



[www.lidl-service.com](http://www.lidl-service.com)



## **GRAPADORA ELÉCTRICA / PISTOLA SPARAPUNTI PET 25 B1**

**(ES)**

### **GRAPADORA ELÉCTRICA**

Instrucciones de utilización y de seguridad  
Traducción del manual de instrucciones original

**(PT)**

### **AGRAFADOR ELÉTRICO**

Instruções de utilização e de segurança  
Tradução do manual de instruções original

**(DE AT CH)**

### **ELEKTROTACKER**

Bedienungs- und Sicherheitshinweise  
Originalbetriebsanleitung

**(IT MT)**

### **PISTOLA SPARAPUNTI**

Indicazioni per l'uso e per la sicurezza  
Traduzione delle istruzioni d'uso originali

**(GB MT)**

### **ELECTRIC NAILER / STAPLER**

Operation and Safety Notes  
Translation of the original instructions

**IAN 273474**

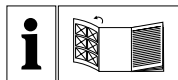

**ES**  
Antes de empezar a leer abra la página que contiene las imágenes y, en seguida, familiarícese con todas las funciones del dispositivo.

---

**IT MT**  
Prima di leggere aprire la pagina con le immagini e prendere confidenza con le diverse funzioni dell'apparecchio.

---

**PT**  
Antes de começar a ler abra na página com as imagens e, de seguida, familiarize-se com todas as funções do aparelho.

---

**GB MT**  
Before reading, unfold the page containing the illustrations and familiarise yourself with all functions of the device.

---

**DE AT CH**  
Klappen Sie vor dem Lesen die Seite mit den Abbildungen aus und machen Sie sich anschließend mit allen Funktionen des Gerätes vertraut.

|          |   |        |    |
|----------|---|--------|----|
| ES       | Instrucciones de utilización y de seguridad | Página | 5  |
| IT/MT    | Indicazioni per l'uso e per la sicurezza    | Pagina | 13 |
| PT       | Instruções de utilização e de segurança     | Página | 21 |
| GB/MT    | Operation and Safety Notes                  | Page   | 29 |
| DE/AT/CH | Bedienungs- und Sicherheitshinweise         | Seite  | 37 |

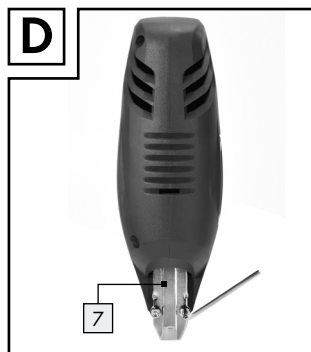
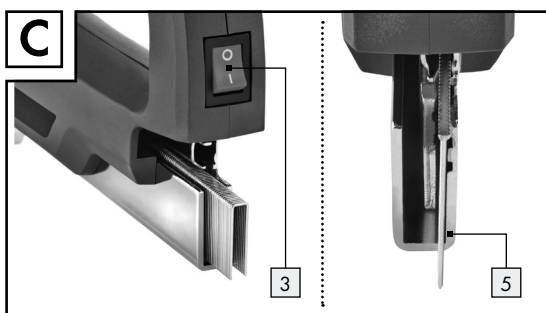
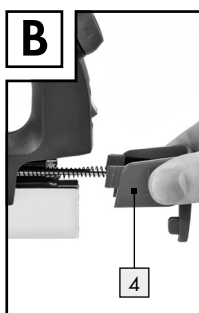
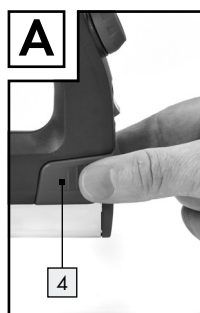



**Introducción**

|                                 |        |   |
|---------------------------------|--------|---|
| Utilización correcta.....       | Página | 6 |
| Descripción de las piezas ..... | Página | 6 |
| Volumen de suministro .....     | Página | 6 |
| Datos técnicos .....            | Página | 6 |

**Indicaciones generales de seguridad para herramientas eléctricas**

|  |        |   |
|--|--------|---|
| 1. Seguridad en el lugar de trabajo.....                       | Página | 7 |
| 2. Seguridad eléctrica .....                                   | Página | 7 |
| 3. Seguridad de las personas.....                              | Página | 8 |
| 4. Manejo y uso cuidadoso de las herramientas eléctricas ..... | Página | 8 |
| 5. Asistencia técnica .....                                    | Página | 9 |

**Indicaciones de seguridad específicas para clavadoras**

|   |        |   |
|---|--------|---|
| Indicaciones de seguridad para clavadoras .....             | Página | 9 |
| Indicaciones de seguridad específicas para el aparato ..... | Página | 9 |

**Antes de la puesta en marcha**

|                                    |        |    |
|------------------------------------|--------|----|
| Cargar el cargador.....            | Página | 10 |
| Ajustar la fuerza de impacto ..... | Página | 10 |

**Puesta en funcionamiento**

|                          |        |    |
|--------------------------|--------|----|
| Encendido y apagado..... | Página | 10 |
| Engrapado/clavar .....   | Página | 10 |
| Solución de fallos.....  | Página | 10 |

**Mantenimiento y limpieza.....** Página 11**Asistencia técnica .....** Página 11**Garantía.....** Página 11**Eliminación .....** Página 11**Traducción de la declaración de conformidad original / Fabricante.....** Página 12

## Grapadora eléctrica PET 25 B1

### ● Introducción

Enhorabuena por la adquisición de su nuevo aparato. Ha optado por un producto de alta calidad. El manual de instrucciones forma parte de este producto. Contiene importantes indicaciones sobre seguridad, uso y eliminación. Antes de usar el producto, familiarícese con todas las indicaciones de manejo y de seguridad. Utilice el producto únicamente como se describe a continuación y para las aplicaciones indicadas. Adjunte igualmente toda la documentación en caso de entregar el producto a terceros.

### ● Utilización correcta

La grapadora eléctrica está indicada para el uso privado, para engrapar cartón, material aislante, cuero, tejidos (fibras textiles y naturales) y materiales similares como madera dura y blanda, tabloncillos de madera aglomerada o material similar a la madera contrachapada. Sólo debe usarse la grapadora en espacios secos. Cualquier otro uso o modificación de la máquina se considera como no adecuado y conlleva considerables peligros de accidente. El fabricante no se hace responsable de los daños que puedan derivarse del uso indebido del aparato. No apto para uso industrial.

### ● Descripción de las piezas

- 1 Disparador
- 2 Regulador de fuerza de impacto
- 3 Interruptor ON/OFF
- 4 Pasador del cargador
- 5 Cargador
- 6 Indicador de llenado
- 7 Placa frontal

### ● Volumen de suministro

1 grapadora eléctrica PET 25 B1  
300 grapas 25 mm

200 grapas 15 mm  
300 clavos 32 mm  
200 clavos 25 mm  
1 llave macho hexagonal  
1 manual de instrucciones

### ● Datos técnicos

Tipo: PET 25 B1  
Tensión nominal: 230V~ 50 Hz  
Corriente nominal: 3,7 A  
Ciclo de trabajo: hasta 30 pulsaciones por minuto



Servicio temporal (KB): máx. 15 min



Clase de protección: II/□

Anchura de la grapa: 6 mm  
Longitud de la grapa: 15-25 mm

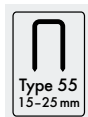

Longitud del clavo: 15, 20, 25, 32 mm

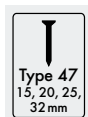

### Información sobre ruido y vibración:

El valor de medición de ruido se ha calculado según EN 60745. El nivel de ruido ponderado A típico de la herramienta eléctrica corresponde a:  
Nivel de presión de sonido: 87,4 dB(A)  
Nivel de potencia de sonido: 98,4 dB(A)  
Tolerancia K: 3 dB

### ¡Es necesario llevar protección auditiva!

Nivel total de vibraciones determinado según EN 60745:

Valor de vibraciones generadas  $a_h = 3,417 \text{ m/s}^2$ , tolerancia K =  $1,5 \text{ m/s}^2$ .

**⚠ ¡ADVERTENCIA!** El nivel de vibración indicado en estas instrucciones se ha determinado según un procedimiento de medición fijado en la norma EN 60745 y puede usarse como base para la comparación con otros aparatos. El valor de emisiones vibratorias indicado puede utilizarse para realizar una evaluación preliminar de la suspensión. El nivel de vibraciones variará dependiendo del uso de la herramienta eléctrica y puede en muchos casos superar el valor indicado en estas instrucciones. Podría subestimarse la carga de vibraciones si se usa con regularidad la herramienta eléctrica de este modo.

**Advertencia:** Para un cálculo exacto de la carga de oscilación durante un determinado intervalo de trabajo se deben tener en cuenta los tiempos en los que la máquina está desconectada o está conectada pero no está funcionando. Esto podría reducir considerablemente la carga de oscilación en el intervalo total de trabajo.

## ● Indicaciones generales de seguridad para herramientas eléctricas



**⚠ ¡ADVERTENCIA!** ¡Lea las advertencias e indicaciones de seguridad! El incumplimiento de las

advertencias e indicaciones de seguridad puede provocar descargas eléctricas, incendios y/o lesiones graves.

**¡Guardar todas las advertencias e indicaciones de seguridad por si las necesita en un futuro!**

El concepto utilizado en las instrucciones de seguridad "herramienta eléctrica" se refiere a aparatos eléctricos operados desde la red (con cable de red) y a herramientas eléctricas operadas con batería (sin cable de red).

## 1. Seguridad en el lugar de trabajo

- Mantenga el lugar de trabajo limpio y bien iluminado.** *El desorden y los lugares de trabajo mal iluminados pueden provocar accidentes.*
- No utilice el aparato en áreas potencialmente explosivas en las que haya líquidos, gases o polvos inflamables.** *Las herramientas eléctricas producen chispas que podrían encender el polvo o los vapores.*
- Mantenga a los niños y a otras personas alejados de la herramienta eléctrica cuando la esté utilizando.** *Las distracciones pueden hacerle perder el control del aparato.*

## 2. Seguridad eléctrica

- El enchufe debe ser el adecuado para la toma de corriente. No se debe modificar de ningún modo el enchufe del aparato. No utilice nunca adaptadores con los aparatos que están provistos de derivación a tierra.** *Los conectores sin modificar y las tomas adecuadas reducen el riesgo de descarga eléctrica.*
- Evite el contacto físico con superficies conectadas a tierra, como tubos metálicos, radiadores, cocinas o frigoríficos.** *Existe un riesgo muy elevado de descarga eléctrica si su cuerpo deriva a tierra.*
- Mantenga el aparato protegido de la lluvia y la humedad.** *Si penetra agua en un aparato eléctrico aumenta el riesgo de descarga eléctrica.*
- No utilice el cable para otros fines, como para transportar o colgar el aparato o para tirar de la clavija de red al desenchufarlo. Mantenga el cable al resguardo del calor, del aceite, de los bordes afilados o de las piezas móviles del aparato.** *Los cables dañados o retorcidos aumentan el riesgo de descarga eléctrica.*
- Al trabajar con herramientas eléctricas al aire libre, utilice sólo cables de extensión que también estén autorizados para su uso en exteriores.** *El uso de una*

extensión adecuada para su empleo en exteriores disminuye el riesgo de descarga eléctrica.

- f) **Si es inevitable usar esta herramienta eléctrica en un entorno húmedo, utilice un interruptor de corriente de defecto.** El uso de un interruptor de corriente de defecto reduce el riesgo de descarga eléctrica.

### 3. Seguridad de las personas

- a) **Sea cuidadoso en todo momento, preste atención a lo que hace y proceda con prudencia al trabajar con una herramienta eléctrica. No utilice el aparato si está cansado o si se encuentra bajo el efecto de drogas, alcohol o medicamentos.** Un simple momento de descuido durante el uso del aparato podría causar lesiones graves.
- b) **Lleve equipo de protección individual y siempre unas gafas de protección.** Si lleva equipo de protección personal, como mascarilla antipolvo, zapatos de seguridad antideslizantes, casco de seguridad o protección auditiva, en función del tipo y la utilización de la herramienta eléctrica, reducirá el riesgo de daños.
- c) **Evite una conexión accidental del aparato. Evite una conexión accidental del aparato. Asegúrese de que la herramienta eléctrica esté desconectada antes de conectarla al suministro eléctrico y/o a la batería y antes de cogerla o moverla.** Si al mover el aparato ha puesto el dedo sobre el interruptor de CONEXIÓN/DESCONEXIÓN o si ha conectado el aparato, podrían producirse accidentes.
- d) **Extraiga las herramientas de ajuste o llaves antes de encender el aparato.** Cualquier herramienta o llave que se encuentre en una pieza giratoria del aparato puede provocar lesiones.
- e) **Evite posturas inadecuadas. Procure estar en una posición segura y mantenga en todo momento el equilibrio.** De este modo podrá controlar mejor el aparato, especialmente en situaciones inesperadas.

- f) **Utilice ropa adecuada. No use joyas ni ropas flojas. Mantenga su cabello, ropa y guantes alejados de las partes móviles.** La ropa floja, las joyas o el pelo largo pueden engancharse en las piezas móviles.
- g) **Si los dispositivos de aspiración y recolección de polvo están montados, asegúrese de que estén conectados y sean correctamente utilizados.** El uso de estos dispositivos disminuye los peligros causados por el polvo.

### 4. Manejo y uso cuidadoso de las herramientas eléctricas

- a) **No sobrecargue el aparato. Emplee en su trabajo la herramienta eléctrica adecuada para el mismo.** Si usa la herramienta adecuada dentro de la potencia indicada trabajará mejor y de forma más segura.
- b) **No utilice una herramienta eléctrica cuyo interruptor tenga algún defecto.** Una herramienta eléctrica que no se puede encender o apagar es un peligro y debe repararse.
- c) **Extraiga el enchufe de la toma de corriente y/o retire la batería antes de realizar ajustes en el aparato, cambiar accesorios o depositar el aparato sobre una superficie.** Esta medida de precaución evita que la herramienta eléctrica se ponga en marcha por accidente.
- d) **Conserve las herramientas eléctricas que no use fuera del alcance de los niños. No permita utilizar el aparato a personas que no estén familiarizadas con él o que no hayan leído estas indicaciones.** Las herramientas eléctricas son peligrosas si las usan personas sin experiencia.
- e) **Cuide el aparato. Compruebe que las piezas móviles funcionen correctamente y no se atasquen, y que no haya piezas rotas o tan dañadas que perjudiquen al funcionamiento del aparato. Haga reparar las piezas dañadas antes de usar el equipo.** La causa de muchos



accidentes es el uso de herramientas eléctricas que no han recibido el mantenimiento adecuado.

- f) **Mantenga las herramientas de corte afiladas y limpias.** Las herramientas de corte con filos cortantes conservadas cuidadosamente se enganchan menos y son más fáciles de manejar.
- g) **Utilice la herramienta eléctrica, los accesorios, las herramientas adicionales, etc. de acuerdo con estas indicaciones y del modo que se describe para este tipo de aparato en concreto. Tenga en cuenta las condiciones de trabajo y la actividad que se va a realizar.** El uso de herramientas eléctricas para fines diferentes de los previstos puede provocar situaciones peligrosas.

## 5. Asistencia técnica

- a) **Deje que el servicio de mantenimiento o un técnico electricista reparen sus aparatos y sólo con repuestos originales.** De este modo se garantiza que el aparato seguirá siendo seguro.

### ● **Indicaciones de seguridad específicas para clavadoras**

#### ● **Indicaciones de seguridad para clavadoras**

- **Cuente siempre con que la herramienta eléctrica contiene grapas.** La manipulación de la clavadora sin el debido cuidado puede dar lugar a que esta dispare grapas inesperadamente y produzca daños.
- **No se apunte a sí mismo ni a otras personas cercanas con la herramienta eléctrica.** Podría dispararse inesperadamente y expulsar una grapa, lo que podría producir daños.
- **No ponga la herramienta eléctrica en funcionamiento hasta que no esté colocada fijamente en la pieza de trabajo.**

Si la herramienta eléctrica no tiene contacto con la pieza de trabajo, la grapa puede rebotar en el lugar de fijación.

- **Cuando una grapa se atasque en la herramienta eléctrica, desconecte esta de la red o sepárela de la batería.** Cuando la clavadora está conectada, al retirarla, puede quedar una grapa fija en funcionamiento por error.
- **Tenga cuidado al retirar una grapa que se ha quedado agarrada.** El sistema puede tensarse y disparar una grapa con fuerza mientras intenta quitar el agarre.
- **No utilice esta clavadora para fijar conductores eléctricos.** No es apropiada para la instalación de conductores eléctricos, puede dañar el aislamiento de los cables eléctricos y, de ese modo, producir descargas eléctricas y riesgo de incendio.

### ● **Indicaciones de seguridad específicas para el aparato**

- **¡RIESGO DE LESIONES!** No dirija el aparato hacia personas ni animales. Compruebe que no se encuentran personas o animales al otro lado de la pieza de trabajo.
- **¡PROTÉJASE LOS OJOS!** Utilice gafas protectoras. Esto también se aplica a la persona que realiza los trabajos de sujeción o apoyo.
- Cargue el cargador sólo con el aparato desconectado. Coloque el interruptor ON/OFF en posición "0" y retire el enchufe.
- No utilice el aparato para sujetar conductores eléctricos.
- Sujete la pieza de trabajo. Es más seguro sujetar la pieza de trabajo con dispositivos de fijación o tornillos de banco que con las manos.
- Mantenga el cable alargador siempre detrás del aparato.
- **¡PELIGRO DE LESIONES!** Utilice el aparato sólo con las grapas y los clavos previstos para ello. Tenga en cuenta que las grapas o los clavos no se salgan o atraviesen de la pieza de trabajo.
- Servicio temporal: tras 15 minutos de funcionamiento continuo, deje que el aparato se enfríe.

- **¡PELIGRO DE LESIONES!** Mantenga los dedos u otras partes del cuerpo de alejados de la placa frontal [7].
- No dispare grapas o clavos al aire. En distancias cortas las grapas o clavos pueden provocar heridas graves.
- Junte el aparato exclusivamente con materiales blandos como madera o tela. De lo contrario, el aparato podría resultar dañado.

**⚠ ¡PRECAUCIÓN!** Conecte el aparato a la corriente cuando este esté apagado. Ponga el interruptor ON/OFF [3] en la posición "0".

**⚠ ¡ADVERTENCIA! ¡PELIGRO DE LESIONES!** Ponga en marcha el aparato justo antes de comenzar el trabajo. Cuando no utilice el aparato, apáguelo para evitar una activación incontrolada.

## ● Antes de la puesta en marcha

### ● Cargar el cargador

- Presione el pasador del cargador [4] (véase fig. A).
- Retire el pasador del cargador [4] del cargador [5] del aparato (véase imagen B).
- Rellene el cargador [5] con grapas o clavos (véase imagen C).

**Atención al rellenar con clavos:** Si lo rellena con clavos, utilice la bandeja derecha, como se puede ver en la figura en detalle C. Compruebe que la cabeza de los clavos se encuentre siempre arriba.

**NOTA:** Al rellenar, tenga en cuenta la cantidad de llenado máxima de aprox. 85 grapas y de aprox. 75 clavos.

- Después de cargarlo, desplace el pasador del cargador [4] hasta el tope en el cargador [5]. Hasta que este note o oiga que está encajado.
- NOTA:** Con el indicador de llenado [6] puede saber si el cargador aún tiene grapas.

### ● Ajustar la fuerza de impacto

**NOTA:** Elija la fuerza más baja que necesite para engrapar.

Tenga en cuenta la longitud de las grapas o clavos utilizados, así como la resistencia de los materiales trabajados.

 Regulador de fuerza de impacto [2]

### **Aumentar regulador de fuerza de impacto:**

- Gire el regulador de fuerza de impacto [2] en sentido contrario a las agujas del reloj.

### **Reducir regulador de fuerza de impacto:**

- Gire el regulador de fuerza de impacto [2] en el sentido de las agujas del reloj.

## ● Puesta en funcionamiento

### ● Encendido y apagado

- Para encender el aparato, sitúe el interruptor ON/OFF [3] en la posición "I".
- Sitúe el interruptor ON/OFF [3] en posición "0" para conectar el aparato.

### ● Engrapar/clavar

- Encienda el aparato poniendo el interruptor ON/OFF [3] en la posición "I".
- Empuje en aparato con la placa frontal [7] en el lugar del material que desee engrapar o clavar.
- Pulse el disparador [1].

**NOTA:** El seguro de disparo incorporado en la placa frontal evita un disparo incontrolado.

### ● Solución de fallos

#### **Causa:**

Una grapa o clavo está bloqueando el aparato.

#### **Solución:**

- Abra el pasador del cargador [4]. Con ello eliminará la precarga. Desatornille la placa frontal [7] con la llave macho hexagonal (fig. D).
- Extraiga la grapa o el clavo.

## ● Mantenimiento y limpieza



### ¡ADVERTENCIA! ¡PELIGRO DE LESIONES!

Antes de proceder a la limpieza del aparato y a los trabajos de mantenimiento desenchufe el aparato de la toma de corriente.

La grapadora eléctrica no necesita mantenimiento.

- El aparato debe mantenerse siempre limpio, seco y libre de aceite o grasas lubricantes.
- Limpie el aparato inmediatamente después de finalizar el trabajo.
- No deben entrar líquidos en el interior del dispositivo.
- Utilice un paño para limpiar la carcasa del aparato. Nunca utilice gasolina, disolventes o detergentes que puedan dañar el plástico.

## ● Asistencia técnica

-  **¡ADVERTENCIA!** Deje que el servicio de mantenimiento o un técnico electricista reparen sus aparatos y sólo con repuestos originales. De este modo se garantiza que el aparato seguirá siendo seguro.
-  **¡ADVERTENCIA!** Si es necesario cambiar el enchufe o el cable de alimentación, encargue este trabajo al fabricante del aparato o a su servicio de atención al cliente. De este modo se garantiza que el aparato seguirá siendo seguro.

**Nota:** Las piezas de repuesto no incluidas (como escobillas o interruptores) pueden ser solicitadas en nuestro Centro de Llamadas.

## ● Garantía

Con este aparato recibe usted 3 años de garantía desde la fecha de compra. El aparato ha sido fabricado cuidadosamente y ha sido probado antes de su entrega. Guarde el comprobante de caja como justificante de compra. Si necesitara hacer uso de la garantía, póngase en contacto por teléfono con su centro de servicio ha-

**bitual. Éste es el único modo de garantizar un envío gratuito.**

La garantía cubre sólo defectos de fabricación o del material, pero no los daños de transporte, piezas sujetas a desgaste y los daños sufridos por las piezas frágiles p. ej. el interruptor o baterías. Este producto ha sido diseñado exclusivamente para el uso particular y no para el uso industrial.

En caso de manipulación indebida e incorrecta, uso de la fuerza y en caso de abrir el aparato personas extrañas a nuestros centros de asistencia técnica autorizados, la garantía pierde su validez. Esta garantía no reduce en forma alguna sus derechos legales.

Por el mero hecho de hacer uso de la garantía no implica la prolongación del período de validez de la garantía. Ello rige también para piezas sustituidas y reparadas. Los posibles daños y defectos detectados al comprar el producto, se han de notificar de inmediato o como muy tarde dos días desde la fecha de compra. Finalizado el período de garantía, las reparaciones se han de abonar.

**ES**

**Servicio España**

**Tel.: 902 59 99 22**  
**(0,08 EUR/Min. + 0,11 EUR/llamada (tarifa normal))**  
**(0,05 EUR/Min. + 0,11 EUR/llamada (tarifa reducida))**

**e-mail: [kompennass@lidl.es](mailto:kompennass@lidl.es)**

**IAN 273474**

## ● Eliminación



El embalaje se compone de materiales reciclables que puede desechar en los puntos locales de recogida selectiva.



**¡No tire las herramientas eléctricas en la basura doméstica!**

Según la Directiva europea 2012/19/EU sobre residuos de aparatos eléctricos y electrónicos y en

cumplimiento con el derecho nacional, las herramientas eléctricas usadas se tienen que separar y reciclar sin dañar el medioambiente.

Para deshacerse de un aparato que ya no sirva pregunte a las autoridades locales o municipales.

## ● Traducción de la declaración de conformidad original / Fabricante C€

Nosotros, la empresa KOMPERNASS HANDELS GMBH, Responsable de la documentación: Señor Semi Uguzlu, BURGSTRASSE 21, 44867 BOCHUM, GERMANY, declaramos que este producto cumple las siguientes normas, documentos normativos y directivas comunitarias:

### **Directiva de máquinas (2006 / 42 / EC)**

### **Compatibilidad electromagnética (2004 / 108 / EC)**

### **RoHS Directiva (2011 / 65 / EU)**

### **Normas armonizadas aplicadas**

EN 60745-1/A11:2010  
EN 60745-2-16:2010  
EN 55014-1/A2:2011  
EN 55014-2/A2:2008  
EN 61000-3-2/A2:2009  
EN 61000-3-3:2008

**Tipo / Designación de la máquina:**  
Grapadora eléctrica PET 25 B1

**Date of manufacture (DOM): 12-2015**  
**Número de serie: IAN 273474**

Bochum, 31.12.2015



Semi Uguzlu  
- Responsable de calidad -

Queda reservado el derecho a realizar modificaciones técnicas para el perfeccionamiento del dispositivo.

## Introduzione

|   |           |
|---|-----------|
| Utilizzo secondo la destinazione d'uso..... | Pagina 14 |
| Descrizione dei componenti.....             | Pagina 14 |
| Ambito di fornitura.....                    | Pagina 14 |
| Dati tecnici.....                           | Pagina 14 |

## Istruzioni di sicurezza generali per utensili elettrici

|   |           |
|---|-----------|
| 1. Sicurezza dell'area di lavoro.....             | Pagina 15 |
| 2. Sicurezza elettrica.....                       | Pagina 15 |
| 3. Sicurezza delle persone.....                   | Pagina 16 |
| 4. Utilizzo attento di dispositivi elettrici..... | Pagina 16 |
| 5. Assistenza.....                                | Pagina 17 |

## Istruzioni di sicurezza specifiche per dispositivi di piantaggio

|  |           |
|--|-----------|
| Istruzioni di sicurezza per dispositivi di piantaggio.....                 | Pagina 17 |
| Indicazioni di sicurezza specifiche per pistole sparapunti elettriche..... | Pagina 17 |

## Prima dell'avvio

|  |           |
|--|-----------|
| Riempimento del magazzino.....         | Pagina 18 |
| Regolazione della forza dei colpi..... | Pagina 18 |

## Avvio

|                               |           |
|-------------------------------|-----------|
| Accensione e spegnimento..... | Pagina 18 |
| Cucire / Inchiodare.....      | Pagina 18 |
| Rimozione degli errori.....   | Pagina 19 |

## Manutenzione e pulizia.....

Pagina 19

## Assistenza.....

Pagina 19

## Garanzia.....

Pagina 19

## Smaltimento.....

Pagina 20

## Traduzione dall'originale dichiarazione di conformità / Produttore.....

Pagina 20

## Pistola sparapunti PET 25 B1

### ● Introduzione

Ci congratuliamo con voi per l'acquisto del vostro nuovo prodotto. Avete optato per un prodotto di alta qualità. Le istruzioni d'uso sono parte integrante di questo prodotto. Esse contengono importanti avvertenze sulla sicurezza, l'impiego e lo smaltimento. Prima dell'utilizzo del prodotto, prendere conoscenza di tutte le istruzioni d'uso e delle avvertenze di sicurezza. Utilizzare il prodotto solo come descritto e per i campi di applicazione indicati. Consegnare tutte le documentazioni su questo prodotto quando viene ceduto a terzi.

### ● Utilizzo secondo la destinazione d'uso

La pistola sparapunti elettrica è destinata al solo uso privato per la cucitura di cartone, materiale isolante, pelle, stoffa (stoffe tessili e/o stoffe in fibre naturali) e materiali simili su legno duro, legno morbido, pannelli in truciolato e in materiale simile a pannelli in compensato. L'utilizzo deve avvenire solamente in ambienti asciutti. Ogni altro utilizzo o modifica dell'apparecchio si intende non conforme all'uso e porta con sé notevoli pericoli di incidente. Il produttore declina ogni responsabilità per eventuali danni derivanti da un utilizzo non conforme alla destinazione d'uso. Il prodotto non è destinato all'utilizzo commerciale.

### ● Descrizione dei componenti

- 1 Leva di comando
- 2 Regolatore della forza dei colpi
- 3 Interruttore ON/OFF
- 4 Cursore magazzino
- 5 Magazzino
- 6 Indicatore livello di riempimento
- 7 Piastra frontale

### ● Ambito di fornitura

- 1 pistola sparapunti PET 25 B1
- 300 graffe da 25 mm
- 200 graffe da 15 mm
- 300 chiodi da 32 mm
- 200 chiodi da 25 mm
- 1 chiave a brugola
- 1 libretto di istruzioni d'uso

### ● Dati tecnici

|                    |                            |
|--------------------|----------------------------|
| Tipologia:         | PET 25 B1                  |
| Tensione nominale: | 230V~ 50 Hz                |
| Corrente nominale: | 3,7 A                      |
| Fasi di lavoro:    | fino a 30 scosse al minuto |



|                       |             |
|-----------------------|-------------|
| Esercizio breve (KB): | max. 15 min |
|-----------------------|-------------|

|                       |                               |
|-----------------------|-------------------------------|
| Classe di protezione: | II / <input type="checkbox"/> |
|-----------------------|-------------------------------|

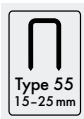

|                         |          |
|-------------------------|----------|
| Larghezza delle graffe: | 6 mm     |
| Lunghezza delle graffe: | 15-25 mm |

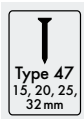

|                       |                   |
|-----------------------|-------------------|
| Lunghezza dei chiodi: | 15, 20, 25, 32 mm |
|-----------------------|-------------------|

### **Informazioni per il rumore e le vibrazioni:**

I valori di misurazione sono stati accertati in applicazione delle norme EN 60745. Il livello di pressione acustica stimato A ammonta tipicamente a:  
 Livello di pressione acustica: 87,4 dB(A)  
 Livello di intensità sonora: 98,4 dB(A)  
 Scostamento di K: 3 dB

**Utilizzare un dispositivo di protezione auricolare!**

Valori complessivi di oscillazioni misurati conformemente alla norma EN 60745:

Valore di emissione oscillazioni  $a_{th} = 3,417 \text{ m/s}^2$ ,  
incertezza della misura  $K = 1,5 \text{ m/s}^2$ .

**⚠ ATTENZIONE!** Il valore relativo al livello di vibrazioni indicato nelle presenti istruzioni d'uso è stato misurato in conformità alla procedura di misurazione esplicitata nella norma EN 60745 e può essere utilizzato per il confronto tra apparecchi. Il valore relativo all'emissione delle vibrazioni può essere utilizzato anche per stabilire una valutazione iniziale della sospensione. Il livello di vibrazione potrà variare a seconda dell'impiego dell'utensile elettrico e in alcuni casi può essere superiore al valore indicato nelle presenti istruzioni. Il carico di vibrazione potrebbe essere stimato in difetto, perché l'utensile elettrico viene utilizzato sempre in modalità simili.

**Nota:** Per una corretta valutazione dell'affaticamento da vibrazioni durante un determinato periodo di lavorazione devono essere considerati anche i tempi in cui l'apparecchio è disinserito o è funzionante, senza però essere utilizzato. Ciò può ridurre in misura notevole l'affaticamento da vibrazioni lungo il periodo di lavorazione complessivo.

## ● Istruzioni di sicurezza generali per utensili elettrici



**⚠ ATTENZIONE!** Leggere tutte le indicazioni e gli avvisi di sicurezza! Eventuali mancanze nell'osservanza delle indicazioni e degli avvisi di sicurezza possono provocare una scossa elettrica, un incendio e/o gravi lesioni.

**Conservare tutte le indicazioni e gli avvisi di sicurezza per eventuali necessità future!**

La parola "attrezzo elettrico" utilizzata nelle istruzioni d'uso si riferisce agli attrezzi elettrici funzionanti all'interno di una rete (con cavo di rete) e agli attrezzi elettrici che funzionano mediante batterie (senza cavo di rete).

## 1. Sicurezza dell'area di lavoro

- Mantenere l'area di lavoro pulita e ben illuminata.** Il disordine ed aree di lavoro poco illuminate possono determinare incidenti.
- Non lavorare con l'apparecchio in un'atmosfera dove si trovino liquidi infiammabili, esplosiva, gas e polveri.** Gli utensili elettrici generano scintille che possono infiammare la polvere o i gas.
- Durante l'utilizzo del dispositivo elettrico tenere lontani bambini e persone estranee.** In caso di distrazione potreste perdere il controllo dell'apparecchio.

## 2. Sicurezza elettrica

- La spina di connessione dell'apparecchio deve essere adatta alla presa elettrica nella quale essa viene inserita. In nessun caso l'adattatore deve essere modificato. Non utilizzare spine con apparecchi messi a terra.** Spine non modificate e prese adatte riducono il rischio di una scossa elettrica.
- Evitare il contatto del corpo con superfici messe a terra, quali ad esempio quelle di tubi, caloriferi, cucine economiche e frigoriferi.** Sussiste un elevato rischio di scossa elettrica, qualora il Vostro corpo fosse messo a terra.
- Mantenere l'apparecchio lontano da pioggia o umidità.** La penetrazione di acqua in un apparecchio elettrico accresce il rischio di scossa elettrica.
- Non utilizzare il cavo in modo non conforme, cioè per tirare l'apparecchio, per appenderlo o per estrarre la spina dalla presa elettrica. Tenere il cavo lontano da calore, olio, spigoli acuti o di parti in movimento dell'apparecchio.** Cavi danneggiati o attorcigliati accrescono il rischio di scossa elettrica.
- In caso di lavori all'aperto utilizzare solamente prolunghe ammesse anche per un loro utilizzo all'aperto.** L'utilizzo

di una tale prolunga riduce il rischio di scossa elettrica.

- f) **Qualora non si possa evitare l'esercizio dell'elettro utensile in un ambiente umido, fare uso di un interruttore differenziale, circostanza che riduce il rischio di una scossa elettrica.**

### 3. Sicurezza delle persone

- a) **Fare sempre estrema attenzione a ciò che si fa e accostarsi al lavoro con il dispositivo elettrico sempre in modo cosciente. Non utilizzare l'apparecchio quando si è stanchi o sotto l'influsso di droghe, alcol o medicinali.** Un solo attimo di disattenzione nell'utilizzo dell'apparecchio può provocare serie lesioni.
- b) **Indossare sempre l'equipaggiamento di protezione personale e gli occhiali protettivi.** Indossando l'equipaggiamento di protezione personale, quale una mascherina antipolvere, scarpe di sicurezza antidrucciolate, un casco di protezione o una protezione auricolare, a seconda del tipo e dell'utilizzo dell'apparecchiatura elettrica, riduce il rischio di lesioni.
- c) **Prestare attenzione per evitare l'accensione accidentale dell'utensile. Assicurarsi che l'utensile sia spento prima di collegarlo alla rete di alimentazione elettrica e/o alla batteria, di sollevarlo o di trasportarlo.** Se durante il trasporto dell'utensile il dito dell'operatore si trova sull'interruttore ON/OFF oppure se l'utensile viene collegato alla rete elettrica mentre è già acceso, possono determinarsi incidenti.
- d) **Prima di avviare l'apparecchio, rimuovere il dispositivo di regolazione o la chiave per dadi.** Un utensile o una chiave che si trovi in una parte di apparecchio in rotazione può provocare lesioni.
- e) **Mantenere una postura del corpo normale. Assicurarsi di avere un sostegno sicuro e mantenere sempre l'equilibrio.** In questo modo è possibile controllare meglio

l'apparecchio, in modo particolare in caso di situazioni impreviste.

- f) **Indossare un abbigliamento appropriato. Non indossare un abbigliamento largo o bigiotteria. Mantenere capelli, abbigliamento e guanti lontano da parti in movimento.** Abbigliamento sciolto, gioielli o capelli lunghi possono essere trascinati da parti in movimento.
- g) **Quando vengono montati dispositivi di aspirazione e di cattura della polvere, assicurarsi che questi siano stati montati ed utilizzati correttamente.** L'utilizzo di questi dispositivi riduce i pericoli provocati dalla polvere.

### 4. Utilizzo attento di dispositivi elettrici

- a) **Non sovraccaricare l'apparecchio. Per un determinato lavoro utilizzare sempre il dispositivo elettrico a ciò appropriato.** Con il dispositivo elettrico appropriato si lavora meglio e con maggiore sicurezza nello specifico ambito di utilizzo.
- b) **Non utilizzare dispositivi elettrici il cui interruttore sia difettoso.** Un dispositivo elettrico che non si può più accendere e spegnere rappresenta un pericolo, e deve essere riparato.
- c) **Estrarre la spina dalla presa elettrica di rete e / o rimuovere l'accumulatore prima di eseguire regolazioni all'apparecchio, sostituire accessori o riporre l'apparecchio.** Queste misure di prevenzione impediscono l'avvio involontario dell'apparecchio elettrico.
- d) **Mantenere dispositivi elettrici non utilizzati fuori dalla portata di bambini. Non fare utilizzare l'apparecchio da persone che non lo conoscano o del quale non abbiano letto le istruzioni d'uso.** I dispositivi elettrici sono pericolosi se utilizzati da persone inesperte.
- e) **Avere cura dell'apparecchio. Controllare se parti mobili dell'apparecchio funzionano perfettamente e non si**



**bloccano, se parti di esso sono rotte o danneggiate, che la funzionalità dell'apparecchio non sia messa a rischio. Fare riparare le parti danneggiate prima di utilizzare di nuovo l'apparecchio.** Molti incidenti sono provocati dal fatto che i dispositivi elettrici non vengono sottoposti ad una corretta manutenzione.

- f) **Mantenere gli utensili di taglio affilati e puliti.** Utensili di taglio curati con attenzione e forniti di bordi taglienti si incastrano meno frequentemente e sono semplici da guidare durante il lavoro.
- g) **Utilizzare dispositivi elettrici, accessori, i dispositivi da inserire ecc, in conformità alle presenti istruzioni e nel modo descritto per questo particolare tipologia di apparecchio. In questo senso, tenere presente le condizioni di lavoro e l'attività da eseguire.** L'utilizzo di dispositivi elettrici per scopi diversi da quelli previsti può provocare situazioni di pericolo.

## 5. Assistenza

- a) **Fare riparare l'apparecchio dal Centro di Assistenza o da un elettricista specializzato e solo con pezzi di ricambio originali.** In questo modo viene garantita la sicurezza dell'apparecchio.

### ● Istruzioni di sicurezza specifiche per dispositivi di piantaggio

#### ● Istruzioni di sicurezza per dispositivi di piantaggio

- **Ricordare sempre che il dispositivo elettrico contiene graffette.** Usando in maniera negligente il dispositivo di piantaggio, è possibile che possa essere sparata una graffetta, provocandovi delle lesioni.
- **Non rivolgere mai il dispositivo elettrico verso se stessi o altre persone vicine.** Se la pistola dovesse scattare inavvertitamente, viene sparata una graffetta che può provocare lesioni.

- **Non azionare il dispositivo elettrico prima di averlo posizionato in maniera ferma sul pezzo da lavoro.** Se l'apparecchio elettrico non ha contatto con il pezzo da lavoro, la graffetta può rimbalzare dal punto di fissaggio.
- **Separare il dispositivo elettrico dalla rete elettrica o dalla batteria, quando la graffetta viene fissata nel dispositivo elettrico.** Quando il dispositivo di piantaggio è collegato, può succedere che venga azionato nel rimuovere una graffetta molto calda.
- **Siate cauti nel rimuovere una graffetta molto calda.** Il sistema può essere in tensione e la graffetta può essere sparata con molta potenza, mentre cercate di rimuovere il blocco.
- **Non usare questo dispositivo di piantaggio per fissare condutture elettriche.** Esso non è adatto per l'installazione di condutture elettriche, può danneggiare l'isolamento dei cavi elettrici e così provocare una scossa elettrica e un incendio.

### ● Indicazioni di sicurezza specifiche per pistole sparapunti elettriche

- **PERICOLO DI LESIONE!** Non rivolgere mai l'apparecchio verso se stessi o verso altri uomini o animali. Fare attenzione a che nessuna persona o animale si trovino dall'altra parte del pezzo da lavorare.
- **PROTEGGERE GLI OCCHI!** Indossare occhiali protettivi. Ciò vale anche per la persona che durante il funzionamento svolge funzioni di supporto e di bloccaggio.
- Riempire il magazzino solamente ad apparecchio spento! Impostate l'interruttore ON/OFF sulla posizione 0 e estrarre la spina!
- Non utilizzare l'apparecchio per fissare linee elettriche.
- Bloccare il pezzo da lavorare. Un pezzo da lavorare viene fissato con maggiore sicurezza con dispositivo di serraggio o morsa a vite che non con la mano dell'utilizzatore.
- Portare il cavo sempre verso la parte posteriore dell'apparecchio.

- **PERICOLO DI LESIONE!** Utilizzare l'apparecchio solamente con il tipo di graffe e di chiodi previsti per esso. Fare sempre attenzione a che graffe e chiodi non sporgano dal pezzo o penetrino in esso.
  - Esercizio breve: Dopo 15 minuti di funzionamento continuo lasciare che l'apparecchio si raffreddi.
  - **PERICOLO DI LESIONE!** Mantenere le dita e altri parti del corpo lontano dalla piastra frontale [7].
  - Non sparare mai graffe o chiodi in aria. Graffe o chiodi sparati a breve distanza possono provocare gravi lesioni.
  - Unire all'apparecchio esclusivamente materiali soffici quali legno o tessuto. In caso contrario l'apparecchio potrebbe essere danneggiato.
- ⚠ ATTENZIONE!** Collegare l'apparecchio alla rete elettrica solamente quando è disinserito. Impostare l'interruttore ON/OFF [3] sulla posizione 0.
- ⚠ ATTENZIONE! PERICOLO DI LESIONI!** Inserire l'apparecchio solamente subito prima dell'inizio del lavoro. In caso di mancato utilizzo dell'apparecchio, disinserirlo per evitare un suo avvio involontario.

## ● Prima dell'avvio

### ● Riempimento del magazzino

- Premere il cursore del magazzino [4] (vedi fig. A).
- Estrarre il cursore del magazzino [4] dal magazzino [5] stesso dell'apparecchio (vedi fig. B).
- Riempire il magazzino [5] di graffe o di chiodi (vedi fig. C).

#### **Nota relativa al riempimento di chiodi:**

Per il riempimento di chiodi utilizzare il corridoio destro come mostrato nel dettaglio dalla fig. C. Fare attenzione a che la testa del chiodo si trovi sempre in alto.

**NOTA:** Eseguendo il riempimento rispettare la quantità massima consentita di circa 85 graffe o di circa 75 chiodi.

- Dopo avere riempito l'apparecchio spingere il cursore del magazzino [4] nel magazzino [5] stesso fino al finecorsa fino a che questo non si è ingranato in modo sensibile e udibile.

**NOTA:** Con l'indicatore del livello di riempimen-

to [6] è possibile riconoscere se il magazzino contiene ancora graffe.

### ● Regolazione della forza dei colpi

**NOTA:** Scegliere la forza d'urto più bassa necessaria per la cucitura.

Facendo questo tenere conto delle graffe o dei chiodi utilizzati nonché della resistenza del materiale da lavorare.

 Regolatore della forza dei colpi [2]

#### **Per aumentare la forza dei colpi:**

- Ruotare il regolatore [2] in senso antiorario.

#### **Per diminuire la forza dei colpi:**

- Ruotare il regolatore [2] in senso orario.

## ● Avvio

### ● Accensione e spegnimento

- Per accendere l'apparecchio porre l'interruttore ON/OFF [3] in posizione I.
- Per spegnere l'apparecchio impostare l'interruttore ON/OFF [3] sulla posizione 0.

### ● Cucire / Inchiodare

- Per accendere l'apparecchio impostare l'interruttore ON/OFF [3] sulla posizione I.
- Premere l'apparecchio con la piastra frontale [7] sul punto del materiale che si desidera cucire / inchiodare.
- Premere la leva di comando [1].

**NOTA:** Il dispositivo di sicurezza antisparo integrato nella piastra frontale impedisce un avvio involontario.

## ● Rimozione degli errori

### Causa:

Una graffa o un chiodo bloccano l'apparecchio.

### Soluzione:

- Aprire il cursore del magazzino **4**. In questo modo si allenta la precompressione. Allentare le viti sulla piastra frontale **7** con la chiave a brugola (fig. D).
- Rimuovere la graffa o il chiodo.

## ● Manutenzione e pulizia

### **⚠ ATTENZIONE! PERICOLO DI LESIONI!**

Prima di eseguire qualsiasi intervento di pulizia e di riparazione staccare la spina dalla presa elettrica.

La pistola sparapunti elettrica non necessita di manutenzione.

- L'apparecchio deve essere sempre pulito, asciutto e privo di tracce di olio e di grassi di lubrificazione.
- Pulire l'apparecchio subito dopo la fine di ogni lavorazione.
- Nessun liquido deve penetrare nell'interno dell'apparecchio.
- Per la pulizia dell'alloggiamento utilizzare un panno. Non utilizzare mai benzina, solventi o detergenti aggressivi per la plastica.

## ● Assistenza

- **⚠ ATTENZIONE! Fare riparare l'apparecchio dal Centro di Assistenza o da un elettricista specializzato e solo con pezzi di ricambio originali.** In questo modo viene garantita la sicurezza dell'apparecchio.
- **⚠ ATTENZIONE! Fare eseguire una sostituzione della spina o del cavo di alimentazione solamente dal produttore dell'apparecchio o dal suo Centro di Assistenza.** In questo modo viene garantita la sicurezza dell'apparecchio.

**Nota:** Potete ordinare i pezzi di ricambio non menzionati (per es. spazzole di carbone, interruttore) presso il nostro call center.

## ● Garanzia

**Questo apparecchio è garantito per tre anni a partire dalla data di acquisto. L'apparecchio è stato prodotto con cura e debitamente collaudato prima della consegna. Conservare lo scontrino come prova d'acquisto. In caso di interventi in garanzia, contattare telefonicamente il proprio centro di assistenza. Solo in questo modo è possibile garantire una spedizione gratuita della merce.**

La garanzia vale solo per i difetti di materiale o fabbricazione, non per i danni da trasporto, parti soggette a usura o danni a parti fragili come ad es. interruttori o accumulatori. Il prodotto è destinato esclusivamente all'uso domestico e non a quello commerciale.

La garanzia decade in caso di impiego improprio o manomissione, uso della forza e interventi non eseguiti dalla nostra filiale di assistenza autorizzata. Questa garanzia non costituisce alcun limite ai diritti legali del consumatore.

Il periodo di garanzia non viene prolungato in caso di un intervento in garanzia. Ciò vale anche per le componenti sostituite e riparate. I danni e difetti presenti già all'acquisto devono essere comunicati immediatamente dopo il disimballaggio, e non oltre due giorni dalla data di acquisto. Le riparazioni effettuate dopo la scadenza del periodo di garanzia sono a pagamento.

### IT

**Assistenza Italia**

**Tel.: 02 36003201**

**e-mail: [kompernass@lidl.it](mailto:kompernass@lidl.it)**

**IAN 273474**

**MT**

**Assistenza Malta**

**Tel.: 80062230**

**e-mail: kompernass@lidl.com.mt**

**IAN 273474**

## ● **Smaltimento**



L'imballaggio è composto da materiali ecologici, che possono essere smaltiti presso i siti di riciclaggio locali.



**Non gettare gli utensili elettrici nei rifiuti domestici!**

In conformità alla direttiva europea 2012/19/EU sui rifiuti di apparecchiature elettriche ed elettroniche e relativa trasposizione nel diritto nazionale, gli utensili elettrici usati devono essere raccolti separatamente e riciclati in maniera compatibile con l'ambiente.

Informazioni sulle possibilità di smaltimento di apparecchi giunti al termine della loro vita utile sono disponibili presso le amministrazioni comunali.

## ● **Traduzione dall'originale dichiarazione di conformità / Produttore CE**

Noi, KOMPERNASS HANDELS GMBH, responsabile per la documentazione: sig. Semi Uguzlu, BURGSTRASSE 21, 44867 BOCHUM, GERMANY, dichiarano con la presente che questo prodotto è conforme con le seguenti norme, documenti normativi e direttive dell'Unione Europea:

**Direttiva macchine  
(2006 / 42 / EC)**

**Compatibilità elettromagnetica  
(2004 / 108 / EC)**

**RoHS Direttiva  
(2011 / 65 / EU)**

**Norme utilizzate ed armonizzate**

EN 60745-1/A11:2010

EN 60745-2-16:2010

EN 55014-1/A2:2011

EN 55014-2/A2:2008

EN 61000-3-2/A2:2009

EN 61000-3-3:2008

**Tipo / Denominazione dell'apparecchio:**  
Pistola sparapunti PET 25 B1

**Date of manufacture (DOM): 12-2015**  
**Numero di serie: IAN 273474**

Bochum, 31.12.2015

Semi Uguzlu  
- Direttore del Reparto Qualità -

Si riservano modifiche tecniche ai fini di ulteriori sviluppi.

**Introdução**

|                           |           |
|---------------------------|-----------|
| Utilização correcta.....  | Página 22 |
| Descrição das peças ..... | Página 22 |
| Material fornecido .....  | Página 22 |
| Dados técnicos.....       | Página 22 |

**Indicações de segurança gerais para ferramentas eléctricas**

|  |           |
|--|-----------|
| 1. Segurança no local de trabalho .....                              | Página 23 |
| 2. Segurança eléctrica .....   | Página 23 |
| 3. Segurança pessoal.....  | Página 24 |
| 4. Manuseamento e utilização cuidada de ferramentas eléctricas ..... | Página 24 |
| 5. Assistência.....  | Página 25 |

**Indicações de segurança específicas para máquinas de agrafar**

|  |           |
|--|-----------|
| Indicações de segurança para máquinas de agrafar.....                          | Página 25 |
| Indicações de segurança específicas do aparelho para agrafador eléctrico ..... | Página 25 |

**Antes da colocação em funcionamento**

|                                   |           |
|-----------------------------------|-----------|
| Encher o carregador.....          | Página 26 |
| Ajustar a força de impulsão ..... | Página 26 |

**Colocação em funcionamento**

|                          |           |
|--------------------------|-----------|
| Ligar e desligar.....    | Página 26 |
| Agrafar / Pregar.....    | Página 26 |
| Resolução de erros ..... | Página 26 |

**Manutenção e limpeza .....** Página 27**Assistência .....** Página 27**Garantia.....** Página 27**Eliminação .....** Página 27**Tradução da declaração de conformidade CE original / Fabricante.....** Página 28

## Agrafador eléctrico PET 25 B1

### ● Introdução

Congratulamo-lo pela compra do seu novo aparelho. Acabou de adquirir um produto de grande qualidade. O manual de instruções é parte integrante deste produto. Contém indicações importantes referentes à segurança, utilização e eliminação. Familiarize-se com todas as indicações de utilização e de segurança do produto. Utilize o produto apenas como descrito e para as áreas de aplicação indicadas. Se transmitir o artigo a terceiros, entregue também os respectivos documentos.

### ● Utilização correcta

O agrafador eléctrico foi concebido exclusivamente para o uso privado e para agrafar papel, material isolante, couro, tecido (fibras têxteis e naturais) e materiais semelhantes a madeira dura, madeira macia, placas de aglomerado ou material contraplacado. A utilização só é permitida em espaços secos. Qualquer outra utilização ou alteração da máquina não é considerado uso em conformidade com a regra e abrange perigos de acidente significativos. Qualquer outra utilização ou alteração da máquina é indevida e acarreta riscos de acidente significativos. Não se destina ao uso comercial.

### ● Descrição das peças

- 1 Botão de disparo
- 2 Regulador da força de impulsão
- 3 Interruptor para LIGAR / DESLIGAR
- 4 Correção do carregador
- 5 Carregador
- 6 Indicador de nível
- 7 Placa dianteira

### ● Material fornecido

- 1 Agrafador eléctrico PET 25 B1
- 300 Agrafos 25 mm

- 200 Agrafos 15 mm
- 300 Agrafos 32 mm
- 200 Agrafos 25 mm
- 1 Chave para parafusos sextavados internos
- 1 Manual de instruções

### ● Dados técnicos

Tipo: PET 25 B1  
Tensão nominal: 230V~ 50 Hz  
Corrente nominal: 3,7 A  
Operações: até 30 batimentos / min



Funcionamento de curta duração: máx. 15 min



Classe de protecção: II /

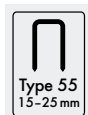

Largura do agrafos: 6 mm  
Comprimento do agrafos: 15-25 mm

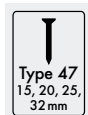

Comprimento dos pregos: 15, 20, 25, 32 mm

### Informações sobre ruído e vibração:

Valor de medição para o ruído determinado em conformidade com EN 60745. O nível de ruído da ferramenta eléctrica avaliado com A importa tipicamente em:

Nível de pressão sonora: 87,4 dB(A)

Nível da potência acústica: 98,4 dB(A)

Tolerância K: 3 dB

### Utilizar protecção auditiva!

Valores totais de vibração determinadas conforme EN 60745:

Valor de emissão de vibrações  $a_h = 3,417 \text{ m/s}^2$ , incerteza  $K = 1,5 \text{ m/s}^2$ .

**⚠ AVISO!** O nível de ruído indicado nas instruções foi medido através de um processo de medição segundo a norma EN 60745 e pode ser utilizado como termo de comparação entre aparelhos. O valor de emissão de ruído também pode ser utilizado para uma avaliação preliminar da exposição. O nível de ruído altera de acordo com a aplicação da ferramenta eléctrica, excedendo, em alguns casos, o valor indicado. O grau de vibração pode ser subestimado quando a ferramenta é utilizada frequentemente desta forma.

**Nota:** Para uma avaliação exacta do grau de vibração durante um determinado período de trabalho, deve-se também ter em conta os períodos de tempo em que o aparelho está desligado ou está ligado, mas não está a ser utilizado. Isto pode reduzir significativamente o grau de vibração durante o período total de trabalho.

## ● **Indicações de segurança gerais para ferramentas eléctricas**



**⚠ AVISO!** **Leia todas as indicações de segurança e instruções!**

A inobservância das indicações de segurança e instruções pode conduzir a choques eléctricos, incêndios e/ou ferimentos graves.

**Guarde todas as indicações de segurança e instruções para consulta futura!**

O conceito “ferramenta eléctrica”, utilizado nas indicações de segurança, refere-se a ferramentas eléctricas alimentadas a electricidade (com cabo de rede) e a ferramentas eléctricas alimentadas por bateria (sem cabo de rede).

## 1. Segurança no local de trabalho

- Mantenha o seu local de trabalho limpo e bem iluminado.** A desordem e a má iluminação da área de trabalho podem provocar acidentes.
- Não utilize o aparelho em áreas potencialmente explosivas, nas quais se**

**encontrem líquidos, gases ou poeiras inflamáveis.** As ferramentas eléctricas produzem faíscas que podem inflamar as poeiras ou os vapores.

- Não deixe que crianças ou quaisquer outras pessoas se aproximem quando utilizar a ferramenta eléctrica.** Se se distrair pode perder o controlo do aparelho.

## 2. Segurança eléctrica

- A ficha de ligação do aparelho tem de estar em conformidade com a tomada. A ficha não deve ser alterada, de forma alguma. Não utilize fichas adaptadoras com aparelhos protegidos por ligação à terra.** As fichas não sujeitas a modificações e as respectivas tomadas reduzem o risco de choque eléctrico.
- Evite o contacto físico com superfícies ligadas à terra tais como tubos, aquecedores, fogões e frigoríficos.** Se o seu corpo estiver ligado à terra, existe um risco elevado de choque eléctrico.
- Mantenha o aparelho afastado de chuva ou humidade.** A penetração da água no aparelho eléctrico aumenta o risco de choque eléctrico.
- Não use o cabo para fins inadequados, como para transportar o aparelho, para o pendurar ou para puxar a ficha da tomada. Mantenha o cabo afastado do calor, óleos, arestas afiadas ou peças móveis do aparelho.** Um cabo danificado ou mal enrolado aumenta o risco de um choque eléctrico.
- Quando trabalhar com um aparelho eléctrico ao ar livre, utilize apenas extensões que sejam adequadas para áreas exteriores.** A utilização de uma extensão destinada a áreas exteriores diminui o risco de choque eléctrico.
- Se não for possível evitar a utilização da ferramenta eléctrica num ambiente húmido, utilize um disjuntor de corrente de avaria.** A utilização de um disjuntor de corrente de avaria reduz o risco de choque eléctrico.

### 3. Segurança pessoal

- a) **Seja prudente, preste sempre atenção àquilo que está a fazer e utilize a ferramenta eléctrica de forma sensata. Não utilize o aparelho quando estiver cansado ou sob a influência de drogas, álcool ou medicamentos.** *Mesmo um pequeno descuido, durante a utilização do aparelho, pode causar ferimentos graves.*
- b) **Utilize equipamento de protecção individual e nunca se esqueça dos óculos de protecção.** *A utilização de equipamento de protecção individual como máscara anti-poeiras, calçado de protecção anti-derrapante, capacete ou protecção auditiva, conforme o tipo e a aplicação da ferramenta eléctrica, diminui o risco de ferimentos.*
- c) **Evite que se coloque acidentalmente em funcionamento. Certifique-se de que a ferramenta eléctrica está desligada, antes de a ligar à fonte de alimentação e /ou à bateria, a levantar ou transportar.** *Se, durante o transporte do aparelho, tiver colocado o dedo no interruptor LIGAR / DESLIGAR ou se o aparelho estiver ligado, este pode causar acidentes.*
- d) **Afaste a ferramenta de ajuste ou a chave de porcas, antes de ligar o aparelho.** *Uma ferramenta ou chave que esteja colocada numa peça rotativa do aparelho pode causar ferimentos.*
- e) **Evite uma postura anormal do corpo. Certifique-se de que se encontra numa posição estável e mantenha sempre o equilíbrio.** *Desta forma, pode controlar melhor o aparelho, particularmente em imprevistos.*
- f) **Use vestuário adequado. Não utilize roupas largas ou bijuteria. Mantenha o cabelo, a roupa e as luvas afastados de peças móveis.** *O vestuário largo, a bijuteria ou os cabelos compridos podem ficar presos nas peças móveis.*
- g) **Quando montar dispositivos de aspiração ou recolha de poeiras, certifique-se de que estes estão bem ligados e são utilizados correctamente.** *A utilização*

*destes dispositivos diminui a existência de perigos potenciados por poeiras.*

### 4. Manuseamento e utilização cuidada de ferramentas eléctricas

- a) **Não sobrecarregue o aparelho. Utilize a ferramenta eléctrica mais adequada para o seu trabalho.** *Trabalhará melhor e de forma mais segura se utilizar a ferramenta eléctrica adequada à respectiva área de trabalho.*
- b) **Não utilize ferramentas eléctricas, cujo interruptor esteja avariado.** *Uma ferramenta eléctrica que não possa mais ser ligada ou desligada constitui perigo e tem de ser reparada.*
- c) **Retire a ficha da tomada e /ou retire a bateria antes de efectuar ajustes no aparelho, substituir acessórios ou quando deixar de utilizar o aparelho.** *Esta medida de segurança impede o arranque involuntário da ferramenta eléctrica.*
- d) **Mantenha as ferramentas eléctricas que não estejam a ser utilizadas fora do alcance das crianças. Não deixe que pessoas que não estejam familiarizadas com o aparelho, ou que não tenham lido estas instruções, o utilizem.** *As ferramentas eléctricas são perigosas, quando manuseadas por pessoas inexperientes.*
- e) **Trate do aparelho com cuidado. Verifique se as peças móveis do aparelho funcionam correctamente, se não ficam encravadas e se estão partidas ou danificadas a ponto de prejudicar o bom funcionamento do aparelho. Repare as peças danificadas antes da utilização do aparelho.** *Muitos acidentes ocorrem devido à má manutenção das ferramentas eléctricas.*
- f) **Mantenha a ferramenta de corte afiada e limpa.** *Ferramentas de corte bem tratadas com gume afiado ficam encravadas com menor regularidade e podem ser utilizadas mais facilmente.*



- g) **Utilize a ferramenta eléctrica, acessórios, ferramentas de aplicação, etc. de acordo com estas instruções e tal como é indicado para este tipo específico de aparelho. Tenha em atenção as condições de trabalho e a actividade que vai desempenhar.** A utilização de ferramentas eléctricas para outras aplicações que não as previstas, pode originar situações de perigo.

## 5. Assistência

- a) **Os seus aparelhos devem ser reparados apenas pelo serviço de assistência técnica ou por pessoal técnico qualificado, e apenas com peças de substituição originais.** Deste modo, assegura a preservação da segurança do aparelho.

### ● **Indicações de segurança específicas para máquinas de agrafar**

#### ● **Indicações de segurança para máquinas de agrafar**

- **Tenha sempre na memória que a ferramenta eléctrica contém agrafos.** A manipulação imprudente da máquina de agrafar pode causar a saída inesperada de agrafos e pode causar ferimentos.
- **Não oriente a ferramenta eléctrica para si próprio ou para outras pessoas que se encontram perto.** Ao disparar sem querer sai um agrafos o que pode causar ferimentos.
- **Não acione a ferramenta eléctrica antes de ter colocada bem na peça de trabalho.** Se a ferramenta eléctrica não tiver nenhum contacto com a peça de trabalho, o agrafos pode saltar fora do ponto de fixação.
- **Separe a ferramenta eléctrica da rede ou da bateria quando o agrafos estiver entalado na ferramenta eléctrica.** Quando a máquina para agrafar estiver ligada, esta pode ser acionada ao retirar um dos agrafos entalados.

- **Seja prudente ao retirar um agrafos entalado.** O sistema pode estar sob tensão e a agrafos pode ser empurrado para fora com força enquanto tenta retirar o agrafos entalado.
- **Não utilize esta máquina para agrafar para fixar linhas eléctricas.** Não é adequada para a instalação de linhas eléctricas, pode danificar o isolamento dos cabos eléctricos e causar assim um choque eléctrico e um perigo de incêndio.

### ● **Indicações de segurança específicas do aparelho para agrafador eléctrico**

- **PERIGO DE FERIMENTOS!** Nunca direcione o aparelho contra si próprio ou contra outras pessoas ou contra animais. Tenha atenção para que outras pessoas, especialmente crianças ou animais, não se encontrem no outro lado da peça a trabalhar.
- **PROTEJA OS SEUS OLHOS!** Use óculos de protecção. Isto também é válido para a pessoa que executa os trabalhos de apoio e de fixação.
- Encha o carregador só quando o aparelho estiver desligado! Coloque o interruptor para LIGAR / DESLIGAR na posição "0" e puxe a ficha da rede!
- Não utilize o aparelho para fixar cabos eléctricos.
- Fixe a peça de trabalho. Uma peça fixa com dispositivos de fixação ou tornos de bancada fica mais segura do que apenas com as suas mãos.
- Mantenha o cabo afastado, colocando-o sempre por trás do aparelho.
- **PERIGO DE FERIMENTOS!** Utilize o aparelho apenas com os agrafos e pregos indicados. Certifique-se de que os agrafos ou pregos estão cravados completamente e que não estão salientes da peça ou que não tenham penetrado a mesma.
- Funcionamento de curta duração: Deixe arrefecer o aparelho após 15 minutos de funcionamento contínuo.
- **PERIGO DE FERIMENTOS!** Mantenha os dedos ou outras partes do corpo afastados da

placa dianteira [7].

- Nunca dispare os agrafos ou pregos para o ar. Agrafos ou pregos disparados a uma distância curta podem causar ferimentos graves.
- Pregue com o aparelho apenas materiais suas-  
ves como madeira ou tecido. Caso contrário, o  
aparelho pode ser danificado.

**⚠ CUIDADO!** Ligue o aparelho à corrente de  
rede apenas quando este estiver desligado!  
Coloque o interruptor LIGAR/DESLIGAR [3]  
na posição "0".

**⚠ AVISO! PERIGO DE FERIMENTOS!**

Ligue o aparelho apenas pouco antes do iní-  
cio dos trabalhos. Caso não use o aparelho  
desligue-o para evitar um disparo acidental.

## ● Antes da colocação em funcionamento

### ● Encher o carregador

- Comprima a corredeira do carregador [4]  
(ver figura A).
- Retire a corredeira do carregador [4] totalmente  
do carregador [5] do aparelho (ver figura B).
- Encha o carregador [5] com agrafos ou pre-  
gos (ver figura C).

**Nota encher pregos:** Utilize o compartimento  
direito para encher com pregos, como na imagem  
detalhada na figura C. Tenha atenção que as ca-  
beças dos pregos se encontrem sempre em cima.

**NOTA:** Ao carregar tenha atenção à capaci-  
dade total máxima de aprox. 85 agrafos ou  
aprox. 75 pregos.

- Desloque a corredeira do carregador depois de  
encher [4] até ao batente no carregador [5]  
até ouvir e sentir este a encaixar.

**NOTA:** Com o indicador de nível [6] pode  
ver se o carregador ainda tem agrafos.

### ● Ajustar a força de impulsão

**NOTA:** Seleccione a menor força de impulsão ne-  
cessária para agrafar.

Tenha em atenção o comprimento dos agrafos ou

pregos utilizados, assim como a firmeza do material  
de trabalho.

 Regulador da força de impulsão [2]

#### **Aumentar a força de impulsão:**

- Rode o regulador da força de impulsão [2] no  
sentido contrário ao dos ponteiros do relógio.

#### **Diminuir a força de impulsão:**

- Rode o regulador da força de impulsão [2] no  
sentido dos ponteiros do relógio.

## ● Colocação em funcionamento

### ● Ligar e desligar

- Coloque o interruptor para LIGAR/DESLIGAR [3]  
na posição "1" para ligar o aparelho.
- Coloque o interruptor para LIGAR/DESLIGAR [3]  
na posição "0" para desligar o aparelho.

### ● Agrafar/Pregar

- Desligue o aparelho, deslocando o interruptor  
para LIGAR/DESLIGAR [3] para a posição "1".
- Pressione o aparelho com a placa dianteira [7] no  
local do material que deseja agrafar/pregar.
- Prima o botão de disparo [1].

**NOTA:** A segurança contra disparo integrada na  
placa dianteira evita um accionamento acidental.

### ● Resolução de erros

#### **Causa:**

Um agrafado ou prego está a bloquear o aparelho.

#### **Solução:**

- Abra a corredeira do carregador [4]. Alivia assim  
a tensão prévia. Solte os parafusos na placa  
dianteira [7] com a chave com sextavado in-  
terno (figura D).
- Retire os agrafos ou pregos.

## ● Manutenção e limpeza

**⚠️ AVISO! PERIGO DE FERIMENTOS!** Antes de qualquer trabalho de limpeza e de manutenção, retire a ficha da tomada.

- agrafador eléctrico não necessita de manutenção.
- ○ aparelho deve estar sempre limpo, seco e livre de óleo ou massas lubrificantes.
- Limpe o aparelho imediatamente após a conclusão do trabalho.
- Não devem entrar líquidos no interior do aparelho.
- Utilize um pano para a limpeza da caixa. Nunca utilize gasolina, produtos de limpeza ou detergentes que agriçam o plástico.

## ● Assistência

- **⚠️ AVISO!** Os seus aparelhos devem ser reparados apenas pelo serviço de assistência técnica ou por pessoal técnico qualificado, e apenas com peças de substituição originais. Deste modo, assegura a preservação da segurança do aparelho.
- **⚠️ AVISO!** A substituição da ficha ou do cabo de alimentação deve ser efectuada pelo fabricante do aparelho ou pelo serviço de apoio ao cliente. Deste modo, assegura a preservação da segurança do aparelho.

**Nota:** As peças de substituição não indicadas (como, p. ex., escovas de carvão, interruptores) pode encomendar através do call center.

## ● Garantia

**Este aparelho tem 3 anos de garantia a partir da data de compra. Este aparelho foi fabricado com o máximo cuidado e escrupulosamente testado antes da sua distribuição. Guarde o talão de compra como comprovativo da compra. Em caso**

**de reivindicação da garantia, entre em contacto com o seu serviço de assistência técnica por telefone. Apenas deste modo pode ser garantido um envio gratuito do seu produto.**

A garantia abrange apenas defeitos de material ou de fabrico, não incluindo danos provocados pelo transporte, peças de desgaste ou danos em peças frágeis, por ex. interruptores ou baterias. O produto destina-se apenas ao uso privado e não ao uso comercial.

Em caso de utilização incorrecta ou indevida, exercício de força excessiva e de intervenções não efectuadas pelo nosso representante autorizado de assistência técnica, perderá o direito à garantia. Os seus direitos legais não são limitados por esta garantia.

Danos e falhas eventualmente já existentes na altura da compra devem ser comunicados imediatamente após o desempacotamento, o mais tardar, no entanto, dois dias após a data de aquisição. As reparações realizadas após o final do período de garantia comportam custos.

**PT**

**Assistência Portugal**

**Tel.: 70778 0005**

**(0,12 EUR/Min.)**

**e-mail: [kompennass@lidl.pt](mailto:kompennass@lidl.pt)**

**IAN 273474**

## ● Eliminação



A embalagem é composta por materiais recicláveis, que pode eliminar através dos pontos de reciclagem locais.



**Nunca coloque aparelhos eléctricos no lixo doméstico!**

Segundo a directiva europeia 2012 / 19 / EU relativa a aparelhos eléctricos e electrónicos usados e respectiva conversão no direito nacional, as ferra-

mentas eléctricas usadas devem ser recolhidas separadamente e sujeitas a uma reciclagem ecológica.

Pode obter informações relativas à eliminação do aparelho já usado através dos responsáveis legais pela reciclagem no seu município.

## ● Tradução da declaração de conformidade CE original / Fabricante C€

Nós, a sociedade KOMPENASS HANDELS GMBH, responsável de documentos: senhor Semi Uguzlu, BURGSTRASSE 21, 44867 BOCHUM, GERMANY, explicamos pela presente que este produto corresponde às seguintes normas, os documentos normativos e as directivas CE:

### **Directiva de Máquinas (2006 / 42 / EC)**

### **Compatibilidade electromagnética (2004 / 108 / EC)**

### **RoHS Directiva (2011 / 65 / EU)**

### **Normas harmonizadas aplicadas**

EN 60745-1/A11:2010

EN 60745-2-16:2010

EN 55014-1/A2:2011

EN 55014-2/A2:2008

EN 61000-3-2/A2:2009

EN 61000-3-3:2008

### **Designação do tipo / Máquina:**

Agrafador eléctrico PET 25 B1

**Date of manufacture (DOM): 12-2015**

**Número de série: IAN 273474**

Bochum, 31.12.2015



Semi Uguzlu

- Gestor de qualidade -

Ressalvam-se as alterações técnicas no sentido de um aperfeiçoamento contínuo.

## Introduction

|  |         |
|--|---------|
| Proper use.....                        | Page 30 |
| Description of parts and features..... | Page 30 |
| Included items.....                    | Page 30 |
| Technical data.....                    | Page 30 |

## General power tool safety warnings

|                                 |         |
|---------------------------------|---------|
| 1. Work area safety.....        | Page 31 |
| 2. Electrical safety.....       | Page 31 |
| 3. Personal safety.....         | Page 31 |
| 4. Power tool use and care..... | Page 32 |
| 5. Service.....                 | Page 32 |

## Safety instructions for tackers

|  |         |
|--|---------|
| Tacker safety warnings.....  | Page 32 |
| Safety advice relating specifically to Electric nailer / staplers..... | Page 33 |

## Before use

|                               |         |
|-------------------------------|---------|
| Loading the magazine.....     | Page 33 |
| Setting the impact force..... | Page 33 |

## Use

|                           |         |
|---------------------------|---------|
| Switching on and off..... | Page 34 |
| Stapling / nailing.....   | Page 34 |
| Troubleshooting.....      | Page 34 |

|                                       |         |
|---------------------------------------|---------|
| <b>Maintenance and cleaning</b> ..... | Page 34 |
|---------------------------------------|---------|

|                      |         |
|----------------------|---------|
| <b>Service</b> ..... | Page 34 |
|----------------------|---------|

|                       |         |
|-----------------------|---------|
| <b>Warranty</b> ..... | Page 34 |
|-----------------------|---------|

|                       |         |
|-----------------------|---------|
| <b>Disposal</b> ..... | Page 35 |
|-----------------------|---------|

|   |         |
|---|---------|
| <b>Translation of the original declaration of conformity /<br/>Manufacturer</b> ..... | Page 35 |
|---|---------|

## Electric nailer / stapler PET 25 B1

### ● Introduction

We congratulate you on the purchase of your new device. You have chosen a high quality product. The instructions for use are part of the product. They contain important information concerning safety, use and disposal. Before using the product, please familiarise yourself with all of the safety information and instructions for use. Only use the unit as described and for the specified applications. If you pass the product on to anyone else, please ensure that you also pass on all the documentation with it.

### ● Proper use

The electric nailer / stapler is suitable for domestic use and is intended for stapling cardboard, insulation, leather, cloth (textile or natural fibres) or similar materials on to hardwood, softwood, chipboard or similar plywood-type materials. The device is suitable for use in dry rooms only. Any other use or modification to the device shall be considered as improper use and could give rise to considerable dangers. The manufacturer accepts no liability for loss or damage arising from improper use. Not suitable for commercial use.

### ● Description of parts and features

- 1 Trigger
- 2 Impact force controller
- 3 ON/OFF switch
- 4 Magazine slider
- 5 Magazine
- 6 Magazine filling level indicator
- 7 Front plate

### ● Included items

- 1 Electric nailer / stapler PET 25 B1
- 300 Staples 25 mm

- 200 Staples 15 mm
- 300 Nails 32 mm
- 200 Nails 25 mm
- 1 Hex key
- 1 Operating instructions

### ● Technical data

Model: PET 25 B1  
Rated voltage: 230V~ 50Hz  
Rated current: 3.7A



Firing speed: up to 30 times / min



Short-term operation: max. 15 min

Protection class: II/□

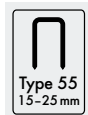

Staple width: 6 mm  
Staple length: 15 - 25 mm

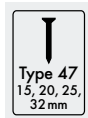

Nail length: 15, 20, 25, 32 mm

### Noise and vibration data:

Measured values for noise are determined in accordance with EN 60745. The A-weighted noise level of the electrical power tool are typically:  
Sound pressure level: 87.4 dB(A)  
Sound power level: 98.4 dB(A)  
Uncertainty K: 3 dB

### Wear hearing protection!

Vibration total values determined according to EN 60745:  
Vibration emission value  $a_h = 3.417 \text{ m/s}^2$ ,  
Uncertainty K =  $1.5 \text{ m/s}^2$ .

**⚠ WARNING!** The vibration level specified in these instructions was measured in accordance with an EN 60745 standardised measurement process and can be used to compare equipment. The vibration emission value specified can also serve as a preliminary assessment of the exposure. The vibration level will change according to the application of the electrical tool and in some cases may exceed the value specified in these instructions. Regularly using the electric tool in such a way may make it easy to underestimate the vibration.

**Note:** If you wish to make an accurate assessment of the vibration loads experienced during a particular period of working, you should also take into account the intervening periods of time when the device is switched off or is running but is not actually in use. This can result in a much lower vibration load over the whole of the period of working.

## ● General power tool safety warnings



**⚠ WARNING!** Read all safety warnings and all instructions.

Failure to follow the warnings and instructions may result in electric shock, fire and/or serious injury.

**Save all warnings and instructions for future reference.**

The term “power tool” in the warnings refers to your mains-operated (corded) power tool or battery-operated (cordless) power tool.

### 1. Work area safety

- a) **Keep work area clean and well lit.**  
*Cluttered or dark areas invite accidents.*
- b) **Do not operate power tools in explosive atmospheres, such as in the presence of flammable liquids, gases or dust.**  
*Power tools create sparks which may ignite the dust or fumes.*

- c) **Keep children and bystanders away while operating a power tool.** *Distractions can cause you to lose control.*

### 2. Electrical safety

- a) **Power tool plugs must match the outlet. Never modify the plug in any way. Do not use any adapter plugs with earthed (grounded) power tools.** *Unmodified plugs and matching outlets will reduce risk of electric shock.*
- b) **Avoid body contact with earthed or grounded surfaces, such as pipes, radiators, ranges and refrigerators.** *There is an increased risk of electric shock if your body is earthed or grounded.*
- c) **Do not expose power tools to rain or wet conditions.** *Water entering a power tool will increase the risk of electric shock.*
- d) **Do not abuse the cord. Never use the cord for carrying, pulling or unplugging the power tool. Keep cord away from heat, oil, sharp edges or moving parts.** *Damaged or entangled cords increase the risk of electric shock.*
- e) **When operating a power tool outdoors, use an extension cord suitable for outdoor use.** *Use of a cord suitable for outdoor use reduces the risk of electric shock.*
- f) **If operating a power tool in a damp location is unavoidable, use a residual current device (RCD) protected supply.** *Use of an RCD reduces the risk of electric shock.*

### 3. Personal safety

- a) **Stay alert, watch what you are doing and use common sense when operating a power tool. Do not use a power tool while you are tired or under the influence of drugs, alcohol or medication.** *A moment of inattention while operating power tools may result in serious personal injury.*
- b) **Use personal protective equipment. Always wear eye protection.** *Protective*

equipment such as dust mask, non-skid safety shoes, hard hat, or hearing protection used for appropriate conditions will reduce personal injuries.

- c) **Prevent unintentional starting. Ensure the switch is in the off-position before connecting to power source and / or battery pack, picking up or carrying the tool.** Carrying power tools with your finger on the switch or energising power tools that have the switch on invites accidents.
- d) **Remove any adjusting key or wrench before turning the power tool on.**  
A wrench or a key left attached to a rotating part of the power tool may result in personal injury.
- e) **Do not overreach. Keep proper footing and balance at all times.** This enables better control of the power tool in unexpected situations.
- f) **Dress properly. Do not wear loose clothing or jewellery. Keep your hair, clothing and gloves away from moving parts.** Loose clothes, jewellery or long hair can be caught in moving parts.
- g) **If devices are provided for the connection of dust extraction and collection facilities, ensure these are connected and properly used.** Use of dust collection can reduce dust-related hazards.

## 4. Power tool use and care

- a) **Do not force the power tool. Use the correct power tool for your application.** The correct power tool will do the job better and safer at the rate for which it was designed.
- b) **Do not use the power tool if the switch does not turn it on and off.** Any power tool that cannot be controlled with the switch is dangerous and must be repaired.
- c) **Disconnect the plug from the power source and / or the battery pack from the power tool before making any adjustments, changing accessories, or storing power tools.** Such preventive safety measures reduce the risk of starting the power tool accidentally.

- d) **Store idle power tools out of the reach of children and do not allow persons unfamiliar with the power tool or these instructions to operate the power tool.**

Power tools are dangerous in the hands of untrained users.

- e) **Maintain power tools. Check for misalignment or binding of moving parts, breakage of parts and any other condition that may affect the power tool's operation. If damaged, have the power tool repaired before use.** Many accidents are caused by poorly maintained power tools.
- f) **Keep cutting tools sharp and clean.** Properly maintained cutting tools with sharp cutting edges are less likely to bind and are easier to control.
- g) **Use the power tool, accessories and tool bits etc. in accordance with these instructions, taking into account the working conditions and the work to be performed.** Use of the power tool for operations different from those intended could result in a hazardous situation.

## 5. Service

- a) **Have your power tool serviced by a qualified repair person using only identical replacement parts.** This will ensure that the safety of the power tool is maintained.

## ● Safety instructions for tackers

### ● Tacker safety warnings

- **Always assume that the tool contains fasteners.** Careless handling of the tacker can result in unexpected firing of fasteners and personal injury.
- **Do not point the tool towards yourself or anyone nearby.** Unexpected triggering will discharge the fastener causing an injury.
- **Do not actuate the tool unless the tool is placed firmly against the workpiece.**



If the tool is not in contact with the workpiece, the fastener may be deflected away from your target.

- **Disconnect the tool from the power source when the fastener jams in the tool.** While removing a jammed fastener, the tacker may be accidentally activated if it is plugged in.
- **Use caution while removing a jammed fastener.** The mechanism may be under compression and the fastener may be forcefully discharged while attempting to free a jammed condition.
- **Do not use this tacker for fastening electrical cables.** It is not designed for electric cable installation and may damage the insulation of electric cables thereby causing electric shock or fire hazards.

## ● Safety advice relating specifically to Electric nailer / staplers

- **DANGER OF INJURY!** Never point the device at yourself or at other people or animals. Ensure that no people or animals are on the other side of the workpiece.
- **PROTECT YOUR EYES!** Wear eye protection or goggles. This also applies to people who may be helping with the work by supporting or holding the workpiece.
- Make sure the device is switched off before you load the magazine. Set the ON / OFF switch to position "0" and pull the mains plug out of the mains socket!
- Do not use the device to fix electrical cabling in place.
- Secure the workpiece. A workpiece held in a clamp or vice is kept more securely in place than one held by your hand.
- Always work with the mains lead leading away from the rear of the device.
- **DANGER OF INJURY!** Use the device with only the staples and nails specified above. Ensure that the staples or nails do not project from the surface of the workpiece or penetrate through to the other side.
- Short-term operation time: Let the device cool down after 15 minutes of continuous operation.

- **DANGER OF INJURY!** Keep your fingers and other body parts away from the front plate **7**.
  - Never fire staples or nails through the air. At short range the shot staples or nails could lead to serious injury.
  - Only soft materials such as wood or textiles should be joined using the device. Otherwise the device could be damaged.
- ⚠ CAUTION!** Connect the device to the mains only when it is switched off. Set the ON / OFF switch **3** to position "0".

## **⚠ WARNING! DANGER OF INJURY!**

Switch the device on just before you intend to use it. If you are not using the device, switch it off to prevent unintentional firing.

## ● Before use

### ● Loading the magazine

- Squeeze the end of the magazine slider **4** (see Fig. A).
- Pull the magazine slider **4** out of the magazine **5** (see Fig. B).
- Fill the magazine **5** with staples or nails (see Fig. C).

**Note on filling with nails:** Use the right-hand slot for filling with nails as shown in the detailed image in Fig. C. Ensure that the nail heads are all at the top.

**NOTE:** Observe the maximum capacity of approx. 85 staples or approx. 75 nails when filling.

- After filling, push the magazine slider **4** into the magazine **5** as far as it will go until you hear and feel it engage.

**NOTE:** The magazine filling level indicator **6** allows you to see whether there are still staples in the magazine.

### ● Setting the impact force

**NOTE:** Select the lowest impact force necessary for your stapling.

Take into account the length of the staples or nails to be used and the strength of the materials to be joined.

 Impact force controller **2**

## Increase impact force:

- Turn the impact force controller **2** anticlockwise.

## Decrease impact force:

- Turn the impact force controller **2** clockwise.

## ● Use

### ● Switching on and off

- Set the ON/OFF switch **3** to position "I" to switch on the device.
- Set the ON/OFF switch **3** to position "O" to switch off the device.

### ● Stapling / nailing

- Switch the device on by setting the ON/OFF switch **3** to position "I".
- Press the device with its front plate **7** at the point on the surface of the material where you wish to staple or nail.
- Press the trigger **1**.

**NOTE:** The integral safety lock in the front plate prevents unintentional firing.

### ● Troubleshooting

#### Cause:

A staple or nail is blocking the device.

#### Solution:

- Open the magazine slider **4**. This releases the pretension. Release the screws on the front plate **7** using the hex key (Fig. D).
- Remove the staple or nail.

### ● Maintenance and cleaning

**⚠ WARNING! DANGER OF INJURY!** Pull the mains plug out of the mains socket before you clean or maintain the device.

The electric nailer / stapler is designed to be maintenance-free.

- Always keep the device clean, dry and free from oil or grease.
- Clean the device immediately after you have finished using it.
- Do not allow any liquids to enter the device.
- Use a cloth to clean the housing. Never use petrol, solvents or cleaning agents that might attack plastic.

### ● Service

- **⚠ WARNING! Have your device repaired at the service centre or by qualified specialist personnel using original manufacturer parts only.** This will ensure that your device remains safe to use.
- **⚠ WARNING! If the plug or lead needs to be replaced, always have the replacement carried out by the manufacturer or its service centre.** This will ensure that your device remains safe to use.

**Note:** Spare parts not listed (e.g. carbon brushes, switches) can be ordered through our call centre.

### ● Warranty

**The warranty for this appliance is for 3 years from the date of purchase. The appliance has been manufactured with care and meticulously examined before delivery. Please retain your receipt as proof of purchase. In the event of a warranty claim, please make contact by telephone with our Service Department. Only in this way can a post-free despatch for your goods be assured.**

The warranty covers only claims for material and manufacturing defects, but not for transport damage, for wearing parts or for damage to fragile components, e.g. buttons or batteries. This product is for private use only and is not intended for commercial use.

The warranty is void in the case of abusive and improper handling, use of force and internal tampering not carried out by our authorized service branch. Your statutory rights are not restricted in any way by this warranty.

The warranty period will not be extended by repairs made under warranty. This applies also to replaced and repaired parts. Any damage and defects extant on purchase must be reported immediately after unpacking the appliance, at the latest, two days after the purchase date. Repairs made after the expiration of the warranty period are subject to payment.

## GB

### Service Great Britain

Tel.: 0871 5000 720

(£0.10 / minute)

e-mail: [kompernass@lidl.co.uk](mailto:kompernass@lidl.co.uk)

**IAN 273474**

## MT

### Service Malta

Tel.: 80062230

e-mail: [kompernass@lidl.com.mt](mailto:kompernass@lidl.com.mt)

**IAN 273474**

## ● Disposal



The packaging is wholly composed of environmentally-friendly materials that can be disposed of at a local recycling centre.



**Do not dispose of electrical power tools with the household rubbish!**

In accordance with European Directive 2012/19/EU (covering waste electrical and electronic equipment) and its transposition into national legislation, worn out electrical power tools must be collected separately and taken for environmentally compatible recycling.

Contact your local refuse disposal authority for more details of how to dispose of your worn out electrical devices.

## ● Translation of the original declaration of conformity / Manufacturer CE

We, KOMPERNASS HANDELS GMBH, the person responsible for documents: Mr Semi Uguzlu, BURGSTRASSE 21, 44867 BOCHUM, GERMANY, hereby declare that this product complies with the following standards, normative documents and EU directives:

### Machinery Directive (2006 / 42 / EC)

### Electromagnetic Compatibility (2004 / 108 / EC)

### RoHS Directive (2011 / 65 / EU)

### Applicable harmonized standards

EN 60745-1/A11:2010

EN 60745-2-16:2010

EN 55014-1/A2:2011

EN 55014-2/A2:2008

EN 61000-3-2/A2:2009

EN 61000-3-3:2008

### Type / Device description:

Electric nailer / stapler PET 25 B1

### Date of manufacture (DOM): 12-2015

Serial number: IAN 273474

Bochum, 31.12.2015

A handwritten signature in black ink, appearing to read 'Semi Uguzlu'.

Semi Uguzlu  
- Quality Manager -

We reserve the right to make technical modifications in the course of further development.



**Einleitung**

|                                  |          |
|----------------------------------|----------|
| Bestimmungsgemäßer Gebrauch..... | Seite 38 |
| Teilebeschreibung.....           | Seite 38 |
| Lieferumfang.....                | Seite 38 |
| Technische Daten.....            | Seite 38 |

**Allgemeine Sicherheitshinweise für Elektrowerkzeuge**

|  |          |
|--|----------|
| 1. Arbeitsplatz-Sicherheit.....                        | Seite 39 |
| 2. Elektrische Sicherheit.....                         | Seite 39 |
| 3. Sicherheit von Personen.....                        | Seite 40 |
| 4. Verwendung und Behandlung des Elektrowerkzeugs..... | Seite 40 |
| 5. Service.....  | Seite 41 |

**Gerätespezifische Sicherheitshinweise für Eintreibgeräte**

|  |          |
|--|----------|
| Sicherheitshinweise für Eintreibgeräte.....                  | Seite 41 |
| Gerätespezifische Sicherheitshinweise für Elektrotacker..... | Seite 41 |

**Vor der Inbetriebnahme**

|                             |          |
|-----------------------------|----------|
| Magazin bestücken.....      | Seite 42 |
| Schlagkraft einstellen..... | Seite 42 |

**Inbetriebnahme**

|                           |          |
|---------------------------|----------|
| Ein- und ausschalten..... | Seite 42 |
| Heften / Nageln.....      | Seite 42 |
| Fehler beheben.....       | Seite 43 |

**Wartung und Reinigung.....** Seite 43**Service.....** Seite 43**Garantie.....** Seite 43**Entsorgung.....** Seite 44**Original-EG-Konformitätserklärung / Hersteller.....** Seite 44

## Elektrotacker PET 25 B1

### ● Einleitung

Wir beglückwünschen Sie zum Kauf Ihres neuen Gerätes. Sie haben sich damit für ein hochwertiges Produkt entschieden. Die Bedienungsanleitung ist Teil dieses Produkts. Sie enthält wichtige Hinweise für Sicherheit, Gebrauch und Entsorgung. Machen Sie sich vor der Benutzung des Produkts mit allen Bedien- und Sicherheitshinweisen vertraut. Benutzen Sie das Produkt nur wie beschrieben und für die angegebenen Einsatzbereiche. Händigen Sie alle Unterlagen bei Weitergabe des Produkts an Dritte mit aus.

### ● Bestimmungsgemäßer Gebrauch

Der Elektrotacker ist für den privaten Gebrauch zum Heften von Pappe, Isoliermaterial, Leder, Stoff (Textil- bzw. Naturfaser) und vergleichbaren Materialien auf Hartholz, Weichholz, Spanplatten oder sperrholzähnlichem Material geeignet. Der Gebrauch ist nur in trockenen Räumen zugelassen. Jede andere Verwendung oder Veränderung der Maschine gilt als nicht bestimmungsgemäß und birgt erhebliche Unfallgefahren. Für aus bestimmungswidriger Verwendung entstandene Schäden übernimmt der Hersteller keine Haftung. Nicht für den gewerblichen Gebrauch bestimmt.

### ● Teilebeschreibung

- 1 Auslöser
- 2 Schlagkraftregler
- 3 EIN-/AUS-Schalter
- 4 Magazinschieber
- 5 Magazin
- 6 Füllstandanzeige
- 7 Stirnplatte

### ● Lieferumfang

- 1 Elektrotacker PET 25 B1
- 300 Klammern 25 mm
- 200 Klammern 15 mm
- 300 Nägel 32 mm
- 200 Nägel 25 mm
- 1 Innensechskantschlüssel
- 1 Bedienungsanleitung

### ● Technische Daten

|               |                       |
|---------------|-----------------------|
| Typ:          | PET 25 B1             |
| Nennspannung: | 230V~ 50Hz            |
| Nennstrom:    | 3,7 A                 |
| Arbeitsgänge: | bis zu 30 Schläge/min |



|   |                                   |
|---|-----------------------------------|
| Duree /<br>Duration<br>KB<br>max.<br>15 min | Kurzzeitbetrieb (KB): max. 15 min |
|---|-----------------------------------|

|               |        |
|---------------|--------|
| Schutzklasse: | II / □ |
|---------------|--------|

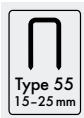

|                |          |
|----------------|----------|
| Klammerbreite: | 6 mm     |
| Klammerlänge:  | 15-25 mm |

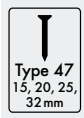

|             |                   |
|-------------|-------------------|
| Nagellänge: | 15, 20, 25, 32 mm |
|-------------|-------------------|

### **Geräusch- und Vibrationsinformationen:**

Messwert für Geräusch ermittelt entsprechend EN 60745. Der A-bewertete Geräuschpegel des Elektrowerkzeugs beträgt typischerweise:

|                       |            |
|-----------------------|------------|
| Schalldruckpegel:     | 87,4 dB(A) |
| Schallleistungspegel: | 98,4 dB(A) |
| Unsicherheit K:       | 3 dB       |

### **Gehörschutz tragen!**

Schwingungsgesamtwerte ermittelt entsprechend EN 60745:

Schwingungsemissionswert  $a_h = 3,417 \text{ m/s}^2$ ,  
Unsicherheit  $K = 1,5 \text{ m/s}^2$ .

**⚠️ WARNUNG!** Der in diesen Anweisungen angegebene Schwingungspegel ist entsprechend einem in EN 60745 genormten Messverfahren gemessen worden und kann für den Gerätevergleich verwendet werden. Der angegebene Schwingungsemissionswert kann auch zu einer einleitenden Einschätzung der Aussetzung verwendet werden. Der Schwingungspegel wird sich entsprechend dem Einsatz des Elektrowerkzeugs verändern und kann in manchen Fällen über dem in diesen Anweisungen angegebenen Wert liegen. Die Schwingungsbelastung könnte unterschätzt werden, wenn das Elektrowerkzeug regelmäßig in solcher Weise verwendet wird.

**Hinweis:** Für eine genaue Abschätzung der Schwingungsbelastung während eines bestimmten Arbeitszeitraumes sollten auch die Zeiten berücksichtigt werden, in denen das Gerät abgeschaltet ist oder zwar läuft, aber nicht tatsächlich im Einsatz ist. Dies kann die Schwingungsbelastung über den gesamten Arbeitszeitraum deutlich reduzieren.

## ● Allgemeine Sicherheitshinweise für Elektrowerkzeuge



**⚠️ WARNUNG!** Lesen Sie alle Sicherheitshinweise und Anweisungen.

Versäumnisse bei der Einhaltung der Sicherheitshinweise und Anweisungen können elektrischen Schlag, Brand und /oder schwere Verletzungen verursachen.

**Bewahren Sie alle Sicherheitshinweise und Anweisungen für die Zukunft auf.**

Der in den Sicherheitshinweisen verwendete Begriff „Elektrowerkzeug“ bezieht sich auf netzbetriebene Elektrowerkzeuge (mit Netzkabel) und auf akkubetriebene Elektrowerkzeuge (ohne Netzkabel).

## 1. Arbeitsplatz-Sicherheit

- Halten Sie Ihren Arbeitsbereich sauber und gut beleuchtet.** Unordnung und unbeleuchtete Arbeitsbereiche können zu Unfällen führen.
- Arbeiten Sie mit dem Elektrowerkzeug nicht in explosionsgefährdeter Umgebung, in der sich brennbare Flüssigkeiten, Gase oder Stäube befinden.** Elektrowerkzeuge erzeugen Funken, die den Staub oder die Dämpfe entzünden können.
- Halten Sie Kinder und andere Personen während der Benutzung des Elektrowerkzeugs fern.** Bei Ablenkung können Sie die Kontrolle über das Gerät verlieren.

## 2. Elektrische Sicherheit

- Der Anschlussstecker des Elektrowerkzeugs muss in die Steckdose passen. Der Stecker darf in keiner Weise verändert werden. Verwenden Sie keine Adapterstecker gemeinsam mit schutzgeerdeten Elektrowerkzeugen.** Unveränderte Stecker und passende Steckdosen verringern das Risiko eines elektrischen Schlages.
- Vermeiden Sie Körperkontakt mit erderten Oberflächen, wie von Rohren, Heizungen, Herden und Kühlschränken.** Es besteht ein erhöhtes Risiko durch elektrischen Schlag, wenn Ihr Körper geerdet ist.
- Halten Sie Elektrowerkzeuge von Regen oder Nässe fern.** Das Eindringen von Wasser in ein Elektrogerät erhöht das Risiko eines elektrischen Schlages.
- Zweckentfremden Sie das Kabel nicht, um das Elektrowerkzeug zu tragen, aufzuhängen oder um den Stecker aus der Steckdose zu ziehen. Halten Sie das Kabel fern von Hitze, Öl, scharfen Kanten oder sich bewegenden Geräteteilen.** Beschädigte oder verwickelte Kabel erhöhen das Risiko eines elektrischen Schlages.
- Wenn Sie mit einem Elektrowerkzeug im Freien arbeiten, verwenden Sie nur Verlängerungskabel, die auch für den Außenbereich zugelassen sind.** Die

Anwendung eines für den Außenbereich geeigneten Verlängerungskabels verringert das Risiko eines elektrischen Schlages.

- f) **Wenn der Betrieb des Elektrowerkzeuges in feuchter Umgebung nicht vermeidbar ist, verwenden Sie einen Fehlerstromschutzschalter.** Der Einsatz eines Fehlerstromschutzschalters vermindert das Risiko eines elektrischen Schlages.

## 3. Sicherheit von Personen

- a) **Seien Sie stets aufmerksam, achten Sie darauf, was Sie tun und gehen Sie mit Vernunft an die Arbeit mit einem Elektrowerkzeug. Benutzen Sie kein Elektrowerkzeug, wenn Sie müde sind oder unter dem Einfluss von Drogen, Alkohol oder Medikamenten stehen.** Ein Moment der Unachtsamkeit beim Gebrauch des Elektrowerkzeuges kann zu ernsthaften Verletzungen führen.
- b) **Tragen Sie persönliche Schutzausrüstung und immer eine Schutzbrille.** Das Tragen persönlicher Schutzausrüstung wie Staubmaske, rutschfeste Sicherheitsschuhe, Schutzhelm oder Gehörschutz, je nach Art und Einsatz des Elektrowerkzeuges, verringert das Risiko von Verletzungen.
- c) **Vermeiden Sie eine unbeabsichtigte Inbetriebnahme. Vergewissern Sie sich, dass das Elektrowerkzeug ausgeschaltet ist, bevor Sie es an die Stromversorgung und/ oder den Akku anschließen, es aufnehmen oder tragen.** Wenn Sie beim Tragen des Elektrowerkzeuges den Finger am Schalter haben oder das Gerät bereits eingeschaltet an die Stromversorgung anschließen, kann dies zu Unfällen führen.
- d) **Entfernen Sie Einstellwerkzeuge oder Schraubenschlüssel, bevor Sie das Elektrowerkzeug einschalten.** Ein Werkzeug oder Schlüssel, der sich in einem drehenden Geräteteil befindet, kann zu Verletzungen führen.
- e) **Vermeiden Sie eine abnormale Körperhaltung. Sorgen Sie für einen sicheren Stand und halten Sie jederzeit das**

**Gleichgewicht.** Dadurch können Sie das Elektrowerkzeug in unerwarteten Situationen besser kontrollieren.

- f) **Tragen Sie geeignete Kleidung. Tragen Sie keine weite Kleidung oder Schmuck. Halten Sie Haare, Kleidung und Handschuhe fern von sich bewegenden Teilen.** Lockere Kleidung, Schmuck oder lange Haare können von sich bewegenden Teilen erfasst werden.
- g) **Wenn Staubabsaug- und -auffangeinrichtungen montiert werden können, vergewissern Sie sich, dass diese angeschlossen sind und richtig verwendet werden.** Die Verwendung einer Staubabsaugung kann Gefährdungen durch Staub verringern.

## 4. Verwendung und Behandlung des Elektrowerkzeuges

- a) **Überlasten Sie das Gerät nicht. Verwenden Sie für Ihre Arbeit das dafür bestimmte Elektrowerkzeug.** Mit dem passenden Elektrowerkzeug arbeiten Sie besser und sicherer im angegebenen Leistungsbereich.
- b) **Benutzen Sie kein Elektrowerkzeug, dessen Schalter defekt ist.** Ein Elektrowerkzeug, das sich nicht mehr ein- oder ausschalten lässt, ist gefährlich und muss repariert werden.
- c) **Ziehen Sie den Stecker aus der Steckdose und/ oder entfernen Sie den Akku, bevor Sie Geräteeinstellungen vornehmen, Zubehörteile wechseln oder das Gerät weglegen.** Diese Vorsichtsmaßnahme verhindert den unbeabsichtigten Start des Elektrowerkzeuges.
- d) **Bewahren Sie unbenutzte Elektrowerkzeuge außerhalb der Reichweite von Kindern auf. Lassen Sie Personen das Gerät nicht benutzen, die mit diesem nicht vertraut sind oder diese Anweisungen nicht gelesen haben.** Elektrowerkzeuge sind gefährlich, wenn sie von unerfahrenen Personen benutzt werden.
- e) **Pflegen Sie Elektrowerkzeuge mit Sorgfalt. Kontrollieren Sie, ob bewegli-**



**che Teile einwandfrei funktionieren und nicht klemmen, ob Teile gebrochen oder so beschädigt sind, dass die Funktion des Elektrowerkzeuges beeinträchtigt ist. Lassen Sie beschädigte Teile vor dem Einsatz des Gerätes reparieren.**

Viele Unfälle haben ihre Ursache in schlecht gewarteten Elektrowerkzeugen.

- f) **Halten Sie Schneidwerkzeuge scharf und sauber.** Sorgfältig gepflegte Schneidwerkzeuge mit scharfen Schneidkanten verklemmen sich weniger und sind leichter zu führen.
- g) **Verwenden Sie Elektrowerkzeug, Zubehör, Einsatzwerkzeuge usw. entsprechend diesen Anweisungen. Berücksichtigen Sie dabei die Arbeitsbedingungen und die auszuführende Tätigkeit.** Der Gebrauch von Elektrowerkzeugen für andere als die vorgesehenen Anwendungen kann zu gefährlichen Situationen führen.

## 5. Service

- a) **Lassen Sie Ihr Elektrowerkzeug nur von qualifiziertem Fachpersonal und nur mit Original-Ersatzteilen reparieren.** Damit wird sichergestellt, dass die Sicherheit des Elektrowerkzeugs erhalten bleibt.

### ● **Gerätespezifische Sicherheitshinweise für Eintreibgeräte**

#### ● **Sicherheitshinweise für Eintreibgeräte**

- **Gehen Sie immer davon aus, dass das Elektrowerkzeug Klammern enthält.** Die sorglose Handhabung des Eintreibgerätes kann zum unerwarteten Ausschießen von Klammern führen und Sie verletzen.
- **Zielen Sie mit dem Elektrowerkzeug nicht auf sich selbst oder andere Personen in der Nähe.** Durch unerwartetes Auslösen wird eine Klammer ausgestoßen, was zu Verletzungen führen kann.

- **Betätigen Sie das Elektrowerkzeug nicht, bevor es fest auf das Werkstück gesetzt ist.** Wenn das Elektrowerkzeug keinen Kontakt mit dem Werkstück hat, kann die Klammer von der Befestigungsstelle abprallen.
- **Trennen Sie das Elektrowerkzeug vom Netz oder vom Akku, wenn die Klammer im Elektrowerkzeug klemmt.** Wenn das Eintreibgerät angeschlossen ist, kann es beim Entfernen einer fest sitzenden Klammer versehentlich betätigt werden.
- **Seien Sie vorsichtig beim Entfernen einer fest sitzenden Klammer.** Das System kann gespannt sein und die Klammer kräftig ausgestoßen werden, während Sie versuchen die Verklemmung zu beseitigen.
- **Verwenden Sie dieses Eintreibgerät nicht zur Befestigung von Elektroleitungen.** Es ist nicht für die Installation von Elektroleitungen geeignet, kann die Isolierung von Elektrokabeln beschädigen und so elektrischen Schlag und Feurgefahren verursachen.

### ● **Gerätespezifische Sicherheitshinweise für Elektrotacker**

- **VERLETZUNGSGEFAHR!** Richten Sie das Gerät niemals auf sich selbst oder auf andere Menschen oder Tiere. Achten Sie darauf, dass sich keine Personen oder Tiere auf der anderen Seite des Werkstücks befinden.
- **SCHÜTZEN SIE IHRE AUGEN!** Tragen Sie eine Schutzbrille. Dies gilt ebenso für die Person, die beim Betrieb Stütz- und Haltearbeiten verrichtet.
- Bestücken Sie das Magazin nur bei ausgeschaltetem Gerät! Stellen Sie den EIN-/AUS-Schalter auf die Position „0“ und ziehen Sie den Netzstecker!
- Verwenden Sie das Gerät nicht zum Befestigen von elektrischen Leitungen.
- Sichern Sie das Werkstück. Ein mit Spannvorrichtungen oder Schraubstock festgehaltenes Werkstück ist sicherer gehalten als mit Ihrer Hand.
- Führen Sie das Kabel immer nach hinten vom Gerät weg.

- **VERLETZUNGSGEFAHR!** Verwenden Sie das Gerät nur mit den dafür vorgesehenen Klammern und Nägeln. Achten Sie darauf, dass die Klammern oder Nägel nicht aus dem Werkstück herausragen oder das Werkstück durchdringen.
  - Kurzzeitbetrieb: Lassen Sie das Gerät nach 15 Minuten Dauerbetrieb abkühlen.
  - **VERLETZUNGSGEFAHR!** Halten Sie Finger oder andere Körperteile von der Stirnplatte **7** fern.
  - Schießen Sie Klammern oder Nägel nie durch die Luft. Aus kurzer Distanz geschossene Klammern oder Nägel können zu schweren Verletzungen führen.
  - Fügen Sie mit dem Gerät ausschließlich weiche Werkstoffe wie Holz oder Gewebe zusammen. Andernfalls kann das Gerät beschädigt werden.
- ⚠ VORSICHT!** Schließen Sie das Gerät nur ausgeschaltet an den Netzstrom an! Stellen Sie den EIN-/AUS-Schalter **3** auf die Position „0“.
- ⚠ WARNUNG! VERLETZUNGSGEFAHR!** Schalten Sie das Gerät nur unmittelbar vor dem Arbeitsbeginn ein. Wenn Sie das Gerät nicht verwenden, schalten Sie dieses aus, um ein unbeabsichtigtes Auslösen zu verhindern.

## ● Vor der Inbetriebnahme

### ● Magazin bestücken

- Drücken Sie den Magazinschieber **4** zusammen (siehe Abb. A).
- Ziehen Sie den Magazinschieber **4** aus dem Magazin **5** des Geräts (siehe Abb. B).
- Befüllen Sie das Magazin **5** mit Klammern oder Nägeln (siehe Abb. C).

**Hinweis Nagel befüllen:** Verwenden Sie zum Befüllen mit Nägeln den rechten Schacht, wie im Detailbild in Abb. C ersichtlich. Achten Sie darauf, dass sich der Nagelkopf stets oben befindet.

**HINWEIS:** Beachten Sie beim Befüllen die maximale Füllmenge von ca. 85 Klammern oder ca. 75 Nägel.

- Schieben Sie nach dem Befüllen den Magazinschieber **4** bis zum Anschlag in das Magazin **5** bis dieser spürbar und hörbar einrastet.

**HINWEIS:** Mit der Füllstandanzeige **6** können Sie erkennen, ob das Magazin noch Klammern enthält.

### ● Schlagkraft einstellen

**HINWEIS:** Wählen Sie die geringste Schlagkraft aus, die Sie zum Heften benötigen. Beachten Sie dabei die Länge der verwendeten Klammern oder Nägel, sowie die Festigkeit des zu verarbeitenden Materials.

 Schlagkraftregler **2**

#### **Schlagkraft erhöhen:**

- Drehen Sie den Schlagkraftregler **2** gegen den Uhrzeigersinn.

#### **Schlagkraft verringern:**

- Drehen Sie den Schlagkraftregler **2** im Uhrzeigersinn.

## ● Inbetriebnahme

### ● Ein- und ausschalten

- Stellen Sie den EIN-/AUS-Schalter **3** auf die Position „I“, um das Gerät einzuschalten.
- Stellen Sie den EIN-/AUS-Schalter **3** auf die Position „0“, um das Gerät auszuschalten.

### ● Heften / Nageln

- Schalten Sie das Gerät ein, indem Sie den EIN-/AUS-Schalter **3** auf die Position „I“ stellen.
- Drücken Sie das Gerät mit der Stirnplatte **7** an die Stelle des Materials, die Sie heften / nageln möchten.
- Drücken Sie den Auslöser **1**.

**HINWEIS:** Die eingebaute Schussicherung in der Stirnplatte verhindert eine unbeabsichtigte Auslösung.

## ● Fehler beheben

### Ursache:

Eine Klammer oder ein Nagel blockiert das Gerät.

### Lösung:

- Öffnen Sie den Magazinschieber **4**. Sie lösen dadurch die Vorspannung. Lösen Sie mit dem Innensechskantschlüssel (Abb. D) die Schrauben an der Stirnplatte **7**.
- Entfernen Sie die Klammer oder den Nagel.

## ● Wartung und Reinigung

### **⚠️ WARNUNG! VERLETZUNGSGEFAHR!**

Ziehen Sie vor allen Reinigungs- und Wartungsarbeiten den Netzstecker aus der Steckdose.

Der Elektrotacker ist wartungsfrei.

- Das Gerät muss stets sauber, trocken und frei von Öl oder Schmierfetten sein.
- Reinigen Sie das Gerät direkt nach Abschluss der Arbeit.
- Es dürfen keine Flüssigkeiten in das Innere des Gerätes gelangen.
- Verwenden Sie zum Reinigen des Gehäuses ein Tuch. Verwenden Sie niemals Benzin, Lösungsmittel oder Reiniger, die Kunststoff angreifen.

## ● Service

- **⚠️ WARNUNG! Lassen Sie Ihr Gerät nur von qualifiziertem Fachpersonal und nur mit Originalersatzteilen reparieren.** Damit wird sichergestellt, dass die Sicherheit des Gerätes erhalten bleibt.

- **⚠️ WARNUNG! Lassen Sie den Austausch des Steckers oder der Anschlussleitung immer vom Hersteller des Elektrowerkzeugs oder seinem Kundendienst ausführen.** Damit wird sichergestellt, dass die Sicherheit des Gerätes erhalten bleibt.

**Hinweis:** Nicht aufgeführte Ersatzteile (wie z.B. Kohlebürsten, Schalter) können Sie über unsere Callcenter bestellen.

## ● Garantie

**Sie erhalten auf dieses Gerät 3 Jahre Garantie ab Kaufdatum. Das Gerät wurde sorgfältig produziert und vor Anlieferung gewissenhaft geprüft. Bitte bewahren Sie den Kassenbon als Nachweis für den Kauf auf. Bitte setzen Sie sich im Garantiefall mit Ihrer Servicestelle telefonisch in Verbindung. Nur so kann eine kostenlose Einsendung Ihrer Ware gewährleistet werden.**

Die Garantieleistung gilt nur für Material- oder Fabrikationsfehler, nicht aber für Transportschäden, Verschleißteile oder für Beschädigungen an zerbrechlichen Teilen, z. B. Schalter oder Akkus. Das Produkt ist lediglich für den privaten und nicht für den gewerblichen Gebrauch bestimmt.

Bei missbräuchlicher und unsachgemäßer Behandlung, Gewaltanwendung und bei Eingriffen, die nicht von unserer autorisierten Service-Niederlassung vorgenommen wurden, erlischt die Garantie. Ihre gesetzlichen Rechte werden durch diese Garantie nicht eingeschränkt.

Die Garantiezeit wird durch die Gewährleistung nicht verlängert. Dies gilt auch für ersetzte und reparierte Teile. Eventuell schon beim Kauf vorhandene Schäden und Mängel müssen sofort nach dem Auspacken gemeldet werden, spätestens aber zwei Tage nach Kaufdatum. Nach Ablauf der Garantiezeit anfallende Reparaturen sind kostenpflichtig.

**DE**  
**Service Deutschland**  
**Tel.: 0800 5435 111**  
**E-Mail: [kompernass@lidl.de](mailto:kompernass@lidl.de)**

**IAN 273474**

## AT

### Service Österreich

Tel.: 0820 201 222  
(0,15 EUR/Min.)

E-Mail: [kompernass@lidl.at](mailto:kompernass@lidl.at)

**IAN 273474**

## CH

### Service Schweiz

Tel.: 0842 665566  
(0,08 CHF/Min., Mobilfunk  
max. 0,40 CHF/Min.)

E-Mail: [kompernass@lidl.ch](mailto:kompernass@lidl.ch)

**IAN 273474**

## ● Entsorgung



Die Verpackung besteht aus umweltfreundlichen Materialien, die Sie über die örtlichen Recyclingstellen entsorgen können.



**Werfen Sie Elektrowerkzeuge nicht in den Hausmüll!**

Gemäß Europäischer Richtlinie 2012/19/EU müssen verbrauchte Elektrowerkzeuge getrennt gesammelt und einer umweltgerechten Wiederverwertung zugeführt werden.

Möglichkeiten zur Entsorgung des ausgedienten Gerätes erfahren Sie bei Ihrer Gemeinde- oder Stadtverwaltung.

## ● Original-EG-Konformitätserklärung / Hersteller CE

Wir, KOMPERNASS HANDELS GMBH, Dokumentenverantwortlicher: Herr Semi Uguzlu, BURGSTRASSE 21, 44867 BOCHUM, DEUTSCHLAND, erklären hiermit, dass dieses Produkt mit den folgenden Normen, normativen Dokumenten und EG-Richtlinien übereinstimmt:

**Maschinenrichtlinie  
(2006 / 42 / EC)**

**Elektromagnetische Verträglichkeit  
(2004 / 108 / EC)**

**RoHS Richtlinie  
(2011 / 65 / EU)**

### angewandte harmonisierte Normen

EN 60745-1/A11:2010  
EN 60745-2-16:2010  
EN 55014-1/A2:2011  
EN 55014-2/A2:2008  
EN 61000-3-2/A2:2009  
EN 61000-3-3:2008

### Typ / Gerätebezeichnung:

Elektrotacker PET 25 B1

### Herstellungsjahr: 12-2015

**Seriennummer: IAN 273474**

Bochum, 31.12.2015

Semi Uguzlu  
- Qualitätsmanager -

Technische Änderungen im Sinne der Weiterentwicklung sind vorbehalten.

**KOMPERNASS HANDELS GMBH**

BURGSTRASSE 21  
44867 BOCHUM  
GERMANY

Estado de las informaciones · Versione delle informazioni  
Estado das informações · Last Information Update · Stand der  
Informationen: 12 / 2015 · Ident.-No.: PET25B1122015-5

---

IAN 273474