



ELECTRIC NAILER / STAPLER PET 25 B1

(GB)

ELECTRIC NAILER / STAPLER

Operation and Safety Notes

Translation of the original instructions

(SI)

ELEKTRIČNI SPENJALNIK

Navodila za upravljanje in varnostna opozorila

Prevod originalnega navodila za uporabo

(SK)

ELEKTRICKÁ SPONKOVAČKA

Pokyny pre obsluhu a bezpečnostné pokyny

Preklad originálneho návodu na obsluhu

(HU)

ELEKTROMOS TŰZÖGÉP

Kezelési és biztonsági utalások

Az originál használati utasítás fordítása

(CZ)

ELEKTRICKÁ SPONKOVAČKA

Pokyny pro obsluhu a bezpečnostní pokyny

Překlad originálního provozního návodu

(DE) (AT) (CH)

ELEKTROTACKER

Bedienungs- und Sicherheitshinweise

Originalbetriebsanleitung

IAN 273474



GB

Before reading, unfold the page containing the illustrations and familiarise yourself with all functions of the device.

HU

Olvasás előtt kattintson az ábrát tartalmazó oldalra és végezetül ismerje meg a készülék mindegyik funkcióját.

SI

Pred branjem odprite stran s slikami in se nato seznanite z vsemi funkcijami naprave.

CZ

Před čtením si otevřete stranu s obrázky a potom se seznámte se všemi funkcemi přístroje.

SK

Pred čítaním si odklopte stranu s obrázkami a potom sa oboznámte so všetkými funkciami prístroja.

DE AT CH

Klappen Sie vor dem Lesen die Seite mit den Abbildungen aus und machen Sie sich anschließend mit allen Funktionen des Gerätes vertraut.

GB	Operation and Safety Notes	Page	5
HU	Kezelési és biztonsági utalások	Oldal	13
SI	Navodila za upravljanje in varnostna opozorila	Stran	21
CZ	Pokyny pro obsluhu a bezpečnostní pokyny	Strana	31
SK	Pokyny pre obsluhu a bezpečnostné pokyny	Strana	39
DE/AT/CH	Bedienungs- und Sicherheitshinweise	Seite	47

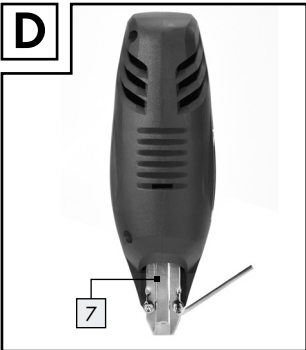
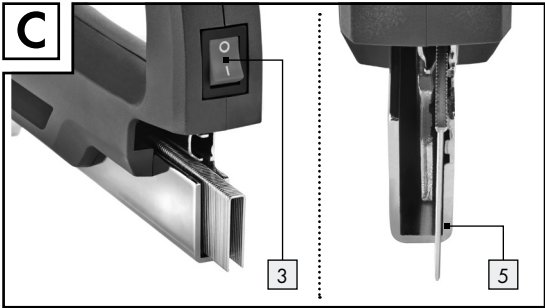
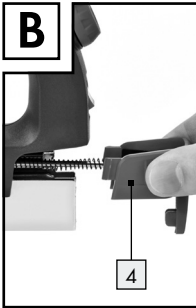
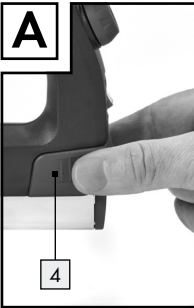

Introduction

Proper use.....	Page 6
Description of parts and features.....	Page 6
Included items.....	Page 6
Technical data.....	Page 6

General power tool safety warnings

1. Work area safety.....	Page 7
2. Electrical safety.....	Page 7
3. Personal safety.....	Page 7
4. Power tool use and care.....	Page 8
5. Service.....	Page 8

Safety instructions for tackers

Tacker safety warnings.....	Page 8
Safety advice relating specifically to Electric nailer / staplers.....	Page 9

Before use

Loading the magazine.....	Page 9
Setting the impact force.....	Page 9

Use

Switching on and off.....	Page 10
Stapling / nailing.....	Page 10
Troubleshooting.....	Page 10

Maintenance and cleaning	Page 10
---------------------------------------	---------

Service	Page 10
----------------------	---------

Warranty	Page 10
-----------------------	---------

Disposal	Page 11
-----------------------	---------

Translation of the original declaration of conformity / Manufacturer	Page 11
---------------------------------------------------------------------------------------	---------

Electric nailer / stapler PET 25 B1

● Introduction

We congratulate you on the purchase of your new device. You have chosen a high quality product. The instructions for use are part of the product. They contain important information concerning safety, use and disposal. Before using the product, please familiarise yourself with all of the safety information and instructions for use. Only use the unit as described and for the specified applications. If you pass the product on to anyone else, please ensure that you also pass on all the documentation with it.

● Proper use

The electric nailer / stapler is suitable for domestic use and is intended for stapling cardboard, insulation, leather, cloth (textile or natural fibres) or similar materials on to hardwood, softwood, chipboard or similar plywood-type materials. The device is suitable for use in dry rooms only. Any other use or modification to the device shall be considered as improper use and could give rise to considerable dangers. The manufacturer accepts no liability for loss or damage arising from improper use. Not suitable for commercial use.

● Description of parts and features

- 1 Trigger
- 2 Impact force controller
- 3 ON/OFF switch
- 4 Magazine slider
- 5 Magazine
- 6 Magazine filling level indicator
- 7 Front plate

● Included items

- 1 Electric nailer / stapler PET 25 B1
- 300 Staples 25 mm

- 200 Staples 15 mm
- 300 Nails 32 mm
- 200 Nails 25 mm
- 1 Hex key
- 1 Operating instructions

● Technical data

Model:	PET 25 B1
Rated voltage:	230V~ 50Hz
Rated current:	3.7 A
Firing speed:	up to 30 times / min



Short-term operation:	max. 15 min
-----------------------	-------------



Protection class:	II/□
-------------------	------

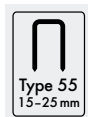

Staple width:	6 mm
Staple length:	15 - 25 mm

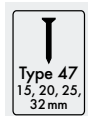

Nail length:	15, 20, 25, 32 mm
--------------	-------------------

Noise and vibration data:

Measured values for noise are determined in accordance with EN 60745. The A-weighted noise level of the electrical power tool are typically:

Sound pressure level:	87.4 dB(A)
Sound power level:	98.4 dB(A)
Uncertainty K:	3 dB

Wear hearing protection!

Vibration total values determined according to EN 60745:

Vibration emission value $a_h = 3.417 \text{ m/s}^2$,
 Uncertainty $K = 1.5 \text{ m/s}^2$.

⚠ WARNING! The vibration level specified in these instructions was measured in accordance with an EN 60745 standardised measurement process and can be used to compare equipment. The vibration emission value specified can also serve as a preliminary assessment of the exposure. The vibration level will change according to the application of the electrical tool and in some cases may exceed the value specified in these instructions. Regularly using the electric tool in such a way may make it easy to underestimate the vibration.

Note: If you wish to make an accurate assessment of the vibration loads experienced during a particular period of working, you should also take into account the intervening periods of time when the device is switched off or is running but is not actually in use. This can result in a much lower vibration load over the whole of the period of working.

● General power tool safety warnings



⚠ WARNING! Read all safety warnings and all instructions.

Failure to follow the warnings and instructions may result in electric shock, fire and/or serious injury.

Save all warnings and instructions for future reference.

The term “power tool” in the warnings refers to your mains-operated (corded) power tool or battery-operated (cordless) power tool.

1. Work area safety

- a) **Keep work area clean and well lit.**
Cluttered or dark areas invite accidents.
- b) **Do not operate power tools in explosive atmospheres, such as in the presence of flammable liquids, gases or dust.**
Power tools create sparks which may ignite the dust or fumes.

- c) **Keep children and bystanders away while operating a power tool.** *Distractions can cause you to lose control.*

2. Electrical safety

- a) **Power tool plugs must match the outlet. Never modify the plug in any way. Do not use any adapter plugs with earthed (grounded) power tools.** *Unmodified plugs and matching outlets will reduce risk of electric shock.*
- b) **Avoid body contact with earthed or grounded surfaces, such as pipes, radiators, ranges and refrigerators.** *There is an increased risk of electric shock if your body is earthed or grounded.*
- c) **Do not expose power tools to rain or wet conditions.** *Water entering a power tool will increase the risk of electric shock.*
- d) **Do not abuse the cord. Never use the cord for carrying, pulling or unplugging the power tool. Keep cord away from heat, oil, sharp edges or moving parts.** *Damaged or entangled cords increase the risk of electric shock.*
- e) **When operating a power tool outdoors, use an extension cord suitable for outdoor use.** *Use of a cord suitable for outdoor use reduces the risk of electric shock.*
- f) **If operating a power tool in a damp location is unavoidable, use a residual current device (RCD) protected supply.** *Use of an RCD reduces the risk of electric shock.*

3. Personal safety

- a) **Stay alert, watch what you are doing and use common sense when operating a power tool. Do not use a power tool while you are tired or under the influence of drugs, alcohol or medication.** *A moment of inattention while operating power tools may result in serious personal injury.*
- b) **Use personal protective equipment. Always wear eye protection.** *Protective*

equipment such as dust mask, non-skid safety shoes, hard hat, or hearing protection used for appropriate conditions will reduce personal injuries.

- c) **Prevent unintentional starting. Ensure the switch is in the off-position before connecting to power source and / or battery pack, picking up or carrying the tool.** Carrying power tools with your finger on the switch or energising power tools that have the switch on invites accidents.
- d) **Remove any adjusting key or wrench before turning the power tool on.**
A wrench or a key left attached to a rotating part of the power tool may result in personal injury.
- e) **Do not overreach. Keep proper footing and balance at all times.** This enables better control of the power tool in unexpected situations.
- f) **Dress properly. Do not wear loose clothing or jewellery. Keep your hair, clothing and gloves away from moving parts.** Loose clothes, jewellery or long hair can be caught in moving parts.
- g) **If devices are provided for the connection of dust extraction and collection facilities, ensure these are connected and properly used.** Use of dust collection can reduce dust-related hazards.

4. Power tool use and care

- a) **Do not force the power tool. Use the correct power tool for your application.** The correct power tool will do the job better and safer at the rate for which it was designed.
- b) **Do not use the power tool if the switch does not turn it on and off.** Any power tool that cannot be controlled with the switch is dangerous and must be repaired.
- c) **Disconnect the plug from the power source and / or the battery pack from the power tool before making any adjustments, changing accessories, or storing power tools.** Such preventive safety measures reduce the risk of starting the power tool accidentally.

- d) **Store idle power tools out of the reach of children and do not allow persons unfamiliar with the power tool or these instructions to operate the power tool.**
Power tools are dangerous in the hands of untrained users.
- e) **Maintain power tools. Check for misalignment or binding of moving parts, breakage of parts and any other condition that may affect the power tool's operation. If damaged, have the power tool repaired before use.** Many accidents are caused by poorly maintained power tools.
- f) **Keep cutting tools sharp and clean.** Properly maintained cutting tools with sharp cutting edges are less likely to bind and are easier to control.
- g) **Use the power tool, accessories and tool bits etc. in accordance with these instructions, taking into account the working conditions and the work to be performed.** Use of the power tool for operations different from those intended could result in a hazardous situation.

5. Service

- a) **Have your power tool serviced by a qualified repair person using only identical replacement parts.** This will ensure that the safety of the power tool is maintained.

● Safety instructions for tackers

● Tacker safety warnings

- **Always assume that the tool contains fasteners.** Careless handling of the tacker can result in unexpected firing of fasteners and personal injury.
- **Do not point the tool towards yourself or anyone nearby.** Unexpected triggering will discharge the fastener causing an injury.
- **Do not actuate the tool unless the tool is placed firmly against the workpiece.**

If the tool is not in contact with the workpiece, the fastener may be deflected away from your target.

- **Disconnect the tool from the power source when the fastener jams in the tool.** While removing a jammed fastener, the tacker may be accidentally activated if it is plugged in.
- **Use caution while removing a jammed fastener.** The mechanism may be under compression and the fastener may be forcefully discharged while attempting to free a jammed condition.
- **Do not use this tacker for fastening electrical cables.** It is not designed for electric cable installation and may damage the insulation of electric cables thereby causing electric shock or fire hazards.

● Safety advice relating specifically to Electric nailer / staplers

- **DANGER OF INJURY!** Never point the device at yourself or at other people or animals. Ensure that no people or animals are on the other side of the workpiece.
- **PROTECT YOUR EYES!** Wear eye protection or goggles. This also applies to people who may be helping with the work by supporting or holding the workpiece.
- Make sure the device is switched off before you load the magazine. Set the ON / OFF switch to position "0" and pull the mains plug out of the mains socket!
- Do not use the device to fix electrical cabling in place.
- Secure the workpiece. A workpiece held in a clamp or vice is kept more securely in place than one held by your hand.
- Always work with the mains lead leading away from the rear of the device.
- **DANGER OF INJURY!** Use the device with only the staples and nails specified above. Ensure that the staples or nails do not project from the surface of the workpiece or penetrate through to the other side.
- Short-term operation time: Let the device cool down after 15 minutes of continuous operation.

- **DANGER OF INJURY!** Keep your fingers and other body parts away from the front plate [7].
 - Never fire staples or nails through the air. At short range the shot staples or nails could lead to serious injury.
 - Only soft materials such as wood or textiles should be joined using the device. Otherwise the device could be damaged.
- ⚠ **CAUTION!** Connect the device to the mains only when it is switched off. Set the ON / OFF switch [3] to position "0".

⚠ **WARNING! DANGER OF INJURY!**

Switch the device on just before you intend to use it. If you are not using the device, switch it off to prevent unintentional firing.

● Before use

● Loading the magazine

- Squeeze the end of the magazine slider [4] (see Fig. A).
- Pull the magazine slider [4] out of the magazine [5] (see Fig. B).
- Fill the magazine [5] with staples or nails (see Fig. C).

Note on filling with nails: Use the right-hand slot for filling with nails as shown in the detailed image in Fig. C. Ensure that the nail heads are all at the top.

NOTE: Observe the maximum capacity of approx. 85 staples or approx. 75 nails when filling.

- After filling, push the magazine slider [4] into the magazine [5] as far as it will go until you hear and feel it engage.

NOTE: The magazine filling level indicator [6] allows you to see whether there are still staples in the magazine.

● Setting the impact force

NOTE: Select the lowest impact force necessary for your stapling.

Take into account the length of the staples or nails to be used and the strength of the materials to be joined.

 Impact force controller 

Increase impact force:



- Turn the impact force controller  anticlockwise.

Decrease impact force:



- Turn the impact force controller  clockwise.

● Use

● Switching on and off

- Set the ON/OFF switch  to position "I" to switch on the device.
- Set the ON/OFF switch  to position "O" to switch off the device.

● Stapling / nailing

- Switch the device on by setting the ON/OFF switch  to position "I".
- Press the device with its front plate  at the point on the surface of the material where you wish to staple or nail.
- Press the trigger .



NOTE: The integral safety lock in the front plate prevents unintentional firing.

● Troubleshooting

Cause:

A staple or nail is blocking the device.

Solution:

- Open the magazine slider . This releases the pretension. Release the screws on the front plate  using the hex key (Fig. D).
- Remove the staple or nail.

● Maintenance and cleaning

⚠ WARNING! DANGER OF INJURY! Pull the mains plug out of the mains socket before you clean or maintain the device.

The electric nailer / stapler is designed to be maintenance-free.

- Always keep the device clean, dry and free from oil or grease.
- Clean the device immediately after you have finished using it.
- Do not allow any liquids to enter the device.
- Use a cloth to clean the housing. Never use petrol, solvents or cleaning agents that might attack plastic.

● Service

- **⚠ WARNING!** Have your device repaired at the service centre or by qualified specialist personnel using original manufacturer parts only. This will ensure that your device remains safe to use.
- **⚠ WARNING!** If the plug or lead needs to be replaced, always have the replacement carried out by the manufacturer or its service centre. This will ensure that your device remains safe to use.

Note: Spare parts not listed (e.g. carbon brushes, switches) can be ordered through our call centre.

● Warranty

The warranty for this appliance is for 3 years from the date of purchase. The appliance has been manufactured with care and meticulously examined before delivery. Please retain your receipt as proof of purchase. In the event of a warranty claim, please make contact by telephone with our Service Department. Only in this way can a post-free despatch for your goods be assured.

The warranty covers only claims for material and manufacturing defects, but not for transport damage, for wearing parts or for damage to fragile components, e.g. buttons or batteries. This product is for private use only and is not intended for commercial use.

The warranty is void in the case of abusive and improper handling, use of force and internal tampering not carried out by our authorized service branch. Your statutory rights are not restricted in any way by this warranty.

The warranty period will not be extended by repairs made under warranty. This applies also to replaced and repaired parts. Any damage and defects extant on purchase must be reported immediately after unpacking the appliance, at the latest, two days after the purchase date. Repairs made after the expiration of the warranty period are subject to payment.

GB

Service Great Britain

Tel.: 0871 5000 720
(£0.10 / minute)

e-mail: kompernass@lidl.co.uk

IAN 273474

● **Disposal**



The packaging is wholly composed of environmentally-friendly materials that can be disposed of at a local recycling centre.



Do not dispose of electrical power tools with the household rubbish!

In accordance with European Directive 2012/19/EU (covering waste electrical and electronic equipment) and its transposition into national legislation, worn out electrical power tools must be collected separately and taken for environmentally compatible recycling.

Contact your local refuse disposal authority for more details of how to dispose of your worn out electrical devices.

● **Translation of the original declaration of conformity / Manufacturer C€**

We, KOMPERNASS HANDELS GMBH, the person responsible for documents: Mr Semi Uguzlu, BURGSTRASSE 21, 44867 BOCHUM, GERMANY, hereby declare that this product complies with the following standards, normative documents and EU directives:

Machinery Directive
(2006 / 42 / EC)

Electromagnetic Compatibility
(2004 / 108 / EC)

RoHS Directive
(2011 / 65 / EU)

Applicable harmonized standards

EN 60745-1/A11:2010
EN 60745-2-16:2010
EN 55014-1/A2:2011
EN 55014-2/A2:2008
EN 61000-3-2/A2:2008
EN 61000-3-3:2008

Type / Device description:
Electric nailer / stapler PET 25 B1

Date of manufacture (DOM): 12-2015
Serial number: IAN 273474

Bochum, 31.12.2015

A handwritten signature in black ink, appearing to read 'Semi Uguzlu'.

Semi Uguzlu
- Quality Manager -

We reserve the right to make technical modifications in the course of further development.



Bevezetés

Rendeltetészerű használat.....	Oldal 14
A részek megnevezése.....	Oldal 14
A szállítmány tartalma.....	Oldal 14
Műszaki adatok.....	Oldal 14

Elektromos szerszámokra vonatkozó általános biztonsági tudnivalók

1. A munkahely biztonsága.....	Oldal 15
2. Elektromos biztonsága.....	Oldal 15
3. Személyek biztonsága.....	Oldal 16
4. Az elektromos szerszámokkal való gondos járás és azok gondos használata.....	Oldal 16
5. Szervíz.....	Oldal 17

Szerkezet specifikus biztonsági javaslatok behajtógépekhez

Biztonsági javaslatok behajtógépekhez.....	Oldal 17
Az elektromos tűzölgépre vonatkozó biztonsági tudnivalók.....	Oldal 17

Az üzembevétel előtt

A kapocstár feltöltése.....	Oldal 18
A beütőerő beállítása.....	Oldal 18

Üzembevétel

Be- és kikapcsolás.....	Oldal 18
Tűzés / szegezés.....	Oldal 18
Hibák elhárítása.....	Oldal 18

Karbantartás és tisztítás.....Oldal 19

Szerviz.....Oldal 19

Garancia.....Oldal 19

Mentesítés.....Oldal 19

Az eredeti EU-Megfelelőségi Nyilatkozat fordítása / Gyártó.....Oldal 20

Elektromos tűzőgép PET 25 B1

● Bevezetés

Gratulálunk új készülékének vásárlása alkalmából. Ezzel a döntésével vállalatunk értékes terméke mellett döntött. A használati utasítás ezen termék része. A biztonságra, a használatára és a megsemmisítésre vonatkozó fontos tudnivalókat tartalmazza. A termék használata előtt ismerje meg az összes használati és biztonsági tudnivalót. A terméket csak a leírtak szerint és a megadott felhasználási területeken alkalmazza. A termék harmadik személy számára való továbbadása esetén kézbesítse vele annak a teljes dokumentációját is.

● Rendeltetésszerű használat

Az elektromos tűzőgép privát használatban papírlemezoknak, szigetelő anyagoknak, bőrknek, szöveteknek (textil- ill. természetes rostos) és azokkal összehasonlítható anyagoknak keményfákra, puhafákra, préselt forgácslemezekre vagy rétegelt falemezszerű való tűzésére alkalmas. A használat csak száraz helyiségekben engedélyezett. Minden más alkalmazás, vagy a gép megváltoztatása nem rendeltetésszerűnek számít és jelentős balesetveszélyeket rejt magában. A rendeltetésétől eltérő alkalmazásokból származó károkért a gyártó nem áll jót.

● A részek megnevezése

- 1 kioldó
- 2 beütőerő szabályzó
- 3 BE-/KI-kapcsoló
- 4 kapocstár-toló
- 5 kapocstár
- 6 töltésjelző
- 7 homloklap

● A szállítmány tartalma

- 1 elektromos tűzőgép PET 25 B1
- 300 tűzőkapocs 25 mm-es
- 200 tűzőkapocs 15 mm-es
- 300 szeg 32 mm-es
- 200 szeg 25 mm-es
- 1 imbuszkulcs
- 1 használati útmutató

● Műszaki adatok

Típus:	PET 25 B1
Névleges feszültség:	230V~ 50 Hz
Névleges áram:	3,7 A
Munkafolyamat:	30 ütésig / perc



Rövid üzemben (KB):	max. 15 perc
---------------------	--------------



Védettségi osztály:	II / □
---------------------	--------

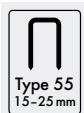

Kapocsszélesség:	6 mm
Kapocshosszúságok:	15-25 mm

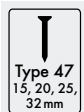

Szeghosszúságok:	15, 20, 25, 32 mm
------------------	----------------------

Zaj- és rezgésinformációk:

A hangszint mért értékeit az EN 60745 szabványnak megfelelően állapították meg. Az elektromos szerszám A-kiemelés szerinti hangszintje tipikusan a következő:

Hangnyomásszint:	87,4 dB(A)
Hangteljesítményszint:	98,4 dB(A)
Bizonytalansági tényező K:	3 dB

Viseljen hallásvédőt!

Rezgés-összértékek az EN 60745 szerint megállapítva:

Rezgés emisszió értéke $a_h = 3,417 \text{ m/s}^2$,

Bizonytalanság $K = 1,5 \text{ m/s}^2$.

▲ FIGYELMEZTETÉS! Az ebben az utasításban megadott rezgésszintet egy az EN 60745-ben megszabott mérési eljárásnak megfelelően mérték és az a készülékek összehasonlítására felhasználható. A megadott rezgés-kibocsátás értéke a veszélyeztetettség mértékének bevezető becslésére is használható.

A rezgésszint az elektromos készülék felhasználásának a módjától függően változhat és az értéke egyes esetekben az ebben az utasításban megadott értéket túllépheti. A rezgésterhelést alá lehet becsülni, ha az elektromos szerszámot rendszeresen ilyen módon használják.

Utalás: A rezgésterhelésnek egy bizonyos munkaidőszak időtartama alatti pontos felbecslésére azokat az időket is figyelembe kell venni, amelyek alatt a készülék ki van kapcsolva, vagy habár jár, valójában nem használják. Ez a teljes munkaidőszak alatti rezgésterhelést jelentősen lecsökkentheti.

● Elektromos szerszámokra vonatkozó általános biztonsági tudnivalók



▲ FIGYELMEZTETÉS! Olvassa el az összes biztonsági tudnivalókat és utasításokat!

A biztonsági tudnivalók betartásánál elkövetett mulasztások áramütéseket, tűz kitörését és/vagy súlyos sérüléseket okozhatnak.

Őrizze meg a jövő számára a biztonsági tudnivalókat és utasításokat!

A biztonsági tudnivalókban alkalmazott „elektromos szerszám” fogalom a hálózatról üzemeltetett elektromos szerszámokra (hálózati kábellel) és Akkukkal üzemeltetett elektromos szerszámokra (hálózati kábelek nélküli) vonatkozik.

1. A munkahely biztonsága

- Tartsa a munka környékét tisztán és jól megvilágítva.** Rendetlenség és kivilágítatlan munkakörnyezet balesetekhez vezethet.
- Ne dolgozzon a készülékkel robbanásveszélyes környezetben, amelyben gyúlékony folyadékok, gázok vagy porok találhatóak.** Az elektromos készülékek szikrákat hoznak létre, amelyek a porokat vagy a gőzöket meggyújthatják.
- Tartsa a gyerekeket és más személyeket is az elektromos szerszámok használata közben távol.** Ha a figyelme elterelődik elveszítheti a készülék feletti uralmát.

2. Elektromos biztonsága

- A készülék csatlakozó dugójának találni kell a dugaljzatba. A dugót semmilyen módon sem szabad megváltoztatni. Ne alkalmazzon adapterdugót védőföldeléses készülékekkel együtt.** Változatlan és találó dugaljzatok csökkentik az áramütés veszélyét.
- Kerülje el a testrészeinek a földelt felületekkel, mint pld. csövekkel, fűtőtestekkel, tűzhelyekkel és hűtőszekrényekkel való érintkezését.** Az áramütés veszélye nagyobb, ha a teste földelve van.
- Tartsa a készüléket esőtől vagy nedvességtől távol.** Víznek a készülékbe való behatolása megnöveli az áramütés kockázatát.
- Ne használja a készülék kábelét a rendeltetésétől eltérően a készülék hordozására, felakasztására, vagy a hálózati dugónak a dugaljzattól való kihúzására. Tartsa a kábelt hőtől, olajtól, éles szélektől, vagy mozgásban levő készülékrészeketől távol.** Sérült, vagy összekuszálódott kábelek növelik az áramütés kockázatát.
- Ha egy elektromos készülékkel a szabadban dolgozik, csak olyan hosszabbító kábeleket használjon, amelyek külterületre is engedélyezettek.**

A külterületre engedélyezett kábel alkalmazása csökkenti az áramütés kockázatát.

- f) **Ha az elektromos szerszámnak nedves környezetben való üzemeltetése nem kerülhető el, alkalmazzon hibaáram védőkapcsolót.** A hibaáram védőkapcsoló alkalmazása csökkenti az áramütés kockázatát.

3. Személyek biztonsága

- a) **Egy elektromos szerszámmal való munka végzése során legyen mindig figyelmes, ügyeljen arra, amit tesz és járjon el mindig meggondoltan. Ne használja a készüléket ha fáradt, vagy ha drogok, alkohol, vagy orvosságok hatása alatt áll.** A készülék használata közben már egy pillanat figyelmetlenség is komoly sérülésekhez vezethet.
- b) **Viseljen személyi védőfelszereléseket és mindig védőszemüveget.** A személyi védőfelszereléseknek mint pld. porvédő álarcnak, csúszásbiztos cipőnek, védősisaknak vagy hallásvédőnek az elektromos szerszám alkalmazásának a módja és alkalmazása szerinti viselése, csökkenti a sérülések veszélyét.
- c) **Kerülje el a nem szándékos üzembevetelt. Kerülje a nem szándékos üzembevetelt. Bizonyosodjon meg róla, hogy az elektromos szerszám ki van kapcsolva mielőtt azt az áramforráshoz és / vagy az akkuhoz csatlakoztatja, felemeli vagy hordozza.** Ha a készülék hordozása közben az ujját a BE-/KI-kapcsolón tartja, vagy a készülék be van kapcsolva, az balesetekhez vezethet.
- d) **Mielőtt a készüléket bekapcsolná, távolítsa el a beállító szerszámokat, vagy csavarkulcsokat.** Egy forgásban levő készülékrészben található szerszám vagy kulcs sérülésekhez vezethet.
- e) **Kerülje el a szokatlan testtartásokat. Gondoskodjon róla, hogy biztosan álljon és mindenkor tartsa meg az egyensúlyát.** Ezáltal, különösen a váratlan szituációk előállása esetén, a készüléket jobban ellenőrizheti.

- f) **Viseljen megfelelő ruházatot. Ne viseljen laza ruházatot, vagy ékszereket. Tartsa a haját, a ruházatát és a kesztyűjét távol a mozgó részekről.** A laza ruházatot, az ékszereket, vagy a hosszú haját a mozgásban levő részek elkaphatják.
- g) **Ha porelszívó vagy felfogó berendezéseket szereltek fel, bizonyosodjon meg róla, hogy azok csatlakoztatva vannak e és hogy az alkalmazásuk helyes e.** Ezeknek a berendezéseknek az alkalmazása csökkenti a porok általi veszélyeztetéseket.

4. Az elektromos szerszámokkal való gondos járás és azok gondos használata

- a) **A készüléket ne terhelje túl. A munkájához használja az arra a célra való elektromos szerszámot.** A találó elektromos szerszámmal a megadott teljesítménytartományban jobban és biztonságosabban dolgozik.
- b) **Ne használjon olyan elektromos szerszámot, amelynek a kapcsolója hibás.** Egy elektromos szerszám, amelyet nem lehet be- és kikapcsolni veszélyes és azt meg kell javíttatni.
- c) **Mielőtt a készülék beállításait elvégzi, tartozékrészeket cserél vagy a készüléket elteszi, húzza ki a csatlakozó dugót a csatlakozó dugaljzatból és / vagy távolítsa el az akkut.** Ez az óvintézkedés meggátolja az elektromos szerszám véletlenszerű beindítását.
- d) **Tárolja a nem használatban levő elektromos készülékeket a gyerekek hatótávolságán kívül. Ne hagyja, hogy a készüléket olyan személyek használják, akik a készülék használatában nem jártasok, vagy ezeket az utasításokat nem olvasták el.** Az elektromos szerszámok veszélyesek, ha tapasztalatlan személyek használják.
- e) **Ápolja gondosan a készüléket. Ellenőrizze, hogy a mozgó készülékrészek kifogástalanul működnek e, nem akadnak e, részek nem törtek e el, vagy nem érte azokat olyan károsodás, amely**

a készülék működését befolyásolja.

A készülék használata előtt javíttassa meg a megkárosodott részeket. Sok baleset oka az elektromos szerszámok rosszul végzett karbantartása.

- f) **Tartsa a vágószerszámokat élesen és tisztán.** Az éles vágószélekkel rendelkező gondosan ápoltt vágószerszámok kevésbé szorulnak be és könnyebb azoknak vezetni.
- g) **Alkalmazzza az elektromos szerszámot, a tartozékokat, a betétszerszámokat stb. Ennek az utasításnak megfelelően és úgy, ahogy azokat ennek a speciális készüléknek azt előírták. Eközben vegye figyelembe a munkafeltételeket és az elvégzendő tevékenységet.** Az elektromos szerszámoknak az előírt alkalmazásuktól eltérő használata veszélyes helyzetekhez vezethet.

5. Szervíz

- a) **A készülékét csak szakképzett szakemberrel és originál cserelétrészekkel javíttassa.** Ezáltal biztosítja, hogy a készülékének a biztonsága megmarad.

● **Szerkezet specifikus biztonsági javaslatok behajtógépekhez**

● **Biztonsági javaslatok behajtógépekhez**

- **Mindig abból induljon ki, hogy az elektromos szerszám kapcsokat tartalmaz.** A behajtógép gondatlan kezelése a kapcsok vártlan kilökődéséhez, valamint személyi sérüléshez vezethet.
- **Az elektromos szerszámmal ne célozzon saját magára vagy más személyekre a köze lben.** Váratlan kioldás révén kilökődhet egy kapocs, amely sérüléshez vezethet.
- **Ne használja az elektromos szerszámot, míg azt stabilan a munkadarabra nem helyezte.** Ha az elektromos szerszám

nem érintkezik a munkadarabbal, akkor a kapcsok visszacsapódhatnak a rögzített helyről.

- **Válassza le az elektromos eszközt a hálózatról vagy az akkumulátorról, ha a kapocs a szerszámba szorul.** Ha a behajtógép csatlakoztatva van, ügyeljen arra, hogy a stabilan rögzített kapocs eltávolításakor a szerszám figyelmetlenségéből bekapcsolódhat.
- **Legyen óvatos a stabilan rögzített kapcsok eltávolításakor.** A rendszer feszülhet és a kapcsok erősen kilökődhetnek, miközben a beragadást próbálja megszüntetni.
- **Ne alkalmazzza a behajtógépet elektromos vezetékek rögzítéséhez.** Nem alkalmas elektromos vezetékek felszereléséhez, az elektromos kábelek szigetelése sérülhet, valamint áramütést és tűzveszélyt okozhat.

● **Az elektromos tűzögre vonatkozó biztonsági tudnivalók**

- **SÉRÜLÉSVESZÉLY!** Sohase irányítsa a készüléket saját magára, vagy más személyekre és állatokra. Ügyeljen arra, hogy személyek vagy állatok ne tartózkodjanak a munkadarab másik oldalánál.
- **ŐVJA A SZEMEIT!** Viseljen védőszemüveget. Ez arra a személyre is vonatkozik, amely az üzemeltetésnél támasztó vagy tartó feladatokat lát el.
- A kapocstárat csak kikapcsolt készüléknél töltsse fel! Állítsa a BE-/KI-kapcsolót a „0” helyzetbe és húzza ki a készülék csatlakozó dugóját a dugaljzatból!
- Ne használja a készüléket elektromos vezetékek rögzítésére.
- Biztosítsa a munkadarabot. Egy munkadarab, amelyet szorító szerkezettel vagy satuval rögzítették, biztonságosabban van rögzítve, mint ha azt a kezével tartaná.
- A csatlakozó kábelt vezesse el mindig hátrafelé a készüléktől.
- **SÉRÜLÉSVESZÉLY!** A készüléket csak a számára való tűzőkapcsokkal és szegekkel együtt használja. Ügyeljen arra, hogy a tűzőkapcsok vagy szegek ne álljanak ki a munkadarabból vagy ne hatoljanak át a munkadarabon.

- Rövid üzem: 15 perces tartós üzem után hagyja a készüléket lehűlni.
- **SÉRÜLÉSVESZÉLY!** Tartsa az ujjait és más testrészeit a homloklaptól [7] távol.
- Sohase lőjön tűzőkapcsokat vagy szegeket a legegőn át. A rövig távolságról kilőtt tűzőkapcsok vagy szegek súlyos sérülésekhez vezethetnek.
- A készülékkel kizárólag puha munkadarabokat mint pld. fákát és szötteket tűzzön össze. Ellenkező esetben a készülék megkárosodhat.

⚠ VIGYÁZATI! A készüléket csak kikapcsolt állapotban csatlakoztassa az áramellátó hálózathoz! Állítsa a BE-/KI-kapcsolót [3] a „0” helyzetbe.

⚠ FIGYELMEZTETÉS! SÉRÜLÉSVESZÉLY!

A készüléket csak közvetlenül a munka elkezdése előtt kapcsolja be. Ha a készüléket nem használja, a véletlenszerű kioldás elkerülése végett kapcsolja azt ki.

● Az üzembevétel előtt

● A kapocstár feltöltése

- Nyomja össze kétoldról a kapocstár-tolót [4] (lásd az A ábrát).
- Húzza ki a kapocstár-tolót [4] a készülék kapocstárából [5] (lásd a B ábrát).
- Töltse tele a kapocstárat [5] tűzőkapcsokkal vagy szegekkel (lásd a C ábrát).

A szeggel való feltöltésre vonatkozó

utalás: Szegekkel való feltöltéshez használja a jobboldali rekeszt, ahogyan azt a C ábra részlet-ábráján látható. Ügyeljen arra, hogy a szegek feje mindig felül legyen.

UTALÁS: Vegye a feltöltés alkalmával figyelembe a maximális feltöltési mennyiséget, amely kb. 85 tűzőkapocs vagy kb. 75 szeg.

- A feltöltés után tolja a kapocstár-tolót [4] ütközésig a kapocstárba [5], amíg az érezhetően és hallhatóan bepattan.

UTALÁS: A töltéjelzőn [6] felismerheti, hogy a kapocstár tartalmaz e még kapcsokat.

● A beütőerő beállítása

UTALÁS: Válassza ki a tűzéshez a legkisebb szükséges beütőerőt.

Eközben vegye figyelembe a használt tűzőkapcsok vagy szegek hosszúságát, valamint a megmunkálendő munkadarab szilárdságát.

 Beütőerő szabályzó [2]

Beütőerő növelése:

- Csavarja a beütőerő szabályzót [2] az óramutató járásával ellentétes irányba.

Beütőerő csökkentése:

- Csavarja a beütőerő szabályzót [2] az óramutató járásának az irányába.

● Üzembevétel

● Be- és kikapcsolás

- A készülék bekapcsolásához állítsa a BE-/KI-kapcsolót [3] az „1” helyzetbe.
- A készülék kikapcsolásához állítsa a BE-/KI-kapcsolót [3] az „0” helyzetbe.

● Tűzés / szegezés

- Kapcsolja be a készüléket a BE-/KI-kapcsolónak [3] az „1” helyzetbe állítása által.
- Nyomja a készüléket a homloklapjával [7] az anyagnak arra a helyére, amelyre tűzni / szegezni szeretne.
- Nyomja meg a kioldót [1].

UTALÁS: A homloklapba beépített lövésbiztosítás megakadályozza a nem szándékos kioldást.

● Hibák elhárítása

Ok:

Egy tűzőkapocs vagy egy szeg blokkolja a készüléket.

Megoldás:

- Nyissa meg a kapocstár tolót **4**. Ezáltal feloldja az előfeszítést. Oldja ki az imbuszkulccsal (D ábra) a homloklapon **7** a csavarokat.
- Távolítsa el a tűzőkapcsot vagy a szeget.

● Karbantartás és tisztítás

▲ FIGYELMEZTETÉS! SÉRÜLÉSVESZÉLY!

Minden tisztítási és karbantartási munka előtt húzza ki a készülék hálózati csatlakozó dugóját a csatlakozó dugaljzattól.

Az elektromos tűzőgép karbantartásmentes.

- A készüléknek mindig tisztának, száraznak és olaj- vagy kenőzsírmentesnek kell lennie.
- Tisztítsa meg a készüléket közvetlenül a munka befejezése után.
- Folyadékoknak nem szabad a készülék belsejébe kerülni.
- A ház tisztításához használjon egy kendőt. Sohasse használjon erre a célra benzint, oldószereket vagy olyan tisztítószeret, amelyek a műanyagokat megtámadják.

● Szerviz

- **▲ FIGYELMEZTETÉS! A készüléket csak képzett szakemberekkel és csak originál cserealkatrészek használatával javíttassa.** Ezáltal biztosítja, hogy a készüléke biztonsága megmaradjon.
- **▲ FIGYELMEZTETÉS! A hálózati csatlakozó dugó vagy a csatlakozó vezeték kicserélését mindig az elektromos szerzőgép gyártójával vagy a vevőszolgálatával végeztesse el.** Ezáltal biztosítja, hogy a készüléke biztonsága megmaradjon.

Tudnivaló: A nem felsorolt tartozékokat (mint pl. szénkefét, kapcsolókat) Callcenter-ünkön keresztül rendelheti meg.

● Garancia

A készülékre 3 év garanciát adunk a vásárlás dátumától számítva. A készüléket gondosan gyártottuk, és szállítás előtt lelkiismeretesen ellenőriztük. Kérjük, a vásárlás igazolására őrizze meg a pénztári blokkot. Kérjük, garanciaigény esetén vegye fel a kapcsolatot telefonon az Ön közelében lévő szervizzel. Csak ebben az esetben garantálhatjuk, hogy ingyen tudja beküldeni az árut.

A garancia csak anyag- és gyártási hibára vonatkozik, nem pedig szállítási kárra, kopásra vagy törékeny részek (pl. kapcsoló vagy elem) sérülésére. A termék kizárólag magánhasználatra, nem üzleti használatra készült.

A garancia érvényét veszti visszaélészerű vagy szakavatatlan kezelés, erőszak alkalmazása vagy olyan beavatkozások esetén, amelyeket nem engedélyezett szervizelő üzleteink hajtottak végre. Az ön törvényes jogait ez a garancia nem korlátozza.

A garanciaidő nem hosszabbodik a jótállással. Ez a kicserélt vagy javított alkatrészekre is érvényes. Az esetlegesen már a megvételkor meglévő károkat és hiányosságokat azonnal kicsomagolás után, legkésőbb két nappal a vétel dátumától számítva jelezni kell. A garanciális idő lejártá után esedékes javítások térítéskötelesek.

HU

Szerviz Magyarország

Tel.: 0640 102785

e-mail: kompennass@lidl.hu

IAN 273474

● Mentésítés



A csomagolás környezetbarát anyagokból áll, amelyeket a helyi újraértékesítési helyeken mentésíthet.



Ne dobja az elektromos szerszámokat a háztartási szemétbe!

A 2012 / 19 / EU Európai irányelv értelmében az elhasznált elektromos szerszámokat külön kell összegyűjteni és egy környezetbarát újraértékesítéshez eljuttatni.

A kiszolgált készülék mentesítésének a lehetőségeit közlése, vagy városa illetékes hivatalánál tudhatja meg.

● **Az eredeti EU-Megfelelőségi Nyilatkozat fordítása / Gyártó CE**

Mi, a KOMPERNASS HANDELS GMBH, dokumentációért felelős: Herr Semi Uguzlu, BURGSTRASSE 21, 44867 BOCHUM, GERMANY, ezúton nyilatkozunk, hogy a termék a következő szabványoknak, szabványos okiratoknak és EG-irányelveknek megfelel:

**Gépészeti irányelv
(2006 / 42 / EC)**

**Elektromagnetikus összeférhetőség
(2004 / 108 / EC)**

**RoHS Irányelv
(2011 / 65 / EU)**

Alkalmazott összehangolt szabványok

EN 60745-1/A11:2010

EN 60745-2-16:2010

EN 55014-1/A2:2011

EN 55014-2/A2:2008

EN 61000-3-2/A2:2009

EN 61000-3-3:2008

Típus / A készülék megnevezése:

Elektromos tűzógép PET 25 B1

Date of manufacture (DOM): 12-2015

Sorozatszám: IAN 273474

Bochum, 31.12.2015

Semi Uguzlu

- Minőség menedzser -

Fenntartjuk a jogot a továbbfejlesztés érdekében történő műszaki módosításokra.

Uvod

Namen uporabe	Stran 22
Opis delov	Stran 22
Obseg dobave	Stran 22
Tehnični podatki	Stran 22

Splošna varnostna navodila za električno orodje

1. Varnost na delovnem mestu	Stran 23
2. Električna varnost	Stran 23
3. Varnost oseb	Stran 23
4. Skrbno ravnanje in uporaba električnega orodja	Stran 24
5. Servis	Stran 24

Specifični varnostni napotki za spenjalnike

Varnostni napotki za spenjalnike	Stran 25
Specifična varnostna navodila za električni spenjalnik	Stran 25

Pred začetkom uporabe

Polnjenje magazina	Stran 25
Nastavitev moči zabijanja	Stran 26

Začetek uporabe

Vklop in izklop	Stran 26
Spenjanje / zabijanje žebeljev	Stran 26
Odpravljanje napak	Stran 26

Vzdrževanje in čiščenje	Stran 26
--------------------------------------	-----------------

Servis	Stran 26
---------------------	-----------------

Garancija	Stran 27
------------------------	-----------------

Odstranjevanje	Stran 27
-----------------------------	-----------------

Prevod izvirne izjave o skladnosti ES / Proizvajalec	Stran 28
-------------------------------------------------------------------	-----------------

Garancijski list	Stran 29
-------------------------------	-----------------

Električni spenjalnik PET 25 B1

● Uvod

Iskrene čestitke ob nakupu vaše nove naprave. Odločili ste se za zelo kakovosten izdelek. To navodilo za uporabo je sestavni del tega izdelka. Vsebuje pomembna navodila za varnost, uporabo in odstranitev. Preden začnete izdelek uporabljati, se seznanite z vsemi navodili za uporabo in varnostnimi napotki. Izdelek uporabljajte samo tako, kot je opisano, in samo za navedena področja uporabe. Če izdelek odstopite novemu lastniku, mu zraven izročite tudi vse dokumente.

● Namen uporabe

Električni spenjač je primeren za privatno uporabo za pripenjanje lepenke, izolacijskega materiala, usnja, blaga (iz tekstilnih oz. naravnih vlaken) in primerljivih materialov na trd ali mehek les, iverne plošče ali vezanemu lesu podoben material. Uporaba je dovoljena le v suhih prostorih. Kakršnakoli drugačna uporaba ali sprememba naprave ni v skladu z določili in predstavlja znatno nevarnost nesreč. Za škodo, nastalo pri nestrokovni uporabi, proizvajalec ne prevzame jamstva. Naprava ni namenjena za profesionalno uporabo.

● Opis delov

- 1 sprožilec
- 2 regulator udarne sile
- 3 stikalo za VKLOP / IZKLOP
- 4 drsnik magazina
- 5 magazin
- 6 prikaz nivoja polnjenja
- 7 čelna plošča

● Obseg dobave

1 električni spenjalnik PET 25 B1
300 sponka 25 mm
200 sponka 15 mm

300 žebelj 32 mm
200 žebelj 25 mm
1 šestrobi inbus ključ
1 navodilo za uporabo

● Tehnični podatki

Tip: PET 25 B1
Nazivna napetost: 230V~ 50Hz
Nazivni tok: 3,7A
Delovna faza: do 30 udarcev / min



Kratkotrajno obratovanje: največ 15 min.

Zaščitni razred: II /

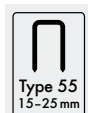

Širina sponk: 6 mm
Dolžina sponk: 15 - 25 mm

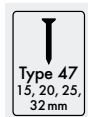

Dolžina žebeljev: 15, 20, 25, 32 mm

Podatki o hrupu in vibracijah:

Izmerjena vrednost za hrup določena v skladu z EN 60745. Raven hrupa električnega orodja po A-vrednotenju tipično znaša:

Nivo zvočnega tlaka: 87,4 dB(A)
Nivo hrupa: 98,4 dB(A)
Negotovost K: 3 dB

Uporaba zaščite sluha!

Skupne vrednosti nihanja določene v skladu z EN 60745:

emisijska vrednost nihanja $a_h = 3,417 \text{ m/s}^2$,
negotovost K = $1,5 \text{ m/s}^2$.

▲ OPOZORILO! Nivo nihanja, ki je naveden v teh navodilih, je bil merjen skladno z merilnim

postopkom, normiranim po standardu EN 60745 in se ga lahko uporablja za primerjavo naprav. Navedeno vrednost emisije nihanja lahko uporabite tudi za uvodno oceno izpostavitve.

Nivo nihanja se bo spreminjal skladno z uporabo električnega orodja in lahko v nekaterih primerih leži nad vrednostjo, navedeno v teh navodilih. Kadar se električno orodje redno uporablja na tak način, bi nihajno obremenitev lahko podcenili.

Opozorilo: Za natančno oceno nihajne obremenitve med določenim delovnim obdobjem je treba upoštevati tudi čase, v katerih je naprava izklopljena in sicer teče, vendar pa ni dejansko v uporabi. To lahko nihajno obremenitev preko celotnega časovnega obdobja občutno zmanjša.

● Splošna varnostna navodila za električno orodje



⚠ OPOZORILO! Preberite varnostna opozorila in navodila!

Neupoštevanje varnostnih opozoril in navodil lahko vodi do povzročitve električnega udara, požara in / ali hudih poškodb.

Vsa varnostna opozorila in navodila shranite za uporabo v prihodnje!

V varnostnih navodilih uporabljeni pojem »električno orodje« se nanaša na električno orodje na omrežni pogon (s kablom za priključitev na omrežje) in na električno orodje na akumulatorski pogon (brez kabla za priključitev na omrežje).

1. Varnost na delovnem mestu

- Delovno območje naj bo vedno čisto in dobro osvetljeno.** Nered in neosvetljena delovna področja so lahko vzrok za nezgode.
- Z orodjem ne delajte v okolici, kjer obstaja nevarnost eksplozije in v kateri se nahajajo vnetljive tekočine, plini ali prah.** Električna orodja proizvajajo iskrice, ki bi lahko povzročile vžig prahu ali pare.

- Poskrbite, da bodo otroci in druge osebe med uporabo električnega orodja dovolj oddaljene od mesta uporabe.** Če vaša pozornost ni v celoti usmerjena na delo, lahko izgubite nadzor nad orodjem.

2. Električna varnost

- Priključni vtič mora ustrezati električni vtičnici. Vtiča v nobenem primeru ne smete spreminjati. Skupaj z ozemljenimi stroji ne uporabljajte dodatnih nastavkov vtiča.** Originalen nespremenjen vtič in ustrezna vtičnica zmanjšata tveganje električnega udara.
- Preprečite telesni stik z ozemljenimi površinami, kot so cevi, grelci, štedilniki in hladilniki.** Obstaja povečano tveganje električnega udara, če je vaše telo ozemljeno.
- Preprečite stik orodja z vodo ali vlago.** Vdor vode v električno orodje poveča tveganje električnega udara.
- Kabla ne uporabljajte za nošenje orodja, za obešanje orodja ali za vlečenje vtiča iz vtičnice. Kabel zavarujte pred vročino, olji, ostrimi robovi ali gibljivim delom orodja.** Poškodovani ali zavozlani kabli povečajo tveganje električnega udara.
- Kadar z električnim orodjem delate na prostem, uporabljajte samo električne podaljške, ki so primerni in namenjeni uporabi na prostem.** Uporaba električnega podaljška, ki je izdelan za uporabo na prostem, zmanjša tveganje električnega udara.
- Če se uporabi električnega orodja v vlažnem okolju ne da izogniti, uporabljajte zaščitno stikalo za okvarni tok.** Uporaba zaščitnega stikala za okvarni tok zmanjša tveganje električnega udara.

3. Varnost oseb

- Ves čas bodite pozorni, pazite, kaj delate in pri delu z električnim orodjem ravnajte razumno. Orodja ne upo-**

rabljajte, če ste utrujeni ali če ste pod vplivom droge, alkohola ali zdravil.

Trenutek nepozornosti med uporabo orodja lahko povzroči resne poškodbe.

- b) **Vedno uporabljajte osebno zaščitno opremo in vedno zaščitna očala.** Uporaba osebne zaščitne opreme kot so maska za prah, delovni čevlji z zaščito proti drsenju, zaščitna čelada ali zaščita sluha, odvisno od načina uporabe električnega orodja, zmanjšuje tveganje nastanka poškodb.
- c) **Preprečite nenameren vklop naprave. Prepričajte se, ali je električno orodje izklopljeno, preden ga priključite na napajanje in / ali akumulator, ga dvignete ali nosite.** Če imate pri nošenju naprave prst na stikalu za VKLOP / IZKLOP ali je naprava vklopljena, to lahko vodi do povzročitve nesreč.
- d) **Pred vklopom orodja odstranite vsa orodja, ki jih potrebujete za nastavitve in vse vijalne ključe.** Orodje ali ključ v vrtečem se delu orodja bi lahko povzročil poškodbe.
- e) **Izogibajte se abnormalni telesni drži. Skrbite za varno stojišče in pazite na ravnotežje.** Na ta način lahko napravo, še posebno v nepričakovanih situacijah, bolje kontrolirate.
- f) **Oblečeni bodite v primerna oblačila. Ne nosite širokih oblačil ali nakita. Poskrbite, da v bližino vrtečih se delov stroja ne pridejo lasje, oblačila in rokavice.** Ohlapna oblačila, nakit ali dolgi lasje bi se lahko ujeli v premikajoče se dele.
- g) **Kadar je vgrajena oprema za odsesavanje ali prestrezanje prahu, se prepričajte, da je oprema priključena in pravilno uporabljena.** Uporaba opreme z manjša ožrožanje zaradi prahu.

4. Skrbno ravnanje in uporaba električnega orodja

- a) **Naprave ne preobremenjujte. Za vaše delo uporabljajte za to namenjeno električno orodje.** Z ustreznim električnim

orodjem boste v določenem območju zmogljivosti delali bolje in bolj varno.

- b) **Ne uporabljajte električnega orodja, čigar stikalo je defektno.** Električno orodje, ki se ne da več vklopiti ali izklopiti, je nevarno in ga je treba dati v popravilo.
- c) **Preden izvajate nastavitve na napravi, zamenjate dele opreme ali napravo daste iz rok, izvlecite električni vtič iz vtičnice in / ali odstranite akumulator.** Ti previdnosti ukrepi preprečujejo nenameren zagon električnega orodja.
- d) **Ne uporabljano električno orodje hranite zunaj dosega otrok. Osebam, ki z napravo niso seznanjene ali niso prebrale teh navodil, uporabe naprave ne dovolite.** Električno orodje je nevarno, če ga uporabljajo neizkušene osebe.
- e) **Napravo skrbno negujte. Kontrolirajte, če premikajoči se deli naprave brezhibno delujejo in se ne zatikajo, če so deli naprave odlomljeni ali poškodovani, ter da delovanje naprave ni ovirano. Poškodovane dele dajte pred ponovno uporabo naprave v popravilo.** Vzrok za mnoge nesreče je slabo vzdrževano električno orodje.
- f) **Poskrbite, da bodo rezalna orodja vedno ostra in čista.** Skrbno vzdrževana rezalna orodja z ostrimi rezili se ne zatikajo in so lažje vodljiva.
- g) **Električna orodja, dodatno opremo, nastavke itd. uporabljajte v skladu z navodili za uporabo in na način, ki je predpisan posebej za ta specialni tip stroja. Vedno upoštevajte delovne pogoje in vrsto dela, ki ga želite opraviti.** Uporaba električnih orodij v namene, ki se razlikujejo od namenov, ki jih je predvidel proizvajalec, lahko povzroči nastanek nevarnih situacij.

5. Servis

- a) **Vaše naprave dajte v popravilo servisni službi ali strokovnjaku za električne naprave, popravilo pa naj pote-**

ka samo z originalnimi nadomestnimi deli. Na ta način se zagotovi, da varnost naprave ostane ohranjena.

● Specifični varnostni napotki za spenjalnike

● Varnostni napotki za spenjalnike

- **Vedno izhajajte iz tega, da so v električni napravi sponke.** Lahkomiselno ravnanje s spenjalnikom lahko privede do nepričakovanega proženja sponk in Vas lahko poškoduje.
- **Z električno napravo ne ciljajte nase ali v druge osebe v bližini.** Nepričakovana sprožitve izstrelji sponko, kar lahko privede do nastanka nesreče.
- **Električnega orodja ne prožite, dokler ni pritisnjeno na obdelovanec.** Če električno orodje nima stika z obdelovancem, se sponka lahko odbije od mesta za pritrditev.
- **Električno orodje ločite od omrežja ali napolnitive baterije, če se je sponka zataknila.** Če je naprava priključena, jo lahko pomotoma med odstranjevanjem sponke, ki se je zataknila, sprožite.
- **Bodite previdni pri odstranjevanju sponke, ki se je zataknila.** Sistem je lahko napet in naprava sponko lahko močno izstrelji med poskusom odstranitve zataknjene sponke.
- **Tega spenjalnika ne uporabljajte za pritrditev električnih kablov.** Ni primeren za montažo električnih kablov saj jih lahko poškoduje in tako povzroči električni udar in nevarnost nastanka požara.

● Specifična varnostna navodila za električni spenjalnik

- **NEVARNOST POŠKODB!** Naprave nikoli ne usmerite proti sebi ali v druge ljudi ali živali. Pazite na to, da se na drugi strani obdelovanca ne nahajajo osebe ali živali.

- **ZAŠČITITE SI OČI!** Nosite zaščitna očala. To velja tudi za osebo, ki med obratovanjem pomaga pri podpiranju in držanju.
- Magazin polnite samo pri izklopljeni napravi! Stikalo za VKLOP / IZKLOP postavite v pozicijo »0« in električni vtič izvlecite iz vtičnice!
- Naprave na uporabljajte za pritrjevanje električnih vodnikov.
- Obdelovanec zavarujte. Z vpenjalno pripravo ali primežem pritrjeni obdelovanec je fiksiran bolj varno kot z vašo roko.
- Kabel vedno speljite od naprave nazaj.
- **NEVARNOST POŠKODB!** Napravo uporabljajte le z za to predvidenimi sponkami in žebliji. Pazite na to, da sponke ali žebliji ne gledajo ven iz obdelovanca ali da se ne zarijejo v obdelovanec.
- **Kratkotrajno obratovanje:** Po 15 minutnem nepretrganem obratovanju napravo pustite, da se ohladi.
- **NEVARNOST POŠKODB!** Prste in druge dele telesa držite stran od čelne plošče [7].
- Sponk ali žeblijev ne streljajte po zraku. Sponke ali žebliji, izstreljeni s kratke razdalje, lahko povzročijo hude poškodbe.
- Z napravo spenjajte izključno mehke materiale, kot so les in tkanine. V nasprotnem primeru se lahko naprava poškoduje.
- ⚠ **POZOR!** Napravo smete na omrežni tok priključiti le, kadar je izklopljena! Stikalo za VKLOP / IZKLOP [3] postavite v pozicijo »0«.
- ⚠ **OPOZORILO! NEVARNOST POŠKODB!** Napravo vklopite le neposredno pred začetkom dela. Kadar naprave ne uporabljate, jo izklopite, da preprečite nenamerno sproženje.

● Pred začetkom uporabe

● Polnjenje magazina

- Drsnik magazina [4] stisnite skupaj (glejte sl. A).
- Drsnik magazina [4] potegnite ven iz magazina [5] naprave (glejte sl. B).
- Magazin [5] napolnite s sponkami ali žebliji (glejte sl. C).

Opozorilo – polnjenje z žebliji: Za polnjenje z žebliji uporabljajte desni kanal, kot je razvidno

iz detajlne sl. C. Pazite na to, da se glava žeb-
lja vedno nahaja zgoraj.

OPOZORILO: Pri polnjenju upoštevajte ma-
ksimalno količino polnjenja, pribl. 85 sponk ali
pribl. 75 žeblicev.

- Po polnjenju drsnik magazina [4] do konca po-
tisnite v magazin [5], da se občutno in slišno
zaskoči.

OPOZORILO: S prikazom nivoja polnjenja [6]
lahko prepoznate, ali magazin še vsebuje sponke.

● Nastavitev moči zabijanja

OPOZORILO: Izberite najmanjšo moč udarca, ki
jo potrebujete za spenjanje.

Pri tem upoštevajte dolžino uporabljenih sponk ali
žeblicev ter trdnost obdelovanega materiala.

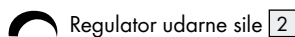

Zvečanje udarne sile:

- Regulator udarne sile [2] zavrtite v nasprotni
smeri urnega kazalca.

Zmanjšanje udarne sile:

- Regulator udarne sile [2] zavrtite v smeri urne-
ga kazalca.

● Začetek uporabe

● Vkllop in izkllop

- Stikalo za VKLOP / IZKLOP [3] postavite v
pozicijo »I«, da napravo vklopite.
- Stikalo za VKLOP / IZKLOP [3] postavite v
pozicijo »0«, da napravo izklopite.

● Spenjanje / zabijanje žeblicev

- Napravo vklopite, tako da stikalo za VKLOP /
IZKLOP [3] postavite v pozicijo »I«.
- Napravo pritisnite s čelno ploščo [7] na mesto
materiala, ki ga želite spenjati / v katerega želi-
te zabijati žeblice.

- Pritisnite sprožilac [1].

OPOZORILO: Vgrajeno sprožilno varovalo v
čelni plošči preprečuje nenamerno sproženje.

● Odpravljanje napak

Vzrok:

Sponka ali žebelj blokira napravo.

Rešitev:

- Odprite drsnik magazina [4]. S tem se predna-
penjanje sprosti. S šestrobim inbus ključem (sl. D)
odvijte čelno ploščo [7].
- Sponko ali žebelj odstranite.

● Vzdrževanje in čiščenje

⚠ OPOZORILO! NEVARNOST POŠKODB!

Pred vsemi čistilnimi in vzdrževalnimi deli električni
vtiči potegnite iz vtičnice.

Električni spenjač ne terja vzdrževanja.

- Naprava mora biti vedno čista, suha in očiščena
olj ali maziv.
- Napravo očistite direktno po končanem delu.
- Tekočine ne smejo prodreti v notranjost naprave.
- Za čiščenje ohišja uporabljajte krpo. Nikoli ne
uporabljajte bencina, topil ali čistilnih sredstev,
ki lahko poškodujejo plastiko.

● Servis

- ⚠ **OPOZORILO!** Vaše naprave dajte
v popravilo servisni službi ali strokovnjaku
za električne naprave, popravilo
pa naj poteka samo z originalnimi na-
domestnimi deli. Na ta način se zagotovi,
da varnost naprave ostane ohranjena.
- ⚠ **OPOZORILO!** Zamenjavo vtiča ali
priključne napeljave naj vedno opravi
izdelovalec naprave ali njegova služba
za pomoč strankam. Na ta način se zago-
tovi, da varnost naprave ostane ohranjena.

Napotek: Nadomestne dele, ki tukaj niso navedeni (npr. oglene krtačke, stikala) lahko naročite prek našega klicnega centra.

● Garancija

Ta naprava ima 3 leta garancije od datuma nakupa. Naprava je bila skrbno izdelana in pred dobavo natančno preverjena. Prosimo, da blagajniški račun shranite kot dokazilo o nakupu. V primeru uveljavljanja garancije se po telefonu obrnite na svojo servisno službo. Samo tako je zagotovljeno brezplačno pošiljanje vašega izdelka.

Garancija velja le za napake pri materialu ali izdelavi, ne pa tudi za poškodbe pri transportu, potrošne dele ali za poškodbe lomljivih delov, npr. stikal ali akumulatorjev. Izdelek je namenjen izključno za zasebno in ne za poslovno uporabo.

V primeru zlorabe ali nepravilnega ravnanja, pri uporabi sile ter pri posegih, ki jih ni izvedla naša pooblaščenca servisna poslovalnica, garancija preneha veljati. Vaših zakonskih pravic ta garancija ne omejuje.

Jamstvo ne podaljša garancijske dobe. To velja tudi za zamenjane in popravljene dele. Morebitne poškodbe in pomanjkljivosti, ki obstajajo že pri nakupu, je treba javiti takoj po razpakiranju, najpozneje pa dva dni po datumu nakupa. Popravila po preteku garancijske dobe je treba plačati.

SI
Servis Slovenija
Phone: 080080917
e-mail: kompernass@lidl.si

IAN 273474

● Odstranjevanje



Embalaža sestoji iz naravi prijaznih materialov, ki jih lahko odvržete v lokalne zbiralnike za recikliranje odpadkov.



Električnega orodja ne mečite med hišne odpadke!

V skladu z evropsko direktivo 2012/19/EU o starih električnih napravah in njenim izvajanjem v narodnem pravu je treba električno orodje zbirati ločeno in vrniti v naravi primerno ponovno predelavo.

Vse o možnostih za odstranjevanje odsluženih naprav boste izvedeli pri vaši občinski ali mestni upravi.

● **Prevod izvirne izjave o skladnosti ES / Proizvajalec** CE

Mi, podjetje KOMPERNASS HANDELS GMBH, za dokumente odgovorna oseba: gospod Semi Uguzlu, BURGSTRASSE 21, 44867 BOCHUM, GERMANY, izjavljamo, da je ta izdelek skladen z naslednjimi normativi, normativnimi dokumenti in direktivami ES:

Direktiva o strojih (2006 / 42 / EC)

Elektromagnetna kompatibilnost (2004 / 108 / EC)

RoHS Direktiva (2011 / 65 / EU)

Uporabljeni harmonizirani standardi

EN 60745-1/A11:2010

EN 60745-2-16:2010

EN 55014-1/A2:2011

EN 55014-2/A2:2008

EN 61000-3-2/A2:2009

EN 61000-3-3:2008

Oznaka tipa / Naprave:

Električni spenjalnik PET 25 B1

Date of manufacture (DOM): 12-2015

Serijska številka: IAN 273474

Bochum, 31.12.2015



Semi Uguzlu

- Vodja kakovosti -

Pridržujemo si pravico do tehničnih sprememb.



KOMPERNASS HANDELS GMBH
BURGSTRASSE 21
44867 BOCHUM
GERMANY

SI

☎ 080080917

Garancijski list

1. S tem garancijskim listom jamčimo Kompernaß Handels GmbH, da bo izdelek v garancijskem roku ob normalni in pravilni uporabi brezhibno deloval in se zavezujemo, da bomo ob izpolnjenih spodaj navedenih pogojih odpravili morebitne pomanjkljivosti in okvare zaradi napak v materialu ali izdelavi oz. po svoji presoji izdelek zamenjali ali vrnili kupnino.
2. Garancija je veljavna na ozemlju Republike Slovenije.
3. Garancijski rok za proizvod je 3 leta od dneva izročitve balga. Dan izročitve blaga je enak dnevom prodaje, ki je razviden iz računa.
4. Kupec je dolžan okvaro javiti pooblaščenemu servisu oz. se informirati o nadaljnjih postopkih na zgoraj navedeni telefonski številki. Svetujemo vam, da pred tem natančno preberete navodila o sestavi in uporabi izdelka.
5. Kupec je dolžan pooblaščenemu servisu predložiti garancijski list in račun, kot potrdilo in dokazilo o nakupu.
6. V primeru, da proizvod popravlja nepooblaščen servis ali oseba, kupec ne more uveljavljati zahtevkov iz te garancije.
7. Vzroki za okvaro oz. nedelovanje izdelka morajo biti lastnosti stvari same, in ne vzroki, ki so zunaj proizvajalčeve oz. prodajalčeve sfere. Kupec ne more uveljavljati zahtevkov iz te garancije, če se ni držal priloženih navodil za sestavo in uporabo izdelka ali, če je izdelek kakorkoli spremenjen ali nepravilno vzdrževan.
8. Jamčimo servisiranje in rezervne dele za minimalno dobo, ki je zahtevana s strani zakonodaje.
9. Obrabni deli oz. potrošni material so izvzeti iz garancije.
10. Vsi potrebni podatki za uveljavljanje garancije se nahajajo na dveh ločenih dokumentih (garancijski list, račun).
11. Ta garancija proizvajalca ne izključuje pravic potrošnika, ki izhajajo iz odgovornosti prodajalca za napake na blagu.

Prodajalec:

Lidl d.o.o.k.d., Pod lipami 1, SI-1218 Komenda



Úvod

Použití ke stanovenému účelu.....	Strana 32
Popis dílů	Strana 32
Rozsah dodávky	Strana 32
Technické údaje	Strana 32

Všeobecné bezpečnostní pokyny pro elektrické nástroje

1. Bezpečnost na pracovišti	Strana 33
2. Elektrická bezpečnost.....	Strana 33
3. Bezpečnost osob	Strana 33
4. Pečlivé zacházení s elektrickými nástroji a jejich použitím	Strana 34
5. Servis	Strana 34

Specifické bezpečnostní pokyny pro zarážecí přístroje

Bezpečnostní pokyny pro zarážecí přístroje.....	Strana 35
Bezpečnostní pokyny specifické pro elektrickou sešíváčku.....	Strana 35

Před uvedením do provozu

Osazení zásobníku	Strana 35
Nastavení síly úderu	Strana 36

Uvedení do provozu

Zapínání a vypínání.....	Strana 36
Sešívání / sbíjení hřebíky.....	Strana 36
Odstranění chyb	Strana 36

Údržba a čistění..... Strana 36

Servis..... Strana 36

Záruka..... Strana 37

Zlikvidování..... Strana 37

Překlad Originálu EG prohlášení o konformitě / Výrobce..... Strana 38

Elektrická sponkovačka PET 25 B1

1 klíč s vnitřním šestihranem

1 návod k obsluze

● Úvod

Blahopřejeme vám ke koupi nového výrobku. Rozhodli jste se pro kvalitní produkt. Návod k obsluze je součástí tohoto výrobku. Obsahuje důležité pokyny pro bezpečnost, použití a likvidaci. Před použitím výrobku se seznamte se všemi pokyny k obsluze a bezpečnostními pokyny. Používejte výrobek jen popsáním způsobem a na uvedených místech. Při předání výrobku třetí osobě předejte i všechny podklady.

● Použití ke stanovenému účelu

Elektrická sponkovačka se hodí k soukromému sešívání lepenky, izolačního materiálu, kůže, látek (textilní, popř. přírodní vlákna) a srovnatelných materiálů na tvrdém dřevě, měkkém dřevě, třískových deskách, třískovým deskám podobných materiálech. Použití je povoleno jen v suchých místnostech. Kterékoli jiné použití nebo změna na zařízení neplatí jako použití ke stanovenému účelu a skrývá značná nebezpečí úrazu. Za škody vzniklé z použití k nestanovenému účelu nepřevzeme výrobce ručení. Není určeno k průmyslovému použití.

● Popis dílů

- 1 Spoušť
- 2 Regulátor síly úderu
- 3 Spínač ZAP/VYP
- 4 Šoupátko zásobníku
- 5 Zásobník
- 6 Zobrazení stavu naplnění
- 7 Čelní deska

● Rozsah dodávky

- 1 elektrická sponkovačka PET 25 B1
- 300 spona 25 mm
- 200 spona 15 mm
- 300 hřebík 32 mm
- 200 hřebík 25 mm

● Technické údaje

Typ: PET 25 B1
 Jmenovité napětí: 230V~ 50Hz
 Jmenovitý proud: 3,7 A
 Pracovní postupy: až 30 úderů/min.



Krátkodobý provoz (KB): max. 15 min

Ochranná třída: II / □

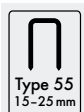

Šířka spon: 6 mm
 Délka spon: 15-25 mm

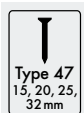

Délka hřebíků: 15, 20, 25, 32 mm

Informace o hluku a vibracích:

Naměřená hodnota pro hluk podle EN 60745.
 Úroveň hluku elektrického nástroje ohodnocená A činí podle typu:
 Hladina akustického tlaku: 87,4 dB(A)
 Hladina akustického výkonu: 98,4 dB(A)
 Nejistota K: 3 dB

Používejte ochranu sluchu!

Celkové hodnoty vibrací vyšetřené podle EN 60745:
 Hodnota emisí vibrací a_{hv} = 3,417 m/s²,
 Nejistota K = 1,5 m/s².

▲ VÝSTRAHA! Hladina vibrací uvedená v tomto návodu k obsluze byla měřena postupem v souladu se standardizovanou zkouškou popsanou v normě EN 60745 a může se použít pro srovnávání

přístrojů. Hodnotu emise vibrací je možné použít k počátečnímu posouzení jejich vyloučení. Hladina vibrací se mění podle použití elektrického nástroje a v některých případech může přesahovat hodnotu udanou v těchto návodech. Zátěž vibracemi by mohla být podceněna, používá-li se elektrický nástroj pravidelně tímto způsobem.

Upozornění: Pro přesný odhad zatížení vibracemi během určité pracovní časové oblasti by se měly zít na zřetel i doby, v nichž je zařízení vypnuto, nebo je-li zařízení v chodu, avšak není skutečně použito. Tím lze zatížení vibracemi přes celou pracovní časovou oblast zřetelně zredukovat.

● **Všeobecné bezpečnostní pokyny pro elektrické nástroje**



⚠ VÝSTRAHA! Přečtěte si všechny bezpečnostní pokyny a návody!

Zanedbání při dodržování bezpečnostních pokynů a návodů mohou způsobit úraz elektrickým proudem, požár a/ nebo těžká poranění.

Uchovejte všechny bezpečnostní pokyny a návody pro budoucnost!

Pojem „elektrický nástroj“ uvedený v bezpečnostních pokynech se vztahuje na elektrické nástroje napájené ze sítě (se sítovým kabelem) a na elektrické nástroje napájené akumulátorem (bez sítového kabelu).

1. Bezpečnost na pracovišti

- Svou pracovní oblast udržujte tak, aby byla čistá a dobře osvětlená.** Neoprádka a neosvětlené pracovní oblasti mohou vést k úrazům.
- Nepracujte se zařízením v okolí ohroženém výbuchem, v němž se nacházejí kapaliny, plyny nebo prachy.** Elektrické nástroje vyrábějí jiskry, které mohou zapálit prach nebo páry.
- Elektrické nástroje během používání chraňte před dětmi a jinými osobami.** Při rozptýlení byste mohli ztratit kontrolu nad zařízením.

2. Elektrická bezpečnost

- Sítová zástrčka zařízení se musí hodit do zásuvky. Zástrčka se nesmí žádným způsobem změnit. Nepoužívejte zástrčky s adaptérem společně a se zařízeními s ochranným uzemněním.**
Nezměněné zástrčky a líčující zásuvky snižují riziko úrazu elektrickým proudem.
- Vyhnete se tělesnému kontaktu s uzemněnými povrchy, jako jsou potrubí, topení, sporáky a chladničky.** Existuje zvýšené riziko úrazu elektrickým proudem, je-li vaše tělo uzemněno.
- Zařízení chraňte před deštěm nebo vlhkem.** Vniknutí vody do elektrického zařízení zvyšuje riziko úrazu elektrickým proudem.
- Kabel nepoužívejte k nestanovenému účelu jako je nošení zařízení, pověšení nebo vytáhnutí zástrčky ze zásuvky. Chraňte kabel před horkem, olejem, ostrými hranami nebo se pohybujícími díly zařízení.** Poškozené nebo zapletené kabely zvyšují riziko úrazu elektrickým proudem.
- Při práci s elektrickým nástrojem venku použijte jen prodlužovací kabely, které jsou povoleny pro vnější oblast.**
Použití prodlužovacího kabelu povoleného pro vnější oblast snižuje riziko úrazu elektrickým proudem.
- Nelze-li se vyhnout provozu elektrického nástroje ve vlhkém okolí, použijte ochranný spínač proti chybnému proudu.**
Použití ochranného spínače proti chybnému proudu snižuje riziko úrazu elektrickým proudem.

3. Bezpečnost osob

- Buďte neustále pozorní, dbejte na to, co činíte a dejte se s rozumem do práce s elektrickým nástrojem. Nikdy nepoužívejte zařízení, jste-li unaveni nebo pod vlivem drog, alkoholu a léků.** Už okamžik nepozornosti při použití zařízení může vést k závažným poraněním.
- Noste osobní ochranné vybavení a vždy ochranné brýle.** Nošení osobního ochran-

ného vybavení, jako je maska proti prachu, protisklzná bezpečnostní obuv, ochranná přilba nebo ochrana proti sluchu, v závislosti na druhu a použití elektrického nástroje, zmenšuje riziko poranění.

- c) **Zabraňte nechtěnému uvedení do provozu. Přesvědčte se, před připojením elektrického přístroje na přívod elektrického proudu a / nebo akumulátor, zvednutím nebo nošením, že je vypnutý.** Máte-li při nošení zařízení prst na spínači ZAP / VYP nebo je zařízení zapnuto, může dojít k úrazům.
- d) **Před zapnutím zařízení odstraňte nastavovací nářadí nebo šroubováky.** Nástroj nebo šroubovák, který se nachází v rotujícím dílu zařízení může způsobit poranění.
- e) **Vyhnete se neobvyklému držení hlavy. Pečujte vždy o bezpečnou stabilní polohu a udržujte neustále rovnováhu.** Tím můžete zařízení zejména v neočekávaných situacích lépe kontrolovat.
- f) **Noste vhodný oděv. Nenoste volný oděv nebo šperky. Chraňte vlasy, oděv a rukavice před pohyblivými díly.** Volný oděv, šperk nebo vlasy mohou být zachyceny samopohyblivými díly.
- g) **Jsou-li namontována zařízení k vysávání a zachycování prachu, ujistěte se, že jsou tato připojena a správně použita.** Správné použití těchto zařízení snižuje ohrožení prachem.

4. Pečlivé zacházení s elektrickými nástroji a jejich použití

- a) **Zařízení nepřetěžujte. Pro práci použijte k tomu určených elektrických nástrojů.** S vhodným elektrickým nástrojem pracujete lépe a bezpečněji v udaném výkonostním rozsahu.
- b) **Nepoužívejte elektrický nástroj, jehož vypínač je defektní.** Elektrický nástroj, který nelze zapínat a vypínat, je nebezpečný a musí se opravit.

- c) **Vytáhněte zástrčku ze zásuvky a / nebo odstraňte akumulátor, předtím než provedete nastavení zařízení, vyměníte díly příslušenství nebo zařízení odložíte.** To opatření zabrání neuvědomělému spuštění elektrospotřebiče.
- d) **Nepoužité elektrické nástroje skladujte tak, aby byly z dosahu dětí. Zařízení nenechte používat osobami, které s ním nejsou seznámeny nebo které si nepřčetly tyto návody.** Elektrické nástroje jsou nebezpečné, používají-li je nezkušené osoby.
- e) **Ošetřujte zařízení s pečlivostí. Zkontrolujte, fungují-li pohyblivé díly zařízení a neuvázly-li, jsou-li díly zlomené nebo poškozené, takže je funkce zařízení ohrožena. Před použitím zařízení nechejte poškozené díly opravit.** Příčina mnohých úrazů tkví ve špatně udržovaných elektrických nástrojích.
- f) **Udržujte řezací nástroje ostré a čisté.** Pečlivě ošetřované řezací nástroje s ostrými řeznými hranami neuvíznou tak často a lze je snadněji vést.
- g) **Použijte elektrické nástroje, příslušenství, náhradní nástroje atd. podle těchto návodů a tak, jak je pro tento speciální typ nástroje předepsáno. Přitom přihlídněte k pracovním podmínkám a prováděné činnosti.** Použití elektrických nástrojů pro jiná než určená použití může vést k nebezpečným situacím.

5. Servis

- a) **Zařízení nechejte opravit jen místem servisu nebo odbornou elektrickou dílnou a jen s originálními náhradními díly.** Tím se zajistí, že bezpečnost zařízení zůstane zachována.

● **Specifické bezpečnostní pokyny pro zarážecí přístroje**

● **Bezpečnostní pokyny pro zarážecí přístroje**

■ **Vycházejte stále z toho, že elektrický přístroj obsahuje spony.** Bezstarostná manipulace se zarážecím přístrojem může vést k nečekanému vystřelení spony a způsobit Vám zranění.

■ **Neměřte elektrickým náradím na sebe ani na ostatní osoby.** Nečekaným spuštěním dojde k vystřelení spony, která může způsobit zranění.

■ **Nespouštějte elektrické nářadí před přiložením na materiál.** Bez kontaktu elektrického nářadí s podkladem může dojít k odražení spony.

■ **Jestliže se zasekla spona v elektrickém nářadí, odpojte ho od přívodu elektrického proudu nebo odstraňte akumulátor.** U zarážecího přístroje, připojeného na přívod elektrického proudu, může dojít při odstraňování zaseklé spony k jeho nechtěnému spuštění.

■ **Buďte opatrní při odstraňování zaseklé spony.** Při uvolňování zaseknutého přístroje může být systém napnutý a vymrštit sponu.

■ **Nepoužívejte zarážecí přístroj na připevňování elektrických kabelů.** Přístroj není vhodný na instalaci elektrických vedení, může poškodit izolaci kabelů, zapříčinit tím zásah elektrickým proudem a nebezpečí požáru.

● **Bezpečnostní pokyny specifické pro elektrickou sešivačku**

■ **NEBEZPEČÍ PORANĚNÍ!** Nikde nenasměrujte zařízení na sebe nebo na jiné osoby či zvířata. Dbejte na to, aby se žádné osoby či zvířata nenacházely na druhé straně obrobku.

■ **CHRAŇTE SVÉ OČI!** Noste ochranné brýle. To platí i pro osoby, které při provozu vykonávají opěrné a přidržovací práce.

- Osadte zásobník jen při vypnutém zařízení! Nastavte spínač ZAP/VYP do polohy „0“ a vytáhněte síťovou zástrčku!
- Výrobek nepoužívejte k upevnění elektrických vodičů.
- Zajistěte obrobek. Obrobek pevně držený upínacím zařízením nebo stolařskou svorkou je bezpečněji držen než ve vaší ruce.
- Síťový kabel ved'te vždy dozadu ze zařízení ven.
- **NEBEZPEČÍ PORANĚNÍ!** Zařízení používejte jen s k tomu plánovanými sponami a hřebíky. Dbejte na to, aby spony nebo hřebíky nevyčnívaly z obrobku nebo do obrobku nepronikaly.
- Krátkodobý provoz: Nechejte zařízení po době 15 minut trvalého provozu ochladit.
- **NEBEZPEČÍ PORANĚNÍ!** Chraňte prsty nebo jiné části těla před čelní deskou [7].
- Nikdy nestřílejte spony nebo hřebíky vzduchem. Z krátké vzdálenosti střílené spony nebo hřebíky mohou vést k těžkým poraněním.
- Zařízením spojte výhradně materiály, jako je dřevo nebo tkanivo. Jinak se může zařízení poškodit.

⚠ POZOR! Připojte jen vypnuté zařízení k proudové síti! Nastavte spínač ZAP/VYP [3] do polohy „0“.

⚠ VÝSTRAHA! NEBEZPEČÍ PORANĚNÍ!

Zařízení zapněte bezprostředně před zahájením práce. Nepoužívejte-li zařízení, vypněte jej, abyste zabránili neuvědomělému spuštění.

● **Před uvedením do provozu**

● **Osazení zásobníku**

- Stlačte šoupátko zásobníku [4] (viz obr. A).
- Vytáhněte šoupátko zásobníku [4] ze zásobníku [5] zařízení (viz obr. B).
- Naplňte zásobník [5] sponami nebo hřebíky (viz obr. C).

Upozornění k naplnění hřebíky: Použijte k naplnění hřebíky pravou šachtu tak, jak je zřejmé z podrobného obrázku na obr. C. Dbejte na to, aby se hlavička hřebíku vždy nacházela nahoře.

UPOZORNĚNÍ: Při naplnění mějte na paměti maximální plnicí množství cca. 85 spon nebo cca. 75 hřebíků.

- Po naplnění zasuňte šoupátko zásobníku [4] až na doraz do zásobníku [5], až tento zřetelně a slyšitelně zapadne.
UPOZORNĚNÍ: Pomocí zobrazení stavu naplnění [6] můžete rozpoznat, obsahuje-li zásobník ještě spony.

● Nastavení síly úderu

UPOZORNĚNÍ: Zvolte nejmenší sílu, kterou potřebujete k sešívání.

Dbejte přitom na délku použitých spon nebo hřebíků, jakož i na pevnost zpracovávaného materiálu.

 Regulátor nárazové síly [2]

Zvýšení nárazové síly:

- Otočte regulátorem nárazové síly [2] proti směru pohybu hodinových ručiček.

Snížení nárazové síly:

- Otočte regulátorem nárazové síly [2] ve směru pohybu hodinových ručiček.

● Uvedení do provozu

● Zapínání a vypínání

- Stiskněte spínač ZAP/VYP [3] do polohy „I“, abyste zařízení zapnuli.
- Nastavte spínač ZAP/VYP [3] do polohy „O“, abyste zařízení vypnuli.

● Sešívání / sbijení hřebíky

- Zařízení zapnete tím, že nastavíte přepínač ZAP/VYP [3] do polohy „I“.
- Přitlačte zařízení s čelní deskou [7] k místu materiálu, které chcete sešít / sbíjet hřebíky.
- Stiskněte spoušť [1].
UPOZORNĚNÍ: V čelní desce vestavěné zajištění výstřelu zabraňuje neuvědomělému spuštění.

● Odstranění chyb

Příčina:

Spona nebo hřebík blokuje zařízení.

Řešení:

- Otevřete šoupátko zásobníku [4]. Tím uvolníte předpětí. Uvolněte klíčem s vnitřním šestihranem (obr. D) šrouby na čelní desce [7].
- Odstraňte sponu nebo hřebík.

● Údržba a čištění

▲ VÝSTRAHA! NEBEZPEČÍ PORANĚNÍ!

Před všemi čistícími a údržbářskými pracemi vytáhněte síťovou zástrčku ze zásuvky.

Elektrická sponkovačka nevyžaduje údržbu.

- Zařízení musí být neustále čisté, suché a nesmí obsahovat olej nebo maziva.
- Zařízení přímo po ukončení práce vyčistěte.
- Do vnitřku zařízení se nesmí dostat kapaliny.
- K čištění pouzdra používejte tkaniny. Nepoužívejte benzín, rozpouštědel nebo čističů, které působí agresivně na umělou hmotu.

● Servis

- **▲ VÝSTRAHA! Zařízení nechejte opravit jen místem servisu nebo odbornou elektrickou dílnou a jen s originálními náhradními díly.** Tím se zajistí, že bezpečnost zařízení zůstane zachována.
- **▲ VÝSTRAHA! Výměnu zástrčky nebo síťového kabelu nechejte vždy provést výrobcem zařízení nebo jeho servisem.** Tím se zajistí, že bezpečnost zařízení zůstane zachována.

Upozornění: Neuvedené náhradní díly (jako např. uhlíkové kartáčky, vypínač) můžete objednat přes naše Call centrum.

● Záruka

Na tento přístroj platí tříletá záruka od data zakoupení. Přístroj byl vyroben s nejvyšší pečlivostí a před odesláním prošel výstupní kontrolou. Uchovejte si, prosím, pokladní lístek jako doklad o nákupu. V případě uplatňování záruky kontaktujte telefonicky Vaši servisní službu. Pouze tak může být zajištěno bezplatné zaslání Vašeho zboží.

Záruka se vztahuje pouze na chyby materiálu nebo výrobní závady, ale ne na škody, vzniklé při přepravě, ne na součásti, podléhající rychlému opotřebenění nebo na poškození křehkých dílů, jako jsou např. spínače nebo akumulátory. Výrobek je určen pouze pro privátní použití, ne průmyslové.

Při nesprávném a neodborném využívání, při použití násilí a při zásazích, které nebyly provedeny našimi autorizovanými servisními provozovny, záruční nároky zanikají. Vaše práva vyplývající ze zákona touto zárukou nejsou omezena.

Záruční doba se zárukou neprodlouží. Toto platí také pro náhradní díly a opravené součásti. Případné škody a vady, existující už při koupi, se musí hlásit ihned po vybalení, nejpozději však do dvou dnů od data nákupu. Po uplynutí záruční doby se provedené opravy musí zaplatit.

CZ

Servis Česko

Hotline: 800 143873

e-mail: kompernass@lidl.cz

IAN 273474

● Zlikvidování



Obal se skládá z ekologicky vhodných materiálů, které můžete zlikvidovat v místních recyklačních střediscích.



Elektrické nástroje neodhazujte do domácího smetí!

Podle Evropské směrnice 2012/19/EU o elektrických a elektronických vysloužilých přístrojích a realizace národního práva se musí opotřebované elektrické přístroje odděleně sebrat a odevzdat k ekologicky vhodnému opětovnému využití.

O možnostech ke zlikvidování vysloužilých přístrojů se dozvíte ve správě Vaší obce či města.

● **Překlad Originálu EG prohlášení
o konformitě / Výrobce CE**

My, KOMPERNASS HANDELS GMBH, pracovník
zodpovědný za dokumentaci: pan Semi Uguzlu,
BURGSTRASSE 21, 44867 BOCHUM, GERMANY,
tímto prohlašujeme pro tento výrobek shodu s ná-
sledujícími normami, normativními dokumenty a
směrnicemi ES:

**Směrnice o strojích
(2006 / 42 / EC)**

**Elektromagnetická kompatibilita
(2004 / 108 / EC)**

**RoHS Směrnice
(2011 / 65 / EU)**

Použité sladěné normy

EN 60745-1/A11:2010
EN 60745-2-16:2010
EN 55014-1/A2:2011
EN 55014-2/A2:2008
EN 61000-3-2/A2:2009
EN 61000-3-3:2008

Typ / Označení přístroje:

Elektrická sponkovačka PET 25 B1

**Date of manufacture (DOM): 12-2015
Sériové číslo: IAN 273474**

Bochum, 31.12.2015



Semi Uguzlu
- Manager jakosti -

Technické změny ve smyslu dalšího vývoje
jsou vyhrazeny.

Úvod

Používanie podľa určenia	Strana 40
Opis dielov	Strana 40
Obsah dodávky	Strana 40
Technické údaje	Strana 40

Všeobecné bezpečnostné pokyny pre elektrické nástroje

1. Bezpečnosť pracovného miesta	Strana 41
2. Elektrická bezpečnosť	Strana 41
3. Bezpečnosť osôb	Strana 42
4. Bezpečná manipulácia a používanie elektrických nástrojov	Strana 42
5. Servis	Strana 43

Špecifické bezpečnostné pokyny pre záražacie prístroje

Bezpečnostné pokyny pre záražacie prístroje	Strana 43
Špecifické bezpečnostné upozornenia pre elektrickú sponkovačku	Strana 43

Pred uvedením do prevádzky

Doplňanie zásobníka	Strana 44
Nastavenie sily úderu	Strana 44

Uvedenie do prevádzky

Zapnutie a vypnutie	Strana 44
Spínanie / pribíjanie	Strana 44
Odstraňovanie porúch	Strana 44

Údržba a čistenie	Strana 44
--------------------------------	-----------

Servis	Strana 45
---------------------	-----------

Záručná lehota	Strana 45
-----------------------------	-----------

Likvidácia	Strana 45
-------------------------	-----------

Preklad originálneho ES konformitného vyhlásenia / Výrobca	Strana 46
-------------------------------------------------------------------------	-----------

Elektrická sponkovačka PET 25 B1

● Úvod

Blahoželáme vám ku kúpe nového výrobku. Rozhodli ste sa pre veľmi kvalitný výrobok. Návod na obsluhu je súčasťou tohto výrobku. Obsahuje dôležité upozornenia týkajúce sa bezpečnosti, používania a likvidácie. Skôr ako začnete výrobok používať, oboznámte sa so všetkými pokynmi k obsluhu a bezpečnosti. Výrobok používajte iba v súlade s popisom a v uvedených oblastiach používania. V prípade postúpenia výrobku ďalším osobám odovzdajte aj všetky dokumenty patriace k výrobku.

● Používanie podľa určenia

Elektrický sponkovač je vhodná pre súkromné použitie na zopnutie lepenky, izolačného materiálu, kože, látky (textilných, resp. prírodných vlákien) a porovnatelných materiálov z tvrdého dreva, mäkkého dreva, drevotriekových dosiek alebo materiálu podobného preglejke. Používanie je povolené len v suchých priestoroch. Akékoľvek iné použitie alebo úprava náradia je v rozpore s určením a predstavuje značné nebezpečenstvo úrazu. Výrobca nepreberá ručenie za škody vzniknuté v dôsledku používania v rozpore s určením. Nie je určené na komerčné použitie.

● Opis dielov

- 1 spúšť
- 2 regulátor sily úderu
- 3 spínač ZAP/VYP
- 4 posúvač zásobníka
- 5 zásobník
- 6 indikátor stavu naplnenia
- 7 čelná platnička

● Obsah dodávky

1 elektrická sponkovačka PET 25 B1
300 sponky 25 mm

200 sponky 15 mm
300 klince 32 mm
200 klince 25 mm
1 imbusový kľúč
1 návod na obsluhu

● Technické údaje

Typ: PET 25 B1
Menovité napätie: 230 V~ 50 Hz
Menovitý prúd: 3,7 A
Pracovné pohyby: až do 30 úderov / min



Krátkodobá prevádzka (KP): max. 15 min.



Trieda ochrany: II / □

Šírka sponiek: 6 mm
Dĺžka sponiek: 15–25 mm

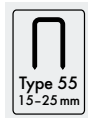

Dĺžka klincov: 15, 20, 25, 32 mm

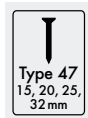

Informácie o hluku a vibráciách:

Nameraná hodnota pre hluk bola zistená podľa EN 60745. Hladina hluku elektrického prístroja ohodnotená ako A predstavuje štandardne:
Hladina akustického tlaku: 87,4 dB(A)
Hladina akustického výkonu: 98,4 dB(A)
Odchýlka K: 3 dB

Noste ochranu sluchu!

Celkové hodnoty kmitania zistené podľa EN 60745:
emisná hodnota kmitania $a_h = 3,417 \text{ m/s}^2$,
neistota K = 1,5 m/s^2 .

VAROVANIE! Hladina oscilácií uvedená v tomto návode bola stanovená podľa normalizovaného

postupu EN 60745 a môže sa použiť na porovnávanie prístrojov. Zadaná emisná hodnota oscilácií môže byť použitá i pre úvodné vyhodnotenie prerušenia. Hladina oscilácií sa mení závisle od použitého elektrického prístroja a v niektorých prípadoch môže byť vyššia ako hodnota stanovená v týchto pokynoch. Môže dôjsť k podceneniu vibračnej záťaže, ak sa elektrické náradie bežne používa týmto spôsobom.

Upozornenie: Pre presný odhad kmitavého namáhania počas doby určitej pracovnej činnosti by sa mali zohľadniť aj časy, keď je prístroj vypnutý resp. je síce zapnutý, ale sa s ním v skutočnosti nepracuje. Toto môže výrazne zredukovať kmitavé namáhanie počas celej doby pracovnej činnosti.

● Všeobecné bezpečnostné pokyny pre elektrické nástroje



VAROVANIE! Prečítajte si všetky bezpečnostné pokyny a predpisy! Nedbanlivosť pri dodržiavaní bezpečnostných pokynov a predpisov môže zapríčiniť zásah elektrickým prúdom, požiar a / alebo ťažké úrazy.

vaní bezpečnostných pokynov a predpisov môže zapríčiniť zásah elektrickým prúdom, požiar a / alebo ťažké úrazy.

Uchovajte všetky bezpečnostné pokyny a predpisy pre prípad použitia v budúcnosti!

Pojem „elektrické náradie“ používaný v bezpečnostných pokynoch sa vzťahuje na elektrické náradie napájané zo siete (so sieťovým káblom) a na elektrické náradie napájané z akumulátorov (bez sieťového kábla).

1. Bezpečnosť pracovného miesta

- Svoje pracovné miesto udržiavajte čisté a zabezpečte dobré osvetlenie.**
Neporiadok a neosvetlené pracovné oblasti môžu viesť k úrazom.
- S prístrojom nepracujte v prostredí ohrozenom výbuchom, v ktorom sa nachádzajú horľavé kvapaliny, plyny**

alebo prach. Elektrické náradie vytvára iskry, ktoré môžu zapáliť prach alebo výpary.

- Počas používania elektrického náradia zamedzte prístup deťom a iným osobám.** Odvrátenie pozornosti môže znamenať stratu kontroly nad zariadením.

2. Elektrická bezpečnosť

- Sieťová zástrčka prístroja musí byť zladená so zásuvkou. Sieťová zástrčka sa nesmie nijako upravovať. Nepoužívajte adaptéry spolu s prístrojmi vybavenými ochranným uzemnením.**
Neupravované sieťové zástrčky a vhodné zásuvky znižujú riziko zásahu elektrickým prúdom.
- Zabráňte telesnému kontaktu s uzemnenými povrchmi, napr. u rúr, vykurovacích zariadení, sporákov a chladničiek.**
Ak je vaše telo uzemnené, existuje zvýšené riziko zásahu elektrickým prúdom.
- Prístroj chráňte pred dažďom alebo vlhkosťou.** Vniknutie vody do elektrického prístroja zvyšuje riziko zásahu elektrickým prúdom.
- Kábel nepoužívajte na nosenie a veškanie prístroja, alebo na vyťahovanie sieťovej zástrčky zo zásuvky. Kábel chráňte pred vysokými teplotami, olejom, ostrými hranami alebo pohybujúcimi sa časťami prístroja.** Poškodené alebo zamotané káble zvyšujú riziko zásahu elektrickým prúdom.
- Ak pracujete s elektrickým náradím vonku, používajte iba také predĺžovacie káble, ktoré sú schválené aj pre exteriéry.** Používanie predĺžovacieho kábla vhodného pre exteriéry znižuje riziko zásahu elektrickým prúdom.
- Ak sa nedá zabrániť prevádzke elektrického prístroja vo vlhkom prostredí, použite ochranný vypínač proti chybnému prúdu.** Použitie tohto vypínača znižuje riziko zásahu elektrickým prúdom.

3. Bezpečnosť osôb

- a) **Buďte vždy opatrní, dávajte pozor na to, čo robíte a k práci s elektrickým náradím pristupujte s rozvahou. Prístroj nepoužívajte vtedy, ak ste unavení, alebo ak ste pod vplyvom drog, alkoholu či medikamentov. Jediný moment nepozornosti pri používaní prístroja môže viesť k závažným poraneniam.**
- b) **Noste osobný ochranný výstroj a vždy používajte ochranné okuliare.** Nosenie osobného ochranného výstroja, ako je respirátor, protišmyková bezpečnostná obuv, ochranná prilba alebo ochrana sluchu, v závislosti od druhu a použitia elektrického náradia, znižuje riziko poranení.
- c) **Zabráňte neúmyselnému uvedeniu do prevádzky. Uistite sa, že je elektrický prístroj vypnutý, skôr ako ho budete zapájať do zdroja prúdu a / alebo na akumulátorovú batériu, chytať alebo prenášať. Ak máte pri prenose prístroja prst na spínači ZAP/VYP alebo je prístroj zapnutý, môže to viesť k nehodám.**
- d) **Skôr než prístroj zapnete, odstráňte nastavovacie náradie alebo skrutkový kľúč.** Náradie alebo kľúč, ktorý sa nachádza v otáčajúcej sa časti prístroja, môže viesť k poraneniam.
- e) **Zabráňte neprirodzenému držaniu tela. Zabezpečte si stabilný postoj a vždy udržiavajte rovnováhu.** Takto môžete mať prístroj najmä v nečakaných situáciách lepšie pod kontrolou.
- f) **Noste vhodný odev. Nenoste široké oblečenie alebo ozdoby. Vlasy, oblečenie a rukavice držte čím ďalej od pohybujúcich sa častí.** Voľné oblečenie, ozdoby alebo dlhé vlasy sa môžu zachytiť do pohybujúcich sa častí.
- g) **Keď montujete zariadenia na odsávanie a zachytávanie prachu, uistite sa, či sú napojené a správne používané.** Použitie týchto zariadení znižuje ohrozenia prachom.

4. Bezpečná manipulácia a používanie elektrických nástrojov

- a) **Prístroj nepreťažujte. Pre svoju prácu používajte len vhodné elektrické nástroje.** Pomocou vhodného elektrického nástroja pracujete lepšie a bezpečnejšie v uvedenej pracovnej oblasti.
- b) **Nepoužívajte žiadny elektrický nástroj, ktorého prepínač je poškodený. Elektrický nástroj, ktorý nie je možné zapnúť alebo vypnúť, je nebezpečný a musí byť opravený.**
- c) **Vytiahnite zástrčku zo zásuvky a / alebo vyberte akumulátor pred vykonaním nastavení na náradí, výmenou príslušenstva alebo odložením náradia.** Toto bezpečnostné opatrenie zabraňuje neúmyselnému spusteniu elektrického náradia.
- d) **Nepoužívané elektrické nástroje uschovajte mimo dosahu detí. Prístroj nesmú používať osoby, ktoré nie sú s nimi oboznámené alebo ktoré nečítali tieto pokyny.** Elektrické nástroje sú nebezpečné, ak ich používajú neskúsené osoby.
- e) **O prístroj sa dôkladne starajte. Kontrolujte, či bezchybne fungujú pohyblivé časti prístroja a či nie sú zaseknuté, či nie sú zlomené niektoré časti alebo poškodené tak, že negatívne ovplyvňujú funkčnosť prístroja. Pred používaním prístroja musia byť poškodené časti opravené.** Príčinou mnohých úrazov je práve zlá údržba elektrických nástrojov.
- f) **Rezné nástroje udržiavajte ostré a čisté.** Starostlivo ošetrované rezné nástroje s ostrými reznými hranami sa menej zasekávajú a dajú sa ľahšie viesť.
- g) **Elektrické náradie, príslušenstvo, vkladané nástroje, atď. používajte v súlade s týmito pokynmi a tak, ako je to predpísané pre tento špeciálny typ prístroja. Pritom zohľadnite pracovné podmienky a vykonávanú činnosť.** Používanie elektrického náradia na iné než vyhradené účely môže viesť k nebezpečným situáciám.

5. Servis

- a) **Prístroje nechajte opraviť v servisnom stredisku alebo odborníkom z oblasti elektrotechniky, ktorí používajú na opravy len originálne náhradné diely.** Tým zabezpečíte, že zostane zachovaná bezpečnosť prístroja.

● **Špecifické bezpečnostné pokyny pre zarážacie prístroje**

● **Bezpečnostné pokyny pre zarážacie prístroje**

- **Vždy počítajte s tým, že elektroprístroj obsahuje sponky.** *Lahkomyselná manipulácia so zarážacím prístrojom môže viesť k nečakanému vystreleniu sponiek a poraníť Vás.*
- **Nemierite elektroprístrojom na seba alebo na iné osoby v blízkosti.** *Neočakávaným aktivovaním je vystrelená sponka, čo môže viesť k poraneniam.*
- **Neaktivujte elektroprístroj skôr, ako je pevne priložený na obrábanom predmete.** *Keď elektroprístroj nemá kontakt s obrábaným predmetom, môže sponka odskočiť z miesta upevnenia.*
- **Ak je sponka zaseknutá v elektroprístroji, vypnite elektroprístroj zo siete alebo z akumulátorovej batérie.** *Keď je zarážací prístroj zapojený, môže byť pri odstraňovaní pevne priliehajúcej sponky omylom aktivovaný.*
- **Buďte opatrný pri odstraňovaní pevne priliehajúcej sponky.** *Systém by mohol byť napnutý a sponka prudko vystrelená, zatiaľčo sa pokúšate odstrániť zaseknutie.*
- **Nepoužívajte zarážací prístroj na upevnenie elektrických vedení.** *Nie je vhodný pre inštaláciu elektrovedení, mohol by poškodiť izoláciu elektrokáblou a tak spôsobiť zásah elektrickým prúdom a požiar.*

● **Špecifické bezpečnostné upozornenia pre elektrickú sponkovačku**

- **NEBEZPEČENSTVO PORANENIA!** *Náradie nikdy nesmerujte sami na seba alebo na iných ľudí, prípadne na zvieratá. Dbajte na to, aby sa na druhej strane obrábaného predmetu nenachádzali osoby alebo zvieratá.*
- **CHRÁŇTE SI OČI!** *Noste ochranné okuliare. Týka sa to aj osoby, ktorá počas prevádzky pomáha pri podopieraní a držaní.*
- *Zásobník dopĺňajte len vtedy, keď je náradie vypnuté! Spínač ZAP/VYP prepnite do polohy „0“ a vytiahnite sieťovú zástrčku!*
- *Náradie nepoužívajte na pripevňovanie elektrických vedení.*
- *Zaistite obrábaný predmet. Obrábaný predmet, ktorý je zachytený upínacími zariadeniami alebo zverákom, drží istejšie ako prichytený rukou.*
- *Kábel ved'te vždy dozadu smerom od náradia.*
- **NEBEZPEČENSTVO PORANENIA!** *Náradie používajte len s určenými sponkami a klineciami. Dbajte na to, aby sponky alebo kince nevychýli z obrábaného predmetu, alebo aby neprenikli cez obrábaný predmet.*
- *Krátkodobá prevádzka: Náradie nechajte po 15 minútach nepretržite prevádzky ochladíť.*
- **NEBEZPEČENSTVO PORANENIA!** *Prsty alebo iné časti tela sa nesmú dostať do blízkosti čelnej platničky [7].*
- *Sponky alebo kince nikdy nevystreľujte do vzduchu. Sponky alebo kince vystrelené zblízka môžu viesť k ťažkým poraneniam.*
- *Pomocou náradia spájajte výlučne mäkké materiály, napr. drevo alebo tkaninu. Inak sa náradie môže poškodiť.*
- ⚠ **POZOR!** *Náradie zapájajte do elektrického prúdu len vtedy, keď je vypnuté! Spínač ZAP/VYP [3] prepnite do polohy „0“.*
- ⚠ **VAROVANIE! NEBEZPEČENSTVO PORANENIA!** *Náradie zapínajte až tesne pred začiatkom práce. Ak náradie nepoužívate, vypnite ho, aby sa zabránilo jeho neúmyselnému spusteniu.*

● Pred uvedením do prevádzky

● Dopĺňanie zásobníka

- Stlačte posúvač zásobníka [4] (pozri obr. A).
- Posúvač zásobníka [4] vytiahnite zo zásobníka [5] náradia (pozri obr. B).
- Do zásobníka [5] doplňte sponky alebo klinec (pozri obr. C).

Upozornenie k dopĺňaniu klinec: Na doplnenie klinec použite pravý otvor, tak ako je to znázornené na detaile obr. C. Dbajte na to, aby sa hlava klinca vždy nachádzala hore.

UPOZORNENIE: Pri dopĺňaní dodržte maximálne množstvo náplne cca 85 sponiek alebo cca 75 klinec.

- Po doplnení zasuňte posúvač zásobníka [4] až na doraz do zásobníka [5], kým citeľne a počuteľne nezapadne.

UPOZORNENIE: Pomocou indikátora stavu naplnenia [6] zistíte, či sú ešte v zásobníku sponky.

● Nastavenie sily úderu

UPOZORNENIE: Zvoľte najnižšiu silu úderu, ktorú potrebujete na zopnutie.

Riadte sa pritom dĺžkou použitých sponiek alebo klinec, ako aj pevnosťou spracovávaného materiálu.



Zvýšenie sily úderu:

- Regulátor sily úderu [2] otočte proti smeru hodinových ručičiek.

Zníženie sily úderu:

- Regulátor sily úderu [2] otočte v smere hodinových ručičiek.

● Uvedenie do prevádzky

● Zapnutie a vypnutie

- Spínač ZAP/VYP [3] prepnite do polohy „I“ pre zapnutie náradia.

- Spínač ZAP/VYP [3] prepnite do polohy „0“ pre vypnutie náradia.

● Spínanie / pribíjanie

- Zapnite náradie prepnutím spínača ZAP/VYP [3] do polohy „I“.
- Náradie pritlačte čelnou doskou [7] na to miesto materiálu, ktoré chcete zopnúť / pribiť.
- Stlačte spúšť [1].

UPOZORNENIE: Zabudovaná poistka proti vystreleniu v čelnej doske zabráňuje neúmyselnému spusteniu.

● Odstraňovanie porúch

Príčina:

Sponka alebo klinec blokuje náradie.

Riešenie:

- Otvorte posúvač zásobníka [4]. Uvoľnite tým predpätie. Povoľte skrutky na čelnej doske [7] pomocou imbusového kľúča (obr. D).
- Vyberte sponku alebo klinec.

● Údržba a čistenie

VAROVANIE! NEBEZPEČENSTVO

PORANENIA! Pred akýmkoľvek čistiacimi a údržbovými prácami vytiahnite sieťovú zástrčku zo zásuvky.

Elektrický sponkovač nevyžaduje údržbu.

- Náradie musí byť vždy čisté, suché a zbavené oleja alebo mazacích tukov.
- Náradie očistite hneď po ukončení práce.
- Dovnútra náradia nesmú vniknúť žiadne tekutiny.
- Na čistenie krytu používajte handričku. Nikdy nepoužívajte benzín, rozpúšťadlá alebo čistiace prostriedky, ktoré napádajú umelú hmotu.

● Servis

- **⚠ VAROVANIE!** Prístroje nechajte opraviť v servisnom stredisku alebo odborníkom z oblasti elektrotechniky, ktorí používajú na opravy len originálne náhradné diely. Tým zabezpečíte, že zostane zachovaná bezpečnosť prístroja.
- **⚠ VAROVANIE!** Výmenu konektora alebo sieťových vodičov vždy nechajte vykonať u výrobcu prístroja alebo u jeho zákazníckej služby. Tým zabezpečíte, že zostane zachovaná bezpečnosť prístroja.

Upozornenie: Ďalšie náhradné súčiastky (ako napr. oceľové kefky, vypínač) si môžete objednať prostredníctvom nášho telefonického centra.

● Záručná lehota

Na tento prístroj máte trojročnú záruku od dátumu nákupu. Prístroj bol starostlivo vyrobený a pred expedíciou dôkladne vyskúšaný. Uchovajte si, prosím, účtenku ako dôkaz o nákupe. V prípade uplatňovania záruky sa spojte s opravovňou telefonicky. Len tak sa dá zabezpečiť bezplatné zaslanie tovaru.

Záruka platí len na chyby materiálu a výroby, nie na poškodenia spôsobené prepravou, opotrebením ani na poškodenia krehkých častí, ako sú spínače alebo akumulátory. Výrobok je určený výlučne na súkromné použitie a nie na komerčné účely.

Záruka prestáva platiť pri zaobchádzaní nezodpovedajúcim účelom, pri neprimeranom zaobchádzaní, pri používaní násilia a pri zásahoch, ktoré neurobil nami autorizovaný servis. Práva vyplývajúce zo záruka nie sú touto zárukou obmedzené.

Záručná doba sa nepredlžuje o dobu trvania záručných opráv. To platí aj na vymenené alebo opravené diely. Prípadné poškodenia a nedostatky zistené už pri nákupe musíte ohlásiť ihneď po vybalení, najneskoršie však do dvoch dní od dátumu zakúpenia. V

prípade opráv spadajúcich do obdobia po uplynutí záručnej doby ste povinní uhradiť vzniknuté náklady.

SK

Servis Slovensko

Tel. 0850 232001

e-mail: kompernass@lidl.sk

IAN 273474

● Likvidácia



Obal pozostáva z ekologických materiálov, ktoré sa môžu dať recyklovať na miestnych recyklačných staniciach.



Elektrické prístroje neodhadzujte do domového odpadu!

Podľa európskej smernice 2012/19/EU o odpade z elektrických a elektronických zariadení a aplikácii tejto smernice v národnom práve sa musia použité elektrické prístroje zbierať osobitne a musia sa odovzdať na ekologickú recykláciu.

Informácie o možnostiach likvidácie starých prístrojov získate na vašom obecnom alebo mestskom úrade.

● **Preklad originálneho ES
konformitného vyhlásenia /
Výrobca CE**

My, KOMPERNASS HANDELS GMBH, osoba zodpovedná za dokumenty: pán Semi Uguzlu, BURGSTRASSE 21, 44867 BOCHUM, GERMANY, týmto vyhlasujeme, že tento výrobok sa zhoduje s nasledujúcimi normami, normatívnymi dokumentmi a smernicami ES:

**Smernica o strojoch
(2006 / 42 / EC)**

**Elektromagnetická znášanlivosť
(2004 / 108 / EC)**

**RoHS Smernica
(2011 / 65 / EU)**

Aplikované harmonizované normy

EN 60745-1/A11:2010

EN 60745-2-16:2010

EN 55014-1/A2:2011

EN 55014-2/A2:2008

EN 61000-3-2/A2:2009

EN 61000-3-3:2008

Typ / Názov prístroja:

Elektrická sponkovačka PET 25 B1

Date of manufacture (DOM): 12-2015

Sériové číslo: IAN 273474

Bochum, 31.12.2015



Semi Uguzlu

- manažér kvality -

Technické zmeny v zmysle ďalšieho vývoja
sú vyhradené.

Einleitung

Bestimmungsgemäßer Gebrauch.....	Seite 48
Teilebeschreibung.....	Seite 48
Lieferumfang.....	Seite 48
Technische Daten.....	Seite 48

Allgemeine Sicherheitshinweise für Elektrowerkzeuge

1. Arbeitsplatz-Sicherheit.....	Seite 49
2. Elektrische Sicherheit.....	Seite 49
3. Sicherheit von Personen.....	Seite 50
4. Verwendung und Behandlung des Elektrowerkzeugs.....	Seite 50
5. Service.....	Seite 51

Gerätespezifische Sicherheitshinweise für Eintreibgeräte

Sicherheitshinweise für Eintreibgeräte.....	Seite 51
Gerätespezifische Sicherheitshinweise für Elektrotacker.....	Seite 51

Vor der Inbetriebnahme

Magazin bestücken.....	Seite 52
Schlagkraft einstellen.....	Seite 52

Inbetriebnahme

Ein- und ausschalten.....	Seite 52
Heften / Nageln.....	Seite 52
Fehler beheben.....	Seite 53

Wartung und Reinigung..... Seite 53**Service.....** Seite 53**Garantie.....** Seite 53**Entsorgung.....** Seite 54**Original-EG-Konformitätserklärung / Hersteller.....** Seite 54

Elektrotacker PET 25 B1

● Einleitung

Wir beglückwünschen Sie zum Kauf Ihres neuen Gerätes. Sie haben sich damit für ein hochwertiges Produkt entschieden. Die Bedienungsanleitung ist Teil dieses Produkts. Sie enthält wichtige Hinweise für Sicherheit, Gebrauch und Entsorgung. Machen Sie sich vor der Benutzung des Produkts mit allen Bedien- und Sicherheitshinweisen vertraut. Benutzen Sie das Produkt nur wie beschrieben und für die angegebenen Einsatzbereiche. Händigen Sie alle Unterlagen bei Weitergabe des Produkts an Dritte mit aus.

● Bestimmungsgemäßer Gebrauch

Der Elektrotacker ist für den privaten Gebrauch zum Heften von Pappe, Isoliermaterial, Leder, Stoff (Textil- bzw. Naturfaser) und vergleichbaren Materialien auf Hartholz, Weichholz, Spanplatten oder sperrholzähnlichem Material geeignet. Der Gebrauch ist nur in trockenen Räumen zugelassen. Jede andere Verwendung oder Veränderung der Maschine gilt als nicht bestimmungsgemäß und birgt erhebliche Unfallgefahren. Für aus bestimmungswidriger Verwendung entstandene Schäden übernimmt der Hersteller keine Haftung. Nicht für den gewerblichen Gebrauch bestimmt.

● Teilebeschreibung

- 1 Auslöser
- 2 Schlagkraftregler
- 3 EIN-/AUS-Schalter
- 4 Magazinschieber
- 5 Magazin
- 6 Füllstandanzeige
- 7 Stirnplatte

● Lieferumfang

- 1 Elektrotacker PET 25 B1
- 300 Klammern 25 mm
- 200 Klammern 15 mm
- 300 Nägel 32 mm
- 200 Nägel 25 mm
- 1 Innensechskantschlüssel
- 1 Bedienungsanleitung

● Technische Daten

Typ:	PET 25 B1
Nennspannung:	230V~ 50Hz
Nennstrom:	3,7 A
Arbeitsgänge:	bis zu 30 Schläge/min



Kurzzeitbetrieb (KB): max. 15 min

Schutzklasse: II /

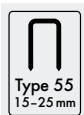

Klammerbreite: 6 mm
Klammerlänge: 15-25 mm

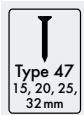

Nagellänge: 15, 20, 25, 32 mm

Geräusch- und Vibrationsinformationen:

Messwert für Geräusch ermittelt entsprechend EN 60745. Der A-bewertete Geräuschpegel des Elektrowerkzeugs beträgt typischerweise:
Schalldruckpegel: 87,4 dB(A)
Schallleistungspegel: 98,4 dB(A)
Unsicherheit K: 3 dB

Gehörschutz tragen!

Schwingungsgesamtwerte ermittelt entsprechend EN 60745:

Schwingungsemissionswert $a_h = 3,417 \text{ m/s}^2$,
Unsicherheit $K = 1,5 \text{ m/s}^2$.

⚠️ WARNUNG! Der in diesen Anweisungen angegebene Schwingungspegel ist entsprechend einem in EN 60745 genormten Messverfahren gemessen worden und kann für den Gerätevergleich verwendet werden. Der angegebene Schwingungsemissionswert kann auch zu einer einleitenden Einschätzung der Aussetzung verwendet werden. Der Schwingungspegel wird sich entsprechend dem Einsatz des Elektrowerkzeugs verändern und kann in manchen Fällen über dem in diesen Anweisungen angegebenen Wert liegen. Die Schwingungsbelastung könnte unterschätzt werden, wenn das Elektrowerkzeug regelmäßig in solcher Weise verwendet wird.

Hinweis: Für eine genaue Abschätzung der Schwingungsbelastung während eines bestimmten Arbeitszeitraumes sollten auch die Zeiten berücksichtigt werden, in denen das Gerät abgeschaltet ist oder zwar läuft, aber nicht tatsächlich im Einsatz ist. Dies kann die Schwingungsbelastung über den gesamten Arbeitszeitraum deutlich reduzieren.

● Allgemeine Sicherheitshinweise für Elektrowerkzeuge



⚠️ WARNUNG! Lesen Sie alle Sicherheitshinweise und Anweisungen.

Versäumnisse bei der Einhaltung der Sicherheitshinweise und Anweisungen können elektrischen Schlag, Brand und /oder schwere Verletzungen verursachen.

Bewahren Sie alle Sicherheitshinweise und Anweisungen für die Zukunft auf.

Der in den Sicherheitshinweisen verwendete Begriff „Elektrowerkzeug“ bezieht sich auf netzbetriebene Elektrowerkzeuge (mit Netzkabel) und auf akkubetriebene Elektrowerkzeuge (ohne Netzkabel).

1. Arbeitsplatz-Sicherheit

- Halten Sie Ihren Arbeitsbereich sauber und gut beleuchtet.** Unordnung und unbeleuchtete Arbeitsbereiche können zu Unfällen führen.
- Arbeiten Sie mit dem Elektrowerkzeug nicht in explosionsgefährdeter Umgebung, in der sich brennbare Flüssigkeiten, Gase oder Stäube befinden.** Elektrowerkzeuge erzeugen Funken, die den Staub oder die Dämpfe entzünden können.
- Halten Sie Kinder und andere Personen während der Benutzung des Elektrowerkzeugs fern.** Bei Ablenkung können Sie die Kontrolle über das Gerät verlieren.

2. Elektrische Sicherheit

- Der Anschlussstecker des Elektrowerkzeugs muss in die Steckdose passen. Der Stecker darf in keiner Weise verändert werden. Verwenden Sie keine Adapterstecker gemeinsam mit schutzgeerdeten Elektrowerkzeugen.** Unveränderte Stecker und passende Steckdosen verringern das Risiko eines elektrischen Schlages.
- Vermeiden Sie Körperkontakt mit geerdeten Oberflächen, wie von Rohren, Heizungen, Herden und Kühlschränken.** Es besteht ein erhöhtes Risiko durch elektrischen Schlag, wenn Ihr Körper geerdet ist.
- Halten Sie Elektrowerkzeuge von Regen oder Nässe fern.** Das Eindringen von Wasser in ein Elektrogerät erhöht das Risiko eines elektrischen Schlages.
- Zweckentfremden Sie das Kabel nicht, um das Elektrowerkzeug zu tragen, aufzuhängen oder um den Stecker aus der Steckdose zu ziehen. Halten Sie das Kabel fern von Hitze, Öl, scharfen Kanten oder sich bewegenden Geräteteilen.** Beschädigte oder verwickelte Kabel erhöhen das Risiko eines elektrischen Schlages.
- Wenn Sie mit einem Elektrowerkzeug im Freien arbeiten, verwenden Sie nur Verlängerungskabel, die auch für den Außenbereich zugelassen sind.** Die

Anwendung eines für den Außenbereich geeigneten Verlängerungskabels verringert das Risiko eines elektrischen Schlages.

- f) **Wenn der Betrieb des Elektrowerkzeuges in feuchter Umgebung nicht vermeidbar ist, verwenden Sie einen Fehlerstromschutzschalter.** Der Einsatz eines Fehlerstromschutzschalters vermindert das Risiko eines elektrischen Schlages.

3. Sicherheit von Personen

- a) **Seien Sie stets aufmerksam, achten Sie darauf, was Sie tun und gehen Sie mit Vernunft an die Arbeit mit einem Elektrowerkzeug. Benutzen Sie kein Elektrowerkzeug, wenn Sie müde sind oder unter dem Einfluss von Drogen, Alkohol oder Medikamenten stehen.** Ein Moment der Unachtsamkeit beim Gebrauch des Elektrowerkzeuges kann zu ernsthaften Verletzungen führen.
- b) **Tragen Sie persönliche Schutzausrüstung und immer eine Schutzbrille.** Das Tragen persönlicher Schutzausrüstung wie Staubmaske, rutschfeste Sicherheitsschuhe, Schutzhelm oder Gehörschutz, je nach Art und Einsatz des Elektrowerkzeuges, verringert das Risiko von Verletzungen.
- c) **Vermeiden Sie eine unbeabsichtigte Inbetriebnahme. Vergewissern Sie sich, dass das Elektrowerkzeug ausgeschaltet ist, bevor Sie es an die Stromversorgung und/ oder den Akku anschließen, es aufnehmen oder tragen.** Wenn Sie beim Tragen des Elektrowerkzeuges den Finger am Schalter haben oder das Gerät bereits eingeschaltet an die Stromversorgung anschließen, kann dies zu Unfällen führen.
- d) **Entfernen Sie Einstellwerkzeuge oder Schraubenschlüssel, bevor Sie das Elektrowerkzeug einschalten.** Ein Werkzeug oder Schlüssel, der sich in einem drehenden Geräteteil befindet, kann zu Verletzungen führen.
- e) **Vermeiden Sie eine abnormale Körperhaltung. Sorgen Sie für einen sicheren Stand und halten Sie jederzeit das**

Gleichgewicht. Dadurch können Sie das Elektrowerkzeug in unerwarteten Situationen besser kontrollieren.

- f) **Tragen Sie geeignete Kleidung. Tragen Sie keine weite Kleidung oder Schmuck. Halten Sie Haare, Kleidung und Handschuhe fern von sich bewegenden Teilen.** Lockere Kleidung, Schmuck oder lange Haare können von sich bewegenden Teilen erfasst werden.
- g) **Wenn Staubabsaug- und -auffangeinrichtungen montiert werden können, vergewissern Sie sich, dass diese angeschlossen sind und richtig verwendet werden.** Die Verwendung einer Staubabsaugung kann Gefährdungen durch Staub verringern.

4. Verwendung und Behandlung des Elektrowerkzeuges

- a) **Überlasten Sie das Gerät nicht. Verwenden Sie für Ihre Arbeit das dafür bestimmte Elektrowerkzeug.** Mit dem passenden Elektrowerkzeug arbeiten Sie besser und sicherer im angegebenen Leistungsbereich.
- b) **Benutzen Sie kein Elektrowerkzeug, dessen Schalter defekt ist.** Ein Elektrowerkzeug, das sich nicht mehr ein- oder ausschalten lässt, ist gefährlich und muss repariert werden.
- c) **Ziehen Sie den Stecker aus der Steckdose und/ oder entfernen Sie den Akku, bevor Sie Geräteeinstellungen vornehmen, Zubehörteile wechseln oder das Gerät weglegen.** Diese Vorsichtsmaßnahme verhindert den unbeabsichtigten Start des Elektrowerkzeuges.
- d) **Bewahren Sie unbenutzte Elektrowerkzeuge außerhalb der Reichweite von Kindern auf. Lassen Sie Personen das Gerät nicht benutzen, die mit diesem nicht vertraut sind oder diese Anweisungen nicht gelesen haben.** Elektrowerkzeuge sind gefährlich, wenn sie von unerfahrenen Personen benutzt werden.
- e) **Pflegen Sie Elektrowerkzeuge mit Sorgfalt. Kontrollieren Sie, ob bewegli-**

che Teile einwandfrei funktionieren und nicht klemmen, ob Teile gebrochen oder so beschädigt sind, dass die Funktion des Elektrowerkzeuges beeinträchtigt ist. Lassen Sie beschädigte Teile vor dem Einsatz des Gerätes reparieren.

Viele Unfälle haben ihre Ursache in schlecht gewarteten Elektrowerkzeugen.

- f) **Halten Sie Schneidwerkzeuge scharf und sauber.** Sorgfältig gepflegte Schneidwerkzeuge mit scharfen Schneidkanten verklemmen sich weniger und sind leichter zu führen.
- g) **Verwenden Sie Elektrowerkzeug, Zubehör, Einsatzwerkzeuge usw. entsprechend diesen Anweisungen. Berücksichtigen Sie dabei die Arbeitsbedingungen und die auszuführende Tätigkeit.** Der Gebrauch von Elektrowerkzeugen für andere als die vorgesehenen Anwendungen kann zu gefährlichen Situationen führen.

5. Service

- a) **Lassen Sie Ihr Elektrowerkzeug nur von qualifiziertem Fachpersonal und nur mit Original-Ersatzteilen reparieren.** Damit wird sichergestellt, dass die Sicherheit des Elektrowerkzeugs erhalten bleibt.

● **Gerätespezifische Sicherheitshinweise für Eintreibgeräte**

● **Sicherheitshinweise für Eintreibgeräte**

- **Gehen Sie immer davon aus, dass das Elektrowerkzeug Klammern enthält.** Die sorglose Handhabung des Eintreibgerätes kann zum unerwarteten Ausschleßen von Klammern führen und Sie verletzen.
- **Zielen Sie mit dem Elektrowerkzeug nicht auf sich selbst oder andere Personen in der Nähe.** Durch unerwartetes Auslösen wird eine Klammer ausgestoßen, was zu Verletzungen führen kann.

- **Betätigen Sie das Elektrowerkzeug nicht, bevor es fest auf das Werkstück gesetzt ist.** Wenn das Elektrowerkzeug keinen Kontakt mit dem Werkstück hat, kann die Klammer von der Befestigungsstelle abprallen.
- **Trennen Sie das Elektrowerkzeug vom Netz oder vom Akku, wenn die Klammer im Elektrowerkzeug klemmt.** Wenn das Eintreibgerät angeschlossen ist, kann es beim Entfernen einer fest sitzenden Klammer versehentlich betätigt werden.
- **Seien Sie vorsichtig beim Entfernen einer fest sitzenden Klammer.** Das System kann gespannt sein und die Klammer kräftig ausgestoßen werden, während Sie versuchen die Verklemmung zu beseitigen.
- **Verwenden Sie dieses Eintreibgerät nicht zur Befestigung von Elektroleitungen.** Es ist nicht für die Installation von Elektroleitungen geeignet, kann die Isolierung von Elektrokabeln beschädigen und so elektrischen Schlag und Feurgefahren verursachen.

● **Gerätespezifische Sicherheitshinweise für Elektrotacker**

- **VERLETZUNGSGEFAHR!** Richten Sie das Gerät niemals auf sich selbst oder auf andere Menschen oder Tiere. Achten Sie darauf, dass sich keine Personen oder Tiere auf der anderen Seite des Werkstücks befinden.
- **SCHÜTZEN SIE IHRE AUGEN!** Tragen Sie eine Schutzbrille. Dies gilt ebenso für die Person, die beim Betrieb Stütz- und Haltearbeiten verrichtet.
- Bestücken Sie das Magazin nur bei ausgeschaltetem Gerät! Stellen Sie den EIN-/AUS-Schalter auf die Position „0“ und ziehen Sie den Netzstecker!
- Verwenden Sie das Gerät nicht zum Befestigen von elektrischen Leitungen.
- Sichern Sie das Werkstück. Ein mit Spannvorrichtungen oder Schraubstock festgehaltenes Werkstück ist sicherer gehalten als mit Ihrer Hand.
- Führen Sie das Kabel immer nach hinten vom Gerät weg.

- **VERLETZUNGSGEFAHR!** Verwenden Sie das Gerät nur mit den dafür vorgesehenen Klammern und Nägeln. Achten Sie darauf, dass die Klammern oder Nägel nicht aus dem Werkstück herausragen oder das Werkstück durchdringen.
 - Kurzzeitbetrieb: Lassen Sie das Gerät nach 15 Minuten Dauerbetrieb abkühlen.
 - **VERLETZUNGSGEFAHR!** Halten Sie Finger oder andere Körperteile von der Stirnplatte **7** fern.
 - Schießen Sie Klammern oder Nägel nie durch die Luft. Aus kurzer Distanz geschossene Klammern oder Nägel können zu schweren Verletzungen führen.
 - Fügen Sie mit dem Gerät ausschließlich weiche Werkstoffe wie Holz oder Gewebe zusammen. Andernfalls kann das Gerät beschädigt werden.
- ⚠ VORSICHT!** Schließen Sie das Gerät nur ausgeschaltet an den Netzstrom an! Stellen Sie den EIN-/AUS-Schalter **3** auf die Position „0“.
- ⚠ WARNUNG! VERLETZUNGSGEFAHR!** Schalten Sie das Gerät nur unmittelbar vor dem Arbeitsbeginn ein. Wenn Sie das Gerät nicht verwenden, schalten Sie dieses aus, um ein unbeabsichtigtes Auslösen zu verhindern.

● Vor der Inbetriebnahme

● Magazin bestücken

- Drücken Sie den Magazinschieber **4** zusammen (siehe Abb. A).
- Ziehen Sie den Magazinschieber **4** aus dem Magazin **5** des Geräts (siehe Abb. B).
- Befüllen Sie das Magazin **5** mit Klammern oder Nägeln (siehe Abb. C).

Hinweis Nagel befüllen: Verwenden Sie zum Befüllen mit Nägeln den rechten Schacht, wie im Detailbild in Abb. C ersichtlich. Achten Sie darauf, dass sich der Nagelkopf stets oben befindet.

HINWEIS: Beachten Sie beim Befüllen die maximale Füllmenge von ca. 85 Klammern oder ca. 75 Nägel.

- Schieben Sie nach dem Befüllen den Magazinschieber **4** bis zum Anschlag in das Magazin **5** bis dieser spürbar und hörbar einrastet.

HINWEIS: Mit der Füllstandanzeige **6** können Sie erkennen, ob das Magazin noch Klammern enthält.

● Schlagkraft einstellen

HINWEIS: Wählen Sie die geringste Schlagkraft aus, die Sie zum Heften benötigen. Beachten Sie dabei die Länge der verwendeten Klammern oder Nägel, sowie die Festigkeit des zu verarbeitenden Materials.

 Schlagkraftregler **2**

Schlagkraft erhöhen:

- Drehen Sie den Schlagkraftregler **2** gegen den Uhrzeigersinn.

Schlagkraft verringern:

- Drehen Sie den Schlagkraftregler **2** im Uhrzeigersinn.

● Inbetriebnahme

● Ein- und ausschalten

- Stellen Sie den EIN-/AUS-Schalter **3** auf die Position „I“, um das Gerät einzuschalten.
- Stellen Sie den EIN-/AUS-Schalter **3** auf die Position „0“, um das Gerät auszuschalten.

● Heften / Nageln

- Schalten Sie das Gerät ein, indem Sie den EIN-/AUS-Schalter **3** auf die Position „I“ stellen.
- Drücken Sie das Gerät mit der Stirnplatte **7** an die Stelle des Materials, die Sie heften / nageln möchten.
- Drücken Sie den Auslöser **1**.

HINWEIS: Die eingebaute Schussicherung in der Stirnplatte verhindert eine unbeabsichtigte Auslösung.

● Fehler beheben

Ursache:

Eine Klammer oder ein Nagel blockiert das Gerät.

Lösung:

- Öffnen Sie den Magazinschieber 4. Sie lösen dadurch die Vorspannung. Lösen Sie mit dem Innensechskantschlüssel (Abb. D) die Schrauben an der Stirnplatte 7.
- Entfernen Sie die Klammer oder den Nagel.

● Wartung und Reinigung

⚠️ WARNUNG! VERLETZUNGSGEFAHR!

Ziehen Sie vor allen Reinigungs- und Wartungsarbeiten den Netzstecker aus der Steckdose.

Der Elektrotacker ist wartungsfrei.

- Das Gerät muss stets sauber, trocken und frei von Öl oder Schmierfetten sein.
- Reinigen Sie das Gerät direkt nach Abschluss der Arbeit.
- Es dürfen keine Flüssigkeiten in das Innere des Gerätes gelangen.
- Verwenden Sie zum Reinigen des Gehäuses ein Tuch. Verwenden Sie niemals Benzin, Lösungsmittel oder Reiniger, die Kunststoff angreifen.

● Service

- **⚠️ WARNUNG! Lassen Sie Ihr Gerät nur von qualifiziertem Fachpersonal und nur mit Originalersatzteilen reparieren.** Damit wird sichergestellt, dass die Sicherheit des Gerätes erhalten bleibt.

- **⚠️ WARNUNG! Lassen Sie den Austausch des Steckers oder der Anschlussleitung immer vom Hersteller des Elektrowerkzeugs oder seinem Kundendienst ausführen.** Damit wird sichergestellt, dass die Sicherheit des Gerätes erhalten bleibt.

Hinweis: Nicht aufgeführte Ersatzteile (wie z.B. Kohlebürsten, Schalter) können Sie über unsere Callcenter bestellen.

● Garantie

Sie erhalten auf dieses Gerät 3 Jahre Garantie ab Kaufdatum. Das Gerät wurde sorgfältig produziert und vor Anlieferung gewissenhaft geprüft. Bitte bewahren Sie den Kassenbon als Nachweis für den Kauf auf. Bitte setzen Sie sich im Garantiefall mit Ihrer Servicestelle telefonisch in Verbindung. Nur so kann eine kostenlose Einsendung Ihrer Ware gewährleistet werden.

Die Garantieleistung gilt nur für Material- oder Fabrikationsfehler, nicht aber für Transportschäden, Verschleißteile oder für Beschädigungen an zerbrechlichen Teilen, z. B. Schalter oder Akkus. Das Produkt ist lediglich für den privaten und nicht für den gewerblichen Gebrauch bestimmt.

Bei missbräuchlicher und unsachgemäßer Behandlung, Gewaltanwendung und bei Eingriffen, die nicht von unserer autorisierten Service-Niederlassung vorgenommen wurden, erlischt die Garantie. Ihre gesetzlichen Rechte werden durch diese Garantie nicht eingeschränkt.

Die Garantiezeit wird durch die Gewährleistung nicht verlängert. Dies gilt auch für ersetzte und reparierte Teile. Eventuell schon beim Kauf vorhandene Schäden und Mängel müssen sofort nach dem Auspacken gemeldet werden, spätestens aber zwei Tage nach Kaufdatum. Nach Ablauf der Garantiezeit anfallende Reparaturen sind kostenpflichtig.

DE

Service Deutschland

Tel.: 0800 5435 111

E-Mail: kompernass@lidl.de

IAN 273474

AT

Service Österreich

Tel.: 0820 201 222
(0,15 EUR/Min.)

E-Mail: kompernass@lidl.at

IAN 273474

CH

Service Schweiz

Tel.: 0842 665566
(0,08 CHF/Min., Mobilfunk
max. 0,40 CHF/Min.)

E-Mail: kompernass@lidl.ch

IAN 273474

● Entsorgung



Die Verpackung besteht aus umweltfreundlichen Materialien, die Sie über die örtlichen Recyclingstellen entsorgen können.



Werfen Sie Elektrowerkzeuge nicht in den Hausmüll!

Gemäß Europäischer Richtlinie 2012/19/EU müssen verbrauchte Elektrowerkzeuge getrennt gesammelt und einer umweltgerechten Wiederverwertung zugeführt werden.

Möglichkeiten zur Entsorgung des ausgedienten Gerätes erfahren Sie bei Ihrer Gemeinde- oder Stadtverwaltung.

● Original-EG-Konformitätserklärung / Hersteller CE

Wir, KOMPERNASS HANDELS GMBH, Dokumentenverantwortlicher: Herr Semi Uguzlu, BURGSTRASSE 21, 44867 BOCHUM, DEUTSCHLAND, erklären hiermit, dass dieses Produkt mit den folgenden Normen, normativen Dokumenten und EG-Richtlinien übereinstimmt:

**Maschinenrichtlinie
(2006 / 42 / EC)**

**Elektromagnetische Verträglichkeit
(2004 / 108 / EC)**

**RoHS Richtlinie
(2011 / 65 / EU)**

angewandte harmonisierte Normen

EN 60745-1/A11:2010
EN 60745-2-16:2010
EN 55014-1/A2:2011
EN 55014-2/A2:2008
EN 61000-3-2/A2:2009
EN 61000-3-3:2008

Typ / Gerätebezeichnung:

Elektrotacker PET 25 B1

Herstellungsjahr: 12-2015

Seriennummer: IAN 273474

Bochum, 31.12.2015

Semi Uguzlu
- Qualitätsmanager -

Technische Änderungen im Sinne der Weiterentwicklung sind vorbehalten.

KOMPERNASS HANDELS GMBH

BURGSTRASSE 21
44867 BOCHUM
GERMANY

Last Information Update - Információk állása

Stanje informacij · Stav informací · Stav

informácií · Stand der Informationen:

12/2015 · Ident.-No.: PET25B1122015-4

IAN 273474

