



## 2-IN-1 LONG-REACH HEDGE TRIMMER / PRUNER FHEHS 900 B2

GB IE NI CY

### 2-IN-1 LONG-REACH HEDGE TRIMMER / PRUNER

Translation of the original instructions

DE AT CH

### LANGSTIEL-HECKENSCHERE / HOCHENTASTER

Originalbetriebsanleitung

IAN 280236

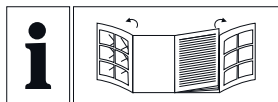

GB IE NI CY

Before reading, unfold both pages containing illustrations and familiarise yourself with all functions of the device.

---

DE AT CH

Klappen Sie vor dem Lesen die beiden Seiten mit den Abbildungen aus und machen Sie sich anschließend mit allen Funktionen des Gerätes vertraut.

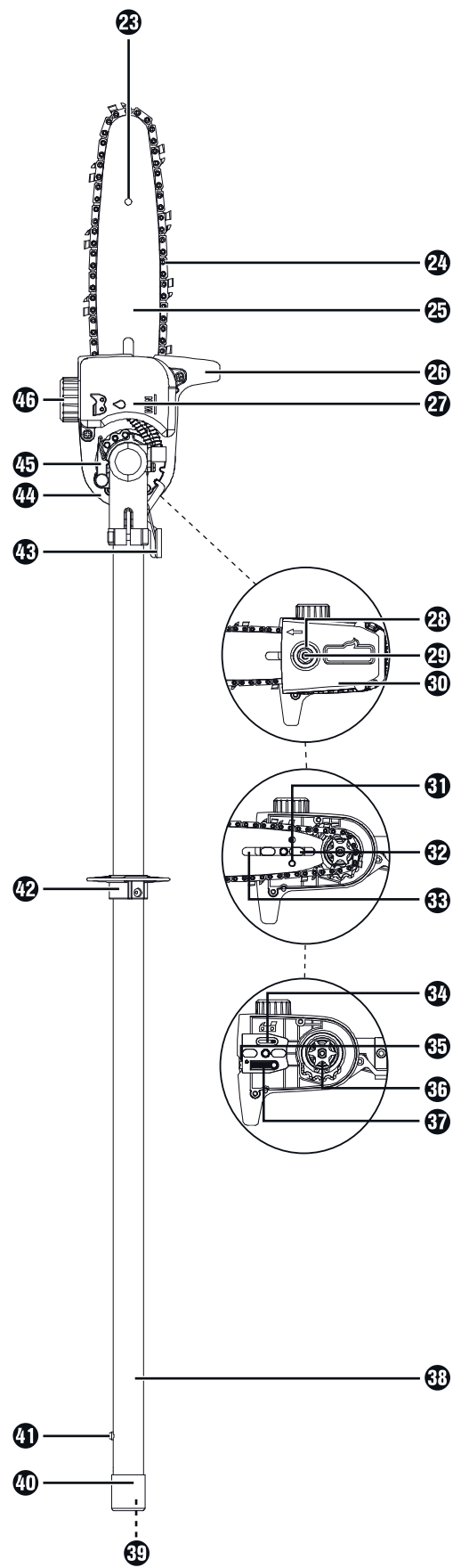
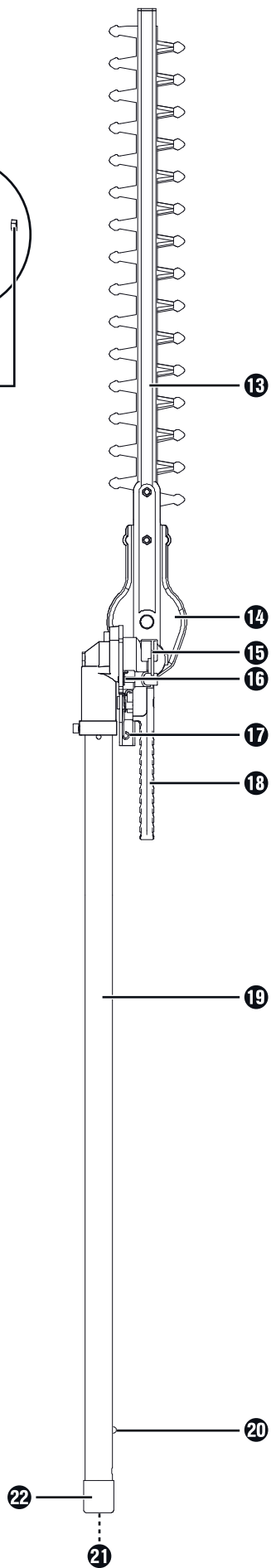
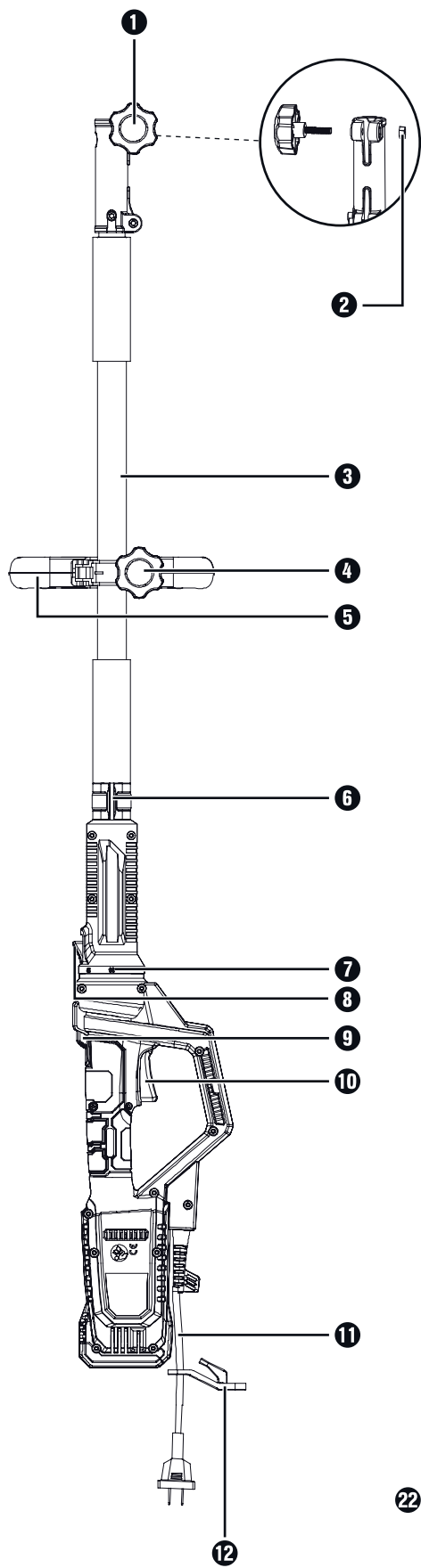

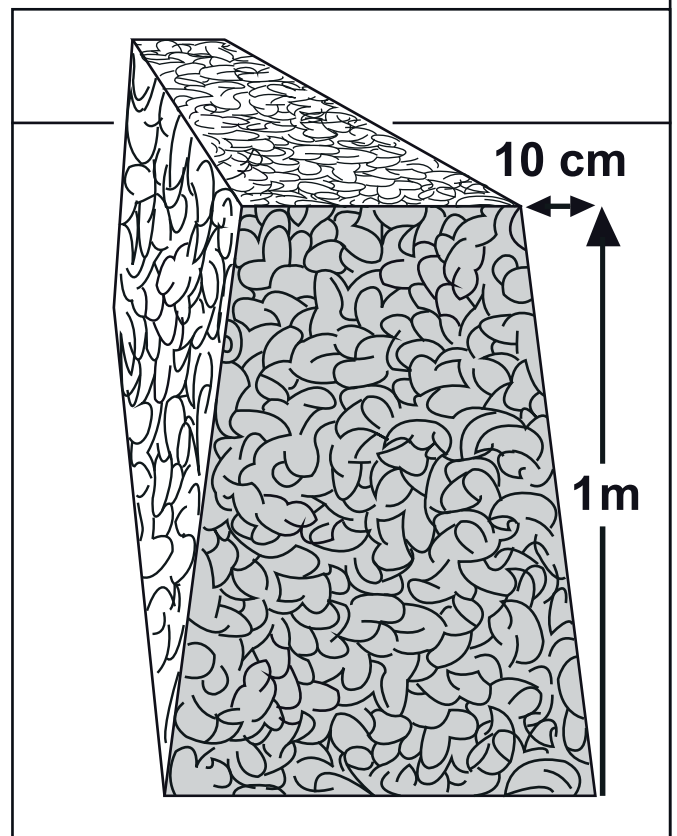
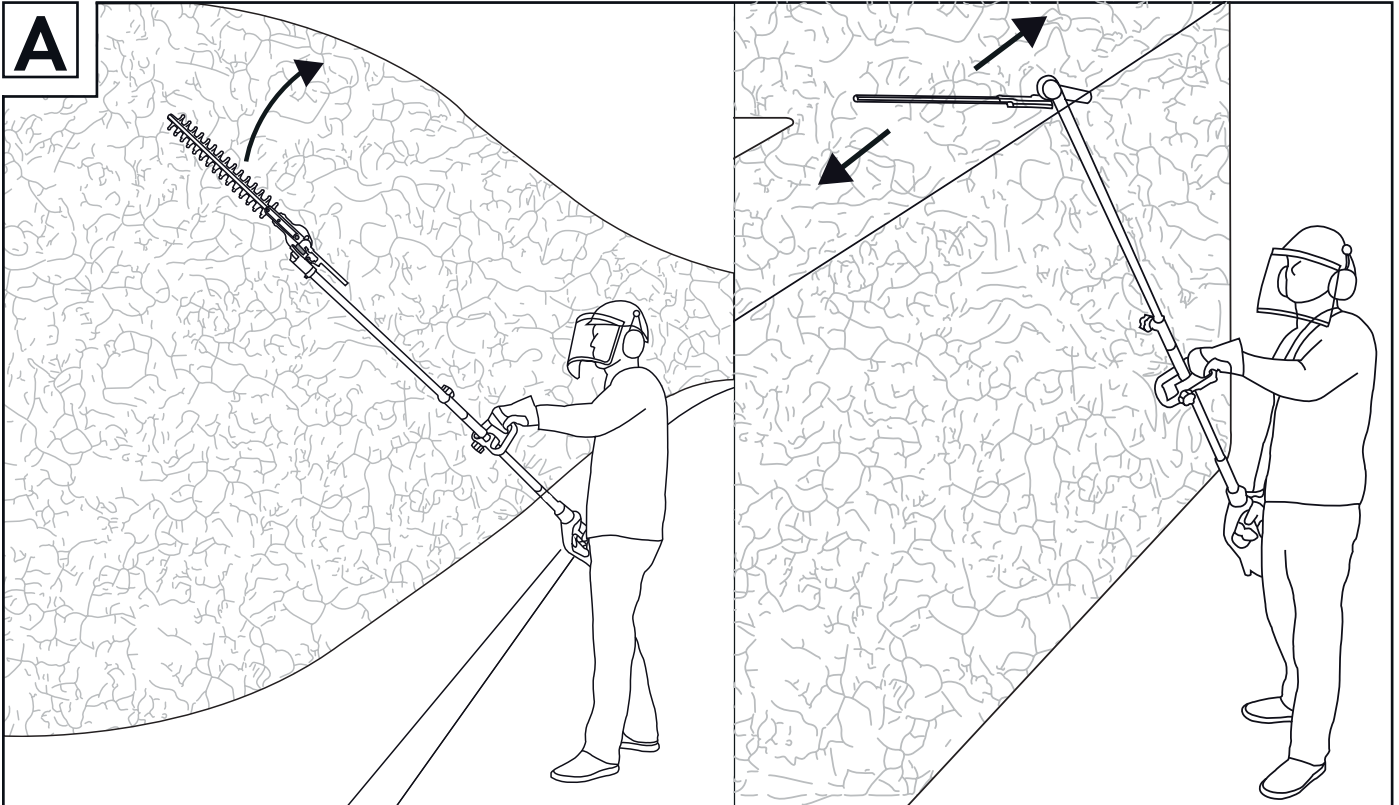
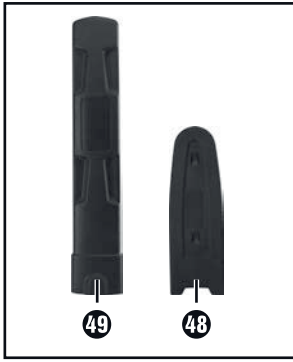

# Contents

<b>Introduction</b> .....	<b>2</b>
Intended use of the long-handled hedge trimmer .....	2
Intended use of the pole pruner .....	2
Intended use .....	2
Features .....	2
Package contents .....	3
Technical data .....	3
<b>General Power Tool Safety Warnings</b> .....	<b>4</b>
1. Work area safety .....	4
2. Electrical safety .....	4
3. Personal safety .....	4
4. Power tool use and care .....	4
5. Service .....	5
Appliance-specific safety instructions for hedge trimmers .....	5
Supplementary safety instructions for hedge trimmers .....	5
Additional safety instructions for hedge trimmers .....	6
RESIDUAL RISKS! .....	6
Appliance-specific safety instructions for pole pruners .....	6
Precautions against kickback .....	7
Additional safety instructions .....	7
<b>Before use</b> .....	<b>8</b>
Motor unit .....	8
Attaching the round handle .....	8
Assembling the quick release mechanism .....	8
Fastening/attaching the shoulder strap .....	8
Assembling the hedge trimmer .....	8
Mounting the pole pruner .....	8
Swivelling of the hedge trimmer .....	8
Swivelling of the pole pruner .....	8
Mounting the saw chain and blade .....	8
Tightening and checking the saw chain .....	8
Lubricating the chain .....	9
Sharpening the saw chain .....	9
<b>Operation</b> .....	<b>9</b>
Switching on and off .....	9
Adjusting the handle .....	9
Working with the hedge trimmer .....	9
Use of the machine: .....	9
Cutting techniques .....	9
Working with the pole pruner .....	9
Sawing techniques .....	9
Working safely .....	10
<b>Transport</b> .....	<b>10</b>
<b>Maintenance and cleaning</b> .....	<b>10</b>
<b>Storage</b> .....	<b>10</b>
<b>Troubleshooting: pole pruner</b> .....	<b>11</b>
<b>Troubleshooting: hedge trimmer</b> .....	<b>11</b>
<b>Maintenance intervals: pole pruner</b> .....	<b>11</b>
<b>Maintenance intervals: hedge trimmer</b> .....	<b>11</b>
<b>Kompernass Handels GmbH warranty</b> .....	<b>12</b>
<b>Service</b> .....	<b>12</b>
<b>Importer</b> .....	<b>12</b>
<b>Disposal</b> .....	<b>13</b>
<b>Replacement parts</b> .....	<b>13</b>
<b>Translation of the original Conformity Declaration</b> .....	<b>13</b>

## 2-IN-1 LONG-REACH HEDGE TRIMMER / PRUNER FHEHS 900 B2

### Introduction

Congratulations on the purchase of your new appliance. You have chosen a high-quality product. The operating instructions are part of this product. They contain important information about safety, usage and disposal. Before using the product, please familiarise yourself with all operating and safety instructions. Use the product only as described and for the range of applications specified. Please also pass these operating instructions on to any future owner.

### Intended use of the long-handled hedge trimmer

This appliance is intended for the cutting and trimming of hedges, bushes and flowering shrubs in the home environment. This is a hand-held appliance with an integrated motor unit with linear reciprocating cutting blades.

#### **WARNING!**

► Hedge trimmers are not suitable for use by children.

### Intended use of the pole pruner

This appliance is intended for trimming branches in trees.

### Intended use

Use this product only as described and for the areas of applications specified. The appliance is not intended for commercial use. The appliance is designed for use by adults. This appliance is not intended for use by anyone (including children) with reduced physical, sensory or mental capabilities or lack of experience and/or knowledge. The use of the appliance in rain or in humid environments is prohibited.

Any other usage or modification of the appliance is deemed to be improper and carries a significant risk of accidents. The manufacturer accepts no responsibility for damage(s) attributable to misuse.

### Features

#### Motor unit

- 1 Tommy screw
- 2 Nut
- 3 Boom
- 4 Screw
- 5 Round handle
- 6 Carrying lug
- 7 Turning element
- 8 Release button
- 9 Safety lock-out
- 10 On/Off switch
- 11 Power cable
- 12 Strain relief

#### Hedge trimmer attachment

- 13 Cutter bar
- 14 Gear housing
- 15 Lock/release
- 16 Base plate (hedge trimmer)
- 17 Control lever
- 18 Handle
- 19 Front boom
- 20 Locking pin
- 21 Drive shaft
- 22 Protective cap

#### Pole pruner attachment

- 23 Bench grinder support
- 24 Saw chain
- 25 Blade
- 26 Stop
- 27 Oil tank
- 28 Nut
- 29 Thread
- 30 Sprocket cover
- 31 Blade hole
- 32 Blade guide
- 33 Guide rail
- 34 Oil dispenser
- 35 Chain adjuster screw
- 36 Chain sprocket
- 37 Chain roll pin
- 38 Front boom
- 39 Drive shaft
- 40 Protective cap
- 41 Locking pin
- 42 Safety ring
- 43 Control lever
- 44 Base plate (pole pruner)
- 45 Lock/release
- 46 Oil filler cap

## Package contents

- 1 motor unit FHEHS 900 B2
- 1 hedge trimmer attachment FHS 2 (hereinafter hedge trimmer)
- 1 pole pruner attachment FHE 2 (hereinafter pole pruner)

## Accessories

- 1 shoulder strap
- 1 chain guard
- 1 blade guard
- 1 100 ml organic chain oil
- 1 assembly tool
- 1 set of operating instructions

## Technical data

<b>Motor unit:</b>	<b>FHEHS 900 B2</b>
Rated voltage:	230 V ~ 50 Hz (AC)
Rated output:	900 W
Protection class:	II/□ (double insulation)
Weight: (without handle & carrying strap):	approx. 2.7 kg
<b>Pole pruner:</b>	<b>FHE 2</b>
Chain speed:	max. 6 m/s
Working angle:	0–22.5°
Weight (ready for use):	approx. 1.6 kg
Oil tank, recommended fill level:	100 ml
Cut length:	approx. 260 mm
Blade:	Oregon type 91 100SDEA041
Saw chain:	Oregon 91P040X
<b>Hedge trimmer:</b>	<b>FHS 2</b>
Idle stroke speed:	2000 rpm
Working angle:	-45° - 90°
Cut length:	410 mm
Tooth spacing:	20 mm
Weight (ready for use):	approx. 2.1 kg

## Noise and vibration information:

Measured sound value determined according to EN 60745. The A-rated noise levels of the electrical power tool are typically at:

<b>Pole pruner:</b>	<b>FHE 2</b>	
Sound pressure level:	$L_{PA} = 83$	dB (A)
Uncertainty K:	3	dB
Sound power level:	$L_{WA} = 104$	dB (A)
Uncertainty K:	3	dB
<b>Hedge trimmer:</b>	<b>FHS 2</b>	
Sound pressure level:	$L_{PA} = 81$	dB (A)
Uncertainty K:	3	dB
Sound power level:	$L_{WA} = 102$	dB (A)
Guaranteed sound power level:	$L_{WA} = 105$	dB (A)
Uncertainty K:	3	dB

Vibration values (vector total of three directions) determined in accordance with EN 60745:

### Pole pruner:

Vibration on the front handle: Vibration emission value  
 $a_{h,D} = 1.0 \text{ m/s}^2$   
 Uncertainty K = 1.5  $\text{m/s}^2$

Vibration on the rear handle: vibration emission value  
 $a_{h,D} = 1.2 \text{ m/s}^2$   
 Uncertainty K = 1.5  $\text{m/s}^2$

### Hedge trimmer:

Vibration on the front handle: Vibration emission value  
 $a_{h,D} = 1.6 \text{ m/s}^2$   
 Uncertainty K = 1.5  $\text{m/s}^2$

Vibration on the rear handle: Vibration emission value  
 $a_{h,D} = 1.8 \text{ m/s}^2$   
 Uncertainty K = 1.5  $\text{m/s}^2$



**Wear ear protection!**

### NOTE

- The vibration level specified in these instructions has been measured in accordance with the standardised measuring procedure specified in EN 60745 and can be used to make equipment comparisons. The specified vibration emission value can also be used to make an initial exposure estimate.

### WARNING!

- The vibration level will vary according to the use of the power tool and may sometimes be higher than the value specified in these instructions. Regular use of the power tool in such a way may cause the user to underestimate the vibration. Try to keep the vibration exposure as low as possible. Measures to reduce the vibration exposure are, for example, wearing gloves and limiting the working time. All states of operation must be considered (e.g. times when the power tool is switched off and times where the power tool is switched on but running without load).

## Explanation of the symbols on the appliance:



**Read the operating instructions and safety advice before initial operation!**



**Wear protective gloves!**



**Wear safety shoes!**



**Wear ear protection!**



**Wear a hard hat!**



**Wear protective goggles!**



**Keep bystanders away from the appliance!**



**Protect the appliance from rain and moisture!**

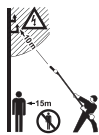

**Risk of fatal electric shock! Keep at least 10 m away from above-ground power lines.**



**Attention! Falling objects. Especially when cutting above head height.**



**Caution! Risk of injury due to running blades!**



**Unplug the appliance immediately if the cable is damaged or has been cut.**



**Sound power level LWA data in dB.**



## General Power Tool Safety Warnings

### ⚠ WARNING!

- ▶ Read all safety warnings and all instructions. Failure to follow the warnings and instructions may result in electric shock, fire and/or serious injury.

### Save all warnings and instructions for future reference.

The term "power tool" in the warnings refers to your mains-operated (corded) power tool or battery-operated (cordless) power tool.

## 1. Work area safety

- Keep work area clean and well lit. Cluttered or dark areas invite to accidents.
- Do not operate power tools in explosive atmospheres, such as in the presence of flammable liquids, gases or dust. Power tools create sparks which may ignite the dust or fumes.
- Keep children and bystanders away while operating a power tool. Distractions can cause you to lose control.

## 2. Electrical safety

- Power tool plugs must match the outlet. Never modify the plug in any way. Do not use any adapter plugs with earthed (grounded) power tools. Unmodified plugs and matching outlets will reduce risk of electric shock.
- Avoid body contact with earthed or grounded surfaces, such as pipes, radiators, ranges and refrigerators. There is an increased risk of electric shock if your body is earthed or grounded.
- Do not expose power tools to rain or wet conditions. Water entering a power tool will increase the risk of electric shock.
- Do not abuse the cord. Never use the cord for carrying, pulling or unplugging the power tool. Keep cord away from heat, oil, sharp edges or moving parts. Damaged or entangled cords increase the risk of electric shock.
- When operating a power tool outdoors, use an extension cord suitable for outdoor use. Use of a cord suitable for outdoor use reduces the risk of electric shock.

- If operating a power tool in a damp location is unavoidable, use a residual current device (RCD) protected supply. Use of an RCD reduces the risk of electric shock.

## 3. Personal safety

- Stay alert, watch what you are doing and use common sense when operating a power tool. Do not use a power tool while you are tired or under the influence of drugs, alcohol or medication. A moment of inattention while operating power tools may result in serious personal injury.
- Use personal protective equipment. Always wear eye protection. Protective equipment such as dust mask, non-skid safety shoes, hard hat, or hearing protection used for appropriate conditions will reduce personal injuries.
- Prevent unintentional starting. Ensure the switch is in the off position before connecting to power source and/or battery pack, picking up or carrying the tool. Carrying power tools with your finger on the switch or energizing power tools that have the switch on invites accidents.
- Remove any adjusting key or wrench before turning the power tool on. A wrench or a key left attached to a rotating part of the power tool may result in personal injury.
- Do not overreach. Keep proper footing and balance at all times. This enables better control of the power tool in unexpected situations.
- Dress properly. Do not wear loose clothing or jewellery. Keep your hair, clothing and gloves away from moving parts. Loose clothes, jewellery or long hair can be caught in moving parts.
- If devices are provided for the connection of dust extraction and collection facilities, ensure these are connected and properly used. Use of dust collection can reduce dust-related hazards.

## 4. Power tool use and care

- Do not force the power tool. Use the correct power tool for your application. The correct power tool will do the job better and safer at the rate for which it was designed.
- Do not use the power tool if the switch does not turn it on and off. Any power tool that cannot be controlled with the switch is dangerous and must be repaired.
- Disconnect the plug from the power source and/or the battery pack from the power tool before making any adjustments, changing accessories, or storing power tools.. Such preventive safety measures reduce the risk of starting the power tool accidentally.
- Store idle power tools out of the reach of children and do not allow persons unfamiliar with the power tool or these instructions to operate the power tool. Power tools are dangerous in the hands of untrained users.
- Maintain power tools. Check for misalignment or binding of moving parts, breakage of parts and any other condition that may affect the power tool's operation. If damaged, have the power tool repaired before use. Many accidents are caused by poorly maintained power tools.
- Keep cutting tools sharp and clean. Properly maintained cutting tools with sharp cutting edges are less likely to bind and are easier to control.
- Use the power tool, accessories and tool bits etc. in accordance with these instructions, taking into account the working conditions and the work to be performed. Use of the power tool for operations different from those intended could result in a hazardous situation.



## 5. Service

- a) Have your power tool serviced by a qualified repair person using only identical replacement parts. This will ensure that the safety of the power tool is maintained.

### Appliance-specific safety instructions for hedge trimmers

- Keep your hands away from the cutting blades. Do not attempt to clear clippings or hold onto the material to be cut while the blades are still in motion. Remove any jammed clippings only when the appliance has been switched off. Also remove the plug from the power socket. A moment of inattention while operating the hedge trimmer may result in serious personal injury.
- Carry the hedge trimmer by the front handle when switched off, and with the cutter bar facing away from your body. When transporting or storing the trimmer, always put on the protective cover. Careful handling of the appliance reduces the likelihood of accidental contact with the moving blades.
- Hold the power tool only by the insulated grips as the cutting blades could come into contact with hidden power lines or the appliance's own power cable. Contact between the blades and a live wire may make exposed metal parts of the power tool live and could give the operator an electric shock.
- Keep the cable out of the cutting area. While working, the cable can be hidden in the bushes and be accidentally cut.
- Inspect the surface to be cut carefully and remove any wires or other obstructions.
- It is recommended to use a residual current circuit breaker with a tripping current of 30 mA or less.

#### NOTE



- ▶ The hedge trimmer is supplied completely assembled.
- ▶ Graphical representations illustrating the usage of the hedge trimmer and its operating controls can be found on the fold-out page.
- ▶ Notes and diagrams of the settings, maintenance and lubrication by the user can be found in these instructions.
- ▶ Notes on the working position (see fold-out page).
- ▶ Notes on the operating controls (see fold-out page).
- ▶ Notes on exchange and repair (see section Maintenance and cleaning/service).
- ▶ Explanation of all graphical symbols used on the hedge trimmer and technical data can be found in these instructions.
- ▶ The features of the hedge trimmer can be found in the technical data.
- ▶ Blocked tool: Remove any blockages from the cutter bar .

#### CAUTION!

- ▶ In the event of imminent danger or an emergency switch off the motor immediately and unplug the appliance.

### Supplementary safety instructions for hedge trimmers

#### Preparation:

- a) THE HEDGE TRIMMER CAN CAUSE SERIOUS INJURIES! Read the instructions on correct handling, preparation, maintenance, starting and stopping the hedge trimmer very carefully. Familiarise yourself with all manual controls and the proper use of the hedge trimmer.
- b) Children may never use the hedge trimmer.
- c) Beware of above-ground power lines.
- d) Do not use the hedge trimmer while anyone, especially children, is in the vicinity.
- e) Wear suitable clothing! Do not wear loose clothing or jewellery which could get caught in moving parts. We recommend wearing heavy-duty gloves, non-slip footwear and goggles.
- f) If the cutting unit comes in contact with a foreign object or if the operating noise increases or the hedge trimmer starts to vibrate abnormally, stop the motor and allow the hedge trimmer to come to a standstill. Take the following measures:
- check for damage;
  - check for loose parts and secure all the loose parts;
  - replace damaged parts with equivalent parts or have them repaired.
- g)  Wear ear protection!
- h)  Wear safety goggles!
- i) To stop the hedge trimmer in an emergency situation, remove the plug from the power socket.

#### Office:

- a) Remove the plug from the power socket:
- cleaning or removal of a blockage;
  - inspection, maintenance or work on the hedge trimmer;
  - setting the working position of the cutting unit;
  - if the hedge trimmer is to be left unattended.
- b) Always make sure that the hedge trimmer is in the proper working position before the motor is started.
- c) During operation of the hedge trimmer, always ensure that you have firm footing, especially when using steps or a ladder.
- d) Do not use the hedge trimmer if it has a defective or badly worn cutting unit.
- e) Ensure that all supplied handles and safety guards are mounted when operating the hedge trimmer. Never attempt to operate an incompletely assembled hedge trimmer or a hedge trimmer with non-approved modifications.
- f) Hold the hedge trimmer firmly with both hands using the handles provided.
- g) Always familiarise yourself with your environment and be aware of potential dangers that you may not be able to hear because of the noise of the hedge trimmer.

#### Maintenance and storage:

- a) If the hedge trimmer is shut down for maintenance, inspection or storage, switch off the motor and ensure that all rotating parts have come to a standstill. Allow the machine to cool down before carrying out an inspection, settings, etc.
- b) Store the hedge trimmer where benzene fumes can not come into contact with open fire or sparks. Always allow the hedge trimmer to cool before storing.
- c) When transporting or storing the hedge trimmer, cover the cutting unit with the protective cover for the cutting unit.

## Additional safety instructions for hedge trimmers

- Keep your hands away from the cutting blades. Do not attempt to clear clippings or hold onto the material to be cut while the blades are still in motion. Remove any jammed clippings only when the appliance has been switched off. A moment of inattention while operating the hedge trimmer may result in serious personal injury.
- Carry the hedge trimmer by the handle when switched off, and with the cutter bar facing away from your body. When transporting or storing the trimmer, always put on the protective cover. Careful handling of the appliance will reduce the risk of injury from the cutter.
- Hold the power tool only by the insulated grips as the cutting blades could come into contact with hidden power lines or the appliance's own power cable. Contact between the blades and a live wire may make exposed metal parts of the power tool live and could give the operator an electric shock.
- ◆ Check the hedge for hidden objects (e.g. wire fences).

## RESIDUAL RISKS!

Even if you operate this power tool properly, there will still be residual risks. The following risks can occur in relation to the power tool's design and structure:

- a) Cuts
- b) Hearing damage, if no suitable ear protection is worn.
- c) Damage to health caused by hand-arm vibrations if the appliance is used for extended periods or is not properly used and maintained.

### NOTE

- ▶ The hedge trimmer is supplied completely assembled.
- ▶ Notes and diagrams of the settings, maintenance and lubrication by the user can be found in these instructions.
- ▶ Notes on exchange and repair (see section *Maintenance and cleaning/service*).
- ▶ Explanation of all graphical symbols used on the hedge trimmer and technical data can be found in these instructions.
- ▶ The features of the hedge trimmer can be found in the technical data.
- ▶ Blocked tool: Remove any blockages from the cutter bar.

- Use only the additional equipment and accessories specified in the operating instructions. Using attachments or accessory tools other than those recommended in the operating instructions can lead to injury.

## Appliance-specific safety instructions for pole pruners

- Always wear a hard hat, ear protection and safety gloves. Also wear safety goggles to prevent splashes of oil or sawdust from getting into your eyes. Wear a dust mask to protect yourself from dust.
- Never use the appliance while standing on a ladder.
- Do not lean too far forward while using the appliance. Ensure you are standing firmly and keep your balance at all times. Use the supplied carrying harness to spread the weight evenly on the body.
- Wear sturdy, non-slip boots.
- Do not use the appliance in the rain.
- Do not use the appliance near power lines. Maintain a minimum distance of 10 m to above-ground power lines.
- To avoid injuries due to falling branches, do not stand under the branches that you want to cut off. Be aware of branches that may spring back and cause injuries. Work at an angle of approximately 60°.
- Be aware that an appliance kickback can occur.
- Keep an eye not only on the branches being cut, but also on falling material, to avoid tripping.
- After 30 minutes of work, take a break of at least one hour.
- Always wear protective gloves.
- Cover the guide rail and the chain with the cover during transport and storage.
- Do not use the appliance in a potentially explosive environment containing flammable liquids, gases or dusts. The sparks generated by the machine could ignite the vapours or gases.
- The power outlet used must be suitable for the plug. To avoid electric shock, never try to modify the plug.
- Never remove the plug from the power supply by pulling on the power cable. Always pull the power plug itself. Do not drag or carry the appliance using the power cable. Keep the power cable away from heat, oil, sharp edges or moving parts.
- Remove the plug from the power supply after completion of work or during cleaning and maintenance.
- Avoid unintentional starting of the appliance.
- Appliances with defective switches must be repaired immediately to avoid damage or injuries.
- Store the appliance outside the reach of children. Only those who are fully acquainted with these operating instructions and the appliance itself may operate the appliance.
- Maintain power tools carefully. Check for misalignment or binding of moving parts, breakage of parts and any other condition that may affect the power tool's operation. If damaged, have the power tool repaired before use. Many accidents are caused by poorly maintained power tools.
- Keep cutting tools sharp and clean. Properly maintained cutting tools with sharp cutting edges are less likely to jam and are easier to control.
- Have the appliance checked by qualified specialists. Use only the replacement parts recommended by the manufacturer.

## Precautions against kickback

### ⚠ CAUTION KICKBACK!

- ▶ Be aware of the danger of kickback when working with the appliance. There is a risk of personal injury. You can avoid kickbacks by being careful and using the correct sawing technique.
- Contact with the tip of the rail may in some cases lead to an unexpected rearwards reaction resulting in the guide rail flying upwards towards the operator (see Fig. A).

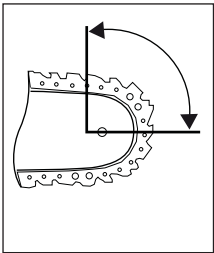

Fig. A

- Kickbacks can occur if the tip of the guide rail touches an object or if the wood bends and the saw chain gets caught in the cut (see Fig. B).

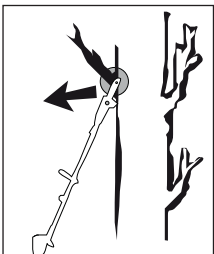

Fig. B

- If the saw chain jams in the upper edge of the guide rail, the rail can kick back violently towards the operator.
- Any such reaction can lead to you losing control over the saw and possibly injuring yourself. Do not rely solely on the chainsaw's built-in safety devices. As the user of a chainsaw, you can take a number of measures to avoid accidents and injury. A kickback is caused by incorrect use or misuse of the power tool. It can be avoided by taking proper precautions, as described below:
- **Hold the saw firmly with both hands, with your thumb and fingers around the handles of the chainsaw. Position your body and arms so you can withstand kickback forces.** If suitable measures are taken, the operator can control the recoil forces. Never let go of the chainsaw.
- **Avoid any abnormal posture and do not saw over shoulder height.** This will prevent inadvertent contact with the tip of the rail and allows a better control of the chainsaw in unexpected situations.
- **Always use the replacement rails and saw chains specified by the manufacturer.** Incorrect replacement rails and saw chains can lead to a tearing of the saw chain and/or kickback.
- **Follow the manufacturer's instructions for sharpening and maintenance of the saw chain.** Setting the depth limiter too low can increase the risk of kickback.
- **Do not saw with the tip of the blade.** This can lead to a kickback.
- **Ensure that there aren't any objects on the ground that you can trip over.**

## Additional safety instructions

### ⚠ CAUTION! RISK OF INJURY!

- ▶ To prevent injuries, never touch the appliance above the safety ring <sup>42</sup> while it is running!
- During operation, no other person or animal may be within a radius of 15 metres. The operator is responsible for third parties within the working area.
- Keep the appliance, the cutting mechanism and the blade guard in good condition to prevent injury.
- Children should be supervised to ensure that they do not play with the appliance.
- Do not use the appliance until you have familiarised yourself with its use.
- Do not work with a damaged or incomplete appliance or an appliance that has been modified without the consent of the manufacturer. Never use the unit with defective protective equipment. Do not use the appliance if it has a defective On/Off switch. Before use, check the appliance's safety condition, especially the blade and the saw chain. If the appliance has been dropped, check for significant damage or defects.
- Never start the appliance before the blade, saw chain and sprocket covers have been fitted correctly.
- When starting and operating the appliance, ensure that it does not come into contact with the ground, stones, wire or other foreign material. Switch off the appliance before you put it down.
- The appliance is designed for two-handed operation. Never work with one hand.
- Hold the appliance only by the insulated handles as the saw chain could come into contact with hidden power lines. Contact between the saw chain and a live wire may make exposed metal parts of the power tool live and could give the operator an electric shock.
- Make sure that the appliance is switched off when relocating the appliance and that you cannot accidentally touch the On/Off switch. Carry the appliance with the saw chain and blade facing backwards. Attach the blade guard during transportation.
- Attach the bumper spike firmly before every cut and do not start until this has been done.
- Be extremely careful when sawing small bushes and branches. The thin branches and twigs can catch in the saw and fly in your direction or knock you off balance.
- Do not cut any wood that is lying on the ground and do not attempt to saw roots that are protruding from the soil. Avoid immersing the saw chain in the soil at all costs, as this could blunt the saw chain. When sawing a branch under tension, be aware of the possibility of the branch flying back once the tension is suddenly removed. There is a risk of personal injury.
- Do not use force to free the appliance if the cutting tools get caught or jammed in branches. Switch the appliance off immediately and do not switch it on until the blockage has been removed. There is a risk of injury!

## Before use

### ⚠ CAUTION! RISK OF INJURY!

- ▶ Before any work on the appliance, disconnect the plug. Risk of electric shock!

## Motor unit

### Attaching the round handle

- ◆ Place the round handle **5** in the desired position on the boom **3**.
- ◆ Tighten the screw **4**.

### Assembling the quick release mechanism

- ◆ Hook in the carabiner and secure it with the red strap on the quick release mechanism (see figures). Pull on the red strap if you have to put down the appliance quickly.



### Fastening/attaching the shoulder strap

- ◆ Hook the shoulder strap **47** into the carrying lug **6**.
- ◆ Adjust the length of the shoulder strap **47** to your size so that the carrying lug **6** is at hip height when the strap is hooked in place.

### Assembling the hedge trimmer

- ◆ Push the front boom **19** of the hedge trimmer onto the boom **3** of the motor unit.
- ◆ The locking pin **20** must engage.
- ◆ Secure the two booms **3** **19** with the tommy screw **1**; to do this, fit the nut **2** on the opposite side.

### Mounting the pole pruner

- ◆ Push the front boom **38** of the pole pruner to the boom **3** of the motor unit.
- ◆ The locking pin **41** must click into place.
- ◆ Secure the two booms **3** **38** with the tommy screw **1**; to do this, fit the nut **2** on the opposite side.

### Swivelling of the hedge trimmer

- ◆ Trigger the lock/release **15**.
- ◆ Press the control lever **17** and swivel the hedge trimmer into the desired position.
- ◆ Allow the control lever **17** and the lock/release **15** to click into the recess in the base plate (hedge trimmer) **16**.

### Swivelling of the pole pruner

- ◆ Release the lock/release **45**.
- ◆ Press the control lever **43** and swivel the pole pruner into the desired position.
- ◆ Allow the control lever **43** and the lock/release **45** to click into the recess in the base plate (pole pruner) **44**.

## Mounting the saw chain and blade

### ⚠ WARNING!

- ▶ Wear protective gloves! There is a danger of injury from the sharp cutting teeth!

### NOTE

- ▶ Pay close attention to the running direction of the saw chain **24** on the blade **25** and at the sprocket cover **30**.
- ▶ The blade **25** and the saw chain **24** are already assembled upon delivery.
- ▶ Depending on wear, the blade **25** can be turned.

- ◆ Undo the nut **23** using the assembly tool **51**.
- ◆ Remove the sprocket cover **30**.
- ◆ You may have to loosen the saw chain **24** to remove the blade **25** and the saw chain **24** (see section "Tightening and checking the saw chain"). Follow these instructions in reverse order.
- ◆ Remove the blade **25** with the saw chain **24** from the base plate (pole pruner) **44**.
- ◆ Reset the saw chain **24** starting at the top of the blade **25**.
- ◆ Lay the guide rail **33** over the blade guide **32**, while inserting the chain roll pin **37** in the blade hole **31**. At the same time, lay the saw chain **24** over the chain sprocket **36**.
- ◆ Now you can tighten the saw chain **24** (see section "Tightening and checking the saw chain").
- ◆ Replace the sprocket cover **30** and tighten the nut **23** gently.

## Tightening and checking the saw chain

### NOTE

- ▶ The tension of the saw chain **24** is important for your safety and the function of the appliance. A correctly pre-stressed saw chain **24** increases the service life of your appliance.

### ⚠ WARNING!

- ▶ Wear protective gloves! There is a danger of injury from the sharp cutting teeth!

- ◆ Loosen the nut **23** a little using the assembly tool **51**.
- ◆ Using the assembly tool **51**, turn the chain adjuster screw **35** in a clockwise direction to increase the tension.
- ◆ Using the assembly tool **51**, turn the chain adjuster screw **35** in an anticlockwise direction to decrease the tension.
- ◆ The saw chain **24** must lie against the underside of the blade. Check whether the saw chain **24** can be drawn over the blade **25** by hand.
- ◆ Tighten the nut **23** using the assembly tool **51**.

### NOTE

- ▶ When pulling on the saw chain **24** with a force of 9 N (approx. 1 kg), the gap between the saw chain **24** and blade **25** should not be more than 2 mm.
- ▶ A new saw chain **24** stretches and must be tightened more frequently.
- ▶ Check the chain tension before each use of the appliance.

## Lubricating the chain

- ◆ Remove the oil filler cap 46.
- ◆ Fill the oil tank 27 with approx. 100 ml of organic chain oil 50.

### ⚠ WARNING!

- ▶ Never work without lubricating the chain first! If the saw chain runs dry, the cutting equipment may become irreparably damaged within a short time. Always check chain lubrication and oil level in the tank before starting work.

### NOTE

- ▶ Use only saw chain oil. Preferably biodegradable. Do not use waste oil, motor oil, etc.
- ▶ Check whether the automatic chain lubrication is working correctly while working. Check the chain lubrication before and during work.

## Sharpening the saw chain

### NOTE

- ▶ A bench grinder can be attached to the bench grinder support 23 for a secure grip during grinding.
- ▶ You will find detailed information on sharpening in a sharpening set, e.g. from Oregon.
- ▶ Alternatively, you can use an electrical saw chain sharpening device and follow the manufacturer's instructions.
- ▶ If you have any doubts about carrying out the work, the saw chain should be replaced.

## Operation

### NOTE

- ▶ Comply with regulations regarding noise protection and local rules. Using the appliance on certain days (e.g. on Sundays and public holidays), during certain times (midday, night time) or in certain locations (e.g. health resorts, clinics, etc.) may be restricted or prohibited.

## Switching on and off

### Switching on:

- ◆ Connect the power cable 11 to the extension cable.
- ◆ Form a loop at the end of the extension cable and attach this to the strain relief 12.
- ◆ Press the safety lock-out 9 and keep it pressed and then press the On/Off switch 10.

### Switching off:

- ◆ Release the On/Off switch 10.
- ◆ Remove the extension cable from the strain relief 12.
- ◆ Disconnect the power cable 11 from the extension cable.

## Adjusting the handle

- ◆ Press the release button 3. Turn the turning element 7 to the desired position. Let go of the release button 8; this must click into place.

## Working with the hedge trimmer

### Use of the machine:

#### NOTE

- ▶ Please note that legal restrictions in your country may limit your use of the hedge trimmer.
- ▶ The daily inspection of the hedge trimmer before each use is indispensable. Also check the appliance after knocks and drops to rule out any significant damage or defects.
- ▶ Wear sturdy shoes and snug-fitting clothing to reduce the risk of accidents. Stand firmly on the ground, pay attention to your balance and always wear the supplied carrying strap!
- ▶ For the sake of your health, take regular breaks while working. Physical fatigue increases the risk of injury!

#### ⚠ WARNING!

- ▶ Never use the appliance when you are tired or ill or under the influence of alcohol or other drugs or medications.

## Cutting techniques

- See fold-out page (Figure A).

#### NOTE

- ▶ Remove thicker branches with a branch cutter.

## Working with the pole pruner

### Sawing techniques

#### ⚠ WARNING!

- ▶ Always pay attention to the falling clippings.
- ▶ Be aware of the danger of branches swinging back.

#### NOTE

- ▶ Place the stop 25 on the branch. This will help you work more safely and quietly.
- ▶ Now you can begin sawing.

### Sawing off small branches

- ◆ Saw small branches (Ø 0–8 cm) from the top down (see figure).

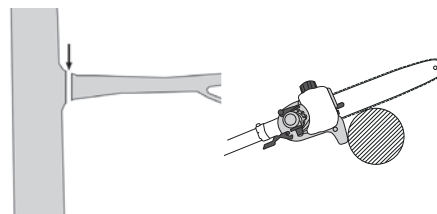

### ◆ Sawing off larger branches

- ◆ When sawing larger branches (Ø 8–25 cm), first make a relief cut **A** (see figure).
- A relief cut also prevents peeling of the bark on the main trunk.
- ◆ Saw from the top **B** to the bottom **A**.

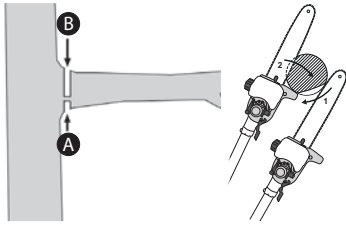

### Saw in sections

Long or thick branches should be shortened before making the final cut (see figure).

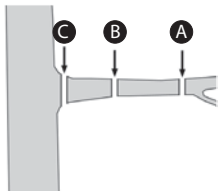

### Working safely

- Keep the appliance, the cutting mechanism and the blade guard **49** in good condition to prevent injury.
- If the appliance has been dropped, check for significant damage or defects.
- Maintain the specified angle  $60^\circ \pm 10^\circ$  to ensure safe operation (see figure).

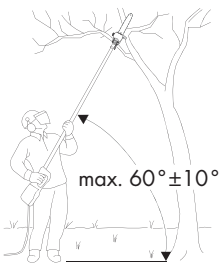

- Do not use the appliance while standing on a ladder or with unsteady footing.
- Do not be tempted into making a poorly considered cut. You could endanger yourself and others.
- Children should be supervised to ensure that they do not play with the appliance.
- Change your working position regularly. Using the appliance for a long time can lead to vibration-related circulation disorders of the hands. You can extend the usage duration by using appropriate gloves or by taking regular breaks. Note that any personal predisposition to poor blood circulation, low external temperatures or large gripping forces can reduce the usage period.
- You can reduce the vibration risk, for example, the risk of Raynaud's phenomenon, by taking regular breaks during which you rub your hands together.

### Transport

- Use the protective cases **48** **49** for transporting the appliance.
- Ensure that the appliance cannot switch on during transport (see figure).

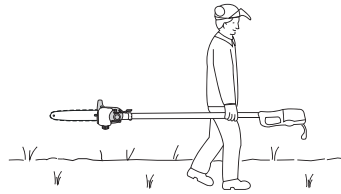

### Maintenance and cleaning



**WARNING! If the mains cable needs to be replaced, this must be carried out by the manufacturer or an authorised representative in order to avoid safety hazards.**

- The motor unit must always be kept clean, dry and free from oil or grease.
- The pole pruner must be cleaned of sawdust at regular intervals.
- ◆ Use a soft, dry cloth to clean the housing.
- ◆ Remove the sprocket cover **30**.
- ◆ Remove the saw chain **24** from the blade **25** and clean the guide rail **33**.
- ◆ Keep the saw chain **24** sharp and check the tension; check the oil level and the oil supply.
- ◆ Check the hedge trimmer for loose screws on the cutter bar **15** and tighten these if necessary.
- ◆ Remove stuck cuttings.
- ◆ Maintain the cutter bar **15** using an oil spray or an oil can.

### Storage

- Always clean the appliance thoroughly before storing.
- Store the appliance in the supplied protective cases **48** **49** in a dry place and out of the reach of children.
- Store the appliance horizontally or secured against falling.
- Empty the oil tank **27**. Organic chain oil **50** can resinify or leak through the vent hole in the oil filler cap **45**.

## Troubleshooting: pole pruner

Problem	Possible cause	Troubleshooting
Motor is running, saw chain 24 does not move	Hedge trimmer attachment or pole pruner attachment is not connected properly to the motor unit	Check assembly
No progress	Saw chain 24 dry/overheating or is hanging down	Refill oil or grind, replace or tighten the saw chain 24

## Troubleshooting: hedge trimmer

Problem	Possible cause	Troubleshooting
Motor is running, blades do not move	Hedge trimmer attachment or pole pruner attachment is not connected properly to the motor unit	Check assembly

## Maintenance intervals: pole pruner

The figures given here are based on normal operating conditions. In the event of more difficult conditions, such as strong dust generation and longer daily operating hours, the given intervals are to be reduced correspondingly.

Appliance part	Action	Before starting work	Weekly	In the event of faults	In the event of damage	As required
Lubricating the chain	Check	X				
Saw chain 24	check and pay attention to the sharpness	X				
	check chain tension	X				
	sharpen					X
Guide rail 35	check (wear, damage)	X				
	clean and turn		X	X		
	deburr		X			
	replace				X	X
Chain sprocket 36	check		X			
	replace					X

## Maintenance intervals: hedge trimmer

The figures given here are based on normal operating conditions. In the event of more difficult conditions, such as strong dust generation and longer daily operating hours, the given intervals are to be reduced correspondingly.

Appliance part	Action	Before starting work	After completion of work	As required
Cutting blade	visual inspection	X		
	cleaning		X	X

## Kompernass Handels GmbH warranty

Dear Customer,

This appliance has a 3-year warranty valid from the date of purchase. If this product has any faults, you, the buyer, have certain statutory rights. Your statutory rights are not restricted in any way by the warranty described below.

### Warranty conditions

The validity period of the warranty starts from the date of purchase. Please keep your original receipt in a safe place. This document will be required as proof of purchase.

If any material or production fault occurs within three years of the date of purchase of the product, we will either repair or replace the product for you at our discretion. This warranty service is dependent on you presenting the defective appliance and the proof of purchase (receipt) and a short written description of the fault and its time of occurrence.

If the defect is covered by the warranty, your product will either be repaired or replaced by us. The repair or replacement of a product does not signify the beginning of a new warranty period.

### Warranty period and statutory claims for defects

The warranty period is not prolonged by repairs effected under the warranty. This also applies to replaced and repaired components. Any damage and defects present at the time of purchase must be reported immediately after unpacking. Repairs carried out after expiry of the warranty period shall be subject to a fee.

### Scope of the warranty

This appliance has been manufactured in accordance with strict quality guidelines and inspected meticulously prior to delivery.

The warranty covers material faults or production faults. The warranty does not extend to product parts subject to normal wear and tear or fragile parts such as switches, batteries, baking moulds or parts made of glass.

The warranty does not apply if the product has been damaged, improperly used or improperly maintained. The directions in the operating instructions for the product regarding proper use of the product are to be strictly followed. Uses and actions that are discouraged in the operating instructions or which are warned against must be avoided.

This product is intended solely for private use and not for commercial purposes. The warranty shall be deemed void in cases of misuse or improper handling, use of force and modifications/repairs which have not been carried out by one of our authorised Service centres.

### Warranty claim procedure

To ensure quick processing of your case, please observe the following instructions:

- Please have the till receipt and the item number (e.g. IAN 12345) available as proof of purchase.
- You will find the item number on the type plate, an engraving on the front page of the instructions (bottom left), or as a sticker on the rear or bottom of the appliance.
- If functional or other defects occur, please contact the service department listed either by **telephone** or by **e-mail**.
- You can return a defective product to us free of charge to the service address that will be provided to you. Ensure that you enclose the proof of purchase (till receipt) and information about what the defect is and when it occurred.

### NOTE

- ▶ For Parkside and Florabest tools, please send us only the defective item without the accessories (e.g. battery, storage case, assembly tools, etc.).



You can download these instructions along with many other manuals, product videos and software on [www.lidl-service.com](http://www.lidl-service.com).

## Service

### ⚠ WARNING!

- ▶ Have the power tool repaired by the service centre or a qualified electrician and only using genuine replacement parts. This will ensure that the safety of the appliance is maintained.
- ▶ Always ensure that the power plug or the mains cable is replaced only by the manufacturer of the appliance or by an approved customer service provider. This will ensure that the safety of the appliance is maintained.

#### GB Service Great Britain

Tel.: 0871 5000 720 (£ 0.10/Min.)

E-Mail: [kompernass@lidl.co.uk](mailto:kompernass@lidl.co.uk)

#### IE Service Ireland

Tel.: 1890 930 034

(0,08 EUR/Min., (peak))

(0,06 EUR/Min., (off peak))

E-Mail: [kompernass@lidl.ie](mailto:kompernass@lidl.ie)

#### CY Service Cyprus

Tel.: 8009 4409

E-Mail: [kompernass@lidl.com.cy](mailto:kompernass@lidl.com.cy)

IAN 280236

## Importer

Please note that the following address is not the service address.

Please use the service address provided in the operating instructions.

KOMPERNASS HANDELS GMBH

BURGSTRASSE 21

44867 BOCHUM

GERMANY

[www.kompernass.com](http://www.kompernass.com)



## Disposal



The packaging is made from environmentally friendly material and can be disposed of at your local recycling plant. The appliance and its accessories are made from various materials, such as metal and plastic.

Your local community or municipal authorities can provide information on how to dispose of the appliance.

### Environmental protection

- Carefully empty the oil tank  and dispose of your appliance at a recycling plant. The plastic and metal parts used can be separated and recycled. Ask our Service Centre for more information.
- Dispose of waste oil at a waste collection centre, do not dump it into the sewerage or drainage system.
- Dispose of contaminated maintenance material and working materials at a collection point provided for this purpose.



**Do not dispose of power tools in your normal household waste!**

European Directive 2012/19/EU requires that worn-out power tools be collected separately and recycled in an environmentally compatible manner.

## Replacement parts

Replacement parts can be ordered directly from the service centre. Please provide the following details when making an order: appliance type and part number.

## Translation of the original Conformity Declaration

We, KOMPERNASS HANDELS GMBH, document officer:

Mr. Semi Uguzlu, BURGSTR. 21, 44867 BOCHUM, GERMANY, hereby declare that this appliance complies with the following standards, normative documents and EC directives:

**Machinery directive  
(2006/42/EC)**

**EMC (Electromagnetic Compatibility)  
(2014/30/EU)**

**Directives on noise emission  
2000/14/EC  
2005/88/EC**

**Notified body: No. 0036**

TÜV SÜD Industrie Service GmbH, Westendstraße 199, 80686 Munich, Germany Evaluation procedure for conformity as per appendix V.

**Sound power level LWA:**  
**Measured: 102.2 dB(A)**  
**Guaranteed: 105 dB(A)**

**RoHS Directive  
(2011/65/EU)\***

\*The manufacturer bears the full responsibility for compliance with this conformity declaration. The object of the declaration described above complies with the requirements of the Directive 2011/65/EU of the European Parliament and Council of 8 June 2011 on the limitations of use of certain dangerous substances in electrical and electronic appliances.

### Applied harmonised standards:

EN 60745-1: 2009/A11: 2010

EN ISO 10517: 2009/A1: 2013

EN ISO 11680-1: 2011

EN 55014-1: 2006/A2: 2011

EN 55014-2: 2015

EN 61000-3-2: 2014

EN 61000-3-3: 2013

### Type/appliance designation:

2-in-1 Long-Reach Hedge Trimmer / Pruner FHEHS 900 B2

**Year of manufacture: 09-2016**

**Serial number: IAN 280236**

Bochum, 20/09/2016



Semi Uguzlu

- Quality Manager -

We reserve the right to technical changes in the context of further product development.



# Inhaltsverzeichnis

<b>Einleitung</b> .....	<b>16</b>
Bestimmungsgemäßer Gebrauch Langstielheckenschere .....	16
Bestimmungsgemäßer Gebrauch Hochentaster .....	16
Bestimmungsgemäßer Gebrauch .....	16
Ausstattung .....	16
Lieferumfang .....	17
Technische Daten .....	17
<b>Allgemeine Sicherheitshinweise für Elektrowerkzeuge</b> .....	<b>18</b>
1. Arbeitsplatz-Sicherheit .....	18
2. Elektrische Sicherheit .....	18
3. Sicherheit von Personen .....	18
4. Verwendung und Behandlung des Elektrowerkzeuges .....	18
5. Service .....	19
Gerätespezifische Sicherheitshinweise für Heckenscheren .....	19
Ergänzende Sicherheitshinweise für Heckenscheren .....	19
Weiterführende Sicherheitshinweise für Heckenscheren .....	20
RESTRISIKEN! .....	20
Gerätespezifische Sicherheitshinweise für Hochentaster .....	20
Vorsichtsmaßnahmen gegen Rückschlag .....	21
Weiterführende Sicherheitshinweise .....	21
<b>Vor der Inbetriebnahme</b> .....	<b>22</b>
Motoreinheit .....	22
Rundgriff montieren .....	22
Schnelllösemechanismus montieren .....	22
Schultergurt befestigen / montieren .....	22
Heckenschere montieren .....	22
Hochentaster montieren .....	22
Schwenken der Heckenschere .....	22
Schwenken des Hochentasters .....	22
Sägekette und Schwert montieren .....	22
Sägekette spannen und prüfen .....	22
Kettenschmierung .....	23
Sägekette schärfen .....	23
<b>Inbetriebnahme</b> .....	<b>23</b>
Ein-/ ausschalten .....	23
Handgriff verstellen .....	23
Arbeiten mit der Heckenschere .....	23
Gebrauch der Maschine: .....	23
Schnitttechniken .....	23
Arbeiten mit dem Hochentaster .....	23
Sägetechniken .....	23
Sicheres Arbeiten .....	24
<b>Transport</b> .....	<b>24</b>
<b>Wartung und Reinigung</b> .....	<b>24</b>
<b>Lagerung</b> .....	<b>24</b>
<b>Fehlersuche Hochentaster</b> .....	<b>25</b>
<b>Fehlersuche Heckenschere</b> .....	<b>25</b>
<b>Wartungsintervalle Hochentaster</b> .....	<b>25</b>
<b>Wartungsintervalle Heckenschere</b> .....	<b>25</b>
<b>Garantie der Kompernaß Handels GmbH</b> .....	<b>26</b>
<b>Service</b> .....	<b>26</b>
<b>Importeur</b> .....	<b>27</b>
<b>Entsorgung</b> .....	<b>27</b>
<b>Ersatzteile</b> .....	<b>27</b>
<b>Original-Konformitätserklärung</b> .....	<b>27</b>

# LANGSTIEL-HECKENSCHERE / HOCHENTASTER FHEHS 900 B2

## Einleitung

Wir beglückwünschen Sie zum Kauf Ihres neuen Gerätes. Sie haben sich damit für ein hochwertiges Produkt entschieden. Die Bedienungsanleitung ist Teil dieses Produkts. Sie enthält wichtige Hinweise für Sicherheit, Gebrauch und Entsorgung. Machen Sie sich vor der Benutzung des Produkts mit allen Bedien- und Sicherheitshinweisen vertraut. Benutzen Sie das Produkt nur wie beschrieben und für die angegebenen Einsatzbereiche. Händigen Sie alle Unterlagen bei Weitergabe des Produkts an Dritte mit aus.

## Bestimmungsgemäßer Gebrauch Langstielheckenschere

Dieses Gerät ist bestimmt zum Schneiden und Trimmen von Hecken, Büschen und Ziersträuchern im häuslichen Bereich. Es handelt sich hierbei um ein handgeführtes Gerät mit integriertem Antrieb, bei dem sich die linear angeordneten Schneiden hin und her bewegen.

### **WARNUNG!**

► Heckenscheren sind nicht für die Benutzung durch Kinder geeignet.

## Bestimmungsgemäßer Gebrauch Hochentaster

Dieses Gerät ist bestimmt für Entastungsarbeiten an Bäumen.

## Bestimmungsgemäßer Gebrauch

Benutzen Sie das Gerät nur wie beschrieben und für die angegebenen Einsatzbereiche. Das Gerät ist nicht für den gewerblichen Einsatz bestimmt. Das Gerät ist zum Gebrauch durch Erwachsene bestimmt. Dieses Gerät ist nicht dafür bestimmt, durch Personen (einschließlich Kinder) mit eingeschränkten physischen, sensorischen oder geistigen Fähigkeiten oder mangels Erfahrung und/oder mangels Wissen benutzt zu werden. Die Benutzung des Gerätes bei Regen oder feuchter Umgebung ist verboten. Jede andere Verwendung oder Veränderung des Gerätes gilt als nicht bestimmungsgemäß und birgt erhebliche Unfallgefahren. Für aus bestimmungswidriger Verwendung entstandene Schäden übernimmt der Hersteller keine Haftung.

## Ausstattung Motoreinheit

- 1 Knebelschraube
- 2 Mutter
- 3 Ausleger
- 4 Schraube
- 5 Rundgriff
- 6 Trageöse
- 7 Drehelement
- 8 Entriegelungstaste
- 9 Einschaltsperrleiste
- 10 Ein-/Ausschalter
- 11 Netzkabel
- 12 Zugentlastung

## Heckenscherenvorsatz

- 13 Messerbalken
- 14 Getriebegehäuse
- 15 Ent-/Verriegelung
- 16 Grundplatte (Heckenschere)
- 17 Stellhebel
- 18 Handgriff
- 19 Vorderer Ausleger
- 20 Arretierstift

- 21 Antriebswelle
- 22 Schutzkappe

## Hochentastervorsatz

- 23 Schleifbockhilfe
- 24 Sägekette
- 25 Schwert
- 26 Anschlag
- 27 Öltank
- 28 Mutter
- 29 Gewinde
- 30 Kettenradabdeckung
- 31 Schwertbohrung
- 32 Schwertführung
- 33 Führungsschiene
- 34 Tropföler
- 35 Kettenspannschraube
- 36 Kettenrad
- 37 Kettenspannstift
- 38 Vorderer Ausleger
- 39 Antriebswelle
- 40 Schutzkappe
- 41 Arretierstift
- 42 Schutzring
- 43 Stellhebel
- 44 Grundplatte (Hochentaster)
- 45 Ent-/Verriegelung
- 46 Öltankdeckel

## Lieferumfang

- 1 Motoreinheit FHEHS 900 B2
- 1 Heckenscherenvorsatz FHS 2 (nachfolgend Heckenschere genannt)
- 1 Hochentastervorsatz FHE 2 (nachfolgend Hochentaster genannt)

## Zubehör

- 1 Schultergurt
- 1 Kettenschutzhülle
- 1 Schwertschutzhülle
- 1 100 ml Bio-Kettenöl
- 1 Montagewerkzeug
- 1 Bedienungsanleitung

## Technische Daten

<b>Motoreinheit:</b>	<b>FHEHS 900 B2</b>
Nennspannung:	230 V ~ 50 Hz (Wechselstrom)
Nennleistung:	900 W
Schutzklasse:	II/□ (Doppelisolierung)
Gewicht:	
(ohne Handgriff u. Tragegurt):	ca. 2,7 kg

<b>Hochentaster:</b>	<b>FHE 2</b>
Kettengeschwindigkeit:	max. 6 m/s
Arbeitswinkel:	0 - 22,5°
Gewicht (betriebsbereit):	ca. 1,6 kg
Öltank empfohlene Füllmenge:	100 cm <sup>3</sup>
Schnittlänge:	ca. 260 mm
Schwert:	Oregon Typ 91 100SDEA041
Sägekette:	Oregon 91P040X

<b>Heckenschere:</b>	<b>FHS 2</b>
Leerlaufhubzahl:	2000 min <sup>-1</sup>
Arbeitswinkel:	-45° - 90°
Schnittlänge:	410 mm
Zahnabstand:	20 mm
Gewicht	
(betriebsbereit):	ca. 2,1 kg

## Geräusch- und Vibrationsinformationen:

Messwert für Geräusch ermittelt entsprechend EN 60745. Der A-bewertete Geräuschpegel des Elektrowerkzeugs beträgt typischerweise:

<b>Hochentaster:</b>	<b>FHE 2</b>		
Schalldruckpegel:	$L_{PA} = 83$	dB (A)	
Unsicherheit K:	3	dB	
Schallleistungspegel:	$L_{WA} = 104$	dB (A)	
Unsicherheit K:	3	dB	
<b>Heckenschere:</b>	<b>FHS 2</b>		
Schalldruckpegel:	$L_{PA} = 81$	dB (A)	
Unsicherheit K:	3	dB	
Schallleistungspegel:	$L_{WA} = 102$	dB (A)	
Garantierter			
Schallleistungspegel:	$L_{WA} = 105$	dB (A)	
Unsicherheit K:	3	dB	

Schwingungswerte (Vektorsumme dreier Richtungen) ermittelt entsprechend EN 60745:

### Hochentaster:

Vibration am vorderen Griff: Schwingungsemissionswert  
 $a_{h,D} = 1,0 \text{ m/s}^2$   
 Unsicherheit K = 1,5 m/s<sup>2</sup>

Vibration am hinteren Griff: Schwingungsemissionswert  
 $a_{h,D} = 1,2 \text{ m/s}^2$   
 Unsicherheit K = 1,5 m/s<sup>2</sup>

### Heckenschere:

Vibration am vorderen Griff: Schwingungsemissionswert  
 $a_{h,D} = 1,6 \text{ m/s}^2$   
 Unsicherheit K = 1,5 m/s<sup>2</sup>

Vibration am hinteren Griff: Schwingungsemissionswert  
 $a_{h,D} = 1,8 \text{ m/s}^2$   
 Unsicherheit K = 1,5 m/s<sup>2</sup>



## Gehörschutz tragen!

### HINWEIS

- Der in diesen Anweisungen angegebene Schwingungspegel ist entsprechend einem in EN 60745 genormten Messverfahren gemessen worden und kann für den Gerätevergleich verwendet werden. Der angegebene Schwingungsemissionswert kann auch zu einer einleitenden Einschätzung der Aussetzung verwendet werden.

### ! WARNUNG!

- Der Schwingungspegel wird sich entsprechend dem Einsatz des Elektrowerkzeugs verändern und kann in manchen Fällen über dem in diesen Anweisungen angegebenen Wert liegen. Die Schwingungsbelastung könnte unterschätzt werden, wenn das Elektrowerkzeug regelmäßig in solcher Weise verwendet wird. Versuchen Sie, die Belastung durch Vibrationen so gering wie möglich zu halten. Beispielhafte Maßnahmen zur Verringerung der Vibrationsbelastung sind das Tragen von Handschuhen beim Gebrauch des Werkzeugs und die Begrenzung der Arbeitszeit. Dabei sind alle Anteile des Betriebszyklus zu berücksichtigen (beispielsweise Zeiten, in denen das Elektrowerkzeug abgeschaltet ist, und solche, in denen es zwar eingeschaltet ist, aber ohne Belastung läuft).

## Erläuterungen der Hinweisschilder auf dem Gerät:



**Vor Inbetriebnahme Betriebsanleitung und Anweisungen lesen!**



**Schutzhandschuhe tragen!**



**Sicherheitsschuhe tragen!**



**Gehörschutz tragen!**



**Schutzhelm tragen!**



**Schutzbrille tragen!**



**Umstehende Personen von dem Gerät fernhalten!**



**Gerät vor Regen oder Nässe schützen!**



**Lebensgefahr durch Stromschlag! Halten Sie sich mindestens 10m von Überlandleitungen fern.**



**Achtung! Herabfallende Gegenstände. Insbesondere beim Schnitt über Kopfhöhe.**



**Achtung! Verletzungsgefahr durch laufende Messer.**



**Stecker sofort vom Netz trennen, wenn die Leitung beschädigt oder durchtrennt wurde.**



**Angabe des Schalleistungspegels LWA in dB.**



## Allgemeine Sicherheitshinweise für Elektrowerkzeuge

### ! WARNUNG!

- Lesen Sie alle Sicherheitshinweise und Anweisungen. Versäumnisse bei der Einhaltung der Sicherheitshinweise und Anweisungen können elektrischen Schlag, Brand und/oder schwere Verletzungen verursachen.

### Bewahren Sie alle Sicherheitshinweise und Anweisungen für die Zukunft auf.

Der in den Sicherheitshinweisen verwendete Begriff „Elektrowerkzeug“ bezieht sich auf netzbetriebene Elektrowerkzeuge (mit Netzkabel) und auf akkubetriebene Elektrowerkzeuge (ohne Netzkabel).

## 1. Arbeitsplatz-Sicherheit

- Halten Sie Ihren Arbeitsbereich sauber und gut beleuchtet. Unordnung und unbeleuchtete Arbeitsbereiche können zu Unfällen führen.
- Arbeiten Sie mit dem Elektrowerkzeug nicht in explosionsgefährdeter Umgebung, in der sich brennbare Flüssigkeiten, Gase oder Stäube befinden. Elektrowerkzeuge erzeugen Funken, die den Staub oder die Dämpfe entzünden können.
- Halten Sie Kinder und andere Personen während der Benutzung des Elektrowerkzeugs fern. Bei Ablenkung können Sie die Kontrolle über das Gerät verlieren.

## 2. Elektrische Sicherheit

- Der Anschlussstecker des Elektrowerkzeuges muss in die Steckdose passen. Der Stecker darf in keiner Weise verändert werden. Verwenden Sie keine Adapterstecker gemeinsam mit geschützten Elektrowerkzeugen. Unveränderte Stecker und passende Steckdosen verringern das Risiko eines elektrischen Schlages.
- Vermeiden Sie Körperkontakt mit geerdeten Oberflächen, wie von Rohren, Heizungen, Herden und Kühlschränken. Es besteht ein erhöhtes Risiko durch elektrischen Schlag, wenn Ihr Körper geerdet ist.
- Halten Sie Elektrowerkzeuge von Regen oder Nässe fern. Das Eindringen von Wasser in ein Elektrogerät erhöht das Risiko eines elektrischen Schlages.

- Zweckentfremden Sie das Kabel nicht, um das Elektrowerkzeug zu tragen, aufzuhängen oder um den Stecker aus der Steckdose zu ziehen. Halten Sie das Kabel fern von Hitze, Öl, scharfen Kanten oder sich bewegenden Geräteteilen. Beschädigte oder verwickelte Kabel erhöhen das Risiko eines elektrischen Schlages.
- Wenn Sie mit einem Elektrowerkzeug im Freien arbeiten, verwenden Sie nur Verlängerungskabel, die auch für den Außenbereich zugelassen sind. Die Anwendung eines für den Außenbereich geeigneten Verlängerungskabels verringert das Risiko eines elektrischen Schlages.
- Wenn der Betrieb des Elektrowerkzeuges in feuchter Umgebung nicht vermeidbar ist, verwenden Sie einen Fehlerstromschutzschalter. Der Einsatz eines Fehlerstromschutzschalters vermindert das Risiko eines elektrischen Schlages.

## 3. Sicherheit von Personen

- Seien Sie stets aufmerksam, achten Sie darauf, was Sie tun und gehen Sie mit Vernunft an die Arbeit mit einem Elektrowerkzeug. Benutzen Sie kein Elektrowerkzeug, wenn Sie müde sind oder unter dem Einfluss von Drogen, Alkohol oder Medikamenten stehen. Ein Moment der Unachtsamkeit beim Gebrauch des Elektrowerkzeuges kann zu ernsthaften Verletzungen führen.
- Tragen Sie persönliche Schutzausrüstung und immer eine Schutzbrille. Das Tragen persönlicher Schutzausrüstung wie Staubmaske, rutschfeste Sicherheitsschuhe, Schutzhelm oder Gehörschutz, je nach Art und Einsatz des Elektrowerkzeuges, verringert das Risiko von Verletzungen.
- Vermeiden Sie eine unbeabsichtigte Inbetriebnahme. Vergewissern Sie sich, dass das Elektrowerkzeug ausgeschaltet ist, bevor Sie es an die Stromversorgung und/oder den Akku anschließen, es aufnehmen oder tragen. Wenn Sie beim Tragen des Elektrowerkzeuges den Finger am Schalter haben oder das Gerät bereits eingeschaltet an die Stromversorgung anschließen, kann dies zu Unfällen führen.
- Entfernen Sie Einstellwerkzeuge oder Schraubenschlüssel, bevor Sie das Elektrowerkzeug einschalten. Ein Werkzeug oder Schlüssel, der sich in einem drehenden Geräteteil befindet, kann zu Verletzungen führen.
- Vermeiden Sie eine abnormale Körperhaltung. Sorgen Sie für einen sicheren Stand und halten Sie jederzeit das Gleichgewicht. Dadurch können Sie das Elektrowerkzeug in unerwarteten Situationen besser kontrollieren.
- Tragen Sie geeignete Kleidung. Tragen Sie keine weite Kleidung oder Schmuck. Halten Sie Haare, Kleidung und Handschuhe fern von sich bewegenden Teilen. Lockere Kleidung, Schmuck oder lange Haare können von sich bewegenden Teilen erfasst werden.
- Wenn Staubabsaug- und -auffangeinrichtungen montiert werden können, vergewissern Sie sich, dass diese angeschlossen sind und richtig verwendet werden. Die Verwendung einer Staubabsaugung kann Gefährdungen durch Staub verringern.

## 4. Verwendung und Behandlung des Elektrowerkzeuges

- Überlasten Sie das Gerät nicht. Verwenden Sie für Ihre Arbeit das dafür bestimmte Elektrowerkzeug. Mit dem passenden Elektrowerkzeug arbeiten Sie besser und sicherer im angegebenen Leistungsbereich.
- Benutzen Sie kein Elektrowerkzeug, dessen Schalter defekt ist. Ein Elektrowerkzeug, das sich nicht mehr ein- oder ausschalten lässt, ist gefährlich und muss repariert werden.
- Ziehen Sie den Stecker aus der Steckdose und/oder entfernen Sie einen abnehmbaren Akku, bevor Sie Geräteeinstellungen vornehmen, Einsatzwerkzeugteile wechseln oder das Elektrowerkzeug weglegen. Diese Vorsichtsmaßnahme verhindert den unbeabsichtigten Start des Elektrowerkzeuges.
- Bewahren Sie die unbenutzten Elektrowerkzeuge außerhalb der Reichweite von Kindern auf. Lassen Sie Personen das Gerät nicht benutzen, die mit diesem nicht vertraut sind oder diese Anweisungen nicht gelesen haben. Elektrowerkzeuge sind gefährlich, wenn sie von unerfahrenen Personen benutzt werden.
- Pflegen Sie Elektrowerkzeuge mit Sorgfalt. Kontrollieren Sie, ob bewegliche Teile einwandfrei funktionieren und nicht klemmen, ob Teile gebrochen oder so beschädigt sind, dass die Funktion des

Elektrowerkzeuges beeinträchtigt ist. Lassen Sie beschädigte Teile vor dem Einsatz des Gerätes reparieren. Viele Unfälle haben ihre Ursache in schlecht gewarteten Elektrowerkzeugen.

- f) Halten Sie Schneidwerkzeuge scharf und sauber. Sorgfältig gepflegte Schneidwerkzeuge mit scharfen Schneidkanten verkleben sich weniger und sind leichter zu führen.
- g) Verwenden Sie Elektrowerkzeug, Zubehör, Einsatzwerkzeuge usw. entsprechend diesen Anweisungen. Berücksichtigen Sie dabei die Arbeitsbedingungen und die auszuführende Tätigkeit. Der Gebrauch von Elektrowerkzeugen für andere als die vorgesehenen Anwendungen kann zu gefährlichen Situationen führen.

## 5. Service

- a) Lassen Sie Ihr Elektrowerkzeug nur von qualifiziertem Fachpersonal und nur mit Original-Ersatzteilen reparieren. Damit wird sichergestellt, dass die Sicherheit des Elektrowerkzeuges erhalten bleibt.

## Gerätespezifische Sicherheitshinweise für Heckenscheren

- Halten Sie alle Körperteile vom Schneidmesser fern. Versuchen Sie nicht, bei laufendem Messer Schnittgut zu entfernen oder zu schneidendes Material festzuhalten. Entfernen Sie eingeklemmtes Schnittgut nur bei ausgeschaltetem Gerät. Ziehen Sie zusätzlich den Stecker aus der Steckdose. Ein Moment der Unachtsamkeit bei Benutzung der Heckenschere kann zu schweren Verletzungen führen.
- Tragen Sie die Heckenschere am vorderen Griff im ausgeschalteten Zustand, den Messerbalken von Ihrem Körper abgewandt. Bei Transport oder Aufbewahrung der Heckenschere stets die Schutzabdeckung aufziehen. Sorgfältiger Umgang mit dem Gerät verringert die Wahrscheinlichkeit einer versehentlichen Berührung mit den laufenden Messern.
- Halten Sie das Elektrowerkzeug nur an den isolierten Griffflächen, da das Schneidmesser in Berührung mit verborgenen Stromleitungen oder dem eigenen Netzkabel kommen kann. Der Kontakt des Schneidmessers mit einer spannungsführenden Leitung kann metallene Geräteteile unter Spannung setzen und zu einem elektrischen Schlag führen.
- Halten Sie das Kabel vom Schneidbereich fern. Während des Arbeitsvorgangs kann das Kabel im Gebüsch verdeckt sein und versehentlich durchtrennt werden.
- Inspizieren Sie die zu schneidende Fläche sorgfältig und beseitigen Sie alle Drähte oder sonstigen Fremdkörper.
- Es ist empfohlen, einen Fehlerstromschutzschalter mit einem Auslösestrom von 30 mA oder weniger zu verwenden.

### HINWEIS

- ▶ Die Heckenschere wird vollständig zusammengebaut geliefert.
- ▶ Bildliche Darstellungen über den Gebrauch der Heckenschere bzw. deren Stellteile finden Sie auf der Ausklappseite.
- ▶ Hinweise und bildliche Darstellungen zur Einstellung, Wartung, Schmierung durch den Benutzer finden Sie in dieser Anleitung.
- ▶ Hinweise zur Arbeitsposition (siehe Ausklappseite).
- ▶ Hinweise zu Stellteilen (siehe Ausklappseite).
- ▶ Hinweise zu Austausch und Reparatur (siehe Kapitel Wartung und Reinigung / Service).
- ▶ Erklärung aller an der Heckenschere verwendeten grafischen Symbole und technische Daten finden Sie in dieser Anleitung.
- ▶ Die Merkmale der Heckenschere finden Sie in den technischen Daten.
- ▶ Blockiertes Werkzeug: Entfernen Sie das klemmende Material aus dem Messerbalken .

### ACHTUNG!

- ▶ Bei drohender Gefahr bzw. im Notfall sofort den Motor ausschalten und Netzstecker ziehen.

## Ergänzende Sicherheitshinweise für Heckenscheren

### Vorbereitung:

- a) DIESE HECKENSCHERE KANN ERNSTHAFTE VERLETZUNGEN VERURSACHEN! Lesen Sie sorgfältig die Anweisungen zum korrekten Umgang, zur Vorbereitung, zur Instandhaltung, zum Starten und Abstellen der Heckenschere. Machen Sie sich mit allen Stellteilen und der sachgerechten Benutzung der Heckenschere vertraut.
- b) Kinder dürfen die Heckenschere niemals benutzen.
- c) Vorsicht vor oberirdischen Stromleitungen.
- d) Der Gebrauch der Heckenschere ist zu vermeiden, wenn sich Personen, vor allem Kinder, in der Nähe befinden.
- e) Tragen Sie geeignete Kleidung! Tragen Sie keine weite Kleidung oder Schmuck, welcher von sich bewegenden Teilen erfasst werden kann. Es wird empfohlen, feste Handschuhe, rutschfeste Schuhe und Schutzbrille zu tragen.
- f) Berührt die Schneideinrichtung einen Fremdkörper oder sollten sich die Betriebsgeräusche verstärken oder die Heckenschere ungewöhnlich stark vibrieren, stellen Sie den Motor ab und lassen Sie die Heckenschere zum Stillstand kommen. Ergreifen Sie folgende Maßnahmen:
  - auf Schäden überprüfen;
  - auf lose Teile überprüfen und alle losen Teile befestigen;
  - beschädigte Teile gegen gleichwertige Teile austauschen oder reparieren lassen.

- g)  Tragen Sie Gehörschutz!

- h)  Tragen Sie Augenschutz!

- i) Um im Notfall die Heckenschere stillzusetzen, ziehen Sie den Netzstecker aus der Netzsteckdose.

### Betrieb:

- a) Netzstecker aus der Steckdose ziehen, vor:
  - Reinigung oder Beseitigung einer Blockierung;
  - Überprüfung, Instandhaltung oder Arbeiten an der Heckenschere;
  - Einstellung der Arbeitsposition der Schneideinrichtung;
  - wenn die Heckenschere unbeaufsichtigt bleibt.
- b) Stellen Sie immer sicher, dass sich die Heckenschere ordnungsgemäß in einer der vorgegebenen Arbeitspositionen befindet, bevor der Motor gestartet wird.
- c) Während des Betriebes der Heckenschere ist immer sicherzustellen, dass ein sicherer Stand eingenommen wird, besonders wenn Tritte oder eine Leiter benutzt werden.
- d) Benutzen Sie die Heckenschere nicht mit einer defekten oder stark abgenutzten Schneideinrichtung.
- e) Stellen Sie immer sicher, dass alle Griffe und Sicherheitseinrichtungen beim Gebrauch der Heckenschere angebaut sind. Versuchen Sie niemals, eine unvollständige Heckenschere oder eine mit nicht zulässigem Umbau zu benutzen.
- f) Halten Sie die Heckenschere fest mit beiden Händen an den dafür vorgesehenen Handgriffen.
- g) Machen Sie sich stets vertraut mit Ihrer Umgebung und achten Sie auf mögliche Gefahren, die Sie wegen der Geräusche der Heckenschere vielleicht nicht hören können.

## Wartung und Aufbewahrung:

- Wenn die Heckenschere zwecks Wartung, Inspektion oder Lagerung stillgesetzt wird, schalten Sie den Motor aus, dass alle rotierenden Teile zum Stillstand gekommen sind. Lassen Sie die Maschine abkühlen, bevor Sie diese überprüfen, einstellen usw.
- Lagern Sie die Heckenschere dort, wo Benzindämpfe nicht mit offenem Feuer oder Funken in Kontakt kommen können. Lassen Sie die Heckenschere immer abkühlen, bevor Sie diese lagern.
- Beim Transportieren oder bei der Lagerung der Heckenschere ist die Schneideinrichtung immer mit dem Schutz für die Schneideinrichtung abzudecken.

## Weiterführende Sicherheitshinweise für Heckenscheren

- Halten Sie alle Körperteile vom Schneidmesser fern. Versuchen Sie nicht, bei laufendem Messer Schnittgut zu entfernen oder zu schneidendes Material festzuhalten. Entfernen Sie eingeklemmtes Schnittgut nur bei ausgeschaltetem Gerät. Ein Moment der Unachtsamkeit bei Benutzung der Heckenschere kann zu schweren Verletzungen führen.
- Tragen Sie die Heckenschere am Griff im ausgeschalteten Zustand, den Messerbalken von Ihrem Körper abgewandt. Bei Transport oder Aufbewahrung der Heckenschere stets die Schutzabdeckung aufziehen. Sorgfältiger Umgang mit dem Gerät verringert die Verletzungsgefahr durch das Messer.
- Halten Sie das Elektrowerkzeug nur an den isolierten Griffflächen, da das Schneidmesser in Berührung mit verborgenen Stromleitungen oder dem eigenen Netzkabel kommen kann. Der Kontakt des Schneidmessers mit einer spannungsführenden Leitung kann metallene Geräteteile unter Spannung setzen und zu einem elektrischen Schlag führen.
- ◆ Die Hecke nach verborgenen Objekten (z. B. Drahtzäunen) absuchen.

## RESTRISIKEN!

Auch wenn Sie dieses Elektrowerkzeug vorschriftsmäßig bedienen, bleiben immer Restrisiken bestehen. Folgende Gefahren können im Zusammenhang mit der Bauweise und Ausführung dieses Elektrowerkzeugs auftreten:

- Schnittverletzungen
- Gehörschäden, falls kein geeigneter Gehörschutz getragen wird.
- Gesundheitsschäden, die aus Hand-Arm-Schwingungen resultieren, falls das Gerät über einen längeren Zeitraum verwendet wird oder nicht ordnungsgemäß geführt und gewartet wird.

### HINWEIS

- ▶ Die Heckenschere wird vollständig zusammengebaut geliefert.
- ▶ Hinweise und bildliche Darstellungen zur Einstellung, Wartung, Schmierung durch den Benutzer finden Sie in dieser Anleitung.
- ▶ Hinweise zu Austausch und Reparatur (siehe Kapitel Wartung und Reinigung / Service).
- ▶ Erklärung aller an der Heckenschere verwendeten grafischen Symbole und technische Daten finden Sie in dieser Anleitung.
- ▶ Die Merkmale der Heckenschere finden Sie in den technischen Daten.
- ▶ Blockiertes Werkzeug: Entfernen Sie das klemmende Material aus dem Messerbalken.

- Benutzen Sie nur Zubehör und Zusatzgeräte, die in der Gebrauchsanweisung angegeben sind. Der Gebrauch anderer als in der Bedienungsanleitung empfohlener Einsatzwerkzeuge oder anderen Zubehörs kann eine Verletzungsgefahr für Sie bedeuten.

## Gerätespezifische Sicherheitshinweise für Hochentaster

- Tragen Sie stets einen Schutzhelm, Gehörschutz und Sicherheitshandschuhe. Tragen Sie auch Augenschutz, um keine Ölspritzer oder Sägestaub in die Augen zu bekommen. Tragen Sie eine Staubmaske gegen Staub.
- Verwenden Sie das Gerät niemals auf einer Leiter stehend.
- Lehnen Sie sich bei der Verwendung des Gerätes nicht zu weit nach vorne. Achten Sie immer auf einen sicheren Stand und halten Sie jederzeit das Gleichgewicht. Verwenden Sie den im Lieferumfang enthaltenen Tragegurt, um das Gewicht gleichmäßig auf den Körper zu verteilen.
- Tragen Sie robuste, rutschfeste Stiefel.
- Verwenden Sie das Gerät nicht bei Regen oder Feuchtigkeit.
- Verwenden Sie das Gerät nicht in der Nähe von Stromleitungen. Halten Sie einen Mindestabstand von 10 m zu oberirdischen Stromleitungen.
- Stellen Sie sich nicht unter die Äste, die sie abschneiden möchten, um Verletzungen durch heruntergefallene Äste zu vermeiden. Achten Sie auch auf zurückspringende Äste, um Verletzungen zu vermeiden. Arbeiten Sie unter einem Winkel von  $60^\circ \pm 10^\circ$ .
- Achten Sie darauf, dass es zu einem Geräterückschlag kommen kann.
- Beobachten Sie nicht nur zu bearbeitende Äste, sondern auch heruntergefallenes Material, um Stolpern zu vermeiden.
- Legen Sie nach 30 Arbeitsminuten eine Pause von mindestens einer Stunde ein.
- Tragen Sie stets Schutzhandschuhe.
- Decken Sie die Führungsschiene und die Kette bei Transport und Lagerung mit der Abdeckung ab.
- Benutzen Sie das Gerät nicht in Explosionsgefährdeter Umgebung, wie in der Nähe von entzündlichen Flüssigkeiten, Gasen oder Dämpfen. Die von der Maschine produzierten Funken können diese Dämpfe oder Gase entzünden.
- Die verwendete Steckdose muss für den Stecker geeignet sein. Nehmen Sie niemals Änderungen am Stecker vor, um einen elektrischen Schlag zu vermeiden.
- Netzstecker nicht durch Ziehen an der Leitung aus der Steckdose ziehen, sondern am Netzstecker anfassen. Verwenden Sie das Netzkabel nicht, um das Gerät zu ziehen oder zu transportieren. Halten Sie das Netzkabel von Hitze, Öl, scharfen Kanten und beweglichen Teilen fern.
- Entfernen Sie den Netzstecker nach Beendigung der Arbeit oder bei Reinigungs- und Wartungsarbeiten vom Gerät.
- Vermeiden Sie unbeabsichtigtes Starten des Gerätes.
- Geräte mit defektem Schalter müssen unmittelbar repariert werden, um Schäden und Verletzungen zu vermeiden.
- Lagern Sie das Gerät außerhalb der Reichweite von Kindern.
- Nur mit der Bedienungsanleitung und dem Gerät vertraute Personen dürfen dieses bedienen.
- Warten Sie Elektrowerkzeuge sorgfältig. Kontrollieren Sie, ob bewegliche Teile einwandfrei funktionieren und nicht klemmen, ob Teile gebrochen oder so beschädigt sind, dass die Funktion des Elektrowerkzeuges beeinträchtigt ist. Lassen Sie beschädigte Teile vor dem Einsatz des Gerätes reparieren. Viele Unfälle haben ihre Ursache in schlecht gewarteten Elektrowerkzeugen.
- Halten Sie Schneidwerkzeuge scharf und sauber. Sorgfältig gepflegte Schneidwerkzeuge mit scharfen Schneidkanten verklemmen sich weniger und sind leichter zu führen.
- Lassen Sie das Gerät von dafür qualifiziertem Personal warten. Verwenden Sie nur vom Hersteller empfohlene Original-Ersatzteile.



## Vorsichtsmaßnahmen gegen Rückschlag

### ⚠️ ACHTUNG RÜCKSCHLAG!

- ▶ Achten Sie beim Arbeiten auf Rückschlag des Gerätes. Es besteht Verletzungsgefahr. Sie vermeiden Rückschläge durch Vorsicht und richtige Säge technik.
- Eine Berührung mit der Schienenspitze kann in manchen Fällen zu einer unerwarteten nach hinten gerichteten Reaktion führen, bei der die Führungsschiene nach oben und in Richtung der Bedienperson geschlagen wird (siehe Abb. A).



Abb. A

- Rückschlag kann auftreten, wenn die Spitze der Führungsschiene einen Gegenstand berührt oder wenn das Holz sich biegt und die Sägekette im Schnitt festklemmt (siehe Abb. B).

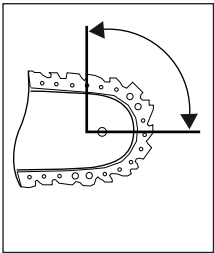

Abb. B

- Das Verkleben der Sägekette an der Oberkante der Führungsschiene kann die Schiene heftig in Bedienerichtung zurückstoßen.
- Jede dieser Reaktionen kann dazu führen, dass Sie die Kontrolle über die Säge verlieren und sich möglicherweise schwer verletzen. Verlassen Sie sich nicht ausschließlich auf die in der Kettensäge eingebauten Sicherheitseinrichtungen. Ergreifen Sie als Benutzer einer Kettensäge verschiedene Maßnahmen, um unfall- und verletzungs frei zu arbeiten. Ein Rückschlag ist die Folge eines falschen oder fehlerhaften Gebrauchs des Elektrowerkzeugs. Er kann durch geeignete Vorsichtsmaßnahmen, wie nachfolgend beschrieben, verhindert werden:
- Halten Sie die Säge mit beiden Händen fest, wobei Daumen und Finger die Griffe der Kettensäge umschließen. Bringen Sie Ihren Körper und die Arme in eine Stellung, in der Sie den Rückschlagkräften standhalten können. Wenn geeignete Maßnahmen getroffen werden, kann die Bedienperson die Rückschlagkräfte beherrschen. Niemals die Kettensäge loslassen.
- Vermeiden Sie eine abnormale Körperhaltung und sägen Sie nicht über Schulterhöhe. Dadurch wird ein unbeabsichtigtes Berühren mit der Schienenspitze vermieden und eine bessere Kontrolle der Kettensäge in unerwarteten Situationen ermöglicht.
- Verwenden Sie stets vom Hersteller vorgeschriebene Ersatzschienen und Sägeketten. Falsche Ersatzschienen und Sägeketten können zum Reißen der Sägekette und/oder zu Rückschlag führen.
- Halten Sie sich an die Anweisungen des Herstellers für das Schärfen und die Wartung der Sägekette. Zu niedrige Tiefenbegrenzer erhöhen die Neigung zu Rückschlag.
- Sägen Sie nicht mit der Schwertschneidspitze. Es besteht Rückschlagsgefahr.
- Sorgen Sie dafür, dass keine Gegenstände am Boden liegen, über die Sie stolpern können.

## Weiterführende Sicherheitshinweise

### ⚠️ VORSICHT! VERLETZUNGSGEFAHR!

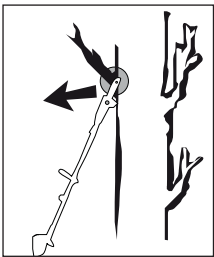
- ▶ Fassen Sie niemals das Gerät im laufenden Betrieb oberhalb des Schutzringes 42 an, um Verletzungen zu vermeiden!
- Während des Betriebes dürfen sich im Umkreis von 15 Metern keine anderen Personen oder Tiere aufhalten. Der Bedienende ist im Arbeitsbereich gegenüber Dritten verantwortlich.
- Halten Sie das Gerät, die Schneidgarnitur und die Schwertschutzhülle in einem guten Gebrauchszustand, um Verletzungen vorzubeugen.
- Kinder müssen beaufsichtigt werden, um sicherzustellen, dass sie nicht mit dem Gerät spielen.
- Benutzen Sie das Gerät erst, wenn Sie sich mit diesem vertraut fühlen.
- Arbeiten Sie nicht mit einem beschädigten, unvollständigen oder ohne Zustimmung des Herstellers geänderten Gerät. Benutzen Sie das Gerät nie mit defekter Schutzausrüstung. Benutzen Sie das Gerät nicht bei defektem Ein-/Ausschalter. Prüfen Sie vor dem Gebrauch den Sicherheitszustand des Gerätes, insbesondere das Schwert und die Sägekette. Prüfen Sie nach Fallenlassen das Gerät auf signifikante Schäden oder Defekte.
- Starten Sie das Gerät nie, bevor Schwert, Sägekette und Kettenradabdeckung korrekt montiert sind.
- Vergewissern Sie sich, dass das Gerät beim Starten und während der Arbeit nicht mit dem Erdboden, Steinen, Draht oder anderen Fremdkörpern in Berührung kommt. Schalten Sie das Gerät aus, bevor Sie es absetzen.
- Das Gerät ist für einen zweihändigen Betrieb ausgelegt. Arbeiten Sie niemals einhändig.
- Halten Sie das Gerät nur an den isolierten Griffflächen, da die Sägekette in Berührung mit verborgenen Stromleitungen kommen kann. Der Kontakt der Sägekette mit einer spannungsführenden Leitung kann metallene Geräteteile unter Spannung setzen und zu einem elektrischen Schlag führen.
- Achten Sie beim Standortwechsel darauf, dass das Gerät ausgeschaltet ist und der Finger nicht den Ein-/Ausschalter berührt. Tragen Sie das Gerät mit nach hinten gerichteter Sägekette und Schwert. Bringen Sie für den Transport die Schwertschutzhülle an.
- Setzen Sie bei jedem Schnitt den Krallenanschlag fest an und beginnen Sie erst dann mit dem Sägen.
- Seien Sie beim Sägen kleiner Büsche und Äste äußerst vorsichtig. Das dünne Astwerk kann sich in der Säge verfangen und in Ihre Richtung schlagen oder Sie aus dem Gleichgewicht bringen.
- Schneiden Sie kein am Boden liegendes Holz bzw. versuchen Sie nicht aus dem Boden ragende Wurzeln zu sägen. Vermeiden Sie auf jeden Fall, dass die Sägekette in das Erdreich eintaucht, da die Sägekette andernfalls sofort abstumpft.
- Achten Sie beim Sägen eines unter Spannung stehenden Astes auf einen möglichen Rückschlag, wenn die Spannung des Holzes plötzlich nachlässt. Es besteht Verletzungsgefahr.
- Versuchen Sie nicht im Falle eines Verkantens oder Einklemmens der Schneidgarnitur im Astwerk das Gerät durch Gewaltanwendung zu befreien. Schalten Sie das Gerät sofort aus und erst nach Entfernen der Blockade wieder ein. Es besteht Verletzungsgefahr!

## Vor der Inbetriebnahme

### ⚠ VORSICHT! VERLETZUNGSGEFAHR!

- ▶ Ziehen Sie vor allen Arbeiten am Gerät den Netzstecker. Gefahr durch elektrischen Schlag!

## Motoreinheit

### Rundgriff montieren

- ◆ Stecken Sie den Rundgriff **5** in der gewünschten Position auf den Ausleger **3**.
- ◆ Ziehen Sie die Schraube **4** fest.

### Schnelllösemechanismus montieren

- ◆ Hängen Sie den Karabiner ein und sichern Sie ihn mit dem roten Gurtstück von dem Schnellöffnungsmechanismus (siehe Abbildungen). Ziehen Sie an dem roten Gurtstück, falls Sie das Gerät schnell ablegen müssen.



### Schultergurt befestigen / montieren

- ◆ Haken Sie den Schultergurt **47** in die Trageöse **6** ein.
- ◆ Passen Sie den Schultergurt **47** an Ihre Größe an, so dass sich die Trageöse **6** im eingehängten Zustand auf Höhe der Hüfte befindet.

### Heckenschere montieren

- ◆ Schieben Sie den vorderen Ausleger **19** der Heckenschere auf den Ausleger **3** der Motoreinheit.
- ◆ Der Arretierstift **20** muss einrasten.
- ◆ Verschrauben Sie die beiden Ausleger **3** **19** mit der Knebelschraube **1**, setzen Sie dazu die Mutter **2** auf der gegenüberliegenden Seite ein.

### Hochentaster montieren

- ◆ Schieben Sie den vorderen Ausleger **38** des Hochentasters auf den Ausleger **3** der Motoreinheit.
- ◆ Der Arretierstift **41** muss einrasten.
- ◆ Verschrauben Sie die beiden Ausleger **3** **38** mit der Knebelschraube **1**, setzen Sie dazu die Mutter **2** auf der gegenüberliegenden Seite ein.

### Schwenken der Heckenschere

- ◆ Lösen Sie die Ent-/Verriegelung **15**.
- ◆ Betätigen Sie den Stellhebel **17**, schwenken Sie die Heckenschere in die gewünschte Position.
- ◆ Lassen Sie den Stellhebel **17** und die Ent-/Verriegelung **15** in die Aussparung in der Grundplatte (Heckenschere) **16** einrasten.

### Schwenken des Hochentasters

- ◆ Lösen Sie die Ent-/Verriegelung **45**.
- ◆ Betätigen Sie den Stellhebel **43**, schwenken Sie den Hochentaster in eine der beiden Positionen.
- ◆ Lassen Sie den Stellhebel **43** und die Ent-/Verriegelung **45** in die Aussparung in der Grundplatte (Hochentaster) **44** einrasten.

## Sägekette und Schwert montieren

### ⚠ WARNUNG!

- ▶ Schutzhandschuhe anziehen! Verletzungsgefahr durch die scharfen Schneidezähne!

### HINWEIS

- ▶ Beachten Sie die Laufrichtung der Sägekette **24** am Schwert **25** und an der Kettenradabdeckung **30**.
- ▶ Im Auslieferungszustand ist das Schwert **25** und die Sägekette **24** bereits montiert.
- ▶ Je nach Verschleiß, kann das Schwert **25** gewendet werden.

- ◆ Lösen Sie die Mutter **28** mit dem Montagewerkzeug **51**.
- ◆ Nehmen Sie die Kettenradabdeckung **30** ab.
- ◆ Die Sägekette **24** muss gegebenenfalls vorher entspannt werden, um das Schwert **25** und die Sägekette **24** abzunehmen. (siehe Kapitel Sägekette spannen und prüfen). Folgen Sie diesen Anweisungen in umgekehrter Reihenfolge.
- ◆ Nehmen Sie das Schwert **25** mit der Sägekette **24** von der Grundplatte **44** ab.
- ◆ Setzen Sie die Sägekette **24** wieder an der Spitze des Schwerts **25** beginnend auf.
- ◆ Führungsschiene **33** über die Schwertführung **32** legen, dabei auch den Kettenspannstift **37** in die Schwertbohrung **31** einsetzen. Gleichzeitig die Sägekette **24** über das Kettenrad **36** legen.
- ◆ Spannen Sie jetzt die Sägekette **24** (siehe Kapitel Sägekette spannen und prüfen).
- ◆ Kettenradabdeckung **30** wieder aufsetzen und Mutter **28** leicht anziehen.

## Sägekette spannen und prüfen

### HINWEIS

- ▶ Die Spannung der Sägekette **24** ist wichtig für Ihre Sicherheit und die Funktion des Gerätes. Eine richtig gespannte Sägekette **24** erhöht die Lebensdauer Ihres Gerätes.

### ⚠ WARNUNG!

- ▶ Schutzhandschuhe anziehen! Verletzungsgefahr durch die scharfen Schneidezähne!

- ◆ Lösen Sie etwas die Mutter **28** mit dem Montagewerkzeug **51**.
- ◆ Drehen Sie die Kettenspannschraube **35** mit dem Montagewerkzeug **51** im Uhrzeigersinn um die Spannung zu erhöhen.
- ◆ Drehen Sie die Kettenspannschraube **35** mit dem Montagewerkzeug **51** gegen den Uhrzeigersinn um die Spannung zu verringern.
- ◆ Die Sägekette **24** muss an der Schwertunterseite anliegen. Prüfen Sie, ob sich die Sägekette **24** von Hand über das Schwert **25** ziehen lässt.
- ◆ Ziehen Sie die Mutter **28** wieder mit dem Montagewerkzeug **51** fest.

### HINWEIS

- ▶ Beim Ziehen an der Sägekette **24** mit 9 N (ca. 1 kg) Zugkraft sollten Sägekette **24** und Schwert **25** nicht mehr als 2 mm Abstand haben.
- ▶ Eine neue Sägekette **24** längt sich und muss öfter nachgespannt werden.
- ▶ Prüfen Sie vor jeder Nutzung des Gerätes die Kettenspannung.

## Kettenschmierung

- ◆ Entfernen Sie den Öltankdeckel **46**.
- ◆ Befüllen Sie den Öltank **27** mit ca. 100ml Bio-Kettenöl **50**.

### ⚠️ WARNUNG!

- ▶ Niemals ohne Kettenschmierung arbeiten!  
Bei trocken laufender Sägekette wird die Schneidgarnitur in kurzer Zeit irreparabel zerstört. Vor der Arbeit immer Kettenschmierung und Ölstand im Tank überprüfen.

### HINWEIS

- ▶ Verwenden Sie nur Sägekettenöl. Vorzugsweise biologisch abbaubar. Verwenden Sie kein Altöl, Motoröl, usw. .
- ▶ Kontrollieren Sie während der Arbeit, ob die automatische Kettenschmierung funktioniert. Überprüfen Sie vor und während der Arbeit die Funktion der Kettenschmierung.

## Sägekette schärfen

### HINWEIS

- ▶ Ein Schleifbock kann an der Schleifbockhilfe **23** für den sicheren Halt während des Schleifens befestigt werden.
- ▶ In einem Schärfset z. B. von Oregon finden sie detaillierte Informationen zum Schärfvorgang.
- ▶ Alternativ benutzen Sie ein elektrisches Kettenschärfgerät und folgen Sie den Anweisungen des Herstellers.
- ▶ Im Zweifel über die Durchführung der Arbeit ist ein Austausch der Sägekette vorzunehmen.

## Inbetriebnahme

### HINWEIS

- ▶ Beachten Sie den Lärmschutz und örtliche Vorschriften. Die Benutzung des Gerätes kann an bestimmten Tagen (z. B. Sonn- und Feiertagen), während bestimmter Tageszeiten (Mittagszeiten, Nachtruhe) oder in besonderen Gebieten (z. B. Kurorten, Kliniken etc.) eingeschränkt oder verboten sein.

## Ein-/ausschalten

### Einschalten:

- ◆ Verbinden Sie das Netzkabel **11** mit dem Verlängerungskabel.
- ◆ Formen Sie am Ende des Verlängerungskabels eine Schlaufe und hängen Sie diese in die Zugentlastung **12** ein.
- ◆ Drücken Sie die Einschaltsperrleiste **9**, halten sie diese gedrückt und drücken Sie den Ein-/Ausschalter **10**.

### Ausschalten:

- ◆ Lassen Sie den Ein-/Ausschalter **10** los.
- ◆ Entfernen Sie das Verlängerungskabel aus der Zugentlastung **12**.
- ◆ Trennen Sie das Netzkabel **11** von dem Verlängerungskabel.

## Handgriff verstellen

- ◆ Betätigen Sie die Entriegelungstaste **6**. Verdrehen Sie das Drehelement **7** in die gewünschte Position. Lassen Sie die Entriegelungstaste **8** los, diese muss einrasten.

## Arbeiten mit der Heckenschere

### Gebrauch der Maschine:

#### HINWEIS

- ▶ Bitte beachten Sie, dass die nationalen Vorschriften Ihres Landes den Gebrauch der Heckenschere beschränken können.
- ▶ Die tägliche Inspektion der Heckenschere vor jeder Benutzung ist unabdingbar. Überprüfen Sie Ihr Gerät auch nach Stößen und Fallenlassen, um signifikante Schäden oder Defekte festzustellen.
- ▶ Tragen Sie bitte festes Schuhwerk und eng anliegende Kleidung um das Unfallrisiko zu minimieren. Stehen Sie fest auf dem Boden, achten Sie auf Ihr Gleichgewicht und tragen Sie immer den mitgelieferten Tragegurt!
- ▶ Bitte legen Sie, um Ihrer Gesundheit willen, Ruhepausen während des Arbeitens ein. Durch körperliche Erschöpfung erhöht sich das Verletzungsrisiko!

### ⚠️ WARNUNG!

- ▶ Betätigen Sie das Gerät keinesfalls unter Einfluss von Müdigkeit, Krankheit, Alkohol oder anderen Drogen.

## Schnitttechniken

- Siehe Ausklappseite (Abbildung A).

#### HINWEIS

- ▶ Entfernen Sie starke Äste mit einer Astschere.

## Arbeiten mit dem Hochentaster

### Sägetechniken

#### ⚠️ WARNUNG!

- ▶ Achten Sie grundsätzlich auf das herabfallende Schnittgut.
- ▶ Beachten Sie grundsätzlich die Gefahr von zurückschlagenden Ästen.

#### HINWEIS

- ▶ Legen Sie den Anschlag **26** am Ast an. Dadurch arbeiten Sie sicherer und ruhiger.
- ▶ Beginnen Sie erst dann mit dem Sägen.

### Absägen eines kleinen Astes

- ◆ Sägen Sie bei kleinen Ästen (Ø 0-8 cm) von oben nach unten (siehe Abbildung).

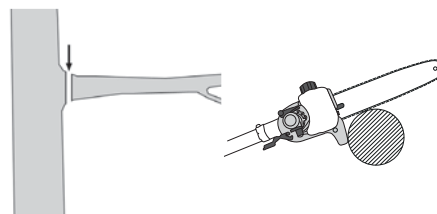

### ◆ Absägen größerer Äste

- ◆ Setzen Sie bei größeren Ästen (Ø 8-25 cm) zuerst einen Entlastungsschnitt **A** (siehe Abbildung).
- Der Entlastungsschnitt verhindert auch ein Abschälen der Rinde am Hauptstamm.
- ◆ Sägen Sie nun von oben **B** nach unten **A** durch.

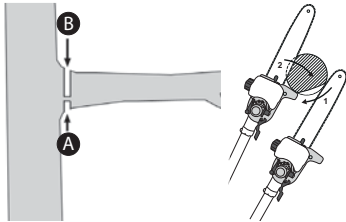

### Absägen in Teilstücken

Lange bzw. dicke Äste sollten Sie kürzen bevor Sie den finalen Trennschnitt vornehmen (siehe Abbildung).

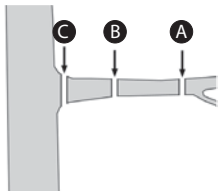

### Sicheres Arbeiten

- Halten Sie das Gerät, die Schneidgarnitur und die Schwertschutzhülle **49** in einem guten Gebrauchszustand, um Verletzungen vorzubeugen.
- Prüfen Sie nach Fallenlassen das Gerät auf signifikante Schäden oder Defekte.
- Beachten Sie den vorgeschriebenen Arbeitswinkel von  $60^\circ \pm 10^\circ$ , um ein sicheres Arbeiten zu gewährleisten (siehe Abbildung).

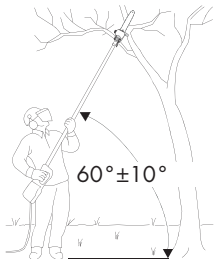

- Benutzen Sie das Gerät nicht auf einer Leiter stehend oder auf einem unsicheren Standplatz.
- Lassen Sie sich nicht zu einem unüberlegten Schnitt verleiten. Das könnte Sie selbst und andere gefährden.
- Kinder müssen beaufsichtigt werden, um sicherzustellen, dass sie nicht mit dem Gerät spielen.
- Wechseln Sie regelmäßig Ihre Arbeitsposition. Eine längere Benutzung des Gerätes kann zu vibrationsbedingten Durchblutungsstörungen der Hände führen. Sie können die Benutzungsdauer jedoch durch geeignete Handschuhe oder regelmäßige Pausen verlängern. Achten Sie darauf, dass die persönliche Veranlagung zu schlechter Durchblutung, niedrige Außentemperaturen oder große Greifkräfte beim Arbeiten die Benutzungsdauer verringern.
- Vermindern Sie auch die Schwingungsrisiken z. B. das Risiko einer Weißfingererkrankung durch häufige Arbeitspausen in denen Sie z. B. ihre Handflächen aneinander reiben.

## Transport

- Benutzen Sie beim Transport die Schutzhüllen **48** **49**.
- Achten Sie darauf, das Gerät beim Tragen nicht einzuschalten (siehe Abbildung).

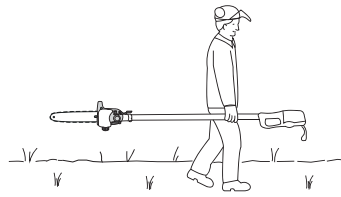

## Wartung und Reinigung



**WARNUNG! Wenn ein Ersatz der Anschlussleitung erforderlich ist, dann ist dies vom Hersteller oder seinem Vertreter auszuführen, um Sicherheitsgefährdungen zu vermeiden.**

- Die Motoreinheit muss stets sauber, trocken und frei von Öl oder Schmierfetten sein.
- Der Hochentaster muss in regelmäßigen Abständen von Sägespänen gesäubert werden.
- ◆ Verwenden Sie zum Reinigen des Gehäuses ein trockenes Tuch.
- ◆ Entfernen Sie die Abdeckung **30**.
- ◆ Nehmen Sie die Sägekette **24** vom Schwert **25** ab und reinigen Sie die Führungsschiene **33**.
- ◆ Halten Sie die Sägekette **24** scharf und kontrollieren Sie die Spannung, achten Sie auf den Ölstand und die Ölzufuhr.
- ◆ Kontrollieren Sie die Heckenschere auf gelockerte Schrauben am Messerbalken **13** und ziehen Sie diese bei Bedarf nach.
- ◆ Entfernen Sie festsitzenden Grünschnitt.
- ◆ Pflegen Sie den Messerbalken **13** mit einem Ölspray oder einem Ölkännchen.

## Lagerung

- Reinigen Sie das Gerät vor der Aufbewahrung.
- Bewahren Sie das Gerät in den mitgelieferten Schutzhüllen **48** **49** an einem frostfreien, trockenen Ort außerhalb der Reichweite von Kindern auf.
- Lagern Sie das Gerät liegend oder gegen Umfallen gesichert.
- Entleeren Sie den Öltank **27**. Bio-Kettenöl **50** kann verharzen oder über die Entlüftungöffnung im Öltankdeckel **46** auslaufen.

## Fehlersuche Hochentaster

Problem	Mögliche Ursache	Fehlerbehebung
Motor läuft, Sägekette 24 bewegt sich nicht	Heckenscherenvorsatz bzw. Hochentastervorsatz an Motoreinheit nicht richtig angeschlossen	Montage prüfen
Kein Arbeitsfortschritt	Sägekette 24 trocken bzw. überhitzt oder hängt durch	Öl nachfüllen bzw. Sägekette 24 nachschleifen, austauschen oder spannen

## Fehlersuche Heckenschere

Problem	Mögliche Ursache	Fehlerbehebung
Motor läuft, Messer bleiben stehen	Heckenscherenvorsatz bzw. Hochentastervorsatz an Motoreinheit nicht richtig angeschlossen	Montage prüfen

## Wartungsintervalle Hochentaster

Die hier aufgeführten Angaben beziehen sich auf normale Einsatzbedingungen. Bei erschwerten Bedingungen, wie z. B. starke Staubbildung und längeren täglichen Arbeitszeiten sind die angegebenen Intervalle entsprechend zu verkürzen.

Geräteteil	Aktion	Vor Arbeitsbeginn	wöchentlich	bei Störung	bei Beschädigung	bei Bedarf
Kettenschmierung	prüfen	X				
Sägekette 24	prüfen und auf Schärfezustand achten	X				
	Kettenspannung kontrollieren	X				
	schärfen					X
Führungsschiene 33	prüfen (Abnutzung, Beschädigung)	X				
	reinigen und wenden		X	X		
	entgraten		X			
	ersetzen				X	X
Kettenrad 36	prüfen		X			
	ersetzen					X

## Wartungsintervalle Heckenschere

Die hier aufgeführten Angaben beziehen sich auf normale Einsatzbedingungen. Bei erschwerten Bedingungen, wie z. B. starke Staubbildung und längeren täglichen Arbeitszeiten sind die angegebenen Intervalle entsprechend zu verkürzen.

Geräteteil	Aktion	Vor Arbeitsbeginn	nach Arbeitsende	bei Bedarf
Schneidmesser	Sichtprüfung	X		
	reinigen		X	X

## Garantie der Kompernaß Handels GmbH

Sehr geehrte Kundin, sehr geehrter Kunde,

Sie erhalten auf dieses Gerät 3 Jahre Garantie ab Kaufdatum. Im Falle von Mängeln dieses Produkts stehen Ihnen gegen den Verkäufer des Produkts gesetzliche Rechte zu. Diese gesetzlichen Rechte werden durch unsere im Folgenden dargestellte Garantie nicht eingeschränkt.

### Garantiebedingungen

Die Garantiefrist beginnt mit dem Kaufdatum. Bitte bewahren Sie den Original-Kassenbon gut auf. Diese Unterlage wird als Nachweis für den Kauf benötigt.

Tritt innerhalb von drei Jahren ab dem Kaufdatum dieses Produkts ein Material- oder Fabrikationsfehler auf, wird das Produkt von uns – nach unserer Wahl – für Sie kostenlos repariert oder ersetzt. Diese Garantieleistung setzt voraus, dass innerhalb der Drei-Jahres-Frist das defekte Gerät und der Kaufbeleg (Kassenbon) vorgelegt und schriftlich kurz beschrieben wird, worin der Mangel besteht und wann er aufgetreten ist.

Wenn der Defekt von unserer Garantie gedeckt ist, erhalten Sie das reparierte oder ein neues Produkt zurück. Mit Reparatur oder Austausch des Produkts beginnt kein neuer Garantiezeitraum.

### Garantiezeit und gesetzliche Mängelansprüche

Die Garantiezeit wird durch die Gewährleistung nicht verlängert. Dies gilt auch für ersetzte und reparierte Teile. Eventuell schon beim Kauf vorhandene Schäden und Mängel müssen sofort nach dem Auspacken gemeldet werden. Nach Ablauf der Garantiezeit anfallende Reparaturen sind kostenpflichtig.

### Garantieumfang

Das Gerät wurde nach strengen Qualitätsrichtlinien sorgfältig produziert und vor Auslieferung gewissenhaft geprüft.

Die Garantieleistung gilt für Material- oder Fabrikationsfehler. Diese Garantie erstreckt sich nicht auf Produktteile, die normaler Abnutzung ausgesetzt sind und daher als Verschleißteile angesehen werden können oder für Beschädigungen an zerbrechlichen Teilen, z. B. Schalter, Akkus, Backformen oder Teile die aus Glas gefertigt sind.

Diese Garantie verfällt, wenn das Produkt beschädigt, nicht sachgemäß benutzt oder gewartet wurde. Für eine sachgemäße Benutzung des Produkts sind alle in der Bedienungsanleitung aufgeführten Anweisungen genau einzuhalten. Verwendungszwecke und Handlungen, von denen in der Bedienungsanleitung abgeraten oder vor denen gewarnt wird, sind unbedingt zu vermeiden.

Das Produkt ist nur für den privaten und nicht für den gewerblichen Gebrauch bestimmt. Bei missbräuchlicher und unsachgemäßer Behandlung, Gewaltanwendung und bei Eingriffen, die nicht von unserer autorisierten Service-Niederlassung vorgenommen wurden, erlischt die Garantie.

### Abwicklung im Garantiefall

Um eine schnelle Bearbeitung ihres Anliegens zu gewährleisten, folgen Sie bitte den folgenden Hinweisen:

- Bitte halten Sie für alle Anfragen den Kassenbon und die Artikelnummer (z. B. IAN 12345) als Nachweis für den Kauf bereit.
- Die Artikelnummer entnehmen Sie bitte dem Typenschild, einer Gravur, auf dem Titelblatt ihrer Anleitung (unten links) oder als Aufkleber auf der Rück- oder Unterseite.
- Sollten Funktionsfehler oder sonstige Mängel auftreten, kontaktieren Sie zunächst die nachfolgend benannte Serviceabteilung **telefonisch** oder per **E-Mail**.
- Ein als defekt erfasstes Produkt können Sie dann unter Beifügung des Kaufbelegs (Kassenbon) und der Angabe, worin der Mangel besteht und wann er aufgetreten ist, für Sie portofrei an die Ihnen mitgeteilte Service-Anschrift übersenden.

### HINWEIS

- ▶ Bei Parkside und Florabest Werkzeugen senden Sie bitte ausschließlich den defekten Artikel ohne Zubehör (z. B. Akku, Aufbewahrungskoffer, Montagewerkzeuge, etc.) ein.



Auf [www.lidl-service.com](http://www.lidl-service.com) können Sie diese und viele weitere Handbücher, Produktvideos und Software herunterladen.

## Service

### ⚠ WARNUNG!

- ▶ Lassen Sie Ihre Geräte von der Servicestelle oder einer Elektrofachkraft und nur mit Original-Ersatzteilen reparieren. Damit wird sichergestellt, dass die Sicherheit des Gerätes erhalten bleibt.
- ▶ Lassen Sie den Austausch des Steckers oder der Netzleitung immer vom Hersteller des Gerätes oder seinem Kundendienst ausführen. Damit wird sichergestellt, dass die Sicherheit des Gerätes erhalten bleibt.

#### DE Service Deutschland

Tel.: 0800 5435 111

(Kostenfrei aus dem dt. Festnetz/Mobilfunknetz)

E-Mail: [kompernass@lidl.de](mailto:kompernass@lidl.de)

IAN 280236

#### AT Service Österreich

Tel.: 0820 201 222 (0,15 EUR/Min.)

E-Mail: [kompernass@lidl.at](mailto:kompernass@lidl.at)

IAN 280236

#### CH Service Schweiz

Tel.: 0842 665566 (0,08 CHF/Min.,

Mobilfunk max. 0,40 CHF/Min.)

E-Mail: [kompernass@lidl.ch](mailto:kompernass@lidl.ch)

IAN 280236

## Importeur

Bitte beachten Sie, dass die folgende Anschrift keine Serviceanschrift ist. Kontaktieren Sie zunächst die benannte Servicestelle.

KOMPERNASS HANDELS GMBH  
BURGSTRASSE 21  
44867 BOCHUM  
GERMANY  
www.kompernass.com

## Entsorgung



Die Verpackung besteht aus umweltfreundlichen Materialien, die Sie über die örtlichen Recyclingstellen entsorgen können. Das Gerät und dessen Zubehör bestehen aus verschiedenen Materialien, wie z. B. Metall und Kunststoffe.

Möglichkeiten zur Entsorgung des ausgedienten Gerätes erfahren Sie bei Ihrer Gemeinde- oder Stadtverwaltung.

## Umweltschutz

- Entleeren Sie den Öltank sorgfältig und geben Sie ihr Gerät an einer Verwertungsstelle ab. Die verwendeten Kunststoff- und Metallteile können sortenrein getrennt werden und so einer Wiederverwendung zugeführt werden. Fragen Sie hierzu unser Service-Center.
- Geben Sie Altöl an einer Entsorgungsstelle ab und schütten dieses nicht in die Kanalisation oder in den Abfluss.
- Geben Sie verschmutztes Wartungsmaterial und Betriebsstoffe in einer dafür vorgesehenen Sammelstelle ab.



**Werfen Sie Elektrowerkzeuge nicht in den Hausmüll!**

Gemäß Europäischer Richtlinie 2012/19/EU müssen verbrauchte Elektrowerkzeuge getrennt gesammelt und einer umweltgerechten Wiederverwertung zugeführt werden.

## Ersatzteile

Ersatzteile können Sie direkt über das Service-Center bestellen. Geben Sie bei der Bestellung unbedingt den Maschinentyp und die Teilenummer an.

## Original-Konformitätserklärung

Wir, KOMPERNASS HANDELS GMBH, Dokumentenverantwortlicher: Herr Semi Uguzlu, BURGSTR. 21, 44867 BOCHUM, DEUTSCHLAND, erklären hiermit, dass dieses Gerät mit den folgenden Normen, normativen Dokumenten und EG-Richtlinien übereinstimmt:

**Maschinenrichtlinie  
(2006 / 42 / EG)**

**Elektromagnetische Verträglichkeit  
(2014 / 30 / EU)**

**Richtlinie für Geräuschemission  
2000 / 14 / EC**

**2005 / 88 / EC**

**Benannte Stelle: Nr. 0036**

TÜV SÜD Industrie Service GmbH, Westendstraße 199,  
80686 München, Deutschland

Bewertungsverfahren der Konformität gemäß Anhang V.

**Schallleistungspegel LWA:**

**Gemessen: 102,2 dB (A)**

**Garantiert: 105 dB (A)**

**RoHS-Richtlinie  
(2011 / 65 / EU)\***

\* Die alleinige Verantwortung für die Ausstellung dieser Konformitätserklärung trägt der Hersteller. Der oben beschriebene Gegenstand der Erklärung erfüllt die Vorschriften der Richtlinie 2011/65/EU des Europäischen Parlaments und des Rates vom 8. Juni 2011 zur Beschränkung der Verwendung bestimmter gefährlicher Stoffe in Elektro- und Elektronikgeräten.

## Angewandte harmonisierte Normen:

EN 60745-1: 2009/A11: 2010

EN ISO 10517: 2009/A1: 2013

EN ISO 11680-1: 2011

EN 55014-1: 2006/A2: 2011

EN 55014-2: 2015

EN 61000-3-2: 2014

EN 61000-3-3: 2013

## Typ / Gerätebezeichnung:

Langstiel-Heckenschere / Hochentaster FHEHS 900 B2

**Herstellungsjahr: 09-2016**

**Seriennummer: IAN 280236**

Bochum, 20.09.2016

Semi Uguzlu

- Qualitätsmanager -

Technische Änderungen im Sinne der Weiterentwicklung sind vorbehalten.

**KOMPERNASS HANDELS GMBH**

BURGSTRASSE 21

44867 BOCHUM

DEUTSCHLAND / GERMANY

[www.kompernass.com](http://www.kompernass.com)

Last Information Update · Stand der Informationen:

09/2016 · Ident.-No.: FHEHS900B2-092016-1

IAN 280236