



## 2-IN-1 LONG-REACH HEDGE TRIMMER/PRUNER FHEHS 900 B2

(GB) (IE) (NI)

### 2-IN-1 LONG-REACH HEDGE TRIMMER / PRUNER

Translation of the original instructions

(FR) (BE)

### TAILLE-HAIES ET ÉLAGUEUSE

Traduction des instructions d'origine

(DE) (AT) (CH)

### LANGSTIEL-HECKENSCHERE / HOCHENTASTER

Originalbetriebsanleitung

(DK)

### KOMBI-VÆRKTØJ MED LANGT SKAFT: HÆKKEKLIPPER / GRENSAV

Oversættelse af den originale driftsvejledning

(NL) (BE)

### HEGGENSCHAAR MET LANGE STEEL/ TELESCOPISCHE TAKKENSCHAAR

Vertaling van de originele gebruiksaanwijzing

IAN 280236

(DK)

(BE)

(NL)

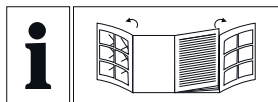

**GB** **IE** **NI**

Before reading, unfold both pages containing illustrations and familiarise yourself with all functions of the device.

---

**DK**

Før du læser, vend begge siderne med billeder frem og bliv bekendt med alle apparatets funktioner.

---

**FR** **BE**

Avant de lire le mode d'emploi, ouvrez les deux pages contenant les illustrations et familiarisez-vous ensuite avec toutes les fonctions de l'appareil.

---

**NL** **BE**

Vouw vóór het lezen de beide pagina's met de afbeeldingen open en maak u vertrouwd met alle functies van het apparaat.

---

**DE** **AT** **CH**

Klappen Sie vor dem Lesen die beiden Seiten mit den Abbildungen aus und machen Sie sich anschließend mit allen Funktionen des Gerätes vertraut.

GB/IE/NI	Translation of the original instructions	Page	1
DK	Oversættelse af den originale driftsvejledning	Side	15
FR/BE	Traduction des instructions d'origine	Page	29
NL/BE	Vertaling van de originele gebruiksaanwijzing	Pagina	43
DE/AT/CH	Originalbetriebsanleitung	Seite	57

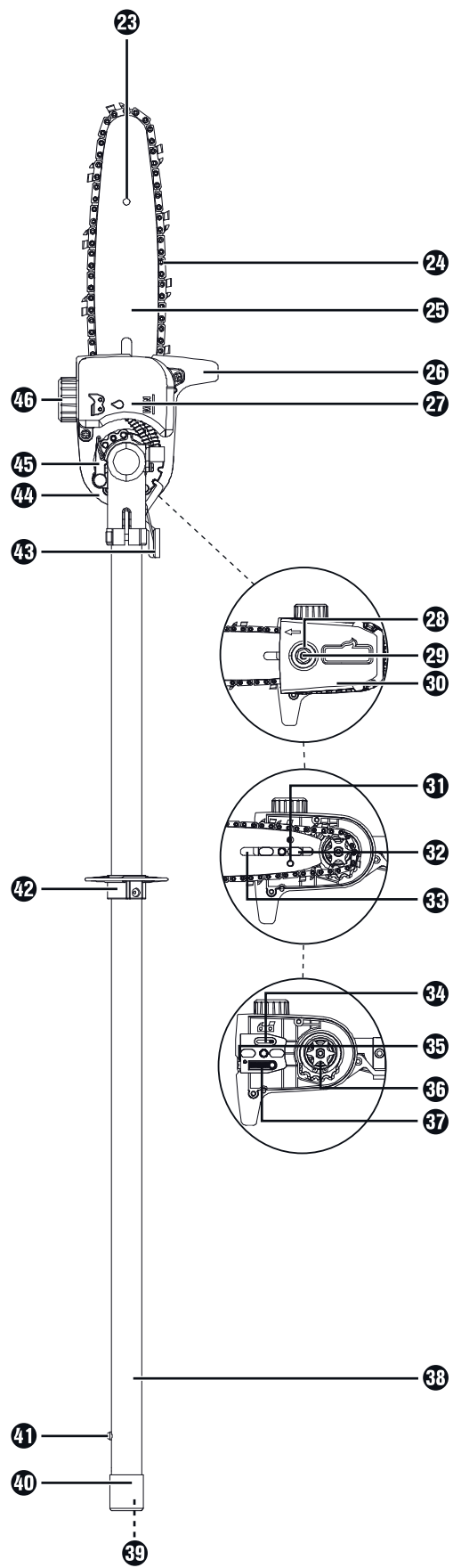
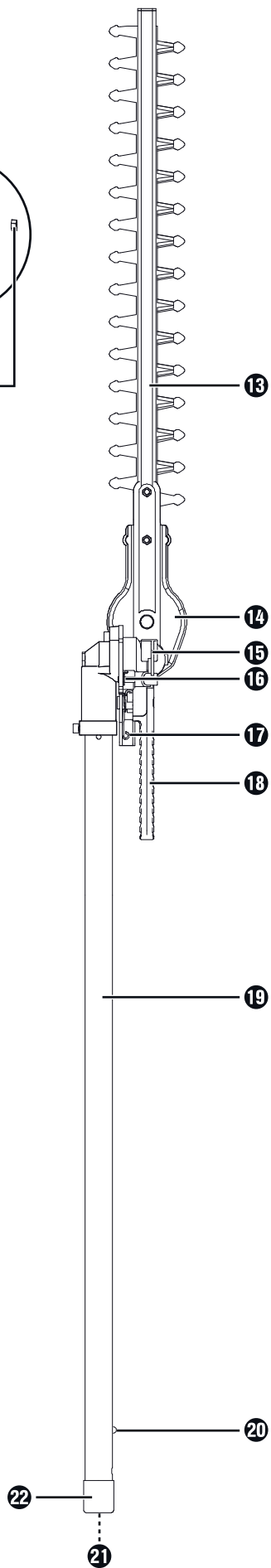
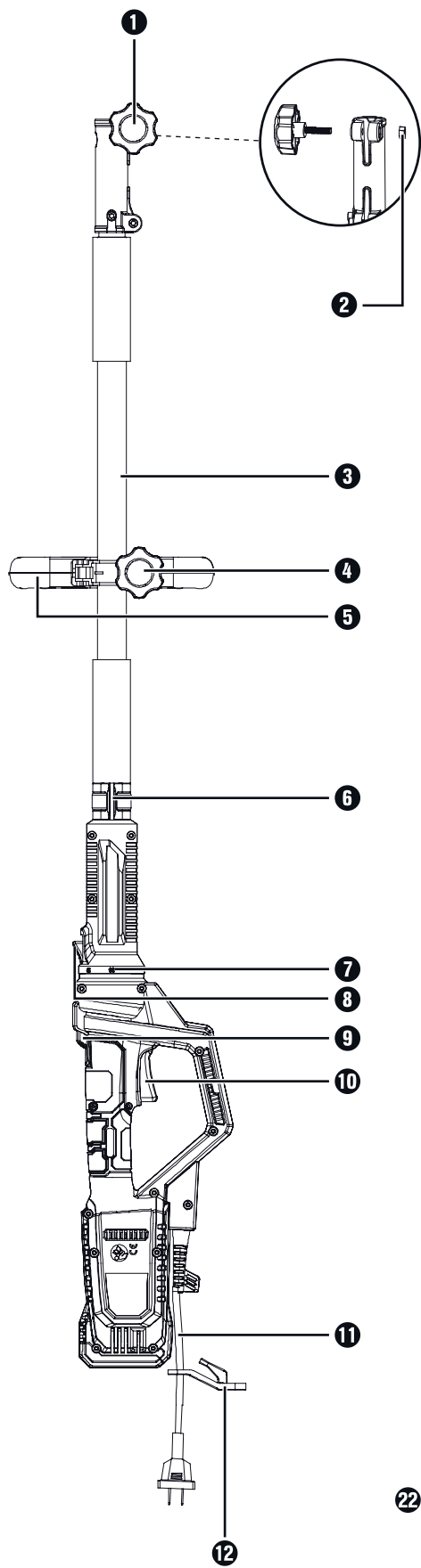

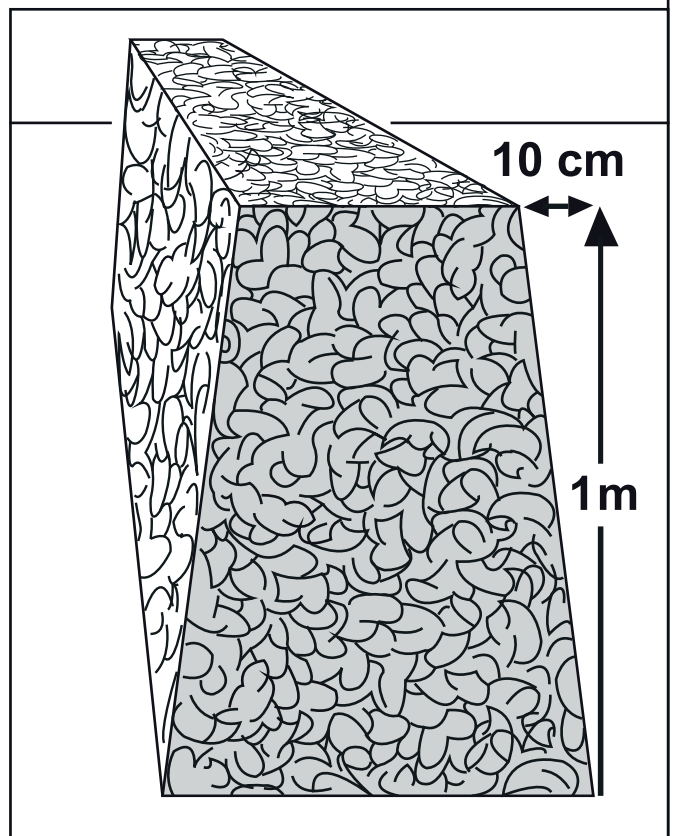
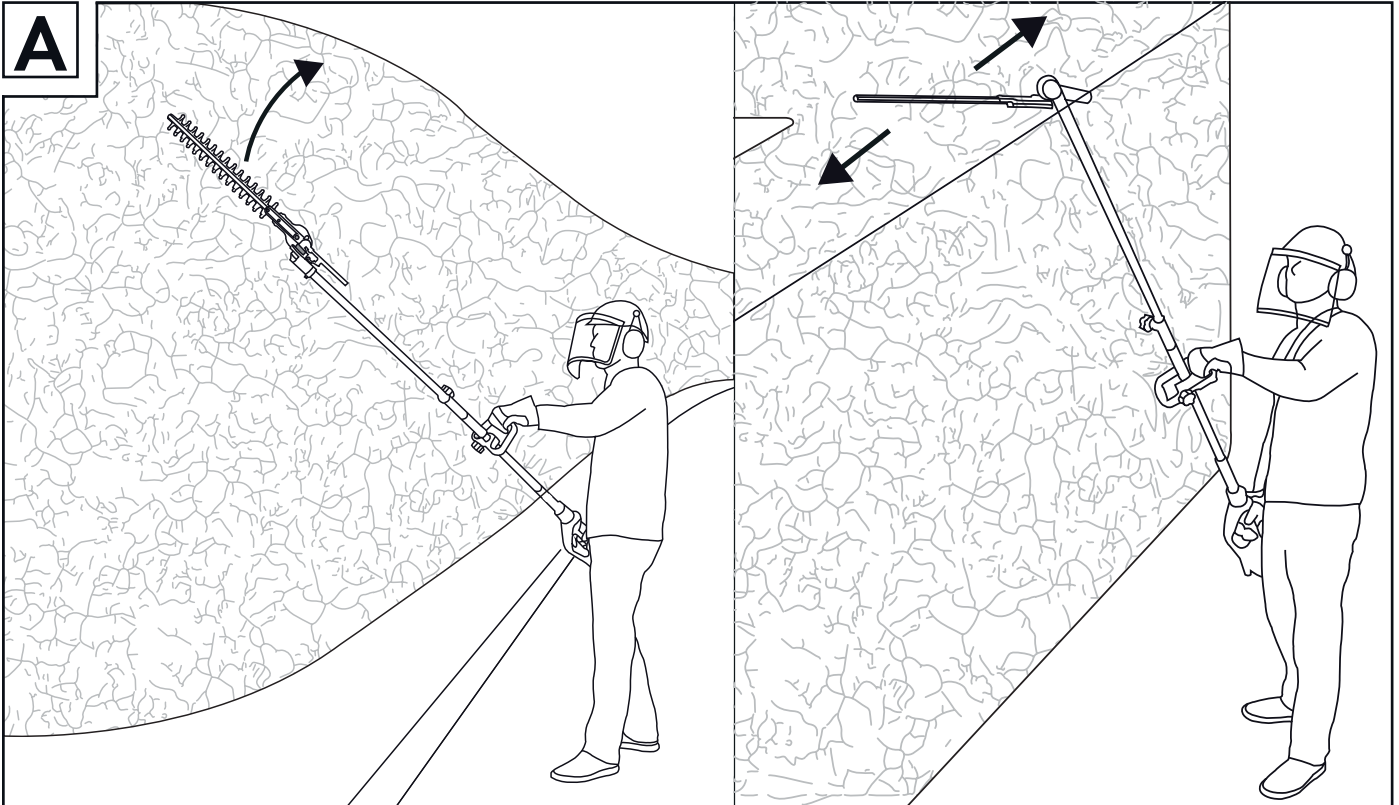
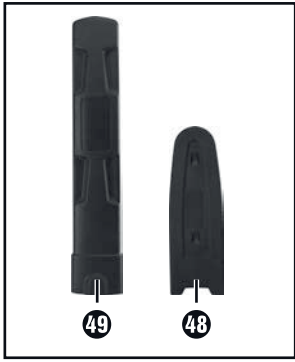

# Contents

<b>Introduction</b> .....	<b>2</b>
Intended use of the long-handled hedge trimmer .....	2
Intended use of the pole pruner .....	2
Intended use .....	2
Features .....	2
Package contents .....	3
Technical data .....	3
<b>General Power Tool Safety Warnings</b> .....	<b>4</b>
1. Work area safety .....	4
2. Electrical safety .....	4
3. Personal safety .....	4
4. Power tool use and care .....	4
5. Service .....	5
Appliance-specific safety instructions for hedge trimmers .....	5
Supplementary safety instructions for hedge trimmers .....	5
Additional safety instructions for hedge trimmers .....	6
RESIDUAL RISKS! .....	6
Appliance-specific safety instructions for pole pruners .....	6
Precautions against kickback .....	7
Additional safety instructions .....	7
<b>Before use</b> .....	<b>8</b>
Motor unit .....	8
Attaching the round handle .....	8
Assembling the quick release mechanism .....	8
Fastening/attaching the shoulder strap .....	8
Assembling the hedge trimmer .....	8
Mounting the pole pruner .....	8
Swivelling of the hedge trimmer .....	8
Swivelling of the pole pruner .....	8
Mounting the saw chain and blade .....	8
Tightening and checking the saw chain .....	8
Lubricating the chain .....	9
Sharpening the saw chain .....	9
<b>Operation</b> .....	<b>9</b>
Switching on and off .....	9
Adjusting the handle .....	9
Working with the hedge trimmer .....	9
Use of the machine: .....	9
Cutting techniques .....	9
Working with the pole pruner .....	9
Sawing techniques .....	9
Working safely .....	10
<b>Transport</b> .....	<b>10</b>
<b>Maintenance and cleaning</b> .....	<b>10</b>
<b>Storage</b> .....	<b>10</b>
<b>Troubleshooting: pole pruner</b> .....	<b>11</b>
<b>Troubleshooting: hedge trimmer</b> .....	<b>11</b>
<b>Maintenance intervals: pole pruner</b> .....	<b>11</b>
<b>Maintenance intervals: hedge trimmer</b> .....	<b>11</b>
<b>Kompernass Handels GmbH warranty</b> .....	<b>12</b>
<b>Service</b> .....	<b>12</b>
<b>Importer</b> .....	<b>12</b>
<b>Disposal</b> .....	<b>13</b>
<b>Replacement parts</b> .....	<b>13</b>
<b>Translation of the original Conformity Declaration</b> .....	<b>13</b>

## 2-IN-1 LONG-REACH HEDGE TRIMMER / PRUNER FHEHS 900 B2

### Introduction

Congratulations on the purchase of your new appliance. You have chosen a high-quality product. The operating instructions are part of this product. They contain important information about safety, usage and disposal. Before using the product, please familiarise yourself with all operating and safety instructions. Use the product only as described and for the range of applications specified. Please also pass these operating instructions on to any future owner.

### Intended use of the long-handled hedge trimmer

This appliance is intended for the cutting and trimming of hedges, bushes and flowering shrubs in the home environment. This is a hand-held appliance with an integrated motor unit with linear reciprocating cutting blades.

#### **WARNING!**

► Hedge trimmers are not suitable for use by children.

### Intended use of the pole pruner

This appliance is intended for trimming branches in trees.

### Intended use

Use this product only as described and for the areas of applications specified. The appliance is not intended for commercial use. The appliance is designed for use by adults. This appliance is not intended for use by anyone (including children) with reduced physical, sensory or mental capabilities or lack of experience and/or knowledge. The use of the appliance in rain or in humid environments is prohibited.

Any other usage or modification of the appliance is deemed to be improper and carries a significant risk of accidents. The manufacturer accepts no responsibility for damage(s) attributable to misuse.

### Features

#### Motor unit

- 1 Tommy screw
- 2 Nut
- 3 Boom
- 4 Screw
- 5 Round handle
- 6 Carrying lug
- 7 Turning element
- 8 Release button
- 9 Safety lock-out
- 10 On/Off switch
- 11 Power cable
- 12 Strain relief

#### Hedge trimmer attachment

- 13 Cutter bar
- 14 Gear housing
- 15 Lock/release
- 16 Base plate (hedge trimmer)
- 17 Control lever
- 18 Handle
- 19 Front boom
- 20 Locking pin
- 21 Drive shaft
- 22 Protective cap

#### Pole pruner attachment

- 23 Bench grinder support
- 24 Saw chain
- 25 Blade
- 26 Stop
- 27 Oil tank
- 28 Nut
- 29 Thread
- 30 Sprocket cover
- 31 Blade hole
- 32 Blade guide
- 33 Guide rail
- 34 Oil dispenser
- 35 Chain adjuster screw
- 36 Chain sprocket
- 37 Chain roll pin
- 38 Front boom
- 39 Drive shaft
- 40 Protective cap
- 41 Locking pin
- 42 Safety ring
- 43 Control lever
- 44 Base plate (pole pruner)
- 45 Lock/release
- 46 Oil filler cap

## Package contents

- 1 motor unit FHEHS 900 B2
- 1 hedge trimmer attachment FHS 2 (hereinafter hedge trimmer)
- 1 pole pruner attachment FHE 2 (hereinafter pole pruner)

## Accessories

- 1 shoulder strap
- 1 chain guard
- 1 blade guard
- 1 100 ml organic chain oil
- 1 assembly tool
- 1 set of operating instructions

## Technical data

<b>Motor unit:</b>	<b>FHEHS 900 B2</b>
Rated voltage:	230 V ~ 50 Hz (AC)
Rated output:	900 W
Protection class:	II/□ (double insulation)
Weight: (without handle & carrying strap):	approx. 2.7 kg
<b>Pole pruner:</b>	<b>FHE 2</b>
Chain speed:	max. 6 m/s
Working angle:	0–22.5°
Weight (ready for use):	approx. 1.6 kg
Oil tank, recommended fill level:	100 ml
Cut length:	approx. 260 mm
Blade:	Oregon type 91 100SDEA041
Saw chain:	Oregon 91P040X
<b>Hedge trimmer:</b>	<b>FHS 2</b>
Idle stroke speed:	2000 rpm
Working angle:	-45° - 90°
Cut length:	410 mm
Tooth spacing:	20 mm
Weight (ready for use):	approx. 2.1 kg

## Noise and vibration information:

Measured sound value determined according to EN 60745. The A-rated noise levels of the electrical power tool are typically at:

<b>Pole pruner:</b>	<b>FHE 2</b>	
Sound pressure level:	$L_{PA} = 83$	dB (A)
Uncertainty K:	3	dB
Sound power level:	$L_{WA} = 104$	dB (A)
Uncertainty K:	3	dB
<b>Hedge trimmer:</b>	<b>FHS 2</b>	
Sound pressure level:	$L_{PA} = 81$	dB (A)
Uncertainty K:	3	dB
Sound power level:	$L_{WA} = 102$	dB (A)
Guaranteed sound power level:	$L_{WA} = 105$	dB (A)
Uncertainty K:	3	dB

Vibration values (vector total of three directions) determined in accordance with EN 60745:

### Pole pruner:

Vibration on the front handle: Vibration emission value  
 $a_{h,D} = 1.0 \text{ m/s}^2$   
 Uncertainty K = 1.5  $\text{m/s}^2$

Vibration on the rear handle: vibration emission value  
 $a_{h,D} = 1.2 \text{ m/s}^2$   
 Uncertainty K = 1.5  $\text{m/s}^2$

### Hedge trimmer:

Vibration on the front handle: Vibration emission value  
 $a_{h,D} = 1.6 \text{ m/s}^2$   
 Uncertainty K = 1.5  $\text{m/s}^2$

Vibration on the rear handle: Vibration emission value  
 $a_{h,D} = 1.8 \text{ m/s}^2$   
 Uncertainty K = 1.5  $\text{m/s}^2$



**Wear ear protection!**

### NOTE

- The vibration level specified in these instructions has been measured in accordance with the standardised measuring procedure specified in EN 60745 and can be used to make equipment comparisons. The specified vibration emission value can also be used to make an initial exposure estimate.

### WARNING!

- The vibration level will vary according to the use of the power tool and may sometimes be higher than the value specified in these instructions. Regular use of the power tool in such a way may cause the user to underestimate the vibration. Try to keep the vibration exposure as low as possible. Measures to reduce the vibration exposure are, for example, wearing gloves and limiting the working time. All states of operation must be considered (e.g. times when the power tool is switched off and times when the power tool is switched on but running without load).

## Explanation of the symbols on the appliance:



**Read the operating instructions and safety advice before initial operation!**



**Wear protective gloves!**



**Wear safety shoes!**



**Wear ear protection!**



**Wear a hard hat!**



**Wear protective goggles!**



**Keep bystanders away from the appliance!**



**Protect the appliance from rain and moisture!**

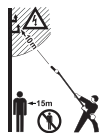

**Risk of fatal electric shock! Keep at least 10 m away from above-ground power lines.**



**Attention! Falling objects. Especially when cutting above head height.**



**Caution! Risk of injury due to running blades!**



**Unplug the appliance immediately if the cable is damaged or has been cut.**



**Sound power level LWA data in dB.**



## General Power Tool Safety Warnings

### ⚠ WARNING!

- ▶ Read all safety warnings and all instructions. Failure to follow the warnings and instructions may result in electric shock, fire and/or serious injury.

### Save all warnings and instructions for future reference.

The term "power tool" in the warnings refers to your mains-operated (corded) power tool or battery-operated (cordless) power tool.

## 1. Work area safety

- Keep work area clean and well lit. Cluttered or dark areas invite to accidents.
- Do not operate power tools in explosive atmospheres, such as in the presence of flammable liquids, gases or dust. Power tools create sparks which may ignite the dust or fumes.
- Keep children and bystanders away while operating a power tool. Distractions can cause you to lose control.

## 2. Electrical safety

- Power tool plugs must match the outlet. Never modify the plug in any way. Do not use any adapter plugs with earthed (grounded) power tools. Unmodified plugs and matching outlets will reduce risk of electric shock.
- Avoid body contact with earthed or grounded surfaces, such as pipes, radiators, ranges and refrigerators. There is an increased risk of electric shock if your body is earthed or grounded.
- Do not expose power tools to rain or wet conditions. Water entering a power tool will increase the risk of electric shock.
- Do not abuse the cord. Never use the cord for carrying, pulling or unplugging the power tool. Keep cord away from heat, oil, sharp edges or moving parts. Damaged or entangled cords increase the risk of electric shock.
- When operating a power tool outdoors, use an extension cord suitable for outdoor use. Use of a cord suitable for outdoor use reduces the risk of electric shock.

- If operating a power tool in a damp location is unavoidable, use a residual current device (RCD) protected supply. Use of an RCD reduces the risk of electric shock.

## 3. Personal safety

- Stay alert, watch what you are doing and use common sense when operating a power tool. Do not use a power tool while you are tired or under the influence of drugs, alcohol or medication. A moment of inattention while operating power tools may result in serious personal injury.
- Use personal protective equipment. Always wear eye protection. Protective equipment such as dust mask, non-skid safety shoes, hard hat, or hearing protection used for appropriate conditions will reduce personal injuries.
- Prevent unintentional starting. Ensure the switch is in the off position before connecting to power source and/or battery pack, picking up or carrying the tool. Carrying power tools with your finger on the switch or energizing power tools that have the switch on invites accidents.
- Remove any adjusting key or wrench before turning the power tool on. A wrench or a key left attached to a rotating part of the power tool may result in personal injury.
- Do not overreach. Keep proper footing and balance at all times. This enables better control of the power tool in unexpected situations.
- Dress properly. Do not wear loose clothing or jewellery. Keep your hair, clothing and gloves away from moving parts. Loose clothes, jewellery or long hair can be caught in moving parts.
- If devices are provided for the connection of dust extraction and collection facilities, ensure these are connected and properly used. Use of dust collection can reduce dust-related hazards.

## 4. Power tool use and care

- Do not force the power tool. Use the correct power tool for your application. The correct power tool will do the job better and safer at the rate for which it was designed.
- Do not use the power tool if the switch does not turn it on and off. Any power tool that cannot be controlled with the switch is dangerous and must be repaired.
- Disconnect the plug from the power source and/or the battery pack from the power tool before making any adjustments, changing accessories, or storing power tools.. Such preventive safety measures reduce the risk of starting the power tool accidentally.
- Store idle power tools out of the reach of children and do not allow persons unfamiliar with the power tool or these instructions to operate the power tool. Power tools are dangerous in the hands of untrained users.
- Maintain power tools. Check for misalignment or binding of moving parts, breakage of parts and any other condition that may affect the power tool's operation. If damaged, have the power tool repaired before use. Many accidents are caused by poorly maintained power tools.
- Keep cutting tools sharp and clean. Properly maintained cutting tools with sharp cutting edges are less likely to bind and are easier to control.
- Use the power tool, accessories and tool bits etc. in accordance with these instructions, taking into account the working conditions and the work to be performed. Use of the power tool for operations different from those intended could result in a hazardous situation.



## 5. Service

- a) Have your power tool serviced by a qualified repair person using only identical replacement parts. This will ensure that the safety of the power tool is maintained.

### Appliance-specific safety instructions for hedge trimmers

- Keep your hands away from the cutting blades. Do not attempt to clear clippings or hold onto the material to be cut while the blades are still in motion. Remove any jammed clippings only when the appliance has been switched off. Also remove the plug from the power socket. A moment of inattention while operating the hedge trimmer may result in serious personal injury.
- Carry the hedge trimmer by the front handle when switched off, and with the cutter bar facing away from your body. When transporting or storing the trimmer, always put on the protective cover. Careful handling of the appliance reduces the likelihood of accidental contact with the moving blades.
- Hold the power tool only by the insulated grips as the cutting blades could come into contact with hidden power lines or the appliance's own power cable. Contact between the blades and a live wire may make exposed metal parts of the power tool live and could give the operator an electric shock.
- Keep the cable out of the cutting area. While working, the cable can be hidden in the bushes and be accidentally cut.
- Inspect the surface to be cut carefully and remove any wires or other obstructions.
- It is recommended to use a residual current circuit breaker with a tripping current of 30 mA or less.

#### NOTE



- ▶ The hedge trimmer is supplied completely assembled.
- ▶ Graphical representations illustrating the usage of the hedge trimmer and its operating controls can be found on the fold-out page.
- ▶ Notes and diagrams of the settings, maintenance and lubrication by the user can be found in these instructions.
- ▶ Notes on the working position (see fold-out page).
- ▶ Notes on the operating controls (see fold-out page).
- ▶ Notes on exchange and repair (see section Maintenance and cleaning/service).
- ▶ Explanation of all graphical symbols used on the hedge trimmer and technical data can be found in these instructions.
- ▶ The features of the hedge trimmer can be found in the technical data.
- ▶ Blocked tool: Remove any blockages from the cutter bar .

#### CAUTION!

- ▶ In the event of imminent danger or an emergency switch off the motor immediately and unplug the appliance.

### Supplementary safety instructions for hedge trimmers

#### Preparation:

- a) THE HEDGE TRIMMER CAN CAUSE SERIOUS INJURIES! Read the instructions on correct handling, preparation, maintenance, starting and stopping the hedge trimmer very carefully. Familiarise yourself with all manual controls and the proper use of the hedge trimmer.
- b) Children may never use the hedge trimmer.
- c) Beware of above-ground power lines.
- d) Do not use the hedge trimmer while anyone, especially children, is in the vicinity.
- e) Wear suitable clothing! Do not wear loose clothing or jewellery which could get caught in moving parts. We recommend wearing heavy-duty gloves, non-slip footwear and goggles.
- f) If the cutting unit comes in contact with a foreign object or if the operating noise increases or the hedge trimmer starts to vibrate abnormally, stop the motor and allow the hedge trimmer to come to a standstill. Take the following measures:
- check for damage;
  - check for loose parts and secure all the loose parts;
  - replace damaged parts with equivalent parts or have them repaired.
- g)  Wear ear protection!
- h)  Wear safety goggles!
- i) To stop the hedge trimmer in an emergency situation, remove the plug from the power socket.

#### Office:

- a) Remove the plug from the power socket:
- cleaning or removal of a blockage;
  - inspection, maintenance or work on the hedge trimmer;
  - setting the working position of the cutting unit;
  - if the hedge trimmer is to be left unattended.
- b) Always make sure that the hedge trimmer is in the proper working position before the motor is started.
- c) During operation of the hedge trimmer, always ensure that you have firm footing, especially when using steps or a ladder.
- d) Do not use the hedge trimmer if it has a defective or badly worn cutting unit.
- e) Ensure that all supplied handles and safety guards are mounted when operating the hedge trimmer. Never attempt to operate an incompletely assembled hedge trimmer or a hedge trimmer with non-approved modifications.
- f) Hold the hedge trimmer firmly with both hands using the handles provided.
- g) Always familiarise yourself with your environment and be aware of potential dangers that you may not be able to hear because of the noise of the hedge trimmer.

#### Maintenance and storage:

- a) If the hedge trimmer is shut down for maintenance, inspection or storage, switch off the motor and ensure that all rotating parts have come to a standstill. Allow the machine to cool down before carrying out an inspection, settings, etc.
- b) Store the hedge trimmer where benzene fumes can not come into contact with open fire or sparks. Always allow the hedge trimmer to cool before storing.
- c) When transporting or storing the hedge trimmer, cover the cutting unit with the protective cover for the cutting unit.

## Additional safety instructions for hedge trimmers

- Keep your hands away from the cutting blades. Do not attempt to clear clippings or hold onto the material to be cut while the blades are still in motion. Remove any jammed clippings only when the appliance has been switched off. A moment of inattention while operating the hedge trimmer may result in serious personal injury.
- Carry the hedge trimmer by the handle when switched off, and with the cutter bar facing away from your body. When transporting or storing the trimmer, always put on the protective cover. Careful handling of the appliance will reduce the risk of injury from the cutter.
- Hold the power tool only by the insulated grips as the cutting blades could come into contact with hidden power lines or the appliance's own power cable. Contact between the blades and a live wire may make exposed metal parts of the power tool live and could give the operator an electric shock.
- ◆ Check the hedge for hidden objects (e.g. wire fences).

## RESIDUAL RISKS!

Even if you operate this power tool properly, there will still be residual risks. The following risks can occur in relation to the power tool's design and structure:

- a) Cuts
- b) Hearing damage, if no suitable ear protection is worn.
- c) Damage to health caused by hand-arm vibrations if the appliance is used for extended periods or is not properly used and maintained.

### NOTE

- ▶ The hedge trimmer is supplied completely assembled.
- ▶ Notes and diagrams of the settings, maintenance and lubrication by the user can be found in these instructions.
- ▶ Notes on exchange and repair (see section *Maintenance and cleaning/service*).
- ▶ Explanation of all graphical symbols used on the hedge trimmer and technical data can be found in these instructions.
- ▶ The features of the hedge trimmer can be found in the technical data.
- ▶ Blocked tool: Remove any blockages from the cutter bar.

- Use only the additional equipment and accessories specified in the operating instructions. Using attachments or accessory tools other than those recommended in the operating instructions can lead to injury.

## Appliance-specific safety instructions for pole pruners

- Always wear a hard hat, ear protection and safety gloves. Also wear safety goggles to prevent splashes of oil or sawdust from getting into your eyes. Wear a dust mask to protect yourself from dust.
- Never use the appliance while standing on a ladder.
- Do not lean too far forward while using the appliance. Ensure you are standing firmly and keep your balance at all times. Use the supplied carrying harness to spread the weight evenly on the body.
- Wear sturdy, non-slip boots.
- Do not use the appliance in the rain.
- Do not use the appliance near power lines. Maintain a minimum distance of 10 m to above-ground power lines.
- To avoid injuries due to falling branches, do not stand under the branches that you want to cut off. Be aware of branches that may spring back and cause injuries. Work at an angle of approximately 60°.
- Be aware that an appliance kickback can occur.
- Keep an eye not only on the branches being cut, but also on falling material, to avoid tripping.
- After 30 minutes of work, take a break of at least one hour.
- Always wear protective gloves.
- Cover the guide rail and the chain with the cover during transport and storage.
- Do not use the appliance in a potentially explosive environment containing flammable liquids, gases or dusts. The sparks generated by the machine could ignite the vapours or gases.
- The power outlet used must be suitable for the plug. To avoid electric shock, never try to modify the plug.
- Never remove the plug from the power supply by pulling on the power cable. Always pull the power plug itself. Do not drag or carry the appliance using the power cable. Keep the power cable away from heat, oil, sharp edges or moving parts.
- Remove the plug from the power supply after completion of work or during cleaning and maintenance.
- Avoid unintentional starting of the appliance.
- Appliances with defective switches must be repaired immediately to avoid damage or injuries.
- Store the appliance outside the reach of children. Only those who are fully acquainted with these operating instructions and the appliance itself may operate the appliance.
- Maintain power tools carefully. Check for misalignment or binding of moving parts, breakage of parts and any other condition that may affect the power tool's operation. If damaged, have the power tool repaired before use. Many accidents are caused by poorly maintained power tools.
- Keep cutting tools sharp and clean. Properly maintained cutting tools with sharp cutting edges are less likely to jam and are easier to control.
- Have the appliance checked by qualified specialists. Use only the replacement parts recommended by the manufacturer.

## Precautions against kickback

### ⚠ CAUTION KICKBACK!

- ▶ Be aware of the danger of kickback when working with the appliance. There is a risk of personal injury. You can avoid kickbacks by being careful and using the correct sawing technique.
- Contact with the tip of the rail may in some cases lead to an unexpected rearwards reaction resulting in the guide rail flying upwards towards the operator (see Fig. A).

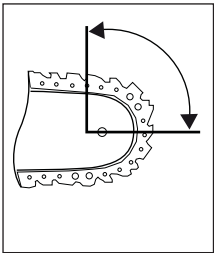

Fig. A

- Kickbacks can occur if the tip of the guide rail touches an object or if the wood bends and the saw chain gets caught in the cut (see Fig. B).

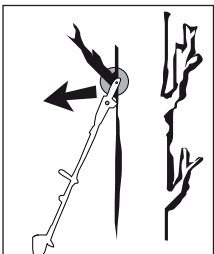

Fig. B

- If the saw chain jams in the upper edge of the guide rail, the rail can kick back violently towards the operator.
- Any such reaction can lead to you losing control over the saw and possibly injuring yourself. Do not rely solely on the chainsaw's built-in safety devices. As the user of a chainsaw, you can take a number of measures to avoid accidents and injury. A kickback is caused by incorrect use or misuse of the power tool. It can be avoided by taking proper precautions, as described below:
- **Hold the saw firmly with both hands, with your thumb and fingers around the handles of the chainsaw. Position your body and arms so you can withstand kickback forces.** If suitable measures are taken, the operator can control the recoil forces. Never let go of the chainsaw.
- **Avoid any abnormal posture and do not saw over shoulder height.** This will prevent inadvertent contact with the tip of the rail and allows a better control of the chainsaw in unexpected situations.
- **Always use the replacement rails and saw chains specified by the manufacturer.** Incorrect replacement rails and saw chains can lead to a tearing of the saw chain and/or kickback.
- **Follow the manufacturer's instructions for sharpening and maintenance of the saw chain.** Setting the depth limiter too low can increase the risk of kickback.
- **Do not saw with the tip of the blade.** This can lead to a kickback.
- **Ensure that there aren't any objects on the ground that you can trip over.**

## Additional safety instructions

### ⚠ CAUTION! RISK OF INJURY!

- ▶ To prevent injuries, never touch the appliance above the safety ring <sup>42</sup> while it is running!
- During operation, no other person or animal may be within a radius of 15 metres. The operator is responsible for third parties within the working area.
- Keep the appliance, the cutting mechanism and the blade guard in good condition to prevent injury.
- Children should be supervised to ensure that they do not play with the appliance.
- Do not use the appliance until you have familiarised yourself with its use.
- Do not work with a damaged or incomplete appliance or an appliance that has been modified without the consent of the manufacturer. Never use the unit with defective protective equipment. Do not use the appliance if it has a defective On/Off switch. Before use, check the appliance's safety condition, especially the blade and the saw chain. If the appliance has been dropped, check for significant damage or defects.
- Never start the appliance before the blade, saw chain and sprocket covers have been fitted correctly.
- When starting and operating the appliance, ensure that it does not come into contact with the ground, stones, wire or other foreign material. Switch off the appliance before you put it down.
- The appliance is designed for two-handed operation. Never work with one hand.
- Hold the appliance only by the insulated handles as the saw chain could come into contact with hidden power lines. Contact between the saw chain and a live wire may make exposed metal parts of the power tool live and could give the operator an electric shock.
- Make sure that the appliance is switched off when relocating the appliance and that you cannot accidentally touch the On/Off switch. Carry the appliance with the saw chain and blade facing backwards. Attach the blade guard during transportation.
- Attach the bumper spike firmly before every cut and do not start until this has been done.
- Be extremely careful when sawing small bushes and branches. The thin branches and twigs can catch in the saw and fly in your direction or knock you off balance.
- Do not cut any wood that is lying on the ground and do not attempt to saw roots that are protruding from the soil. Avoid immersing the saw chain in the soil at all costs, as this could blunt the saw chain. When sawing a branch under tension, be aware of the possibility of the branch flying back once the tension is suddenly removed. There is a risk of personal injury.
- Do not use force to free the appliance if the cutting tools get caught or jammed in branches. Switch the appliance off immediately and do not switch it on until the blockage has been removed. There is a risk of injury!

## Before use

### ⚠ CAUTION! RISK OF INJURY!

- ▶ Before any work on the appliance, disconnect the plug. Risk of electric shock!

## Motor unit

### Attaching the round handle

- ◆ Place the round handle **5** in the desired position on the boom **3**.
- ◆ Tighten the screw **4**.

### Assembling the quick release mechanism

- ◆ Hook in the carabiner and secure it with the red strap on the quick release mechanism (see figures). Pull on the red strap if you have to put down the appliance quickly.



### Fastening/attaching the shoulder strap

- ◆ Hook the shoulder strap **47** into the carrying lug **6**.
- ◆ Adjust the length of the shoulder strap **47** to your size so that the carrying lug **6** is at hip height when the strap is hooked in place.

### Assembling the hedge trimmer

- ◆ Push the front boom **19** of the hedge trimmer onto the boom **3** of the motor unit.
- ◆ The locking pin **20** must engage.
- ◆ Secure the two booms **3** **19** with the tommy screw **1**; to do this, fit the nut **2** on the opposite side.

### Mounting the pole pruner

- ◆ Push the front boom **38** of the pole pruner to the boom **3** of the motor unit.
- ◆ The locking pin **41** must click into place.
- ◆ Secure the two booms **3** **38** with the tommy screw **1**; to do this, fit the nut **2** on the opposite side.

### Swivelling of the hedge trimmer

- ◆ Trigger the lock/release **15**.
- ◆ Press the control lever **17** and swivel the hedge trimmer into the desired position.
- ◆ Allow the control lever **17** and the lock/release **15** to click into the recess in the base plate (hedge trimmer) **16**.

### Swivelling of the pole pruner

- ◆ Release the lock/release **45**.
- ◆ Press the control lever **43** and swivel the pole pruner into the desired position.
- ◆ Allow the control lever **43** and the lock/release **45** to click into the recess in the base plate (pole pruner) **44**.

## Mounting the saw chain and blade

### ⚠ WARNING!

- ▶ Wear protective gloves! There is a danger of injury from the sharp cutting teeth!

### NOTE

- ▶ Pay close attention to the running direction of the saw chain **24** on the blade **25** and at the sprocket cover **30**.
- ▶ The blade **25** and the saw chain **24** are already assembled upon delivery.
- ▶ Depending on wear, the blade **25** can be turned.

- ◆ Undo the nut **23** using the assembly tool **51**.
- ◆ Remove the sprocket cover **30**.
- ◆ You may have to loosen the saw chain **24** to remove the blade **25** and the saw chain **24** (see section "Tightening and checking the saw chain"). Follow these instructions in reverse order.
- ◆ Remove the blade **25** with the saw chain **24** from the base plate (pole pruner) **44**.
- ◆ Reset the saw chain **24** starting at the top of the blade **25**.
- ◆ Lay the guide rail **33** over the blade guide **32**, while inserting the chain roll pin **37** in the blade hole **31**. At the same time, lay the saw chain **24** over the chain sprocket **36**.
- ◆ Now you can tighten the saw chain **24** (see section "Tightening and checking the saw chain").
- ◆ Replace the sprocket cover **30** and tighten the nut **23** gently.

## Tightening and checking the saw chain

### NOTE

- ▶ The tension of the saw chain **24** is important for your safety and the function of the appliance. A correctly pre-stressed saw chain **24** increases the service life of your appliance.

### ⚠ WARNING!

- ▶ Wear protective gloves! There is a danger of injury from the sharp cutting teeth!

- ◆ Loosen the nut **23** a little using the assembly tool **51**.
- ◆ Using the assembly tool **51**, turn the chain adjuster screw **35** in a clockwise direction to increase the tension.
- ◆ Using the assembly tool **51**, turn the chain adjuster screw **35** in an anticlockwise direction to decrease the tension.
- ◆ The saw chain **24** must lie against the underside of the blade. Check whether the saw chain **24** can be drawn over the blade **25** by hand.
- ◆ Tighten the nut **23** using the assembly tool **51**.

### NOTE

- ▶ When pulling on the saw chain **24** with a force of 9 N (approx. 1 kg), the gap between the saw chain **24** and blade **25** should not be more than 2 mm.
- ▶ A new saw chain **24** stretches and must be tightened more frequently.
- ▶ Check the chain tension before each use of the appliance.

## Lubricating the chain

- ◆ Remove the oil filler cap 46.
- ◆ Fill the oil tank 27 with approx. 100 ml of organic chain oil 50.

### ⚠ WARNING!

- ▶ Never work without lubricating the chain first! If the saw chain runs dry, the cutting equipment may become irreparably damaged within a short time. Always check chain lubrication and oil level in the tank before starting work.

### NOTE

- ▶ Use only saw chain oil. Preferably biodegradable. Do not use waste oil, motor oil, etc.
- ▶ Check whether the automatic chain lubrication is working correctly while working. Check the chain lubrication before and during work.

## Sharpening the saw chain

### NOTE

- ▶ A bench grinder can be attached to the bench grinder support 23 for a secure grip during grinding.
- ▶ You will find detailed information on sharpening in a sharpening set, e.g. from Oregon.
- ▶ Alternatively, you can use an electrical saw chain sharpening device and follow the manufacturer's instructions.
- ▶ If you have any doubts about carrying out the work, the saw chain should be replaced.

## Operation

### NOTE

- ▶ Comply with regulations regarding noise protection and local rules. Using the appliance on certain days (e.g. on Sundays and public holidays), during certain times (midday, night time) or in certain locations (e.g. health resorts, clinics, etc.) may be restricted or prohibited.

## Switching on and off

### Switching on:

- ◆ Connect the power cable 11 to the extension cable.
- ◆ Form a loop at the end of the extension cable and attach this to the strain relief 12.
- ◆ Press the safety lock-out 9 and keep it pressed and then press the On/Off switch 10.

### Switching off:

- ◆ Release the On/Off switch 10.
- ◆ Remove the extension cable from the strain relief 12.
- ◆ Disconnect the power cable 11 from the extension cable.

## Adjusting the handle

- ◆ Press the release button 3. Turn the turning element 7 to the desired position. Let go of the release button 8; this must click into place.

## Working with the hedge trimmer

### Use of the machine:

#### NOTE

- ▶ Please note that legal restrictions in your country may limit your use of the hedge trimmer.
- ▶ The daily inspection of the hedge trimmer before each use is indispensable. Also check the appliance after knocks and drops to rule out any significant damage or defects.
- ▶ Wear sturdy shoes and snug-fitting clothing to reduce the risk of accidents. Stand firmly on the ground, pay attention to your balance and always wear the supplied carrying strap!
- ▶ For the sake of your health, take regular breaks while working. Physical fatigue increases the risk of injury!

### ⚠ WARNING!

- ▶ Never use the appliance when you are tired or ill or under the influence of alcohol or other drugs or medications.

## Cutting techniques

- See fold-out page (Figure A).

#### NOTE

- ▶ Remove thicker branches with a branch cutter.

## Working with the pole pruner

### Sawing techniques

#### ⚠ WARNING!

- ▶ Always pay attention to the falling clippings.
- ▶ Be aware of the danger of branches swinging back.

#### NOTE

- ▶ Place the stop 25 on the branch. This will help you work more safely and quietly.
- ▶ Now you can begin sawing.

### Sawing off small branches

- ◆ Saw small branches (Ø 0–8 cm) from the top down (see figure).

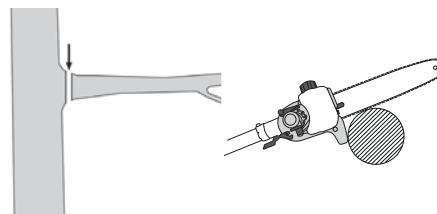

### ◆ Sawing off larger branches

- ◆ When sawing larger branches (Ø 8–25 cm), first make a relief cut **A** (see figure).
- A relief cut also prevents peeling of the bark on the main trunk.
- ◆ Saw from the top **B** to the bottom **A**.

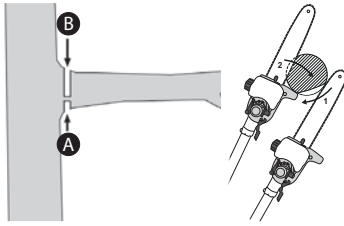

### Saw in sections

Long or thick branches should be shortened before making the final cut (see figure).

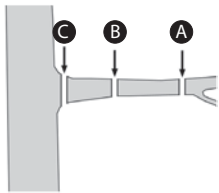

### Working safely

- Keep the appliance, the cutting mechanism and the blade guard **49** in good condition to prevent injury.
- If the appliance has been dropped, check for significant damage or defects.
- Maintain the specified angle  $60^\circ \pm 10^\circ$  to ensure safe operation (see figure).

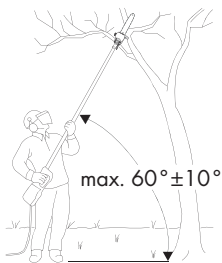

- Do not use the appliance while standing on a ladder or with unsteady footing.
- Do not be tempted into making a poorly considered cut. You could endanger yourself and others.
- Children should be supervised to ensure that they do not play with the appliance.
- Change your working position regularly. Using the appliance for a long time can lead to vibration-related circulation disorders of the hands. You can extend the usage duration by using appropriate gloves or by taking regular breaks. Note that any personal predisposition to poor blood circulation, low external temperatures or large gripping forces can reduce the usage period.
- You can reduce the vibration risk, for example, the risk of Raynaud's phenomenon, by taking regular breaks during which you rub your hands together.

### Transport

- Use the protective cases **48** **49** for transporting the appliance.
- Ensure that the appliance cannot switch on during transport (see figure).

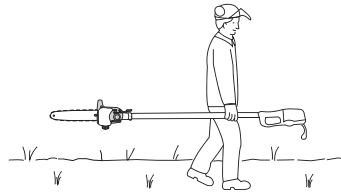

### Maintenance and cleaning



**WARNING! If the mains cable needs to be replaced, this must be carried out by the manufacturer or an authorised representative in order to avoid safety hazards.**

- The motor unit must always be kept clean, dry and free from oil or grease.
- The pole pruner must be cleaned of sawdust at regular intervals.
- ◆ Use a soft, dry cloth to clean the housing.
- ◆ Remove the sprocket cover **30**.
- ◆ Remove the saw chain **24** from the blade **25** and clean the guide rail **33**.
- ◆ Keep the saw chain **24** sharp and check the tension; check the oil level and the oil supply.
- ◆ Check the hedge trimmer for loose screws on the cutter bar **15** and tighten these if necessary.
- ◆ Remove stuck cuttings.
- ◆ Maintain the cutter bar **15** using an oil spray or an oil can.

### Storage

- Always clean the appliance thoroughly before storing.
- Store the appliance in the supplied protective cases **48** **49** in a dry place and out of the reach of children.
- Store the appliance horizontally or secured against falling.
- Empty the oil tank **27**. Organic chain oil **50** can resinify or leak through the vent hole in the oil filler cap **45**.

## Troubleshooting: pole pruner

Problem	Possible cause	Troubleshooting
Motor is running, saw chain 24 does not move	Hedge trimmer attachment or pole pruner attachment is not connected properly to the motor unit	Check assembly
No progress	Saw chain 24 dry/overheating or is hanging down	Refill oil or grind, replace or tighten the saw chain 24

## Troubleshooting: hedge trimmer

Problem	Possible cause	Troubleshooting
Motor is running, blades do not move	Hedge trimmer attachment or pole pruner attachment is not connected properly to the motor unit	Check assembly

## Maintenance intervals: pole pruner

The figures given here are based on normal operating conditions. In the event of more difficult conditions, such as strong dust generation and longer daily operating hours, the given intervals are to be reduced correspondingly.

Appliance part	Action	Before starting work	Weekly	In the event of faults	In the event of damage	As required
Lubricating the chain	Check	X				
Saw chain 24	check and pay attention to the sharpness	X				
	check chain tension	X				
	sharpen					X
Guide rail 35	check (wear, damage)	X				
	clean and turn		X	X		
	deburr		X			
	replace				X	X
Chain sprocket 36	check		X			
	replace					X

## Maintenance intervals: hedge trimmer

The figures given here are based on normal operating conditions. In the event of more difficult conditions, such as strong dust generation and longer daily operating hours, the given intervals are to be reduced correspondingly.

Appliance part	Action	Before starting work	After completion of work	As required
Cutting blade	visual inspection	X		
	cleaning		X	X

## Kompernass Handels GmbH warranty

Dear Customer,

This appliance has a 3-year warranty valid from the date of purchase. If this product has any faults, you, the buyer, have certain statutory rights. Your statutory rights are not restricted in any way by the warranty described below.

### Warranty conditions

The validity period of the warranty starts from the date of purchase. Please keep your original receipt in a safe place. This document will be required as proof of purchase.

If any material or production fault occurs within three years of the date of purchase of the product, we will either repair or replace the product for you at our discretion. This warranty service is dependent on you presenting the defective appliance and the proof of purchase (receipt) and a short written description of the fault and its time of occurrence.

If the defect is covered by the warranty, your product will either be repaired or replaced by us. The repair or replacement of a product does not signify the beginning of a new warranty period.

### Warranty period and statutory claims for defects

The warranty period is not prolonged by repairs effected under the warranty. This also applies to replaced and repaired components. Any damage and defects present at the time of purchase must be reported immediately after unpacking. Repairs carried out after expiry of the warranty period shall be subject to a fee.

### Scope of the warranty

This appliance has been manufactured in accordance with strict quality guidelines and inspected meticulously prior to delivery.

The warranty covers material faults or production faults. The warranty does not extend to product parts subject to normal wear and tear or fragile parts such as switches, batteries, baking moulds or parts made of glass.

The warranty does not apply if the product has been damaged, improperly used or improperly maintained. The directions in the operating instructions for the product regarding proper use of the product are to be strictly followed. Uses and actions that are discouraged in the operating instructions or which are warned against must be avoided.

This product is intended solely for private use and not for commercial purposes. The warranty shall be deemed void in cases of misuse or improper handling, use of force and modifications/repairs which have not been carried out by one of our authorised Service centres.

### Warranty claim procedure

To ensure quick processing of your case, please observe the following instructions:

- Please have the till receipt and the item number (e.g. IAN 12345) available as proof of purchase.
- You will find the item number on the type plate, an engraving on the front page of the instructions (bottom left), or as a sticker on the rear or bottom of the appliance.
- If functional or other defects occur, please contact the service department listed either by **telephone** or by **e-mail**.
- You can return a defective product to us free of charge to the service address that will be provided to you. Ensure that you enclose the proof of purchase (till receipt) and information about what the defect is and when it occurred.

### NOTE

- ▶ For Parkside and Florabest tools, please send us only the defective item without the accessories (e.g. battery, storage case, assembly tools, etc.).



You can download these instructions along with many other manuals, product videos and software on [www.lidl-service.com](http://www.lidl-service.com).

## Service

### ⚠ WARNING!

- ▶ Have the power tool repaired by the service centre or a qualified electrician and only using genuine replacement parts. This will ensure that the safety of the appliance is maintained.
- ▶ Always ensure that the power plug or the mains cable is replaced only by the manufacturer of the appliance or by an approved customer service provider. This will ensure that the safety of the appliance is maintained.

#### GB Service Great Britain

Tel.: 0871 5000 720 (£ 0.10/Min.)

E-Mail: [kompernass@lidl.co.uk](mailto:kompernass@lidl.co.uk)

#### IE Service Ireland

Tel.: 1890 930 034

(0,08 EUR/Min., (peak))

(0,06 EUR/Min., (off peak))

E-Mail: [kompernass@lidl.ie](mailto:kompernass@lidl.ie)

IAN 280236

## Importer

Please note that the following address is not the service address.

Please use the service address provided in the operating instructions.

KOMPERNASS HANDELS GMBH

BURGSTRASSE 21

44867 BOCHUM

GERMANY

[www.kompernass.com](http://www.kompernass.com)



## Disposal



The packaging is made from environmentally friendly material and can be disposed of at your local recycling plant. The appliance and its accessories are made from various materials, such as metal and plastic.

Your local community or municipal authorities can provide information on how to dispose of the appliance.

### Environmental protection

- Carefully empty the oil tank  and dispose of your appliance at a recycling plant. The plastic and metal parts used can be separated and recycled. Ask our Service Centre for more information.
- Dispose of waste oil at a waste collection centre, do not dump it into the sewerage or drainage system.
- Dispose of contaminated maintenance material and working materials at a collection point provided for this purpose.



**Do not dispose of power tools in your normal household waste!**

European Directive 2012/19/EU requires that worn-out power tools be collected separately and recycled in an environmentally compatible manner.

## Replacement parts

Replacement parts can be ordered directly from the service centre. Please provide the following details when making an order: appliance type and part number.

## Translation of the original Conformity Declaration

We, KOMPERNASS HANDELS GMBH, document officer:

Mr. Semi Uguzlu, BURGSTR. 21, 44867 BOCHUM, GERMANY, hereby declare that this appliance complies with the following standards, normative documents and EC directives:

**Machinery directive  
(2006/42/EC)**

**EMC (Electromagnetic Compatibility)  
(2014/30/EU)**

**Directives on noise emission  
2000/14/EC  
2005/88/EC**

**Notified body: No. 0036**

TÜV SÜD Industrie Service GmbH, Westendstraße 199, 80686 Munich, Germany Evaluation procedure for conformity as per appendix V.

**Sound power level LWA:**  
**Measured: 102.2 dB(A)**  
**Guaranteed: 105 dB(A)**

**RoHS Directive  
(2011/65/EU)\***

\*The manufacturer bears the full responsibility for compliance with this conformity declaration. The object of the declaration described above complies with the requirements of the Directive 2011/65/EU of the European Parliament and Council of 8 June 2011 on the limitations of use of certain dangerous substances in electrical and electronic appliances.

### Applied harmonised standards:

EN 60745-1: 2009/A11: 2010  
EN ISO 10517: 2009/A1: 2013  
EN ISO 11680-1: 2011  
EN 55014-1: 2006/A2: 2011  
EN 55014-2: 2015  
EN 61000-3-2: 2014  
EN 61000-3-3: 2013

### Type/appliance designation:

2-in-1 Long-Reach Hedge Trimmer / Pruner FHEHS 900 B2

**Year of manufacture: 09-2016**

**Serial number: IAN 280236**

Bochum, 20/09/2016



Semi Uguzlu

- Quality Manager -

We reserve the right to technical changes in the context of further product development.



## Indholdsfortegnelse

<b>Indledning</b> .....	<b>16</b>
Anvendelsesområde for hækkeklipper med langt skaft .....	16
Anvendelsesområde for topkapper .....	16
Anvendelsesområde .....	16
Udstyr .....	16
Pakkens indhold .....	17
Tekniske data .....	17
<b>Generelle sikkerhedsanvisninger for elværktøjer</b> .....	<b>18</b>
1. Sikkerhed på arbejdspladsen .....	18
2. Elektrisk sikkerhed .....	18
3. Personsikkerhed .....	18
4. Anvendelse og behandling af elværktøjet .....	18
5. Service .....	19
Specielle sikkerhedsanvisninger for hækkeklippere .....	19
Supplerende sikkerhedsanvisninger for hækkeklippere .....	19
Yderligere sikkerhedsanvisninger for hækkeklippere .....	20
RESTRISIC! .....	20
Specielle sikkerhedsanvisninger for topkappere .....	20
Sikkerhedsanvisninger mod tilbageslag .....	21
Yderligere sikkerhedsanvisninger .....	21
<b>Før første brug</b> .....	<b>22</b>
Motorenhed .....	22
Montering af rundt greb .....	22
Montering af hurtig-løsne-mekanisme .....	22
Fastgørelse/montering af skuldersele .....	22
Montering af hækkeklipper .....	22
Montering af topkapper .....	22
Drejning af hækkeklipper .....	22
Drejning af topkapper .....	22
Montering af savkæde og sværd .....	22
Stramning og kontrol af savkæden .....	22
Kædesmøring .....	23
Slibning af savkæden .....	23
<b>Første brug</b> .....	<b>23</b>
Tænd / sluk .....	23
Justering af håndtag .....	23
Arbejde med hækkeklipper .....	23
Anvendelse af maskinen: .....	23
Klippeteknikker .....	23
Arbejde med topkapper .....	23
Saveteknikker .....	23
Arbejd sikkert .....	24
<b>Transport</b> .....	<b>24</b>
<b>Vedligeholdelse og rengøring</b> .....	<b>24</b>
<b>Opbevaring</b> .....	<b>24</b>
<b>Fejlsøgning topkapper</b> .....	<b>25</b>
<b>Fejlsøgning hækkeklipper</b> .....	<b>25</b>
<b>Vedligeholdelsesintervaller topkapper</b> .....	<b>25</b>
<b>Vedligeholdelsesintervaller hækkeklipper</b> .....	<b>25</b>
<b>Garanti for Kompernass Handels GmbH</b> .....	<b>26</b>
<b>Service</b> .....	<b>26</b>
<b>Importør</b> .....	<b>26</b>
<b>Bortskaffelse</b> .....	<b>27</b>
<b>Reservedele</b> .....	<b>27</b>
<b>Oversættelse af den originale overensstemmelseserklæring</b> .....	<b>27</b>

## KOMBI-VÆRKTØJ MED LANGT SKAFT: HÆKKEKLIPPER / GRENSAV FHEHS 900 B2

### Indledning

Tillykke med købet af dit nye produkt. Du har valgt et produkt af høj kvalitet. Betjeningsvejledningen er en del af dette produkt. Den indeholder vigtige informationer om sikkerhed, anvendelse og bortskaffelse. Du bør sætte dig ind i alle produktets betjenings- og sikkerhedsanvisninger før brug. Brug kun produktet som beskrevet og kun til de angivne anvendelsesområder. Lad vejledningen følge med produktet, hvis du giver det videre til andre.

### Anvendelsesområde for hækkeklipper med langt skaft

Dette produkt er beregnet til klipning og trimning af hække, buske og prydbuske i private haver. Dette produkt er et håndstyret produkt med integreret motor, hvor de lineære skær bevæges frem og tilbage.

#### ADVARSEL!

► Hækkeklippere må ikke bruges af børn.

### Anvendelsesområde for topkapper

Dette produkt er beregnet til beskæring af træer.

### Anvendelsesområde

Brug kun produktet som beskrevet og kun til de angivne anvendelsesområder. Produktet er ikke beregnet til erhvervsmæssig brug. Produktet må kun bruges af voksne. Dette produkt må ikke anvendes af personer (herunder børn), som har begrænsede fysiske, sensoriske eller mentale evner, eller af personer med manglende erfaring og/eller viden. Det er forbudt at anvende produktet, hvis det regner, eller hvis omgivelserne er fugtige. Enhver anden anvendelse eller ændring af produktet anses for at være uden for anvendelsesområdet og indebærer betydelige farer for uheld. Producenten påtager sig intet ansvar for skader, der opstår som følge af anvendelse uden for anvendelsesområdet.

### Udstyr

#### Motorenhed

- 1 Fingerskrue
- 2 Møtrik
- 3 Bom
- 4 Skrue
- 5 Rundt greb
- 6 Transportring
- 7 Drejeelement
- 8 Oplåsingsknap
- 9 Startspærre
- 10 Tænd-/slukknop
- 11 Ledning
- 12 Trækafkastning

#### Hækkeklipperforsats

- 13 Knivbjælke
- 14 Gearhus
- 15 Oplåsning/låsning
- 16 Bundplade (hækkeklipper)
- 17 Indstillingsarm
- 18 Håndtag
- 19 Forreste bom
- 20 Fikseringsstift

- 21 Drivaksel
- 22 Beskyttelseskappe

#### Topkapperforsats

- 23 Slibebukshjælp
- 24 Savkæde
- 25 Sværd
- 26 Endestop
- 27 Olietank
- 28 Møtrik
- 29 Gevind
- 30 Kædehjulsafdækning
- 31 Sværdboring
- 32 Sværdføring
- 33 Føringsskinne
- 34 Olieringsenhed
- 35 Kædestrammerskrue
- 36 Kædehjul
- 37 Kædestrammerstift
- 38 Forreste bom
- 39 Drivaksel
- 40 Beskyttelseskappe
- 41 Fikseringsstift
- 42 Beskyttelsesring
- 43 Indstillingsarm
- 44 Bundplade (topkapper)
- 45 Oplåsning/låsning
- 46 Olietankdæksel

## Pakkens indhold

- 1 motorenhed FHEHS 900 B2
- 1 hækkeklipperforsats FBK 2 (efterfølgende kaldet hækkeklipper)
- 1 topkapperforsats FHE 2 (efterfølgende kaldet topkapper)

## Tilbehør

- 1 skuldersele
- 1 beskyttelsesetui til kæde
- 1 beskyttelsesetui til sværd
- 1 100 ml bio-kædeolie
- 1 monteringsværktøj
- 1 betjeningsvejledning

## Tekniske data

<b>Motorenhed:</b>	<b>FHEHS 900 B2</b>
Mærkespænding:	230 V ~ 50 Hz (vekselstrøm)
Mærkeeffekt:	900 W
Beskyttelsesklasse:	II/□ (dobbelisolering)
Vægt:	
(uden håndtag og bæresele):	ca. 2,7 kg
<b>Topkapper:</b>	<b>FHE 2</b>
Kædehastighed:	maks. 6 m/s
Arbejdsvinkel:	0 - 22,5°
Vægt (driftsklar):	ca. 1,6 kg
Olietank anbefalet påfyldningsmængde:	100cm <sup>3</sup>
Snitlængde:	ca. 260 mm
Sværd:	Oregon type 91 100SDEA041
Savkæde:	Oregon 91P040X
<b>Hækkeklipper:</b>	<b>FHS 2</b>
Tomgangshastighed:	2000 min <sup>-1</sup>
Arbejdsvinkel:	-45° - 90°
Snitlængde:	410 mm
Tandafstand:	20 mm
Vægt	
(driftsklar):	ca. 2,1 kg

## Støj- og vibrationsoplysninger:

Måleværdi for støj beregnet iht. EN 60745. Det A-vægtede støjniveau for elværktøjet er typisk som følger:

<b>Topkapper:</b>	<b>FHE 2</b>
Lydtrykniveau:	$L_{PA} = 83$ dB (A)
Usikkerhed K:	3 dB
Lydeffektniveau:	$L_{WA} = 104$ dB (A)
Usikkerhed K:	3 dB
<b>Hækkeklipper:</b>	<b>FHS 2</b>
Lydtrykniveau:	$L_{PA} = 81$ dB (A)
Usikkerhed K:	3 dB
Lydeffektniveau:	$L_{WA} = 102$ dB (A)
Garanteret	
Lydeffektniveau:	$L_{WA} = 105$ dB (A)
Usikkerhed K:	3 dB

Vibrationsværdier (vektorsum i tre retninger) beregnet iht. EN 60745:

### Topkapper:

Vibration ved forreste håndtag: Vibrationsemissionsværdi  
 $a_{h,D} = 1,0$  m/s<sup>2</sup>  
 Usikkerhed K = 1,5 m/s<sup>2</sup>

Vibration ved bageste håndtag: Vibrationsemissionsværdi  
 $a_{h,D} = 1,2$  m/s<sup>2</sup>  
 Usikkerhed K = 1,5 m/s<sup>2</sup>

### Hækkeklipper:

Vibration ved forreste håndtag: Vibrationsemissionsværdi  
 $a_{h,D} = 1,6$  m/s<sup>2</sup>  
 Usikkerhed K = 1,5 m/s<sup>2</sup>

Vibration ved bageste håndtag: Vibrationsemissionsværdi  
 $a_{h,D} = 1,8$  m/s<sup>2</sup>  
 Usikkerhed K = 1,5 m/s<sup>2</sup>



**Bær høreværn!**

### BEMÆRK

- Vibrationsniveauet, som er angivet i disse anvisninger, er målt med en målemetode, der er standardiseret efter EN 60745, og som kan anvendes til sammenligning af elværktøjer. Den angivne vibrations-emissionsværdi kan også anvendes til en indledende vurdering af faren ved vibrationsniveauet.

### ⚠ ADVARSEL!

- Vibrationsniveauet ændrer sig afhængigt af elværktøjets anvendelse og kan i mange tilfælde ligge over værdien, der er angivet i disse anvisninger. Vibrationsbelastningen kan undervurderes, hvis elværktøjet jævnligt anvendes på denne måde. Prøv at holde belastningen forårsaget af vibrationer så lav som muligt. Vibrationsbelastningen kan f.eks. reduceres ved brug af handsker under anvendelse af værktøjet samt ved nedsættelse af den tid, værktøjet bruges. Her skal der tages hensyn til hele driftscyklussen (f.eks. perioder, hvor elværktøjet er slukket, og perioder, hvor det er tændt, men kører uden belastning).

## Forklaringer til infoskiltene på produktet:



**Læs betjeningsvejledningen og anvisningerne før første brug!**



**Bær beskytteshandsker!**



**Bær sikkerhedssko!**



**Bær høreværn!**



**Bær sikkerhedshjelm!**



**Bær beskyttelsesbriller!**



**Hold personer, der befinder sig i nærheden, borte fra produktet!**



**Beskyt produktet mod regn og fugt!**



**Livsfare ved elektrisk stød! Hold mindst 10 meters afstand til strømledninger.**



**Pas på! Faldende genstande. Særligt ved beskæring over hovedhøjde.**



**Pas på! Fare for personskader ved kørende knive.**



**Træk omgående stikket ud af kontakten, hvis ledningen bliver beskadiget eller skåret over.**



**Angivelse af lydeffektniveauet LWA i dB.**



## Generelle sikkerhedsanvisninger for elværktøjer

### ⚠ ADVARSEL!

- ▶ Læs alle sikkerhedsanvisninger og -instruktioner. Hvis de angivne sikkerhedsanvisninger og -instruktioner ikke overholdes, kan det medføre elektrisk stød, brand og/eller alvorlige kvæstelser.

### Opbevar sikkerhedsanvisningerne og -instruktionerne til senere brug.

Begrebet "elværktøj", der anvendes i sikkerhedsanvisningerne, henviser både til elværktøj, der anvendes med ledning til lysnettet, og batteridrevet elværktøj (uden strømledning).

## 1. Sikkerhed på arbejdspladsen

- Hold arbejdspladsen ren og godt oplyst. Rod og dårligt oplyste arbejdspladser kan medføre uheld.
- Arbejd aldrig med elværktøj i eksplosionsfarlige omgivelser, hvor der befinder sig brændbare væsker, gasser eller støv. Elværktøj danner gnister, som kan antænde støvet eller dampene.
- Hold børn og andre personer på afstand, når elværktøjet bruges. Hvis du bliver distraheret, kan du miste kontrollen over produktet.

## 2. Elektrisk sikkerhed

- Elværktøjets tilslutningsstik skal passe til stikkontakten. Stikket må ikke ændres på nogen måde. Der må ikke bruges adapterstik sammen med beskyttelsesjorden elværktøj. Uændrede stik og de rigtige stikkontakter reducerer risikoen for elektrisk stød.
- Undgå kropskontakt med jordforbundne overflader som f.eks. rør, radiatorer, komfurer og køleskabe. Der er øget risiko for elektrisk stød, hvis din krop har jordforbindelse.
- Hold elværktøjet væk fra regn og fugt. Hvis der trænger vand ind i elværktøjet, øges risikoen for elektrisk stød.
- Brug ikke ledningen til noget, den ikke er beregnet til, f.eks. til at bære eller hænge værktøjet op i eller til at trække stikket ud af stikkontakten. Hold ledningen på afstand af varme, olie, skarpe kanter eller produktets bevægelige dele. Beskadigede eller sammenfiltrede ledninger øger risikoen for elektrisk stød.
- Hvis du anvender elværktøj udendørs, skal der bruges en forlængerledning, som er godkendt til brug udendørs. Når du anvender en forlængerledning, der er beregnet til udendørs brug, reduceres risikoen for elektrisk stød.

- Hvis det ikke er muligt at undgå at bruge elværktøjet i fugtige omgivelser, skal der installeres en fejlstrømsafbryder. Installation af en fejlstrømsafbryder reducerer risikoen for elektrisk stød.

## 3. Personssikkerhed

- Vær altid opmærksom og bevidst om, hvad du laver, og arbejd fornuftigt med elværktøjet. Brug ikke elværktøjet, hvis du er ukoncentreret eller påvirket af narkotika, alkohol eller medicin. Selv et øjeblik uopmærksomhed ved brug af elværktøjet kan medføre alvorlige kvæstelser.
- Brug personligt beskyttelsesudstyr, og bær altid beskyttelsesbriller. Når du bruger personligt beskyttelsesudstyr som f.eks. støvmaske, skridsikre sikkerhedssko, beskyttelseshandsker, sikkerhedshjelm og hørevæv, afhængigt af elværktøjets type og anvendelse, reduceres risikoen for kvæstelser.
- Undgå utilsigtet igangsætning. Kontrollér, at elværktøjet er slukket, før du forbinder det med strømforsyningen og/eller tilslutter batteriet, tager elværktøjet op eller bærer det. Hvis du har en finger på kontakten, eller hvis elværktøjet er tændt, mens du bærer det, kan der opstå uheld.
- Fjern indstillingsværktøj eller skruenøgler, før du tænder for elværktøjet. Hvis der sidder et værktøj eller en skruenøgle på en roterende del af elværktøjet, kan det medføre personskader.
- Undgå unormale kropstillinger. Sørg for, at du står sikkert, og hold altid balancen. Derved kan du bedre kontrollere elværktøjet i uventede situationer.
- Bær velegnet påklædning. Bær ikke løstsiddende tøj eller smykker. Hold hår, tøj og handsker på afstand af dele, der bevæger sig. Løst tøj, smykker eller hår kan gribe fat i dele, der bevæger sig.
- Hvis der monteres opsugnings- og opsamlingsanordninger, skal disse tilsluttes og anvendes korrekt. Anvendelse af denne type anordninger nedsætter støvriskoen.

## 4. Anvendelse og behandling af elværktøjet

- Overbelast ikke elværktøjet. Brug elværktøjet, der er beregnet til arbejdet. Med et velegnet elværktøj arbejder du bedre og mere sikkert i det angivne effektområde.
- Brug ikke elværktøj med defekt kontakt. Elværktøj, som ikke længere kan tændes og slukkes, er farligt og skal repareres.
- Træk stikket ud af stikkontakten og/eller fjern det aftagelige batteri, før du foretager indstillinger på produktet, udskifter indsatsværktøj eller lægger elværktøjet fra dig. Disse forholdsregler forhindrer, at elværktøjet starter ved en fejl.
- Opbevar elværktøj uden for børns rækkevidde, når værktøjet ikke anvendes. Personer, som ikke kender produktet, eller som ikke har læst disse anvisninger, må ikke bruge produktet. Elværktøj er farligt, hvis det anvendes af uerfarne personer.
- Vedligehold elværktøjet omhyggeligt. Kontrollér, om bevægelige dele fungerer, som de skal og ikke sætter sig fast, om dele er defekte eller så beskadigede, at elværktøjets funktion er påvirket. Få beskadigede dele repareret, inden du bruger produktet. Mange uheld skyldes dårligt vedligeholdt elværktøj.
- Hold skærende værktøjer skarpe og rene. Omhyggeligt vedligeholdt værktøj med skarpe skær sætter sig ikke så ofte fast og er lettere at styre.
- Brug elværktøj, tilbehør, udskiftelige dele osv. iht. disse anvisninger. Tag hensyn til arbejdsbetingelserne og det arbejde, der skal udføres. Anvendelse af elværktøj til andet end de tiltænkte anvendelsesområder kan føre til farlige situationer.

## 5. Service

- a) Lad kun en kvalificeret reparatør reparere dit elværktøj og kun med originale reservedele. Derved garanteres det, at elværktøjets sikkerhed bevares.

### Specielle sikkerhedsanvisninger for hækkeklippere

- Hold alle kropsdele på afstand af skærekniven. Prøv aldrig på at fjerne materiale, mens kniven kører, eller at holde fast i materialet, der skal klippes. Fjern kun fastklemt materiale, når produktet er slukket. Træk desuden stikket ud af stikkontakten. Selv et øjeblikks uopmærksomhed ved brug af hækkeklipperen kan medføre alvorlige kvæstelser.
- Bær hækkeklipperen i det forreste håndtag, når den er slukket - knivbjælken skal vende væk fra din krop. Ved transport eller opbevaring af hækkeklipperen skal beskyttelsesafdækningen altid sættes på. Omhyggelig behandling af produktet nedsætter risikoen for at røre ved knivene, mens de kører.
- Hold kun i produktet på de isolerede håndtag, da skærekniven kan komme i berøring med skjulte strømledninger eller dens egen ledning. Kontakten mellem skærekniven og en spændingsførende ledning kan også sætte produktdele af metal under spænding og medføre elektrisk stød.
- Hold altid ledningen væk fra skæreamrådet. Under arbejdet kan ledningen blive skjult i buskadset og utilsigtet blive skåret over.
- Undersøg omhyggeligt de flader, som skal klippes, og fjern ståltråd og andre fremmedlegemer.
- Det anbefales at benytte en fejlstrømsafbryder med en udløsningsstrøm på 30 mA eller mindre.

#### BEMÆRK



- ▶ Hækkeklipperen leveres helt samlet.
- ▶ Illustrationer vedrørende brug af hækkeklipperen eller dens indstillingsdele kan findes på klap-ud-siden.
- ▶ Anvisninger og illustrationer vedrørende indstilling, vedligeholdelse samt smøring udført af brugeren kan findes i denne vejledning.
- ▶ Anvisninger til arbejdsstilling (se klap-ud-siden).
- ▶ Anvisninger til indstillingsdele (se klap-ud-siden).
- ▶ Anvisninger på udskiftning og reparation (se kapitlet Vedligeholdelse og rengøring / service).
- ▶ Forklaring til alle grafiske symboler anvendt på hækkeklipperen samt tekniske data kan findes i denne vejledning.
- ▶ Hækkeklipperens ydelsesdata kan findes under de tekniske data.
- ▶ Blokeret værktøj: Fjern fastklemt materiale fra knivbjælken **13**.

#### ⚠ PAS PÅ!

- ▶ Hvis der opstår en farlig situation eller en nødsituation, skal motoren straks slukkes og stikket trækkes ud.

### Supplerende sikkerhedsanvisninger for hækkeklippere

#### Forberedelse:

- a) DENNE HÆKKEKLIPPER KAN FORÅRSAGE ALVORLIGE SKADER! Læs omhyggeligt anvisningerne vedrørende korrekt arbejde, forberedelse, vedligeholdelse samt start og opbevaring af hækkeklipperen. Sæt dig ind i alle indstillingsdele og korrekt brug af hækkeklipperen.
- b) Børn må aldrig bruge hækkeklipperen.
- c) Pas på luftledninger.
- d) Brug af hækkeklipperen skal undgås, hvis der opholder sig personer - især børn - i nærheden.
- e) Bær velegnet påklædning! Bær ikke løs beklædning eller smykker, som kan gribes fast af bevægelige dele. Det anbefales at bære solide handsker, skridsikre sko og beskyttelsesbriller.
- g) Hvis skæreanordningen kommer i kontakt med et fremmedlegeme, hvis driftsstøj øges, eller hækkeklipperen vibrerer usædvanligt meget, skal du slukke for motoren og vente, til hækkeklipperen er standset. Træf følgende forholdsregler:
- Kontrollér for skader
  - Kontrollér for løse dele, og fastgør alle løse dele
  - Udskift beskadigede dele med dele af samme kvalitet, eller få dem repareret
- g)  Bær hørreværn!
- h)  Bær beskyttelsesbriller!
- i) For at standse hækkeklipperen i nødstilfælde skal stikket trækkes ud af kontakten.

#### Betjening:

- a) Træk stikket ud af stikkontakten før:
- Rengøring eller fjernelse af en blokering
  - Kontrol, vedligeholdelse eller arbejde på hækkeklipperen
  - Indstilling af arbejdsposition med skæreanordningen
  - Hvis hækkeklipperen er uden opsyn
- b) Kontrollér altid at hækkeklipperen befinder sig i en af de korrekte arbejdsstillinger, før motoren startes.
- c) Når hækkeklipperen anvendes, skal du altid sikre dig, at du står fast og sikkert - især hvis du bruger en skammel eller stige.
- d) Brug ikke hækkeklipperen, hvis skæreanordningen er defekt eller meget slidt.
- e) Sørg altid for at alle greb og sikkerhedsanordninger er monteret ved brug af hækkeklipperen. Prøv aldrig på at bruge hækkeklipperen, hvis den ikke er komplet, eller hvis dens konstruktion er ændret.
- f) Hold godt fast i hækkeklipperen med begge hænder på de dertil indrettede håndtag.
- g) Vær altid opmærksom på omgivelserne, og pas på eventuelle farer, som du muligvis ikke kan høre på grund af hækkeklipperens lyde.

### Vedligeholdelse og opbevaring:

- Hvis hækkeklipperen standses på grund af vedligeholdelse eller opbevaring, skal du slukke for motoren, således at alle roterende dele bringes til standsning. Lad produktet køle af, før du kontrollerer, indstiller osv.
- Opbevar hækkeklipperen et sted, hvor benzindampe ikke kan komme i kontakt med levende ild eller gløder. Lad hækkeklipperen køle af, før du opbevarer den.
- Ved transport eller opbevaring af hækkeklipperen skal skæreanordningen altid dækkes til med beskyttelsen til skæreanordningen.

### Yderligere sikkerhedsanvisninger for hækkeklippere

- Hold alle kropsdele på afstand af skærekniven. Prøv aldrig på at fjerne materiale, mens kniven kører, eller at holde fast i materialet, der skal klippes. Fjern kun fastklemt materiale, når produktet er slukket. Selv et øjeblik uopmærksomhed ved brug af hækkeklipperen kan medføre alvorlige kvæstelser.
  - Bær hækkeklipperen i hånden, når den er slukket - knivbjælken skal vende væk fra kroppen. Ved transport eller opbevaring af hækkeklipperen skal beskyttelsesafdækningen altid sættes på. Omhyggelig omgang med produktet nedsætter risikoen for kvæstelser forårsaget af kniven.
  - Hold kun i produktet på de isolerede håndtag, da skærekniven kan komme i berøring med skjulte strømledninger eller dens egen ledning. Kontakten mellem skærekniven og en spændingsførende ledning kan også sætte produktdele af metal under spænding og medføre elektrisk stød.
- ◆ Undersøg hækkene for skjulte genstande (f.eks. trådhegn).

### RESTRISICI!

Selv om elværktøjet anvendes i overensstemmelse med anvisningerne, er der altid nogle resterende risici tilbage. Der kan opstå følgende farer i forbindelse med dette elværktøjs konstruktion og type:

- Snitsår
- Hørskader, hvis der ikke anvendes egnet høreværn.
- Sundhedsskader som skyldes hånd-arm-vibrationer, hvis produktet anvendes i en længere periode eller ikke anvendes og vedligeholdes korrekt.

#### BEMÆRK

- Hækkeklipperen leveres helt samlet.
  - Anvisninger og illustrationer vedrørende indstilling, vedligeholdelse samt smøring udført af brugeren kan findes i denne vejledning.
  - Anvisninger på udskiftning og reparation (se kapitlet Vedligeholdelse og rengøring / service).
  - Forklaring til alle grafiske symboler anvendt på hækkeklipperen samt tekniske data kan findes i denne vejledning.
  - Hækkeklipperens ydelsesdata kan findes under de tekniske data.
  - Blokeret værktøj: Fjern fastklemt materiale fra knivbjælken.
- Brug kun tilbehør og ekstraudstyr, som er angivet i betjeningsvejledningen. Brug af andre indsatsværktøjer eller andet tilbehør end det, der anbefales i betjeningsvejledningen, kan betyde, at der er øget fare for personskader.

### Specielle sikkerhedsanvisninger for topkappere

- Anvend altid beskyttelseshjelm, høreværn og sikkerhedshandsker. Anvend også øjenbeskyttelse for at undgå at få olie eller savsmuld i øjnene. Anvend en støvmaske mod støv.
- Anvend aldrig produktet, når du står på en stige.
- Læn dig ikke for langt forover, når du anvender produktet. Sørg for, at du står sikkert, og hold altid balancen. Brug den medfølgende bæresele til at fordele produktets vægt jævnt på kroppen.
- Anvend solide støvler, der ikke kan glide.
- Anvend ikke produktet i regn eller fugtigt vejr.
- Anvend ikke produktet i nærheden af strømledninger. Hold en minimumsafstand på 10 m til overjordiske strømledninger.
- Stil dig ikke under de grene, du vil save af, da nedfaldende grene kan forårsage personskader. Pas også på grene, der kan svirpe tilbage. Arbejd i en vinkel på ca.  $60^\circ \pm 10^\circ$ .
- Vær opmærksom på, at der kan forekomme tilbageslag med produktet.
- Vær opmærksom på de grene, du skal arbejde med, samt materialet på jorden, så du undgår at snuble.
- Hold en pause på mindst en time, når du har arbejdet i 30 minutter.
- Bær altid beskyttelseshandsker.
- Under transport og opbevaring skal føringskinnen og kæden dækkes med etuiet.
- Anvend ikke produktet i områder med eksplosionsfare, f.eks. i nærheden af brændbare væsker, gasser eller dampe. Gnisterne, som produktet producerer, kan antænde disse dampe eller gasser.
- Den anvendte stikkontakt skal være egnet til stikket. Undgå elektrisk stød ved aldrig at ændre stikket.
- Træk ikke stikket ud af stikkontakten ved at trække i ledningen. Tag fat i selve stikket. Anvend ikke ledningen til at trække eller transportere elværktøjet. Hold ledningen på afstand af varme, olie, skarpe kanter og bevægelige dele.
- Træk stikket ud efter endt arbejde, eller når produktet skal rengøres og vedligeholdes.
- Undgå, at produktet starter ved en fejltagelse.
- Produkter med defekt kontakt skal repareres med det samme for at undgå materielle skader og personskader.
- Produktet skal opbevares utilgængeligt for børn.
- Kun personer, der er fortrolige med brugervejledningen og produktet, må anvende det.
- Elværktøj skal vedligeholdes med omhu. Kontrollér, om bevægelige dele fungerer, som de skal og ikke sætter sig fast, om dele er defekte eller så beskadigede, at elværktøjets funktion er påvirket. Få beskadigede dele repareret, inden du bruger produktet. Mange uheld skyldes dårligt vedligeholdt elværktøj.
- Hold skærende værktøjer skarpe og rene. Omhyggeligt vedligeholdt værktøj med skarpe skær sætter sig ikke så ofte fast og er lettere at styre.
- Få produktet efterset af kvalificeret personale. Anvend kun originale reservedele anbefalet af producenten.



## Sikkerhedsanvisninger mod tilbageslag

### ⚠ PAS PÅ - TILBAGESLAG!

- ▶ Når du arbejder med produktet, skal du passe på tilbageslag. Der er fare for personskader. Du undgår tilbageslag ved at udvise forsigtighed og anvende korrekt saveteknik.
- En berøring med skinnespidsen kan i nogle tilfælde medføre en uventet bagudrettet reaktion, hvor føringsskinnen slås opad i retningen af brugeren af produktet (se diagram A).

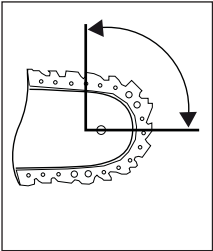

Fig. A

- Der kan forekomme tilbageslag, hvis føringsskinnens spids berører en genstand, eller hvis træet bøjer sig, og savkæden sætter sig fast i snittet (se diagram B).

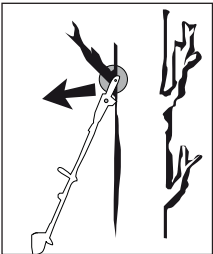

Fig. B

- Hvis savkæden sætter sig fast på føringsskinnens overkant, kan skinnen slå voldsomt tilbage i retning af den, der anvender produktet.
- Disse reaktioner kan medføre, at man mister kontrollen over saven og muligvis kommer alvorligt til skade. Stol ikke udelukkende på sikkerhedsmekanismerne, der er indbygget i kædesaven. Når du anvender en kædesav, skal du træffe de nødvendige forholdsregler for at undgå uheld og personskader. Et tilbageslag finder sted som følge af forkert brug af elværktøjet. Det kan forhindres med de nødvendige forholdsregler, som beskrives efterfølgende:
- **Hold saven fast med begge hænder, og sørg for, at tommelfingeren og de andre fingre slutter tæt omkring kædesavens greb. Anbring din krop og dine arme, så du kan holde imod ved eventuelt tilbageslag.** Hvis der træffes de nødvendige forholdsregler, kan brugeren kontrollere tilbageslagskraften. Giv aldrig slip på kædesaven.
- **Undgå unormal kropsholdning, og sav ikke over skulderhøjde.** Dermed undgår du utilsigtet at røre ved skinnespidsen, og du får bedre kontrol over kædesaven i uventede situationer.
- **Brug altid reserveskiner og savkæder, der anbefales af producenten.** Forkerte reserveskiner og savkæder kan medføre, at savkæden sprænges, og/eller medføre tilbageslag.
- **Hold dig til producentens anvisninger, når savkæden skal slibes og vedligeholdes.** For lave dybdebegrænsere øger risikoen for tilbageslag.
- **Sav ikke med sværdspidsen.** Der er fare for tilbageslag.
- **Sørg for, at der ikke ligger genstande på jorden, som du kan snuble over.**

## Yderligere sikkerhedsanvisninger

### ⚠ FORSIGTIG! FARE FOR PERSONSKADER!

- ▶ Hold aldrig i det kørende produkt oven over beskyttelsesringen (42), så personskader undgås!
- Mens du bruger produktet, må der ikke opholde sig andre personer eller dyr inden for en afstand på 15 meter. Brugeren af produktet har ansvaret for andre personer, der opholder sig inden for arbejdsområdet.
- Sørg for, at produktet, skæreelementerne og beskyttelsesetuiet holdes i god stand, så personskade undgås.
- Børn skal være under opsyn, så det sikres, at de ikke leger med produktet.
- Anvend først produktet, når du føler dig fortrolig med det.
- Arbejd ikke med et produkt, der er beskadiget eller ufuldstændigt, eller som ikke er godkendt af producenten. Brug aldrig produktet, hvis beskyttelsesudstyret er defekt. Brug aldrig produktet, hvis tænd-/slukknappen er defekt. Inden anvendelse skal du altid kontrollere produktets sikkerhedsafstand, især for sværdet og savkæden. Hvis du taber produktet, skal du kontrollere, om det har lidt alvorlige skader eller er defekt.
- Start ikke produktet, før sværdet, savkæden og kædehjulafdækningen er korrekt monteret.
- Kontroller, at produktet ved opstart og under arbejdet ikke kommer i berøring med jorden, sten, ledninger eller andre fremmedlegemer. Sluk for produktet, inden du stiller det fra dig.
- Produktet er konstrueret til brug med begge hænder. Arbejd aldrig kun med én hånd.
- Hold kun i produktet på de isolerede håndtag, da savkæden kan komme i berøring med skjulte strømledninger. Hvis savkæden rører ved en spændingsførende ledning, kan metaldelene blive strømførende og medføre elektrisk stød.
- Når du skifter arbejdssted, skal du sørge for, at produktet er slukket, og at fingeren ikke berører tænd-/slukkontakten. Når du bærer produktet, skal savkæden og sværdet vende bagud. Anvend beskyttelsesetuiet til sværdet under transport.
- For hvert snit skal endestoppet først sættes til, inden du begynder at save.
- Vær yderst forsigtig, når du saver små buske og grene. Tynde grene kan sætte sig fast i saven og slå i din retning, eller de kan bringe dig ud af balance.
- Skær ikke i træ, der ligger på jorden, og prøv ikke på at save i rødder, som rager op af jorden. Undgå, at savkæden får kontakt med jorden, da dette vil gøre den sløv med det samme.
- Hvis du saver en gren, der er under spænding, skal du passe på at undgå tilbageslag, når træets spænding pludselig slipper. Der er fare for personskader.
- Hvis skæreelementerne kommer på tværs eller klemmer sig fast i grenene, må du ikke bruge vold til at befri produktet. Sluk for produktet med det samme, og tænd det først, når blokeringen er fjernet. Der er fare for personskader!

## Før første brug

### ⚠ FORSIGTIG! FARE FOR PERSONSKADER!

- ▶ Træk altid stikket ud, før du arbejder på produktet. Fare på grund af elektrisk stød!

## Motorenhed

### Montering af rundt greb

- ◆ Anbring det runde greb **5** på den ønskede position på bommen **3**.
- ◆ Tilspænd skruen **4**.

### Montering af hurtig-løsne-mekanisme

- ◆ Sæt karabinen ind, og fastgør den med det røde selestykke til hurtig-løsne-mekanismen (se billederne). Træk i det røde selestykke, hvis du hurtigt vil lægge produktet fra dig.



### Fastgørelse/montering af skuldersele

- ◆ Fastgør skulderselen **47** på transportringen **6**.
- ◆ Tilpas skulderselen **47** til din højde, så transportringen **6** befinder sig i hoftehøjde.

### Montering af hækkeklipper

- ◆ Skyd hækkeklipperens forreste bom **19** på motorenhedens bom **3**.
- ◆ Fikseringsstiften **20** skal klikke på plads.
- ◆ Skru de to bomme **3** **19** sammen med fingerskruen **1** ved at indsætte møtrikken **2** på den modsatte side.

### Montering af topkapper

- ◆ Skyd topkapperens forreste bom **38** på motorenhedens bom **3**.
- ◆ Fikseringsstiften **41** skal klikke på plads.
- ◆ Skru de to bomme **3** **38** sammen med fingerskruen **1** ved at indsætte møtrikken **2** på den modsatte side.

### Drejning af hækkeklipper

- ◆ Løsn oplåsningen/låsen **15**.
- ◆ Aktivér indstillingsarmen **17**, og drej hækkeklipperen til den ønskede stilling.
- ◆ Lad indstillingsarmen **17** og oplåsningen/låsen **15** gå i indgreb i udskæringen i bundpladen (hækkeklipper) **16**.

### Drejning af topkapper

- ◆ Løsn oplåsningen/låsen **45**.
- ◆ Aktivér indstillingsarmen **43**, og drej topkapperen til en af de to stillinger.
- ◆ Lad indstillingsarmen **43** og oplåsningen/låsen **45** gå i indgreb i udskæringen i bundpladen (topkapper) **44**.

## Montering af savkæde og sværd

### ⚠ ADVARSEL!

- ▶ Brug beskyttelseshandsker! De skarpe skæretænder kan medføre personskader!

### BEMÆRK

- ▶ Vær opmærksom på savkædens løberetning **24** på sværdet **25** og på kædehjulsafdækningen **30**.
- ▶ Ved levering er sværdet **25** og savkæden **24** allerede monteret.
- ▶ Sværdet **25** kan vendes afhængigt af slitagen.

- ◆ Løsn møtrikken **28** med monteringsværktøjet **51**.
- ◆ Tag kædehjulsafdækningen **30** af.
- ◆ Savkæden **24** skal muligvis først løsnes, for at sværdet **25** og savkæden **24** kan tages af (se kapitlet Stramning og kontrol af savkæden). Følg disse anvisninger i omvendt rækkefølge.
- ◆ Tag nu sværdet **25** med savkæde **24** af bundpladen **44**.
- ◆ Sæt savkæden **24** på igen startende ved spidsen af sværdet **25**.
- ◆ Anbring føringskinnen **33** over sværdførings **32**, og anbring kædestammerstiften **37** i sværdboringen **31**. Læg samtidig savkæden **24** over kædehjulet **36**.
- ◆ Stram nu savkæden **24** (se kapitlet Stramning og kontrol af savkæden).
- ◆ Sæt kædehjulsafdækningen **30** på plads igen, og stram møtrikken **28** en smule.

## Stramning og kontrol af savkæden

### BEMÆRK

- ▶ Savkædens **24** spænding er meget vigtig for din sikkerhed og produktets funktion. En korrekt spændt savkæde **24** forlænger produktets levetid.

### ⚠ ADVARSEL!

- ▶ Brug beskyttelseshandsker! De skarpe skæretænder kan medføre personskader!

- ◆ Løsn møtrikken **28** en anelse med monteringsværktøjet **51**.
- ◆ Drej kædestammerskruen **35** med monteringsværktøjet **51** i urets retning for at øge spændingen.
- ◆ Drej kædestammerskruen **35** med monteringsværktøjet **51** mod urets retning for at sænke spændingen.
- ◆ Savkæden **24** skal ligge op ad sværdets underside. Kontroller om savkæden **24** kan trækkes over sværdet **25** med hånden.
- ◆ Tilspænd atter møtrikken **28** med monteringsværktøjet **51**.

### BEMÆRK

- ▶ Ved træk i savkæden **24** med 9 N (ca. 1 kg) trækraft skal savkæden **24** og sværdet **25** ikke gå mere end 2 mm fra hinanden.
- ▶ En ny savkæde **24** strækker sig og skal ofte efterspændes.
- ▶ Tjek kædespændingen før enhver brug af produktet.

## Kædesmøring

- ◆ Fjern olietankdækslet 46.
- ◆ Fyld olietanken 27 med ca. 100 ml bio-kædeolie 50.

### ⚠ ADVARSEL!

- ▶ Arbejd aldrig uden kædesmøring!  
Hvis savkæden anvendes i tør tilstand, vil skæreelementerne i løbet af kort tid blive ødelagt i en sådan grad, at de ikke kan repareres. Inden du arbejder, skal du altid kontrollere kædesmøringen og olieniveauet i tanken.

### BEMÆRK

- ▶ Anvend kun savkædeolie. En helt biologisk nedbrydelig olie anbefales. Brug ikke gammel olie, motorolie osv.
- ▶ Kontrollér under arbejdet at den automatiske kædesmøring fungerer. Kontrollér kædesmøringen inden og under arbejdet.

## Slibning af savkæden

### BEMÆRK

- ▶ En slibebuk kan fastgøres til slibebukshjælpen 23, så den holdes sikkert under slibningen.
- ▶ I slibesættet fra f.eks. Oregon finder du detaljerede oplysninger om slibeprocessen.
- ▶ Som alternativ kan du anvende en elektrisk kædeslibemaskine og følge producentens anvisninger.
- ▶ Hvis der er tvivl om, hvorvidt slibearbejdet kan udføres, skal savkæden udskiftes.

## Første brug

### BEMÆRK

- ▶ Vær opmærksom på støjbeskyttelse og de lokale forskrifter. Anvendelse af produktet kan være begrænset eller forbudt på visse dage (f.eks. søn- og helligdage), på bestemte tidspunkter på dagen (midt på dagen, om natten) eller i særlige områder (f.eks. kursteder, klinikker osv.).

## Tænd / sluk

### Sådan tænder du:

- ◆ Forbind ledningen 11 med forlængerledningen.
- ◆ Lav en sløjfe ved enden af forlængerledningen og ophæng denne i trækaflastningen 12.
- ◆ Tryk på startspærren 9, hold den nede, og tryk på tænd-/slukknappen 10.

### Sådan slukker du:

- ◆ Slip TÆND-/SLUK-knappen 10.
- ◆ Tag forlængerledningen ud af trækaflastningen 12.
- ◆ Adskil ledningen 11 og forlængerledningen.

## Justering af håndtag

- ◆ Aktivér oplåsningsknappen 8. Drej drejeelementet 7 til den ønskede position. Slip oplåsningsknappen 8; denne skal gå i indgreb.

## Arbejde med hækkeklipper

### Anvendelse af maskinen:

#### BEMÆRK

- ▶ Bemærk venligst at de nationale forskrifter i dit land kan begrænse anvendelsen af hækkeklipperen.
- ▶ En daglig inspektion af hækkeklipperen før hver anvendelse er obligatorisk. Tjek dit produkt, også efter slag eller tab, for at konstatere væsentlige skader eller defekter.
- ▶ Benyt solidt fodtøj og stramtsiddende tøj for at minimere faldrisikoen. Stå altid fast på jorden, sørg for at holde god balance, og benyt altid den medfølgende bæresele!
- ▶ For din egen sundheds skyld bør du indlægge hvilepauser under arbejdet. Ved fysisk udmattelse øges risikoen for kvæstelser!

#### ⚠ ADVARSEL!

- ▶ Brug aldrig produktet ved træthed eller sygdom eller under påvirkning af alkohol eller andre stoffer.

## Klippeteknikker

- Se klap-ud-siden (figur A).

#### BEMÆRK

- ▶ Fjern kraftige grene med en grensaks.

## Arbejde med topkapper

### Saveteknikker

#### ⚠ ADVARSEL!

- ▶ Vær opmærksom på afsavede dele, som kan falde ned.
- ▶ Vær opmærksom på, at grene, som kan svirpe tilbage, udgør en fare.

#### BEMÆRK

- ▶ Anbring endestoppet 26 ved grenen. Dermed arbejder du mere sikkert og roligt.
- ▶ Begynd først derefter at save.

### Afsavning af små grene

- ◆ Ved små grene (Ø 0-8 cm) skal du save oppefra og ned (se billedet).

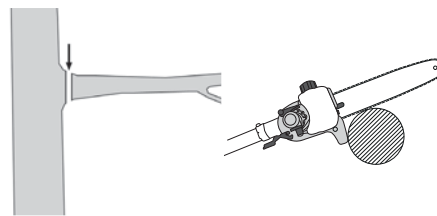

### ◆ Afsavning af større grene

- ◆ Ved større grene (Ø 8-25 cm) skal du først lægge et aflastningsnit **A** (se diagrammet).
- Aflastningsnittet forhindrer også, at barken skræbes af på hovedstammen.
- ◆ Sav nu igennem oppefra **B** og ned **A**.

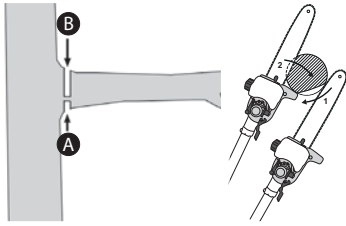

### Savning i flere stykker

Lange og tykke grene skal gøres kortere, inden du lægger det endelige snit (se billedet).

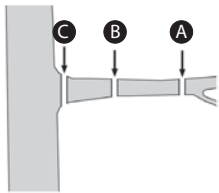

### Arbejd sikkert

- Hold produktet, skærelementerne og beskyttelsesetuiet **49** i god stand for at undgå personskade.
- Hvis du taber produktet, skal du kontrollere, om det har lidt alvorlige skader eller er defekt.
- Overhold den foreskrevne arbejdsvinkel på  $60^\circ \pm 10^\circ$  for at garantere sikkert arbejde (se billede).

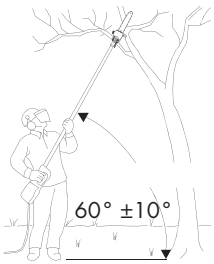

- Benyt ikke produktet, mens du står på en stige, eller hvis jordbunden er usikker.
- Sørg for, at alle snit, du lægger, er velovervejede. Ellers kan du bringe dig selv og andre i fare.
- Børn skal være under opsyn, så det sikres, at de ikke leger med produktet.
- Skift regelmæssigt arbejdsstilling. Længere tids anvendelse af produktet kan føre til vibrationsbetingede kredsløbsforstyrrelser i hænderne. Du kan dog forlænge brugstiden ved at anvende egnede handsker eller holde regelmæssige pauser. Vær opmærksom på, at disposition for dårligt kredsløb, lave udendørs temperaturer eller stor energianvendelse under arbejdet kan nedsætte den tid, du kan arbejde i.
- Undgå også risiciene ved vibrationer, f.eks. hvide fingre, ved at holde hyppige pauser under arbejdet og f.eks. gnide håndfladerne mod hinanden.

## Transport

- Brug beskyttelsesetuierne **48** **49** ved transport.
- Pas på ikke at tænde produktet, når du transporterer det (se billede).

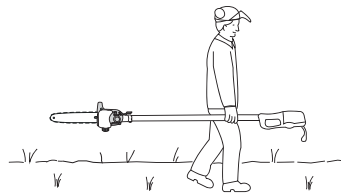

## Vedligeholdelse og rengøring



**ADVARSEL!** Hvis det er nødvendigt at udskifte tilslutningsledningen, skal dette udføres af producenten eller dennes repræsentant for at undgå sikkerhedsmæssige farer.

- Motorenheden skal altid være ren, tør og fri for olie eller smørefedt.
- Topkapperen skal regelmæssigt rengøres for spåner.
- ◆ Brug en tør klud til rengøring af huset. Fjern afdækningen **30**.
- ◆ Tag savkæden **24** af sværdet **25**, og rengør føringskinnen **33**.
- ◆ Hold savkæden **24** skarp, og kontrollér spændingen, oliestanden og olietilførslen.
- ◆ Kontrollér hækkeklipperen for løse skruer på knivbjælken **13**, og stram dem ved behov.
- ◆ Fjern fastsiddende materiale.
- ◆ Vedligehold knivbjælken **13** med en oliespray eller en lille oliekanne.

## Opbevaring

- Rengør produktet inden opbevaring.
- Opbevar produktet i de medfølgende beskyttelsesetui **48** **49** på et tørt, frostfrit sted, der er utilgængeligt for børn.
- Opbevar produktet liggende eller på anden måde, så det ikke kan falde ned.
- Tøm olietanken **27**. Bio-kædeolie **50** kan klistre sig fast og løbe ud via ventilationsåbningen i olietankdækslet **46**.

## Fejlsøgning topkapper

Problem	Mulig årsag	Afhjælpning af fejl
Motoren kører, savkæden 24 bevæger sig ikke	Hækkeklipperforsatsen eller topkapperforsatsen er ikke sluttet rigtigt til motorenheden	Kontrollér monteringen
Arbejdet skrider ikke rigtigt frem	Savkæden 24 er tør, overophedet eller slap	Fyld olie på eller slib savkæden 24, udskift eller stram savkæden

## Fejlsøgning hækkeklipper

Problem	Mulig årsag	Afhjælpning af fejl
Motoren kører, knivene står stille	Hækkeklipperforsatsen eller topkapperforsatsen er ikke sluttet rigtigt til motorenheden	Kontrollér monteringen

## Vedligeholdelsesintervaller topkapper

Angivelserne her gælder ved normale brugsbetingelser. Ved vanskeligere betingelser, som f.eks. meget støv og længere daglige arbejdstider, skal de angivne intervaller forkortes tilsvarende.

Produkt-del	Handling	Inden arbejdet påbegyndes	Ugentligt	I tilfælde af fejl	Ved beskadigelse	Efter behov
Kædesmøring	Kontrollér	X				
Savkæde 24	Tjek og kontrollér slibningen	X				
	Kontrollér kædestramningen	X				
	Slib					X
Føringsskinne 33	Kontrollér (slitage, beskadigelse)	X				
	Rengør og vend		X	X		
	Fjern grater		X			
	Udskift				X	X
Kædehjul 36	Kontrollér		X			
	Udskift					X

## Vedligeholdelsesintervaller hækkeklipper

Angivelserne her gælder ved normale brugsbetingelser. Ved vanskeligere betingelser, som f.eks. meget støv og længere daglige arbejdstider, skal de angivne intervaller forkortes tilsvarende.

Produkt-del	Handling	Inden påbegyndt arbejde	Efter arbejdets ophør	Efter behov
Skærekniv	Visuel kontrol	X		
	Rengøring		X	X

## Garanti for Kompernass Handels GmbH

Kære kunde

På dette produkt får du 3 års garanti fra købsdatoen. I tilfælde af mangler ved produktet har du en række juridiske rettigheder i forhold til sælgeren af produktet. Dine juridiske rettigheder forringes ikke af den nedenfor anførte garanti.

### Garantibetingelser

Garantiperioden begynder på købsdatoen. Opbevar venligst din originale kvittering et sikkert sted. Dette dokument er nødvendigt for at kunne dokumentere købet.

Hvis der inden for tre år fra købsdatoen for dette produkt opstår en materiale- eller fabrikationsfejl, vil produktet – efter vores valg – blive repareret eller ombyttet gratis for dig. Denne garantiydelse forudsætter, at det defekte produkt og købsbeviset

(kvittering) afleveres inden for tre-års-fristen, og der gives en kort skriftlig beskrivelse af, hvori manglen består, og hvornår den er opstået.

Hvis defekten er dækket af vores garanti, får du et repareret eller et nyt produkt retur. Reparation eller ombytning af produktet udløser ikke en ny garantiperiode.

### Garantiperiode og juridiske mangelkrav

Garantiperioden forlænges ikke, hvis der gøres brug af garantien. Det gælder også for udskiftede og reparerede dele. Skader og mangler, som eventuelt allerede fandtes ved køb, samt manglende dele, skal anmeldes straks efter udpakningen. Når garantiperioden er udløbet, er reparation af skader betalingspligtig.

### Garantiens omfang

Produktet er produceret omhyggeligt efter strenge kvalitetsretningslinjer og testet grundigt inden leveringen.

Garantien dækker materiale- og fabrikationsfejl. Denne garanti omfatter ikke produktdele, der er udsat for normal slitage, og derfor kan betragtes som sliddele, eller for skader på skrøbelige dele, som f.eks. kontakter, batterier, bageforme eller dele som er lavet af glas.

Denne garanti bortfalder, hvis produktet er blevet beskadiget, ikke er forskriftsmæssigt anvendt eller vedligeholdt. For at sikre forskriftsmæssig anvendelse af produktet skal alle anvisninger nævnt i betjeningsvejledningen nøje overholdes. Anvendelsesformål og handlinger, som frarådes eller der advares imod i betjeningsvejledningen, skal ubetinget undgås.

Produktet er kun beregnet til privat og ikke til kommercielt brug. Ved misbrug og uhensigtsmæssig brug, anvendelse af vold og ved indgreb, som ikke er foretaget af vores autoriserede serviceafdeling, bortfalder garantien.

### Afvikling af garantisager

For at sikre en hurtig behandling af din anmeldelse bør du følge nedenstående anvisninger:

- Ved alle forespørgsler bedes du have kvitteringen og artikelnummeret (f.eks. IAN 12345) klar som dokumentation for købet.
- Artikelnummeret kan du finde på typeskiltet, som indgravering, på vejledningens forside (nederst til venstre) eller som et klæbemærke på bag- eller undersiden.
- Hvis der opstår funktionsfejl eller øvrige mangler, bedes du først kontakte nedennævnte serviceafdeling **telefonisk** eller **via e-mail**.
- Et produkt, der er registreret som defekt, kan du derefter indsende portofrit til den oplyste serviceadresse med vedlæggelse af købsbevis (kvittering) og en beskrivelse af, hvori manglen består, og hvornår den er opstået.

### BEMÆRK

- ▶ Ved Parkside- og Florabest-værktøj bedes du udelukkende sende den defekte artikel ind uden tilbehør (f.eks. genopladeligt batteri, opbevaringskuffert, monteringsværktøj osv.).



På [www.lidl-service.com](http://www.lidl-service.com) kan du downloade denne og mange andre håndbøger, produktvideoer og software.

## Service

### ⚠ ADVARSEL!

- ▶ Få produktet repareret hos et serviceværksted eller af en elektriker og kun med originale reservedele. Derved garanteres det, at produktets sikkerhed bevares.
- ▶ Lad altid produktets producent eller dennes kundeservice udskifte stikket eller ledningen. Derved garanteres det, at produktets sikkerhed bevares.

### DK Service Danmark

Tel.: 32 710005

E-Mail: [kompernass@lidl.dk](mailto:kompernass@lidl.dk)

IAN 280236

## Importør

Bemærk at den efterfølgende adresse ikke er en serviceadresse. Kontakt først det nævnte servicested.

KOMPERNASS HANDELS GMBH

BURGSTRASSE 21

44867 BOCHUM

GERMANY

[www.kompernass.com](http://www.kompernass.com)

## Bortskaffelse



Emballagen består af miljøvenlige materialer, som kan bortskaffes på de lokale genbrugspladser. Produktet og dets tilbehør består af forskellige materialer, som f.eks. metal og plast.

Du kan få oplysninger hos kommunen om bortskaffelse af udtjente produkter.

### Miljøbeskyttelse

- Tøm olietanken omhyggeligt og aflever produktet på en genbrugsstation. De anvendte plast- og metaldele kan sorteres og afleveres til genbrug. Spørg vores servicecenter til råds.
- Aflever brugt olie til genbrugspladsen og hæld det ikke ud i kloakkerne eller i afløbet.
- Aflever snavset vedligeholdelsesmateriale og brugstoffer på et opsamlingssted, der er beregnet hertil.



**Bortskaf ikke elværktøj sammen med husholdningsaffaldet!**

I henhold til det europæiske direktiv 2012/19/EU skal kasseret elværktøj indsamles særskilt og afleveres til miljøvenligt genbrug.

## Reserve dele

Du kan bestille reservedele direkte fra servicecentret. Når du bestiller, skal du angive maskintype og delnummer.

## Oversættelse af den originale overensstemmelseserklæring

Vi, KOMPERNASS HANDELS GMBH, dokumentansvarlig: Semi Uguzlu, BURGSTR. 21, D-44867 BOCHUM, TYSKLAND, erklærer hermed, at dette produkt stemmer overens med følgende standarder, standardiseringsdokumenter og EU-direktiver:

### Maskindirektivet (2006 / 42 / EC)

### Elektromagnetisk kompatibilitet (2014 / 30 / EU)

### Støjemissionsdirektivet 2000 / 14 / EC 2005 / 88 / EC

### Bemyndiget organ: Nr. 0036

TÜV SÜD Industrie Service GmbH, Westendstraße 199,  
80686 München, Tyskland

Overensstemmelsesvurderingsprocedure i henhold til bilag V.

### Lydeffektniveau LWA:

Målt: **102,2 dB (A)**

Garanteret: **105 dB (A)**

### RoHS-direktivet (2011 / 65 / EU) \*

\* Ansvar for udstedelsen af denne overensstemmelseserklæring er udelukkende producentens. Den ovenfor beskrevne genstand i erklæringen opfylder forskrifterne i Europa-Parlamentets og Rådets direktiv 2011/65/EU af 8. juni 2011 om begrænsning af anvendelsen af visse farlige stoffer i elektrisk og elektronisk udstyr.

### Anvendte harmoniserede standarder:

EN 60745-1: 2009/A11: 2010

EN ISO 10517: 2009/A1: 2013

EN ISO 11680-1: 2011

EN 55014-1: 2006/A2: 2011

EN 55014-2: 2015

EN 61000-3-2: 2014

EN 61000-3-3: 2013

### Type/produktbetegnelse:

Kombi-værktøj med langt skaft: hækkeklipper / grensav FHEHS 900 B2

### Produktionsår: 2016

### Serienummer: IAN 280236

Bochum, 20.09.2016

Semi Uguzlu

- Kvalitetschef -

Vi forbeholder os ret til tekniske ændringer med henblik på videreudvikling.





## Table des matières

<b>Introduction</b> .....	<b>30</b>
Utilisation conforme à l'usage prévu de l'élagueuse sur perche .....	30
Usage conforme de l'élagueuse .....	30
Utilisation conforme à l'usage prévu .....	30
Équipement .....	30
Matériel livré .....	31
Caractéristiques techniques .....	31
<b>Avertissements de sécurité généraux pour les outils électriques</b> .....	<b>32</b>
1. Sécurité de la zone de travail .....	32
2. Sécurité électrique .....	32
3. Sécurité des personnes .....	32
4. Utilisation et entretien de l'outil .....	32
5. Service après-vente .....	33
Consignes de sécurité spécifiques à l'appareil pour le taille-haies .....	33
Consignes de sécurité complémentaires pour les taille-haies .....	33
Consignes de sécurité approfondies pour les taille-haies .....	34
RISQUES RÉSIDUELS ! .....	34
Consignes de sécurité spécifiques à l'élagueuse .....	34
Mesures de prudence contre le rebond .....	35
Consignes de sécurité approfondies .....	35
<b>Avant la mise en service</b> .....	<b>36</b>
Unité moteur .....	36
Montage de la poignée ronde .....	36
Montage du mécanisme de déclenchement rapide .....	36
Fixation/montage de la bandoulière .....	36
Montage du taille-haies .....	36
Montage de l'élagueuse .....	36
Faire pivoter le taille-haies .....	36
Inclinaison de l'élagueuse .....	36
Monter la chaîne de scie et la lame .....	36
Tendre et vérifier la chaîne de scie .....	36
Graissage de la chaîne .....	37
Affûter la chaîne de scie .....	37
<b>Mise en service</b> .....	<b>37</b>
Mise en marche / mise hors service .....	37
Réglage de la poignée .....	37
Travailler avec le taille-haies .....	37
Utilisation de la machine : .....	37
Techniques de coupe .....	37
Travailler avec l'élagueuse .....	37
Techniques de scie .....	37
Travail sûr .....	38
<b>Transport</b> .....	<b>38</b>
<b>Entretien et nettoyage</b> .....	<b>38</b>
<b>Entreposage</b> .....	<b>38</b>
<b>Résolution de problèmes sur l'élagueuse</b> .....	<b>39</b>
<b>Résolution de problèmes sur le taille-haies</b> .....	<b>39</b>
<b>Intervalles de maintenance pour l'élagueuse</b> .....	<b>39</b>
<b>Intervalles de maintenance pour le taille-haies</b> .....	<b>39</b>
<b>Garantie de Kompernass Handels GmbH</b> .....	<b>40</b>
<b>Service après-vente</b> .....	<b>40</b>
<b>Importateur</b> .....	<b>40</b>
<b>Mise au rebut</b> .....	<b>41</b>
<b>Pièces de rechange</b> .....	<b>41</b>
<b>Traduction de la déclaration de conformité originale</b> .....	<b>41</b>

## TAILLE-HAIES ET ÉLAGUEUSE FHEHS 900 B2

### Introduction

Nous vous félicitons pour l'achat de votre nouvel appareil. Vous venez ainsi d'opter pour un produit de grande qualité. Le mode d'emploi fait partie de ce produit. Il contient des remarques importantes concernant la sécurité, l'usage et la mise au rebut. Avant d'utiliser le produit, veuillez vous familiariser avec toutes les consignes d'utilisation et de sécurité. N'utilisez le produit que conformément aux consignes et pour les domaines d'utilisation prévus. Si vous cédez le produit à un tiers, remettez-lui également tous les documents.

### Utilisation conforme à l'usage prévu de l'élagueuse sur perche

Cet appareil est idéal pour l'élagage et la coupe de haies, buissons et arbustes d'ornement dans le secteur domestique. Il s'agit ici d'un appareil manuel à transmission intégrée, dont les lames linéaires se déplacent en avant et en arrière.

#### **AVERTISSEMENT !**

► Les taille-haies ne sont pas faits pour être utilisés par les enfants.

### Usage conforme de l'élagueuse

Cet appareil est destiné aux travaux d'élagage d'arbres.

### Utilisation conforme à l'usage prévu

N'utilisez l'appareil que conformément aux consignes et pour les domaines d'utilisation prévus. L'appareil n'est pas conçu pour un usage professionnel. L'appareil est conçu pour être utilisé par des adultes. Cet appareil n'est pas destiné à l'usage par des personnes (enfants compris) présentant des aptitudes physiques, sensorielles ou intellectuelles restreintes, ou qui manquent de l'expérience et/ou des connaissances requises. Il est interdit d'utiliser l'appareil en cas de pluie ou dans un environnement humide.

Toute utilisation autre ou modification de l'appareil est considérée comme non conforme et s'accompagne de risques d'accident non négligeables.

Le fabricant n'assume aucune responsabilité pour les dommages résultant d'une utilisation non conforme à l'usage prévu.

### Équipement

#### Unité moteur

- ❶ Molette de serrage
- ❷ Écrou
- ❸ Manche
- ❹ Vis
- ❺ Poignée ronde
- ❻ Anneau de transport
- ❼ Élément rotatif
- ❽ Touche de déverrouillage
- ❾ Verrouillage de sécurité
- ❿ Bouton marche/arrêt
- ⓫ Cordon d'alimentation
- ⓬ Système anti-traction

#### Empiècement taille-haies

- ⓭ Barre de coupe
- ⓮ Boîte d'engrenages
- ⓯ Verrouillage/déverrouillage
- ⓰ Plaque (taille-haies)
- ⓱ Levier de réglage
- ⓲ Poignée
- ⓳ Bras avant
- ⓴ Tige d'arrêt

- ⓵ Arbre d'entraînement

- ⓶ Capuchon de protection

#### Empiècement élagueuse

- ⓷ Touret
- ⓸ Chaîne de scie
- ⓹ Lame
- ⓺ Butée
- ⓻ Réservoir à huile
- ⓼ Écrou
- ⓽ Filetage
- ⓾ Cache de pignon
- ⓿ Alésage de lame
- ⓿ Guide-lame
- ⓫⓪ Rail de guidage
- ⓫⓫ Huileur par gouttes
- ⓫⓬ Vis de tension de chaîne
- ⓫⓭ Pignon
- ⓫⓮ Goupille de tension de chaîne
- ⓫⓯ Bras avant
- ⓫⓰ Arbre d'entraînement
- ⓫⓱ Capuchon de protection
- ⓫⓲ Tige d'arrêt
- ⓫⓳ Bague de protection
- ⓫⓴ Levier de réglage
- ⓫⓵ Plaque (élagueuse)
- ⓫⓶ Verrouillage/déverrouillage
- ⓫⓷ Couvercle du réservoir à huile

## Matériel livré

- 1 Bloc moteur FHEHS 900 B2
- 1 Empiècement taille-haies FHS 2 (ci-après appelé taille-haies)
- 1 Empiècement élagueuse FHE 2 (ci-après appelé élagueuse)

## Accessoires

- 1 Bandoulière
- 1 Housse protectrice pour la chaîne
- 1 Gaine protectrice pour la lame
- 1 100 ml d'huile bio pour chaîne
- 1 Outil de montage
- 1 Mode d'emploi

## Caractéristiques techniques

<b>Unité moteur :</b>	<b>FHEHS 900 B2</b>
Tension nominale :	230 V ~ 50 Hz (courant alternatif)
Puissance nominale :	900 W
Classe de protection :	II /  (double isolation)
Poids :	
(sans poignée ni sangle) :	ca. 2,7 kg
<b>Élagueuse :</b>	<b>FHE 2</b>
Vitesse de la chaîne :	6 m/s max.
Angle de travail :	0 - 22,5°
Poids (opérationnel) :	env. 1,6 kg
Quantité d'huile recommandée pour le réservoir à huile :	100 cm <sup>3</sup>
Longueur de coupe :	env. 260 mm
Lame :	Oregon type 91 100SDEA041
Chaîne de scie :	Oregon 91P040X
<b>Taille-haies :</b>	<b>FHS 2</b>
Nombre de cycles à vide :	2000 min <sup>-1</sup>
Angle de travail :	-45° - 90°
Longueur de coupe :	410 mm
Écart entre les dents :	20 mm
Poids (opérationnel) :	env. 2,1 kg

## Informations relatives aux bruits et aux vibrations

Valeur de mesure du bruit déterminée conformément à la norme EN 60745.

Le niveau de bruit A pondéré typique de l'outil électrique est de :

<b>Élagueuse :</b>	<b>FHE 2</b>
Niveau de pression acoustique :	$L_{PA} = 83$ dB (A)
Imprécision K :	3 dB
Niveau de puissance acoustique :	$L_{WA} = 104$ dB (A)
Imprécision K :	3 dB
<b>Taille-haies :</b>	<b>FHS 2</b>
Niveau de pression acoustique :	$L_{PA} = 81$ dB (A)
Imprécision K :	3 dB
Niveau de puissance acoustique :	$L_{WA} = 102$ dB (A)
Niveau de puissance acoustique garanti :	$L_{WA} = 105$ dB (A)
Imprécision K :	3 dB

Valeurs de vibrations (somme vectorielle triaxiale) déterminées conformément à EN 60745 :

### Élagueuse :

Vibrations sur la poignée avant : Valeur d'émission des vibrations  $a_{h,D} = 1,0$  m/s<sup>2</sup>  
Imprécision K = 1,5 m/s<sup>2</sup>

Vibrations sur la poignée arrière : Valeur d'émission des vibrations  $a_{h,D} = 1,2$  m/s<sup>2</sup>  
Imprécision K = 1,5 m/s<sup>2</sup>

### Taille-haies :

Vibrations sur la poignée avant : Valeur d'émission des vibrations  $a_{h,D} = 1,6$  m/s<sup>2</sup>  
Imprécision K = 1,5 m/s<sup>2</sup>

Vibrations sur la poignée arrière : Valeur d'émission des vibrations  $a_{h,D} = 1,8$  m/s<sup>2</sup>  
Imprécision K = 1,5 m/s<sup>2</sup>



### Porter une protection auditive !

#### REMARQUE

- Le niveau de vibrations indiqué dans ces instructions a été mesuré conformément aux méthodes de mesure décrites dans la norme EN 60745 et peut être utilisé pour la comparaison d'appareils. La valeur d'émission des vibrations déclarée peut également être utilisée pour une évaluation préliminaire de l'exposition.

#### AVERTISSEMENT !

- Le niveau des vibrations varie en fonction de l'usage de l'outil électrique et peut, dans certains cas, excéder la valeur indiquée dans ces instructions. La sollicitation vibratoire pourrait être sous-estimée si l'outil électrique est utilisé régulièrement de cette manière. Essayez de garder la sollicitation par vibrations aussi faible que possible. Des mesures d'exemple de réduction de la sollicitation des vibrations sont le port de gants lors de l'utilisation de l'outil et la limitation du temps de travail. Pour cela, toutes les parts du cycle de travail doivent être prises en compte (par exemple les durées pendant lesquelles l'outil est éteint et celles pendant lesquelles il est allumé mais fonctionne sans charge).

### Explication des plaques signalétiques sur l'appareil :



**Lisez le mode d'emploi et les instructions avant la mise en service !**



**Porter des gants de protection !**



**Porter des gants de sécurité !**



**Porter une protection auditive !**



**Porter un casque de protection !**



**Porter des lunettes de protection !**



**Éloignez les personnes qui se trouvent à proximité de l'appareil !**



**Protéger l'appareil de la pluie ou de l'humidité !**



**Danger de mort par électrocution ! Tenez-vous au moins à 10 m de distance de lignes aériennes à haute tension.**



**Attention ! Chute d'objets. En particulier lors de la coupe au-dessus de la tête.**



**Attention ! Risque de blessures du à la lame en service.**



**Débranchez la prise de courant immédiatement si le câble a été endommagé ou sectionné.**



**Indication du niveau de puissance acoustique LWA en dB.**



## **Avertissements de sécurité généraux pour les outils électriques**

### **AVERTISSEMENT !**

- Lire tous les avertissements de sécurité et toutes les instructions. Ne pas suivre les avertissements et instructions peut donner lieu à un choc électrique, un incendie et/ou une blessure sérieuse.

**Conserver tous les avertissements et toutes les instructions pour pouvoir s'y reporter ultérieurement.**

Le terme "outil" dans les consignes de sécurité fait référence à votre outil électrique alimenté par le secteur (avec cordon d'alimentation) ou à votre outil fonctionnant sur batterie (sans cordon d'alimentation).

### **1. Sécurité de la zone de travail**

- Conservier la zone de travail propre et bien éclairée. Les zones en désordre ou sombres sont propices aux accidents.
- Ne pas faire fonctionner les outils électriques en atmosphère explosive, par exemple en présence de liquides inflammables, de gaz ou de poussières. Les outils électriques produisent des étincelles qui peuvent enflammer les poussières ou les fumées.
- Maintenir les enfants et les personnes présentes à l'écart pendant l'utilisation de l'outil. Les distractions peuvent vous faire perdre le contrôle de l'outil.

### **2. Sécurité électrique**

- La fiche de l'outil doit être adaptée à la prise secteur. Ne jamais modifier la fiche de quelque façon que ce soit. Ne pas utiliser d'adaptateurs avec des outils à branchement de terre. Des fiches non modifiées et des socles adaptés réduiront le risque de choc électrique.
- Eviter tout contact du corps avec des surfaces reliées à la terre telles que les tuyaux, les radiateurs, les cuisinières et les réfrigérateurs. Il existe un risque accru de choc électrique si votre corps est relié à la terre.

- Ne pas exposer les outils à la pluie ou à des conditions humides. La pénétration d'eau à l'intérieur d'un outil augmentera le risque de choc électrique.
- Ne pas maltraiter le cordon. Ne jamais utiliser le cordon pour porter, tirer ou débrancher l'outil. Maintenir le cordon à l'écart de la chaleur, du lubrifiant, des arêtes ou des parties en mouvement. Des cordons endommagés ou emmêlés augmentent le risque de choc électrique.
- En cas d'utilisation d'un outil électrique à l'extérieur, utiliser une rallonge adaptée à l'utilisation extérieure. L'utilisation d'un cordon adapté à l'utilisation extérieure réduit le risque de choc électrique.
- Si l'usage d'un outil dans un emplacement humide est inévitable, utiliser une alimentation protégée par un dispositif à courant différentiel résiduel (RCD). L'usage d'un RCD réduit le risque de choc électrique.

### **3. Sécurité des personnes**

- Rester vigilant, regarder ce que vous êtes en train de faire et faire preuve de bon sens dans votre utilisation de l'outil. Ne pas utiliser un outil lorsque vous êtes fatigué ou sous l'emprise de drogues, d'alcool ou de médicaments. Un moment d'inattention en cours d'utilisation d'un outil peut entraîner des blessures graves des personnes.
- Utiliser un équipement de sécurité. Toujours porter une protection pour les yeux. Les équipements de sécurité tels que les masques contre les poussières, les chaussures de sécurité antidérapantes, les casques ou les protections acoustiques utilisés pour les conditions appropriées réduiront les blessures de personnes.
- Eviter tout démarrage intempestif. S'assurer que l'interrupteur est en position arrêt avant de brancher l'outil au secteur et/ou au bloc de batteries, de le ramasser ou de le porter. Porter les outils en ayant le doigt sur l'interrupteur ou brancher des outils dont l'interrupteur est en position marche est source d'accidents.
- Retirer toute clé de réglage avant de mettre l'outil en marche. Une clé laissée fixée sur une partie tournante de l'outil peut donner lieu à des blessures de personnes.
- Ne pas se précipiter. Garder une position et un équilibre adaptés à tout moment. Cela permet un meilleur contrôle de l'outil dans des situations inattendues.
- S'habiller de manière adaptée. Ne pas porter de vêtements amples ou de bijoux. Garder les cheveux, les vêtements et les gants à distance des parties en mouvement. Des vêtements amples, des bijoux ou les cheveux longs peuvent être pris dans des parties en mouvement.
- Si des dispositifs sont fournis pour le raccordement d'équipements pour l'extraction et la récupération des poussières, s'assurer qu'ils sont connectés et correctement utilisés. Utiliser des collecteurs de poussière peut réduire les risques dus aux poussières.

### **4. Utilisation et entretien de l'outil**

- Ne pas forcer l'outil. Utiliser l'outil adapté à votre application. L'outil adapté réalisera mieux le travail et de manière plus sûre au régime pour lequel il a été construit.
- Ne pas utiliser l'outil si l'interrupteur ne permet pas de passer de l'état de marche à arrêt et vice versa. Tout outil qui ne peut pas être commandé par l'interrupteur est dangereux et il faut le réparer.
- Débrancher la fiche de la prise de courant et/ou l'accu amovible avant de procéder à tout réglage sur l'appareil, changement d'accessoires ou avant de ranger l'outil. De telles mesures de sécurité préventives réduisent le risque de démarrage accidentel de l'outil.
- Conserver les outils à l'arrêt hors de la portée des enfants. Ne pas permettre à des personnes ne connaissant pas l'outil ou les présentes instructions de le faire fonctionner. Les outils sont dangereux entre les mains d'utilisateurs novices.
- Observer la maintenance de l'outil. Vérifier qu'il n'y a pas de mauvais alignement ou de blocage des parties mobiles, des pièces cassées ou toute autre condition pouvant affecter le fonctionnement de l'outil. En cas de dommages, faire réparer l'outil avant de l'utiliser. De nombreux accidents sont dus à des outils mal entretenus.

- f) Garder affûtés et propres les outils permettant de couper. Des outils destinés à couper correctement entretenus avec des pièces coupantes tranchantes sont moins susceptibles de bloquer et sont plus faciles à contrôler.
- g) Utiliser l'outil, les accessoires et les lames etc., conformément à ces instructions. en tenant compte des conditions de travail et du travail à réaliser. L'utilisation de l'outil pour des opérations différentes de celles prévues pourrait donner lieu à des situations dangereuses.

## 5. Service après-vente

- a) Faire entretenir l'outil par un réparateur qualifié utilisant uniquement des pièces de rechange identiques. Cela assurera que la sécurité de l'outil est maintenue.

## Consignes de sécurité spécifiques à l'appareil pour le taille-haies

- Tenir toutes les parties du corps éloignées de la lame. Ne pas essayer de retirer les déchets de coupe lorsque la lame tourne ou de tenir un matériau à couper. Ne retirer les déchets de coupe que lorsque l'appareil est mis hors tension. De plus, débranchez la prise. Un moment d'inattention durant l'utilisation du taille-haies peut provoquer des blessures graves.
- Porter le taille-haies par la poignée avant en état hors tension, la barre de coupe éloignée de votre corps. Lors du transport ou du stockage du taille-haies, toujours le recouvrir de la protection. Une manipulation prudente de l'appareil réduit l'éventualité d'un contact involontaire avec les lames tournantes.
- Ne tenez l'outil que par la poignée isolante, car la lame peut entrer en contact avec des câbles électriques cachés ou avec le cordon d'alimentation. Le contact de la lame avec une ligne électrique conductrice de tension peut mettre les pièces métalliques de l'appareil sous tension et provoquer une décharge électrique.
- Maintenez le câble éloigné de la zone de coupe. Pendant les travaux, le câble peut se dissimuler dans les végétaux et être coupé par mégarde.
- Inspectez soigneusement la surface à couper et retirez tous les fils de fer ou autres corps étrangers.
- Il est recommandé d'utiliser un RCD avec un courant de mise au repos de 30 mA ou moins.

### REMARQUE

- ▶ Le taille-haies est livré entièrement monté.
- ▶ Les schémas concernant l'utilisation du taille-haies ou de ses composants se trouvent sur le volet dépliant.
- ▶ Les instructions et les schémas concernant le réglage, la maintenance et la lubrification par l'utilisateur se trouvent dans ce mode d'emploi.
- ▶ Remarques relatives à la position de travail (voir volet dépliant).
- ▶ Remarques relatives aux pièces de réglage (voir volet dépliant).
- ▶ Consignes sur le remplacement et la réparation (voir chapitre entretien et nettoyage/service).
- ▶ La signification de tous les symboles graphiques utilisés sur le taille-haies et les données techniques se trouvent dans ce mode d'emploi.
- ▶ Vous trouverez les caractéristiques du taille-haies dans les données techniques.
- ▶ Outil bloqué : Retirez les matières coincées de la barre de coupe .

### ATTENTION !

- ▶ En cas de danger ou d'urgence, éteignez immédiatement le moteur et débranchez la prise de courant.

## Consignes de sécurité complémentaires pour les taille-haies

### Préparation :

- a) CE TAILLE-HAIES PEUT PROVOQUER DES BLESSURES GRAVES ! Lisez avec soin les instructions relatives à la bonne utilisation, à la préparation, à la maintenance, pour démarrer et arrêter le taille-haies. Familiarisez-vous avec toutes les pièces de réglage et avec l'utilisation conforme du taille-haies.
- b) Les enfants ne doivent pas utiliser le taille-haies.
- c) Prudence avec les lignes électriques aériennes.
- d) L'utilisation du taille-haies doit être évitée lorsque des personnes, surtout des enfants, se trouvent à proximité.
- e) Portez des vêtements adaptés ! Ne portez pas de vêtements amples ni de bijoux qui risqueraient d'être happés par les pièces mobiles. Il est recommandé de porter des gants de protection rigides, des chaussures anti-dérapantes et des lunettes de protection.
- g) Si le dispositif de coupe touche un corps étranger, ou si les bruits de fonctionnement venaient à s'amplifier ou le taille-haies à vibrer fortement de manière inhabituelle, couper le moteur et laisser le taille-haies s'immobiliser.  
Retirer la cosse de la bougie d'allumage et prendre les mesures suivantes :
- vérifier d'éventuels dommages ;
  - vérifier d'éventuelles pièces mobiles et fixer toutes les pièces détachées ;
  - remplacer les pièces défectueuses contre des pièces semblables ou les faire réparer.



- g) porter une protection auditive !



- h) porter une protection oculaire !

- i) pour immobiliser le taille-haies en cas d'urgence, débrancher la fiche secteur de la prise secteur.

### Fonctionnement :

- a) retirer la fiche secteur de la prise avant :
- le nettoyage ou l'élimination d'un blocage ;
  - le contrôle, la maintenance ou des travaux sur le taille-haies ;
  - le réglage de la position de travail du dispositif de coupe ;
  - lorsque le taille-haies reste sans surveillance.
- b) Toujours s'assurer que le taille-haies se trouve de manière conforme dans l'une des positions de travail prescrites, avant de démarrer le moteur.
- c) Pendant l'utilisation du taille-haies, il faut toujours s'assurer de pouvoir occuper une position stable, en particulier en cas d'utilisation d'une échelle.
- d) Ne jamais utiliser le taille-haies avec un dispositif de coupe défectueux ou fortement usé.
- e) Toujours s'assurer que toutes les poignées et les dispositifs de sécurité sont montés lors de l'utilisation du taille-haies. Ne jamais essayer d'utiliser un taille-haies incomplet ou un taille-haies ayant subi une transformation non autorisée.
- f) Tenir le taille-haie fermement à deux mains à l'aide des poignées prévues à cet effet.
- g) Toujours vous familiariser avec votre environnement et prêter attention aux dangers possibles que vous pourriez ne pas entendre à cause du bruit du taille-haies.

## Maintenance et stockage :

- Une fois le taille-haies immobilisé pour une maintenance, inspection ou un stockage, couper le moteur pour que toutes les pièces en rotation se soient immobilisées. Laisser refroidir la machine avant de la contrôler, de la régler, etc.
- Stocker le taille-haies là où les vapeurs d'essence ne peuvent pas entrer en contact avec une flamme nue ou des étincelles. Laisser toujours refroidir le taille-haies avant de le stocker.
- Lors du transport ou du stockage du taille-haies, le dispositif de coupe doit toujours être couvert de la protection adaptée.

## Consignes de sécurité approfondies pour les taille-haies

- Tenir toutes les parties du corps éloignées de la lame. Ne pas essayer de retirer les déchets de coupe lorsque la lame tourne ou de tenir un matériau à couper. Ne retirer les déchets de coupe que lorsque l'appareil est mis hors tension. Un moment d'inattention durant l'utilisation du taille-haies peut provoquer des blessures graves.
- Porter le taille-haies par la poignée en état hors tension, la barre de coupe éloignée de votre corps. Lors du transport ou du stockage du taille-haies, toujours le recouvrir de la protection. Une manipulation prudente de l'appareil réduit le risque de blessures dû à la lame.
- Ne tenez l'outil que par la poignée isolante, car la lame peut entrer en contact avec des câbles électriques cachés ou avec le cordon d'alimentation. Le contact de la lame avec une ligne électrique conductrice de tension peut mettre les pièces métalliques de l'appareil sous tension et provoquer une décharge électrique.
- ◆ Contrôler la haie en vue de détecter des objets cachés (par ex. clôture en fer barbelé).

## RISQUES RÉSIDUELS !

Des risques résiduels demeurent même si vous utilisez cet outil électrique conformément à la réglementation. Les risques suivants peuvent survenir en liaison avec la construction et l'exécution de cet outil électrique :

- Blessures (entailles)
- Lésions auditives si vous ne portez pas de protection auditive appropriée.
- Risques sanitaires engendrés par les vibrations au niveau des mains et des bras si vous utilisez l'appareil pendant une période prolongée, si vous ne le guidez et ne l'entretenez pas correctement.

### REMARQUE

- ▶ Le taille-haies est livré entièrement monté.
- ▶ Les instructions et les schémas concernant le réglage, la maintenance et la lubrification par l'utilisateur se trouvent dans ce mode d'emploi.
- ▶ Consignes sur le remplacement et la réparation (voir chapitre entretien et nettoyage/service).
- ▶ La signification de tous les symboles graphiques utilisés sur le taille-haies et les données techniques se trouvent dans ce mode d'emploi.
- ▶ Vous trouverez les caractéristiques du taille-haies dans les données techniques.
- ▶ Outil bloqué : retirez les matières coincées de la barre de coupe .
- Utilisez uniquement les accessoires et les équipements supplémentaires indiqués dans le mode d'emploi. L'utilisation d'outils d'usinage différents de ceux recommandés dans ces instructions d'utilisation, ou bien d'autres accessoires, peut vous faire courir un risque de blessures.

## Consignes de sécurité spécifiques à l'élagueuse

- Toujours porter un casque de protection, une protection auditive et des gants de sécurité. Porter aussi une protection oculaire pour ne pas recevoir de projections d'huile ou de poussière de sciure dans les yeux. Porter un masque anti-poussière.
- Ne jamais utiliser l'appareil debout sur une échelle.
- Ne pas trop se pencher en avant lors de l'utilisation de l'appareil. Toujours veiller à une posture stable et toujours garder l'équilibre. Utiliser la ceinture de port comprise dans le matériel livré pour répartir le poids de manière uniforme sur le corps.
- Porter des bottes robustes et anti-dérapantes.
- Ne pas utiliser l'appareil par pluie ou humidité.
- Ne pas utiliser l'appareil à proximité de lignes électriques. Respecter une distance minimum de 10 m avec les lignes électriques aériennes.
- Ne pas se tenir en-dessous des branches à couper afin d'éviter des blessures causées par la chute de branches. Veiller au retour de branches afin d'éviter toute blessure. Travailler en respectant un angle de  $60^\circ \pm 10^\circ$
- Veiller à éviter tout rebond de l'appareil.
- Ne pas uniquement surveiller les branches à couper, mais également le matériel qui tombe pour ne pas trébucher.
- Faire une pause d'une heure au moins toutes les 30 minutes de travail.
- Portez toujours des gants de protection.
- Recouvrir le rail de guidage et la chaîne avec le cache lors du transport et du stockage.
- N'utilisez pas l'appareil dans un environnement explosif ni à proximité de liquides, de gaz ou de vapeurs inflammables. Les étincelles produites par la machine risquent d'enflammer ces vapeurs ou ces gaz.
- La prise de courant utilisée doit être compatible avec la fiche secteur. Ne modifiez jamais la fiche secteur, vous risqueriez de vous électrocuter.
- Pour débrancher l'appareil, ne tirez pas sur le câble, mais au niveau de la fiche secteur. N'utilisez pas le câble électrique pour tirer ou transporter l'appareil. Maintenez le cordon à l'écart de la chaleur, de l'huile, des arêtes ou des parties en mouvement.
- Débranchez la fiche secteur avant la fin du travail ou avant de nettoyer ou entretenir l'appareil.
- Éviter tout démarrage involontaire de l'appareil.
- Les appareils dont l'interrupteur est défectueux doivent être immédiatement réparés afin d'éviter tout dommage et blessure.
- Entreposer l'appareil hors de portée des enfants.
- Seules des personnes familiarisées avec ce mode d'emploi et avec l'appareil peuvent l'utiliser.
- Entretenez soigneusement vos outils électriques. Vérifier qu'il n'y a pas de mauvais alignement ou de blocage des parties mobiles, des pièces cassées ou toute autre condition pouvant affecter le fonctionnement de l'outil. En cas de dommages, faire réparer l'outil avant de l'utiliser. De nombreux accidents sont dus à des outils mal entretenus.
- Conserver l'outil de coupe bien affûté et propre. Des outils destinés à couper correctement entretenus avec des pièces coupantes tranchantes sont moins susceptibles de bloquer et sont plus faciles à contrôler.
- Faire entretenir l'appareil par du personnel qualifié. Utiliser uniquement les pièces détachées d'origine recommandées par le fabricant.

## Mesures de prudence contre le rebond

### ⚠ ATTENTION AU REBOND !

- ▶ Pendant le travail, l'appareil risque de rebondir. Il y a risque de blessure. La prudence ainsi que la technique de coupe adaptée permettent d'éviter les rebonds.
- Un contact avec la pointe du rail peut dans certains cas entraîner une réaction inattendue vers l'arrière, durant laquelle le rail de guidage est renvoyé brutalement vers le haut et en direction de l'utilisateur (voir fig. A).

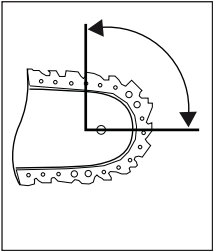

Fig. A

- Un rebond peut survenir lorsque la pointe du rail de guidage touche un objet ou lorsque le bois se plie et que la chaîne de scie se bloque (voir fig. B).

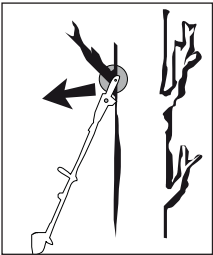

Fig. B

- Le grippage de la chaîne de scie sur le bord supérieur du rail de guidage peut entraîner un brusque rebond du rail en direction de l'utilisateur.
- Chacune de ces réactions peut entraîner une perte de contrôle de la scie et d'éventuelles blessures graves. Ne pas se fier uniquement aux dispositifs de sécurité intégrés dans la scie à chaîne. En tant qu'utilisateur d'une scie à chaîne, prenez différentes mesures afin de travailler sans accident et sans vous blesser. Un recul résulte d'une utilisation incorrecte ou inappropriée de l'outil électrique. Des mesures de prudence adaptées, comme celles décrites ci-dessous, permettent de l'éviter :
- **Bien tenir la scie des deux mains, les pouces et les doigts entourant les poignées de la scie à chaîne. Placez votre corps et vos bras dans une position dans laquelle vous pouvez résister aux forces de rebond.** Lorsque des mesures adaptées ont été prises, l'utilisateur peut alors maîtriser les forces de rebond. Ne jamais lâcher la scie à chaîne.
- **Éviter un maintien corporel anormal et ne pas scier au-dessus de la hauteur d'épaules.** Ceci permet d'éviter un contact involontaire avec la pointe du rail et de mieux contrôler la scie à chaîne lors de situations inattendues.
- **Toujours utiliser les rails de remplacement et les chaînes de scie préconisées par le fabricant.** De mauvais rails et chaînes à scie de rechange peuvent entraîner la déchirure de la chaîne de scie et/ou un rebond.
- **Respecter les instructions du fabricant concernant l'affûtage et la maintenance de la chaîne de scie.** Des limiteurs de profondeur trop bas augmentent la tendance au rebond.
- **Ne pas scier avec la pointe de la lame.** Il y a risque de rebond.
- **Veiller à ce qu'aucun objet sur lequel vous pourriez trébucher ne se trouve par terre.**

## Consignes de sécurité approfondies

### ⚠ ATTENTION ! RISQUE DE BLESSURES !

- ▶ Ne touchez jamais l'appareil en marche au-delà de la bague de protection (2), vous risqueriez de vous blesser !
- Durant l'utilisation, aucune autre personne ou aucun animal ne doit se trouver dans un périmètre de 15 mètres. L'utilisateur est responsable envers les tierces personnes dans la zone de travail.
- Maintenez l'appareil, les parties coupantes et la gaine protectrice pour la lame en bon état afin d'éviter des blessures.
- Il faut surveiller les enfants pour être sûr qu'ils ne jouent pas avec l'appareil.
- Utilisez uniquement l'appareil lorsque vous vous êtes familiarisé avec ce dernier.
- Ne pas travailler avec un appareil endommagé, incomplet ou modifié sans l'autorisation du fabricant. Ne jamais utiliser l'appareil avec un équipement de protection défectueux. N'utilisez pas l'appareil si l'interrupteur Marche/Arrêt est défectueux. Avant l'utilisation, vérifiez l'état de sûreté de l'appareil, en particulier de la lame et de la chaîne de scie. Si vous avez laissé tomber l'appareil, vérifiez que celui-ci ne présente pas de dommages ou défauts importants.
- Ne jamais démarrer l'appareil avant que lame, chaîne de scie et cache de pignon ne soient correctement montés.
- S'assurer que l'appareil n'entre pas en contact lors du démarrage et pendant le travail avec le sol, les pierres, du fil ou d'autres corps étrangers. Éteindre l'appareil avant de le reposer.
- L'appareil n'est conçu que pour être utilisé à deux mains. Ne l'utilisez jamais d'une main.
- Ne tenez l'appareil que par ses poignées isolées vu que la chaîne de scie risque d'entrer en contact avec des lignes électriques cachées. Si la chaîne de scie entre en contact avec une ligne sous tension, cela peut mettre des pièces métalliques de l'appareil sous tension et provoquer une électrocution.
- Lorsque vous changez de site, vérifiez bien que l'appareil est éteint et que le doigt ne touche pas l'interrupteur Marche/Arrêt. Portez l'appareil avec la chaîne de scie et la lame regardant en arrière. Avant le transport, enfiler la gaine protectrice pour la lame.
- Lors de chaque coupe, appliquez fermement la butée dentée et ne commencez à scier qu'ensuite.
- Soyez particulièrement prudent pendant le sciage des petites touffes et des branches. Les matériaux minces peuvent rester coincés dans la chaîne de scie et vous percuter ou vous faire perdre l'équilibre.
- Ne pas couper de bois posé sur le sol et ne pas essayer de scier des racines dépassant du sol. Éviter dans tous les cas que la chaîne de scie ne plonge dans la terre, cette dernière s'éroussant sinon immédiatement.
- Lorsque vous sciez une branche sous tension mécanique, attention à un mouvement de rappel brusque lorsque le bois se détend. Il y a risque de blessure.
- Si les parties coupantes restent bloquées ou coincées dans la ramure, ne tentez jamais de dégager l'appareil de force. Éteignez immédiatement l'appareil et ne le rallumez qu'après avoir supprimé la cause du blocage. Il y a risque de blessures !

## Avant la mise en service

### ⚠ ATTENTION ! RISQUE DE BLESSURES !

- ▶ Avant tous travaux sur l'appareil, veuillez débrancher l'appareil de la prise secteur.  
Risque de choc électrique !

### Unité moteur

#### Montage de la poignée ronde

- ◆ Insérez la poignée ronde 5 dans le bras 3 à l'endroit souhaité.
- ◆ Serrez bien la vis 4.

#### Montage du mécanisme de déclenchement rapide

- ◆ Accrochez le mousqueton et sécurisez-le avec la sangle rouge du mécanisme d'ouverture rapide (voir illustrations). Tirez sur la sangle rouge si vous devez déposer rapidement l'appareil.



#### Fixation/montage de la bandoulière

- ◆ Accrochez la bandoulière 47 dans l'œillet 6.
- ◆ Réglez la sangle 47 à votre taille afin que l'œillet 6 se trouve à hauteur de vos hanches quand vous laissez pendre l'appareil.

#### Montage du taille-haies

- ◆ Glissez le manche avant 19 du taille-haies dans le manche 3 de l'unité moteur.
- ◆ La tige d'arrêt 20 doit s'enclencher.
- ◆ Vissez les deux bras 3 19 avec la molette de serrage 1. Pour cela, placez l'écrou 2 sur la face opposée.

#### Montage de l'élagueuse

- ◆ Insérez le bras avant 38 de l'élagueuse dans le bras 3 du bloc moteur.
- ◆ La tige d'arrêt 41 doit s'enclencher.
- ◆ Vissez les deux bras 3 38 avec la molette de serrage 1. Pour cela, placez l'écrou 2 sur la face opposée.

#### Faire pivoter le taille-haies

- ◆ Utilisez le verrouillage/déverrouillage 15.
- ◆ Actionnez le levier de réglage 17 et inclinez le taille-haies dans la position souhaitée.
- ◆ Insérez le levier 17 et le verrouillage/déverrouillage 15 dans l'orifice de la plaque (taille-haie) 16.

#### Inclinaison de l'élagueuse

- ◆ Utilisez le verrouillage/déverrouillage 45.
- ◆ Actionnez le levier 43 et inclinez l'élagueuse dans l'une des deux positions possibles.
- ◆ Insérez le levier 43 et le verrouillage/déverrouillage 45 dans l'orifice de la plaque (élagueuse) 44.

## Monter la chaîne de scie et la lame

### ⚠ AVERTISSEMENT !

- ▶ Mettre des gants de protection ! Risque de blessure causé par les dents de coupe tranchantes !

### REMARQUE

- ▶ Respectez le sens de rotation de la chaîne de scie 24 par rapport à la lame 25 et au cache de pignon 30.
- ▶ Lors de la livraison, le guide-chaîne 25 et la chaîne 24 sont déjà installés.
- ▶ Lorsqu'elle est trop usée, la lame 25 peut être retournée.
- ◆ Dévissez l'écrou 28 avec l'outil de montage 51.
- ◆ Retirez le cache de pignon 30.
- ◆ La chaîne de scie 24 doit le cas échéant être au préalable détendue, pour retirer la lame 25 et la chaîne de scie 24 (cf. le chapitre Tendre et vérifier la chaîne de scie). Suivez les instructions dans l'ordre inverse.
- ◆ Retirez le guide-chaîne 25 et la chaîne 24 de la plaque 44.
- ◆ Pour commencer, remplacez la chaîne 24 au bout du guide-chaîne 25.
- ◆ Placez le rail de guidage 33 au-dessus du guide-lame 32 tout en insérant la goupille de tension de chaîne 37 dans l'alésage de la lame 31. En même temps, placez la chaîne de scie 24 au-dessus du pignon 35.
- ◆ Tendez maintenant la chaîne 24 (voir chapitre Tendre et contrôler la chaîne).
- ◆ Remplacez le cache de pignon 30 et revissez légèrement l'écrou 28.

## Tendre et vérifier la chaîne de scie

### REMARQUE

- ▶ La tension de la chaîne de scie 24 est importante pour votre sécurité et le fonctionnement de l'appareil. Une chaîne de scie correctement tendue 24 augmente la longévité de votre appareil.

### ⚠ AVERTISSEMENT !

- ▶ Mettre des gants de protection ! Risque de blessure causé par les dents de coupe tranchantes !

- ◆ Dévissez légèrement l'écrou 28 avec l'outil de montage 51.
- ◆ Tournez la vis de tension de la chaîne 35 avec l'outil de montage 51 dans le sens des aiguilles d'une montre afin d'augmenter la tension.
- ◆ Tournez la vis de tension de la chaîne 35 avec l'outil de montage 51 dans le sens contraire aux aiguilles d'une montre afin de réduire la tension.
- ◆ La chaîne de scie 24 doit reposer sur la partie inférieure de la lame. Vérifiez si la chaîne de scie 24 peut être tirée à la main au-dessus de la lame 25.
- ◆ Vissez à nouveau l'écrou 28 avec l'outil de montage 51.

### REMARQUE

- ▶ Lors du serrage de la chaîne de scie 24 avec 9 N (env. 1 kg) de force de traction, la chaîne de scie 24 et la lame 25 ne doivent pas présenter un écart supérieur à 2 mm.
- ▶ Une nouvelle chaîne de scie se détend 24 et doit souvent être retendue.
- ▶ Contrôlez la tension de la chaîne avant chaque utilisation de l'appareil.



## Graissage de la chaîne

- ◆ Retirez le couvercle du réservoir à huile **46**.
- ◆ Remplissez le réservoir **27** avec env. 100 ml d'huile bio pour chaîne **50**.

### ⚠ AVERTISSEMENT !

- ▶ Ne jamais travailler sans graissage de chaîne ! Lorsque la chaîne de scie tourne à sec, la garniture de coupe est rapidement détruite de manière irréparable. Avant le travail, toujours contrôler le graissage de chaîne et le niveau d'huile dans le réservoir.

### REMARQUE

- ▶ N'utilisez que de l'huile pour chaîne de scie. De préférence biodégradable. N'utilisez pas d'huile usagée, d'huile moteur etc.
- ▶ Pendant le travail, vérifiez que la lubrification automatique de la chaîne fonctionne. Avant et pendant le travail, vérifiez que la lubrification de la chaîne fonctionne.

## Affûter la chaîne de scie

### REMARQUE

- ▶ Un touret peut être fixé sur l'aide pour touret **23** pour un maintien sûr lors de l'affûtage.
- ▶ Vous trouverez des informations détaillées concernant l'opération d'affûtage dans un kit d'affûtage d'Oregon par ex.
- ▶ Vous pouvez également utiliser un appareil à affûter les chaînes électriques et suivre les instructions du fabricant.
- ▶ En cas de doute concernant la réalisation du travail, il convient de procéder au remplacement de la chaîne de scie.

## Mise en service

### REMARQUE

- ▶ Veuillez respecter les directives locales et les réglementations sur le bruit. L'utilisation de l'appareil peut être limitée ou interdite certains jours (par exemple dimanche et jours fériés), pendant certaines plages horaires (repas de midi, nuit) ou dans des zones spécifiques (sites de cure, cliniques, etc.).

## Mise en marche / mise hors service

### Mise en marche :

- ◆ Branchez le cordon d'alimentation **11** à la rallonge.
- ◆ Formez une boucle à l'extrémité de la rallonge et suspendez-la dans le dispositif de décharge de traction **12**.
- ◆ Enfoncez le verrouillage de sécurité **9**, maintenez-le enfoncé et appuyez sur l'interrupteur Marche/Arrêt **10**.

### Mise hors service :

- ◆ Relâchez l'interrupteur Marche/Arrêt **10**.
- ◆ Retirez la rallonge du dispositif de décharge de traction **12**.
- ◆ Débranchez le cordon d'alimentation **11** de la rallonge.

## Réglage de la poignée

- ◆ Actionnez la touche de déverrouillage **8**. Tournez l'élément rotatif **7** dans la position souhaitée. Relâchez la touche de déverrouillage **8**, elle doit s'enclencher

## Travailler avec le taille-haies

### Utilisation de la machine :

#### REMARQUE

- ▶ Veuillez tenir compte du fait que les prescriptions nationales de votre pays peuvent limiter l'utilisation du taille-haies.
- ▶ L'inspection quotidienne du taille-haies avant chaque utilisation est indispensable. Contrôlez votre appareil également suite à des chocs et chutes pour constater des détériorations ou défauts importants.
- ▶ Veuillez porter des chaussures solides et des vêtements près du corps pour réduire le risque d'accident. Tenez-vous bien au sol, veillez à votre équilibre et portez toujours la ceinture de port livrée !
- ▶ Veuillez faire des pauses durant le travail pour veiller à votre santé. L'épuisement corporel décuple le risque de blessure !

### ⚠ AVERTISSEMENT !

- ▶ N'utilisez en aucun cas l'appareil sous l'emprise de la fatigue, de la maladie, de l'alcool ou d'autres drogues.

## Techniques de coupe

- Voir le volet dépliant (figure A).

#### REMARQUE

- ▶ Coupez les grosses branches auparavant avec des cisailles à élaguer.

## Travailler avec l'élagueuse

### Techniques de scie

#### ⚠ AVERTISSEMENT !

- ▶ Faites systématiquement attention à la chute des déchets de taille.
- ▶ Tenez systématiquement compte du danger de retour brutal de branches.

#### REMARQUE

- ▶ Posez la butée **25** sur la branche. Vous travaillez ainsi de manière plus sûre et plus tranquille.
- ▶ Commencez d'abord à scier.

### Scier une petite branche

- ◆ Pour les petites branches (Ø 0-8 cm), sciez de haut en bas (voir la figure).

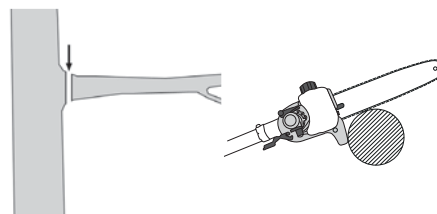

### ◆ Scier de grosses branches

- ◆ Pour les plus grosses branches (Ø 8-25 cm), effectuez d'abord une première coupe sous la branche **A** (voir schéma).
- La coupe de déstage évite également un épluchage de l'écorce du tronc principal.
- ◆ Sciez ensuite du haut **B** vers le bas **A**.

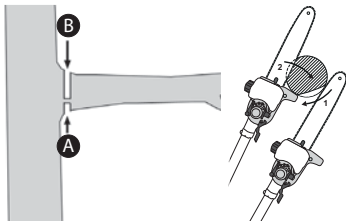

### Scier en morceaux

Avant d'effectuer la coupe définitive d'une branche longue ou épaisse, vous devez d'abord la raccourcir (voir schéma).

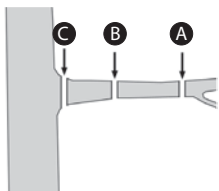

### Travail sûr

- Maintenez l'appareil, les parties coupantes et la gaine protectrice pour la lame **49** en bon état afin d'éviter les blessures.
- Si vous avez laissé tomber l'appareil, vérifiez que celui-ci ne présente pas de dommages ou défauts importants.
- Respectez l'angle de travail conseillé de  $60^\circ \pm 10^\circ$  afin de travailler en toute sécurité (voir schéma).

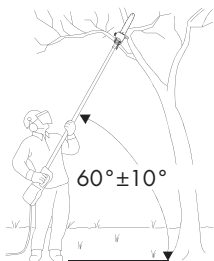

- N'utilisez pas l'appareil debout sur une échelle ou sur un emplacement qui n'est pas sûr.
- Ne vous laissez pas convaincre d'effectuer une coupe irréfléchie. Ceci pourrait vous mettre en danger ainsi que d'autres personnes.
- Il faut surveiller les enfants pour être sûr qu'ils ne jouent pas avec l'appareil.
- Changez régulièrement de position de travail. Une utilisation prolongée de l'appareil peut entraîner des problèmes de circulation dans les mains dus aux vibrations. Vous pouvez cependant prolonger la durée d'utilisation en portant des gants adaptés ou en faisant régulièrement des pauses. Tenez compte du fait que la disposition personnelle à une mauvaise circulation, des températures extérieures basses ou des forces de préhension importantes lors du travail diminuent la durée d'utilisation.
- Réduisez également les risques de vibrations tels que le risque d'une maladie des doigts morts grâce à des pauses de travail fréquentes dans lesquelles vous frottez par ex. les paumes des mains l'une contre l'autre !

## Transport

- Pour le transport, utilisez les housses de protection **48** **49**.
- Veillez à ne pas mettre l'appareil en marche lorsque vous le portez (voir figure).

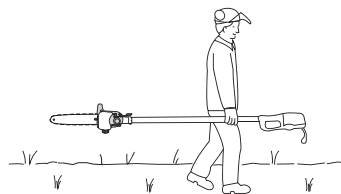

## Entretien et nettoyage



**AVERTISSEMENT !** Lorsqu'un remplacement du cordon d'alimentation est nécessaire, il doit être réalisé par le fabricant ou par son représentant pour éviter toute situation dangereuse.

- Le bloc moteur doit toujours être propre, sec et exempt d'huile ou de graisse.
- L'élagueuse doit être nettoyée des copeaux de sciure à intervalles réguliers.
- ◆ Pour le nettoyage du boîtier, utilisez un chiffon sec. Retirez le capot **30**.
- ◆ Retirez la chaîne de scie **24** de la lame **25** et nettoyez le rail de guidage **33**.
- ◆ Gardez la chaîne de scie **24** affûtée et contrôlez sa tension. Surveillez le niveau et l'arrivée d'huile.
- ◆ Vérifiez que toutes les vis de la barre de coupe **13** du taille-haies sont bien serrées, et si nécessaire, resserrez-les.
- ◆ Retirez les débris verts collés.
- ◆ Entretenez la barre de coupe **13** avec de l'huile en spray ou une burette d'huile.

## Entreposage

- Nettoyez l'appareil avant de le ranger.
- Rangez l'appareil dans les housses de protection fournies **48** **49** dans un endroit sec et à l'abri du gel hors de portée des enfants.
- Rangez l'appareil en position couchée ou sécurisée contre les accidents.
- Videz le réservoir d'huile **27**. L'huile bio pour chaîne **50** peut durcir ou fuir dans le couvercle du réservoir **46** via l'orifice d'aération.

## Résolution de problèmes sur l'éla- gueuse

Problème	Cause possible	Dépannage
Le moteur tourne, mais la chaîne de scie <b>24</b> ne bouge pas	L'empêchement taille-haie ou élagueuse n'est pas correctement fixé à l'unité moteur	Vérifier le montage
Le travail n'avance pas	La chaîne de scie <b>24</b> est sèche, surchauffée ou détendue	Remettre de l'huile ou affûter la chaîne de scie <b>24</b> , la remplacer ou la retendre

## Résolution de problèmes sur le taille- haies

Problème	Cause possible	Dépannage
Le moteur tourne, mais les lames ne bougent pas	L'empêchement taille-haie ou élagueuse n'est pas correctement fixé à l'unité moteur	Vérifier le montage

## Intervalles de maintenance pour le taille-haies

Les indications listées ici réfèrent à des conditions d'utilisation normales. En cas de conditions difficiles, comme par ex. une forte formation de poussière et des temps de travail quotidiens plus longs, les intervalles indiqués doivent être raccourcis en conséquence.

Partie de l'appareil	Action	Avant le début du travail	Suite à la fin du travail	en cas de besoin
Lame	Contrôle visuel	X		
	nettoyer		X	X

## Intervalles de maintenance pour l'éla- gueuse

Les indications listées ici réfèrent à des conditions d'utilisation normales. En cas de conditions difficiles, comme par ex. une forte formation de poussière et des temps de travail quotidiens plus longs, les intervalles indiqués doivent être raccourcis en conséquence.

Partie de l'appareil	Action	Avant le début du travail	hebdomadaire	en cas de panne	en cas de détérioration	en cas de besoin
Graissage de la chaîne	vérifier	X				
Chaîne de scie <b>24</b>	vérifier et veiller à un état affûté	X				
	Contrôler la tension de chaîne	X				
	affûter					X
Rail de guidage <b>33</b>	vérifier (usure, détérioration)	X				
	nettoyer et retourner		X	X		
	ébavurer		X			
	remplacer				X	X
Pignon <b>35</b>	vérifier		X			
	remplacer					X

## Garantie de Kompernass Handels GmbH

Chère cliente, cher client,

Cet appareil est garanti 3 ans à partir de la date d'achat. Si ce produit venait à présenter des vices, vous disposez de droits légaux face au vendeur de ce produit. Vos droits légaux ne sont pas restreints par notre garantie présentée ci-dessous.

### Conditions de garantie

La période de garantie débute à la date de l'achat. Veuillez bien conserver le ticket de caisse d'origine. Ce document servira de preuve d'achat.

Si dans un délai de trois ans suivant la date d'achat de ce produit, un vice de matériel ou de fabrication venait à apparaître, le produit sera réparé ou remplacé gratuitement par nos soins, selon notre choix. Cette prestation de garantie nécessite dans un délai de trois ans la présentation de l'appareil défectueux et du justificatif d'achat (ticket de caisse) ainsi que la description brève du vice et du moment de son apparition.

Si le vice est couvert par notre garantie, vous recevrez le produit réparé ou un nouveau produit en retour. Aucune nouvelle période de garantie ne débute avec la réparation ou l'échange du produit.

### Période de garantie et réclamation légale pour vices cachés

L'exercice de la garantie ne prolonge pas la période de garantie. Cette disposition s'applique également aux pièces remplacées ou réparées. Les dommages et vices éventuellement déjà présents à l'achat doivent être signalés immédiatement après le déballage. Toute réparation survenant après la période sous garantie fera l'objet d'une facturation.

### Étendue de la garantie

L'appareil a été fabriqué avec soin conformément à des directives de qualité strictes et consciencieusement contrôlé avant sa livraison.

La prestation de garantie est valable pour des vices de matériel et de fabrication. Cette garantie ne s'étend pas aux pièces du produit qui sont exposées à une usure normale et peuvent de ce fait être considérées comme pièces d'usure, ni aux détériorations de pièces fragiles, par ex. connecteur, accu, moules ou pièces en verre.

Cette garantie devient caduque si le produit est détérioré, utilisé ou entretenu de manière non conforme. Toutes les instructions listées dans le manuel d'utilisation doivent être exactement respectées pour une utilisation conforme du produit. Des buts d'utilisation et actions qui sont déconseillés dans le manuel d'utilisation, ou dont vous êtes avertis doivent également être évités.

Le produit est uniquement destiné à un usage privé et ne convient pas à un usage professionnel.

La garantie est annulée en cas d'entretien incorrect et inapproprié, d'usage de la force et en cas d'intervention non réalisée par notre centre de service après-vente agréé.

### Procédure en cas de garantie

Afin de garantir un traitement rapide de votre demande, veuillez suivre les indications suivantes :

- Veuillez avoir à portée de main pour toutes questions le ticket de caisse et la référence article (par ex. IAN 12345) en tant que justificatif de votre achat.
- Vous trouverez la référence sur la plaque signalétique, une gravure, sur la page de garde de votre manuel d'utilisation (en bas à gauche) ou sous forme d'autocollant au dos ou sur le dessous.
- Si des erreurs de fonctionnement ou d'autres vices venaient à apparaître, veuillez d'abord contacter le département service clientèle cité ci-dessous par **téléphone** ou **par e-mail**.
- Vous pouvez ensuite retourner un produit enregistré comme étant défectueux en joignant le ticket de caisse et en indiquant en quoi consiste le vice et quand il est survenu, sans devoir l'affranchir à l'adresse de service après-vente communiquée.

### REMARQUE

- Pour outils Parkside et Florabest, veuillez ne renvoyer que l'article défectueux, sans accessoire (par ex. sans accu, mallette de rangement, outil de montage, etc.).



Sur [www.lidl-service.com](http://www.lidl-service.com), vous pouvez télécharger ce manuel ainsi que beaucoup d'autres, des vidéos produit et logiciels.

## Service après-vente

### ⚠ AVERTISSEMENT !

- **Faites réparer vos appareils par le service après-vente ou un électricien et uniquement avec des pièces de rechange d'origine.** Cela assure le maintien de la sécurité de l'appareil.
- **Confiez toujours le remplacement de la fiche ou du cordon d'alimentation au fabricant de l'appareil ou à son service après-vente.** Cela assure le maintien de la sécurité de l'appareil.

#### FR Service France

Tel.: 0800 919270

E-Mail: [kompennass@lidl.fr](mailto:kompennass@lidl.fr)

#### BE Service Belgique

Tel.: 070 270 171 (0,15 EUR/Min.)

E-Mail: [kompennass@lidl.be](mailto:kompennass@lidl.be)

IAN 280236

## Importateur

Veuillez tenir compte du fait que l'adresse suivante n'est pas une adresse de service après-vente.

Veuillez d'abord contacter le service mentionné.

KOMPERNASS HANDELS GMBH

BURGSTRASSE 21

44867 BOCHUM

GERMANY

[www.kompennass.com](http://www.kompennass.com)

## Mise au rebut



L'emballage est constitué de matériaux écologiques que vous pouvez recycler par le biais des postes de recyclage locaux. L'appareil et ses accessoires sont composés de différents matériaux, comme par ex. le métal et le plastique.



Le produit recyclable doit être trié ou rapporté dans un point de collecte pour être recycle.

Renseignez-vous auprès de votre mairie ou des services de votre commune pour connaître les possibilités de mise au rebut de votre appareil usagé.

## Protection de l'environnement

- Videz le réservoir d'huile  avec soin et déposez votre appareil à un point d'élimination. Les pièces en plastique et en métal utilisées peuvent être triées et être ainsi réutilisées. Pour cela, adressez-vous à notre service après-vente.
- Déposez les huiles usagées à un site de stockage et ne les déversez pas dans les canalisations ou dans les égouts.
- Déposez le matériel d'entretien pollué et les carburants dans un point de collecte agréé.



**Ne jetez pas les outils électriques dans les ordures ménagères !**

Conformément à la directive européenne 2012/19/EU, les outils électriques usagés doivent faire l'objet d'un tri et d'un recyclage respectueux de l'environnement.

## Pièces de rechange

Les pièces de rechange peuvent être commandées directement en passant par le service après-vente. Lors de la commande, indiquez impérativement le type de machine et le numéro de la pièce.

## Traduction de la déclaration de conformité originale

Nous soussignés, KOMPENASS HANDELS GMBH, responsable du document : M. Semi Uguzlu, BURGSTR. 21, 44867 BOCHUM, ALLEMAGNE, déclarons par la présente que cet appareil est en conformité avec les normes, documents normatifs et directives CE suivants :

### Directive relative aux machines

**(2006 / 42 / CE)**

### Compatibilité électromagnétique

**(2014 / 30 / EU)**

### Directive relative aux émissions sonores

**2000 / 14 / EC**

**2005 / 88 / EC**

### Organisme cité : Nr. 0036

TÜV SÜD Industrie Service GmbH, Westendstraße 199, 80686 Munich, Allemagne Procédure d'évaluation de la conformité conformément à l'annexe V.

### Niveau de puissance acoustique LWA :

**Mesuré : 102,2dB (A)**

**Garanti : 105 dB (A)**

### Directive - RoHS

**(2011 / 65 / EU)\***

\* La seule responsabilité pour l'établissement de cette déclaration de conformité incombe au fabricant. L'objet de la déclaration décrit ci-dessus répond aux prescriptions de la directive 2011/65/EU du Parlement européen et du Conseil en date du 8 juin 2011 visant la restriction de l'utilisation de certaines substances dangereuses dans les appareils électriques et électroniques.

### Normes harmonisées appliquées :

EN 60745-1 : 2009/A11 : 2010

EN ISO 10517 : 2009/A1 : 2013

EN ISO 11680-1 : 2011

EN 55014-1 : 2006/A2 : 2011

EN 55014-2 : 2015

EN 61000-3-2 : 2014

EN 61000-3-3 : 2013

### Type / désignation de l'appareil :

Taille-haies et élagueuse FHEHS 900 B2

**Année de fabrication : 09-2016**

**Numéro de série : IAN 280236**

Bochum, le 20.09.2016

Semi Uguzlu

- Responsable qualité -

Sous réserve de modifications techniques à des fins de perfectionnement.



# Inhoud

<b>Inleiding</b> .....	<b>44</b>
Gebruik van de heggenschaar met lange steel in overeenstemming met de bestemming .....	44
Gebruik van de hoogsnoeier in overeenstemming met de bestemming .....	44
Gebruik in overeenstemming met bestemming .....	44
Uitrusting .....	44
Inhoud van het pakket .....	45
Technische gegevens .....	45
<b>Algemene veiligheidsvoorschriften voor elektrische gereedschappen</b> .....	<b>46</b>
1. Veiligheid op de werkplek .....	46
2. Elektrische veiligheid .....	46
3. Veiligheid van personen .....	46
4. Gebruik en behandeling van het elektrische gereedschap .....	46
5. Service .....	47
Apparaatspecifieke veiligheidsvoorschriften voor heggenscharen .....	47
Aanvullende veiligheidsvoorschriften voor heggenscharen .....	47
Gedetailleerdere veiligheidsvoorschriften voor heggenscharen .....	48
OVERIGE RISICO'S! .....	48
Apparaatspecifieke veiligheidsvoorschriften voor hoogsnoeiers .....	48
Vorzorgsmaatregelen tegen terugslag .....	49
Aanvullende veiligheidsvoorschriften .....	49
<b>Vóór de ingebruikname</b> .....	<b>50</b>
Motorunit .....	50
Ronde handgreep monteren .....	50
Snelopeningsmechanisme monteren .....	50
Schouderriem bevestigen/monteren .....	50
Heggenschaar monteren .....	50
Hoogsnoeier monteren .....	50
De heggenschaar kantelen .....	50
De hoogsnoeier kantelen .....	50
Zaagketting en zwaard monteren .....	50
Zaagketting spannen en controleren .....	50
Ketting smeren .....	51
Zaagketting slijpen .....	51
<b>Ingebruikname</b> .....	<b>51</b>
In-/uitschakelen .....	51
Handgreep verstellen .....	51
Werken met de heggenschaar .....	51
Gebruik van het apparaat: .....	51
Snoeitechnieken .....	51
Werken met de hoogsnoeier .....	51
Zaagtechnieken .....	51
Veilig werken .....	52
<b>Transport</b> .....	<b>52</b>
<b>Onderhoud en reiniging</b> .....	<b>52</b>
<b>Opbergen</b> .....	<b>52</b>
<b>Problemen met de hoogsnoeier oplossen</b> .....	<b>53</b>
<b>Problemen met de heggenschaar oplossen</b> .....	<b>53</b>
<b>Onderhoudsintervallen hoogsnoeier</b> .....	<b>53</b>
<b>Onderhoudsintervallen heggenschaar</b> .....	<b>53</b>
<b>Garantie van Kompernaß Handels GmbH</b> .....	<b>54</b>
<b>Service</b> .....	<b>54</b>
<b>Importeur</b> .....	<b>54</b>
<b>Afvoeren</b> .....	<b>55</b>
<b>Vervangende onderdelen</b> .....	<b>55</b>
<b>Vertaling van de oorspronkelijke conformiteitsverklaring</b> .....	<b>55</b>

## HEGGENSCHAAR MET LANGE STEEL/ TELESCOPISCHE TAKKENSCHAAR FHEHS 900 B2

### Inleiding

Hartelijk gefeliciteerd met de aankoop van uw nieuwe apparaat. U hebt hiermee gekozen voor een hoogwaardig product. De gebruiksaanwijzing maakt deel uit van dit product. Deze bevat belangrijke aanwijzingen voor veiligheid, gebruik en afvoer. Lees alle bedienings- en veiligheidsvoorschriften voordat u het product in gebruik neemt. Gebruik het product uitsluitend op de voorgeschreven wijze en voor de aangegeven doeleinden. Geef alle documenten mee als u het product overdraagt aan een derde.

### Gebruik van de heggenschaar met lange steel in overeenstemming met de bestemming

Dit apparaat is bestemd voor het snoeien en trimmen van heggen, heesters en sierstruiken in het privéhuishouden. Het gaat daarbij om een met de hand bediend apparaat met een geïntegreerde aandrijving waarbij de lineair gemonteerde messen heen en weer bewegen.

#### **WAARSCHUWING!**

► Heggenscharen zijn niet geschikt voor gebruik door kinderen.

### Gebruik van de hoogsnoeier in overeenstemming met de bestemming

Dit apparaat is bestemd voor snoeiwerkzaamheden aan bomen.

### Gebruik in overeenstemming met bestemming

Gebruik het apparaat uitsluitend op de voorgeschreven wijze en voor de aangegeven doeleinden. Het apparaat is niet bestemd voor bedrijfsmatig of commercieel gebruik. Het apparaat is alleen bestemd voor gebruik door volwassenen. Dit apparaat is niet bedoeld voor gebruik door personen (met inbegrip van kinderen) met beperkte fysieke, zintuiglijke of geestelijke vermogens of met gebrek aan ervaring en/of gebrek aan kennis. Het is niet toegestaan het apparaat te gebruiken als het regent en in vochtige omgevingen.

Elk ander gebruik of elke wijziging van het apparaat geldt als niet in overeenstemming met de bestemming en brengt ernstig gevaar voor ongelukken met zich mee. De fabrikant aanvaardt geen enkele aansprakelijkheid voor schade die voortvloeit uit gebruik in strijd met de bestemming.

### Uitrusting

#### Motorunit

- 1 Klemschroef
- 2 Moer
- 3 Schacht
- 4 Schroef
- 5 Ronde handgreep
- 6 Draagoog
- 7 Draaielement
- 8 Ontgrendelingsknop
- 9 Inschakelblokkering
- 10 Aan-/uitknop
- 11 Netsnoer
- 12 Trekontlasting

#### Heggenschaar

- 13 Messenbalk
- 14 Aandrijfhuis
- 15 Ont-/vergrendeling
- 16 Bodemplaat (heggenschaar)

- 17 Stelhendel
- 18 Handgreep
- 19 Voorste schacht
- 20 Borgpen

- 21 Aandrijfjas
- 22 Beschermkap

#### Hoogsnoeier

- 23 Slijpsteenhelp
- 24 Zaagketting
- 25 Zwaard
- 26 Aanslag
- 27 Olietank
- 28 Moer
- 29 Schroefdraad
- 30 Kamwielhuis
- 31 Zwaardboring
- 32 Zwaardgeleider
- 33 Geleider
- 34 Olieautomaat
- 35 Kettingspanschroef
- 36 Kamwiel
- 37 Kettingspanstift
- 38 Voorste schacht
- 39 Aandrijfjas
- 40 Beschermkap
- 41 Borgpen
- 42 Beschermring
- 43 Stelhendel
- 44 Bodemplaat (hoogsnoeier)
- 45 Ont-/vergrendeling
- 46 Olietankdop



## Inhoud van het pakket

- 1 motorunit FHEHS 900 B2
- 1 heggenschaar FHS 2 (hierna heggenschaar genoemd)
- 1 hoogsnoeier FHE 2 (hierna hoogsnoeier genoemd)

## Accessoires

- 1 schouderriem
- 1 kettingbeschermer
- 1 zwaardkoker
- 1 100 ml bio-kettingolie
- 1 montagegereedschap
- 1 gebruiksaanwijzing

## Technische gegevens

<b>Motorunit:</b>	<b>FHEHS 900 B2</b>
Nominale spanning:	230 V ~ 50 Hz (wisselstroom)
Nominaal vermogen:	900 W
Beschermingsklasse:	II/□ (dubbel geïsoleerd)
Gewicht: (zonder handgreep en draagriem):	ca. 2,7 kg
<b>Hoogsnoeier:</b>	<b>FHE 2</b>
Kettingsnelheid:	max. 6 m/s
Werkhoek:	0 - 22,5°
Gewicht (bedrijfsklaar):	ca. 1,6 kg
Aanbevolen vulhoeveelheid olietank:	100 cm <sup>3</sup>
Snoeilengte:	ca. 260 mm
Zwaard:	Oregon type 91 100SDEA041
Zaagketting:	Oregon 91P040X
<b>Heggenschaar:</b>	<b>FHS 2</b>
Slagfrequentie (onbelast):	2000 min <sup>-1</sup>
Werkhoek:	-45° - 90°
Snoeilengte:	ca. 410 mm
Tandafstand:	20 mm
Gewicht (bedrijfsklaar):	ca. 2,1 kg

## Geluids- en trillingsgegevens:

Gemeten waarde voor geluid vastgesteld conform EN 60745.  
Het A-gewogen geluidsniveau van het elektrische gereedschap bedraagt gemiddeld:

<b>Hoogsnoeier:</b>	<b>FHE 2</b>
Geluidsdruk niveau:	$L_{PA} = 83 \text{ dB (A)}$
Onzekerheid	K: 3 dB
Geluidsvermogensniveau:	$L_{WA} = 104 \text{ dB (A)}$
Onzekerheid	K: 3 dB
<b>Heggenschaar:</b>	<b>FHS 2</b>
Geluidsdruk niveau:	$L_{PA} = 81 \text{ dB (A)}$
Onzekerheid	K: 3 dB
Geluidsvermogensniveau:	$L_{WA} = 102 \text{ dB (A)}$
Gegarandeerd geluidsvermogensniveau:	$L_{WA} = 105 \text{ dB (A)}$
Onzekerheid	K: 3 dB

Trillingswaarden (vectorsom van drie richtingen) bepaald conform EN 60745:

### Hoogsnoeier:

Trilling bij voorste handgreep: Trillingsemissiewaarde  
 $a_{h,D} = 1,0 \text{ m/s}^2$   
 Onzekerheid K = 1,5 m/s<sup>2</sup>

Trilling bij achterste handgreep: Trillingsemissiewaarde  
 $a_{h,D} = 1,2 \text{ m/s}^2$   
 Onzekerheid K = 1,5 m/s<sup>2</sup>

### Heggenschaar:

Trilling bij voorste handgreep: Trillingsemissiewaarde  
 $a_{h,D} = 1,6 \text{ m/s}^2$   
 Onzekerheid K = 1,5 m/s<sup>2</sup>

Trilling bij achterste handgreep: Trillingsemissiewaarde  
 $a_{h,D} = 1,8 \text{ m/s}^2$   
 Onzekerheid K = 1,5 m/s<sup>2</sup>



### Draag gehoorbescherming!

#### OPMERKING

- Het in deze gebruiksaanwijzing vermelde trillingsniveau is gemeten conform een in EN 60745 genormeerde meetprocedure en kan worden gebruikt voor apparaatvergelijking. De vermelde trillings-emissiewaarde kan ook worden gebruikt voor een voorlopige beoordeling van de blootstelling.

#### ⚠ WAARSCHUWING!

- Het trillingsniveau verandert afhankelijk van het gebruik van het elektrische gereedschap en kan in bepaalde gevallen hoger zijn dan de in deze gebruiksaanwijzing aangegeven waarde. De trillingsbelasting kan worden onderschat wanneer het elektrische gereedschap regelmatig op een dergelijke manier wordt gebruikt. Probeer de belasting door trillingen zo klein mogelijk te houden. U kunt bijvoorbeeld handschoenen dragen tijdens het gebruik van het gereedschap en slechts beperkte tijd met het gereedschap werken om de trillingsbelasting te reduceren. Daarbij dient u rekening te houden met alle aspecten van de bedrijfscyclus (bijvoorbeeld perioden waarin het gereedschap is uitgeschakeld en perioden waarin het gereedschap weliswaar is ingeschakeld, maar niet wordt belast).

### Betekenis van de aanwijzingsplaatjes op het apparaat:



**Lees voor ingebruikname de handleiding en veiligheidsinstructies!**



**Draag veiligheidshandschoenen!**



**Draag veiligheidsschoenen!**



**Draag gehoorbescherming!**



**Draag een veiligheidshelm!**



**Draag een veiligheidsbril!**



**Houd omstanders uit de buurt van het apparaat!**



**Bescherm het apparaat tegen regen en vocht!**



**Levensgevaar door een elektrische schok!  
Bewaar een minimale afstand van 10 m tot  
bovengrondse leidingen.**



**Let op! Neervallende voorwerpen.  
In het bijzonder bij werk boven hoofdhoogte.**



**Let op! Letselgevaar door bewegende messen.**



**Trek de stekker meteen uit het stopcontact  
als het snoer beschadigd raakt of wordt  
doorgesneden.**



**Indicatie van het geluidsvermogensniveau  
LWA in dB.**



## **Algemene veiligheidsvoorschriften voor elektrische gereedschappen**

### **WAARSCHUWING!**

- ▶ Lees alle veiligheidsvoorschriften en aanwijzingen. Het niet-naleven van de veiligheidsvoorschriften en aanwijzingen kan elektrische schokken, brand en/of ernstig letsel veroorzaken.

### **Bewaar alle veiligheidsinstructies en aanwijzingen voor toekomstig gebruik.**

De in de veiligheidsinstructies gebruikte term "elektrisch gereedschap" heeft betrekking op elektrische gereedschappen die op netvoeding werken (met snoer) en op elektrische gereedschappen die op accu's werken (zonder snoer).

## **1. Veiligheid op de werkplek**

- Houd uw werkomgeving schoon en goed verlicht. Wanorde en een niet verlichte werkomgeving kunnen leiden tot ongelukken.
- Werk met het elektrische gereedschap niet in explosiegevaarlijke omgevingen waarin zich brandbare vloeistoffen, gassen of stof bevinden. Elektrisch gereedschap geeft vonken af die stof of dampen kunnen doen ontvlammen.
- Houd kinderen en andere personen uit de buurt tijdens het gebruik van het elektrische gereedschap. Als u afgeleid raakt, zou u de controle over het apparaat kunnen verliezen.

## **2. Elektrische veiligheid**

- De stekker van het elektrische gereedschap moet in het stopcontact passen. De stekker mag op geen enkele wijze worden veranderd. Gebruik geen verloopstekker in combinatie met gearde elektrische gereedschappen. Onveranderde stekkers en passende stopcontacten verminderen het risico op elektrische schokken.
- Voorkom lichamelijk contact met gearde oppervlakken, zoals buizen, verwarmingen, fornuizen en koelkasten. Er bestaat een verhoogd risico op elektrische schokken als uw lichaam geard is.

- Houd elektrisch gereedschap uit de buurt van regen of vocht. Als er water in een elektrisch apparaat binnendringt, bestaat er een verhoogde kans op een elektrische schok.
- Gebruik het snoer niet voor een ander doel, bijvoorbeeld om het elektrische gereedschap te dragen, op te hangen of om de stekker uit het stopcontact te trekken. Houd het snoer uit de buurt van hitte, olie, scherpe randen of bewegende onderdelen. Beschadigde of verwarde snoeren verhogen de kans op een elektrische schok.
- Gebruik bij het werken met elektrisch gereedschap buitenshuis alleen verlengsnoeren die zijn goedgekeurd voor gebruik buitenshuis. Het gebruik van een verlengsnoer dat geschikt is voor gebruik buitenshuis, vermindert het risico op een elektrische schok.
- Gebruik een aardlekschakelaar als het gebruik van het elektrische gereedschap in een vochtige omgeving onvermijdelijk is. Het gebruik van een aardlekschakelaar vermindert het risico op een elektrische schok.

## **3. Veiligheid van personen**

- Wees altijd alert, let op wat u doet en gebruik uw gezond verstand bij het gebruik van elektrisch gereedschap. Gebruik geen elektrisch gereedschap als u moe bent of onder invloed bent van drugs, alcohol of medicijnen. Een moment van onoplettendheid kan bij het gebruik van het elektrische gereedschap al tot ernstig letsel leiden.
- Draag persoonlijke beschermingsmiddelen en altijd een veiligheidsbril. Het dragen van persoonlijke beschermingsmiddelen zoals een stofmasker, antislip-veiligheidsschoenen, veiligheidshelm of gehoorbescherming, al naargelang het type en het gebruik van het elektrische gereedschap, vermindert het risico op letsel.
- Voorkom onbedoelde inschakeling. Zorg ervoor dat het elektrische gereedschap is uitgeschakeld voordat u het aansluit op de netvoeding en/of de accu, het oilt of draagt. Als u bij het dragen van het elektrische gereedschap uw vinger op de aan-/uitknop houdt of het apparaat al ingeschakeld op de netvoeding aansluit, kan dit tot ongelukken leiden.
- Verwijder het afstelgereedschap of de sleutel voordat u het elektrische gereedschap aanzet. Gereedschap of een sleutel die zich in een draaiend onderdeel van het apparaat bevindt, kan letsel tot gevolg hebben.
- Voorkom een abnormale lichaamshouding. Zorg dat u stevig staat en bewaar altijd uw evenwicht. Daardoor kunt u het elektrische gereedschap in onverwachte situaties beter controleren.
- Draag geschikte kleding. Draag geen wijde kleding of sieraden. Houd haar, kleding en handschoenen ver van bewegende onderdelen. Loszittende kleding, sieraden of haren kunnen door bewegende onderdelen gegrepen worden.
- Als stofafzuigings- en opvangvoorzieningen kunnen worden bevestigd, zorg er dan voor dat deze zijn aangesloten en correct worden gebruikt. Het gebruik van een stofafzuiging kan risico's door stof beperken.

## **4. Gebruik en behandeling van het elektrische gereedschap**

- Voorkom overbelasting van het apparaat. Gebruik voor uw werkzaamheden het daarvoor bedoelde elektrische gereedschap. Met een passend elektrisch apparaat werkt u beter en veiliger in het aangegeven vermogensbereik.
- Gebruik geen elektrisch gereedschap waarvan de aan-/uitknop defect is. Elektrisch gereedschap dat niet meer aan- of uitgezet kan worden, is gevaarlijk en moet worden gerepareerd.
- Haal de stekker uit het stopcontact of verwijder een afneembare accu, voordat u instellingen aan het apparaat verricht, hulpstukken verwisselt of het elektrische gereedschap weglegt. Deze voorzorgsmaatregel voorkomt dat het elektrische gereedschap onbedoeld kan worden gestart.
- Berg elektrisch gereedschap buiten het bereik van kinderen op als het niet in gebruik is. Zorg ervoor dat het apparaat niet wordt gebruikt door personen die hiermee niet vertrouwd zijn of die deze instructies niet hebben gelezen. Elektrisch gereedschap is gevaarlijk als het door onervaren personen wordt gebruikt.

- e) Onderhoud elektrisch gereedschap zorgvuldig. Controleer of bewegende onderdelen naar behoren werken en niet klemmen, en of er geen onderdelen gebroken of zodanig beschadigd zijn dat daardoor de werking van het elektrische gereedschap nadelig wordt beïnvloed. Laat beschadigde onderdelen vóór de ingebruikname van het apparaat repareren. Veel ongelukken zijn het gevolg van slecht onderhoud van elektrisch gereedschap.
- f) Houd snijgereedschappen scherp en schoon. Met zorg onderhouden zagen met scherpe zaagvlakken lopen minder vaak vast en zijn gemakkelijker te sturen.
- g) Gebruik elektrisch gereedschap, accessoires, hulpstukken en dergelijke in overeenstemming met deze instructies. Houd daarbij rekening met de werkomstandigheden en de te verrichten werkzaamheden. Het gebruik van elektrisch gereedschap voor andere doeleinden dan de beoogde toepassingen kan tot gevaarlijke situaties leiden.

## 5. Service

- a) Laat uw elektrisch gereedschap alleen door gekwalificeerde vakmensen en uitsluitend met originele vervangingsonderdelen repareren. Op die manier blijft de veiligheid van het elektrische gereedschap gewaarborgd.

## Apparaatspecifieke veiligheidsvoorschriften voor heggenscharen

- Houd uw handen uit de buurt van de messen. Probeer geen snoeiresten te verwijderen of snoeimateriaal vast te houden als de messen in werking zijn. Verwijder vastzittend snoeimateriaal alleen als het apparaat is uitgeschakeld. Haal bovendien de stekker uit het stopcontact. Een moment van onoplettendheid kan bij het gebruik van de heggenschaar al tot ernstig letsel leiden.
- Draag de heggenschaar aan de voorste handgreep in uitgeschakelde toestand met de messen van uw lichaam afgekeerd. Breng altijd de beschermkoker aan bij transport of als u de heggenschaar opbergt. Zorgvuldig omgaan met het apparaat reduceert de kans dat u onopzettelijk in aanraking komt met de lopende messen.
- Houd het elektrische gereedschap uitsluitend vast aan de geïsoleerde handgrepen, omdat de messen verborgen elektriciteitsleidingen of het eigen snoer kunnen raken. Bij contact tussen messen en een leiding waar spanning op staat, kunnen ook metalen onderdelen van het apparaat onder spanning komen te staan, met een elektrische schok tot gevolg.
- Houd het snoer uit de buurt van waar u snoeit. Tijdens het werk kan het snoer zich niet zichtbaar in het struikgewas bevinden en per ongeluk worden doorgesneden.
- Inspecteer alle te snijden vlakken zorgvuldig en verwijder draden en andere vreemde voorwerpen.
- We raden aan een aardlekschakelaar met een uitschakelstroom van 30 mA of minder te gebruiken.

### OPMERKING

- ▶ De heggenschaar wordt volledig gemonteerd geleverd.
- ▶ Op de uitvouwpagina staan afbeeldingen voor het gebruik van de heggenschaar en de bedieningselementen.
- ▶ In deze handleiding zelf staan afbeeldingen voor het instellen, onderhouden en smeren van de heggenschaar door de gebruiker.
- ▶ Aanwijzingen voor werkhouding (zie uitvouwpagina).
- ▶ Aanwijzingen voor bedieningselementen (zie uitvouwpagina).
- ▶ Aanwijzingen voor vervanging en reparatie (zie het hoofdstuk Onderhoud en reiniging/service).
- ▶ In deze handleiding staat uitleg over alle op de heggenschaar gebruikte grafische symbolen en technische specificaties.
- ▶ Bij de technische specificaties staan de kenmerken van de heggenschaar.
- ▶ Geblokkeerd gereedschap: verwijder het vastzittende materiaal uit de messenbalk .

### ⚠ LET OP!

- ▶ Schakel bij dreigend gevaar en in noodgevallen onmiddellijk de motor uit en trek de stekker uit het stopcontact.

## Aanvullende veiligheidsvoorschriften voor heggenscharen

### Vorbereiding:

- a) DEZE HEGGENSCHAAR KAN ERNSTIG LETSEL VEROORZAKEN! Lees aandachtig de aanwijzingen voor correcte omgang, voorbereiding, onderhoud en reparatie, starten en wegzetten van de heggenschaar. Maak u vertrouwd met alle bedieningselementen en het gebruik van de heggenschaar volgens de voorschriften.
- b) Kinderen mogen de heggenschaar nooit gebruiken.
- c) Pas op voor bovengrondse stroomleidingen.
- d) Het gebruik van de heggenschaar moet worden vermeden wanneer zich personen, vooral dan kinderen, in de buurt bevinden.
- e) Draag geschikte kleding! Draag geen wijde kleding of sieraden, die door bewegende delen kunnen worden gegrepen. Het verdient aanbeveling vaste handschoenen, antislipschoenen en een veiligheidsbril te dragen.
- f) Zet de motor af en laat de heggenschaar tot stilstand komen, als de messenbalk een vreemd voorwerp raakt, of als de werkingsgeluiden sterker worden of als de heggenschaar ongewoon heftig trilt. Neem de volgende maatregelen:
  - controleer op schade;
  - controleer op losse onderdelen en zet alle losse onderdelen vast;
  - vervang beschadigde onderdelen door gelijkwaardige onderdelen of laat het apparaat repareren.

- g)  Draag gehoorbescherming!

- h)  Draag oogbescherming!

- i) Om in geval van nood de heggenschaar stop te zetten, trekt u de stekker uit het stopcontact.

### Tijdens het gebruik:

- a) Trek de stekker uit het stopcontact voorafgaand aan:
  - reiniging of verhelpen van een blokkering;
  - controle, onderhoud, reparatie of werkzaamheden aan de heggenschaar;
  - instelling van de werkpositie van de messenbalk;
  - het zonder toezicht achterlaten van de heggenschaar.
- b) Vergewis u er altijd van of de heggenschaar zich volgens de voorschriften in een van de beschreven werkposities bevindt, voordat de motor wordt gestart.
- c) Tijdens het werken met de heggenschaar moet er altijd op worden gelet dat een veilige houding wordt aangenomen, vooral bij gebruik van een trap of ladder.
- d) Gebruik de heggenschaar niet met defecte of sterk versleten messen.
- e) Zorg er altijd voor dat alle handgrepen en veiligheidsvoorzieningen bij gebruik van de heggenschaar zijn gemonteerd. Probeer nooit een onvolledige heggenschaar of een heggenschaar met niet-toegestane modificaties te gebruiken.
- f) Houd de heggenschaar met beide handen vast aan de daarvoor bestemde handgrepen.
- g) Maak u altijd vertrouwd met uw omgeving en let op mogelijke gevaren, die u door het lawaai van de heggenschaar misschien niet kunt horen.

## Onderhouden en opbergen:

- Wanneer de heggenschaar vanwege onderhoud, inspectie of opslag wordt stilgezet, schakelt u de motor uit en wacht u tot alle roterende delen tot stilstand zijn gekomen. Laat de machine afkoelen voordat u deze controleert, instelt, enz.
- Berg de heggenschaar op een plek op waar benzinedamp niet met open vuur of vonken in contact kan komen. Laat de heggenschaar altijd afkoelen voordat u deze opbergt.
- Bij transport of opslag van de heggenschaar moet de messenbalk altijd met de bijbehorende koker worden afgedekt.

## Gedetailleerdere veiligheidsvoorschriften voor heggenscharen

- Houd uw handen uit de buurt van de messen. Probeer geen snoeiresten te verwijderen of snoeimateriaal vast te houden als de messen in werking zijn. Verwijder vastzittend snoeimateriaal alleen als het apparaat is uitgeschakeld. Een moment van onoplettendheid kan bij het gebruik van het apparaat al tot ernstig letsel leiden.
  - Draag de heggenschaar aan de handgreep in uitgeschakelde toestand met de messen van uw lichaam afgekeerd. Breng altijd de beschermkoker aan bij transport of als u de heggenschaar opbergt. Zorgvuldig omgaan met het apparaat verkleint letselgevaar door het mes.
  - Houd het elektrische gereedschap uitsluitend vast aan de geïsoleerde handgrepen, omdat de messen verborgen elektriciteitsleidingen of het eigen snoer kunnen raken. Bij contact tussen messen en een leiding waar spanning op staat, kunnen ook metalen onderdelen van het apparaat onder spanning komen te staan, met een elektrische schok tot gevolg.
- ◆ Doorzoek de heg op verborgen objecten (bijv. draadhekken).

## OVERIGE RISICO'S!

Ook wanneer u dit elektrische apparaat volgens de voorschriften bedient, blijven er altijd risico's bestaan. De volgende gevaren kunnen door de constructie en uitvoering van dit elektrische gereedschap optreden:

- sniijwonden;
- gehoorschade, als er geen passende gehoorbescherming wordt gedragen;
- gezondheidsschade als gevolg van hand-arm-trillingen, als het apparaat gedurende langere tijd wordt gebruikt of wanneer het niet volgens de voorschriften wordt bediend en onderhouden.

### OPMERKING

- ▶ De heggenschaar wordt volledig gemonteerd geleverd.
- ▶ In deze handleiding zelf staan afbeeldingen voor het instellen, onderhouden en smeren van de heggenschaar door de gebruiker.
- ▶ Aanwijzingen voor vervanging en reparatie (zie het hoofdstuk Onderhoud en reiniging/service).
- ▶ In deze handleiding staat uitleg over alle op de heggenschaar gebruikte grafische symbolen en technische specificaties.
- ▶ Bij de technische specificaties staan de kenmerken van de heggenschaar.
- ▶ Geblokkeerd gereedschap: verwijder het vastzittende materiaal uit de messenbalk.

- Gebruik uitsluitend accessoires en hulpapparatuur die in de gebruiksaanwijzing zijn aangegeven. Het gebruik van andere hulpstukken of accessoires dan aanbevolen in de gebruiksaanwijzing, kan letselgevaar inhouden.

## Apparaatspecifieke veiligheidsvoorschriften voor hoogsnoeiers

- Draag altijd een veiligheidshelm, gehoorbescherming en veiligheids handschoenen. Draag ook een veiligheidsbril om te voorkomen dat u oliespetters of zaagstof in uw ogen krijgt. Draag een stofmasker tegen stof.
- Gebruik het apparaat nooit als u op een ladder staat.
- Buig bij het gebruik van het apparaat niet te ver voorover. Zorg dat u altijd stevig staat en bewaar altijd uw evenwicht. Gebruik het meegeleverde harnas om het gewicht gelijkmatig over uw lichaam te verdelen.
- Draag stevige schoenen met stroeve zolen.
- Gebruik het apparaat niet als het regent en onder vochtige omstandigheden.
- Gebruik het apparaat niet in de buurt van elektriciteitsleidingen. Bewaar een minimale afstand van 10 m tot bovengrondse stroomleidingen.
- Ga niet onder de tak staan die u wilt afzagen, om letsel door vallende takken te voorkomen. Houd ook rekening met terugspringende takken, om letsel te voorkomen. Werk onder een hoek van  $60^\circ \pm 10^\circ$ .
- Houd er rekening mee dat het apparaat kan terugslaan.
- Let niet alleen op de af te zagen takken, maar ook op reeds afgevallen materiaal, om te voorkomen dat u struikelt.
- Las na 30 minuten werken een pauze in van minstens een uur.
- Draag altijd veiligheidshandschoenen.
- Dek het zwaard en de ketting bij transport en opslag af met de koker.
- Gebruik het apparaat niet in explosiegevaarlijke omgevingen, bijvoorbeeld in de nabijheid van ontvlambare vloeistoffen of gassen. De door het apparaat veroorzaakte vonken kunnen dergelijke dampen doen ontbranden.
- Het gebruikte stopcontact moet geschikt zijn voor de stekker van het apparaat. Wijzig nooit iets aan de stekker, om elektrische schokken te voorkomen.
- Trek aan de stekker, niet aan het snoer, om de stekker uit het stopcontact te nemen. Gebruik het snoer niet om het apparaat voort te trekken of te verplaatsen. Houd het snoer uit de buurt van hitte, olie, scherpe kanten en bewegende onderdelen.
- Haal de stekker uit het apparaat als u klaar bent met werken of bij het onderhouden of reinigen van het apparaat.
- Voorkom dat het apparaat onbedoeld wordt gestart.
- Een apparaat met een defecte schakelaar moet onmiddellijk worden gerepareerd, om schade en letsel te voorkomen.
- Berg het apparaat op buiten het bereik van kinderen.
- Alleen personen die vertrouwd zijn met de gebruiksaanwijzing en het apparaat mogen het apparaat bedienen.
- Onderhoud elektrische gereedschappen zorgvuldig. Controleer of bewegende onderdelen naar behoren werken en niet klemmen, en of er geen onderdelen gebroken of zodanig beschadigd zijn dat daardoor de werking van het elektrische gereedschap nadelig wordt beïnvloed. Laat beschadigde onderdelen vóór de ingebruikname van het apparaat repareren. Veel ongelukken zijn het gevolg van slecht onderhoud van elektrisch gereedschap.
- Houd zagen scherp en schoon. Met zorg onderhouden zagen met scherpe zaagvlakken lopen minder vaak vast en zijn gemakkelijker te sturen.
- Laat het apparaat onderhouden door daartoe gekwalificeerd personeel. Gebruik uitsluitend de door de fabrikant aanbevolen originele onderdelen.

## Voorzorgsmaatregelen tegen terugslag

### ⚠ LET OP TERUGSLAG!

- ▶ Wees bij gebruik van het apparaat beducht op terugslag. Er bestaat letselgevaar. U voorkomt terugslag door voorzichtig te werk te gaan en op de juiste manier te zagen.
- Als u iets met de punt van het zwaard raakt, kan dat in veel gevallen een onverwachte reactie in achterwaartse richting veroorzaken, waarbij het zwaard omhoog en in de richting van degene die het apparaat bedient, wordt geslagen (zie afb. A).

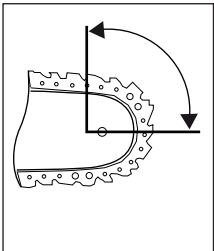

Afb. A

- Een terugslag kan optreden als de punt van het zwaard een voorwerp raakt, of als het hout meebuigt en de zaagketting in de zaagsnede vastklemt (zie afb. B).

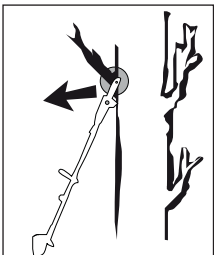

Afb. B

- Als de zaagketting aan de bovenkant van het zwaard beklemd raakt, kan het zwaard heftig terugslaan in de richting van degene die het apparaat bedient.
- Beide reacties kunnen tot gevolg hebben dat u de controle over de zaag verliest en uzelf zwaar verwondt. Vertrouw niet uitsluitend op de in de kettingzaag ingebouwde veiligheidsvoorzieningen. Neem als gebruiker van een kettingzaag de nodige maatregelen om zonder ongelukken te werken. Een terugslag is het gevolg van verkeerd of onrechtmatig gebruik van het elektrische gereedschap. Dit is te voorkomen door passende voorzorgsmaatregelen te nemen, zoals hieronder beschreven:
- Houd de zaag met beide handen vast, waarbij de duimen en de vingers de handgrepen van de kettingzaag omsluiten. Breng uw lichaam en uw armen in een dusdanige stand dat u terugslagkrachten kunt opvangen. Als u de juiste voorzorgsmaatregelen neemt, zijn terugslagkrachten beheersbaar. Laat de kettingzaag nooit los.
- Vermijd een abnormale lichaamshouding en zaag niet boven schouderhoogte. Op die manier voorkomt u dat de punt van het zwaard iets raakt en bent u beter in staat in onverwachte situaties de controle te behouden over de kettingzaag.
- Gebruik altijd de door de fabrikant voorgeschreven vervangingszwaarden en zaagkettingen. Onjuiste vervangingszwaarden en zaagkettingen kunnen de ketting doen breken en/of terugslagkrachten veroorzaken.
- Houd u aan de aanwijzingen van de fabrikant voor het slijpen en onderhouden van de zaagketting. Een te geringe diepte-instelling verhoogt de kans op terugslag.
- Zaag niet met de punt van het zwaard. Er is gevaar voor terugslag.
- Zorg ervoor dat de grond waarop u staat vrij is van voorwerpen waarover u kunt struikelen.

## Aanvullende veiligheidsvoorschriften

### ⚠ VOORZICHTIG! LETSELGEVAAR!

- ▶ Pak het apparaat als het in werking is, nooit boven de beschermring beet, om letsel te voorkomen!
- Tijdens gebruik mogen zich binnen een straal van 15 meter geen andere personen of dieren bevinden. Degene die het apparaat bedient, is op de plaats van gebruik verantwoordelijk voor derden.
- Houd het apparaat, de zaag en de zwaardkoker in goede conditie, om letsel te voorkomen.
- Bij kinderen is supervisie noodzakelijk om ervoor te zorgen dat ze niet met het apparaat spelen.
- Gebruik het apparaat pas wanneer u zich ermee vertrouwd voelt.
- Werk niet met een beschadigd, onvolledig of zonder toestemming van de fabrikant gemodificeerd apparaat. Gebruik het apparaat nooit als de veiligheidsvoorzieningen defect zijn. Gebruik het apparaat niet als de aan-/uitknop defect is. Controleer het apparaat voor gebruik op veiligheid, in het bijzonder het zwaard en de ketting. Controleer het apparaat op duidelijke schade of defecten als u het hebt laten vallen.
- Schakel het apparaat nooit in voordat u zwaard, ketting en kamwielhuis deugdelijk hebt gemonteerd.
- Zorg ervoor dat het apparaat bij het inschakelen en tijdens het werk niet met de grond, stenen, draad of andere vreemde voorwerpen in aanraking komt. Schakel het apparaat uit voordat u het weglegt.
- Het apparaat is ontworpen voor bediening met twee handen. Werk nooit met één hand.
- Houd het apparaat uitsluitend vast aan de geïsoleerde handgrepen, omdat de zaagketting verborgen elektriciteitsleidingen kan raken. Bij contact tussen de zaagketting en een leiding waar spanning op staat, kunnen ook metalen onderdelen van het apparaat onder spanning komen te staan, met een elektrische schok tot gevolg.
- Als u van plaats verandert, let er dan op dat het apparaat is uitgeschakeld en dat uw vinger de aan-/uitknop niet aanraakt. Draag het apparaat met achterwaarts gerichte zaagketting en zwaard. Breng voor het transport de beschermkoker van het zwaard aan.
- Zet bij elke zaagsnede eerst de klauwaanslag vast en begin pas dan met zagen.
- Wees uiterst voorzichtig bij het zagen van kleine heesters en takken. Dunne takjes kunnen in de zaag vast komen te zitten en in uw richting slaan of u uw evenwicht laten verliezen.
- Zaag geen hout dat op de grond ligt en probeer niet om uit de grond stekende wortels te zagen. Voorkom in ieder geval dat de zaagketting zich in de grond ingraaft, omdat hij daardoor meteen stomp wordt.
- Let bij het zagen van een onder spanning staande tak op een mogelijke terugslag wanneer de spanning van het hout plotseling wegvalt. Er bestaat letselgevaar.
- Probeer het apparaat niet met geweld los te maken in geval van kantelen of vastklemmen van de zaag. Schakel het apparaat onmiddellijk uit en schakel het pas weer in als de blokkade is opgeheven. Er bestaat letselgevaar!

## Vóór de ingebruikname

### ⚠ VOORZICHTIG! LETSELGEVAAR!

- ▶ Haal voorafgaand aan alle werkzaamheden aan het apparaat de stekker uit het stopcontact.
- Gevaar voor een elektrische schok!

### Motorunit

#### Ronde handgreep monteren

- ◆ Steek de ronde handgreep **5** op de juiste positie op de schacht **3**.
- ◆ Draai de schroef **4** vast.

#### Snelopeningsmechanisme monteren

- ◆ Haak de musketonhaak in (zie de afbeeldingen) en borg deze met het rode riemstuk van het snelopeningsmechanisme. Trek aan het rode riemstuk wanneer u het apparaat snel moet afdoen.



#### Schouderriem bevestigen/monteren

- ◆ Haak de schouderriem **47** in het draagoog **6**.
- ◆ Pas de schouderriem **47** zo aan uw lengte aan, dat het draagoog **6** zich op heuphoogte bevindt.

#### Heggschaar monteren

- ◆ Schuif de voorste schacht **19** van de heggschaar op de schacht **3** van de motorunit.
- ◆ De borgpen **20** moet vastklikken.
- ◆ Zet de beide schachten **3** **19** vast met de klemschroef **1**; draai daartoe de moer **2** aan de andere zijde op de schroef.

#### Hoogsnoeier monteren

- ◆ Schuif de voorste schacht **33** van de hoogsnoeier op de schacht **3** van de motorunit.
- ◆ De borgpen **41** moet vastklikken.
- ◆ Zet de beide schachten **3** **33** vast met de klemschroef **1**; draai daartoe de moer **2** aan de andere zijde op de schroef.

#### De heggschaar kantelen

- ◆ Draai de ont-/vergrendeling **15** los.
- ◆ Druk op de stelhendel **17** en kantel de heggschaar in de gewenste stand.
- ◆ Laat de stelhendel **17** en de ont-/vergrendeling **15** terugklikken in de uitsparing van de bodemplaat (heggschaar) **16**.

#### De hoogsnoeier kantelen

- ◆ Draai de ont-/vergrendeling **45** los.
- ◆ Druk op de stelhendel **43** en kantel de hoogsnoeier in een van beide standen.
- ◆ Laat de stelhendel **43** en de ont-/vergrendeling **45** terugklikken in de uitsparing van de bodemplaat (hoogsnoeier) **44**.

## Zaagketting en zwaard monteren

### ⚠ WAARSCHUWING!

- ▶ Trek veiligheidshandschoenen aan! Letselgevaar door de scherpe zaagtanden!

### OPMERKING

- ▶ Let op de looprichting van de zaagketting **24** over het zwaard **25** en bij het kamwielhuis **30**.
- ▶ Bij levering zijn het zwaard **25** en de zaagketting **24** reeds gemonteerd.
- ▶ Bij slijtage kan het zwaard **25** worden omgekeerd.
- ◆ Draai de moer **23** los met het montagegereedschap **51**.
- ◆ Verwijder het kamwielhuis **30** van het apparaat.
- ◆ De zaagketting **24** moet zo nodig tevoren worden ontspannen om het zwaard **25** en de zaagketting **24** te verwijderen (zie hoofdstuk "Zaagketting spannen en controleren"). Voer de instructies in omgekeerde volgorde uit.
- ◆ Verwijder het zwaard **25** met de zaagketting **24** van de bodemplaat **44**.
- ◆ Monteer de zaagketting **24** weer, te beginnen bij de punt van het zwaard **25**.
- ◆ Leg het zwaard **33** op de zwaardgeleider **32** en plaats de kettingspannerstift **37** in de zwaardboring **31**. Leg tegelijkertijd de zaagketting **24** om het kamwiel **36**.
- ◆ Span de zaagketting **24** (zie het hoofdstuk Zaagketting spannen en controleren).
- ◆ Bevestig het kamwielhuis **30** weer en zet de moer **23** licht vast.

## Zaagketting spannen en controleren

### OPMERKING

- ▶ De spanning van de zaagketting **24** is belangrijk voor uw veiligheid en de werking van het apparaat. Een correct gespannen zaagketting **24** verhoogt de levensduur van het apparaat.

### ⚠ WAARSCHUWING!

- ▶ Trek veiligheidshandschoenen aan! Letselgevaar door de scherpe zaagtanden!

- ◆ Draai de moer **23** iets los met het montagegereedschap **51**.
- ◆ Draai de kettingspannerbout **35** met het montagegereedschap **51** met de wijzers van de klok mee om de spanning te verhogen.
- ◆ Draai de kettingspannerschroef **35** met het montagegereedschap **51** tegen de wijzers van de klok in om de spanning te verlagen.
- ◆ De zaagketting **24** moet tegen de onderzijde van het zwaard aan liggen. Controleer of u de zaagketting **24** met de hand over het zwaard **25** kunt trekken.
- ◆ Draai de moer **23** weer vast met het montagegereedschap **51**.

### OPMERKING

- ▶ Bij het trekken aan de zaagketting **24** met 9 N (ca. 1 kg) trekkraft dienen de zaagketting **24** en het zwaard **25** niet meer dan 2 mm afstand tot elkaar te hebben.
- ▶ Een nieuwe zaagketting **24** rekt uit en moet vaker opnieuw worden gespannen.
- ▶ Controleer voor elk gebruik van het apparaat de kettingspanning.

## Ketting smeren

- ◆ Verwijder de dop van de olietank 46.
- ◆ Vul de olietank 27 met ongeveer 100 ml bio-kettingolie 50.

### ⚠ WAARSCHUWING!

- ▶ Werk nooit zonder kettingsmering!  
Bij een droog lopende zaagketting raakt de zaag in korte tijd onherstelbaar beschadigd. Controleer voordat u aan het werk gaat, altijd de kettingsmering en het oliepeil.

### OPMERKING

- ▶ Gebruik alleen kettingzaagolie. Bij voorkeur biologisch afbreekbare kettingolie. Gebruik geen oude olie, motorolie enz.
- ▶ Controleer tijdens het werk of de automatische kettingsmering werkt. Controleer voor en tijdens het werk of de kettingsmering werkt.

## Zaagketting slijpen

### OPMERKING

- ▶ Aan de slijpsteenhelp 23 kan een slijpsteen worden bevestigd voor een stevige greep tijdens het slijpen.
- ▶ In een slijpset van bijvoorbeeld Oregon staat gedetailleerde informatie over het slijpen.
- ▶ U kunt ook een elektrische kettingslijper gebruiken en de instructies van de fabrikant daarvan volgen.
- ▶ Als u twijfelt over het slijpen van de ketting, kunt u de ketting ook vervangen.

## Ingebruikname

### OPMERKING

- ▶ Houd rekening met regelgeving voor geluidshinder en andere plaatselijke voorschriften. Mogelijk is gebruik van het apparaat beperkt toegestaan of verboden op bepaalde dagen (bijvoorbeeld zon- en feestdagen), op bepaalde tijdstippen van de dag ('s middags, 's nachts), of in bepaalde gebieden (bijvoorbeeld bij kuuroorden, ziekenhuizen e.d.).

## In-/uitschakelen

### Inschakelen:

- ◆ Sluit het snoer 11 aan op de verlengkabel.
- ◆ Maak aan het einde van de verlengkabel een lus en haak die in de trekcontasting 12.
- ◆ Houd de inschakelblokkering 9 ingedrukt en druk op de aan-/uitknop 10.

### Uitschakelen:

- ◆ Laat de aan-/uitknop 10 los.
- ◆ Maak de verlengkabel los uit de trekcontasting 12.
- ◆ Maak het snoer 11 los van de verlengkabel.

## Handgreep verstellen

- ◆ Druk op de ontgrendelingsknop 8. Draai het draai-element 7 naar de gewenste stand. Laat de ontgrendelingsknop 8 los, de knop moet weer vastklikken.

## Werken met de heggenschaar

### Gebruik van het apparaat:

#### OPMERKING

- ▶ Houd er rekening mee dat de nationale voorschriften van uw land het gebruik van de heggenschaar kunnen beperken.
- ▶ Dagelijkse inspectie van de heggenschaar voor elk gebruik is verplicht. Controleer het apparaat ook wanneer u er ergens mee tegen gestoten hebt of het hebt laten vallen, om aanzienlijke schade of defecten vast te stellen.
- ▶ Draag stevig schoeisel en nauwsluitende kleding om het risico van ongevallen tot een minimum te beperken. Ga stevig op de grond staan, let op uw evenwicht en draag altijd de meegeleverde draagriem!
- ▶ Las omwille van uw gezondheid rustpauzes in tijdens het werken. Door lichamelijke uitputting neemt de kans op letsel toe!

### ⚠ WAARSCHUWING!

- ▶ Gebruik het apparaat in geen geval als u moe of ziek bent of wanneer u onder invloed bent van alcohol of andere drugs.

## Snoeitechnieken

- Zie uitvouwpagina (afbeelding A).

### OPMERKING

- ▶ Verwijder dikke takken met een takkenschaar.

## Werken met de hoogsnoeier

### Zaagtechnieken

#### ⚠ WAARSCHUWING!

- ▶ Houd rekening met neervallend afgezaagd hout.
- ▶ Houd rekening met het gevaar van terugslaan takken.

### OPMERKING

- ▶ Zet de aanslag 25 tegen de tak. Op die manier werkt u veiliger en rustiger.
- ▶ Begin pas daarna met zagen.

### Afzagen van kleine takken

- ◆ Zaag bij kleine takken (Ø 0-8 cm) van boven naar beneden (zie afbeelding).

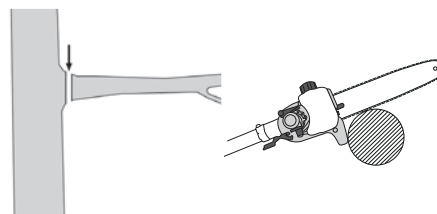

### ◆ Afzagen van grotere takken

- ◆ Maak bij grotere takken (Ø 8-25 cm) eerst een kleine zaagsnede **A** om de spanning van de tak te halen (zie afbeelding).
- Die zaagsnede voorkomt ook dat de schors van de stam scheurt.
- ◆ Zaag vervolgens van boven **B** naar beneden **A** de tak door.

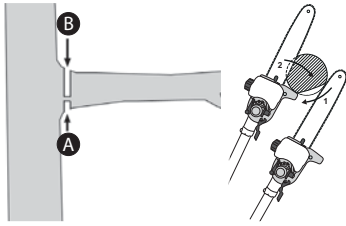

### Afzagen in gedeelten

Kort lange of dikke takken in voordat u de laatste zaagsnede maakt om de tak van de stam te scheiden (zie afbeelding).

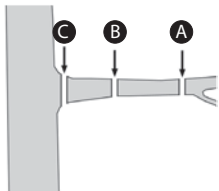

### Veilig werken

- Houd het apparaat, de zaag en de zwaardkoker **49** in goede conditie, om letsel te voorkomen.
- Controleer het apparaat op duidelijke schade of defecten als u het hebt laten vallen.
- Neem de voorgeschreven werkhoeek van  $60^\circ \pm 10^\circ$  in acht, om veilig te kunnen werken (zie afbeelding).

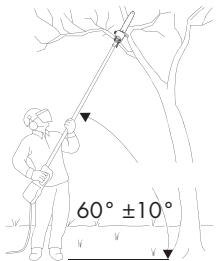

- Gebruik het apparaat niet als u op een ladder staat of op een instabiele ondergrond.
- Laat u niet verleiden om zonder nadenken te gaan zagen. Dat kan uzelf en anderen in gevaar brengen.
- Bij kinderen is supervisie noodzakelijk om ervoor te zorgen dat ze niet met het apparaat spelen.
- Neem regelmatig een andere werkhouding aan. Bij langer gebruik van het apparaat kan de doorbloeding van de handen verstoord raken. U kunt echter langer met het apparaat werken als u geschikte handschoenen draagt of regelmatig een pauze inlast. Houd er rekening mee dat de persoonlijke aanleg voor een slechte doorbloeding, lage buitentemperaturen of het gebruik van veel kracht bij het werken de gebruiksduur kunnen reduceren.
- Verminder ook de trillingsrisico's, bijv. het risico van "dode vingers", door vaak werkpauses te nemen waarin u bijv. uw handen tegen elkaar aan wrijft.

## Transport

- Gebruik bij transport de beschermkokers **48** **49**.
- Let erop dat u het apparaat niet inschakelt als u het draagt (zie afbeelding).

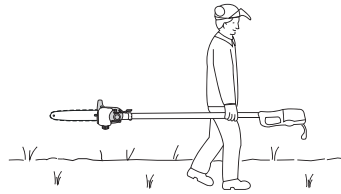

## Onderhoud en reiniging



**WAARSCHUWING! Wanneer het snoer moet worden vervangen, moet dit worden gedaan door de fabrikant of diens vertegenwoordiger, om veiligheidsrisico's te voorkomen.**

- De motorunit moet altijd schoon, droog en vrij van olie of smeervet zijn.
- De hoogsnoeier moet regelmatig worden vrijgemaakt van zaagspanen.
- ◆ Gebruik voor het schoonmaken van de behuizing een droge doek. Verwijder het kamwielhuis **30**.
- ◆ Neem de zaagketting **24** van het zwaard **25** en maak de geleider **33** schoon.
- ◆ Houd de zaagketting **24** scherp en controleer de spanning, het oliepeil en de olietoevoer.
- ◆ Controleer de messenbalk **13** van de heggenschaar op losgeraakte schroeven en draai die zo nodig vast.
- ◆ Verwijder vastgeraakt snoeisel.
- ◆ Verzorg de messenbalk **13** met olie uit een spuitbus of een kannetje.

## Opbergen

- Reinig het apparaat voordat u het opbergt.
- Bewaar het apparaat in de meegeleverde beschermkokers **48** **49** op een vorstvrije, droge plaats, buiten het bereik van kinderen.
- Berg het apparaat liggend op of zodanig dat het niet kan omvallen.
- Maak de olietank **27** leeg. Bio-kettingolie **50** kan verharsen of weglopen door het luchtgaatje in de olietankdop **46**.



## Problemen met de hoogsnoeier oplossen

Probleem	Mogelijke oorzaak	Problemen oplossen
Motor loopt, zaagketting <b>24</b> beweegt niet	De heggenchaar of de hoogsnoeier is niet correct op de motorunit bevestigd	Controleer de bevestiging
Het zagen vordert niet	Zaagketting <b>24</b> droog of oververhit, of hangt door	Vul olie bij of slijp, vervang of span de zaagketting <b>24</b>

## Problemen met de heggenchaar oplossen

Probleem	Mogelijke oorzaak	Problemen oplossen
Motor loopt, messen staan stil	De heggenchaar of de hoogsnoeier is niet correct op de motorunit bevestigd	Controleer de bevestiging

## Onderhoudsintervallen hoogsnoeier

De onderstaande gegevens gelden bij gebruik onder normale omstandigheden. Bij gebruik onder bijzondere omstandigheden, bijvoorbeeld bij veel stofontwikkeling of lange dagelijkse werktijden, dienen de aangegeven intervallen overeenkomstig te worden verkort.

Onderdeel	Actie	Voor aanvang van het werk	Wekelijks	Bij storing	Bij beschadiging	Indien nodig
Ketting smeren	Controleren	X				
Zaagketting <b>24</b>	Controleren, ook op scherpste	X				
	Kettingspanning controleren	X				
	Slijpen					X
Geleider <b>33</b>	Controleren (slijtage, beschadiging)	X				
	Reinigen en omkeren		X	X		
	Ontbramen		X			
	Vervangen				X	X
Kamwiel <b>36</b>	Controleren		X			
	Vervangen					X

## Onderhoudsintervallen heggenchaar

De onderstaande gegevens gelden bij gebruik onder normale omstandigheden. Bij gebruik onder bijzondere omstandigheden, bijvoorbeeld bij veel stofontwikkeling of lange dagelijkse werktijden, dienen de aangegeven intervallen overeenkomstig te worden verkort.

Onderdeel	Actie	Voor aanvang van het werk	Na het werk	Indien nodig
Messen	Visuele controle	X		
	Reinigen		X	X

## Garantie van Kompernaß Handels GmbH

Geachte klant,

U hebt op dit apparaat 3 jaar garantie vanaf de aankoopdatum. In geval van gebreken in dit product hebt u wettelijke rechten tegenover de verkoper van het product. Deze wettelijke rechten worden door onze hierna beschreven garantie niet beperkt.

### Garantievoorwaarden

De garantieperiode geldt vanaf de datum van aankoop. Bewaar de originele kassabon. U hebt de bon nodig als bewijs van aankoop.

Als er binnen drie jaar vanaf de aankoopdatum van dit product een materiaal- of fabricagefout optreedt, wordt het product door ons – naar onze keuze – voor u kosteloos gerepareerd of vervangen. Voorwaarde voor deze garantie is dat binnen de termijn van drie jaar het defecte apparaat en het aankoopbewijs (kassabon) worden overlegd en dat kort wordt omschreven waaruit het gebrek bestaat en wanneer het is opgetreden.

Wanneer het defect door onze garantie wordt gedekt, krijgt u het gerepareerde product of een nieuw product retour. Met de reparatie of vervanging van het product begint er geen nieuwe garantieperiode.

### Garantieperiode en wettelijke aanspraken bij gebreken

De garantieperiode wordt door deze waarborg niet verlengd. Dat geldt ook voor vervangen en gerepareerde onderdelen. Eventueel al bij aankoop aanwezige schade en gebreken moeten meteen na het uitpakken worden gemeld. Voor reparaties na afloop van de garantieperiode worden kosten in rekening gebracht.

### Garantieomvang

Het apparaat is op basis van strenge kwaliteitsnormen met de grootst mogelijke zorg vervaardigd en voorafgaand aan de levering nauwkeurig gecontroleerd.

De garantie geldt voor materiaal- of fabricagefouten. Deze garantie geldt niet voor productonderdelen die blootstaan aan normale slijtage en derhalve als aan slijtage onderhevige onderdelen kunnen worden aangemerkt, of voor beschadigingen aan breekbare onderdelen, bijv. schakelaars, accu's, bakvormen of onderdelen die van glas zijn gemaakt.

Deze garantie vervalt wanneer het product is beschadigd, ondeskundig is gebruikt of is gerepareerd. Voor deskundig gebruik van het product moeten alle in de gebruiksaanwijzing beschreven aanwijzingen precies worden opgevolgd. Gebruiksdoeleinden en handelingen die in de gebruiksaanwijzing worden afgeraden of waarvoor wordt gewaarschuwd, moeten beslist worden vermeden.

Het product is uitsluitend bestemd voor privégebruik en niet voor bedrijfsmatige doeleinden. Bij verkeerd gebruik en ondeskundige behandeling, bij gebruik van geweld en bij reparaties die niet door ons erkend servicefiliaal zijn uitgevoerd, vervalt de garantie.

### Afhandeling bij een garantiekwestie

Voor een snelle afhandeling van uw aanvraag neemt u de volgende aanwijzingen in acht:

- Houd voor alle aanvragen de kassabon en het artikelnummer (bijv. IAN 12345) als aankoopbewijs bij de hand.
- Het artikelnummer vindt u op het typeplaatje, in het product gegraveerd, op de titelpagina van de gebruiksaanwijzing (linksonder) of als sticker op de achter- of onderkant van het product.
- Als er fouten in de werking of andere gebreken optreden, neemt u eerst contact op met de hierna genoemde serviceafdeling, **telefonisch** of **via e-mail**.
- Een als defect geregistreerd product kunt u dan zonder portokosten naar het aan u doorgegeven serviceadres sturen. Voeg het aankoopbewijs (kassabon) bij en vermeld waaruit het gebrek bestaat en wanneer het is opgetreden.

### OPMERKING

- Bij gereedschap van Parkside en Florabest: retourneer a.u.b. uitsluitend het defecte artikel zonder accessoires (bijv. accu, opbergkoffer, montagegereedschap, enz.).



Op [www.lidl-service.com](http://www.lidl-service.com) kunt u deze en vele andere handboeken, productvideo's en software downloaden

## Service

### ⚠ WAARSCHUWING!

- Laat uw apparaten door het servicepunt of een elektricien repareren, en uitsluitend met originele vervangingsonderdelen. Op die manier blijft de veiligheid van het apparaat gewaarborgd.
- Laat de stekker of het snoer altijd vervangen door de fabrikant van het apparaat of diens klantenservice. Op die manier blijft de veiligheid van het apparaat gewaarborgd.

### **NL** Service Nederland

Tel.: 0900 0400223 (0,10 EUR/Min.)

E-Mail: [kompernass@lidl.nl](mailto:kompernass@lidl.nl)

### **BE** Service België

Tel.: 070 270 171 (0,15 EUR/Min.)

E-Mail: [kompernass@lidl.be](mailto:kompernass@lidl.be)

IAN 280236

## Importeur

Let op: het volgende adres is geen serviceadres. Neem eerst contact op met het opgegeven serviceadres.

KOMPERNASS HANDELS GMBH

BURGSTRASSE 21

44867 BOCHUM

GERMANY

[www.kompernass.com](http://www.kompernass.com)

## Afvoeren



De verpakking bestaat uit milieuvriendelijke materialen, die u via de plaatselijke recyclepunten kunt afvoeren. Het apparaat en de accessoires bestaan uit verschillende materialen, zoals metaal en kunststoffen.

Informatie over mogelijkheden voor het afvoeren van het afgedankte apparaat krijgt u bij uw gemeentereinigingsdienst.

### Milieubescherming

- Leeg de olietank **27** zorgvuldig en lever uw apparaat in bij een recyclepunt. De gebruikte onderdelen van kunststof en metaal kunnen worden gescheiden voor hergebruik. Wend u voor informatie hierover tot onze klantenservice.
- Lever oude olie in bij een afvalverwerkingspunt en giet deze niet in de riolering of in de afvoer.
- Lever verontreinigd onderhoudsmateriaal en grondstoffen in bij een daarvoor bestemd inzamelpunt.



**Deponeer elektrisch gereedschap niet bij het huisvuil!**

Conform de Europese richtlijn 2012/19/EU moet afgedankt elektrisch gereedschap gescheiden worden ingezameld en op een milieuvriendelijke wijze worden gerecycled.

## Vervangende onderdelen

U kunt vervangende onderdelen direct bij de klantenservice bestellen. Geef bij bestelling in ieder geval het type apparaat en het onderdeelnummer op.

## Vertaling van de oorspronkelijke conformiteitsverklaring

Wij, KOMPERNASS HANDELS GMBH, documentverantwoordelijke persoon: de heer Semi Uguzlu, BURGSTR. 21, 44867 BOCHUM, DUITSLAND, verklaren hierbij dat dit product voldoet aan de volgende normen, normatieve documenten en EU-richtlijnen:

**Machinerichtlijn  
(2006 / 42 / EC)**

**Elektromagnetische compatibiliteit  
(2014 / 30 / EU)**

**Richtlijn voor geluidsemisatie  
2000 / 14 / EC  
2005 / 88 / EC**

**Aangemelde instantie: Nr. 0036**

TÜV SÜD Industrie Service GmbH, Westendstraße 199,  
80686 München, Duitsland  
Evaluatiemethode van de conformiteit conform Bijlage V.

**Geluidsvermogensniveau LWA:**

**Gemeten: 102,2 dB (A)**

**Gegarandeerd: 105 dB (A)**

**RoHS-richtlijn  
(2011 / 65 / EU) \***

\* De volledige verantwoordelijkheid voor het afgeven van deze conformiteitsverklaring ligt bij de fabrikant. Het hierboven beschreven object van de verklaring voldoet aan de voorschriften van de Richtlijn 2011/65/EU van het Europees Parlement en de Raad van 8 juni 2011 aangaande de beperking van het gebruik van bepaalde gevaarlijke stoffen in elektrische en elektronische apparaten.

**Toegepaste geharmoniseerde normen:**

EN 60745-1: 2009/A11: 2010

EN ISO 10517: 2009/A1: 2013

EN ISO 11680-1: 2011

EN 55014-1: 2006/A2: 2011

EN 55014-2: 2015

EN 61000-3-2: 2014

EN 61000-3-3: 2013

**Type / apparaatbeschrijving:**

Heggenschaar met lange steel/telescopische takkenschaar  
FHEHS 900 B2

**Productiejaar: 2016**

**Serienummer: IAN 280236**

Bochum, 20-09-2016

Semi Uguzlu

- Kwaliteitsmanager -

Technische wijzigingen vanwege verdere ontwikkeling voorbehouden.



# Inhaltsverzeichnis

<b>Einleitung</b> .....	<b>58</b>
Bestimmungsgemäßer Gebrauch Langstielheckenschere .....	58
Bestimmungsgemäßer Gebrauch Hochentaster .....	58
Bestimmungsgemäßer Gebrauch .....	58
Ausstattung .....	58
Lieferumfang .....	59
Technische Daten .....	59
<b>Allgemeine Sicherheitshinweise für Elektrowerkzeuge</b> .....	<b>60</b>
1. Arbeitsplatz-Sicherheit .....	60
2. Elektrische Sicherheit .....	60
3. Sicherheit von Personen .....	60
4. Verwendung und Behandlung des Elektrowerkzeuges .....	60
5. Service .....	61
Gerätespezifische Sicherheitshinweise für Heckenscheren .....	61
Ergänzende Sicherheitshinweise für Heckenscheren .....	61
Weiterführende Sicherheitshinweise für Heckenscheren .....	62
RESTRISIKEN! .....	62
Gerätespezifische Sicherheitshinweise für Hochentaster .....	62
Vorsichtsmaßnahmen gegen Rückschlag .....	63
Weiterführende Sicherheitshinweise .....	63
<b>Vor der Inbetriebnahme</b> .....	<b>64</b>
Motoreinheit .....	64
Rundgriff montieren .....	64
Schnelllösemechanismus montieren .....	64
Schultergurt befestigen / montieren .....	64
Heckenschere montieren .....	64
Hochentaster montieren .....	64
Schwenken der Heckenschere .....	64
Schwenken des Hochentasters .....	64
Sägekette und Schwert montieren .....	64
Sägekette spannen und prüfen .....	64
Kettenschmierung .....	65
Sägekette schärfen .....	65
<b>Inbetriebnahme</b> .....	<b>65</b>
Ein-/ ausschalten .....	65
Handgriff verstellen .....	65
Arbeiten mit der Heckenschere .....	65
Gebrauch der Maschine: .....	65
Schnitttechniken .....	65
Arbeiten mit dem Hochentaster .....	65
Sägetechniken .....	65
Sicheres Arbeiten .....	66
<b>Transport</b> .....	<b>66</b>
<b>Wartung und Reinigung</b> .....	<b>66</b>
<b>Lagerung</b> .....	<b>66</b>
<b>Fehlersuche Hochentaster</b> .....	<b>67</b>
<b>Fehlersuche Heckenschere</b> .....	<b>67</b>
<b>Wartungsintervalle Hochentaster</b> .....	<b>67</b>
<b>Wartungsintervalle Heckenschere</b> .....	<b>67</b>
<b>Garantie der Kompernaß Handels GmbH</b> .....	<b>68</b>
<b>Service</b> .....	<b>68</b>
<b>Importeur</b> .....	<b>69</b>
<b>Entsorgung</b> .....	<b>69</b>
<b>Ersatzteile</b> .....	<b>69</b>
<b>Original-Konformitätserklärung</b> .....	<b>69</b>

# LANGSTIEL-HECKENSCHERE / HOCHENTASTER FHEHS 900 B2

## Einleitung

Wir beglückwünschen Sie zum Kauf Ihres neuen Gerätes. Sie haben sich damit für ein hochwertiges Produkt entschieden. Die Bedienungsanleitung ist Teil dieses Produkts. Sie enthält wichtige Hinweise für Sicherheit, Gebrauch und Entsorgung. Machen Sie sich vor der Benutzung des Produkts mit allen Bedien- und Sicherheitshinweisen vertraut. Benutzen Sie das Produkt nur wie beschrieben und für die angegebenen Einsatzbereiche. Händigen Sie alle Unterlagen bei Weitergabe des Produkts an Dritte mit aus.

## Bestimmungsgemäßer Gebrauch Langstielheckenschere

Dieses Gerät ist bestimmt zum Schneiden und Trimmen von Hecken, Büschen und Ziersträuchern im häuslichen Bereich. Es handelt sich hierbei um ein handgeführtes Gerät mit integriertem Antrieb, bei dem sich die linear angeordneten Schneiden hin und her bewegen.

### **WARNUNG!**

► Heckenscheren sind nicht für die Benutzung durch Kinder geeignet.

## Bestimmungsgemäßer Gebrauch Hochentaster

Dieses Gerät ist bestimmt für Entastungsarbeiten an Bäumen.

## Bestimmungsgemäßer Gebrauch

Benutzen Sie das Gerät nur wie beschrieben und für die angegebenen Einsatzbereiche. Das Gerät ist nicht für den gewerblichen Einsatz bestimmt. Das Gerät ist zum Gebrauch durch Erwachsene bestimmt. Dieses Gerät ist nicht dafür bestimmt, durch Personen (einschließlich Kinder) mit eingeschränkten physischen, sensorischen oder geistigen Fähigkeiten oder mangels Erfahrung und/oder mangels Wissen benutzt zu werden. Die Benutzung des Gerätes bei Regen oder feuchter Umgebung ist verboten. Jede andere Verwendung oder Veränderung des Gerätes gilt als nicht bestimmungsgemäß und birgt erhebliche Unfallgefahren. Für aus bestimmungswidriger Verwendung entstandene Schäden übernimmt der Hersteller keine Haftung.

## Ausstattung Motoreinheit

- 1 Knebelschraube
- 2 Mutter
- 3 Ausleger
- 4 Schraube
- 5 Rundgriff
- 6 Trageöse
- 7 Drehelement
- 8 Entriegelungstaste
- 9 Einschaltsperrleiste
- 10 Ein-/Ausschalter
- 11 Netzkabel
- 12 Zugentlastung

## Heckenscherenvorsatz

- 13 Messerbalken
- 14 Getriebegehäuse
- 15 Ent-/Verriegelung
- 16 Grundplatte (Heckenschere)
- 17 Stellhebel
- 18 Handgriff
- 19 Vorderer Ausleger
- 20 Arretierstift

- 21 Antriebswelle
- 22 Schutzkappe

## Hochentastervorsatz

- 23 Schleifbockhilfe
- 24 Sägekette
- 25 Schwert
- 26 Anschlag
- 27 Öltank
- 28 Mutter
- 29 Gewinde
- 30 Kettenradabdeckung
- 31 Schwertbohrung
- 32 Schwertführung
- 33 Führungsschiene
- 34 Tropföler
- 35 Kettenspannschraube
- 36 Kettenrad
- 37 Kettenspannstift
- 38 Vorderer Ausleger
- 39 Antriebswelle
- 40 Schutzkappe
- 41 Arretierstift
- 42 Schutzring
- 43 Stellhebel
- 44 Grundplatte (Hochentaster)
- 45 Ent-/Verriegelung
- 46 Öltankdeckel

## Lieferumfang

- 1 Motoreinheit FHEHS 900 B2
- 1 Heckenscherenvorsatz FHS 2 (nachfolgend Heckenschere genannt)
- 1 Hochentastervorsatz FHE 2 (nachfolgend Hochentaster genannt)

## Zubehör

- 1 Schultergurt
- 1 Kettenschutzhülle
- 1 Schwertschutzhülle
- 1 100 ml Bio-Kettenöl
- 1 Montagewerkzeug
- 1 Bedienungsanleitung

## Technische Daten

<b>Motoreinheit:</b>	<b>FHEHS 900 B2</b>
Nennspannung:	230 V ~ 50 Hz (Wechselstrom)
Nennleistung:	900 W
Schutzklasse:	II/□ (Doppelisolierung)
Gewicht:	
(ohne Handgriff u. Tragegurt):	ca. 2,7 kg

<b>Hochentaster:</b>	<b>FHE 2</b>
Kettengeschwindigkeit:	max. 6 m/s
Arbeitswinkel:	0 - 22,5°
Gewicht (betriebsbereit):	ca. 1,6 kg
Öltank empfohlene Füllmenge:	100 cm <sup>3</sup>
Schnittlänge:	ca. 260 mm
Schwert:	Oregon Typ 91 100SDEA041
Sägekette:	Oregon 91P040X

<b>Heckenschere:</b>	<b>FHS 2</b>
Leerlaufhubzahl:	2000 min <sup>-1</sup>
Arbeitswinkel:	-45° - 90°
Schnittlänge:	410 mm
Zahnabstand:	20 mm
Gewicht	
(betriebsbereit):	ca. 2,1 kg

## Geräusch- und Vibrationsinformationen:

Messwert für Geräusch ermittelt entsprechend EN 60745. Der A-bewertete Geräuschpegel des Elektrowerkzeugs beträgt typischerweise:

<b>Hochentaster:</b>	<b>FHE 2</b>
Schalldruckpegel:	$L_{PA} = 83$ dB (A)
Unsicherheit K:	3 dB
Schallleistungspegel:	$L_{WA} = 104$ dB (A)
Unsicherheit K:	3 dB
<b>Heckenschere:</b>	<b>FHS 2</b>
Schalldruckpegel:	$L_{PA} = 81$ dB (A)
Unsicherheit K:	3 dB
Schallleistungspegel:	$L_{WA} = 102$ dB (A)
Garantierter	
Schallleistungspegel:	$L_{WA} = 105$ dB (A)
Unsicherheit K:	3 dB

Schwingungswerte (Vektorsumme dreier Richtungen) ermittelt entsprechend EN 60745:

### Hochentaster:

Vibration am vorderen Griff: Schwingungsemissionswert  
 $a_{h,D} = 1,0 \text{ m/s}^2$   
 Unsicherheit K = 1,5 m/s<sup>2</sup>

Vibration am hinteren Griff: Schwingungsemissionswert  
 $a_{h,D} = 1,2 \text{ m/s}^2$   
 Unsicherheit K = 1,5 m/s<sup>2</sup>

### Heckenschere:

Vibration am vorderen Griff: Schwingungsemissionswert  
 $a_{h,D} = 1,6 \text{ m/s}^2$   
 Unsicherheit K = 1,5 m/s<sup>2</sup>

Vibration am hinteren Griff: Schwingungsemissionswert  
 $a_{h,D} = 1,8 \text{ m/s}^2$   
 Unsicherheit K = 1,5 m/s<sup>2</sup>



## Gehörschutz tragen!

### HINWEIS

- Der in diesen Anweisungen angegebene Schwingungspegel ist entsprechend einem in EN 60745 genormten Messverfahren gemessen worden und kann für den Gerätevergleich verwendet werden. Der angegebene Schwingungsemissionswert kann auch zu einer einleitenden Einschätzung der Aussetzung verwendet werden.

### ! WARNUNG!

- Der Schwingungspegel wird sich entsprechend dem Einsatz des Elektrowerkzeugs verändern und kann in manchen Fällen über dem in diesen Anweisungen angegebenen Wert liegen. Die Schwingungsbelastung könnte unterschätzt werden, wenn das Elektrowerkzeug regelmäßig in solcher Weise verwendet wird. Versuchen Sie, die Belastung durch Vibrationen so gering wie möglich zu halten. Beispielhafte Maßnahmen zur Verringerung der Vibrationsbelastung sind das Tragen von Handschuhen beim Gebrauch des Werkzeugs und die Begrenzung der Arbeitszeit. Dabei sind alle Anteile des Betriebszyklus zu berücksichtigen (beispielsweise Zeiten, in denen das Elektrowerkzeug abgeschaltet ist, und solche, in denen es zwar eingeschaltet ist, aber ohne Belastung läuft).

## Erläuterungen der Hinweisschilder auf dem Gerät:



**Vor Inbetriebnahme Betriebsanleitung und Anweisungen lesen!**



**Schutzhandschuhe tragen!**



**Sicherheitsschuhe tragen!**



**Gehörschutz tragen!**



**Schutzhelm tragen!**



**Schutzbrille tragen!**



**Umstehende Personen von dem Gerät fernhalten!**



**Gerät vor Regen oder Nässe schützen!**

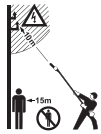

**Lebensgefahr durch Stromschlag! Halten Sie sich mindestens 10m von Überlandleitungen fern.**



**Achtung! Herabfallende Gegenstände. Insbesondere beim Schnitt über Kopfhöhe.**



**Achtung! Verletzungsgefahr durch laufende Messer.**



**Stecker sofort vom Netz trennen, wenn die Leitung beschädigt oder durchtrennt wurde.**



**Angabe des Schallleistungspegels LWA in dB.**



## Allgemeine Sicherheitshinweise für Elektrowerkzeuge

### ! WARNUNG!

- Lesen Sie alle Sicherheitshinweise und Anweisungen. Versäumnisse bei der Einhaltung der Sicherheitshinweise und Anweisungen können elektrischen Schlag, Brand und/oder schwere Verletzungen verursachen.

### Bewahren Sie alle Sicherheitshinweise und Anweisungen für die Zukunft auf.

Der in den Sicherheitshinweisen verwendete Begriff „Elektrowerkzeug“ bezieht sich auf netzbetriebene Elektrowerkzeuge (mit Netzkabel) und auf akkubetriebene Elektrowerkzeuge (ohne Netzkabel).

## 1. Arbeitsplatz-Sicherheit

- Halten Sie Ihren Arbeitsbereich sauber und gut beleuchtet. Unordnung und unbeleuchtete Arbeitsbereiche können zu Unfällen führen.
- Arbeiten Sie mit dem Elektrowerkzeug nicht in explosionsgefährdeter Umgebung, in der sich brennbare Flüssigkeiten, Gase oder Stäube befinden. Elektrowerkzeuge erzeugen Funken, die den Staub oder die Dämpfe entzünden können.
- Halten Sie Kinder und andere Personen während der Benutzung des Elektrowerkzeugs fern. Bei Ablenkung können Sie die Kontrolle über das Gerät verlieren.

## 2. Elektrische Sicherheit

- Der Anschlussstecker des Elektrowerkzeuges muss in die Steckdose passen. Der Stecker darf in keiner Weise verändert werden. Verwenden Sie keine Adapterstecker gemeinsam mit geschützten Elektrowerkzeugen. Unveränderte Stecker und passende Steckdosen verringern das Risiko eines elektrischen Schlages.
- Vermeiden Sie Körperkontakt mit geerdeten Oberflächen, wie von Rohren, Heizungen, Herden und Kühlschränken. Es besteht ein erhöhtes Risiko durch elektrischen Schlag, wenn Ihr Körper geerdet ist.
- Halten Sie Elektrowerkzeuge von Regen oder Nässe fern. Das Eindringen von Wasser in ein Elektrogerät erhöht das Risiko eines elektrischen Schlages.

- Zweckentfremden Sie das Kabel nicht, um das Elektrowerkzeug zu tragen, aufzuhängen oder um den Stecker aus der Steckdose zu ziehen. Halten Sie das Kabel fern von Hitze, Öl, scharfen Kanten oder sich bewegenden Geräteteilen. Beschädigte oder verwickelte Kabel erhöhen das Risiko eines elektrischen Schlages.
- Wenn Sie mit einem Elektrowerkzeug im Freien arbeiten, verwenden Sie nur Verlängerungskabel, die auch für den Außenbereich zugelassen sind. Die Anwendung eines für den Außenbereich geeigneten Verlängerungskabels verringert das Risiko eines elektrischen Schlages.
- Wenn der Betrieb des Elektrowerkzeuges in feuchter Umgebung nicht vermeidbar ist, verwenden Sie einen Fehlerstromschutzschalter. Der Einsatz eines Fehlerstromschutzschalters vermindert das Risiko eines elektrischen Schlages.

## 3. Sicherheit von Personen

- Seien Sie stets aufmerksam, achten Sie darauf, was Sie tun und gehen Sie mit Vernunft an die Arbeit mit einem Elektrowerkzeug. Benutzen Sie kein Elektrowerkzeug, wenn Sie müde sind oder unter dem Einfluss von Drogen, Alkohol oder Medikamenten stehen. Ein Moment der Unachtsamkeit beim Gebrauch des Elektrowerkzeuges kann zu ernsthaften Verletzungen führen.
- Tragen Sie persönliche Schutzausrüstung und immer eine Schutzbrille. Das Tragen persönlicher Schutzausrüstung wie Staubmaske, rutschfeste Sicherheitsschuhe, Schutzhelm oder Gehörschutz, je nach Art und Einsatz des Elektrowerkzeuges, verringert das Risiko von Verletzungen.
- Vermeiden Sie eine unbeabsichtigte Inbetriebnahme. Vergewissern Sie sich, dass das Elektrowerkzeug ausgeschaltet ist, bevor Sie es an die Stromversorgung und/oder den Akku anschließen, es aufnehmen oder tragen. Wenn Sie beim Tragen des Elektrowerkzeuges den Finger am Schalter haben oder das Gerät bereits eingeschaltet an die Stromversorgung anschließen, kann dies zu Unfällen führen.
- Entfernen Sie Einstellwerkzeuge oder Schraubenschlüssel, bevor Sie das Elektrowerkzeug einschalten. Ein Werkzeug oder Schlüssel, der sich in einem drehenden Geräteteil befindet, kann zu Verletzungen führen.
- Vermeiden Sie eine abnormale Körperhaltung. Sorgen Sie für einen sicheren Stand und halten Sie jederzeit das Gleichgewicht. Dadurch können Sie das Elektrowerkzeug in unerwarteten Situationen besser kontrollieren.
- Tragen Sie geeignete Kleidung. Tragen Sie keine weite Kleidung oder Schmuck. Halten Sie Haare, Kleidung und Handschuhe fern von sich bewegenden Teilen. Lockere Kleidung, Schmuck oder lange Haare können von sich bewegenden Teilen erfasst werden.
- Wenn Staubabsaug- und -auffangeinrichtungen montiert werden können, vergewissern Sie sich, dass diese angeschlossen sind und richtig verwendet werden. Die Verwendung einer Staubabsaugung kann Gefährdungen durch Staub verringern.

## 4. Verwendung und Behandlung des Elektrowerkzeuges

- Überlasten Sie das Gerät nicht. Verwenden Sie für Ihre Arbeit das dafür bestimmte Elektrowerkzeug. Mit dem passenden Elektrowerkzeug arbeiten Sie besser und sicherer im angegebenen Leistungsbereich.
- Benutzen Sie kein Elektrowerkzeug, dessen Schalter defekt ist. Ein Elektrowerkzeug, das sich nicht mehr ein- oder ausschalten lässt, ist gefährlich und muss repariert werden.
- Ziehen Sie den Stecker aus der Steckdose und/oder entfernen Sie einen abnehmbaren Akku, bevor Sie Geräteeinstellungen vornehmen, Einsatzwerkzeugteile wechseln oder das Elektrowerkzeug weglegen. Diese Vorsichtsmaßnahme verhindert den unbeabsichtigten Start des Elektrowerkzeuges.
- Bewahren Sie die unbenutzten Elektrowerkzeuge außerhalb der Reichweite von Kindern auf. Lassen Sie Personen das Gerät nicht benutzen, die mit diesem nicht vertraut sind oder diese Anweisungen nicht gelesen haben. Elektrowerkzeuge sind gefährlich, wenn sie von unerfahrenen Personen benutzt werden.
- Pflegen Sie Elektrowerkzeuge mit Sorgfalt. Kontrollieren Sie, ob bewegliche Teile einwandfrei funktionieren und nicht klemmen, ob Teile gebrochen oder so beschädigt sind, dass die Funktion des



Elektrowerkzeuges beeinträchtigt ist. Lassen Sie beschädigte Teile vor dem Einsatz des Gerätes reparieren. Viele Unfälle haben ihre Ursache in schlecht gewarteten Elektrowerkzeugen.

- f) Halten Sie Schneidwerkzeuge scharf und sauber. Sorgfältig gepflegte Schneidwerkzeuge mit scharfen Schneidkanten verkleben sich weniger und sind leichter zu führen.
- g) Verwenden Sie Elektrowerkzeug, Zubehör, Einsatzwerkzeuge usw. entsprechend diesen Anweisungen. Berücksichtigen Sie dabei die Arbeitsbedingungen und die auszuführende Tätigkeit. Der Gebrauch von Elektrowerkzeugen für andere als die vorgesehenen Anwendungen kann zu gefährlichen Situationen führen.

## 5. Service

- a) Lassen Sie Ihr Elektrowerkzeug nur von qualifiziertem Fachpersonal und nur mit Original-Ersatzteilen reparieren. Damit wird sichergestellt, dass die Sicherheit des Elektrowerkzeuges erhalten bleibt.

## Gerätespezifische Sicherheitshinweise für Heckenscheren

- Halten Sie alle Körperteile vom Schneidmesser fern. Versuchen Sie nicht, bei laufendem Messer Schnittgut zu entfernen oder zu schneidendes Material festzuhalten. Entfernen Sie eingeklemmtes Schnittgut nur bei ausgeschaltetem Gerät. Ziehen Sie zusätzlich den Stecker aus der Steckdose. Ein Moment der Unachtsamkeit bei Benutzung der Heckenschere kann zu schweren Verletzungen führen.
- Tragen Sie die Heckenschere am vorderen Griff im ausgeschalteten Zustand, den Messerbalken von Ihrem Körper abgewandt. Bei Transport oder Aufbewahrung der Heckenschere stets die Schutzabdeckung aufziehen. Sorgfältiger Umgang mit dem Gerät verringert die Wahrscheinlichkeit einer versehentlichen Berührung mit den laufenden Messern.
- Halten Sie das Elektrowerkzeug nur an den isolierten Griffflächen, da das Schneidmesser in Berührung mit verborgenen Stromleitungen oder dem eigenen Netzkabel kommen kann. Der Kontakt des Schneidmessers mit einer spannungsführenden Leitung kann metallene Geräteteile unter Spannung setzen und zu einem elektrischen Schlag führen.
- Halten Sie das Kabel vom Schneidbereich fern. Während des Arbeitsvorgangs kann das Kabel im Gebüsch verdeckt sein und versehentlich durchtrennt werden.
- Inspizieren Sie die zu schneidende Fläche sorgfältig und beseitigen Sie alle Drähte oder sonstigen Fremdkörper.
- Es ist empfohlen, einen Fehlerstromschutzschalter mit einem Auslösestrom von 30 mA oder weniger zu verwenden.

### HINWEIS

- ▶ Die Heckenschere wird vollständig zusammengebaut geliefert.
- ▶ Bildliche Darstellungen über den Gebrauch der Heckenschere bzw. deren Stellteile finden Sie auf der Ausklappseite.
- ▶ Hinweise und bildliche Darstellungen zur Einstellung, Wartung, Schmierung durch den Benutzer finden Sie in dieser Anleitung.
- ▶ Hinweise zur Arbeitsposition (siehe Ausklappseite).
- ▶ Hinweise zu Stellteilen (siehe Ausklappseite).
- ▶ Hinweise zu Austausch und Reparatur (siehe Kapitel Wartung und Reinigung / Service).
- ▶ Erklärung aller an der Heckenschere verwendeten grafischen Symbole und technische Daten finden Sie in dieser Anleitung.
- ▶ Die Merkmale der Heckenschere finden Sie in den technischen Daten.
- ▶ Blockiertes Werkzeug: Entfernen Sie das klemmende Material aus dem Messerbalken .

### ACHTUNG!

- ▶ Bei drohender Gefahr bzw. im Notfall sofort den Motor ausschalten und Netzstecker ziehen.

## Ergänzende Sicherheitshinweise für Heckenscheren

### Vorbereitung:

- a) DIESE HECKENSCHERE KANN ERNSTHAFTE VERLETZUNGEN VERURSACHEN! Lesen Sie sorgfältig die Anweisungen zum korrekten Umgang, zur Vorbereitung, zur Instandhaltung, zum Starten und Abstellen der Heckenschere. Machen Sie sich mit allen Stellteilen und der sachgerechten Benutzung der Heckenschere vertraut.
- b) Kinder dürfen die Heckenschere niemals benutzen.
- c) Vorsicht vor oberirdischen Stromleitungen.
- d) Der Gebrauch der Heckenschere ist zu vermeiden, wenn sich Personen, vor allem Kinder, in der Nähe befinden.
- e) Tragen Sie geeignete Kleidung! Tragen Sie keine weite Kleidung oder Schmuck, welcher von sich bewegenden Teilen erfasst werden kann. Es wird empfohlen, feste Handschuhe, rutschfeste Schuhe und Schutzbrille zu tragen.
- f) Berührt die Schneideinrichtung einen Fremdkörper oder sollten sich die Betriebsgeräusche verstärken oder die Heckenschere ungewöhnlich stark vibrieren, stellen Sie den Motor ab und lassen Sie die Heckenschere zum Stillstand kommen. Ergreifen Sie folgende Maßnahmen:
  - auf Schäden überprüfen;
  - auf lose Teile überprüfen und alle losen Teile befestigen;
  - beschädigte Teile gegen gleichwertige Teile austauschen oder reparieren lassen.

- g)  Tragen Sie Gehörschutz!

- h)  Tragen Sie Augenschutz!

- i) Um im Notfall die Heckenschere stillzusetzen, ziehen Sie den Netzstecker aus der Netzsteckdose.

### Betrieb:

- a) Netzstecker aus der Steckdose ziehen, vor:
  - Reinigung oder Beseitigung einer Blockierung;
  - Überprüfung, Instandhaltung oder Arbeiten an der Heckenschere;
  - Einstellung der Arbeitsposition der Schneideinrichtung;
  - wenn die Heckenschere unbeaufsichtigt bleibt.
- b) Stellen Sie immer sicher, dass sich die Heckenschere ordnungsgemäß in einer der vorgegebenen Arbeitspositionen befindet, bevor der Motor gestartet wird.
- c) Während des Betriebes der Heckenschere ist immer sicherzustellen, dass ein sicherer Stand eingenommen wird, besonders wenn Tritte oder eine Leiter benutzt werden.
- d) Benutzen Sie die Heckenschere nicht mit einer defekten oder stark abgenutzten Schneideinrichtung.
- e) Stellen Sie immer sicher, dass alle Griffe und Sicherheitseinrichtungen beim Gebrauch der Heckenschere angebaut sind. Versuchen Sie niemals, eine unvollständige Heckenschere oder eine mit nicht zulässigem Umbau zu benutzen.
- f) Halten Sie die Heckenschere fest mit beiden Händen an den dafür vorgesehenen Handgriffen.
- g) Machen Sie sich stets vertraut mit Ihrer Umgebung und achten Sie auf mögliche Gefahren, die Sie wegen der Geräusche der Heckenschere vielleicht nicht hören können.

## Wartung und Aufbewahrung:

- Wenn die Heckenschere zwecks Wartung, Inspektion oder Lagerung stillgesetzt wird, schalten Sie den Motor aus, dass alle rotierenden Teile zum Stillstand gekommen sind. Lassen Sie die Maschine abkühlen, bevor Sie diese überprüfen, einstellen usw.
- Lagern Sie die Heckenschere dort, wo Benzindämpfe nicht mit offenem Feuer oder Funken in Kontakt kommen können. Lassen Sie die Heckenschere immer abkühlen, bevor Sie diese lagern.
- Beim Transportieren oder bei der Lagerung der Heckenschere ist die Schneideinrichtung immer mit dem Schutz für die Schneideinrichtung abzudecken.

## Weiterführende Sicherheitshinweise für Heckenscheren

- Halten Sie alle Körperteile vom Schneidmesser fern. Versuchen Sie nicht, bei laufendem Messer Schnittgut zu entfernen oder zu schneidendes Material festzuhalten. Entfernen Sie eingeklemmtes Schnittgut nur bei ausgeschaltetem Gerät. Ein Moment der Unachtsamkeit bei Benutzung der Heckenschere kann zu schweren Verletzungen führen.
- Tragen Sie die Heckenschere am Griff im ausgeschalteten Zustand, den Messerbalken von Ihrem Körper abgewandt. Bei Transport oder Aufbewahrung der Heckenschere stets die Schutzabdeckung aufziehen. Sorgfältiger Umgang mit dem Gerät verringert die Verletzungsgefahr durch das Messer.
- Halten Sie das Elektrowerkzeug nur an den isolierten Griffflächen, da das Schneidmesser in Berührung mit verborgenen Stromleitungen oder dem eigenen Netzkabel kommen kann. Der Kontakt des Schneidmessers mit einer spannungsführenden Leitung kann metallene Geräteteile unter Spannung setzen und zu einem elektrischen Schlag führen.
- ◆ Die Hecke nach verborgenen Objekten (z. B. Drahtzäunen) absuchen.

## RESTRISIKEN!

Auch wenn Sie dieses Elektrowerkzeug vorschriftsmäßig bedienen, bleiben immer Restrisiken bestehen. Folgende Gefahren können im Zusammenhang mit der Bauweise und Ausführung dieses Elektrowerkzeugs auftreten:

- Schnittverletzungen
- Gehörschäden, falls kein geeigneter Gehörschutz getragen wird.
- Gesundheitsschäden, die aus Hand-Arm-Schwingungen resultieren, falls das Gerät über einen längeren Zeitraum verwendet wird oder nicht ordnungsgemäß geführt und gewartet wird.

### HINWEIS

- ▶ Die Heckenschere wird vollständig zusammengebaut geliefert.
- ▶ Hinweise und bildliche Darstellungen zur Einstellung, Wartung, Schmierung durch den Benutzer finden Sie in dieser Anleitung.
- ▶ Hinweise zu Austausch und Reparatur (siehe Kapitel Wartung und Reinigung / Service).
- ▶ Erklärung aller an der Heckenschere verwendeten grafischen Symbole und technische Daten finden Sie in dieser Anleitung.
- ▶ Die Merkmale der Heckenschere finden Sie in den technischen Daten.
- ▶ Blockiertes Werkzeug: Entfernen Sie das klemmende Material aus dem Messerbalken.

- Benutzen Sie nur Zubehör und Zusatzgeräte, die in der Gebrauchsanweisung angegeben sind. Der Gebrauch anderer als in der Bedienungsanleitung empfohlener Einsatzwerkzeuge oder anderen Zubehörs kann eine Verletzungsgefahr für Sie bedeuten.

## Gerätespezifische Sicherheitshinweise für Hochentaster

- Tragen Sie stets einen Schutzhelm, Gehörschutz und Sicherheitshandschuhe. Tragen Sie auch Augenschutz, um keine Ölspritzer oder Sägestaub in die Augen zu bekommen. Tragen Sie eine Staubmaske gegen Staub.
- Verwenden Sie das Gerät niemals auf einer Leiter stehend.
- Lehnen Sie sich bei der Verwendung des Gerätes nicht zu weit nach vorne. Achten Sie immer auf einen sicheren Stand und halten Sie jederzeit das Gleichgewicht. Verwenden Sie den im Lieferumfang enthaltenen Tragegurt, um das Gewicht gleichmäßig auf den Körper zu verteilen.
- Tragen Sie robuste, rutschfeste Stiefel.
- Verwenden Sie das Gerät nicht bei Regen oder Feuchtigkeit.
- Verwenden Sie das Gerät nicht in der Nähe von Stromleitungen. Halten Sie einen Mindestabstand von 10 m zu oberirdischen Stromleitungen.
- Stellen Sie sich nicht unter die Äste, die sie abschneiden möchten, um Verletzungen durch heruntergefallene Äste zu vermeiden. Achten Sie auch auf zurückspringende Äste, um Verletzungen zu vermeiden. Arbeiten Sie unter einem Winkel von  $60^\circ \pm 10^\circ$ .
- Achten Sie darauf, dass es zu einem Geräterückschlag kommen kann.
- Beobachten Sie nicht nur zu bearbeitende Äste, sondern auch heruntergefallenes Material, um Stolpern zu vermeiden.
- Legen Sie nach 30 Arbeitsminuten eine Pause von mindestens einer Stunde ein.
- Tragen Sie stets Schutzhandschuhe.
- Decken Sie die Führungsschiene und die Kette bei Transport und Lagerung mit der Abdeckung ab.
- Benutzen Sie das Gerät nicht in Explosionsgefährdeter Umgebung, wie in der Nähe von entzündlichen Flüssigkeiten, Gasen oder Dämpfen. Die von der Maschine produzierten Funken können diese Dämpfe oder Gase entzünden.
- Die verwendete Steckdose muss für den Stecker geeignet sein. Nehmen Sie niemals Änderungen am Stecker vor, um einen elektrischen Schlag zu vermeiden.
- Netzstecker nicht durch Ziehen an der Leitung aus der Steckdose ziehen, sondern am Netzstecker anfassen. Verwenden Sie das Netzkabel nicht, um das Gerät zu ziehen oder zu transportieren. Halten Sie das Netzkabel von Hitze, Öl, scharfen Kanten und beweglichen Teilen fern.
- Entfernen Sie den Netzstecker nach Beendigung der Arbeit oder bei Reinigungs- und Wartungsarbeiten vom Gerät.
- Vermeiden Sie unbeabsichtigtes Starten des Gerätes.
- Geräte mit defektem Schalter müssen unmittelbar repariert werden, um Schäden und Verletzungen zu vermeiden.
- Lagern Sie das Gerät außerhalb der Reichweite von Kindern.
- Nur mit der Bedienungsanleitung und dem Gerät vertraute Personen dürfen dieses bedienen.
- Warten Sie Elektrowerkzeuge sorgfältig. Kontrollieren Sie, ob bewegliche Teile einwandfrei funktionieren und nicht klemmen, ob Teile gebrochen oder so beschädigt sind, dass die Funktion des Elektrowerkzeuges beeinträchtigt ist. Lassen Sie beschädigte Teile vor dem Einsatz des Gerätes reparieren. Viele Unfälle haben ihre Ursache in schlecht gewarteten Elektrowerkzeugen.
- Halten Sie Schneidwerkzeuge scharf und sauber. Sorgfältig gepflegte Schneidwerkzeuge mit scharfen Schneidkanten verklemmen sich weniger und sind leichter zu führen.
- Lassen Sie das Gerät von dafür qualifiziertem Personal warten. Verwenden Sie nur vom Hersteller empfohlene Original-Ersatzteile.

## Vorsichtsmaßnahmen gegen Rückschlag

### ⚠️ ACHTUNG RÜCKSCHLAG!

- ▶ Achten Sie beim Arbeiten auf Rückschlag des Gerätes. Es besteht Verletzungsgefahr. Sie vermeiden Rückschläge durch Vorsicht und richtige Säge technik.
- Eine Berührung mit der Schienenspitze kann in manchen Fällen zu einer unerwarteten nach hinten gerichteten Reaktion führen, bei der die Führungsschiene nach oben und in Richtung der Bedienperson geschlagen wird (siehe Abb. A).



Abb. A

- Rückschlag kann auftreten, wenn die Spitze der Führungsschiene einen Gegenstand berührt oder wenn das Holz sich biegt und die Sägekette im Schnitt festklemmt (siehe Abb. B).

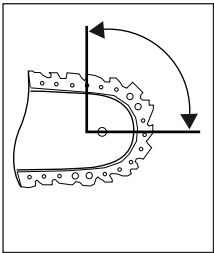

Abb. B

- Das Verkleben der Sägekette an der Oberkante der Führungsschiene kann die Schiene heftig in Bedienerrichtung zurückstoßen.
- Jede dieser Reaktionen kann dazu führen, dass Sie die Kontrolle über die Säge verlieren und sich möglicherweise schwer verletzen. Verlassen Sie sich nicht ausschließlich auf die in der Kettensäge eingebauten Sicherheitseinrichtungen. Ergreifen Sie als Benutzer einer Kettensäge verschiedene Maßnahmen, um unfall- und verletzungs frei zu arbeiten. Ein Rückschlag ist die Folge eines falschen oder fehlerhaften Gebrauchs des Elektrowerkzeugs. Er kann durch geeignete Vorsichtsmaßnahmen, wie nachfolgend beschrieben, verhindert werden:
- Halten Sie die Säge mit beiden Händen fest, wobei Daumen und Finger die Griffe der Kettensäge umschließen. Bringen Sie Ihren Körper und die Arme in eine Stellung, in der Sie den Rückschlagkräften standhalten können. Wenn geeignete Maßnahmen getroffen werden, kann die Bedienperson die Rückschlagkräfte beherrschen. Niemals die Kettensäge loslassen.
- Vermeiden Sie eine abnormale Körperhaltung und sägen Sie nicht über Schulterhöhe. Dadurch wird ein unbeabsichtigtes Berühren mit der Schienenspitze vermieden und eine bessere Kontrolle der Kettensäge in unerwarteten Situationen ermöglicht.
- Verwenden Sie stets vom Hersteller vorgeschriebene Ersatzschienen und Sägeketten. Falsche Ersatzschienen und Sägeketten können zum Reißen der Sägekette und/oder zu Rückschlag führen.
- Halten Sie sich an die Anweisungen des Herstellers für das Schärfen und die Wartung der Sägekette. Zu niedrige Tiefenbegrenzer erhöhen die Neigung zu Rückschlag.
- Sägen Sie nicht mit der Schwertschneidspitze. Es besteht Rückschlagsgefahr.
- Sorgen Sie dafür, dass keine Gegenstände am Boden liegen, über die Sie stolpern können.

## Weiterführende Sicherheitshinweise

### ⚠️ VORSICHT! VERLETZUNGSGEFAHR!

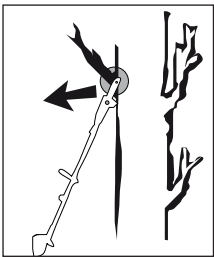
- ▶ Fassen Sie niemals das Gerät im laufenden Betrieb oberhalb des Schutzringes 42 an, um Verletzungen zu vermeiden!
- Während des Betriebes dürfen sich im Umkreis von 15 Metern keine anderen Personen oder Tiere aufhalten. Der Bedienende ist im Arbeitsbereich gegenüber Dritten verantwortlich.
- Halten Sie das Gerät, die Schneidgarnitur und die Schwertschutzhülle in einem guten Gebrauchszustand, um Verletzungen vorzubeugen.
- Kinder müssen beaufsichtigt werden, um sicherzustellen, dass sie nicht mit dem Gerät spielen.
- Benutzen Sie das Gerät erst, wenn Sie sich mit diesem vertraut fühlen.
- Arbeiten Sie nicht mit einem beschädigten, unvollständigen oder ohne Zustimmung des Herstellers geänderten Gerät. Benutzen Sie das Gerät nie mit defekter Schutzausrüstung. Benutzen Sie das Gerät nicht bei defektem Ein-/Ausschalter. Prüfen Sie vor dem Gebrauch den Sicherheitszustand des Gerätes, insbesondere das Schwert und die Sägekette. Prüfen Sie nach Fallenlassen das Gerät auf signifikante Schäden oder Defekte.
- Starten Sie das Gerät nie, bevor Schwert, Sägekette und Kettenradabdeckung korrekt montiert sind.
- Vergewissern Sie sich, dass das Gerät beim Starten und während der Arbeit nicht mit dem Erdboden, Steinen, Draht oder anderen Fremdkörpern in Berührung kommt. Schalten Sie das Gerät aus, bevor Sie es absetzen.
- Das Gerät ist für einen zweihändigen Betrieb ausgelegt. Arbeiten Sie niemals einhändig.
- Halten Sie das Gerät nur an den isolierten Griffflächen, da die Sägekette in Berührung mit verborgenen Stromleitungen kommen kann. Der Kontakt der Sägekette mit einer spannungsführenden Leitung kann metallene Geräteteile unter Spannung setzen und zu einem elektrischen Schlag führen.
- Achten Sie beim Standortwechsel darauf, dass das Gerät ausgeschaltet ist und der Finger nicht den Ein-/Ausschalter berührt. Tragen Sie das Gerät mit nach hinten gerichteter Sägekette und Schwert. Bringen Sie für den Transport die Schwertschutzhülle an.
- Setzen Sie bei jedem Schnitt den Krallenanschlag fest an und beginnen Sie erst dann mit dem Sägen.
- Seien Sie beim Sägen kleiner Büsche und Äste äußerst vorsichtig. Das dünne Astwerk kann sich in der Säge verfangen und in Ihre Richtung schlagen oder Sie aus dem Gleichgewicht bringen.
- Schneiden Sie kein am Boden liegendes Holz bzw. versuchen Sie nicht aus dem Boden ragende Wurzeln zu sägen. Vermeiden Sie auf jeden Fall, dass die Sägekette in das Erdreich eintaucht, da die Sägekette andernfalls sofort abstumpft.
- Achten Sie beim Sägen eines unter Spannung stehenden Astes auf einen möglichen Rückschlag, wenn die Spannung des Holzes plötzlich nachlässt. Es besteht Verletzungsgefahr.
- Versuchen Sie nicht im Falle eines Verkantens oder Einklemmens der Schneidgarnitur im Astwerk das Gerät durch Gewaltanwendung zu befreien. Schalten Sie das Gerät sofort aus und erst nach Entfernen der Blockade wieder ein. Es besteht Verletzungsgefahr!

## Vor der Inbetriebnahme

### ⚠ VORSICHT! VERLETZUNGSGEFAHR!

- ▶ Ziehen Sie vor allen Arbeiten am Gerät den Netzstecker. Gefahr durch elektrischen Schlag!

## Motoreinheit

### Rundgriff montieren

- ◆ Stecken Sie den Rundgriff **5** in der gewünschten Position auf den Ausleger **3**.
- ◆ Ziehen Sie die Schraube **4** fest.

### Schnelllösemechanismus montieren

- ◆ Hängen Sie den Karabiner ein und sichern Sie ihn mit dem roten Gurtstück von dem Schnellöffnungsmechanismus (siehe Abbildungen). Ziehen Sie an dem roten Gurtstück, falls Sie das Gerät schnell ablegen müssen.



### Schultergurt befestigen / montieren

- ◆ Haken Sie den Schultergurt **47** in die Trageöse **6** ein.
- ◆ Passen Sie den Schultergurt **47** an Ihre Größe an, so dass sich die Trageöse **6** im eingehängten Zustand auf Höhe der Hüfte befindet.

### Heckenschere montieren

- ◆ Schieben Sie den vorderen Ausleger **19** der Heckenschere auf den Ausleger **3** der Motoreinheit.
- ◆ Der Arretierstift **20** muss einrasten.
- ◆ Verschrauben Sie die beiden Ausleger **3** **19** mit der Knebelschraube **1**, setzen Sie dazu die Mutter **2** auf der gegenüberliegenden Seite ein.

### Hochentaster montieren

- ◆ Schieben Sie den vorderen Ausleger **38** des Hochentasters auf den Ausleger **3** der Motoreinheit.
- ◆ Der Arretierstift **41** muss einrasten.
- ◆ Verschrauben Sie die beiden Ausleger **3** **38** mit der Knebelschraube **1**, setzen Sie dazu die Mutter **2** auf der gegenüberliegenden Seite ein.

### Schwenken der Heckenschere

- ◆ Lösen Sie die Ent-/Verriegelung **15**.
- ◆ Betätigen Sie den Stellhebel **17**, schwenken Sie die Heckenschere in die gewünschte Position.
- ◆ Lassen Sie den Stellhebel **17** und die Ent-/Verriegelung **15** in die Aussparung in der Grundplatte (Heckenschere) **16** einrasten.

### Schwenken des Hochentasters

- ◆ Lösen Sie die Ent-/Verriegelung **45**.
- ◆ Betätigen Sie den Stellhebel **43**, schwenken Sie den Hochentaster in eine der beiden Positionen.
- ◆ Lassen Sie den Stellhebel **43** und die Ent-/Verriegelung **45** in die Aussparung in der Grundplatte (Hochentaster) **44** einrasten.

## Sägekette und Schwert montieren

### ⚠ WARNUNG!

- ▶ Schutzhandschuhe anziehen! Verletzungsgefahr durch die scharfen Schneidezähne!

### HINWEIS

- ▶ Beachten Sie die Laufrichtung der Sägekette **24** am Schwert **25** und an der Kettenradabdeckung **30**.
- ▶ Im Auslieferungszustand ist das Schwert **25** und die Sägekette **24** bereits montiert.
- ▶ Je nach Verschleiß, kann das Schwert **25** gewendet werden.

- ◆ Lösen Sie die Mutter **28** mit dem Montagewerkzeug **51**.
- ◆ Nehmen Sie die Kettenradabdeckung **30** ab.
- ◆ Die Sägekette **24** muss gegebenenfalls vorher entspannt werden, um das Schwert **25** und die Sägekette **24** abzunehmen. (siehe Kapitel Sägekette spannen und prüfen). Folgen Sie diesen Anweisungen in umgekehrter Reihenfolge.
- ◆ Nehmen Sie das Schwert **25** mit der Sägekette **24** von der Grundplatte **44** ab.
- ◆ Setzen Sie die Sägekette **24** wieder an der Spitze des Schwerts **25** beginnend auf.
- ◆ Führungsschiene **33** über die Schwertführung **32** legen, dabei auch den Kettenspannstift **37** in die Schwertbohrung **31** einsetzen. Gleichzeitig die Sägekette **24** über das Kettenrad **36** legen.
- ◆ Spannen Sie jetzt die Sägekette **24** (siehe Kapitel Sägekette spannen und prüfen).
- ◆ Kettenradabdeckung **30** wieder aufsetzen und Mutter **28** leicht anziehen.

## Sägekette spannen und prüfen

### HINWEIS

- ▶ Die Spannung der Sägekette **24** ist wichtig für Ihre Sicherheit und die Funktion des Gerätes. Eine richtig gespannte Sägekette **24** erhöht die Lebensdauer Ihres Gerätes.

### ⚠ WARNUNG!

- ▶ Schutzhandschuhe anziehen! Verletzungsgefahr durch die scharfen Schneidezähne!

- ◆ Lösen Sie etwas die Mutter **28** mit dem Montagewerkzeug **51**.
- ◆ Drehen Sie die Kettenspannschraube **35** mit dem Montagewerkzeug **51** im Uhrzeigersinn um die Spannung zu erhöhen.
- ◆ Drehen Sie die Kettenspannschraube **35** mit dem Montagewerkzeug **51** gegen den Uhrzeigersinn um die Spannung zu verringern.
- ◆ Die Sägekette **24** muss an der Schwertunterseite anliegen. Prüfen Sie, ob sich die Sägekette **24** von Hand über das Schwert **25** ziehen lässt.
- ◆ Ziehen Sie die Mutter **28** wieder mit dem Montagewerkzeug **51** fest.

### HINWEIS

- ▶ Beim Ziehen an der Sägekette **24** mit 9 N (ca. 1 kg) Zugkraft sollten Sägekette **24** und Schwert **25** nicht mehr als 2 mm Abstand haben.
- ▶ Eine neue Sägekette **24** längt sich und muss öfter nachgespannt werden.
- ▶ Prüfen Sie vor jeder Nutzung des Gerätes die Kettenspannung.

## Kettenschmierung

- ◆ Entfernen Sie den Öltankdeckel 46.
- ◆ Befüllen Sie den Öltank 27 mit ca. 100ml Bio-Kettenöl 50.

### ⚠️ WARNUNG!

- ▶ Niemals ohne Kettenschmierung arbeiten!  
Bei trocken laufender Sägekette wird die Schneidgarnitur in kurzer Zeit irreparabel zerstört. Vor der Arbeit immer Kettenschmierung und Ölstand im Tank überprüfen.

### HINWEIS

- ▶ Verwenden Sie nur Sägekettenöl. Vorzugsweise biologisch abbaubar. Verwenden Sie kein Altöl, Motoröl, usw. .
- ▶ Kontrollieren Sie während der Arbeit, ob die automatische Kettenschmierung funktioniert. Überprüfen Sie vor und während der Arbeit die Funktion der Kettenschmierung.

## Sägekette schärfen

### HINWEIS

- ▶ Ein Schleifbock kann an der Schleifbockhilfe 23 für den sicheren Halt während des Schleifens befestigt werden.
- ▶ In einem Schärfset z. B. von Oregon finden sie detaillierte Informationen zum Schärfvorgang.
- ▶ Alternativ benutzen Sie ein elektrisches Kettenschärfgerät und folgen Sie den Anweisungen des Herstellers.
- ▶ Im Zweifel über die Durchführung der Arbeit ist ein Austausch der Sägekette vorzunehmen.

## Inbetriebnahme

### HINWEIS

- ▶ Beachten Sie den Lärmschutz und örtliche Vorschriften. Die Benutzung des Gerätes kann an bestimmten Tagen (z. B. Sonn- und Feiertagen), während bestimmter Tageszeiten (Mittagszeiten, Nachtruhe) oder in besonderen Gebieten (z. B. Kurorten, Kliniken etc.) eingeschränkt oder verboten sein.

## Ein-/ausschalten

### Einschalten:

- ◆ Verbinden Sie das Netzkabel 11 mit dem Verlängerungskabel.
- ◆ Formen Sie am Ende des Verlängerungskabels eine Schlaufe und hängen Sie diese in die Zugentlastung 12 ein.
- ◆ Drücken Sie die Einschaltsperrleiste 9, halten sie diese gedrückt und drücken Sie den Ein-/Ausschalter 10.

### Ausschalten:

- ◆ Lassen Sie den Ein-/Ausschalter 10 los.
- ◆ Entfernen Sie das Verlängerungskabel aus der Zugentlastung 12.
- ◆ Trennen Sie das Netzkabel 11 von dem Verlängerungskabel.

## Handgriff verstellen

- ◆ Betätigen Sie die Entriegelungstaste 6. Verdrehen Sie das Drehelement 7 in die gewünschte Position. Lassen Sie die Entriegelungstaste 8 los, diese muss einrasten.

## Arbeiten mit der Heckenschere

### Gebrauch der Maschine:

#### HINWEIS

- ▶ Bitte beachten Sie, dass die nationalen Vorschriften Ihres Landes den Gebrauch der Heckenschere beschränken können.
- ▶ Die tägliche Inspektion der Heckenschere vor jeder Benutzung ist unabdingbar. Überprüfen Sie Ihr Gerät auch nach Stößen und Fallenlassen, um signifikante Schäden oder Defekte festzustellen.
- ▶ Tragen Sie bitte festes Schuhwerk und eng anliegende Kleidung um das Unfallrisiko zu minimieren. Stehen Sie fest auf dem Boden, achten Sie auf Ihr Gleichgewicht und tragen Sie immer den mitgelieferten Tragegurt!
- ▶ Bitte legen Sie, um Ihrer Gesundheit willen, Ruhepausen während des Arbeitens ein. Durch körperliche Erschöpfung erhöht sich das Verletzungsrisiko!

### ⚠️ WARNUNG!

- ▶ Betätigen Sie das Gerät keinesfalls unter Einfluss von Müdigkeit, Krankheit, Alkohol oder anderen Drogen.

## Schnitttechniken

- Siehe Ausklappseite (Abbildung A).

#### HINWEIS

- ▶ Entfernen Sie starke Äste mit einer Astschere.

## Arbeiten mit dem Hochentaster

### Sägetechniken

#### ⚠️ WARNUNG!

- ▶ Achten Sie grundsätzlich auf das herabfallende Schnittgut.
- ▶ Beachten Sie grundsätzlich die Gefahr von zurückschlagenden Ästen.

#### HINWEIS

- ▶ Legen Sie den Anschlag 26 am Ast an. Dadurch arbeiten Sie sicherer und ruhiger.
- ▶ Beginnen Sie erst dann mit dem Sägen.

### Absägen eines kleinen Astes

- ◆ Sägen Sie bei kleinen Ästen (Ø 0-8 cm) von oben nach unten (siehe Abbildung).

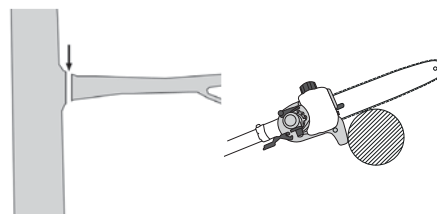

### ◆ Absägen größerer Äste

- ◆ Setzen Sie bei größeren Ästen (Ø 8-25 cm) zuerst einen Entlastungsschnitt **A** (siehe Abbildung).
- Der Entlastungsschnitt verhindert auch ein Abschälen der Rinde am Hauptstamm.
- ◆ Sägen Sie nun von oben **B** nach unten **A** durch.

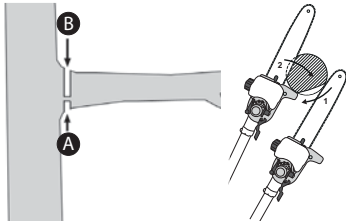

### Absägen in Teilstücken

Lange bzw. dicke Äste sollten Sie kürzen bevor Sie den finalen Trennschnitt vornehmen (siehe Abbildung).

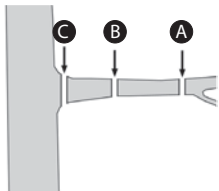

### Sicheres Arbeiten

- Halten Sie das Gerät, die Schneidgarnitur und die Schwertschutzhülle **49** in einem guten Gebrauchszustand, um Verletzungen vorzubeugen.
- Prüfen Sie nach Fallenlassen das Gerät auf signifikante Schäden oder Defekte.
- Beachten Sie den vorgeschriebenen Arbeitswinkel von  $60^\circ \pm 10^\circ$ , um ein sicheres Arbeiten zu gewährleisten (siehe Abbildung).

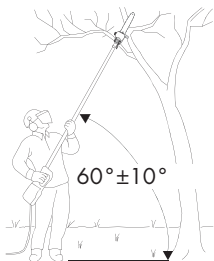

- Benutzen Sie das Gerät nicht auf einer Leiter stehend oder auf einem unsicheren Standplatz.
- Lassen Sie sich nicht zu einem unüberlegten Schnitt verleiten. Das könnte Sie selbst und andere gefährden.
- Kinder müssen beaufsichtigt werden, um sicherzustellen, dass sie nicht mit dem Gerät spielen.
- Wechseln Sie regelmäßig Ihre Arbeitsposition. Eine längere Benutzung des Gerätes kann zu vibrationsbedingten Durchblutungsstörungen der Hände führen. Sie können die Benutzungsdauer jedoch durch geeignete Handschuhe oder regelmäßige Pausen verlängern. Achten Sie darauf, dass die persönliche Veranlagung zu schlechter Durchblutung, niedrige Außentemperaturen oder große Greifkräfte beim Arbeiten die Benutzungsdauer verringern.
- Vermindern Sie auch die Schwingungsrisiken z. B. das Risiko einer Weißfingererkrankung durch häufige Arbeitspausen in denen Sie z. B. ihre Handflächen aneinander reiben.

## Transport

- Benutzen Sie beim Transport die Schutzhüllen **48** **49**.
- Achten Sie darauf, das Gerät beim Tragen nicht einzuschalten (siehe Abbildung).

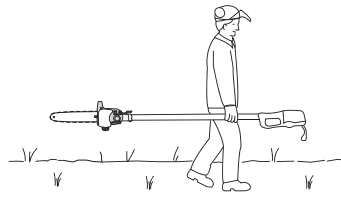

## Wartung und Reinigung



**WARNUNG! Wenn ein Ersatz der Anschlussleitung erforderlich ist, dann ist dies vom Hersteller oder seinem Vertreter auszuführen, um Sicherheitsgefährdungen zu vermeiden.**

- Die Motoreinheit muss stets sauber, trocken und frei von Öl oder Schmierfetten sein.
- Der Hochentaster muss in regelmäßigen Abständen von Sägespänen gesäubert werden.
- ◆ Verwenden Sie zum Reinigen des Gehäuses ein trockenes Tuch.
- ◆ Entfernen Sie die Abdeckung **30**.
- ◆ Nehmen Sie die Sägekette **24** vom Schwert **25** ab und reinigen Sie die Führungsschiene **33**.
- ◆ Halten Sie die Sägekette **24** scharf und kontrollieren Sie die Spannung, achten Sie auf den Ölstand und die Ölzufuhr.
- ◆ Kontrollieren Sie die Heckenschere auf gelockerte Schrauben am Messerbalken **13** und ziehen Sie diese bei Bedarf nach.
- ◆ Entfernen Sie festsitzenden Grünschnitt.
- ◆ Pflegen Sie den Messerbalken **13** mit einem Ölspray oder einem Ölkännchen.

## Lagerung

- Reinigen Sie das Gerät vor der Aufbewahrung.
- Bewahren Sie das Gerät in den mitgelieferten Schutzhüllen **48** **49** an einem frostfreien, trockenen Ort außerhalb der Reichweite von Kindern auf.
- Lagern Sie das Gerät liegend oder gegen Umfallen gesichert.
- Entleeren Sie den Öltank **27**. Bio-Kettenöl **50** kann verharzen oder über die Entlüftungöffnung im Öltankdeckel **46** auslaufen.

## Fehlersuche Hochentaster

Problem	Mögliche Ursache	Fehlerbehebung
Motor läuft, Sägekette 24 bewegt sich nicht	Heckenscherenvorsatz bzw. Hochentastervorsatz an Motoreinheit nicht richtig angeschlossen	Montage prüfen
Kein Arbeitsfortschritt	Sägekette 24 trocken bzw. überhitzt oder hängt durch	Öl nachfüllen bzw. Sägekette 24 nachschleifen, austauschen oder spannen

## Fehlersuche Heckenschere

Problem	Mögliche Ursache	Fehlerbehebung
Motor läuft, Messer bleiben stehen	Heckenscherenvorsatz bzw. Hochentastervorsatz an Motoreinheit nicht richtig angeschlossen	Montage prüfen

## Wartungsintervalle Hochentaster

Die hier aufgeführten Angaben beziehen sich auf normale Einsatzbedingungen. Bei erschwerten Bedingungen, wie z. B. starke Staubbildung und längeren täglichen Arbeitszeiten sind die angegebenen Intervalle entsprechend zu verkürzen.

Geräteteil	Aktion	Vor Arbeitsbeginn	wöchentlich	bei Störung	bei Beschädigung	bei Bedarf
Kettenschmierung	prüfen	X				
Sägekette 24	prüfen und auf Schärfezustand achten	X				
	Kettenspannung kontrollieren	X				
	schärfen					X
Führungsschiene 33	prüfen (Abnutzung, Beschädigung)	X				
	reinigen und wenden		X	X		
	entgraten		X			
	ersetzen				X	X
Kettenrad 36	prüfen		X			
	ersetzen					X

## Wartungsintervalle Heckenschere

Die hier aufgeführten Angaben beziehen sich auf normale Einsatzbedingungen. Bei erschwerten Bedingungen, wie z. B. starke Staubbildung und längeren täglichen Arbeitszeiten sind die angegebenen Intervalle entsprechend zu verkürzen.

Geräteteil	Aktion	Vor Arbeitsbeginn	nach Arbeitsende	bei Bedarf
Schneidmesser	Sichtprüfung	X		
	reinigen		X	X

## Garantie der Kompernaß Handels GmbH

Sehr geehrte Kundin, sehr geehrter Kunde,

Sie erhalten auf dieses Gerät 3 Jahre Garantie ab Kaufdatum. Im Falle von Mängeln dieses Produkts stehen Ihnen gegen den Verkäufer des Produkts gesetzliche Rechte zu. Diese gesetzlichen Rechte werden durch unsere im Folgenden dargestellte Garantie nicht eingeschränkt.

### Garantiebedingungen

Die Garantiefrist beginnt mit dem Kaufdatum. Bitte bewahren Sie den Original-Kassenbon gut auf. Diese Unterlage wird als Nachweis für den Kauf benötigt.

Tritt innerhalb von drei Jahren ab dem Kaufdatum dieses Produkts ein Material- oder Fabrikationsfehler auf, wird das Produkt von uns – nach unserer Wahl – für Sie kostenlos repariert oder ersetzt. Diese Garantieleistung setzt voraus, dass innerhalb der Drei-Jahres-Frist das defekte Gerät und der Kaufbeleg (Kassenbon) vorgelegt und schriftlich kurz beschrieben wird, worin der Mangel besteht und wann er aufgetreten ist.

Wenn der Defekt von unserer Garantie gedeckt ist, erhalten Sie das reparierte oder ein neues Produkt zurück. Mit Reparatur oder Austausch des Produkts beginnt kein neuer Garantiezeitraum.

### Garantiezeit und gesetzliche Mängelansprüche

Die Garantiezeit wird durch die Gewährleistung nicht verlängert. Dies gilt auch für ersetzte und reparierte Teile. Eventuell schon beim Kauf vorhandene Schäden und Mängel müssen sofort nach dem Auspacken gemeldet werden. Nach Ablauf der Garantiezeit anfallende Reparaturen sind kostenpflichtig.

### Garantieumfang

Das Gerät wurde nach strengen Qualitätsrichtlinien sorgfältig produziert und vor Auslieferung gewissenhaft geprüft.

Die Garantieleistung gilt für Material- oder Fabrikationsfehler. Diese Garantie erstreckt sich nicht auf Produktteile, die normaler Abnutzung ausgesetzt sind und daher als Verschleißteile angesehen werden können oder für Beschädigungen an zerbrechlichen Teilen, z. B. Schalter, Akkus, Backformen oder Teile die aus Glas gefertigt sind.

Diese Garantie verfällt, wenn das Produkt beschädigt, nicht sachgemäß benutzt oder gewartet wurde. Für eine sachgemäße Benutzung des Produkts sind alle in der Bedienungsanleitung aufgeführten Anweisungen genau einzuhalten. Verwendungszwecke und Handlungen, von denen in der Bedienungsanleitung abgeraten oder vor denen gewarnt wird, sind unbedingt zu vermeiden.

Das Produkt ist nur für den privaten und nicht für den gewerblichen Gebrauch bestimmt. Bei missbräuchlicher und unsachgemäßer Behandlung, Gewaltanwendung und bei Eingriffen, die nicht von unserer autorisierten Service-Niederlassung vorgenommen wurden, erlischt die Garantie.

### Abwicklung im Garantiefall

Um eine schnelle Bearbeitung ihres Anliegens zu gewährleisten, folgen Sie bitte den folgenden Hinweisen:

- Bitte halten Sie für alle Anfragen den Kassenbon und die Artikelnummer (z. B. IAN 12345) als Nachweis für den Kauf bereit.
- Die Artikelnummer entnehmen Sie bitte dem Typenschild, einer Gravur, auf dem Titelblatt ihrer Anleitung (unten links) oder als Aufkleber auf der Rück- oder Unterseite.
- Sollten Funktionsfehler oder sonstige Mängel auftreten, kontaktieren Sie zunächst die nachfolgend benannte Serviceabteilung **telefonisch** oder per **E-Mail**.
- Ein als defekt erfasstes Produkt können Sie dann unter Beifügung des Kaufbelegs (Kassenbon) und der Angabe, worin der Mangel besteht und wann er aufgetreten ist, für Sie portofrei an die Ihnen mitgeteilte Service-Anschrift übersenden.

### HINWEIS

- ▶ Bei Parkside und Florabest Werkzeugen senden Sie bitte ausschließlich den defekten Artikel ohne Zubehör (z. B. Akku, Aufbewahrungskoffer, Montagewerkzeuge, etc.) ein.



Auf [www.lidl-service.com](http://www.lidl-service.com) können Sie diese und viele weitere Handbücher, Produktvideos und Software herunterladen.

## Service

### ⚠ WARNUNG!

- ▶ Lassen Sie Ihre Geräte von der Servicestelle oder einer Elektrofachkraft und nur mit Original-Ersatzteilen reparieren. Damit wird sichergestellt, dass die Sicherheit des Gerätes erhalten bleibt.
- ▶ Lassen Sie den Austausch des Steckers oder der Netzleitung immer vom Hersteller des Gerätes oder seinem Kundendienst ausführen. Damit wird sichergestellt, dass die Sicherheit des Gerätes erhalten bleibt.

#### DE Service Deutschland

Tel.: 0800 5435 111

(Kostenfrei aus dem dt. Festnetz/Mobilfunknetz)

E-Mail: [kompernass@lidl.de](mailto:kompernass@lidl.de)

IAN 280236

#### AT Service Österreich

Tel.: 0820 201 222 (0,15 EUR/Min.)

E-Mail: [kompernass@lidl.at](mailto:kompernass@lidl.at)

IAN 280236

#### CH Service Schweiz

Tel.: 0842 665566 (0,08 CHF/Min.,

Mobilfunk max. 0,40 CHF/Min.)

E-Mail: [kompernass@lidl.ch](mailto:kompernass@lidl.ch)

IAN 280236



## Importeur

Bitte beachten Sie, dass die folgende Anschrift keine Serviceanschrift ist.  
Kontaktieren Sie zunächst die benannte Servicestelle.

KOMPERNASS HANDELS GMBH  
BURGSTRASSE 21  
44867 BOCHUM  
GERMANY  
www.kompernass.com

## Entsorgung



Die Verpackung besteht aus umweltfreundlichen Materialien, die Sie über die örtlichen Recyclingstellen entsorgen können. Das Gerät und dessen Zubehör bestehen aus verschiedenen Materialien, wie z. B. Metall und Kunststoffe.

Möglichkeiten zur Entsorgung des ausgedienten Gerätes erfahren Sie bei Ihrer Gemeinde- oder Stadtverwaltung.

## Umweltschutz

- Entleeren Sie den Öltank  sorgfältig und geben Sie ihr Gerät an einer Verwertungsstelle ab. Die verwendeten Kunststoff- und Metallteile können sortenrein getrennt werden und so einer Wiederverwendung zugeführt werden. Fragen Sie hierzu unser Service-Center.
- Geben Sie Altöl an einer Entsorgungsstelle ab und schütten dieses nicht in die Kanalisation oder in den Abfluss.
- Geben Sie verschmutztes Wartungsmaterial und Betriebsstoffe in einer dafür vorgesehenen Sammelstelle ab.



**Werfen Sie Elektrowerkzeuge nicht in den Hausmüll!**

Gemäß Europäischer Richtlinie 2012/19/EU müssen verbrauchte Elektrowerkzeuge getrennt gesammelt und einer umweltgerechten Wiederverwertung zugeführt werden.

## Ersatzteile

Ersatzteile können Sie direkt über das Service-Center bestellen. Geben Sie bei der Bestellung unbedingt den Maschinentyp und die Teilenummer an.

## Original-Konformitätserklärung

Wir, KOMPERNASS HANDELS GMBH, Dokumentenverantwortlicher:  
Herr Semi Uguzlu, BURGSTR. 21, 44867 BOCHUM, DEUTSCHLAND,  
erklären hiermit, dass dieses Gerät mit den folgenden Normen, normativen Dokumenten und EG-Richtlinien übereinstimmt:

**Maschinenrichtlinie  
(2006 / 42 / EG)**

**Elektromagnetische Verträglichkeit  
(2014 / 30 / EU)**

**Richtlinie für Geräuschemission  
2000 / 14 / EC**

**2005 / 88 / EC**

**Benannte Stelle: Nr. 0036**

TÜV SÜD Industrie Service GmbH, Westendstraße 199,  
80686 München, Deutschland

Bewertungsverfahren der Konformität gemäß Anhang V.

**Schallleistungspegel LWA:**

**Gemessen: 102,2 dB (A)**

**Garantiert: 105 dB (A)**

**RoHS-Richtlinie  
(2011 / 65 / EU)\***

\* Die alleinige Verantwortung für die Ausstellung dieser Konformitätserklärung trägt der Hersteller. Der oben beschriebene Gegenstand der Erklärung erfüllt die Vorschriften der Richtlinie 2011/65/EU des Europäischen Parlaments und des Rates vom 8. Juni 2011 zur Beschränkung der Verwendung bestimmter gefährlicher Stoffe in Elektro- und Elektronikgeräten.

**Angewandte harmonisierte Normen:**

EN 60745-1: 2009/A11: 2010

EN ISO 10517: 2009/A1: 2013

EN ISO 11680-1: 2011

EN 55014-1: 2006/A2: 2011

EN 55014-2: 2015

EN 61000-3-2: 2014

EN 61000-3-3: 2013

**Typ / Gerätebezeichnung:**

Langstiel-Heckenschere / Hochentaster FHEHS 900 B2

**Herstellungsjahr: 09-2016**

**Seriennummer: IAN 280236**

Bochum, 20.09.2016

Semi Uguzlu

- Qualitätsmanager -

Technische Änderungen im Sinne der Weiterentwicklung sind vorbehalten.

**KOMPERNASS HANDELS GMBH**

BURGSTRASSE 21

44867 BOCHUM

DEUTSCHLAND / GERMANY

[www.kompernass.com](http://www.kompernass.com)

Last Information Update · Tilstand af information · Version des informations

Stand van de informatie · Stand der Informationen:

09/2016 · Ident.-No.: FHEHS900B2-092016-1

---

IAN 280236