



## **BOHR- UND MEISSELHAMMER PBH 1050 B2**

DE AT CH

### **BOHR- UND MEISSELHAMMER**

Originalbetriebsanleitung

GB

### **HAMMER DRILL**

Translation of the original instructions

**IAN 280668**

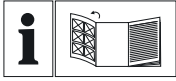

DE AT CH

Klappen Sie vor dem Lesen die Seite mit den Abbildungen aus und machen Sie sich anschließend mit allen Funktionen des Gerätes vertraut.

---

GB

Before reading, unfold the page containing the illustrations and familiarise yourself with all functions of the device.

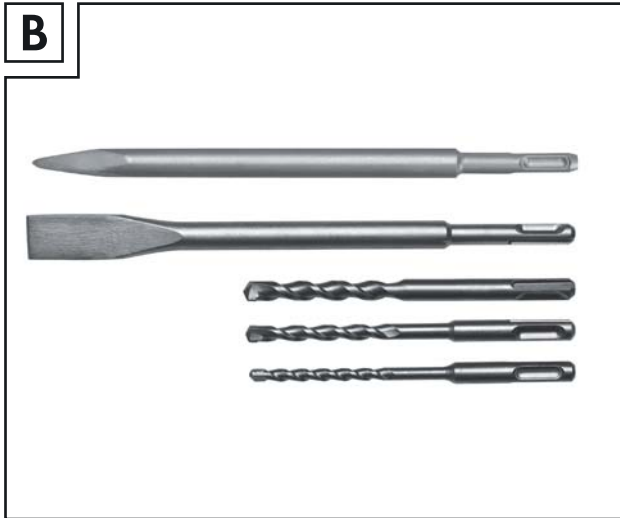
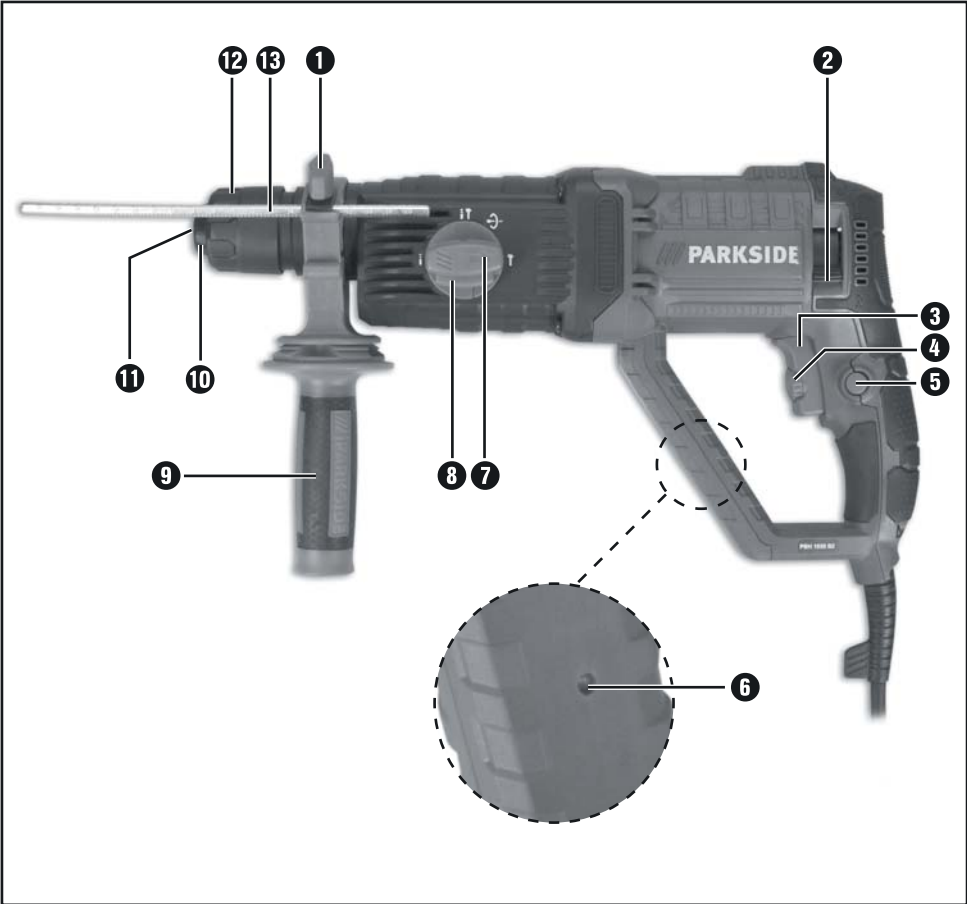

# Inhaltsverzeichnis

<b>Einleitung</b> .....	<b>2</b>
Bestimmungsgemäßer Gebrauch .....	2
Abgebildete Komponenten .....	2
Lieferumfang .....	2
Technische Daten .....	2
<b>Allgemeine Sicherheitshinweise für Elektrowerkzeuge</b> .....	<b>3</b>
1. Arbeitsplatz-Sicherheit .....	3
2. Elektrische Sicherheit .....	3
3. Sicherheit von Personen .....	4
4. Verwendung und Behandlung des Elektrowerkzeugs .....	4
5. Service .....	5
Gerätespezifische Sicherheitshinweise für Bohrhämmer .....	5
Originalzubehör/-zusatzgeräte .....	6
<b>Inbetriebnahme</b> .....	<b>6</b>
Zusatz-Handgriff .....	6
Tiefenanschlag .....	6
Werkzeuge einsetzen / entnehmen .....	6
Schnellspanbohrfutter für Rundschaftbohrer .....	6
<b>Bedienung</b> .....	<b>7</b>
Betriebsart wählen .....	7
Ein- und ausschalten .....	7
Drehzahl vorwählen .....	7
<b>Wartung und Reinigung</b> .....	<b>8</b>
<b>Entsorgung</b> .....	<b>8</b>
<b>Garantie der Kompernaß Handels GmbH</b> .....	<b>8</b>
<b>Service</b> .....	<b>9</b>
<b>Importeur</b> .....	<b>9</b>
<b>Original-Konformitätserklärung</b> .....	<b>10</b>

## **BOHR- UND MEISSELHAMMER PBH 1050 B2**

### **Einleitung**

Wir beglückwünschen Sie zum Kauf Ihres neuen Gerätes. Sie haben sich damit für ein hochwertiges Produkt entschieden. Die Bedienungsanleitung ist Teil dieses Produkts. Sie enthält wichtige Hinweise für Sicherheit, Gebrauch und Entsorgung. Machen Sie sich vor der Benutzung des Produkts mit allen Bedien- und Sicherheitshinweisen vertraut. Benutzen Sie das Produkt nur wie beschrieben und für die angegebenen Einsatzbereiche. Händigen Sie alle Unterlagen bei Weitergabe des Produkts an Dritte mit aus.

### **Bestimmungsgemäßer Gebrauch**

Der Bohr- und Meißelhammer PBH 1050 B2 (nachfolgend Gerät) ist geeignet zum:

- Hammerbohren in Ziegel, Beton und Gestein
- Meißeln in Beton, Gestein und Verputz
- Bohren in Gestein, Holz und Metall

Jede andere Verwendung oder Veränderung des Gerätes gilt als nicht bestimmungsgemäß und birgt erhebliche Unfallgefahren.

Für aus bestimmungswidriger Verwendung entstandene Schäden übernimmt der Hersteller keine Haftung. Das Gerät ist nicht für den gewerblichen Einsatz bestimmt.

### **Abgebildete Komponenten**

- 1 Flügelschraube
- 2 Schalter Rechts- / Linkslauf
- 3 EIN-/AUS-Schalter
- 4 Stellrad Drehzahlvorwahl
- 5 Feststellaste für EIN-/AUS-Schalter
- 6 Leuchtdiode
- 7 Funktionswahlschalter
- 8 Entriegelungstaste für Funktionswahlschalter
- 9 Zusatz-Handgriff
- 10 Staubschutzkappe
- 11 Werkzeugaufnahme
- 12 Verriegelungshülse
- 13 Tiefenanschlag (nicht vormontiert)
- 14 Schnellspannbohrfutter

### **Lieferumfang**

- 1 Bohr- und Meißelhammer PBH 1050 B2
- 1 Zusatz-Handgriff
- 1 Schnellspannbohrfutter mit Aufnahme nach dem SDS-plus-System (siehe Abb. A)
- 3 SDS-Bohrer (6/8/10 x 150 mm) (siehe Abb. B)
- 1 Flachmeißel (14 x 250 mm) (siehe Abb. B)
- 1 Spitzmeißel (14 x 250 mm) (siehe Abb. B)
- 1 Tiefenanschlag
- 50 g Sonderfett zur Schmierung der Bohreraufnahme
- 1 Tragekoffer
- 1 Bedienungsanleitung

### **Technische Daten**

Bemessungsaufnahme:	1050 W
Bemessungsspannung:	230 V ~ 50 Hz (Wechselstrom)
Bemessungs- Leerlaufdrehzahl:	$n_0$ 0-980 min <sup>-1</sup>
Schlagzahl:	0-5300 min <sup>-1</sup>
Schlagenergie:	3 J
Max. Bohrdurchmesser:	13 mm für Stahl 32 mm für Holz 26 mm für Beton
Schutzklasse:	II/□ (Doppelisolierung)

### **Geräuschemissionswert:**

Messwert für Geräusch ermittelt entsprechend EN 60745. Der A-bewertete Geräuschpegel des Elektrowerkzeugs beträgt typischerweise:

### **Bohrhämmern:**

Schalldruckpegel:	$L_{PA} = 83,66$ dB(A)
Unsicherheit K:	3 dB
Schallleistungspegel:	$L_{WA} = 94,66$ dB(A)
Unsicherheit K:	3 dB

### **Meißeln:**

Schalldruckpegel:	$L_{PA} = 90,62$ dB(A)
Unsicherheit K:	3 dB
Schallleistungspegel:	$L_{WA} = 101,62$ dB(A)
Unsicherheit K:	3 dB

### **Gehörschutz tragen!**

## Schwingungsgesamtwert:

Schwingungsgesamtwerte (Vektorsumme dreier Richtungen) ermittelt entsprechend EN 60745:

Bohrhämmer in

Beton:  $a_{h(HD)} = 8,527 \text{ m/s}^2$ ,  $K = 1,5 \text{ m/s}^2$

Meißeln:  $a_{h(ChEq)} = 11,293 \text{ m/s}^2$ ,  $K = 1,5 \text{ m/s}^2$

### HINWEIS

- ▶ Der in diesen Anweisungen angegebene Schwingungspegel ist entsprechend einem genormten Messverfahren gemessen worden und kann für den Gerätevergleich verwendet werden. Der angegebene Schwingungsemissionswert kann auch zu einer einleitenden Einschätzung der Aussetzung verwendet werden.

### ⚠️ WARNUNG!

- ▶ Der Schwingungspegel wird sich entsprechend dem Einsatz des Elektrowerkzeugs verändern und kann in manchen Fällen über dem in diesen Anweisungen angegebenen Wert liegen.

Die Schwingungsbelastung könnte unterschätzt werden, wenn das Elektrowerkzeug regelmäßig in solcher Weise verwendet wird. Versuchen Sie, die Belastung durch Vibrationen so gering wie möglich zu halten. Beispielhafte Maßnahmen zur Verringerung der Vibrationsbelastung sind das Tragen von Handschuhen beim Gebrauch des Werkzeugs und die Begrenzung der Arbeitszeit. Dabei sind alle Anteile des Betriebszyklus zu berücksichtigen (beispielsweise Zeiten, in denen das Elektrowerkzeug abgeschaltet ist, und solche, in denen es zwar eingeschaltet ist, aber ohne Belastung läuft).



## Allgemeine Sicherheitshinweise für Elektrowerkzeuge

### ⚠️ WARNUNG!

- ▶ Lesen Sie alle Sicherheitshinweise und Anweisungen. Versäumnisse bei der Einhaltung der Sicherheitshinweise und Anweisungen können elektrischen Schlag, Brand und/oder schwere Verletzungen verursachen.

### Bewahren Sie alle Sicherheitshinweise und Anweisungen für die Zukunft auf.

Der in den Sicherheitshinweisen verwendete Begriff „Elektrowerkzeug“ bezieht sich auf netzbetriebene Elektrowerkzeuge (mit Netzkabel) und auf akkubetriebene Elektrowerkzeuge (ohne Netzkabel).

## 1. Arbeitsplatz-Sicherheit

- Halten Sie Ihren Arbeitsbereich sauber und gut beleuchtet. Unordnung und unbeleuchtete Arbeitsbereiche können zu Unfällen führen.
- Arbeiten Sie mit dem Elektrowerkzeug nicht in explosionsgefährdeter Umgebung, in der sich brennbare Flüssigkeiten, Gase oder Stäube befinden. Elektrowerkzeuge erzeugen Funken, die den Staub oder die Dämpfe entzünden können.
- Halten Sie Kinder und andere Personen während der Benutzung des Elektrowerkzeugs fern. Bei Ablenkung können Sie die Kontrolle über das Gerät verlieren.

## 2. Elektrische Sicherheit

- Der Anschlussstecker des Elektrowerkzeugs muss in die Steckdose passen. Der Stecker darf in keiner Weise verändert werden. Verwenden Sie keine Adapterstecker gemeinsam mit schutzgeerdeten Elektrowerkzeugen. Unveränderte Stecker und passende Steckdosen verringern das Risiko eines elektrischen Schlages.
- Vermeiden Sie Körperkontakt mit geerdeten Oberflächen, wie von Rohren, Heizungen, Herden und Kühlschränken. Es besteht ein erhöhtes Risiko durch elektrischen Schlag, wenn Ihr Körper geerdet ist.

- c) Halten Sie Elektrowerkzeuge von Regen oder Nässe fern. Das Eindringen von Wasser in ein Elektrogerät erhöht das Risiko eines elektrischen Schlages.
- d) Zweckenfremden Sie das Kabel nicht, um das Elektrowerkzeug zu tragen, aufzuhängen oder um den Stecker aus der Steckdose zu ziehen. Halten Sie das Kabel fern von Hitze, Öl, scharfen Kanten oder sich bewegenden Geräteteilen. Beschädigte oder verwickelte Kabel erhöhen das Risiko eines elektrischen Schlages.
- e) Wenn Sie mit einem Elektrowerkzeug im Freien arbeiten, verwenden Sie nur Verlängerungskabel, die auch für den Außenbereich geeignet sind. Die Anwendung eines für den Außenbereich geeigneten Verlängerungskabels verringert das Risiko eines elektrischen Schlages.
- f) Wenn der Betrieb des Elektrowerkzeuges in feuchter Umgebung nicht vermeidbar ist, verwenden Sie einen Fehlerstromschutzschalter. Der Einsatz eines Fehlerstromschutzschalters vermindert das Risiko eines elektrischen Schlages.
- d) Entfernen Sie Einstellwerkzeuge oder Schraubenschlüssel, bevor Sie das Elektrowerkzeug einschalten. Ein Werkzeug oder Schlüssel, der sich in einem drehenden Geräteteil befindet, kann zu Verletzungen führen.
- e) Vermeiden Sie eine abnormale Körperhaltung. Sorgen Sie für einen sicheren Stand und halten Sie jederzeit das Gleichgewicht. Dadurch können Sie das Elektrowerkzeug in unerwarteten Situationen besser kontrollieren.
- f) Tragen Sie geeignete Kleidung. Tragen Sie keine weite Kleidung oder Schmuck. Halten Sie Haare, Kleidung und Handschuhe fern von sich bewegenden Teilen. Lockere Kleidung, Schmuck oder lange Haare können von sich bewegenden Teilen erfasst werden.
- g) Wenn Staubabsaug- und -auffangeinrichtungen montiert werden können, vergewissern Sie sich, dass diese angeschlossen sind und richtig verwendet werden. Die Verwendung einer Staubabsaugung kann Gefährdungen durch Staub verringern.

### 3. Sicherheit von Personen

- a) Seien Sie stets aufmerksam, achten Sie darauf, was Sie tun und gehen Sie mit Vernunft an die Arbeit mit einem Elektrowerkzeug. Benutzen Sie kein Elektrowerkzeug, wenn Sie müde sind oder unter dem Einfluss von Drogen, Alkohol oder Medikamenten stehen. Ein Moment der Unachtsamkeit beim Gebrauch des Elektrowerkzeuges kann zu ernsthaften Verletzungen führen.
- b) Tragen Sie persönliche Schutzausrüstung und immer eine Schutzbrille. Das Tragen persönlicher Schutzausrüstung wie Staubmaske, rutschfeste Sicherheitsschuhe, Schutzhelm oder Gehörschutz, je nach Art und Einsatz des Elektrowerkzeuges, verringert das Risiko von Verletzungen.
- c) Vermeiden Sie eine unbeabsichtigte Inbetriebnahme. Vergewissern Sie sich, dass das Elektrowerkzeug ausgeschaltet ist, bevor Sie es an die Stromversorgung und/oder den Akku anschließen, es aufnehmen oder tragen. Wenn Sie beim Tragen des Elektrowerkzeuges den Finger am Schalter haben oder das Gerät bereits eingeschaltet an die Stromversorgung anschließen, kann dies zu Unfällen führen.
- a) Überlasten Sie das Gerät nicht. Verwenden Sie für Ihre Arbeit das dafür bestimmte Elektrowerkzeug. Mit dem passenden Elektrowerkzeug arbeiten Sie besser und sicherer im angegebenen Leistungsbereich.
- b) Benutzen Sie kein Elektrowerkzeug, dessen Schalter defekt ist. Ein Elektrowerkzeug, das sich nicht mehr ein- oder ausschalten lässt, ist gefährlich und muss repariert werden.
- c) Ziehen Sie den Stecker aus der Steckdose und/oder entfernen Sie den Akku, bevor Sie Geräteeinstellungen vornehmen, Zubehörteile wechseln oder das Gerät weglegen. Diese Vorsichtsmaßnahme verhindert den unbeabsichtigten Start des Elektrowerkzeuges.
- d) Bewahren Sie unbenutzte Elektrowerkzeuge außerhalb der Reichweite von Kindern auf. Lassen Sie Personen das Gerät nicht benutzen, die mit diesem nicht vertraut sind oder diese Anweisungen nicht gelesen haben. Elektrowerkzeuge sind gefährlich, wenn sie von unerfahrenen Personen benutzt werden.



### 4. Verwendung und Behandlung des Elektrowerkzeugs

- e) Pflegen Sie Elektrowerkzeuge mit Sorgfalt. Kontrollieren Sie, ob bewegliche Teile einwandfrei funktionieren und nicht klemmen, ob Teile gebrochen oder so beschädigt sind, dass die Funktion des Elektrowerkzeuges beeinträchtigt ist. Lassen Sie beschädigte Teile vor dem Einsatz des Gerätes reparieren. Viele Unfälle haben ihre Ursache in schlecht gewarteten Elektrowerkzeugen.
- f) Halten Sie Schneidwerkzeuge scharf und sauber. Sorgfältig gepflegte Schneidwerkzeuge mit scharfen Schneidkanten verkleben sich weniger und sind leichter zu führen.
- g) Verwenden Sie Elektrowerkzeug, Zubehör, Einsatzwerkzeuge usw. entsprechend diesen Anweisungen. Berücksichtigen Sie dabei die Arbeitsbedingungen und die auszuführende Tätigkeit. Der Gebrauch von Elektrowerkzeugen für andere als die vorgesehenen Anwendungen kann zu gefährlichen Situationen führen.

## 5. Service

- a) Lassen Sie Ihr Elektrowerkzeug nur von qualifiziertem Fachpersonal und nur mit Original-Ersatzteilen reparieren. Damit wird sichergestellt, dass die Sicherheit des Elektrowerkzeugs erhalten bleibt.

## Gerätespezifische Sicherheitshinweise für Bohrhämmer

-  Tragen Sie Gehörschutz. Die Einwirkung von Lärm kann Gehörverlust bewirken.
- Benutzen Sie mit dem Gerät gelieferten Zusatzhandgriff. Der Verlust der Kontrolle kann zu Verletzungen führen.
- Halten Sie das Gerät an den isolierten Griffflächen, wenn Sie Arbeiten ausführen, bei denen das Einsatzwerkzeug verborgene Stromleitungen oder das eigene Netzkabel treffen kann. Der Kontakt mit einer spannungsführenden Leitung kann auch metallene Geräteteile unter Spannung setzen und zu einem elektrischen Schlag führen.
-  Tragen Sie eine Staubschutzmaske.

### **WARNUNG! GIFTIGE STÄUBE!**

- Das Bearbeiten von schädlichen / giftigen Stäuben stellt eine Gesundheitsgefährdung für die Bedienperson oder in der Nähe befindliche Personen dar.

### ■ **ACHTUNG LEITUNGEN! GEFAHR!**

Vergewissern Sie sich, dass Sie nicht auf Strom-, Gas- oder Wasserleitungen stoßen, wenn Sie mit dem Elektrowerkzeug arbeiten. Prüfen Sie ggf. mit einem Leitungssucher, bevor Sie in eine Wand bohren bzw. diese aufschlitzen.

### Restrisiken

Auch wenn Sie dieses Elektrowerkzeug vorschriftsmäßig bedienen, bleiben immer Restrisiken bestehen. Folgende Gefahren können im Zusammenhang mit der Bauweise und Ausführung dieses Elektrowerkzeugs auftreten:

1. Lungenschäden, falls keine geeignete Staubschutzmaske getragen wird.
2. Gehörschäden, falls kein geeigneter Gehörschutz getragen wird.
3. Gesundheitsschäden, die aus Hand-Arm-Schwingungen resultieren, falls das Gerät über einen längeren Zeitraum verwendet wird oder nicht ordnungsgemäß geführt und gewartet wird.

### **WARNUNG!**

- Dieses Elektrowerkzeug erzeugt während des Betriebs ein elektromagnetisches Feld. Dieses Feld kann unter bestimmten Umständen aktive oder passive medizinische Implantate beeinträchtigen. Um die Gefahr von ernsthaften oder tödlichen Verletzungen zu verringern, empfehlen wir Personen mit medizinischen Implantaten ihren Arzt und den Hersteller vom medizinischen Implantat zu konsultieren, bevor die Maschine bedient wird.



## Originalzubehör / -zusatzgeräte

- Benutzen Sie nur Zubehör und Zusatzgeräte, die in der Bedienungsanleitung angegeben sind bzw. deren Aufnahme mit dem Gerät kompatibel ist.

## Inbetriebnahme

### Zusatz-Handgriff

#### HINWEIS

- ▶ Aus Sicherheitsgründen dürfen Sie dieses Gerät nur mit montiertem Zusatz-Handgriff **9** verwenden.
- ▶ Das Gerät ist mit einer Leuchtdiode **6** ausgestattet. Diese leuchtet rot, sobald das Gerät an das Stromnetz angeschlossen wird. So signalisiert sie, dass das Gerät unter Spannung steht und dass es sich bei Betätigung des EIN- /AUS-Schalters **3** sofort einschaltet.
- ◆ Die Greifposition des Zusatz-Handgriffes **9** kann verändert werden. Drehen Sie die Flügelschraube **1** entgegen dem Uhrzeigersinn und schwenken Sie den Zusatz-Handgriff **9** in die gewünschte Position.
- ◆ Danach drehen Sie die Flügelschraube **1** wieder fest.

### Tiefenanschlag

- ◆ Öffnen Sie die Flügelschraube **1**.
- ◆ Setzen Sie den Tiefenanschlag **13** in den Zusatz-Handgriff **9** ein.
- ◆ Achten Sie darauf, dass die Zahnung am Tiefenanschlag **13** nach unten zeigt.
- ◆ Ziehen Sie den Tiefenanschlag **13** so weit heraus, dass der Abstand zwischen der Spitze des Bohrers und der Spitze des Tiefenanschlags der gewünschten Bohrtiefe entspricht.
- ◆ Drehen Sie die Flügelschraube **1** wieder fest.

## Werkzeuge einsetzen / entnehmen

### ! WARNUNG!

- ▶ Schalten Sie vor allen Arbeiten am Gerät das Gerät aus und ziehen Sie den Netzstecker.

### Werkzeug einsetzen:

- ◆ Fetten Sie vor dem Einsetzen des Werkzeugs die Werkzeugaufnahme **11** leicht ein.
- ◆ Ziehen Sie zum Einsetzen die Verriegelungshülse **12** nach hinten und setzen Sie das Werkzeug ein.
- ◆ Lassen Sie die Verriegelungshülse **12** los. Dadurch wird die Werkzeugaufnahme **11** verriegelt. Überprüfen Sie durch Ziehen des Werkzeugs die einwandfreie Verriegelung. Das Werkzeug hat systembedingt ein radiales Spiel.

### Werkzeug entnehmen:

- ◆ Ziehen Sie zum Entnehmen des Werkzeugs die Verriegelungshülse **12** nach hinten.

## Schnellspannbohrfutter für Rundschافتbohrer

### ! WARNUNG!

- ▶ Benutzen Sie das Schnellspannbohrfutter **14** nicht im Hammerbohr- oder Meißelbetrieb!
- ◆ Stellen Sie den Funktionswahlschalter **7** auf das Bohrsymbol .

### Schnellspannbohrfutter für Rundschافتbohrer einsetzen:

- ◆ Ziehen Sie zum Einsetzen des Schnellspannbohrfutters **14** (siehe auch Abb. A) die Verriegelungshülse **12** nach hinten. Setzen Sie das Schnellspannbohrfutters **14** ein.
- ◆ Lassen Sie die Verriegelungshülse **12** los. Dadurch wird die Werkzeugaufnahme **11** verriegelt. Überprüfen Sie durch Ziehen des Werkzeugs die einwandfreie Verriegelung.

### Schnellspannbohrfutter für Rundschافتbohrer entnehmen:





- ◆ Ziehen Sie zum Entnehmen des Schnellspannbohrfutters **14** die Verriegelungshülse **12** nach hinten und entnehmen Sie das Schnellspannbohrfutters **14**.

## Bedienung

### Betriebsart wählen



#### Funktionswahlschalter:

- ◆ Drücken und halten Sie die Entriegelungstaste **8** des Funktionswahlschalters **7**. Drehen Sie den Funktionswahlschalter **7** so, dass die gewünschte Symbolik an der Pfeil-Markierung einrastet:

Funktion	Symbol
Bohren/Schrauben	
Hammerbohren	
Meißeln	
Meißelposition-Verstellung	

#### Meißelposition verstellen:

Sie können mit dieser Funktion das Werkzeug für den Meißelvorgang in die erforderliche Position drehen.

- ◆ Drehen Sie den Funktionswahlschalter **7** in die Position .
- ◆ Drehen Sie das Werkzeug in der Werkzeugaufnahme **11** in die erforderliche Position.
- ◆ Drehen Sie für den Meißelvorgang den Funktionswahlschalter **7** in die Position .

### Ein- und ausschalten

#### Gerät einschalten:

- ◆ Drücken Sie den EIN-/AUS-Schalter **3**.

#### Gerät ausschalten:

- ◆ Lassen Sie den EIN-/AUS-Schalter **3** los.

#### Dauerbetrieb einschalten:

- ◆ Drücken Sie den EIN- / AUS-Schalter **3**. Stellen Sie ihn im gedrückten Zustand mit der Feststelltaste für EIN- / AUS-Schalter **5** fest.

#### Dauerbetrieb ausschalten:

- ◆ Drücken Sie den EIN- / AUS-Schalter **3** und lassen Sie ihn wieder los.

### Drehzahl vorwählen

Mit dem Stellrad zur Drehzahlvorwahl **4** können Sie die Drehzahl vorwählen. Stufe A (niedrige Drehzahl) bis Stufe F (hohe Drehzahl). Welche Drehzahl die geeignete ist, hängt vom bearbeitenden Werkstoff ab. Ermitteln Sie die richtige Einstellung durch einen praktischen Test:

- Stufe D - F: hohe Drehzahl: zum Hammerbohren/Meißeln in Beton oder Stein.
- Stufe A - C: niedrige Drehzahl: zum Bohren in Stahl oder Holz.

## Wartung und Reinigung



**WARNUNG! VERLETZUNGSGEFAHR!**  
Schalten Sie vor allen Arbeiten am Gerät das Gerät aus und ziehen Sie den Netzstecker.

- Das Gerät muss stets sauber, trocken und frei von Öl oder Schmierfetten sein.
- Es dürfen keine Flüssigkeiten in das Innere des Gerätes gelangen.
- Verwenden Sie zum Reinigen des Gehäuses ein trockenes Tuch.
- Säubern Sie regelmäßig die Werkzeugaufnahme ⑪:

### VORSICHT! VORSPANNUNG!

- ◆ Ziehen Sie dazu die Verriegelungshülse ⑫ nach hinten und ziehen Sie die Staubschutzkappe ⑩ von der Werkzeugaufnahme ⑪ ab.
- ◆ Fetten Sie vor dem Einsetzen des Werkzeugs die Werkzeugaufnahme ⑪ leicht ein.

### ⚠ WARNUNG!

- ▶ Wenn ein Ersatz der Anschlussleitung erforderlich ist, dann ist dies vom Hersteller oder seinem Vertreter auszuführen, um Sicherheitsgefährdungen zu vermeiden.

### HINWEIS

- ▶ Nicht aufgeführte Ersatzteile (wie z. B. Kohlebürsten, Schalter) können Sie über unsere Callcenter bestellen.

## Entsorgung



Die Verpackung besteht aus umweltfreundlichen Materialien, die Sie über die örtlichen Recyclingstellen entsorgen können.



**Werfen Sie Elektrowerkzeuge nicht in den Hausmüll!**

Gemäß Europäischer Richtlinie 2012/19/EU müssen verbrauchte Elektrowerkzeuge getrennt gesammelt und einer umweltgerechten Wiederverwertung zugeführt werden.

Möglichkeiten zur Entsorgung des ausgedienten Gerätes erfahren Sie bei Ihrer Gemeinde- oder Stadtverwaltung.

## Garantie der Kompersnaß Handels GmbH

Sehr geehrte Kundin, sehr geehrter Kunde, Sie erhalten auf dieses Gerät 3 Jahre Garantie ab Kaufdatum. Im Falle von Mängeln dieses Produkts stehen Ihnen gegen den Verkäufer des Produkts gesetzliche Rechte zu. Diese gesetzlichen Rechte werden durch unsere im Folgenden dargestellte Garantie nicht eingeschränkt.

### Garantiebedingungen

Die Garantiefrist beginnt mit dem Kaufdatum. Bitte bewahren Sie den Original-Kassenbon gut auf. Diese Unterlage wird als Nachweis für den Kauf benötigt. Tritt innerhalb von drei Jahren ab dem Kaufdatum dieses Produkts ein Material- oder Fabrikationsfehler auf, wird das Produkt von uns – nach unserer Wahl – für Sie kostenlos repariert oder ersetzt. Diese Garantieleistung setzt voraus, dass innerhalb der Drei-Jahres-Frist das defekte Gerät und der Kaufbeleg (Kassenbon) vorgelegt und schriftlich kurz beschrieben wird, worin der Mangel besteht und wann er aufgetreten ist.

Wenn der Defekt von unserer Garantie gedeckt ist, erhalten Sie das reparierte oder ein neues Produkt zurück. Mit Reparatur oder Austausch des Produkts beginnt kein neuer Garantiezeitraum.

### Garantiezeit und gesetzliche Mängelansprüche

Die Garantiezeit wird durch die Gewährleistung nicht verlängert. Dies gilt auch für ersetzte und reparierte Teile. Eventuell schon beim Kauf vorhandene Schäden und Mängel müssen sofort nach dem Auspacken gemeldet werden. Nach Ablauf der Garantiezeit anfallende Reparaturen sind kostenpflichtig.

## Garantieumfang

Das Gerät wurde nach strengen Qualitätsrichtlinien sorgfältig produziert und vor Auslieferung gewissenhaft geprüft. Die Garantieleistung gilt für Material- oder Fabrikationsfehler. Diese Garantie erstreckt sich nicht auf Produktteile, die normaler Abnutzung ausgesetzt sind und daher als Verschleißteile angesehen werden können oder für Beschädigungen an zerbrechlichen Teilen, z. B. Schalter, Akkus, Backformen oder Teile die aus Glas gefertigt sind. Diese Garantie verfällt, wenn das Produkt beschädigt, nicht sachgemäß benutzt oder gewartet wurde. Für eine sachgemäße Benutzung des Produkts sind alle in der Bedienungsanleitung aufgeführten Anweisungen genau einzuhalten. Verwendungszwecke und Handlungen, von denen in der Bedienungsanleitung abgeraten oder vor denen gewarnt wird, sind unbedingt zu vermeiden.

Das Produkt ist nur für den privaten und nicht für den gewerblichen Gebrauch bestimmt. Bei missbräuchlicher und unsachgemäßer Behandlung, Gewaltanwendung und bei Eingriffen, die nicht von unserer autorisierten Service-Niederlassung vorgenommen wurden, erlischt die Garantie.

## Abwicklung im Garantiefall

Um eine schnelle Bearbeitung ihres Anliegens zu gewährleisten, folgen Sie bitte den folgenden Hinweisen:

- Bitte halten Sie für alle Anfragen den Kassenbon und die Artikelnummer (z. B. IAN 12345) als Nachweis für den Kauf bereit.
- Die Artikelnummer entnehmen Sie bitte dem Typenschild, einer Gravur, auf dem Titelblatt ihrer Anleitung (unten links) oder als Aufkleber auf der Rück- oder Unterseite.
- Sollten Funktionsfehler oder sonstige Mängel auftreten, kontaktieren Sie zunächst die nachfolgend benannte Serviceabteilung **telefonisch** oder per **E-Mail**.
- Ein als defekt erfasstes Produkt können Sie dann unter Beifügung des Kaufbelegs (Kassenbon) und der Angabe, worin der Mangel besteht und wann er aufgetreten ist, für Sie portofrei an die Ihnen mitgeteilte Service-Anschrift übersenden.

## HINWEIS

- ▶ Bei Parkside und Florabest Werkzeugen senden Sie bitte ausschließlich den defekten Artikel ohne Zubehör (z. B. Akku, Aufbewahrungskoffer, Montagewerkzeuge, etc) ein.



Auf [www.lidl-service.com](http://www.lidl-service.com) können Sie diese und viele weitere Handbücher, Produktvideos und Software herunterladen.

## Service

### ! WARNUNG!

- ▶ Lassen Sie Ihre Geräte von der Servicestelle oder einer Elektrofachkraft und nur mit Original-Ersatzteilen reparieren. Damit wird sichergestellt, dass die Sicherheit des Gerätes erhalten bleibt.
- ▶ Lassen Sie den Austausch des Steckers oder der Netzleitung immer vom Hersteller des Gerätes oder seinem Kundendienst ausführen. Damit wird sichergestellt, dass die Sicherheit des Gerätes erhalten bleibt.

**DE Service Deutschland**  
Tel.: 0800 5435 111 (Kostenfrei aus dem dt. Festnetz/Mobilfunknetz)  
E-Mail: [kompernass@lidl.de](mailto:kompernass@lidl.de)

**AT Service Österreich**  
Tel.: 0820 201 222 (0,15 EUR/Min.)  
E-Mail: [kompernass@lidl.at](mailto:kompernass@lidl.at)

**CH Service Schweiz**  
Tel.: 0842 665566 (0,08 CHF/Min., Mobilfunk max. 0,40 CHF/Min.)  
E-Mail: [kompernass@lidl.ch](mailto:kompernass@lidl.ch)

**IAN 280668**

## Importeur

Bitte beachten Sie, dass die folgende Anschrift keine Serviceanschrift ist. Kontaktieren Sie zunächst die benannte Servicestelle.

KOMPERNASS HANDELS GMBH  
BURGSTRASSE 21  
44867 BOCHUM  
GERMANY  
[www.kompernass.com](http://www.kompernass.com)

## Original-Konformitätserklärung

Wir, KOMPERNASS HANDELS GMBH, Dokumentenverantwortlicher: Herr Semi Uguzlu, BURGSTR. 21, 44867 BOCHUM, Deutschland, erklären hiermit, dass dieses Produkt mit den folgenden Normen, normativen Dokumenten und EG-Richtlinien übereinstimmt:

**Maschinenrichtlinie  
(2006/42/EG)**

**Elektromagnetische Verträglichkeit  
(2014/30/EU)**

**RoHS Richtlinie  
(2011/65/EU)\***

\*Die alleinige Verantwortung für die Ausstellung dieser Konformitätserklärung trägt der Hersteller. Der oben beschriebene Gegenstand der Erklärung erfüllt die Vorschriften der Richtlinie 2011/65/EU des Europäischen Parlaments und des Rates vom 8. Juni 2011 zur Beschränkung der Verwendung bestimmter gefährlicher Stoffe in Elektro- und Elektronikgeräten.

### Angewandte harmonisierte Normen:

EN 60745-1:2009+A11

EN 60745-2-6:2010

EN 55014-1:2006+A1+A2

EN 55014-2:2015

EN 61000-3-2:2014

EN 61000-3-3:2013

### Typbezeichnung der Maschine:

Bohr- und Meißelhammer PBH 1050 B2

**Herstellungsjahr: 08-2016**

**Seriennummer: IAN 280668**

Bochum, 04.10.2016



Semi Uguzlu

- Qualitätsmanager -

Technische Änderungen im Sinne der Weiterentwicklung sind vorbehalten.

# Contents

<b>Introduction</b> .....	<b>12</b>
Intended use .....	12
Depicted components .....	12
Package contents .....	12
Technical data .....	12
<b>General Power Tool Safety Warnings</b> .....	<b>13</b>
1. Work area safety .....	13
2. Electrical safety .....	13
3. Personal safety .....	14
4. Power tool use and care .....	14
5. Service .....	15
Appliance-specific safety instructions for hammer drills .....	15
Original accessories/auxiliary equipment .....	16
<b>Operation</b> .....	<b>16</b>
Additional handle .....	16
Depth stop .....	16
Fitting/removing a tool .....	16
Quick-release chuck for round shaft drill bits .....	16
<b>Use</b> .....	<b>17</b>
Select operating mode .....	17
Switching on and off .....	17
Preselecting rotational speed .....	17
<b>Maintenance and cleaning</b> .....	<b>18</b>
<b>Disposal</b> .....	<b>18</b>
<b>Kompernass Handels GmbH warranty</b> .....	<b>18</b>
<b>Service</b> .....	<b>19</b>
<b>Importer</b> .....	<b>19</b>
<b>Translation of the original Conformity Declaration</b> .....	<b>20</b>

## HAMMER DRILL PBH 1050 B2

### Introduction

Congratulations on the purchase of your new appliance. You have chosen a high-quality product. The operating instructions are part of this product. They contain important information about safety, usage and disposal. Before using the product, please familiarise yourself with all operating and safety instructions. Use the product only as described and for the range of applications specified. Please also pass these operating instructions on to any future owner.

### Intended use

The PBH 1050 B2 hammer drill and power chisel (hereinafter referred to as appliance) is suitable for:

- Hammer-drilling into brickwork, concrete and stone
- Chiselling into concrete, stone and plaster
- Drilling into stone, wood and metal

Any other usage or modification of the appliance is deemed to be improper and carries a significant risk of accidents.

The manufacturer accepts no responsibility for damage(s) attributable to misuse. The appliance is not intended for commercial use.

### Depicted components

- 1 Wing screw
- 2 Clockwise/anticlockwise switch
- 3 ON/OFF switch
- 4 Speed preselector wheel
- 5 Locking button for ON/OFF switch
- 6 LED
- 7 Function selector
- 8 Release button for function selector switch
- 9 Additional handle
- 10 Dust protection cap
- 11 Tool holder
- 12 Locking collar
- 13 Depth stop (not prefitted)
- 14 Quick-release chuck

### Package contents

- 1 hammer drill PBH 1050 B2
- 1 additional handle
- 1 quick-release chuck with SDS plus system tool fitting (see fig. A)
- 3 SDS drills (6/8/10 x 150 mm) (see fig. B)
- 1 flat chisel (14 x 250 mm) (see fig. B)
- 1 pointed chisel (14 x 250 mm) (see fig. B)
- 1 depth stop
- 50 g special grease for lubricating the drill chuck
- 1 carrying case
- 1 set of operating instructions

### Technical data

Rated power consumption:	1050 W
Rated voltage:	230 V ~ 50 Hz (AC)
Rated idling speed:	$n_0$ 0–980 rpm
Stroke rate:	0–5300 rpm
Impact energy:	3 J
Max. drill diameter:	13 mm for steel 32 mm for wood 26 mm for concrete
Protection class:	II /  (double insulation)

### Noise emission value:

Noise measurement value determined in accordance with EN 60745. The A-rated noise level of the power tool is typically as follows:

#### Hammer drilling:

Sound pressure level:	$L_{pA} = 83.66$ dB(A)
Uncertainty K:	3 dB
Sound power level:	$L_{WA} = 94.66$ dB(A)
Uncertainty K:	3 dB

#### Chiselling:

Sound pressure level:	$L_{pA} = 90.62$ dB(A)
Uncertainty K:	3 dB
Sound power level:	$L_{WA} = 101.62$ dB(A)
Uncertainty K:	3 dB

### Wear hearing protection!

**Total vibration value:**

Total vibration values (vector total of three directions) determined in accordance with EN 60745:

Hammer drilling

in concrete:  $a_{h(HD)} = 8.527 \text{ m/s}^2$ ,  $K = 1.5 \text{ m/s}^2$

Chiselling:  $a_{h(CHeq)} = 11.293 \text{ m/s}^2$ ,  $K = 1.5 \text{ m/s}^2$

**NOTE**

- ▶ The vibration level specified in these instructions has been measured in accordance with a standardised measuring procedure and can be used for equipment comparisons. The specified vibration emission value can also be used to make an initial exposure estimate.

**⚠ WARNING!**

- ▶ The vibration level will vary according to the use of the power tool and may sometimes be higher than the value specified in these instructions. Regular use of the power tool in this way may cause the user to underestimate the vibration. Try to keep the vibration loads as low as possible. Measures to reduce the vibration load are, e.g. wearing gloves and limiting the working time. Wherein all states of operation must be included (e.g. times when the power tool is switched off and times where the power tool is switched on but running without load).



**General Power Tool**



**Safety Warnings**

**⚠ WARNING!**

- ▶ **Read all safety warnings and all instructions.** Failure to follow the warnings and instructions may result in electric shock, fire and/or serious injury.

**Save all warnings and instructions for future reference.**

The term "power tool" in the warnings refers to your mains-operated (corded) power tool or battery-operated (cordless) power tool.

**1. Work area safety**

- Keep work area clean and well lit.** Cluttered or dark areas invite accidents.
- Do not operate power tools in explosive atmospheres, such as in the presence of flammable liquids, gases or dust.** Power tools create sparks which may ignite the dust or fumes.
- Keep children and bystanders away while operating a power tool.** Distractions can cause you to lose control.

**2. Electrical safety**

- Power tool plugs must match the outlet. Never modify the plug in any way. Do not use any adapter plugs with earthed (grounded) power tools.** Unmodified plugs and matching outlets will reduce risk of electric shock.
- Avoid body contact with earthed or grounded surfaces, such as pipes, radiators, ranges and refrigerators.** There is an increased risk of electric shock if your body is earthed or grounded.



- c) Do not expose power tools to rain or wet conditions. Water entering a power tool will increase the risk of electric shock.
- d) Do not abuse the cord. Never use the cord for carrying, pulling or unplugging the power tool. Keep cord away from heat, oil, sharp edges or moving parts. Damaged or entangled cords increase the risk of electric shock.
- e) When operating a power tool outdoors, only use an extension cable suitable for outdoor use. Use of a cord suitable for outdoor use reduces the risk of electric shock.
- f) If operating a power tool in a damp location is unavoidable, use a residual current device (RCD) protected supply. Use of an RCD reduces the risk of electric shock.
- d) Remove any adjusting key or wrench before turning the power tool on. A wrench or a key left attached to a rotating part of the power tool may result in personal injury.
- e) Do not overreach. Keep proper footing and balance at all times. This enables better control of the power tool in unexpected situations.
- f) Dress properly. Do not wear loose clothing or jewellery. Keep your hair, clothing and gloves away from moving parts. Loose clothes, jewellery or long hair can be caught in moving parts.
- g) If devices are provided for the connection of dust extraction and collection facilities, ensure these are connected and properly used. Use of dust collection can reduce dust-related hazards.

### **3. Personal safety**

- a) Stay alert, watch what you are doing and use common sense when operating a power tool. Do not use a power tool while you are tired or under the influence of drugs, alcohol or medication. A moment of inattention while operating power tools may result in serious personal injury.
- b) Use personal protective equipment. Always wear eye protection. Protective equipment such as dust mask, non-skid safety shoes, hard hat, or hearing protection used for appropriate conditions will reduce personal injuries.
- c) Prevent unintentional starting. Ensure the switch is in the off-position before connecting to power source and/or battery pack, picking up or carrying the tool. Carrying power tools with your finger on the switch or energising power tools that have the switch on invites accidents.

### **4. Power tool use and care**

- a) Do not force the power tool. Use the correct power tool for your application. The correct power tool will do the job better and safer at the rate for which it was designed.
- b) Do not use the power tool if the switch does not turn it on and off. Any power tool that cannot be controlled with the switch is dangerous and must be repaired.
- c) Disconnect the plug from the power source and/or the battery pack from the power tool before making any adjustments, changing accessories, or storing power tools. Such preventive safety measures reduce the risk of starting the power tool accidentally.
- d) Store idle power tools out of the reach of children and do not allow persons unfamiliar with the power tool or these instructions to operate the power tool. Power tools are dangerous in the hands of untrained users.

- e) Maintain power tools. Check for misalignment or binding of moving parts, breakage of parts and any other condition that may affect the power tool's operation. If damaged, have the power tool repaired before use. Many accidents are caused by poorly maintained power tools.
- f) Keep cutting tools sharp and clean. Properly maintained cutting tools with sharp cutting edges are less likely to bind and are easier to control.
- g) Use the power tool, accessories and tool bits, etc. in accordance with these instructions, taking into account the working conditions and the work to be performed. Use of the power tool for operations different from those intended could result in a hazardous situation.

## 5. Service

- a) Have your power tool serviced by a qualified repair person using only identical replacement parts. This will ensure that the safety of the power tool is maintained.

### Appliance-specific safety instructions for hammer drills

-  Wear hearing protection. Exposure to loud noise can lead to hearing loss.
- Use the additional handle supplied with the appliance. Loss of control can lead to injuries.
- Hold the appliance by the insulated handles when you are carrying out work during which the deployed tool may come into contact with concealed power cables or its own power cable. Contact with a live wire may electrify exposed metal parts of the power tool and could give the operator an electric shock.

-  Wear a dust mask.

### WARNING! TOXIC DUST!

- ▶ Working with the tool can produce harmful/toxic dusts which represent a health hazard for the person operating the appliance and for anyone else in the vicinity.

### ■ CAUTION, POWER CABLES! DANGER!

Ensure that you are not likely to hit power, gas or water supply lines when you are working with the power tool. If necessary, check with a service line detector before you start to cut or drill into a surface.

### Residual risks!

Even if you operate this power tool properly, there will still be residual risks. The following risks can occur in relation to the power tool's design and structure:

1. Lung damage if no suitable dust protection mask is worn.
2. Hearing damage, if no suitable hearing protection is worn.
3. Damage to health caused by hand-arm vibrations if the appliance is used for extended periods or is not properly used and maintained.

### WARNING!

- ▶ The power tool creates an electromagnetic field during operation. This field can, in certain circumstances, impair active or passive medical implants. To reduce the risk of fatal injuries, we recommend that people with medical implants consult their doctor and the manufacturer of the medical implant before operating this machine.

## Original accessories / auxiliary equipment

- Only use the accessories and additional equipment which are specified in the operating instructions and are compatible with the appliance.

## Operation

### Additional handle

#### NOTE

- ▶ For safety reasons, you should only use this appliance with the additional handle **9** attached.
- ▶ The appliance is fitted with an LED **6**. This lights up red as soon as the appliance is connected to the power supply. This indicates that the appliance is connected to the power and that it will turn on immediately if the ON/OFF switch is pressed **3**.
- ◆ The position of the additional handle **9** can be adjusted. Turn the wing screw **1** anti-clockwise and swivel the additional handle **9** into the desired position.
- ◆ Then tighten the wing screw **1** again.

### Depth stop

- ◆ Open the wing screw **1**.
- ◆ Insert the depth stop **13** into the additional handle **9**.
- ◆ Ensure that the toothing on the depth stop **13** is facing downwards.
- ◆ Pull the depth stop **13** out far enough for the distance between the tip of the drill and the tip of the depth stop to correspond with the required drilling depth.
- ◆ Retighten the wing screw **1** afterwards.

## Fitting/removing a tool

#### WARNING!

- ▶ Switch the appliance off and remove the power plug before starting any work on the appliance.

#### Fitting a tool:

- ◆ Before fitting a tool into the tool holder **11**, grease it lightly.
- ◆ To insert, pull the locking collar **12** backwards and insert the tool.
- ◆ Release the locking collar **12**. This locks the tool holder **11**. Check that the tool is properly locked by pulling it. The system has radial play because of the design.

#### Removing a tool:

- ◆ To remove the tool, pull the locking collar **12** backwards.

## Quick-release chuck for round shaft drill bits

#### WARNING!

- ▶ Do not use the quick-release chuck **14** for hammer drilling or chiselling!
- ◆ Set the function selector switch **7** to the drill symbol 

#### Inserting the quick-release chuck for round shaft drill bits:

- ◆ To insert the quick-release chuck **14** (see also fig. A) pull the locking collar **12** backwards. Insert the quick-release chuck **14**.
- ◆ Release the locking collar **12**. This locks the tool holder **11**. Check that the tool is properly locked by pulling it.

#### Removing the quick-release chuck for round shaft drill bits:





- ◆ To remove the quick-release chuck **14**, pull the locking collar **12** backwards and remove the quick-release chuck **14**.

## Use

### Select operating mode



#### Function selector:

- ◆ Press and hold the release button **8** on the function selector switch **7**. Turn the function selector switch **7** so that the required symbol engages at the arrow mark:

Function	Symbol
Drilling/screwing	
Hammer drilling	
Chiselling	
Chisel position adjustment	

#### Adjusting chisel position:

You can rotate the tool to the required position for chiselling using this function.

- ◆ Turn the function selector switch **7** to position .
- ◆ Turn the tool in the tool holder **11** to the required position.
- ◆ Turn the function selector switch **7** to position .

## Switching on and off

#### Switching the appliance on:

- ◆ Press the ON/OFF switch **3**.

#### Switching the appliance off:

- ◆ Release the ON/OFF switch **3**.

#### Switching to continuous operation:

- ◆ Press the ON/OFF switch **3**. Lock it in the pressed position with the ON/OFF switch lock button **5**.

#### Switching off continuous operation:

- ◆ Press the ON/OFF switch **3** and release it again.

## Preselecting rotational speed

You can use the speed preselector wheel **4** to preselect the rotational speed.

Level A (low rotational speed) up to level F (high rotational speed). The speed you select depends on the material to be processed. Work out the right setting with this practical test:

- Levels D-F: high rotational speed: for hammer drilling/chiselling in concrete or stone.
- Levels A-C: medium rotational speed: for drilling in steel or wood.

## Maintenance and cleaning



**WARNING! RISK OF INJURY!** Switch the appliance off and remove the power plug before starting any work on the appliance.

- The appliance must always be kept clean, dry and free from oil or grease.
- Never permit liquids to enter inside the appliance.
- Use a soft, dry cloth to clean the housing.
- Clean the tool holder **11** regularly:

### **CAUTION! PRELOADING!**

- ◆ To do this, pull the locking collar **12** backwards and pull the dust protector cap **10** off the tool holder **11**.
- ◆ Before fitting a tool into the tool holder **11**, grease it lightly.

### **WARNING!**

- ▶ If the power cord requires replacement, this should be carried out by the manufacturer or an approved representative to avoid safety hazards.

### **NOTE**

- ▶ Replacement parts not listed (such as carbon brushes, switches) can be ordered via our service hotline.

## Disposal



The packaging is made from environmentally friendly material and can be disposed of at your local recycling plant.



**Do not dispose of power tools in your normal household waste!**

European Directive 2012/19/EU requires that worn-out power tools be collected separately and recycled in an environmentally compatible manner.

Your local community or municipal authorities can provide information on how to dispose of the appliance.

## Kompernass Handels GmbH warranty

Dear Customer,

This appliance has a 3-year warranty valid from the date of purchase. If this product has any faults, you, the buyer, have certain statutory rights. Your statutory rights are not restricted in any way by the warranty described below.

### **Warranty conditions**

The validity period of the warranty starts from the date of purchase. Please keep your original receipt in a safe place. This document will be required as proof of purchase.

If any material or production fault occurs within three years of the date of purchase of the product, we will either repair or replace the product for you at our discretion. This warranty service is dependent on you presenting the defective appliance and the proof of purchase (receipt) and a short written description of the fault and its time of occurrence.

If the defect is covered by the warranty, your product will either be repaired or replaced by us. The repair or replacement of a product does not signify the beginning of a new warranty period.

### **Warranty period and statutory claims for defects**

The warranty period is not prolonged by repairs effected under the warranty. This also applies to replaced and repaired components. Any damage and defects present at the time of purchase must be reported immediately after unpacking. Repairs carried out after expiry of the warranty period shall be subject to a fee.

## Scope of the warranty

This appliance has been manufactured in accordance with strict quality guidelines and inspected meticulously prior to delivery.

The warranty covers material faults or production faults. The warranty does not extend to product parts subject to normal wear and tear or fragile parts such as switches, batteries, baking moulds or parts made of glass.

The warranty does not apply if the product has been damaged, improperly used or improperly maintained. The directions in the operating instructions for the product regarding proper use of the product are to be strictly followed. Uses and actions that are discouraged in the operating instructions or which are warned against must be avoided.

This product is intended solely for private use and not for commercial purposes. The warranty shall be deemed void in cases of misuse or improper handling, use of force and modifications/repairs which have not been carried out by one of our authorised Service centres.

## Warranty claim procedure

To ensure quick processing of your case, please observe the following instructions:

- Please have the till receipt and the item number (e.g. IAN 12345) available as proof of purchase.
- You will find the item number on the type plate, an engraving on the front page of the instructions (bottom left), or as a sticker on the rear or bottom of the appliance.
- If functional or other defects occur, please contact the service department listed either by **telephone** or by **e-mail**.
- You can return a defective product to us free of charge to the service address that will be provided to you. Ensure that you enclose the proof of purchase (till receipt) and information about what the defect is and when it occurred.

## NOTE

- ▶ For Parkside and Florabest tools, please send us only the defective item without the accessories (e.g. battery, storage case, assembly tools, etc.).



You can download these instructions along with many other manuals, product videos and software on [www.lidl-service.com](http://www.lidl-service.com).

## Service

### ⚠ WARNING!

- ▶ **Have the power tool repaired by the service centre or a qualified electrician and only using genuine replacement parts.** This will ensure that the safety of the appliance is maintained.
- ▶ **Always ensure that the power plug or the mains cable is replaced only by the manufacturer of the appliance or by an approved customer service provider.** This will ensure that the safety of the appliance is maintained.

### GB Service Great Britain

Tel.: 0871 5000 720 (£ 0.10/Min.)

E-Mail: [kompennass@lidl.co.uk](mailto:kompennass@lidl.co.uk)

IAN 280668

## Importer

Please note that the following address is not the service address. Please use the service address provided in the operating instructions.

KOMPENASS HANDELS GMBH

BURGSTRASSE 21

44867 BOCHUM

GERMANY

[www.kompennass.com](http://www.kompennass.com)

## Translation of the original Conformity Declaration

We, KOMPERNASS HANDELS GMBH, documents officer: Mr. Semi Uguzlu, BURGSTR. 21, 44867 BOCHUM, Germany, hereby declare that this product complies with the following standards, normative documents and EC directives:

**Machinery Directive**  
**(2006/42/EC)**

**EMC (Electromagnetic Compatibility)**  
**(2014/30/EU)**

**RoHS Directive**  
**(2011 / 65 / EU)\***

\*The manufacturer bears the full responsibility for compliance with this conformity declaration. The object of the declaration described above complies with the requirements of the Directive 2011/65/EU of the European Parliament and Council of 8 June 2011 on the limitations of use of certain dangerous substances in electrical and electronic appliances.

### Applied harmonised standards:

EN 60745-1:2009+A11

EN 60745-2-6:2010

EN 55014-1:2006+A1+A2

EN 55014-2:2015

EN 61000-3-2:2014

EN 61000-3-3:2013

### Type designation of machine:

Hammer drill PBH 1050 B2

**Year of manufacture: 08-2016**

**Serial number: IAN 280668**

Bochum, 04/10/2016



Semi Uguzlu

- Quality Manager -

We reserve the right to make technical changes in the context of further product development.

**KOMPERNASS HANDELS GMBH**

BURGSTRASSE 21

44867 BOCHUM

DEUTSCHLAND / GERMANY

[www.kompernass.com](http://www.kompernass.com)

Stand der Informationen · Last Information Update:

10/2016 · Ident.-No.: PBH1050B2-102016-1

IAN 280668