



2-IN-1 HEDGE TRIMMER / POLE PRUNER PHSHE 900 B2

(HU)

2 AZ 1-BEN ELEKTROMOS SÖVÉNYNYÍRÓ / ÁGVÁGÓ

Az original használati utasítás fordítása

(CZ)

NŮŽKY NA ŽIVÝ PLOT A ODVĚTVOVAČ 2 V 1

Překlad originálního provozního návodu

(DE) (AT) (CH)

2-IN-1-LANGSTIEL-HECKENSCHERE / HOCHENTASTER

Originalbetriebsanleitung

(SI)

2 V 1 ŠKARJE ZA ŽIVO MEJO Z DOLGIM ROČAJEM / REZALNIK VEJ

Prevod originalnega navodila za uporabo

(SK)

2 V 1 NOŽNICE NA ŽIVÝ PLOT S DLHOU NÁSADOU / ODVĚTVOVAČ

Překlad originálního návodu na obsluhu

IAN 313266_1904

(HU) (SI)
(CZ) (SK)

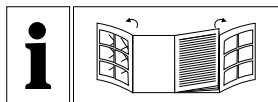

HU

Olvasás előtt kattintson az ábrákat tartalmazó mindkét oldalra és végezetül ismerje meg a készülék mindegyik funkcióját.

SI

Pred branjem obe strani s slikami odprite navzven in se nato seznanite z vsemi funkcijami naprave.

CZ

Před čtením si odklopte obě dvě strany s obrázky a potom se seznámte se všemi funkcemi přístroje.

SK

Pred čítaním si odklopte obidve strany s obrázkami a potom sa oboznámte so všetkými funkciami prístroja.

DE AT CH

Klappen Sie vor dem Lesen die beiden Seiten mit den Abbildungen aus und machen Sie sich anschließend mit allen Funktionen des Gerätes vertraut.

HU	Az originál használati utasítás fordítása	Oldal	1
SI	Prevod originalnega navodila za uporabo	Stran	15
CZ	Překlad originálního provozního návodu	Strana	29
SK	Preklad originálneho návodu na obsluhu	Strana	43
DE/AT/CH	Originalbetriebsanleitung	Seite	57

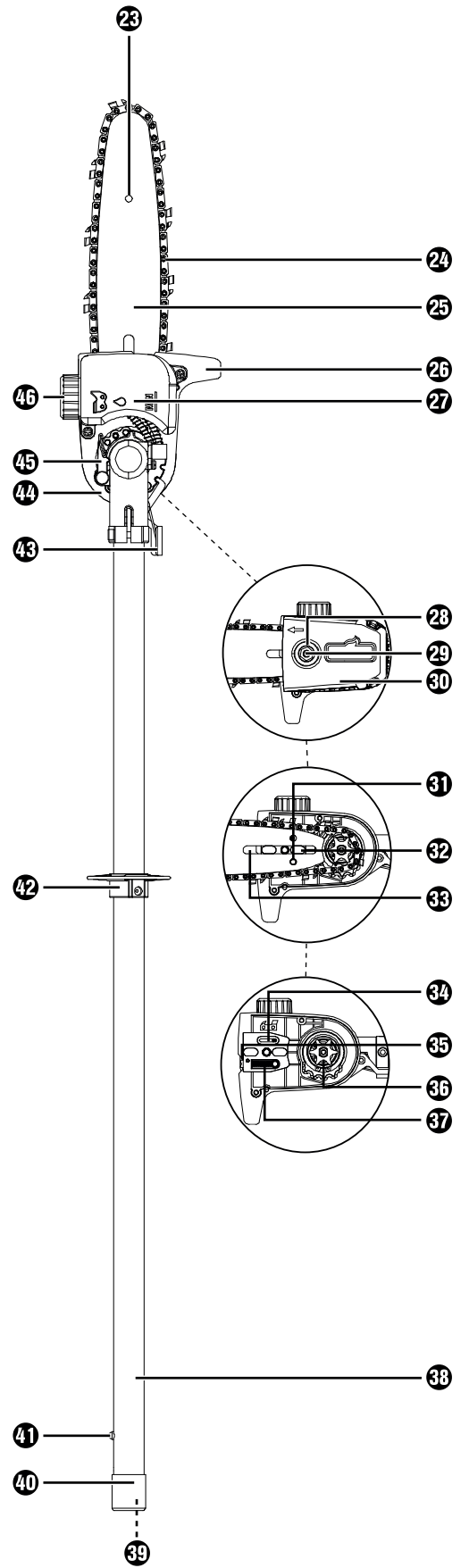
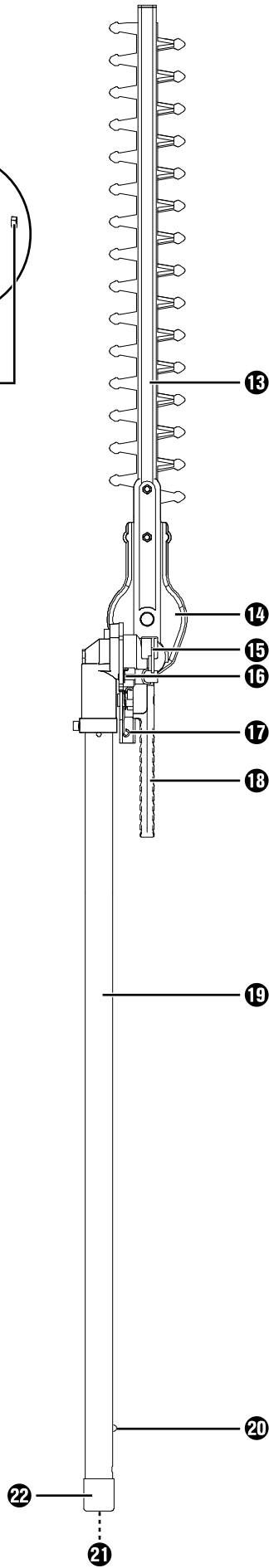
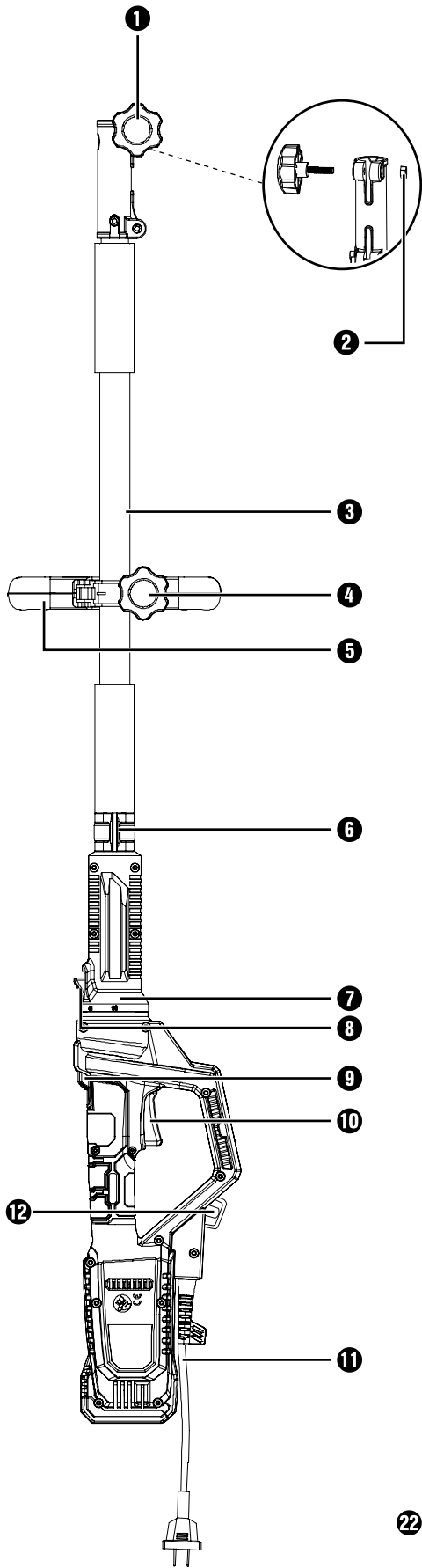

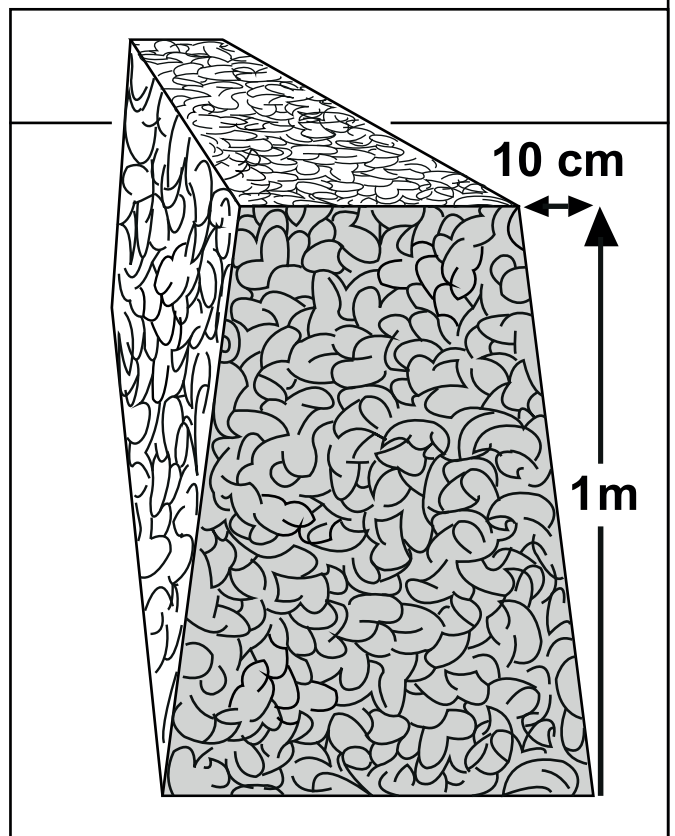
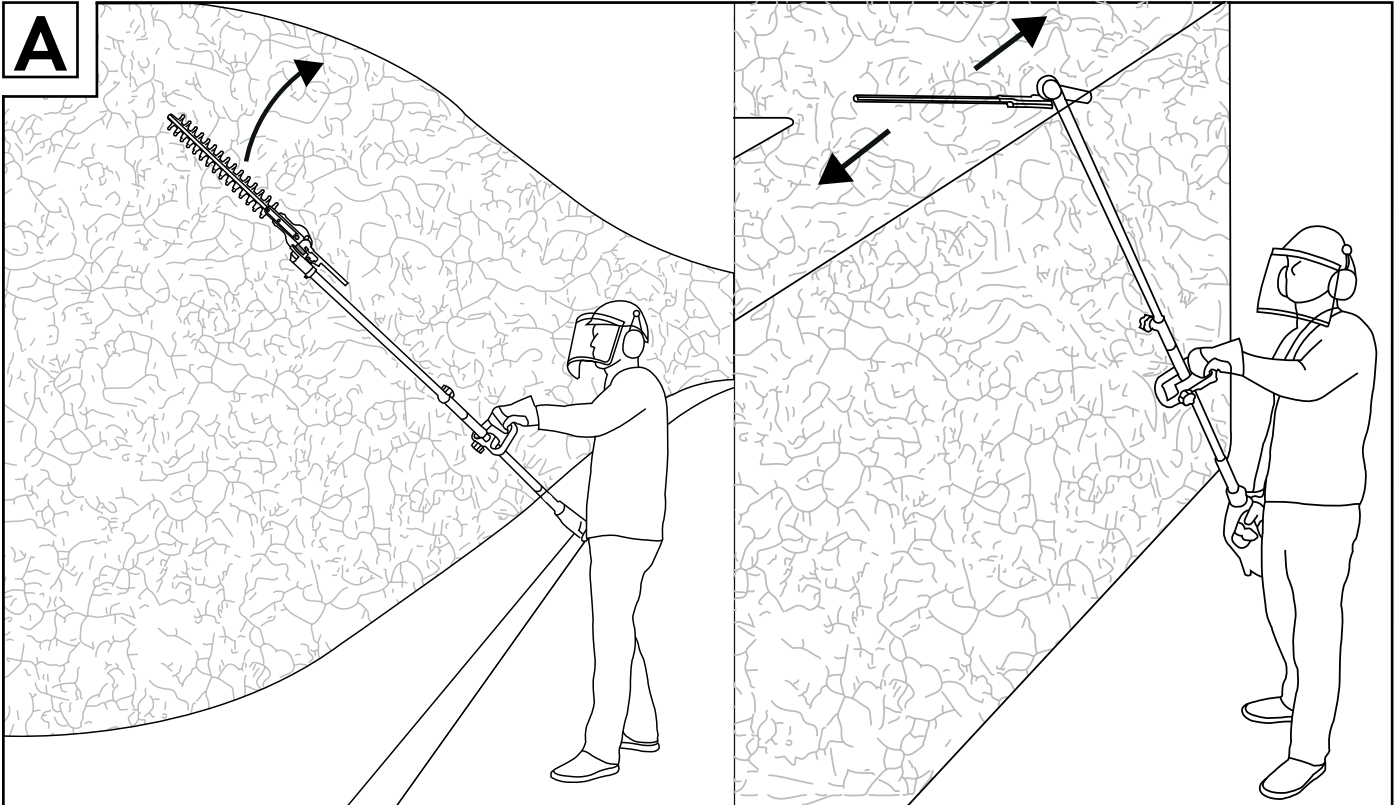
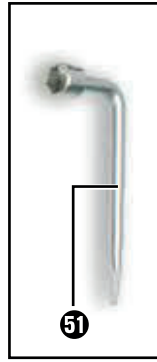
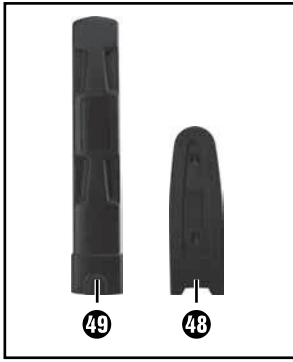

Tartalomjegyzék

Bevezető	2
A hosszú nyelű sövényvágó rendeltetésszerű használata	2
A teleszkópos ágvágó rendeltetésszerű használata	2
Rendeltetésszerű használat	2
Felszereltség	2
A csomag tartalma	3
Műszaki adatok	3
Általános biztonsági utasítások elektromos kéziszerszámokhoz	4
1. Munkahelyi biztonság	4
2. Elektromos biztonság	4
3. Személyi biztonság	4
4. Az elektromos kéziszerszám használata és kezelése	4
5. Szerviz	5
Készülék-specifikus biztonsági utasítások a sövényvágóhoz	5
Kiegészítő biztonsági utasítások a sövényvágóhoz	5
További biztonsági utasítások a sövényvágóhoz	6
MARADVÁNYKOCKÁZATOK!	6
Készülék-specifikus biztonsági utasítások a teleszkópos ágvágóhoz	6
Óvintézkedések visszaütéssel szemben	7
További biztonsági utasítások	7
Üzembe helyezés előtt	8
Motoregység	8
Kerek markolat felszerelése	8
Vállheveder rögzítése / felszerelése	8
Sövényvágó felszerelése	8
Teleszkópos ágvágó felszerelése	8
Sövényvágó elforgatása	8
Teleszkópos ágvágó elforgatása	8
Fűrészlánc és láncvezető lap felszerelése	8
Fűrészlánc megfeszítése és ellenőrzése	8
Lánckénés	9
Fűrészlánc élezése	9
Üzembe helyezés	9
Be- / kikapcsolás	9
Markolat beállítása	9
Munkavégzés a sövényvágóval	9
A gép használata:	9
Vágási technikák	9
A teleszkópos ágvágóval végzett munka	9
Fűrészelési technikák	9
Biztonságos munkavégzés	10
Szállítás	10
Karbantartás és tisztítás	10
Tárolás	10
Teleszkópos ágvágó - hibakeresés	11
Sövényvágó - hibakeresés	11
Teleszkópos ágvágó - karbantartási időközök	11
Sövényvágó karbantartási intervalluma	11
JÓTÁLLÁSI TÁJÉKOZTATÓ	12
Ártalmatlanítás	13
Alkatrészek	13
Az eredeti megfelelőségi nyilatkozat fordítása	13

2 AZ 1-BEN ELEKTROMOS SÖVÉNYNYÍRÓ / ÁGVÁGÓ PHSHE 900 B2

Bevezető

Gratulálunk új készüléke megvásárlásához. Vásárlásával kiváló minőségű termék mellett döntött. A használati útmutató a termék része. Fontos tudnivalókat tartalmaz a biztonságra, használatra és ártalmatlanításra vonatkozóan. A termék használata előtt ismerkedjen meg valamennyi használati és biztonsági utasítással. Csak a leírtak szerint és a megadott célokra használja a készüléket. A készülék harmadik személynek történő továbbadása esetén adja át a készülékhez tartozó valamennyi leírást is.

A hosszú nyelű sövényvágó rendeltetésszerű használata

Ez a készülék ház körüli sövény, bokrok és díszcserjék vágására és nyelésére szolgál. Olyan beépített meghajtással rendelkező kézi készülék, amelynél a lineárisan elrendezett élek ide-oda mozognak.

FIGYELMEZTETÉS!

► A sövényvágót nem használhatják gyerekek.

A teleszkópos ágvágó rendeltetésszerű használata

Ez a készülék fák gallyazásához használható.

Rendeltetésszerű használat

A készüléket csak a leírtak szerint és a megadott alkalmazási területen használja. A készülék nem alkalmas ipari használatra. A készüléket csak felnőttek használhatják. A készüléket nem használhatják csökkent fizikai, érzékszervi vagy mentális képességű vagy tapasztalattal és/vagy tudással nem rendelkező személyek (és gyermekek). Tilos a készüléket esőben vagy nedves környezetben használni.

A készülék minden más használata vagy módosítása nem rendeltetésszerűnek minősül és jelentős balesetveszélyt okozhat. A nem rendeltetésszerű használatból eredő károkért a gyártó nem vállal felelősséget.

Felszereltség Motoregység

- 1 rögzítő csavar
- 2 anya
- 3 nyél
- 4 csavar
- 5 kerek markolat
- 6 tartószem
- 7 forgó elem
- 8 kireteszelő gomb
- 9 kapcsolózár
- 10 BE/KI kapcsoló
- 11 hálózati csatlakozókábel
- 12 kábeltartó

Sövényvágó tartozék

- 13 késrúd
- 14 meghajtóház
- 15 be-/kireteszelő
- 16 alaplemez (sövényvágó)
- 17 állítókar
- 18 markolat
- 19 elülső nyél

- 20 reteszelőcsap
- 21 hajtótengely
- 22 védőkupak

Teleszkópos ágvágó tartozék

- 23 élezőgép-támaszték
- 24 fűrészlánc
- 25 láncvezető lap
- 26 ütköző
- 27 olajtartály
- 28 anya
- 29 csavarmenet
- 30 lánckerék védőburkolat
- 31 láncvezető lap furat
- 32 láncvezető
- 33 vezetősín
- 34 cseppolajozó
- 35 láncfeszítő csavar
- 36 lánckerék
- 37 láncfeszítő csap
- 38 elülső nyél
- 39 hajtótengely
- 40 védőkupak
- 41 reteszelőcsap
- 42 vVédőgyűrű
- 43 állítókar
- 44 alaplemez (teleszkópos ágvágó)
- 45 be-/kireteszelő
- 46 olajtartály-fedél

A csomag tartalma

- 1 motoregység PHSHE 900 B2
- 1 sövényvágó tartozék PHS 1 (alábbiakban sövényvágó)
- 1 teleszkópos ágvágó tartozék PHE 1 (alábbiakban teleszkópos ágvágó)

Tartozékok

- 1 vállheveder
- 1 láncvédő tok
- 1 láncvezető lap védőtök
- 1 100 ml bio-láncolaj
- 1 szerelőszerszám
- 1 használati útmutató

Műszaki adatok

Motoregység:	PHSHE 900 B2
Névleges feszültség:	230 V ~ 50 Hz (váltóáram)
Névleges teljesítmény:	900 W
Védelmi osztály:	II/□ (dupla szigetelés)
Súly:	
(markolat és heveder nélkül):	kb. 2,7 kg
Teleszkópos ágvágó:	PHE 1
Láncsebesség:	max. 6 m/s
Munkavégzési szög:	0°; 15°; 30°
Súly (üzemkészen):	kb. 1,6 kg
Olajtartályba töltött ajánlott olajmennyiség:	100 cm ³
Vágáshossz:	kb. 260 mm
Láncvezető lap:	Oregon, típus 100SDEA041
Fűrészlánc:	Oregon 91P040X
Sövényvágó:	PHS 1
Üresjárat fordulatszám:	2000 min ⁻¹
Munkavégzési szög:	-90° bis +90°
Vágáshossz:	kb. 410 mm
Fogtávolság:	20 mm
Súly	
(üzemkészen):	kb. 2,1 kg

Zaj- és rezgésinformációk:

A zaj mért értéke az EN 60745 szabványnak megfelelően került meghatározásra. Az elektromos kéziszerszám A-súlyozott zajszintjének jellemző értéke:

Teleszkópos ágvágó:	PHE 1
Hangnyomásszint:	$L_{PA} = 83$ dB (A)
Bizonytalansági K érték:	3 dB
Hangerőszint:	$L_{WA} = 104$ dB (A)
Bizonytalansági K érték:	3 dB
Sövényvágó:	PHS 1
Hangnyomásszint:	$L_{PA} = 81$ dB (A)
Bizonytalansági K érték:	3 dB
Hangerőszint:	$L_{WA} = 102$ dB (A)
Garantált hangerőszint:	$L_{WA} = 105$ dB (A)
Bizonytalansági K érték:	3 dB

Rezgésértékek (három irány vektorösszege) az EN 60745 szerint meghatározva:

Teleszkópos ágvágó:

Vibráció az elülső markolaton: rezgés kibocsátási érték
 $a_{h,D} = 1,0$ m/s²
 Bizonytalansági érték K = 1,5 m/s²

Vibráció a hátsó markolaton: rezgés kibocsátási érték
 $a_{h,D} = 1,2$ m/s²
 Bizonytalansági érték K = 1,5 m/s²

Sövényvágó:

Vibráció az elülső markolaton: rezgés kibocsátási érték
 $a_{h,D} = 1,6$ m/s²
 Bizonytalansági érték K = 1,5 m/s²

Vibráció a hátsó markolaton: rezgés kibocsátási érték
 $a_{h,D} = 1,8$ m/s²
 Bizonytalansági érték K = 1,5 m/s²



Viseljen hallásvédőt!

TUDNIVALÓ

- ▶ Jelen használati útmutatóban megadott rezgésszint az EN 60745 szabvány által meghatározott szabványos mérési eljárással lett meghatározva és felhasználható a készülékek összehasonlítására. A megadott rezgés kibocsátási érték a kitétség előzetes megbecsüléséhez is felhasználható.

FIGYELMEZTETÉS!

- ▶ A rezgésszint az elektromos kéziszerszám alkalmazásától függően változik és egyes esetekben túllépheti a jelen útmutatókban megadott értéket. A rezgésterhelés alulbecsült lehet, ha az elektromos kéziszerszámot rendszeresen így használják. Próbálja a rezgésterhelést a lehető legalacsonyabb szinten tartani. A rezgésterhelés csökkentésére tett intézkedések például a kesztyű viselése a szerszám használata során és a munkaidő korlátozása. Ebben az esetben a működési ciklus minden részét figyelembe kell venni (például amikor az elektromos kéziszerszám ki van kapcsolva, és amikor bár be van kapcsolva, de terhelés nélkül fut).

A készüléken lévő tájékoztató jelzések magyarázata:



Üzembe helyezés előtt olvassa el a használati útmutatót és az utasításokat!



Viseljen védőkesztyűt!



Viseljen biztonsági lábbelit!



Viseljen hallásvédőt!



Viseljen védősisakot!



Viseljen védőszemüveget!



Ne engedjen személyeket a készülék közelébe!



Védje a készüléket esőtől és nedvességtől!

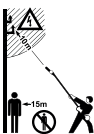

Áramütés okozta életveszély! Tartson legalább 10 m távolságot a földfelszín feletti vezetékektől.



Figyelem! Lehulló tárgyak. Különösen fejmagasság feletti vágás esetén.



Figyelem! Működő kések miatti sérülésveszély.



Azonnal húzza ki a hálózati csatlakozódugót, ha a vezeték megsérült vagy a vezetékét átvágták.



LWA zajszint-információ dB-ben.



Általános biztonsági utasítások elektromos kéziszerszámokhoz

FIGYELMEZTETÉS!

- ▶ Olvassa el az összes biztonsági előírást és utasítást. A biztonsági előírások és utasítások figyelmen kívül hagyása áramütést, tüzet és/vagy súlyos sérüléseket okozhat.

Őrizze meg az összes biztonsági előírást és utasítást későbbi használatra.

A biztonsági előírásokban használt „elektromos kéziszerszám” kifejezés hálózatról (hálózati kábelen át) üzemeltetett elektromos kéziszerszámokra és akkumulátoros elektromos kéziszerszámokra (hálózati kábel nélkül) vonatkozik.

1. Munkahelyi biztonság

- Tartsa tisztán és jól megvilágítva a munkaterületét. A rendetlenség és a rosszul megvilágított munkaterület balesetet okozhat.
- Ne dolgozzon a készülékkel olyan robbanásveszélyes környezetben, ahol gyúlékony folyadékok, gázok vagy porok vannak. Az elektromos kéziszerszámok szikráznak, amik meggyújthatják a port vagy gőzöket.
- Az elektromos kéziszerszám használata közben ne engedjen közel gyermekeket és más személyeket. Ha elterelik a figyelmét, elveszítheti uralmát a készülék felett.

2. Elektromos biztonság

- Az elektromos kéziszerszám csatlakozódugójának illeszkednie kell a csatlakozóaljzatba. A csatlakozót semmilyen módon nem szabad megváltoztatni. A földelt elektromos kéziszerszámokat ne használja adapterrel. A nem módosított csatlakozó és a megfelelő csatlakozóaljzat használata csökkenti az elektromos áramütés veszélyét.
- Ügyeljen arra, hogy teste ne érintkezzen földelt felülettel, mint például csővezeték, fűtőtest, tűzhely vagy hűtőszekrény felületével. Az áramütés kockázata nagyobb, ha a teste földelve van.
- Óvja az elektromos kéziszerszámot esőtől vagy nedves környezettől. Növeli az áramütés kockázatát, ha víz kerül az elektromos készülékbe.

- Ne használja a vezetékét rendeltetésellenes célra, ne hordozza és ne akassza fel az elektromos kéziszerszámot a kábelnél fogva és ne a vezetéknel fogva húzza ki a csatlakozódugót az aljzatból. Tartsa távol a vezetékét hőtől, olajtól, éles szegélyektől vagy mozgó alkatrészekről. A sérült vagy összecsavarodott vezeték növeli az áramütés kockázatát.
- Ha a szabadban dolgozik az elektromos kéziszerszámmal, akkor csak olyan hosszabbító kábelt használjon, ami kültéren is engedélyezett. A kültéri használatra alkalmas hosszabbító kábellel csökkentheti az áramütés veszélyét.
- Ha az elektromos kéziszerszám nedves helyen történő használata elkerülhetetlen, akkor használjon hibaáram védőkapcsolót. A hibaáram védőkapcsoló használata csökkenti az áramütés veszélyének kockázatát.

3. Személyi biztonság

- Legyen mindig figyelmes, ügyeljen arra, amit csinál és megfontoltan végezze a munkát az elektromos kéziszerszámmal. Ne használjon elektromos kéziszerszámot, ha fáradt, vagy ha kábítószert, alkohol vagy gyógyszer hatása alatt áll. Az elektromos kéziszerszám használatakor már egy pillanatnyi figyelmetlenség is komoly sérüléseket okozhat.
- Viseljen egyéni védőeszközöket és mindig vegyen fel védőszemüveget. Az elektromos kéziszerszám jellegének és használatának megfelelő egyéni védőeszköz, például pormaszk, csúszásmentes biztonsági cipő, védősisak vagy hallásvédő csökkenti a személyi sérülések veszélyét.
- Előzze meg a készülék véletlenszerű bekapcsolását. Győződjön meg arról, hogy az elektromos kéziszerszám ki van kapcsolva, mielőtt a villamos hálózatra és/vagy az akkumulátorra csatlakoztatja, illetve kézbe veszi vagy viszi. Balesetet okozhat, ha a készülék hordozása közben az ujjá a BE/KI kapcsolón van vagy a készülék már bekapcsolt állapotban van, amikor csatlakoztatja az áramellátásra.
- Távolítsa el a beállításhoz használt szerszámokat vagy csavarkulcsokat az elektromos kéziszerszám bekapcsolása előtt. A készülék forgó részében maradt szerszám vagy kulcs balesetet okozhat.
- Kerülje a normálistól eltérő testtartást. Vegyen fel biztonságos álló helyzetet és tartsa meg folyamatosan az egyensúlyát. Ily módon váratlan helyzetekben is jobban úrrá tud lenni az elektromos kéziszerszámon.
- Viseljen alkalmas ruházatot. Ne viseljen bő ruházatot vagy ékszert. Tartsa távol a haját, ruháját és kesztyűjét a mozgó részekről. A laza ruházat, az ékszer vagy a hosszú haj beleakadhat a mozgó részekbe.
- Amennyiben a készülékhez porszívó és porgyűjtő berendezés is szerelhető, akkor győződjön meg arról, hogy azok csatlakoztatva vannak és használatuk helyesen történik. A porszívó alkalmazása csökkentheti a por általi veszélyeztetést.

4. Az elektromos kéziszerszám használata és kezelése

- Ne terhelje túl a készüléket. Használja a munkájának megfelelő elektromos kéziszerszámot. A megfelelő elektromos kéziszerszámmal jobban és biztonságosabban tud dolgozni a megadott teljesítmény-tartományban.
- Ne használjon olyan elektromos kéziszerszámot, amelynek hibás a kapcsolója. Ha az elektromos kéziszerszámot már nem lehet be- és kikapcsolni, akkor a használata veszélyes és meg kell javíttatni.
- Húzza ki a hálózati csatlakozódugót a csatlakozóaljzatból és/vagy távolítsa el a levehető akkumulátort, mielőtt beállításokat végez a készüléken, betétszerszámokat cserél vagy az elektromos kéziszerszámot elteszi. Ezzel a megelőző biztonsági intézkedéssel megakadályozható az elektromos kéziszerszám véletlen bekapcsolása.

- d) A nem használt elektromos kéziszerszámokat gyermekektől elzárva tárolja. Ne engedje, hogy olyan személyek használják a készüléket, akik nem ismerik annak használatát, vagy nem olvasták az erre vonatkozó utasításokat. Az elektromos kéziszerszámok veszélyesek, ha tapasztalatlan személyek használják.
- e) Gondosan ápolja az elektromos kéziszerszámokat. Ellenőrizze, hogy a mozgó részek tökéletesen működnek és nincsenek beszorulva, részei nincsenek eltörve vagy olyannyira megsérülve, hogy az befolyásolná az elektromos kéziszerszám működését. A készülék használata előtt javítsa meg a sérült részeket. Sok balesetet a rosszul karbantartott elektromos kéziszerszámok okoznak.
- f) A vágószerszámokat tartsa mindig élesen és tisztán. A gondosan karbantartott éles vágóeszközök kisebb valószínűséggel szorulnak be és könnyebben irányíthatók.
- g) Az elektromos kéziszerszámot, a tartozékokat, a betétszerszámokat stb. az utasításoknak megfelelően használja. Vegye figyelembe a munkakörülményeket és az elvégzendő feladatot. Az elektromos kéziszerszám nem rendeltetésszerű használata veszélyes helyzeteket teremthet.

5. Szerviz

- a) Az elektromos kéziszerszámot csak szakképzett szakemberrel és csak eredeti cserealkatrészekkel javítsa. Ezzel biztosíthatja az elektromos kéziszerszám hosszan tartó, biztonságos működését.

Készülék-specifikus biztonsági utasítások a sövényvágóhoz

- Minden testrészét tartsa távol a vágókéstől. Működő kések esetén ne próbálja meg eltávolítani levágott hulladékanyagot vagy megtartani a vágandó anyagot. Beszorult hulladékanyagokat csak kikapcsolt készülék esetén szabad eltávolítani. A csatlakozódugót is húzza ki a hálózati aljzatból. A sövényvágó használatakor már egy pillanatnyi figyelmetlenség is komoly sérüléseket okozhat.
- A sövényvágót az elülső markolatnál fogva, a késrudat a testétől elfordítva, kikapcsolt állapotban vigye. A sövényvágó szállítása vagy tárolása esetén minden esetben használja a védőtokot. A készülék gondos kezelése csökkenti a mozgó késekkel való véletlen érintkezés valószínűségét.
- Az elektromos kéziszerszámot kizárólag a szigetelt markolófelületenél fogva tartsa, mivel a vágókés rejtett elektromos vezetékhez vagy a saját hálózati vezetékéhez érhet. A vágókés feszültség alatt álló vezetékkel történő érintkezése a készülék fém részeit is feszültség alá helyezheti és áramütést okozhat.
- Tartsa távol a vezetéket a vágási területtől. Előfordulhat, hogy a munkafolyamat során a bokrok eltakarják a vezetéket és véletlenül átvágja.
- Alaposan nézze át a vágni kívánt területet és távolítsa el minden drótot vagy egyéb idegen tárgyat.
- Javasolt hibaáramvédő kapcsoló felszerelése legalább 30 mA vagy ennél alacsonyabb kioldó árammal.

TUDNIVALÓ

- ▶ A sövényvágó teljesen összeszerelve kerül kiszállításra.
- ▶ A sövényvágó, illetve állítható részeinek használatát ábrázoló képek a kihajtható oldalon találhatóak.
- ▶ A felhasználó által végzendő beállításra, karbantartásra, kenésre vonatkozó útmutató és képi ábrázolás ebben a használati útmutatóban található.
- ▶ Útmutató a munkavégzési helyzetre vonatkozóan (lásd a kihajtható oldalt).
- ▶ Útmutató az állítható részekre vonatkozóan (lásd a kihajtható oldalt).
- ▶ Útmutató a cserére és javításra vonatkozóan (lásd a Karbantartás és tisztítás / Szerviz fejezetet).
- ▶ Ez a használati útmutató tartalmazza a sövényvágón található valamennyi grafikus szimbólum magyarázatát és a műszaki adatokat.
- ▶ A sövényvágó jellemzői a műszaki adatok között találhatóak.
- ▶ Elakadt szerszám: Távolítsa el a beakadt anyagot a késrudból

FIGYELEM!

- ▶ Fenyegető veszély vagy vészhelyzet esetén azonnal állítsa le a motort és húzza ki a hálózati csatlakozódugót.

Kiegészítő biztonsági utasítások a sövényvágóhoz Előkészítés:

- a) EZ A SÖVENYVÁGÓ SÚLYOS SÉRÜLÉSEKET OKOZHAT! Olvassa el figyelmesen a sövényvágó megfelelő kezelésére, előkészítésére, karbantartására, elindítására és leállítására vonatkozó utasításokat. Ismerje meg a sövényvágó valamennyi állítható részét és helyes használatát.
- b) Gyermekek soha nem használhatják a sövényvágót.
- c) Legyen óvatos a föld felett húzódó áramvezetékekkel.
- d) Kerülje a sövényvágó használatát, ha személyek, különösen gyermekek tartózkodnak a közelben.
- e) Viseljen megfelelő ruházatot! Ne viseljen bő ruházatot vagy ékszert, amik beakadhatnak a mozgó alkatrészekbe. Javasoljuk, hogy használjon ellenálló védőkesztyűt, csúszásmentes cipőt és védőszemüveget.
- f) Ha a vágóberendezés idegen testbe ütközik vagy a működési zaj hangosabb vagy a sövényvágó szokatlanul erősen vibrál, állítsa le a motort és hagyja leállni a sövényvágót.
Tegye a következőt:
- ellenőrizze, hogy nincs-e megsérülve;
 - ellenőrizze, hogy nincsenek-e alkatrészek kilazulva és a kilazult alkatrészeket húzza meg;
 - a sérült alkatrészeket cseréltesse ki vagy javítsa meg azonos alkatrészekkel.

- g) Viseljen hallásvédőt!

- h) Viseljen szemvédőt!

- i) A sövényvágót leállításához vészhelyzetben húzza ki a hálózati csatlakozódugót a csatlakozóaljzatból.

Működtetés:

- a) Húzza ki a csatlakozódugót a hálózati csatlakozóaljzatból:
 - tisztítás vagy blokkoló idegen testek eltávolítása előtt;
 - a sövényvágó ellenőrzése, karbantartása vagy rajta végzett munka előtt;
 - a vágóberendezés munkavégzési helyzetének beállítása előtt;
 - ha a sövényvágót felügyelet nélkül hagyja.
- b) A motor beindítása előtt mindig győződjön meg arról, hogy a sövényvágó az előírásnak megfelelően egy megadott munkahelyzetben van.
- c) A sövényvágó működtetése során mindig gondoskodjon a stabil állólhelyzetről, különösen fellépő vagy létra használata esetén.
- d) Ne használja a sövényvágót hibás vagy túlságosan kopott vágóeszközzel.
- e) Győződjön meg arról, hogy a sövényvágó használata során az összes markolat és biztonsági berendezés fel van szerelve. Soha ne próbáljon meg hiányos vagy engedély nélkül módosított sövényvágót használni.
- f) A sövényvágót két kézzel, az erre a célra tervezett markolatoknál tartsa.
- g) Mindig figyeljen a környezetére és ügyeljen a lehetséges veszélyekre, ezeket ugyanis adott esetben a sövényvágó zaja miatt esetleg nem hallja.

Karbantartás és tárolás:

- a) Ha a sövényvágót karbantartás, ellenőrzés vagy tárolás céljából leállítja, akkor kapcsolja ki a motort, hogy az összes forgó alkatrész leálljon. A gép ellenőrzése, beállítása, stb. előtt hagyja lehűlni a gépet.
- b) Olyan helyen tárolja a sövényvágót, ahol a benzingőz nem érintkezhet nyílt lánggal vagy szikrával. Tárolás előtt mindig hagyja lehűlni a sövényvágót.
- c) A sövényvágó szállítása vagy tárolása során mindig fedje le a vágóberendezést a vágóberendezés védőtokjával.

További biztonsági utasítások a sövényvágóhoz

- Minden testrészét tartsa távol a vágókéstől. Működő kések esetén ne próbáljon meg eltávolítani levágott hulladékanyagot vagy megtartani a vágandó anyagot. Beszorult hulladékanyagokat csak kikapcsolt készülék esetén szabad eltávolítani. A sövényvágó használatakor már egy pillanatnyi figyelmetlenség is komoly sérüléseket okozhat.
- A sövényvágót a markolatánál fogva, a késrudat a testétől elfordítva, kikapcsolt állapotban vigye. A sövényvágó szállítása vagy tárolása esetén minden esetben használja a védőtokot. A készülék gondos kezelése csökkenti a kés miatti sérülésveszélyt.
- Az elektromos kéziszerszámot kizárólag a szigetelt markolófelületeknél fogva tartsa, mivel a vágókés rejtett elektromos vezetékhez vagy a saját hálózati vezetékéhez érhet. A vágókés feszültség alatt álló vezetékkel történő érintkezése a készülék fém részeit is feszültség alá helyezheti és áramütést okozhat.
- ◆ Nézze át a sövényt, hogy nincsenek-e rejtett tárgyak (pl. drótkerítés) benne.

MARADVÁNYKOCKÁZATOK!

Az elektromos kéziszerszám előírásoknak megfelelő használata se zárja ki a maradványkockázatokat. Az alábbi veszélyek léphetnek fel az elektromos kéziszerszám felépítéséből és kialakításából adódóan:

- a) vágási sérülések
- b) halláskárosodás, ha nem viselnek megfelelő hallásvédőt.
- c) a kezek és karok rezgéséből adódó egészségkárosodás, ha a készüléket hosszú időn keresztül használják, vagy nem rendeltetésének megfelelően használják vagy szervizelik.

TUDNIVALÓ

- ▶ A sövényvágó teljesen összeszerelve kerül kiszállításra.
 - ▶ A felhasználó által végzendő beállításra, karbantartásra, kenésre vonatkozó útmutató és képi ábrázolás ebben a használati útmutatóban található.
 - ▶ Útmutató a cserére és javításra vonatkozóan (lásd a Karbantartás és tisztítás / Szerviz fejezetet).
 - ▶ Ez a használati útmutató tartalmazza a sövényvágón található valamennyi grafikus szimbólum magyarázatát és a műszaki adatokat.
 - ▶ A sövényvágó jellemzői a műszaki adatok között találhatók.
 - ▶ Elakadt szerszám: Távolítsa el a beakadt anyagot a késrudból.
- Csak a használati útmutatóban megadott tartozékokat és kiegészítő eszközöket használja. A használati útmutatóban ajánlottól eltérő betétszerszám vagy tartozék használata sérülésveszélyt jelenthet az Ön számára.

Készülék-specifikus biztonsági utasítások a teleszkópos ágvágóhoz

- Viseljen védősisakot, hallásvédőt és biztonsági védőkesztyűt. Viseljen szemvédőt, hogy ne kerüljön olaj vagy fűrészporszór a szemébe. A por ellen viseljen pormaszkot.
- Soha ne használja a készüléket létrán állva.
- A készülék használata során ne hajoljon túlságosan előre. Minden esetben ügyeljen a biztonságos álló helyzetre és tartsa meg folyamatosan az egyensúlyát. A súly testén történő egyenletes elosztásához használja a mellékelt vállhevedert.
- Viseljen robusztus, csúszásbiztos csizmát.
- Ne használja a készüléket eső vagy nedvesség esetén.
- Ne üzemeltesse a készüléket áramvezetékek közelében. Tartson legalább 10 m távolságot a föld feletti áramvezetésektől.
- A lezuhanó ágak miatti sérülések elkerülése érdekében ne álljon a levágni kívánt ágak alá. A sérülések elkerülése érdekében ügyeljen a visszacsapó ágakra. $60^\circ \pm 10^\circ$ -os szög alatt dolgozzon.
- Ügyeljen arra, hogy a készülék ne tudjon visszaütni.
- A botlásveszély elkerülése érdekében, ne csak a megmunkálandó ágakra, hanem a leeső anyagra is ügyeljen.
- 30 munkapercenként iktasson be legalább egy órás szünetet.
- Mindig viseljen védőkesztyűt.
- Szállítás és tárolás során takarja le a vezetősínt és a láncot a védőburkolattal.
- Ne használja a készüléket robbanásveszélyes környezetben, például gyúlékony folyadékok, gázok vagy gőzök közelében. A gép által keltett szikrák meggyújthatják ezeket a gőzöket vagy gázokat.
- A használt csatlakozóaljzatnak illenie kell a csatlakozódugóhoz. Az elektromos áramütés elkerülése érdekében soha ne módosítsa a csatlakozódugót.
- A hálózati csatlakozódugót soha ne a vezetéknél fogva húzza ki a csatlakozóaljzatból, hanem a hálózati csatlakozódugót fogja meg. A hálózati kábelt soha ne használja a készülék húzására vagy szállítására. Tartsa távol a hálózati kábelt hőtől, olajtól, éles szegélyektől és mozgó alkatrészekről.
- A munka befejezését követően vagy a készülék tisztítása, illetve karbantartása esetén húzza ki a csatlakozódugót.
- Kerülje a készülék véletlen beindítását.
- Károk és sérülések megelőzése érdekében a hibás kapcsolóval rendelkező készülékeket haladéktalanul meg kell javítani.
- A készüléket gyermekektől elzárva kell tárolni.
- A készüléket csak olyan személy kezelheti, aki ismeri a használati útmutatót és a készüléket.

- Gondosan tartsa rendben az elektromos kéziszerszámot. Ellenőrizze, hogy a mozgó részek tökéletesen működnek és nincsenek beszorulva, részei nincsenek eltörve vagy olyannyira megsérülve, hogy az befolyásolná az elektromos kéziszerszám működését. A készülék használata előtt javíttassa meg a sérült részeket. Sok balesetet a rosszul karbantartott elektromos kéziszerszámok okoznak.
- A vágószerszámokat tartsa mindig élesen és tisztán. A gondosan karbantartott éles vágóeszközök kisebb valószínűséggel szorulnak be és könnyebben irányíthatók.
- A készülék karbantartását bízza szakemberre. Csak a gyártó által ajánlott, eredeti alkatrészeket használjon.

Óvintézkedések visszaütéssel szemben

FIGYELEM, VISSZAÜTÉS!

- ▶ Munkavégzés közben ügyeljen a készülék visszaütésére. Sérülésveszély áll fenn. Óvatos munkavégzéssel és helyes fűrészelési technikával elkerülheti a visszaütéseket.
- Ha a síncsúccsal hozzáér valamihez, akkor az egyes esetekben váratlan, hátrafelé irányuló reakciót válthat ki, amely során a vezetősín felfelé és a kezelő személy felé üthet (lásd ábrát).

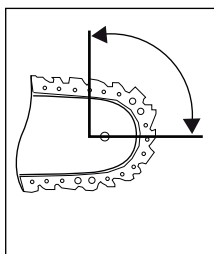

- Visszaütésre kerülhet sor, ha a vezetősín csúcsa valaminek nekiütközik vagy a fa meghajlik és a fűrészlánc megakad a vágatban (lásd ábrát).

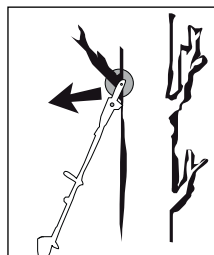

- Ha a fűrészlánc beszorul a vezetősín felső részén, akkor a sín erőteljesen visszavágódhat a kezelő irányába.
- Bármelyik említett reakció ahhoz vezethet, hogy elveszíti uralmát a fűrész felett és adott esetben súlyosan megsérül. Ne hagyatkozzon pusztán a láncfűrészbe épített biztonsági berendezésekre. A láncfűrész használójaként különböző intézkedéseket kell tennie a baleset- és sérülésmentes munkavégzés érdekében. A visszaütés az elektromos kéziszerszám helytelen vagy hibás használatából ered. Az alábbiakban leírt megfelelő óvintézkedésekkel mindez megelőzhető:
- Tartsa erősen mindkét kezével a fűrész úgy, hogy hüvelykujja és ujjai körbefogják a láncfűrész markolatát. Testével és karjaival vegyen fel olyan testhelyzetet, hogy ellensúlyozni tudja a visszaütő erőket. Megfelelő intézkedések segítségével a kezelő személy biztonságosan uralhatja a visszaütés következtében fellépő erőt. Soha ne engedje el a láncfűrész.
- Kerülje a normálistól eltérő testtartást és soha ne fűrészeljen vállmagasság felett. Ezzel elkerülheti, hogy véletlenül hozzáérjen valamihez a síncsúccsal és váratlan helyzetekben jobban tudja irányítani a láncfűrész.
- Kizárólag a gyártó által előírt pótsínt és fűrészláncot használjon. A nem megfelelő pótsínek és fűrészláncok elszakíthatják a fűrészláncot és/vagy visszaütést okozhatnak.
- A fűrészlánc élezése és karbantartása tekintetében tartsa be a gyártói utasításokat. A túl alacsony mélységű hátrahajlás fokozza a visszaütési hajlamot.

- Ne fűrészeljen a láncvezető lap csúcsával. Visszaütés veszélye áll fent.
- Gondoskodjon arról, hogy a földön ne legyenek tárgyak, amikben esetleg megbotolhat.

További biztonsági utasítások

VIGYÁZAT! SÉRÜLÉSVESZÉLY!

- ▶ A sérülések elkerülése érdekében, soha ne fogja meg a készüléket működés közben a védőgyűrű felett!
- A készülék működtetése közben nem tartózkodhatnak más személyek vagy állatok 15 méteres körön belül. A készülék kezelője a munkaterületen felelősséggel tartozik más személyekkel szemben.
- A sérülések elkerülése érdekében tartsa a készüléket, a vágókészletet és a láncvezető lap védőtokját folyamatosan jó állapotban.
- Ügyeljen a gyermekekre, hogy ne játsszanak a készülékkel.
- Csak akkor használja a készüléket, ha úgy érzi, hogy ismeri annak használatát.
- Ne dolgozzon sérült, hiányos vagy a gyártó hozzájárulása nélkül módosított készülékkel. Soha ne használja a készüléket sérült védőfelszereléssel. Soha ne használja a készüléket sérült BE/KI kapcsolóval. Használat előtt ellenőrizze a készülék biztonsági állapotát, különös tekintettel a láncvezető lapra és a fűrészláncra. Ha a készülék esetleg leesett, ellenőrizze a jelentősebb sérüléseket vagy hibákat.
- Soha ne indítsa el a készüléket addig, amíg a láncvezető lap, a fűrészlánc és a lánckerék védőburkolat nincs megfelelően felszerelve.
- Győződjön meg arról, hogy indításnál és munka közben a készülék nem érintkezik talajjal, kővel, dróttal vagy más idegen testtel. Kapcsolja ki a készüléket, mielőtt leteszi.
- A készüléket kétkézes működtetésre tervezték. Soha ne dolgozzon egy kézzel.
- A készüléket kizárólag a szigetelt markolófelületeknél fogva tartsa, mivel a fűrészlánc rejtett áramvezetékekhez érhet. A fűrészlánc feszültség alatt álló vezetékkel történő érintkezése a készülék fém részeit is feszültség alá helyezheti és áramütést okozhat.
- Helyváltoztatásnál ügyeljen arra, hogy a készülék ki legyen kapcsolva és ujjai ne érjen hozzá a BE/KI kapcsolóhoz. A készüléket hátrafelé álló fűrészláncsal és láncvezető lappal vigye. A szállításhoz helyezze fel a láncvezető lap védőtokját.
- Minden vágásnál rögzítse a karmos ütközőt és csak ezt követően kezdje meg a fűrészelést.
- Kisebb bokrok és ágak fűrészelésénél legyen nagyon óvatos. A vékony ágak beakadhatnak a fűrészbe és az Ön irányába csapódhatnak vagy kibillenthetik az egyensúlyából.
- Ne fűrészeljen földön fekvő fát, illetve ne próbáljon a földből kiálló gyökereket fűrészelni. Mindenképpen úgy dolgozzon, hogy a fűrészlánc ne hatoljon a talajba, mivel ez azonnal életlenné teszi a fűrészláncot.
- Megfeszített ág fűrészelésénél ügyeljen az esetleges visszaütésre, ha a fa feszülése hirtelen alábbhagy. Sérülésveszély áll fenn.
- Ha a vágóegység beleakad vagy beszorul az ágak közé, akkor ne erő kifejtésével próbálja kiszabadítani a készüléket. Azonnal kapcsolja ki a készüléket és csak az akadály megszüntetése után kapcsolja be. Sérülésveszély áll fenn!

Üzembe helyezés előtt

⚠ VIGYÁZAT! SÉRÜLÉSVESZÉLY!

- ▶ A készüléken végzendő munkálatok előtt húzza ki a hálózati csatlakozódugót.
Áramütés veszélye!

Motoregység

Kerek markolat felszerelése

- ◆ Helyezze a kerek markolatot **5** a kívánt pozícióban a nyélre **3**.
- ◆ Húzza meg a csavart **4**.

Vállheveder rögzítése / felszerelése

- ◆ Akassza be a vállhevedert **47** a tartószembe **6**.
- ◆ Igazítsa a vállhevedert **47** a testmagasságához úgy, hogy a tartószem **6** beakasztott állapotban csípőmagasságban legyen.

Sövényvágó felszerelése

- ◆ Csúsztassa a sövényvágó elülső nyelét **19** a motoregység nyelére **3**.
- ◆ A reteszelőcsapnak **20** be kell kattannia.
- ◆ Csavarozza össze a két nyelet **3** **19** a rögzítő csavarral **1**; ehhez helyezze be az anyát **2** a szemben lévő oldalon.

Teleszkópos ágvágó felszerelése

- ◆ Csúsztassa a teleszkópos ágvágó elülső nyelét **38** a motoregység nyelére **3**.
- ◆ A reteszelőcsapnak **41** be kell kattannia.
- ◆ Csavarozza össze a két nyelet **3** **38** a rögzítő csavarral **1**; ehhez helyezze be az anyát **2** a szemben lévő oldalon.

Sövényvágó elforgatása

- ◆ Oldja ki a be-/kireteszelőt **15**.
- ◆ Használja az állítókart **17** és forgassa el a sövényvágót a kívánt pozícióba.
- ◆ Kattints a be az állítókart **17** és a be-/kireteszelőt **15** az alaplemez (sövényvágó) **16** mélyedésébe.

Teleszkópos ágvágó elforgatása

- ◆ Oldja ki a be-/kireteszelőt **45**.
- ◆ Használja az állítókart **43** és forgassa el a teleszkópos ágvágót az egyik pozícióba.
- ◆ Kattints a be az állítókart **43** és a be-/kireteszelőt **45** az alaplemez (teleszkópos ágvágó) **44** mélyedésébe.

Fűrészlánc és láncvezető lap felszerelése

⚠ FIGYELMEZTETÉS!

- ▶ Húzzon védőkesztyűt! Az éles vágófogak miatt sérülésveszély áll fenn!

TUDNIVALÓ

- ▶ Ügyeljen a fűrészlánc **24** menetirányára a láncvezető lapon **25** és a lánckerék védőburkolaton **30**.
- ▶ Kiszállításkor a láncvezető lap **25** és a fűrészlánc **24** már fel van szerelve.
- ▶ Kopástól függően meg lehet fordítani a láncvezető lapot **25**.
- ◆ Csavarja ki az anyát **28** a szerelőszerzámmal **51**.
- ◆ Vegye le a lánckerék védőburkolatát **30**.
- ◆ A fűrészláncot **24** szükség esetén ki kell lazítani a láncvezető lap **25** és a fűrészlánc **24** levételéhez (lásd a „Fűrészlánc megfeszítése és ellenőrzése” fejezetet). Kövesse ezeket az utasításokat fordított sorrendben.
- ◆ Vegye le a láncvezető lapot **25** és a fűrészláncot **24** az alaplemeztől **44**.
- ◆ Helyezze vissza a fűrészláncot **24** a láncvezető lap **25** csúcsánál kezdve.
- ◆ Helyezze a vezetősínt **33** a láncvezető **32** fölé és helyezze be a lánccsapat **37** a láncvezető lap furatába **31**. Egyidejűleg helyezze a fűrészláncot **24** a lánckerék **36** fölé.
- ◆ Helyezze vissza a lánckerék védőburkolatát **30** és lazán húzza meg az anyát **28**.
- ◆ Feszítse meg a fűrészláncot **24** (lásd a Fűrészlánc megfeszítése és ellenőrzése fejezetet).

Fűrészlánc megfeszítése és ellenőrzése

TUDNIVALÓ

- ▶ A fűrészlánc feszessége **24** fontos az Ön biztonsága és a készülék működése szempontjából. A megfelelően meghúzott fűrészlánc **24** növeli a készülék élettartamát.

⚠ FIGYELMEZTETÉS!

- ▶ Húzzon védőkesztyűt! Az éles vágófogak miatt sérülésveszély áll fenn!

- ◆ Lazítsa ki kissé az anyát **28** a szerelőszerzámmal **51**.
- ◆ A feszesség növeléséhez forgassa el a lánccsapat **37** a szerelőszerzámmal **51** az óramutató járásával megegyező irányba.
- ◆ A feszesség csökkentéséhez forgassa el a lánccsapat **37** a szerelőszerzámmal **51** az óramutató járásával ellentétes irányba.
- ◆ A fűrészláncnak **24** fel kell feküdnie a láncvezető lap alsó részére. Ellenőrizze, hogy a fűrészlánc **24** húzható-e kézzel a láncvezető lapon **25**.
- ◆ Húzza meg az anyát **28** a szerelőszerzámmal **51**.

TUDNIVALÓ

- ▶ A fűrészlánc **24** 9 N (kb. 1 kg) húzóerővel történő meghúzása esetén a fűrészlánc **24** és a láncvezető lap **25** között nem lehet 2 mm-nél nagyobb távolság.
- ▶ Az új fűrészlánc **24** megnyúlik és gyakrabban meg kell feszíteni.
- ▶ A készülék minden használata előtt ellenőrizze a lánccsapat **37** feszességét.

Lánckenés

- ◆ Távolítsa el az olajtartály fedelét **46**.
- ◆ Töltse fel az olajtartályt **27** kb. 100 ml bio-lánccolajjal **50**.

⚠ FIGYELMEZTETÉS!

- ▶ Soha ne dolgozzon lánckenés nélkül!
Szárason működő fűrészlánc esetén a vágókészletben rövid időn belül helyrehozhatatlan kár keletkezik. A munkavégzés előtt minden esetben ellenőrizze a lánckenést és a tartály olajsintjét.

TUDNIVALÓ

- ▶ Csak lánckenő olajat használjon. Lehetőleg legyen biológiailag lebomló. Ne használjon fáradt olajat, motorolajat, stb.
- ▶ Munka közben ellenőrizze az automatikus lánckenés működését. A munka megkezdése előtt és közben ellenőrizze a lánckenés működését.

Fűrészlánc élezése

TUDNIVALÓ

- ▶ Az élezőgép biztonságosan rögzíthető az élezőgép-támasztékon **23** az élezés során.
- ▶ Egy élezőkészletben (pl. Oregon) részletes információk találhatóak az élezésre vonatkozóan.
- ▶ Használhat elektromos lánccélezőt is; ebben az esetben kövesse a gyártó utasításait.
- ▶ Ha kétség merül fel a munkavégzéssel kapcsolatban, cseréljen fűrészláncot.

Üzembe helyezés

TUDNIVALÓ

- ▶ Vegye figyelembe a zajvédelmet és a helyi előírásokat. A készülék használata meghatározott napokon (pl. vasárnap és ünnepnap), meghatározott napszakokban (dél, éjszaka) vagy meghatározott területeken (pl. üdülő, klinika stb.) korlátozás vagy tiltás alá eshet.

Be- / kikapcsolás

Bekapcsolás:

- ◆ Csatlakoztassa a hálózati kábelt **11** a hosszabbítókábelhez.
- ◆ A hosszabbítókábel végén alakítson ki egy hurkot és akassza fel a kábeltartóra **12**.
- ◆ Nyomja meg és tartsa lenyomva a kapcsolózárát **9**, majd nyomja meg a BE/KI kapcsolót **10**.

Kikapcsolás:

- ◆ Engedje el a BE/KI kapcsolót **10**.
- ◆ Vegye le a hosszabbítókábelt a kábeltartóról **12**.
- ◆ Válassza le a hálózati kábelt **11** a hosszabbítókábelről.

Markolat beállítása

- ◆ Nyomja meg a kireteszelő gombot **8**. Forgassa el a forgó elemet **7** a kívánt pozícióba. Engedje el a kireteszelő gombot **8**, ennek ekkor be kell kattannia.

Munkavégzés a sövényvágóval

A gép használata:

TUDNIVALÓ

- ▶ Kérjük, vegye figyelembe, hogy a országa nemzeti előírásai korlátozhatják a sövényvágó használatát.
- ▶ A sövényvágó mindennapi vizsgálata minden egyes használat előtt elengedhetetlen. Ellenőrizze a készüléket ütések és leesés után is, hogy megállapítsa a jelentősebb károkat és hibákat.
- ▶ A balesetek kockázatának minimálisra csökkentése érdekében, kérjük, viseljen stabil lábbelit és testre simuló ruhát. Álljon stabilan a talajon, ügyeljen az egyensúlyára és mindig használja a csomagban lévő vállhevedert!
- ▶ Kérjük, egészsége érdekében tartson szüneteket munka közben. A fizikai kimerültség növeli a sérülés kockázatát!

⚠ FIGYELMEZTETÉS!

- ▶ Ne működtesse a készüléket ha fáradt, beteg, alkohol vagy egyéb kábítószer hatása alatt áll.

Vágási technikák

- Lásd a kihajtható oldalt ("A" ábra).

TUDNIVALÓ

- ▶ Az erősebb ágakat ágvágóval távolítsa el.

A teleszkópos ágvágóval végzett munka

Fűrészelési technikák

⚠ FIGYELMEZTETÉS!

- ▶ Alapvetően ügyeljen a leeső nyesedékre.
- ▶ Alapvetően ügyeljen a visszacsapódó ágak veszélyére.

TUDNIVALÓ

- ▶ Helyezze az ütközőt **26** az ágra. Ez biztonságos és nyugodt munkavégzést tesz lehetővé.
- ▶ Csak ezt követően kezdje a fűrészelést.

Kisebb ágak lefűrészelése

- ◆ A kisebb ágakat (Ø 0-8 cm) fentről lefelé fűrészelje (lásd az ábrát).

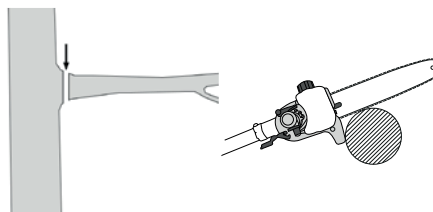

◆ **Nagyobb ágak lefűrészelése**

- ◆ Nagyobb ágak (Ø 8-25 cm) esetén először tehermentesítő bevágást kell csinálni **A** (lásd az ábrát).
- A tehermentesítő vágás a fatörzsen a kéreg lehántolódását is megakadályozza.
- ◆ Ezt követően fűrészelje át az ágot fentről **B** lefelé **A**.

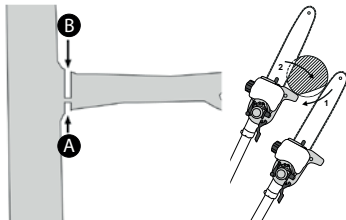

Fűrészelés darabokban

A hosszú vagy vastag ágakat a végső leválasztó vágás előtt le kell rövidíteni (lásd az ábrát).

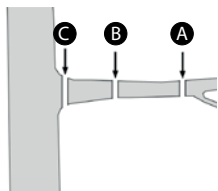

Biztonságos munkavégzés

- A sérülések elkerülése érdekében tartsa a készüléket, a vágókészletet és a láncvezető lap védőtokját **49** folyamatosan jó állapotban.
- Ha a készülék esetleg leesett, ellenőrizze a jelentősebb sérüléseket vagy hibákat.
- A biztonságos munkavégzés érdekében tartsa be az előírt $60^\circ \pm 10^\circ$ munkaszöveget (lásd az ábrát).

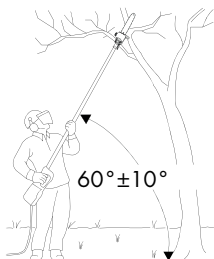

- Ne használja a készüléket létrán vagy nem stabil helyen állva.
- Ne végezzen meggondolatlan vágást. Ez veszélyt jelenthet Önre és másokra is.
- Ügyeljen a gyermekekre, hogy ne játsszanak a készülékkel.
- Rendszeresen változtassa a munkavégzési helyzetet. A készülék hosszabb használata esetén a vibráció miatt vérkeringési zavar alakulhat ki a kezeiben. A használati idő azonban megfelelő kesztyűkkel vagy rendszeres szünetekkel meghosszabbítható. Ügyeljen arra, hogy a vérkeringési zavarra való hajlam, az alacsony külső hőmérséklet vagy a nagy fogóerő-kifejtés csökkentheti a használati időt.
- Csökkentse a vibráció okozta károsodások, mint például a fehér ujj betegség kockázatát gyakori szünetek beiktatásával, amelyek során pl. dörzsölje össze a tenyerét.

Szállítás

- A szállításnál használja a védőtokot **48** **49**.
- Ügyeljen arra, hogy a készülék szállítás során ne kapcsolódjon be (lásd az ábrát).

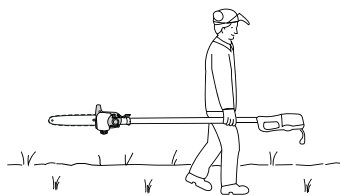

Karbantartás és tisztítás



FIGYELMEZTETÉS! Amennyiben a csatlakozóvezeték cseréje szükséges, azt a biztonság veszélyeztetésének elkerülése érdekében a gyártónak vagy képviselőjének kell elvégeznie.

- A motoregységnek mindig tisztának, száraznak és olaj- vagy kenőanyagmentesnek kell lenni.
- A teleszkópos ágvágót rendszeresen meg kell tisztítani a fűrészportól.
- ◆ A készülékház tisztításához használjon száraz törlőkendőt. Távolítsa el a védőburkolatot **30**.
- ◆ Vegye le a fűrészláncot **24** a láncvezető lapról **25** és tisztítsa meg a vezetősíneket **33**.
- ◆ Tartsa élesen a fűrészláncot **24** és ellenőrizze a feszességét, ügyeljen az olajsintre és az olajellátásra.
- ◆ Ellenőrizze, hogy nem lazák-e a sövényvágó késrúdjának **13** csavarjai és szükség esetén húzza meg azokat.
- ◆ Távolítsa el a beszorult zöld-hulladékot.
- ◆ Kezelje a késrudat **13** olajspray-vel vagy olajozóval.

Tárolás

- Tisztítsa meg a készüléket mielőtt elrakja.
- A készüléket a mellékelt védőtokokban **48** **49** fagymentes, száraz helyen, gyermekektől elzárva kell tartani.
- A készüléket fekvő helyzetben vagy eldőlés ellen biztosítva kell tárolni.
- Üritse ki a olajtartályt **27**. A bio-láncolaj **50** gyantásodhat vagy kifolyhat az olajtartály fedelének **46** szellőzőnyílásán keresztül.

Teleszkópos ágvágó - hibakeresés

Probléma	Lehetséges ok	Hibaelhárítás
A motor jár, a fűrészlánc 24 nem mozog	A sövényvágó tartozék, ill. a teleszkópos ágvágó tartozék nincs megfelelően a motoregységhez csatlakoztatva	Ellenőrizze az összeszerelést
Nem halad a munka	Fűrészlánc 24 száraz ill. túlmelegszik vagy belóg	Töltsön fel olajat, illetve élezze meg, cserélje ki vagy feszítse meg a fűrészláncot 24

Sövényvágó karbantartási intervalluma

Az itt megadott adatok normál felhasználási körülményekre vonatkoznak. Szélsőséges körülmények között - pl. erős porképződés és hosszabb napi munkaidő - a megadott időközök ennek megfelelően lerövidülnek.

készülék-rész	művelet	munka kezdete előtt	munka befejezése után	szükség szerint
vágókés	szemrevételezés	X		
	tisztítás		X	X

Sövényvágó - hibakeresés

Probléma	Lehetséges ok	Hibaelhárítás
A motor jár, a kések nem mozdulnak	A sövényvágó tartozék, ill. a teleszkópos ágvágó tartozék nincs megfelelően a motoregységhez csatlakoztatva	Ellenőrizze az összeszerelést

Teleszkópos ágvágó - karbantartási időközök

Az itt megadott adatok normál felhasználási körülményekre vonatkoznak. Szélsőséges körülmények között - pl. erős porképződés és hosszabb napi munkaidő - a megadott időközök ennek megfelelően lerövidülnek.

készülék-rész	művelet	munka kezdete előtt	hetente	zavar esetén	sérülés esetén	szükség szerint
lánckénés	ellenőrzés	X				
fűrészlánc 24	ellenőrzés és élességének ellenőrzése	X				
	láncteszesség ellenőrzése	X				
	élezés					X
vezetősín 33	ellenőrzés (elhasználódás, sérülés)	X				
	tisztítás és megfordítás		X	X		
	sorjázás		X			
	cseré				X	X
lánckerek 36	ellenőrzés		X			
	cseré					X

HU **JÓTÁLLÁSI TÁJÉKOZTATÓ**

A termék megnevezése: 2 az 1-ben elektromos sövénynyíró / ágvágó	Gyártási szám: 313266_1904
A termék típusa: PHSHE 900 B2	A termék azonosításra alkalmas részeinek meghatározása:
A gyártó cégneve és címe: KOMPERNASS HANDELS GMBH BURGSTRASSE 21 44867 BOCHUM NÉMETORSZÁG	A szerviz neve, címe és telefonszáma: Szerviz Magyarország / Hornos Ltd. Zrinyi Utca 39, 2600 Vac, Tel.: 06800 21225
Az importáló és forgalmazó cégneve és címe: Lidl Magyarország Kereskedelmi Bt., H-1037 Budapest, Rádl árok 6.	

- A jótállási idő a Magyar Köztársaság területén, Lidl Magyarország Kereskedelmi Bt. üzletében történt vásárlás napjától számított 3 év.
- A jótállási igény a jótállási jeggyel érvényesíthető. A jótállási jegy szabálytalan kiállítása, vagy átadásának elmaradása nem érinti a jótállási kötelezettség-vállalás érvényességét. Kérjük, hogy a vásárlás tényének és időpontjának bizonyítására őrizze meg a pénztári fizetésnél kapott jótállási jegyet (nyugtát).
- A vásárlástól számított három napon belül érvényesített csereigény esetén a forgalmazó köteles a terméket kicserélni, feltéve ha a hiba a rendeltetésszerű használatot akadályozza. A jótállási jogokat a termék tulajdonosaként a fogyasztó érvényesítheti az áruházakban, valamint a jótállási tájékoztatóban feltüntetett szervizekben.

A fogyasztó jótállási kifogásáról a forgalmazó (szerviz) jegyzőkönyvet köteles felvenni, amelyben rögzíteni kell a fogyasztó nevét, címét, a fogyasztási cikk (termék) megnevezését, vételárát, a vásárlás időpontját, a hiba bejelentésének időpontját, a hiba leírását, a fogyasztó által érvényesíteni kívánt igényt, a kifogás rendezésének módját. Amennyiben a kifogás rendezésének módja a fogyasztó igényétől eltér, ennek indokolását a jegyzőkönyvben meg kell adni. A jegyzőkönyv másolatát a fogyasztónak át kell adni. Ha a kötelezett a fogyasztó igényének teljesíthetőségéről annak bejelentésekor nem tud nyilatkozni, álláspontjáról legkésőbb három munkanapon belül köteles értesíteni a fogyasztót.

A jótállás ideje alatt a fogyasztó kérheti a termék kijavítását, kicserélését, vagy ha a termék nem javítható vagy cserélhető, árleszállítást kérhet, vagy elállhat a szerződéstől és visszakérheti a vételárat. Ha a forgalmazó, vagy szerviz a termék kijavítását megfelelő határidőre nem vállalja, vagy nem végzi el, a fogyasztó a hibát a forgalmazó költségére kijavíthatja, vagy mással javíttathatja. A kijavítás során a termékbe csak új alkatrész kerülhet beépítésre.

- A fogyasztó a hiba felfedezése után a lehető legrövidebb időn belül köteles a hibát bejelenteni és a terméket a jótállási jogok érvényesítése céljából átadni. A hiba felfedezésétől számított két hónapon belül bejelentett jótállási igényt időben közöltnek kell tekinteni. A közlés elmaradásából eredő kárért a fogyasztó felelős. A jótállási igény érvényesíthetőségének határideje a termék, vagy fődarabjának kicserélése, kijavítása esetén a kicserélt, vagy kijavított termékre, illetve alkatrésze újra kezdődik.
- A rögzített bekötésű, illetve a 10 kg-nál súlyosabb, vagy tömegközlekedési eszközön nem szállítható terméket az üzemeltetés helyén megjavítani. Abban az esetben, ha a javítás a helyszínen nem végezhető el, a termék ki- és visszaszereléséről, valamint szállításáról a forgalmazónak kell gondoskodnia.
- A jótállás nem áll fenn, ha a hiba a nem rendeltetésszerű használatból, átalakításból, helytelen tárolásból, vagy a használati utasítástól eltérő kezeléssel, vagy bármely a vásárlást követő behatásból fakad, vagy elemi kár okozta, és azt a forgalmazó, vagy a szerviz bizonyítja. A jótállás nem vonatkozik a mozgó kopó alkatrészek (világítótestek, gumibroncsok stb.) rendeltetésszerű elhasználódására. A szerviz és a forgalmazó a kijavítás során nem felel a terméken a fogyasztó vagy harmadik személyek által tárolt adatokért vagy beállításokért.

A jótállás a fogyasztó törvényből eredő szavatossági jogait és azok érvényesíthetőségét nem érinti.

A jótállási igény bejelentésének és javításra átvételi időpontja:	A hiba oka:
A fogyasztó részére történő visszaadás időpontja:	A hiba javításának módja:
A szerviz bélyegzője, kelt és aláírása:	A javításra tekintettel a jótállás új határideje:

FIGYELMEZTETÉS!

- A készüléket szervizben vagy elektromos szakemberrel és kizárólag eredeti alkatrészek felhasználásával javíttassa. Ezzel biztosítható a készülék hosszan tartó biztonsága.
- A csatlakozót és a hálózati vezetékét mindig az eszköz gyártójával vagy ügyfélszolgálatával cseréltesse. Ezzel biztosítható a készülék hosszan tartó biztonsága.

TUDNIVALÓ

- A Parkside és a Florabest szerszámokhoz kérjük, csak a hibás cikket küldje el tartozékok nélkül (pl. Akkumulátor, tárolódoboz, összeszerelő szerszámok stb.).

Ártalmatlanítás



A csomagolás környezetbarát anyagokból készült, amelyet a helyi hulladékhasznosítónál adhat le ártalmatlanításra. A készülék és tartozékai különböző anyagokból készültek, mint például fém és műanyag.

Az elhasználódott készülék ártalmatlanítási lehetőségeiről tájékozódjon települése vagy városa önkormányzatánál.

Környezetvédelem

- Gondosan ürítse ki az olajtartályt és adja le a készüléket egy újrahasznosító helyen. A felhasznált műanyag és fém alkatrészek szétválaszthatók és így módon újrahasznosíthatók. Érdeklődjön ezzel kapcsolatban ügyfélszolgálatunknál.
- A fáradt olajat ártalmatlanító helyen adja le és semmi esetre se öntse a csatornába vagy a lefolyóba.
- A szennyezett karbantartási anyagot és üzemanyagot egy erre kijelölt gyűjtőhelyen adja le.



Ne dobjon elektromos kéziszerszámot a háztartási hulladékba!

A 2012/19/EU európai irányelv értelmében az elektromos kéziszerszámokat elkülönítve kell gyűjteni és környezetbarát módon kell újrahasznosítani.

Alkatrészek

Alkatrészek közvetlenül a szervizközpontban szerezhetők be. A megrendelésnél mindenképpen adja meg a géptípust és az alkatrészszámot.

Az eredeti megfelelőségi nyilatkozat fordítása

Mi, a KOMPENASS HANDELS GMBH, a dokumentáció felelőse: Semi Uguzlu, BURGSTR. 21, 44867 BOCHUM, NÉMETORSZÁG, ezennel igazoljuk, hogy ez a készülék megfelel az alábbi szabványoknak, normatív dokumentumoknak és EK-irányelveknek:

**Gépek irányelv
(2006 / 42 / EC)**

**Elektromágneses összeférhetőség
(2014 / 30 / EU)**

**Zajkibocsátási irányelv
2000 / 14 / EC
2005 / 88 / EC**

Megnevezett helyek: 0036 szám
TÜV SÜD Industrie Service GmbH, Westendstraße 199,
80686 München, Németország
Megfelelőség-értékelési eljárás az V. függelék szerint.

Hangteljesítményszint LWA:
Mért: 102,2 dB (A)
Garantált: 105 dB (A)

**RoHS-irányelv
(2011 / 65 / EU)***

* A kiállított megfelelőségi nyilatkozat tekintetében kizárólag a gyártó felel. A nyilatkozat fenti tárgya megfelel az egyes veszélyes anyagok elektromos és elektronikus berendezésekben való alkalmazásának korlátozásáról szóló 2011. június 8-i, 2011/65/EU európai parlamenti és tanácsi irányelv előírásainak.

Alkalmazott harmonizált szabványok:

EN 60745-1: 2009/A11: 2010
EN ISO 10517: 2019
EN ISO 11680-1: 2011
EN 55014-1: 2017
EN 55014-2: 2015
EN 61000-3-2: 2014
EN 61000-3-3: 2013
EN 50581: 2012

Típus / Készülék megnevezése:

2 az 1-ben elektromos sövénynyíró / ágvágó PHSHE 900 B2

Gyártási év: 09 - 2019

Sorozatszám: IAN 313266_1904

Bochum, 2019.09.11.

Semi Uguzlu

- minőségbiztosítási vezető -

A továbbfejlesztés érdekében a műszaki változtatások jogát fenntartjuk.

Kazalo

Uvod	16
Predvidena uporaba obrezovalnika za živo mejo z dolgim ročajem	16
Predvidena uporaba obrezovalnika za veje	16
Predvidena uporaba	16
Oprema	16
Vsebina kompleta	17
Tehnični podatki	17
Splošna varnostna navodila za električna orodja	18
1. Varstvo pri delu	18
2. Električna varnost	18
3. Varnost oseb	18
4. Uporaba in ravnanje z električnim orodjem	18
5. Servis	19
Posebna varnostna navodila za obrezovalnike za živo mejo	19
Dodatna varnostna navodila za obrezovalnike za živo mejo	19
Nadaljnja varnostna navodila za obrezovalnike za živo mejo	20
PREOSTALA TVEGANJA!	20
Posebna varnostna navodila za obrezovalnike za veje	20
Previdnostni ukrepi proti vzvratnemu udarcu	21
Dodatna varnostna navodila	21
Pred prvo uporabo	22
Enota motorja	22
Montaža okroglega ročaja	22
Pritrditev/montaža ramenskega pasu	22
Montaža obrezovalnika za živo mejo	22
Montaža obrezovalnika za veje	22
Nagibanje obrezovalnika za živo mejo	22
Nagibanje obrezovalnika za veje	22
Montaža verige žage in meča	22
Napenjanje in preverjanje verige žage	22
Mazanje verige	23
Brušenje verige žage	23
Začetek uporabe	23
Vklop/izklop	23
Prestavitev ročaja	23
Uporaba obrezovalnika za živo mejo	23
Uporaba stroja	23
Tehnike obrezovanja	23
Uporaba obrezovalnika za veje	23
Tehnike žaganja	23
Varno delo	24
Prevoz	24
Vzdrževanje in čiščenje	24
Shranjevanje	24
Iskanje napak pri obrezovalniku za veje	25
Iskanje napak pri obrezovalniku za živo mejo	25
Intervali vzdrževanja pri obrezovalniku za veje	25
Intervali vzdrževanja pri obrezovalniku za živo mejo	25
Proizvajalec	26
Pooblaščen serviser	26
Garancijski list	26
Odstranjevanje med odpadke	26
Nadomestni deli	26
Prevod izvirne izjave o skladnosti	27

2 V 1 ŠKARJE ZA ŽIVO MEJO Z DOLGIM ROČAJEM / REZALNIK VEJ PHSHE 900 B2

Uvod

Čestitamo vam ob nakupu nove naprave. Odločili ste se za kakovosten izdelek. Navodila za uporabo so sestavni del tega izdelka. Vsebujejo pomembne opombe za varnost, uporabo in odlaganje naprave med odpadke. Preden začnete izdelek uporabljati, se seznanite z vsemi navodili za uporabo in varnost. Izdelek uporabljajte le tako, kot je opisano, in samo za navedena področja uporabe. Ob predaji izdelka tretji osebi zraven priložite vso dokumentacijo.

Predvidena uporaba obrezovalnika za živo mejo z dolgim ročajem

Ta naprava je predvidena za rezanje in obrezovanje živih mej, grmovja ter okrasnega grmičevja na zasebnih območjih. Naprava se vodi ročno in ima vgrajen pogon, ki premika linearno nameščena rezila sem in tja.

⚠ OPOZORILO!

- ▶ Obrezovalniki za živo mejo niso primerni za to, da bi jih uporabljali otroci.

Predvidena uporaba obrezovalnika za veje

Ta naprava je predvidena za odstranjevanje vej z dreves.

Predvidena uporaba

Napravo uporabljajte samo na opisan način in za navedene namene.

Naprava ni predvidena za poslovno uporabo. Napravo smejo uporabljati samo odrasle osebe. Ta naprava ni predvidena za to, da bi jo uporabljale osebe (vključno z otroki) z omejenimi fizičnimi, zaznavnimi ali duševnimi sposobnostmi ali s pomanjkljivimi izkušnjami in/ali znanjem. Uporaba naprave na dežju ali v vlažni okolici je prepovedana.

Vsaka druga vrsta uporabe ali sprememba naprave velja za nepredvideno in povzroči bistveno nevarnost nesreče. Proizvajalec ne prevzema nobene odgovornosti za škodo, nastalo zaradi nepredvidene uporabe.

Oprema

Enota motorja

- 1 pritezni vijak
- 2 matica
- 3 drog
- 4 vijak
- 5 okrogli ročaj
- 6 nosilno uho
- 7 vrtilni element
- 8 tipka za sprostitvev
- 9 zapora vklopa
- 10 stikalo za vklop/izklop
- 11 električni kabel
- 12 razbremenilo natega

Priključni obrezovalnik za živo mejo

- 13 prečka z rezili
- 14 ohišje pogona
- 15 sprostitvev/zapora
- 16 osnovna plošča (obrezovalnika za živo mejo)
- 17 prestavni vzvod
- 18 ročaj
- 19 sprednji drog
- 20 pritrdilni zatič

- 21 pogonska gred

- 22 zaščitni pokrov

Priključni obrezovalnik za veje

- 23 pripomoček za namizni brusilnik

- 24 veriga žage

- 25 meč

- 26 omejevalo

- 27 posoda za olje

- 28 matica

- 29 navoj

- 30 pokrov verižnika

- 31 vrtina v meču

- 32 vodilo meča

- 33 vodilna tirnica

- 34 oljna mazalka

- 35 vijak za napenjanje verige

- 36 verižnik

- 37 zatič za napenjanje verige

- 38 sprednji drog

- 39 pogonska gred

- 40 zaščitni pokrov

- 41 pritrdilni zatič

- 42 zaščitni obroč

- 43 prestavni vzvod

- 44 osnovna plošča (obrezovalnika za veje)

- 45 sprostitvev/zapora

- 46 pokrov posode za olje

Vsebina kompleta

- 1 enota motorja PHSHE 900 B2
- 1 priključni obrezovalnik za živo mejo PHS 1 (v nadaljevanju obrezovalnik za živo mejo)
- 1 priključni obrezovalnik za veje PHE 1 (v nadaljevanju obrezovalnik za veje)

Pribor

- 1 ramenski pas
- 1 zaščitni ovoj za verigo
- 1 zaščitni ovoj za meč
- 1 100 ml biololja za verigo
- 1 montažno orodje
- 1 navodila za uporabo

Tehnični podatki

Enota motorja:	PHSHE 900 B2
Nazivna napetost:	230 V~ 50 Hz (izmenična)
Nazivna moč:	900 W
Razred zaščite:	II/□ (dvojna izolacija)
Teža: (brez ročaja in ramenskega pasu):	pribl. 2,7 kg
Obrezovalnik za veje:	PHE 1
Hitrost verige:	najv. 6 m/s
Delovni kot:	0°; 15°; 30°
Teža (pripr. za delovanje):	pribl. 1,6 kg
Priporočena količina v posodi za olje:	100 cm ³
Dolžina reza:	pribl. 260 mm
Meč:	Oregon, tip 100SDEA041
Veriga žage:	Oregon 91P040X
Obrezovalnik za živo mejo:	PHS 1
Število hodov v prostem teku:	2000 min ⁻¹
Delovni kot:	-90° bis +90°
Dolžina reza:	410 mm
Razmik zobcev:	20 mm
Teža (pripr. za delovanje):	pribl. 2,1 kg

Informacije o hrupu in tresljajih:

Izmerjena vrednost hrupa je določena po standardu EN 60745.
A-vrednotena raven hrupa električnega orodja tipično znaša:

Obrezovalnik za veje:	PHE 1
Raven zvočnega tlaka:	$L_{PA} = 83$ dB (A)
Negotovost K:	3 dB
Raven zvočne moči:	$L_{WA} = 104$ dB (A)
Negotovost K:	3 dB
Obrezovalnik za živo mejo:	PHS 1
Raven zvočnega tlaka:	$L_{PA} = 81$ dB (A)
Negotovost K:	3 dB
Raven zvočne moči:	$L_{WA} = 102$ dB (A)
Zagotovljena raven zvočne moči:	$L_{WA} = 105$ dB (A)
Negotovost K:	3 dB

Vrednosti tresljajev (vektorska vsota treh smeri), izračunane v skladu z EN 60745:

Obrezovalnik za veje:

Tresljaji na sprednjem ročaju: vrednost emisij tresljajev
 $a_{h,D} = 1,0$ m/s²
negotovost K = 1,5 m/s²

Tresljaji na zadnjem ročaju: vrednost emisij tresljajev
 $a_{h,D} = 1,2$ m/s²
negotovost K = 1,5 m/s²

Obrezovalnik za živo mejo:

Tresljaji na sprednjem ročaju: vrednost emisij tresljajev
 $a_{h,D} = 1,6$ m/s²
negotovost K = 1,5 m/s²

Tresljaji na zadnjem ročaju: vrednost emisij tresljajev
 $a_{h,D} = 1,8$ m/s²
negotovost K = 1,5 m/s²



Nosite zaščito sluha!

OPOMBA

- Raven tresljajev, navedena v teh navodilih, je bila izmerjena z merilnim postopkom, določenim v standardu EN 60745, in se lahko uporablja za primerjavo naprav. Navedena vrednost emisij tresljajev se lahko uporablja tudi za uvodno oceno izpostavljenosti.

⚠ OPOZORILO!

- Raven tresljajev se spreminja v skladu z uporabo električnega orodja in je lahko v določenih primerih tudi nad vrednostjo v teh navodilih. Obremenitev zaradi tresljajev je mogoče podcenjevati, če se električno orodje dlje časa uporablja na določen način. Obremenitev s tresljaji poskušajte ohraniti na čim nižji stopnji. Primera ukrepov za zmanjšanje obremenitve s tresljaji sta nošenje rokavic pri uporabi orodja in omejitev delovnega časa. Ob tem je treba upoštevati vse dele obratovalnega cikla (na primer čase, ko je električno orodje izklopljeno, ter čase, v katerih je vklopljeno, vendar obratuje brez obremenitve).

Opis tablic z opombami na napravi:



Pred prvo uporabo preberite navodila za uporabo in napotke!



Nosite zaščitne rokavice!



Nosite varnostne čevlje!



Nosite zaščito sluha!



Nosite zaščitno čelado!



Nosite zaščitna očala!



Osebam v bližini ne dovolite približevanja napravi!



Napravo zaščitite pred dežjem ali vlago!

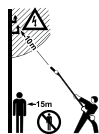

Smrtna nevarnost zaradi električnega udara! Od daljnovodov ohranjajte najmanj 10 m razdalje.



Pozor! Padajoči predmeti. Še posebej pri obrezovanju nad glavo.



Pozor! Nevarnost poškodb zaradi delujočih rezil.



Vtič takoj ločite od omrežja, če poškodujete ali prerežete napeljavo.



Navedba ravni zvočne moči LWA v dB.



Splošna varnostna navodila za električna orodja

⚠ OPOZORILO!

- Preberite vsa varnostna navodila in druga navodila. Nedoslednost pri upoštevanju varnostnih navodil in drugih navodil lahko povzroči električni udar, požar in/ali hude telesne poškodbe.

Vsa varnostna navodila in druga navodila shranite za prihodnjo uporabo.

Izraz »električno orodje«, ki se uporablja v varnostnih navodilih, se nanaša na električna orodja z napajanjem iz električnega omrežja (z električnim kablom) in na električna orodja z akumulatorskim napajanjem (brez električnega kabla).

1. Varstvo pri delu

- Svoje delovno območje ohranjajte čisto in dobro osvetljeno. Nered in neosvetljena delovna območja lahko privedejo do nezgod.
- Električnega orodja ne uporabljajte na območju nevarnosti eksplozije, na katerem so goreče tekočine, plini ali prah. Električna orodja ustvarjajo iskre, ki lahko povzročijo vnetje prahu ali hlapov.
- Otrokom in drugim osebam med uporabo električnega orodja ne pustite blizu. Zaradi odvratanja pozornosti lahko izgubite nadzor nad napravo.

2. Električna varnost

- Priključni vtič električnega orodja mora biti primeren za vtičnico. Vtiča ni dovoljeno spreminjati na noben način. Skupaj z zaščitno ozemljenimi električnimi orodji ne uporabljajte adapterskih vtičev. Nespremenjeni vtiči in primerne vtičnice zmanjšajo tveganje električnega udara.
- Izogibajte se telesnemu stiku z ozemljenimi površinami, kot so cevi, radiatorji, štedilniki in hladilniki. Če je vaše telo ozemljeno, obstaja povečano tveganje zaradi električnega udara.
- Električnega orodja ne izpostavljajte dežju ali vlagi. Vdor vode v električno napravo poveča tveganje električnega udara.
- Kabla ne uporabljajte za druge namene, na primer za prenašanje ali obešanje električnega orodja za kabel ali za vlečenje vtiča iz vtičnice. Kabla ne približujte virom vročine, olju, ostrim robovom ali premikajočim se delom naprave. Poškodovani ali zasukani kabli povečajo tveganje električnega udara.

- Če delate z električnim orodjem na prostem, uporabljajte samo podaljške kablov, ki jih je dovoljeno uporabljati na prostem. Uporaba podaljška kabla, primerne za uporabo na prostem, zmanjša tveganje električnega udara.
- Če uporabite električnega orodja v vlažni okolici ni mogoče preprečiti, uporabite zaščitno stikalo za okvarni tok. Uporaba zaščitnega stikala za okvarni tok zmanjša tveganje električnega udara.

3. Varnost oseb

- Bodite vedno pozorni, pazite, kaj počnete, dela z električnim orodjem se lotite premišljeno. Električnega orodja ne uporabljajte, ko ste utrujeni ali pod vplivom drog, alkohola ali zdravil. Že en sam trenutek nepazljivosti pri uporabi električnega orodja lahko privede do resnih telesnih poškodb.
- Nosite osebno zaščitno opremo in zmeraj uporabljajte tudi zaščitna očala. Uporaba osebne zaščitne opreme, kot je maska za zaščito pred prahom, nederseči zaščitni čevlji, zaščitna čelada ali zaščita sluha, odvisno od vrste in uporabe električnega orodja zmanjša tveganje poškodb.
- Izogibajte se nehotenemu zagonu naprave. Prepričajte se, da je električno orodje izključeno, preden ga priključite na vir električnega toka in/ali akumulator, ga dvignete ali prenašate. Če pri prenašanju električnega orodja s prstom pritiskate na stikalo ali že vklopljeno napravo priključite na oskrbo s tokom, lahko to privede do nezgod.
- Pred vklopom električnega orodja odstranite nastavitvena orodja ali izvijače. Orodje ali izvijač v vrtečem se delu naprave lahko privede do telesnih poškodb.
- Izogibajte se neobičajni držji telesa. Poskrbite za varen položaj in vedno ohranjajte ravnotežje. Tako lahko električno orodje še posebej v nepričakovanih situacijah bolje nadzorujete.
- Nosite primerna oblačila. Ne nosite ohlapnih oblačil ali nakita. Lase, oblačila in rokavice imejte zunaj dosega premikajočih se delov. Premikajoči se deli lahko zagrabijo ohlapna oblačila, nakit ali lase.
- Če lahko vgradite priprave za sesanje ali prestrezanje prahu, se prepričajte, da so te priključene in se pravilno uporabljajo. Uporaba naprave za sesanje prahu lahko zmanjša nevarnost zaradi prahu.

4. Uporaba in ravnanje z električnim orodjem

- Naprave ne preobremenjujte. Za svoje delo uporabljajte zanj namenjeno električno orodje. Delo s primernim električnim orodjem v navedenem območju moči je boljše in varnejše.
- Ne uporabljajte električnih orodij z okvarjenim stikalom. Električno orodje, ki ga ni mogoče vklopiti in izklopiti, je nevarno in ga je treba popraviti.
- Potegnite vtič iz vtičnice in/ali odstranite snemljiv akumulator, preden začnete izvajati nastavitve naprave, menjavati uporabljeno orodje in preden električno orodje odložite. Ta previdnostni ukrep prepreči nehoteni zagon električnega orodja.
- Ko električnih orodij ne uporabljate, jih hranite zunaj dosega otrok. Naprave naj ne uporabljajo osebe, ki z uporabo niso seznanjene ali niso prebrale teh navodil. Električna orodja so nevarna, če jih uporabljajo neizkušene osebe.
- Električna orodja skrbno vzdržujte. Preverjajte, ali premični deli naprave delujejo brezhibno in niso zatakneni, ali deli niso odlomljeni ali tako poškodovani, da je ovirano delovanje električnega orodja. Pred uporabo naprave poskrbite za popravilo poškodovanih delov. Veliko nezgod nastane zaradi slabo vzdrževanih električnih orodij.
- Rezalna orodja ohranjajte ostra in čista. Skrbno vzdrževana rezalna orodja z ostrimi rezili se manj zatikajo in so lažje vodljiva.
- Električno orodje, pribor, delovno orodje itd. uporabljajte v skladu s temi navodili. Pri tem upoštevajte delovne pogoje in vrsto opravila, ki ga izvajate. Uporaba električnih orodij za nepredvideno uporabo lahko privede do nevarnih situacij.

5. Servis

- a) Električno orodje dajte v popravilo samo usposobljenemu strokovnemu osebju, ki naj uporablja izključno originalne nadomestne dele. S tem zagotovite, da se ohrani varnost električnega orodja.

Posebna varnostna navodila za obrezovalnike za živo mejo

- Ne pomaknite nobenih delov telesa v bližino rezil. Ne poskušajte med delovanjem rezil odstranjevati odrezanega materiala ali pridržati materiala za rezanje. Zatakneni odrezani material odstranite, če je naprava izklopljena. Poleg tega tudi izvlecite vtič iz vtičnice. Če en sam trenutek nepazljivosti pri uporabi obrezovalnika za živo mejo lahko privede do hudih telesnih poškodb.
- Obrezovalnik za živo mejo prenašajte za sprednji ročaj in v izklopljenem stanju, prečka z rezili pa naj bo obrnjena stran od vašega telesa. Pri prevozu ali shranjevanju obrezovalnika za živo mejo vedno namestite zaščitni pokrov. Skrbno ravnanje z orodjem zmanjša možnost nenamernega dotika delujočih rezil.
- Električno orodje držite le za izolirane površine ročajev, saj lahko pride rezilo v stik s skritimi električnimi napeljavami ali lastnim električnim kablom. Stik rezila z napeljavo pod napetostjo lahko povzroči prenos napetosti na kovinske dele naprave in električni udar.
- Električni kabel ne sme biti v bližini področja rezanja. Med potekom dela se lahko kabel v grmovju prekrije in ga nenamerno prerežete.
- Skrbno preglejte površino za rezanje in odstranite vse žice ali druge tujke.
- Priporočljivo je uporabiti zaščitno stikalo za okvarni tok z diferenčnim tokom največ 30 mA.

OPOMBA

- ▶ Obrezovalnik za živo mejo se dobavi dokončno sestavljen.
- ▶ Slikovne prikaze uporabe obrezovalnika za živo mejo in njegovih upravljalnih delov najdete na zloženi strani.
- ▶ Opombe in slikovne predstavitve uporabnikovih nastavitvev, vzdrževanja ter mazanja najdete v teh navodilih.
- ▶ Opombe za delovni položaj (glejte zloženo stran).
- ▶ Opombe za upravljalne dele (glejte zloženo stran).
- ▶ Opombe za zamenjavo in popravila (glejte poglavje o vzdrževanju in čiščenju/servisu).
- ▶ Razlago vseh grafičnih simbolov na obrezovalniku za živo mejo in vseh tehničnih podatkov najdete v teh navodilih.
- ▶ Lastnosti obrezovalnika za živo mejo najdete v tehničnih podatkih.
- ▶ Blokirano orodje: Odstranite zatakneni material iz prečke z rezili

POZOR!

- ▶ V primeru grozeče nevarnosti oz. v primeru sile takoj izklopite motor in električni vtič izvlecite iz vtičnice.

Dodatna varnostna navodila za obrezovalnike za živo mejo

Priprava:

- a) TA OBREZOVALNIK ZA ŽIVO MEJO LAHKO POVZROČI RESNE TELESNE POŠKODBE! Skrbno preberite navodila za pravilno ravnanje, pripravo, vzdrževanje, zagon in izklop obrezovalnika za živo mejo. Spoznajte vse upravljalne dele in pravilno uporabo obrezovalnika za živo mejo.
- b) Otroci ne smejo nikoli uporabljati obrezovalnika za živo mejo.
- c) Previdno pri nadzemnih električnih napeljavah.
- d) Izogibajte se uporabi obrezovalnika za živo mejo, če so v vaši bližini osebe, še posebej pa otroci.
- e) Nosite primerno oblačila! Ne nosite ohlapnih oblačil ali nakita, ki bi ga premični deli naprave lahko zajeli. Priporočamo nošenje odpornih rokavic, neдрsečih čevljev in zaščitnih očal.
- f) Če se rezalna naprava dotakne tujka, če se ojači hrup pri obratovanju ali če se začne obrezovalnik za živo mejo nenavadno močno tresti, motor izklopite in obrezovalnik za živo mejo pustite, da se zaustavi. Izvedite naslednje ukrepe:
 - preverite prisotnost škode;
 - preverite razrahljanost delov in pritrdite vse razrahljane dele;
 - zamenjajte poškodovane dele z enakovrednimi ali jih dajte popraviti.
- g) Nosite zaščito sluha!
- h) Nosite zaščito oči!
- i) Da zaustavite delovanja obrezovalnika za živo mejo v sili, povlecite električni vtič iz električne vtičnice.

Delovanje:

- a) Povlecite električni vtič iz električne vtičnice pred:
 - čiščenjem ali odpravljanjem blokade;
 - preverjanjem, vzdrževanjem ali delom na obrezovalniku za živo mejo;
 - nastavitvijo delovnega položaja rezalne naprave;
 - kadar obrezovalnik za živo mejo ni pod nadzorom.
- b) Vedno zagotovite, da je obrezovalnik za živo mejo pred zagonom motorja pravilno v enem od predvidenih delovnih položajev.
- c) Med delovanjem obrezovalnika za živo mejo morate vedno zagotoviti, da je vaš položaj varen, še posebej, če pri delu uporabljate lestev.
- d) Obrezovalnika za živo mejo ne uporabljajte z okvarjeno ali zelo obrabljeno rezalno napravo.
- e) Vedno zagotovite, da so med uporabo obrezovalnika za živo mejo pritrjeni vsi ročaji in varnostne priprave. Nikoli ne poskušajte uporabljati nepopolnega obrezovalnika za živo mejo ali naprave z nedovoljenim priključkom.
- f) Obrezovalnik za živo mejo trdno držite z obema rokama na zato predvidenih ročajih.
- g) Vedno se seznanite s svojo okolico in pazite na morebitne nevarnosti, ki jih mogoče zaradi hrupa obrezovalnika za živo mejo ne bi slišali.

Vzdrževanje in shranjevanje:

- Kadar želite obrezovalnik za živo mejo zaustaviti za namene vzdrževanja, preverjanja ali shranjevanja, motor izklopite, tako da se vsi vrteči se deli zaustavijo. Pred preverjanjem, nastavljanjem stroja ipd. počakajte, da se ta ohladi.
- Obrezovalnik za živo mejo hranite na mestu, kjer bencinski hlapi ne morejo priti v stik z odprtim ognjem ali iskrami. Pred shranjevanjem vedno počakajte, da se obrezovalnik za živo mejo ohladi.
- Pri prevozu ali shranjevanju obrezovalnika za živo mejo je treba rezalno napravo vedno prekriti z zaščito za rezalno napravo.

Nadaljnja varnostna navodila za obrezovalnike za živo mejo

- Ne pomaknite nobenih delov telesa v bližino rezil. Ne poskušajte med delovanjem rezil odstranjevati odrezanega materiala ali pridržati materiala za rezanje. Zatakneni odrezani material odstranjujte le, če je naprava izklopljena. Če en sam trenutek nepazljivosti pri uporabi obrezovalnika za živo mejo lahko privede do hudih telesnih poškodb.
 - Obrezovalnik za živo mejo prenašajte za sprednji ročaj in v izklopljenem stanju, prečka z rezili pa naj bo obrnjena stran od vašega telesa. Pri prevozu ali shranjevanju obrezovalnika za živo mejo vedno namestite zaščitni pokrov. Skrbno ravnanje z napravo zmanjša možnost telesnih poškodb zaradi rezila.
 - Električno orodje držite le za izolirane površine ročajev, saj lahko pride rezilo v stik s skritimi električnimi napeljavami ali lastnim električnim kablom. Stik rezila z napeljavo pod napetostjo lahko povzroči prenos napetosti na kovinske dele naprave in električni udar.
- ♦ Živo mejo preiščite, ali v njej ni skritih predmetov (npr. žične ograje).

PREOSTALA TVEGANJA!

Tudi če to električno orodje uporabljate v skladu s predpisi, vedno obstajajo tudi preostala tveganja. V povezavi s konstrukcijo in izvedbo tega električnega orodja se lahko pojavijo naslednje nevarnosti:

- ureznine,
- poškodbe sluha, če ne uporabljate ustreznih zaščitnih sluha,
- poškodbe zdravja, nastale zaradi tresljajev v dlani in roki, če napravo uporabljate dlje časa ali je ne uporabljate in vzdržujete pravilno.

OPOMBA

- Obrezovalnik za živo mejo se dobavi dokončno sestavljen.
 - Opombe in slikovne predstavitve uporabnikovih nastavitvev, vzdrževanja ter mazanja najdete v teh navodilih.
 - Opombe za zamenjavo in popravila (glejte poglavje o vzdrževanju in čiščenju/servisu).
 - Razlago vseh grafičnih simbolov na obrezovalniku za živo mejo in vseh tehničnih podatkov najdete v teh navodilih.
 - Lastnosti obrezovalnika za živo mejo najdete v tehničnih podatkih.
 - Blokirano orodje: Odstranite zatakneni material iz prečke z rezili.
- Uporabljajte samo pribor in dodatne naprave, ki so navedeni v navodilu za uporabo. Uporaba drugih delovnih orodij ali pribora, kot so navedeni v navodilih za uporabo, lahko za vas pomeni nevarnost poškodbe.

Posebna varnostna navodila za obrezovalnike za veje

- Vedno nosite zaščitno čelado, zaščito sluha in varnostne rokavice. Nosite tudi zaščito oči, da vam v oči ne zaidejo brizgi olja ali prah od žaganja. Nosite masko za zaščito pred prahom.
- Naprave nikoli ne uporabljajte, ko stojite na lestvi.
- Pri uporabi naprave se ne nagibajte predaleč naprej. Poskrbite za svoj varen položaj in vedno ohranjajte ravnotežje. Uporabljajte pas, ki je del vsebine kompleta, da težo enakomerno porazdelite po telesu.
- Nosite robustne, ne drseče čevlje.
- Naprave ne uporabljajte na dežju ali vlagi.
- Naprave ne uporabljajte v bližini električnih napeljav. Ohranjajte najmanj razdaljo 10 m do nadzemnih električnih napeljav.
- Ne postavljajte se pod veje, ki jih želite odrezati, da preprečite poškodbe zaradi padajočih vej. Pazite tudi na veje, ki poskočijo nazaj, da se ne poškodujete zaradi njih. Delajte pod kotom pribl. $60^\circ \pm 10^\circ$.
- Pazite, saj lahko pride do vzratnega udara naprave.
- Poleg vej, ki jih želite obrezati, bodite pozorni tudi na material, ki je padel na tla, da se ne spotaknete čezenj.
- Po 30 minutah dela si privoščite odmor, ki naj traja najmanj eno uro.
- Vedno nosite zaščitne rokavice.
- Pri prevozu in shranjevanju vodilno tirnico ter verigo prekritje.
- Naprave ne uporabljajte v eksplozijsko ogroženem območju, na primer v bližini vnetljivih tekočin, plinov ali prahu. Naprava proizvaja iskre, ki lahko te hlape ali pline vnamejo.
- Uporabljen vtičnica mora biti primerna za vtič. Da preprečite udar električnega toka, vtiča nikoli ne spreminjajte.
- Ne vlecite za kabel, da bi električni vtič potegnili iz vtičnice, temveč iz vtičnice povlecite električni vtič. Električnega kabla ne uporabljajte, da bi napravo vlekli ali prenašali. Električnega kabla ne približujte virom vročine, olju, ostrim robovom ali premikajočim se delom.
- Po koncu dela ali pri čiščenju in vzdrževalnih delih na napravi odstraniti električni vtič.
- Preprečite nehoteni zagon naprave.
- Naprave z okvarjenim stikalom je treba nemudoma popraviti, da preprečite škodo in poškodbe.
- Napravo hranite zunaj dosega otrok.
- Napravo smejo uporabljati samo osebe, ki poznajo navodila za uporabo in napravo samo.
- Električna orodja je treba skrbno vzdrževati. Preverjajte, ali premični deli naprave delujejo brezhibno in niso zatakneni, ali deli niso odlomljeni ali tako poškodovani, da je ovirano delovanje električnega orodja. Pred uporabo naprave poskrbite za popravilo poškodovanih delov. Veliko nezgod nastane zaradi slabo vzdrževanih električnih orodij.
- Vaša rezalna orodja naj bodo ostra in čista. Skrbno vzdrževana rezalna orodja z ostrimi rezili se manj zatikajo in so lažje vodljiva.
- Napravo naj vzdržuje oseba, ki je za to usposobljena. Uporabljajte samo originalne nadomestne dele, ki jih priporoča proizvajalec.

Previdnostni ukrepi proti vzratnemu udarcu

⚠️ POZOR, VZVRATNI UDARECI!

- Pri delu bodite pozorni na vzratni udarec naprave. Obstaja nevarnost telesnih poškodb. Vzratne udarce lahko preprečite s previdnim ravnanjem in pravilno tehniko žaganja.
- Dotik konice vodilne tirnice lahko v določenih primerih privede do nepričakovane reakcije v vzratni smeri, pri kateri vodilna tirnica udari navzgor in v smeri uporabnika naprave (glejte sliko).

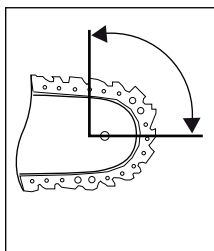

- Do vzratnega udarca lahko pride, če se konica vodilne tirnice dotakne predmeta ali če se les začne upogibati in se veriga žage zatakne v rezu (glejte sliko).

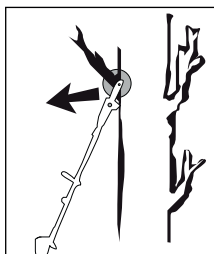

- Če se veriga žage zatakne na zgornjem robu vodilne tirnice, lahko to privede do močnega vzratnega udarca vodilne tirnice v smeri uporabnika.
- Vsaka od teh reakcij lahko privede do izgube nadzora nad žago in morebitnih hudih telesnih poškodb. Nikoli se ne zanašajte samo na varnostne priprave, vgrajene v verižni žagi. Kot uporabnik verižne žage vedno izvajajte različne ukrepe, da bo vaše delo potekalo brez nezgod in poškodb. Vzratni udarec je posledica napačne ali nepravilne uporabe električnega orodja. Preprečite ga lahko s primernimi previdnostnimi ukrepi, ki so opisani spodaj:
- **Žago trdno držite z obema rokama, vaši prsti naj segajo okrog ročaja verižne žage. Premaknite se v položaj, v katerem vaše telo in roke lahko prenesejo sile vzratnih udarcev.** Če uporabnik izvaja ustrezne ukrepe, lahko obvlada sile vzratnih udarcev. Verižne žage nikoli ne spustite.
- **Izogibajte se neobičajni drži telesa in ne žagajte nad višino ramen.** Tako preprečite nenamerno dotikanje konice vodilne tirnice in omogočite boljši nadzor nad verižno žago v nepričakovanih situacijah.
- **Vedno uporabljajte nadomestne vodilne tirnice in verige žag, ki jih predpisuje proizvajalec.** Napačne nadomestne vodilne tirnice in verige žage lahko privedejo do pretrganja verige žage in/ali vzratnega udarca.
- **Upoštevajte navodila proizvajalca za brušenje in vzdrževanje verige žage.** Prenizka omejevala globine povečajo možnost vzratnega udarca.
- **Ne žagajte s konico meča.** Obstaja nevarnost vzratnega udarca.
- **Poskrbite za to, da na tleh ni predmetov, ob katere bi se lahko spotaknili.**

Dodatna varnostna navodila

⚠️ PREVIDNO! NEVARNOST TELESNIH POŠKODB!

- Naprave med delovanjem nikoli ne prijemajte nad zaščitnim obročem , da ne pride do telesnih poškodb!
- Med obratovanjem se v krogu 15 metrov ne smejo zadrževati nobene živali ali druge osebe. Uporabnik naprave je na svojem delovnem območju odgovoren za druge osebe.
- Napravo, enoto za žaganje in zaščitni ovoj za meč ohranjajte v dobrem stanju, da preprečite poškodbe.
- Otroke je treba nadzorovati, da preprečite igro z napravo.
- Napravo uporabljajte, šele ko imate občutek, da jo dobro poznate.
- Ne delajte s poškodovano, nepopolno ali brez dovoljenja proizvajalca spremenjeno napravo. Naprave nikoli ne uporabljajte z okvarjeno zaščitno opremo. Naprave nikoli ne uporabljajte z okvarjenim stikalom za vklop/izklop. Pred uporabo preverite stanje varnosti naprave, še posebej pa meč in verigo žage. Če vam je naprava padla na tla, preverite, da ni vidno poškodovana ali okvarjena.
- Naprave nikoli ne zaženite, preden meč, veriga žage in pokrov verižnika niso pravilno nameščeni.
- Prepričajte se, da naprava pri zagonu ali med delom ne more priti v stik s tlemi, kamni, žico ali drugimi tujki. Preden napravo odložite, jo izklopite.
- Naprava je predvidena za delo z obema rokama. Nikoli je ne uporabljajte samo z eno roko.
- Napravo držite le na izoliranih ročajih, saj lahko veriga žage zadene ob skrite električne napeljave. Stik verige žage z napeljavo pod napetostjo lahko povzroči prenos napetosti na kovinske dele naprave in privede do električnega udara.
- Pri menjavi mesta uporabe preverite, ali je naprava izklopljena in vaš prst ni na stikalu za vklop/izklop. Napravo prenašajte tako, da sta veriga žage in meč obrnjena nazaj. Za prenašanje in prevoz namestite zaščitni ovoj na meč.
- Pred vsakim rezanjem pritrdite krempljasti nastavek in šele potem začnite žagati.
- Pri žaganju manjšega grmičevja in vej bodite izredno previdni. Tanke veje se lahko zataknejo za žago in udarijo v vaši smeri ali pa vas spravijo iz ravnotežja.
- Ne žagajte lesa na tleh oz. ne poskušajte odrezati korenin, ki štrlijo iz tal. Vsekakor preprečite, da bi veriga žage prodrla v zemljo, saj v tem primeru veriga žage takoj topi.
- Pri žaganju veje, ki je napeta, pazite na morebiten vzratni udarec, ko napetost veje nenadoma popusti. Obstaja nevarnost telesnih poškodb.
- V primeru zatika enote za žaganje med veje naprave ne poskušajte osvoboditi na silo. Napravo takoj izklopite in jo znova vklopite šele po odpravi blokade. Obstaja nevarnost telesnih poškodb!

Pred prvo uporabo

PREVIDNO! NEVARNOST TELESNIH POŠKODB!

- Pred vsemi deli na napravi električni vtič potegnite iz vtičnice. Nevarnost zaradi električnega udara!

Enota motorja

Montaža okroglega ročaja

- ◆ Natakните okrogli ročaj **5** na drog **3** v zelenem položaju.
- ◆ Trdno zategnite vijak **4**.

Pritrditev/montaža ramenskega pasu

- ◆ Zatakните ramenski pas **47** v nosilno uho **6**.
- ◆ Prilagodite ramenski pas **47** svoji velikosti, tako da je nosilno uho **6** v obešenem stanju na višini boka.

Montaža obrezovalnika za živo mejo

- ◆ Potisnite sprednji drog **19** obrezovalnika za živo mejo na drog **3** enote motorja.
- ◆ Pritrdilni zatič **20** se mora zaskočiti.
- ◆ Privijte oba droga **3** **19** s pritezničnim vijakom **1**, v ta namen namestite matico **2** na nasprotni strani.

Montaža obrezovalnika za veje

- ◆ Potisnite sprednji drog **39** obrezovalnika za veje na drog **3** enote motorja.
- ◆ Pritrdilni zatič **41** se mora zaskočiti.
- ◆ Privijte oba droga **3** **39** s pritezničnim vijakom **1**, v ta namen namestite matico **2** na nasprotni strani.

Nagibanje obrezovalnika za živo mejo

- ◆ Sprostite stikalo za sprostitvev/zaporo **15**.
- ◆ Sprožite prestavni vzvod **17**, nagnite obrezovalnik za živo mejo v zeleni položaj.
- ◆ Potem naj se prestavni vzvod **17** in stikalo za sprostitvev/zaporo **15** zaskočita v odprtino v osnovni plošči (obrezovalnika za živo mejo) **16**.

Nagibanje obrezovalnika za veje

- ◆ Sprostite stikalo za sprostitvev/zaporo **45**.
- ◆ Sprožite prestavni vzvod **45**, nagnite obrezovalnik za veje v enega od obeh položajev.
- ◆ Potem naj se prestavni vzvod **45** in stikalo za sprostitvev/zaporo **45** zaskočita v odprtino v osnovni plošči (obrezovalnika za veje) **44**.

Montaža verige žage in meča

OPOZORILO!

- Nosite zaščitne rokavice! Nevarnost telesnih poškodb zaradi ostrih zobcev žage!

OPOMBA

- Upoštevajte smer gibanja verige žage **24** na meču **25** in na pokrovu verižnika **30**.
- V stanju ob dobavi sta meč **25** in veriga žage **24** že montirana.
- Odvisno od obrabe lahko meč **25** obrnete.
- ◆ Sprostite matico **28** z montažnim orodjem **51**.
- ◆ Snemite pokrov verižnika **30**.
- ◆ Po potrebi morate verigo žage **24** prej sprostiti, da snamete meč **25** in verigo žage **24** (glejte poglavje Napenjanje in preverjanje verige žage). Upoštevajte ta navodila v obratnem vrstnem redu.
- ◆ Snemite meč **25** z verigo žage **24** z osnovne plošče **44**.
- ◆ Verigo žage **24** znova namestite, pri tem začnite na konici meča **25**.
- ◆ Položite vodilno tirnico **33** na vodilo meča **32**, pri tem vstavite zatič za napenjanje verige **37** v vrtino v meču **31**. Istočasno položite verigo žage **24** čez verižnik **36**.
- ◆ Znova namestite pokrov verižnika **30** in matico **28** rahlo zategnite.
- ◆ Zdaj napnite verigo žage **24** (glejte poglavje Napenjanje in preverjanje verige žage).

Napenjanje in preverjanje verige žage

OPOMBA

- Napetost verige žage **24** je pomembna za vašo varnost in za delovanje naprave. Pravilno napeta veriga žage **24** podaljša življenjsko dobo vaše naprave.

OPOZORILO!

- Nosite zaščitne rokavice! Nevarnost telesnih poškodb zaradi ostrih zobcev žage!
- ◆ Malce sprostite matico **28** z montažnim orodjem **51**.
- ◆ Obrnite vijak za napenjanje verige **35** z montažnim orodjem **51** v smeri urnega kazalca, da povečate napetost.
- ◆ Obrnite vijak za napenjanje verige **35** z montažnim orodjem **51** v nasprotni smeri urnega kazalca, da zmanjšate napetost.
- ◆ Veriga žage **24** se mora dotikati spodnje strani meča. Preverite, ali je verigo žage **24** mogoče z roko povleci po meču **25**.
- ◆ Znova zategnite matico **28** z montažnim orodjem **51**.

OPOMBA

- Ko vlečete verigo žage **24** z 9 N (pribl. 1 kg) vlečne sile, razmik med verigo žage **24** in mečem **25** ne sme biti večji od 2 mm.
- Nova veriga žage **24** se razteguje in jo je treba pogosteje dodatno napeti.
- Pred vsako uporabo naprave preverite napetost verige.

Mazanje verige

- ◆ Odstranite pokrov posode za olje **45**.
- ◆ Napolnite posodo za olje **27** s pribl. 100 ml bioolja za verigo **50**.

⚠ OPOZORILO!

- ▶ Nikoli ne delajte brez mazanja verige!
Če veriga žage teče na suho, se enota za žaganje v zelo kratkem času nepopravljivo poškoduje. Pred začetkom dela vedno preverite mazanje verige in raven olja v rezervoarju.

OPOMBA

- ▶ Uporabljajte samo olje za verige žag. Najbolje takšno, ki je biološko razgradljivo. Ne uporabljajte starega olja, motornega olja itd.
- ▶ Med delom preverjajte, ali samodejno mazanje verige deluje. Pred in med delom preverjajte delovanje mazanja verige.

Brušenje verige žage

OPOMBA

- ▶ Na pripomočku za namizni brusilnik **28** lahko namizni brusilnik pritrdite, da bo med brušenjem stabilnejši.
- ▶ Podrobne informacije o brušenju najdete na primer v kompletu za brušenje Oregon.
- ▶ Lahko pa uporabite tudi električno napravo za brušenje verig in sledite navodilom njenega proizvajalca.
- ▶ Če ste v dvomih glede izvedbe brušenja, je verigo žage najbolje zamenjati.

Začetek uporabe

OPOMBA

- ▶ Upoštevajte zaščito pred hrupom in krajevne predpise. Uporaba naprave je lahko ob določenih dnevih (npr. ob nedeljah in praznikih), med določenimi deli dneva (opoldne, ponoči) ali na določenih območjih (npr. v zdraviliščih, klinikah itd.) omejena ali prepovedana.

Vklop/izklop

Vklop:

- ◆ Povežite električni kabel **11** s podaljškom kabla.
- ◆ Na koncu podaljška kabla oblikujte zanko in jo obesite v razbremenilo natega **12**.
- ◆ Pritisnite na zaporo vklopa **9**, jo držite pritisnjeno in pritisnite stikalo za vklop/izklop **10**.

Izklop:

- ◆ Spustite stikalo za vklop/izklop **10**.
- ◆ Odstranite podaljšek kabla iz razbremenila natega **12**.
- ◆ Ločite električni kabel **11** od podaljška kabla.

Prestavitev ročaja

- ◆ Sprožite tipko za sprostitvev **8**. Zavrtite vrtilni element **7** v zeleni položaj. Spustite tipko za sprostitvev **8**, ta se mora zaskočiti.

Uporaba obrezovalnika za živo mejo

Uporaba stroja:

OPOMBA

- ▶ Prosimo, upoštevajte, da je raba obrezovalnika za živo mejo v vaši deželi lahko omejena z državnimi predpisi.
- ▶ Obrezovalnik za živo mejo je treba brez izjeme preveriti pred vsako uporabo. Napravo preverite tudi, če je bila izpostavljena udarcem ali vam je padla na tla, da preverite, ali je močno poškodovana ali okvarjena.
- ▶ Da zmanjšate nevarnost nezgod, nosite trdne čevlje in ozko prilegajoča se oblačila. Trdno stojte na tleh, pazite na svoje ravnotežje in vedno nosite priloženi pas za nošenje!
- ▶ Svoje delo redno prekinite in naredite odmor, da obvarujete svoje zdravje. Tveganje telesnih poškodb se poveča zaradi telesne izčrpanosti!

⚠ OPOZORILO!

- ▶ Naprave nikoli ne uporabljajte, ko ste utrujeni, bolni, pod vplivom alkohola ali drugih drog.

Tehnike obrezovanja

- Glejte zloženo stran (sliko A).

OPOMBA

- ▶ Debele veje odstranite s škarjami za veje.

Uporaba obrezovalnika za veje

Tehnike žaganja

⚠ OPOZORILO!

- ▶ Vedno bodite pozorni na padajoče odrezane veje.
- ▶ Vedno upoštevajte, da obstaja nevarnost, da veje udarijo nazaj.

OPOMBA

- ▶ Položite omejevalo **26** na vejo. Tako boste delali varneje in mirneje.
- ▶ Šele potem začnite žagati.

Žaganje vejic

- ◆ Majhne veje (Ø 0–8 cm) žagajte od zgoraj navzdol (glejte sliko).

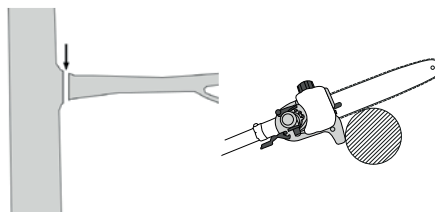

- ◆ **Žaganje večjih vej**
- ◆ Pri večjih vejah (Ø 8–25 cm) najprej zarezite razbremenilni rez **A** (glejte sliko).
- Razbremenilni rez preprečuje tudi lupljenje skorje na deblu.
- ◆ Zdaj vejo prežagajte od zgoraj **B** navzdol **A**.

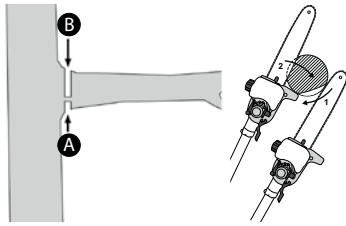

Odrezovanje po kosih

Dolge oziroma debele veje morate skrajšati, preden jih dokončno odrežete (glejte sliko).

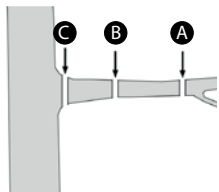

Varno delo

- Napravo, enoto za žaganje in zaščitni ovoj za meč **49** ohranajte v dobrem stanju, da preprečite poškodbe.
- Če vam je naprava padla na tla, preverite, da ni vidno poškodovana ali okvarjena.
- Upoštevajte predpisani delovni kot $60^\circ \pm 10^\circ$, da zagotovite varno delo (glejte sliko).

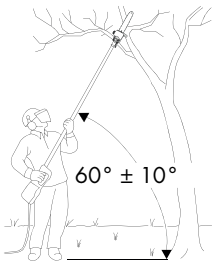

- Naprave nikoli ne uporabljajte, ko stojite na lestvi ali ne stojite stabilno.
- Ne izvajajte nepremišljenih rezov. S tem bi lahko ogrožali sebe in druge.
- Otroke je treba nadzorovati, da preprečite igro z napravo.
- Redno menjajte svoj delovni položaj. Daljša uporaba naprave lahko privede do motenj v prekrvavljenosti rok zaradi vibracij. Čas uporabe naprave pa lahko podaljšate z ustreznimi rokavicami ali rednimi odmori. Upoštevajte, da lahko osebna nagnjenost k slabši prekrvavljenosti, nizkim temperaturam ali močnejša sila pri oprijemanju skrajša čas uporabe naprave.
- Zmanjšajte tudi tveganja zaradi tresljajev, npr. nevarnost Raynaudovega sindroma, s pogostimi odmori med delom, v katerih si npr. drgnete roke drugo ob drugo.

Prevoz

- Pri prevozu uporabljajte zaščitna ovoja **48 49**.
- Pazite na to, da naprave pri prenašanju ne vklopite (glejte sliko).

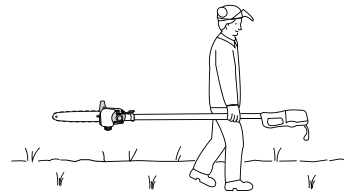

Vzdrževanje in čiščenje



OPOZORILO! Če je treba zamenjati priključno napeljavo, mora to izvesti proizvajalec ali njegov zastopnik, da ne pride do ogrožanja varnosti.

- Enota motorja mora biti zmeraj čista, suha in brez olja ali maziv.
- Z obrezovalnika za veje je treba v rednih časovnih razmikih očistiti žagovino.
- ◆ Za čiščenje ohišja uporabljajte suho krpo. Odstranite pokrov verižnika **30**.
- ◆ Odstranite verigo žage **24** z meča **25** in očistite vodilno tirnico **33**.
- ◆ Ohranajte verigo žage **24** ostro in preverjajte napetost, pazite na raven olja ter dovajanje olja.
- ◆ Preverite obrezovalnik za živo mejo glede razrahljanih vijakov na prečki z rezili **13** in te po potrebi zategnite.
- ◆ Odstranite zataknjene ostanke od rezanja.
- ◆ Negujte prečko z rezili **13** z oljem v pršilu ali ročko z oljem.

Shranjevanje

- Napravo pred shranjevanjem očistite.
- Napravo shranite v priloženem zaščitnem oboju **48 49** na suhem mestu brez nevarnosti zmrzali zunaj dosega otrok.
- Napravo hranite v ležečem položaju ali zavarovano pred prevrnitvijo.
- Izpraznite posodo za olje **27**. Bioolje za verigo **50** se lahko strdi ali izteka skozi prezračevalno odprtino v pokrovu posode za olje **46**.

Iskanje napak pri obrezovalniku za veje

Težava	Možen vzrok	Odprava napak
Motor teče, veriga žage 24 se ne premika	priključni obrezovalnik za živo mejo oz. priključni obrezovalnik za veje ni pravilno priključen na enoto motorja	preverite montažo
Delo ne napreduje	veriga žage 24 je suha oz. pregreta ali preohlapna	dolijte olje oz. pobrusite verigo žage 24 , jo zamenjajte ali napnite

Intervali vzdrževanja pri obrezovalniku za živo mejo

Spodnje navedbe se nanašajo na normalne pogoje dela. Pri težjih pogojih dela, npr. močnem nastajanju prahu in daljših dnevnih delovnih časih, je treba navedene intervale ustrezno skrajšati.

Del naprave	Dejanje	Pred začetkom dela	Po koncu dela	Po potrebi
Rezilo	pregled	X		
	čiščenje		X	X

Iskanje napak pri obrezovalniku za živo mejo

Težava	Možen vzrok	Odprava napak
Motor teče, rezila stojijo	priključni obrezovalnik za živo mejo oz. priključni obrezovalnik za veje ni pravilno priključen na enoto motorja	preverite montažo

Intervali vzdrževanja pri obrezovalniku za veje

Spodnje navedbe se nanašajo na normalne pogoje dela. Pri težjih pogojih dela, npr. močnem nastajanju prahu in daljših dnevnih delovnih časih, je treba navedene intervale ustrezno skrajšati.

Del naprave	Dejanje	Pred začetkom dela	Tedensko	Pri motnji	Pri poškodbi	Po potrebi
Mazanje verige	preverite	X				
Veriga žage 24	preverite in pazite na ostrino	X				
	preverite napetost verige	X				
	nabrusite					X
Vodilna tirnica 63	preverite (obraba, poškodbe)	X				
	očistite in obrnite		X	X		
	obrežite robove		X			
	zamenjajte				X	X
Verižnik 65	preverite		X			
	zamenjajte					X

Proizvajalec

KOMPERNASS HANDELS GMBH
BURGSTRASSE 21
44867 BOCHUM
NEMČIJA
www.kompernass.com

Pooblaščen serviser

SI Servis Slovenija
Tel.: 080080917
E-Mail: kompernass@lidl.si
IAN 313266_1904

Garancijski list

1. S tem garancijskim listom Kompernass Handels GmbH jamčimo, da bo izdelek v garancijskem roku ob normalni in pravilni uporabi brezhibno deloval in se zavezujemo, da bomo ob izpolnjenih spodaj navedenih pogojih odpravili morebitne pomanjkljivosti in okvare zaradi napak v materialu ali izdelavi oziroma po svoji presoji izdelek zamenjali ali vrnilo kupnino.
2. Garancija je veljavna na ozemlju Republike Slovenije.
3. Garancijski rok za proizvod je 3 leta od datuma izročitve blaga. Datum izročitve blaga je razviden iz računa.
4. Kupec je dolžan okvaro javiti pooblaščenemu servisu oziroma se informirati o nadaljnjih postopkih na zgoraj navedeni telefonski številki. Svetujemo vam, da pred tem natančno preberete navodila o sestavi in uporabi izdelka.
5. Kupec je dolžan pooblaščenemu servisu predložiti garancijski list in račun, kot potrdilo in dokazilo o nakupu ter dnevu izročitve blaga.
6. V primeru, da proizvod popravljiva nepooblaščen servis ali oseba, kupec ne more uveljavljati zahtevkov iz te garancije.
7. Vzroki za okvaro oziroma nedelovanje izdelka morajo biti lastnosti stvari same in ne vzroki, ki so zunaj proizvajalčeve oziroma prodajalčeve sfere. Kupec ne more uveljavljati zahtevkov iz te garancije, če se ni držal priloženih navodil za sestavo in uporabo izdelka ali če je izdelek kakorkoli spremenjen ali nepravilno vzdrževan.
8. Jamčimo servisiranje in rezervne dele za minimalno dobo, ki je zahtevana s strani zakonodaje.
9. Obrabni deli oz. potrošni material so izvzeti iz garancije.
10. Vsi potrebni podatki za uveljavljanje garancije se nahajajo na dveh ločenih dokumentih (garancijski list, račun).
11. Ta garancija proizvajalca ne izključuje pravic potrošnika, ki izhajajo iz odgovornosti prodajalca za napake na blagu.

Prodajalec:

Lidl Slovenija d.o.o. k.d., Pod lipami 1, SI-1218 Komenda

NAPOTEK

- Pri orodjih Parkside in Florabest nam pošljite samo pokvarjeni izdelek brez opreme (npr. akumulator, kovček za shranjevanje, vgradno orodje itd.).

⚠ OPOZORILO!

- Naprave dajte v popravilo samo servisni službi ali strokovnjaku za elektrotehniko, ki naj uporablja le originalne nadomestne dele. S tem zagotovite, da se ohrani varnost naprave.
- Zamenjavo vtiča ali priključnega voda zmeraj prepustite proizvajalcu naprave ali njegovi servisni službi. S tem zagotovite, da se ohrani varnost naprave.

Odstranjevanje med odpadke



Embalaza je iz okolju prijaznih materialov in jo lahko oddate na lokalnih zbirališčih reciklažnih odpadkov. Naprava in njen pribor sta izdelana iz različnih materialov, npr. kovine in umetne snovi.

O možnostih za odstranitev neuporabne naprave povprašajte pri svoji občinski ali mestni upravi.

Varstvo okolja

- Skrbno izpraznite posodo za olje in napravo oddajte za predelavo. Uporabljeni plastični in kovinski deli se lahko na ta način ločijo ter znova uporabijo. V zvezi s tem povprašajte pri našem servisnem centru.
- Staro olje oddajte na ustreznem mestu za odstranjevanje takšnih odpadkov ter ga ne odstranjujte v kanalizacijo ali odtok.
- Umazan vzdrževalni material in pogonska sredstva oddajte na ustreznem zbirališču.



Električnih orodij ne zavržite med gospodinjске odpadke!

V skladu z evropsko direktivo 2012/19/EU je treba rabljena električna orodja zbirati ločeno in jih oddati za ekološko primerno predelavo.

Nadomestni deli

Nadomestne dele lahko naročite neposredno pri servisnem centru. Pri naročilu obvezno navedite tip stroja in številko dela.

Prevod izvirne izjave o skladnosti

Podjetje KOMPERNASS HANDELS GMBH in odgovorna oseba za dokumentacijo: gospod Semi Uguzlu, BURGSTR. 21, 44867 BOCHUM, NEMČIJA, izjavljamo, da je ta naprava skladna z naslednjimi standardi, normativnimi dokumenti in direktivami ES:

**Direktiva o strojih
(2006/42/EC)**

**Direktiva o elektromagnetni združljivosti
(2014/30/EU)**

**Direktiva o emisijah hrupa v okolje
2000/14/EC
2005/88/EC**

Priglašeni organ: Nr. 0036

TÜV SÜD Industrie Service GmbH, Westendstraße 199,
80686 München, Nemčija
Postopek ocenjevanja skladnosti v skladu Prilogo V.

Raven moči zvoka LWA:

Izmerjena: 102,2 dB (A)

Zagotovljena: 105 dB (A)

**Direktiva RoHS
(2011/65/EU)***

* Za izdajo te izjave o skladnosti je odgovoren izključno proizvajalec.
Zgoraj opisani predmet izjave izpolnjuje predpise Direktive 2011/65/EU Evropskega parlamenta in Sveta z dne 8. junija 2011 o omejevanju uporabe nekaterih nevarnih snovi v električni in elektronski opremi.

Uporabljeni harmonizirani standardi:

EN 60745-1: 2009/A11: 2010

EN ISO 10517: 2019

EN ISO 11680-1: 2011

EN 55014-1: 2017

EN 55014-2: 2015

EN 61000-3-2: 2014

EN 61000-3-3: 2013

EN 50581:2012

Tip/oznaka naprave:

2 v 1 škarje za živo mejo z dolgim ročajem / rezalnik vej PHSHE 900 B2

Leto izdelave: 09 - 2019

Serijska številka: IAN 313266_1904

Bochum, 11. 9. 2019



Semi Uguzlu

- vodja kakovosti -

Pridržujemo si pravico do tehničnih sprememb zaradi razvoja.

Obsah

Úvod	30
Použití nůžek na živý plot s dlouhou násadou v souladu s určením	30
Použití nástavce pro řezání větví ve výšce v souladu s určením	30
Použití v souladu s určením	30
Vybavení	30
Rozsah dodávky	31
Technické údaje	31
Obecné bezpečnostní pokyny pro elektrická nářadí	32
1. Bezpečnost na pracovišti	32
2. Elektrická bezpečnost	32
3. Bezpečnost osob	32
4. Použití a údržba elektrického nářadí	32
5. Servis	33
Bezpečnostní pokyny specifické pro nůžky na živý plot	33
Doplňující bezpečnostní pokyny k nůžkám na živý plot	33
Další bezpečnostní pokyny k nůžkám na živý plot	34
ZBYTKOVÁ RIZIKA!	34
Bezpečnostní pokyny specifické pro nástavec pro řezání větví	34
Preventivní opatření proti zpětnému rázu	35
Další bezpečnostní upozornění	35
Před uvedením do provozu	36
Motorová jednotka	36
Montáž kulaté rukojeti	36
Přípevnění / montáž ramenního popruhu	36
Montáž nůžek na živý plot	36
Montáž nástavce pro řezání větví	36
Nastavení polohy u nůžek na živý plot	36
Nastavení polohy u nástavce pro řezání větví	36
Montáž pilového řetězu a mečovitého nože	36
Napnutí a kontrola pilového řetězu	36
Mazání řetězu	37
Ostření pilového řetězu	37
Uvedení do provozu	37
Zapnutí / vypnutí	37
Přestavení rukojeti	37
Práce s nůžkami na živý plot	37
Použití stroje:	37
Techniky stříhání	37
Práce s nástavcem pro řezání větví	37
Techniky řezání	37
Bezpečná práce	38
Přeprava	38
Údržba a čištění	38
Skladování	38
Vyhledávání závad u nástavce pro řezání větví	39
Vyhledávání závad u nůžek na živý plot	39
Intervaly údržby nástavce pro řezání větví	39
Intervaly údržby nůžek na živý plot	39
Záruka společnosti Kompernass Handels GmbH	40
Servis	40
Dovozce	40
Likvidace	41
Náhradní díly	41
Překlad originálu prohlášení o shodě	41

NŮŽKY NA ŽIVÝ PLOT A ODVĚTVOVAČ 2 V 1 PHSHE 900 B2

Úvod

Blahopřejeme Vám k zakoupení Vašeho nového přístroje. Rozhodli jste se pro vysoce kvalitní výrobek. Návod k obsluze je součástí tohoto výrobku. Obsahuje důležité informace o bezpečnosti, použití a likvidaci. Před použitím výrobku se seznámte se všemi obslužnými a bezpečnostními pokyny. Výrobek používejte pouze předepsaným způsobem a pro uvedené oblasti použití. Při předávání výrobku třetím osobám předejte spolu s ním i tyto podklady.

Použití nůžek na živý plot s dlouhou násadou v souladu s určením

Tento přístroj je určen k stříhání a řezání živých plotů, křovin a ozdobných keřů pro soukromé použití. Jedná se přitom o ručně vedený přístroj s integrovaným pohonem, u kterého se lineárně uspořádané břity pohybují sem a tam.

⚠ VÝSTRAHA!

► Nůžky na živý plot nejsou vhodné pro používání dětmi.

Použití nástavce pro řezání větví ve výšce v souladu s určením

Tento přístroj je určen k řezání větví na stromech.

Použití v souladu s určením

Přístroj používejte pouze předepsaným způsobem a v uvedených oblastech použití. Přístroj není určen pro podnikatelské účely. Přístroj je určen k použití dospělými osobami. Tento přístroj není určen k použití osobami (včetně dětí) se sníženými fyzickými, smyslovými nebo duševními schopnostmi, nebo nedostatkem zkušeností a/nebo znalostí. Použití přístroje při dešti nebo ve vlhkém prostředí je zakázáno.

Jakékoli jiné použití nebo úprava přístroje jsou považovány za použití v rozporu s určením a představují značné riziko úrazu. Za škody, které vzniknou při použití v rozporu s určením, nenese výrobce odpovědnost.

Vybavení

Motorová jednotka

- 1 šroub s hvězdicí
- 2 matice
- 3 násada
- 4 šroub
- 5 kulatá rukojeť
- 6 závěsné oko
- 7 otočný prvek
- 8 odjišťovací tlačítko
- 9 blokovací tlačítko
- 10 zapínač/vypínač
- 11 síťový kabel
- 12 odlehčení od tahu

Nástavec pro nůžky na živý plot

- 13 nožová lišta
- 14 převodová skříň
- 15 odblokování/zablokování
- 16 základní deska (nůžek na živý plot)
- 17 stavěcí páčka
- 18 rukojeť
- 19 přední násada
- 20 aretační kolík

- 21 hnací hřídel
- 22 ochranná krytka

Nástavec pro řezání větví ve výšce

- 23 úchyt pro brusku
- 24 pilový řetěz
- 25 mečovitý nůž
- 26 doraz
- 27 nádržka na olej
- 28 matice
- 29 závit
- 30 kryt řetězového kola
- 31 otvor v mečovitém noži
- 32 vedení mečovitého nože
- 33 vodící lišta
- 34 kapací maznice
- 35 šroub pro upnutí řetězu
- 36 řetězové kolo
- 37 kolík pro upnutí řetězu
- 38 přední násada
- 39 hnací hřídel
- 40 ochranná krytka
- 41 aretační kolík
- 42 ochranný kroužek
- 43 stavěcí páčka
- 44 základní deska (nástavce pro řezání větví ve výšce)
- 45 odblokování/zablokování
- 46 víčko nádržky na olej

Rozsah dodávky

- 1 motorová jednotka PHSHE 900 B2
- 1 nástavec pro nůžky na živý plot PHS 1 (dále jen nůžky na živý plot)
- 1 nástavec pro řezání větví ve výšce PHE 1 (dále jen nástavec pro řezání větví)

Příslušenství

- 1 ramenní popruh
- 1 ochranné pouzdro na řetěz
- 1 ochranné pouzdro na mečovitý nůž
- 1 100 ml biooleje na řetězové pily
- 1 montážní nástroj
- 1 návod k obsluze

Technické údaje

Motorová jednotka:	PHSHE 900 B2
Jmenovité napětí:	230 V ~ 50 Hz (střídavý proud)
Jmenovitý výkon:	900 W
Třída ochrany:	II/□ (dvojitá izolace)
Hmotnost: (bez rukojeti a popruhu):	cca 2,7 kg
Nástavec pro řezání větví:	PHE 1
Rychlost řetězu:	max. 6 m/s
Pracovní úhel:	0°; 15°; 30°
Hmotnost (ve stavu připraveném k provozu):	cca 1,6 kg
Doporučená náplň nádržky na olej:	100 cm ³
Řezná délka:	cca 260 mm
Mečovitý nůž:	Oregon typ 100SDEA041
Pilový řetěz:	Oregon 91P040X
Nůžky na živý plot:	PHS 1
Počet zdvihů naprázdno:	2 000 min ⁻¹
Pracovní úhel:	-90° ; +90°
Řezná délka:	410 mm
Rozteč zubů:	20 mm
Hmotnost (ve stavu připraveném k provozu):	cca 2,1 kg

Informace o hluku a vibracích:

Měřená hodnota zjištěna podle EN 60745. Typická hladina hluku elektrického nářadí s hodnocením A je:

Nástavec pro řezání větví:	PHE 1
Hladina akustického tlaku:	$L_{PA} = 83$ dB (A)
Nejistota K:	3 dB
Hladina akustického výkonu:	$L_{WA} = 104$ dB (A)
Nejistota K:	3 dB
Nůžky na živý plot:	PHS 1
Hladina akustického tlaku:	$L_{PA} = 81$ dB (A)
Nejistota K:	3 dB
Hladina akustického výkonu:	$L_{WA} = 102$ dB (A)
Garantovaná hladina akustického výkonu:	$L_{WA} = 105$ dB (A)
Nejistota K:	3 dB

Hodnoty vibrací (součet vektorů tří směrů) stanoveny v souladu s EN 60745:

Nástavec pro řezání větví:

Vibrace na přední rukojeti: Hodnota emise vibrací
 $a_{h,D} = 1,0$ m/s²
 Nejistota K = 1,5 m/s²

Vibrace na zadní rukojeti: Hodnota emise vibrací
 $a_{h,D} = 1,2$ m/s²
 Nejistota K = 1,5 m/s²

Nůžky na živý plot:

Vibrace na přední rukojeti: Hodnota emise vibrací
 $a_{h,D} = 1,6$ m/s²
 Nejistota K = 1,5 m/s²

Vibrace na zadní rukojeti: Hodnota emise vibrací
 $a_{h,D} = 1,8$ m/s²
 Nejistota K = 1,5 m/s²



Používejte ochranu sluchu!

UPOZORNĚNÍ

- Hladina vibrací, uvedená v tomto návodu, byla měřena v souladu se standardizovanou metodou měření dle EN 60745 a lze ji použít ke srovnání přístrojů. Uvedenou hodnotu emise vibrací lze rovněž použít k předběžnému posouzení expozice.

⚠ VÝSTRAHA!

- Hladina vibrací se mění v závislosti na použití elektrického nářadí a může být v některých případech vyšší než hodnota uvedená v tomto návodu. Pokud se elektrické nářadí užívá takovým způsobem pravidelně, mohlo by být zatížení vibracemi podceněno. Snažte se udržovat zatížení vibracemi co nejnižší. Příklady opatření na snížení zatížení vibracemi je použití rukavic při práci s nářadím a omezení doby práce s nářadím. Přitom se musí zohlednit všechny části provozního cyklu (například časy, kdy je elektrické nářadí vypnuté a časy, kdy je sice zapnuté, ale běží bez zatížení).

Vysvětlení informačních štítků na přístroji:



Před uvedením do provozu si přečtěte návod k provozu a pokyny!



Noste ochranné rukavice!



Noste bezpečnostní obuv!



Používejte ochranu sluchu!



Noste ochrannou přílbu!



Noste ochranné brýle!



Udržujte okolo stojící osoby v dostatečné vzdálenosti od přístroje!



Chraňte přístroj před deštěm a mokrem!

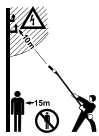

Nebezpečí ohrožení života při úrazu elektrickým proudem! Dodržujte minimální vzdálenost 10 m od dálkových vedení.



Pozor! Padající předměty. Obzvláště při řezání nad hlavou.



Pozor! Nebezpečí zranění běžícími noži.



Pokud dojde k poškození nebo proříznutí kabelu, odpojte ihned zástrčku od sítě.



Uvedení hladiny akustického tlaku LWA v dB.



Obecné bezpečnostní pokyny pro elektrická nářadí

⚠ VÝSTRAHA!

- Přečtěte si veškerá bezpečnostní upozornění a pokyny. Nedbalost při dodržování bezpečnostních upozornění a pokynů může vést k úrazu elektrickým proudem, k požáru a/nebo těžkým zraněním.

Veškerá bezpečnostní upozornění a pokyny uschovejte pro budoucí použití.

Pojem „elektrické nářadí“ užívaný v bezpečnostních pokynech se vztahuje na elektrické nářadí napájené ze sítě (síťovým kabelem) a elektrické nářadí napájené akumulátorem (bez síťového kabelu).

1. Bezpečnost na pracovišti

- Svůj pracovní prostor udržujte v čistotě a dobře osvětlený. Neoprádění a neosvětlený pracovní prostor mohou vést k úrazům.
- S elektrickým nářadím nepracujte v prostředí ohroženém výbuchem, ve kterém se nachází hořlavé kapaliny, plyny nebo prachy. Elektrické nářadí vytváří jiskry, od nichž se může vznítit prach nebo výpary.
- Nedovolte dětem ani jiným osobám, aby se přibližovaly k elektrickému nářadí v době, kdy jej používáte. V případě odvedení pozornosti můžete ztratit kontrolu nad přístrojem.

2. Elektrická bezpečnost

- Přípojná zástrčka elektrického nářadí musí odpovídat zásuvce. Zástrčka se nesmí žádným způsobem pozměňovat. Nepoužívejte adaptérové zástrčky v kombinaci s uzemněným elektrickým nářadím. Nepozměněné zástrčky a jim odpovídající zásuvky snižují riziko úrazu elektrickým proudem.
- Zabraňte kontaktu těla s uzemněnými povrchy jako např. od trubek, topení, sporáků a chladniček. Je-li Vaše tělo uzemněné, hrozí zvýšené riziko úrazu elektrickým proudem.
- Elektrické nářadí chraňte před deštěm a vlhkostí. Vniknutím vody do elektrického přístroje se zvyšuje riziko úrazu elektrickým proudem.
- Nepoužívejte kabel v rozporu s jeho určením pro přenášení či zavěšování elektrického nářadí nebo k vytahování zástrčky ze zásuvky. Udržujte kabel v dostatečné vzdálenosti od zdrojů vysoké teploty, oleje, ostrých hran nebo pohyblivých částí přístroje. Poškozené nebo zapletené kabely zvyšují riziko úrazu elektrickým proudem.

- Pokud pracujete s elektrickým nářadím venku, používejte pouze takové prodlužovací kabely, jež jsou schváleny i pro venkovní použití. Používáním prodlužovacího kabelu vhodného pro venkovní použití se snižuje riziko úrazu elektrickým proudem.
- Pokud nelze zabránit provozu elektrického nářadí ve vlhkém prostředí, použijte proudový chránič. Použitím ochranného spínače chybného proudu se snižuje riziko úrazu elektrickým proudem.

3. Bezpečnost osob

- Buďte stále pozorní, sledujte, co děláte a k práci s elektrickým nářadím přistupujte s rozumem. Elektrické nářadí nepoužívejte, jestli unavení nebo pod vlivem drog, alkoholu či léků. Jediný okamžik nepozornosti při používání elektrického nářadí může způsobit vážná zranění.
- Noste osobní ochranné prostředky a vždy i ochranné brýle. Nošením osobních ochranných prostředků, jako je ochranná maska proti prachu, protiskluzová bezpečnostní obuv, ochranná přilba nebo ochrana sluchu, a to v závislosti na druhu a použití elektrického nářadí, se snižuje riziko zranění.
- Zabraňte neúmyslnému uvedení přístroje do provozu. Než elektrické nářadí zapojíte do elektrické sítě a/nebo připojíte akumulátor nebo než nářadí zvednete či přenesete, ujistěte se, že je vypnuté. Pokud máte při přenášení elektrického nářadí prst na vypínači nebo pokud do sítě zapojíte již zapnutý přístroj, může dojít k úrazu.
- Předtím, než elektrické nářadí zapnete, odstraňte nastavovací nástroje nebo šroubováky. Pokud se nástroj nebo šroubovák nachází v otáčející se části přístroje, může to vést ke zraněním.
- Vyhýbejte se nepřírozenému držení těla. Zajistěte si bezpečnou stabilitu a neustále udržujte rovnováhu. Tak dokážete elektrické nářadí v neočekávaných situacích lépe kontrolovat.
- Noste vhodný oděv. Nenoste volné oblečení ani šperky. Vlasy, oděv a rukavice udržujte v bezpečné vzdálenosti od pohyblivých částí. Volný a nepřiléhavý oděv, šperky nebo dlouhé vlasy mohou být pohyblivými částmi zachyceny.
- Pokud lze namontovat zařízení pro odsávání a zachytávání prachu, ujistěte se, zda jsou připojena a správně použita. Použitím odsávání prachu se může snížit ohrožení prachem.

4. Použití a údržba elektrického nářadí

- Přístroj nepřetěžujte. Pro svou práci používejte elektrické nářadí vhodné k danému účelu. S vhodným elektrickým nářadím se Vám bude v uvedeném výkonovém rozsahu pracovat lépe a bezpečněji.
- Nepoužívejte elektrické nářadí, jehož vypínač je vadný. Elektrické nářadí, které se již nedá zapnout nebo vypnout, představuje nebezpečí a musí se opravit.
- Před nastavováním přístroje, výměnou dílů vsazeného nástroje nebo odložením elektrického nářadí vytáhněte zástrčku ze zásuvky a/ nebo vyjměte vyjímatelný akumulátor. Toto bezpečnostní opatření zabraňuje neúmyslnému spuštění elektrického nářadí.
- Nepoužívaná elektrická nářadí udržujte mimo dosah dětí. Nedovolte používat přístroj osobám, které s ním nejsou obeznámeny nebo které nečetly tento návod. Elektrické nářadí je nebezpečné, manipulují-li s ním nezkušené osoby.
- Údržbu elektrických nářadí vykonávejte pečlivě. Zkontrolujte, zda jsou v pořádku pohyblivé části přístroje a zda jim není bráněno v pohybu, zda nejsou některé součásti rozbité nebo natolik poškozené, že je funkčnost elektrického nářadí omezena. Poškozené části přístroje nechte před jeho použitím opravit. Řada úrazů má svou příčinu ve špatné údržbě elektrických nářadí.
- Řezné nástroje udržujte v ostrém a čistém stavu. Pečlivě udržované řezné nástroje s ostrými řeznými hranami se méně zasekávají a snáze se vedou.
- Elektrické nářadí, příslušenství, vsazené nástroje atd. používejte dle těchto pokynů. Zohledňujte přitom pracovní podmínky a vykonávanou činnost. Použití elektrického nářadí k jiným než určeným účelům může vést ke vzniku nebezpečných situací.

5. Servis

- a) Nechte své elektrické nářadí opravovat pouze kvalifikovanými odborníky a používejte jen originální náhradní díly. Tím zajistíte, že zůstane zachována bezpečnost elektrického nářadí.

Bezpečnostní pokyny specifické pro nůžky na živý plot

- Mějte všechny části těla mimo dosah nože. Při běžícím noži se nepokoušejte odstranit odřezky nebo držet řezaný materiál. Odstraňujte uvízlé odřezky pouze při vypnutém přístroji. Navíc vytáhněte zástrčku ze zásuvky. Jediný okamžik nepozornosti při používání nůžek na živý plot může způsobit vážná zranění.
- Přenášejte nůžky na živý plot za přední rukojeť ve vypnutém stavu, s nožovou lištou odvrácenou od těla. Při přepravě nebo skladování nůžek na živý plot natáhněte vždy ochranný kryt. Opatrná manipulace s přístrojem snižuje pravděpodobnost neúmyslného kontaktu s běžícími noži.
- Držte elektrické nářadí jen za izolované plochy rukojetí, protože nůž se může dostat do kontaktu se skrytými elektrickými vedeními nebo vlastním síťovým kabelem. Kontakt nože s vedením pod napětím může přenést napětí na kovové díly přístroje a vést k zásahu elektrickým proudem.
- Udržujte kabel mimo oblast stříhání. Během práce se Vám kabel může ztratit v keřích a můžete ho omylem přetříznout.
- Pečlivě si prohlédněte plochu, kterou chcete stříhat či řezat, a odstraňte všechny dráty nebo jiná cizí tělesa.
- Doporučujeme použít proudový chránič se spouštěcím proudem 30 mA nebo méně.

UPOZORNĚNÍ

- ▶ Nůžky na živý plot se dodávají v kompletně smontovaném stavu.
- ▶ Náznorné obrázky k použití nůžek na živý plot, resp. jejich stavěcích dílů najdete na výklopné stránce.
- ▶ Pokyny a náznorné obrázky k nastavení, údržbě, mazání uživatelem najdete v tomto návodu.
- ▶ Pokyny k pracovní poloze (viz výklopná stránka).
- ▶ Pokyny k stavěcím dílům (viz výklopná stránka).
- ▶ Pokyny k výměně a opravě (viz kapitola Údržba a čištění / Servis).
- ▶ Vysvětlení všech grafických symbolů použitých na nůžkách na živý plot a technické údaje najdete v tomto návodu.
- ▶ Charakteristické vlastnosti nůžek na živý plot najdete v technických údajích.
- ▶ Zablockované nářadí: Odstraňte blokujiící materiál z nožové lišty

POZOR!

- ▶ Při hrozícím nebezpečí, resp. v nouzové situaci ihned vypněte motor a vytáhněte síťovou zástrčku.

Doplňující bezpečnostní pokyny k nůžkám na živý plot

Příprava:

- a) PŘI POUŽÍVÁNÍ TĚCHTO NŮŽEK NA ŽIVÝ PLOT MŮŽE DOJÍT K VÁŽNÝM ZRANĚNÍM! Přečtěte si pečlivě pokyny ke správné manipulaci, k přípravě, k údržbě, ke spouštění a vypínání nůžek na živý plot. Seznamte se se všemi stavěcími díly a se správným používáním nůžek na živý plot.
- b) Nůžky na živý plot nesmí nikdy používat děti.
- c) Pozor na nadzemní elektrická vedení.
- d) Zamezte použití nůžek na živý plot, pokud se v blízkosti nacházejí osoby, zejména děti.
- e) Noste vhodný oděv! Nenoste volný oděv nebo šperky, který/které může/mohou být zachycen(y) pohyblivými díly. Doporučujeme nosit pevné rukavice, obuv s protiskluzovou úpravou a ochranné brýle.
- f) Jestliže se řezací zařízení dostane do kontaktu s cizím tělesem nebo zesílí provozní hluk nebo nůžky na živý plot neobvykle silně vibrují, vypněte motor a vyčkejte, než se nůžky na živý plot zastaví. Proveďte tato opatření:
- zkontrolujte, zda přístroj není poškozený;
 - zkontrolujte, zda se některé díly neuvolnily, a všechny uvolněné díly připevňte;
 - poškozené díly vyměňte za rovnocenné díly nebo je nechte opravit.

- g) Noste ochranu sluchu!

- h) Noste ochranu očí!

- i) Pro zastavení nůžek na živý plot v případě nouze vytáhněte síťovou zástrčku ze zásuvky.

Provoz:

- a) Vytáhněte síťovou zástrčku ze zásuvky:
- před čištěním nebo odstraňováním blokování;
 - před kontrolou, údržbou nebo pracemi na nůžkách na živý plot;
 - před nastavováním pracovní polohy řezacího zařízení;
 - když nůžky na živý plot zůstanou bez dozoru.
- b) Před spuštěním motoru se vždy ujistěte, že se nůžky na živý plot nacházejí řádně v jedné z daných pracovních poloh.
- c) Během provozu nůžek na živý plot je vždy třeba zajistit, aby uživatel zaujímal bezpečný postoj, obzvláště při použití schůdků nebo žebříku.
- d) Nepoužívejte nůžky na živý plot s vadným nebo silně opotřebovaným řezacím zařízením.
- e) Ujistěte se vždy, že všechny rukojeti a bezpečnostní zařízení jsou při použití nůžek na živý plot namontované. Nikdy se nepokoušejte používat nekompletní nůžky na živý plot nebo nůžky s nepřipustnými modifikacemi.
- f) Držte nůžky na živý plot pevně oběma rukama za rukojeti k tomu určené.
- g) Seznamte se vždy s prostředím a dávejte pozor na možná nebezpečí, která vzhledem ke hluku nůžek na živý plot nemusíte možná zaslechnout.

Údržba a skladování:

- Pokud se nůžky na živý plot zastaví za účelem údržby, inspekce nebo skladování, vypněte motor, aby se všechny rotující díly zastavily. Před kontrolou stroje, jeho nastavováním atd. ho nechte vychladnout.
- Skladujte nůžky na živý plot tam, kde se benzinové výpary nemohou dostat do kontaktu s otevřeným ohněm nebo jiskrami. Nůžky na živý plot nechte vždy nejdříve vychladnout a teprve poté je uložte ke skladování.
- Při přepravě nebo skladování nůžek na živý plot je třeba řezací zařízení vždy zakrýt ochranným krytem řezacího zařízení.

Další bezpečnostní pokyny k nůžkám na živý plot

- Mějte všechny části těla mimo dosah nože. Při běžícím noži se nepokoušejte odstranit odřezky nebo držet řezaný materiál. Odstraňujte uvízlé odřezky pouze při vypnutém přístroji. Jediný okamžik nepozornosti při používání nůžek na živý plot může způsobit vážná zranění.
- Přenášejte nůžky na živý plot za rukojeť ve vypnutém stavu, s nožovou lištou odvrácenou od těla. Při přepravě nebo skladování nůžek na živý plot natáhněte vždy ochranný kryt. Pečlivá manipulace s přístrojem snižuje nebezpečí zranění o nůž.
- Držte elektrické nářadí jen za izolované plochy rukojetí, protože nůž se může dostat do kontaktu se skrytými elektrickými vedeními nebo vlastním síťovým kabelem. Kontakt nože s vedením pod napětím může přenést napětí na kovové díly přístroje a vést k zásahu elektrickým proudem.
- ◆ Prohleďte živý plot, zda se v něm neukrývají nějaké objekty (např. ploty z drátěného pletiva).

ZBYTKOVÁ RIZIKA!

I když tento elektrický nástroj správně obsluhujete, vždy zůstanou zbytková rizika. Následující nebezpečí mohou vzniknout v souvislosti s konstrukcí a provedením tohoto elektrického nářadí:

- pořezání
- poruchy sluchu, pokud se nenosí vhodná ochrana sluchu.
- újm na zdraví v důsledku vibrací ruky a paže, pokud se přístroj používá delší dobu nebo není řádně provozován a udržován.

UPOZORNĚNÍ

- ▶ Nůžky na živý plot se dodávají v kompletně smontovaném stavu.
 - ▶ Pokyny a názorné obrázky k nastavení, údržbě, mazání uživatelem najdete v tomto návodu.
 - ▶ Pokyny k výměně a opravě (viz kapitola Údržba a čištění / Servis).
 - ▶ Vysvětlení všech grafických symbolů použitých na nůžkách na živý plot a technické údaje najdete v tomto návodu.
 - ▶ Charakteristické vlastnosti nůžek na živý plot najdete v technických údajích.
 - ▶ Zablokované nářadí: Odstraňte blokující materiál z nožové lišty.
- Používejte výhradně příslušenství a přídatná zařízení, která jsou uvedena v návodu k použití. Používání jiných přídatných zařízení nebo jiného příslušenství, než je uvedeno v návodu k obsluze, pro vás může znamenat nebezpečí úrazu.

Bezpečnostní pokyny specifické pro nástavec pro řezání větvi

- Noste vždy ochrannou přilbu, ochranu sluchu a bezpečnostní rukavice. Noste také ochranu zraku, aby se odstříkující olej nebo prach z pily nedostal do očí. Noste ochrannou masku proti prachu.
- Nepoužívejte přístroj nikdy, když stojíte na žebříku.
- Při použití přístroje se nevyklánějte příliš daleko dopředu. Dbejte vždy na bezpečný postoj a neustále udržujte rovnováhu. Pro rovnoměrné rozložení hmotnosti působící na tělo používejte popruh, který je součástí dodávky.
- Noste robustní vysoké boty s protiskluzovou úpravou.
- Přístroj nepoužívejte při dešti nebo ve vlhkém prostředí.
- Nepoužívejte přístroj v blízkosti elektrických vedení. Udržujte minimální vzdálenost 10 m od nadzemních elektrických vedení.
- Nestavte se pod větve, které chcete řezat, předejete tak zranění spadlými větvemi. Dávejte pozor rovněž na uskakující větve, abyste předešli zranění. Pracujte pod úhlem cca 60° ± 10°.
- Dávejte pozor na to, aby nedošlo ke zpětnému rázu přístroje.
- Nesledujte jen právě řezané větve, ale také spadlý materiál, abyste o něj nezakopli.
- Po 30 minutách práce si udělejte minimálně hodinovou přestávku.
- Noste vždy ochranné rukavice.
- Zakryjte vodící lištu a řetěz při přepravě a skladování krytem.
- Nepoužívejte přístroj v prostředí s nebezpečím výbuchu, kde se nacházejí zápalné kapaliny, plyny nebo výpary. Jiskry produkované strojem mohou vést ke vznícení těchto výparů nebo plynů.
- Použitá zásuvka musí být vhodná pro zástrčku. Neprovádějte na zástrčce nikdy žádné změny, předejete tak úrazu elektrickým proudem.
- Síťovou zástrčku nikdy nevyndávejte ze zásuvky tahem za kabel, nýbrž uchopte přímo zástrčku. Nepoužívejte síťový kabel k tahání nebo přepravě přístroje. Udržujte síťový kabel v dostatečné vzdálenosti od zdrojů vysoké teploty, oleje, ostrých hran a pohyblivých dílů.
- Po ukončení práce nebo při čištění a údržbě vytáhněte síťovou zástrčku z přístroje.
- Zabraňte neúmyslnému spuštění přístroje.
- Přístroje s vadným vypínačem se musí ihned opravit, aby se předešlo škodám a zraněním.
- Uchovávejte přístroj mimo dosah dětí.
- Přístroj smí obsluhovat pouze osoby důkladně seznámené s návodem k obsluze a s přístrojem.
- Údržbu elektrického nářadí provádějte pečlivě. Zkontrolujte, zda jsou v pořádku pohyblivé části přístroje a zda jim není bráněno v pohybu, zda nejsou některé součásti rozbité nebo natolik poškozené, že je funkčnost elektrického nářadí omezena. Poškozené části přístroje nechte před jeho použitím opravit. Řada úrazů má svou příčinu ve špatné údržbě elektrických nářadí.
- Řezné nástroje udržujte v ostrém a čistém stavu. Pečlivě udržované řezné nástroje s ostrými řeznými hranami se méně zasekávají a snáze se vedou.
- Nechte údržbu přístroje provádět personálem kvalifikovaným pro tuto činnost. Používejte pouze originální náhradní díly doporučené výrobcem.

Preventivní opatření proti zpětnému rázu

⚠ POZOR, ZPĚTNÝ RÁZ!

- ▶ Při práci dávejte pozor na zpětný ráz přístroje. Hrozí nebezpečí zranění. Zpětným rázům zabráníte opatrností a správnou technikou řezání.
- Kontakt špičkou lišty může v některých případech vést k neočekávané reakci směrem dozadu, při které je vodící lišta vyhozena nahoru a směrem k obsluhující osobě (viz obr.).

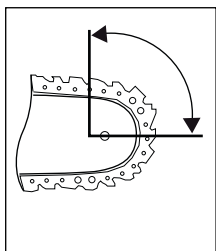

- Zpětný ráz může nastat, když se špička vodící lišty dotkne nějakého předmětu nebo když se dřevo ohne a pilový řetěz uvízne v místě řezu (viz obr.).

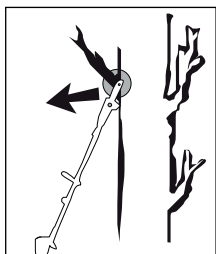

- Zaklínění pilového řetězu na horní hraně vodící lišty může vést k prudkému nárazu lišty zpět směrem k obsluhující osobě.
- Každá z těchto reakcí může způsobit, že ztratíte kontrolu nad pilou a možná se těžce zraníte. Nespoléhejte se nikdy výlučně na bezpečnostní zařízení zabudovaná v řetězové pile. Jako uživatel řetězové pily učiníte různá opatření, aby při práci nedošlo k úrazu a zranění. Zpětný ráz je důsledkem nesprávného nebo chybného použití elektrického nářadí. Vhodnými bezpečnostními opatřeními mu lze zabránit tak, jak je popsáno níže:
- Držte pilu pevně oběma rukama, přičemž jsou rukojeti pily palcem a prsty obemknuty. Mějte tělo a ruce v takové poloze, ve které jste schopni odolat silám zpětného rázu. Učiníte-li vhodná opatření, může obsluhující osoba síly zpětného rázu zvládnout. Nikdy řetězovou pilu nepouštějte z ruky.
- Vyhněte se nepřirozenému postoji a při řezání nezvedejte ruce nad výšku ramen. Tím předejdete neúmyslnému kontaktu špičkou lišty a získáte lepší kontrolu nad řetězovou pilou v neočekávaných situacích.
- Používejte vždy náhradní lišty a pilové řetězy předepsané výrobcem. Nesprávné náhradní lišty a pilové řetězy mohou vést k roztržení pilového řetězu a/nebo ke zpětnému rázu.
- Dodržujte pokyny výrobce k ostření a údržbě pilového řetězu. Příliš nízké omezovače hloubky zvyšují sklon ke zpětnému rázu.
- Neřežte nikdy špičkou mečovitěho nože. Hrozí nebezpečí zpětného rázu.
- Dávejte pozor na to, aby na zemi neležely žádné předměty, o které byste mohli zakopnout.

Další bezpečnostní upozornění

⚠ VÝSTRAHA! NEBEZPEČÍ ZRANĚNÍ!

- ▶ Nikdy nechtejte spuštěný přístroj za provozu nad ochranným kružkem 42, předejdete tak zranění!
- Během provozu se v okruhu 15 metrů nesmí zdržovat žádné jiné osoby ani zvířata. Obsluhující osoba je v pracovní oblasti odpovědná vůči třetím osobám.
- Udržujte přístroj, řezací mechanismus a ochranné pouzdro na mečovitěm noži v dobrém provozním stavu, předejdete tak zranění.
- Děti musí být pod dohledem, a to pro jistotu, aby si s přístrojem nehrály.
- Přístroj používejte teprve poté, co jste se s ním důkladně seznámili.
- Nepracujte s poškozeným, neúplným nebo bez souhlasu výrobce změněným přístrojem. Nepoužívejte přístroj nikdy s vadným ochranným vybavením. Nepoužívejte přístroj nikdy s vadným spínačem zap./vyp. Před použitím zkontrolujte bezpečnostní stav přístroje, obzvláště mečovitý nůž a pilový řetěz. Po pádu přístroje zkontrolujte, zda není významně poškozený nebo vadný.
- Přístroj nikdy nespouštějte, dokud nejsou správně namontovány mečovitý nůž, pilový řetěz a kryt řetězového kola.
- Zajistěte, aby se přístroj při spuštění a během práce nedostal do kontaktu se zemí, kameny, drátem nebo jinými cizími tělesy. Před odložením přístroj vypněte.
- Přístroj je dimenzován pro obouhruční provoz. Nikdy nepracujte s jednou rukou.
- Držte přístroj jen za izolované plochy rukojetí, protože pilový řetěz se může dostat do kontaktu se skrytými elektrickými vedeními. Kontakt pilového řetězu s vedením pod napětím může přenést napětí na kovové díly přístroje a vést k zásahu elektrickým proudem.
- Při změně místa dbejte na to, aby byl přístroj vypnutý a aby se prst nedotýkal vypínače. Noste přístroj pilovým řetězem a mečovitým nožem směrem dolů. Během přepravy nasadte ochranné pouzdro na mečovitý nůž.
- Při každém řezu pevně nasadte drapákový doraz a až potom začněte s řezáním.
- Při řezání malých keřů a větví s krajní buďte maximálně opatrní. Tenké větve se mohou zachytit v pile a šlehat do vašeho směru nebo vás vyvést z rovnováhy.
- Neřežte dřevo položené na zemi, resp. nepokoušejte se řezat kořeny vyčnívající ze země. V každém případě zamezte zanoření pilového řetězu do země, protože jinak dojde ihned k jeho ztupení.
- Při řezání napnuté větve dávejte pozor na možný zpětný ráz, když napětí dřeva náhle poklesne. Hrozí nebezpečí zranění.
- V případě vzpříčení nebo sevření řezacího mechanismu ve větvi se nepokoušejte uvolnit přístroj za použití násilí. Přístroj okamžitě vypněte a zapněte jej až po odstranění blokády. Hrozí nebezpečí zranění!

Před uvedením do provozu

⚠ VÝSTRAHA! NEBEZPEČÍ ZRANĚNÍ!

- ▶ Před všemi pracemi na přístroji vytáhněte síťovou zástrčku ze zásuvky. Nebezpečí úrazu elektrickým proudem!

Motorová jednotka

Montáž kulaté rukojeti

- ◆ Nasuňte kulatou rukojeť **5** v požadované poloze na násadu **3**.
- ◆ Utáhněte šroub **4**.

Přípevnění / montáž ramenního popruhu

- ◆ Zahákneďte ramenní popruh **47** do závěsného oka **6**.
- ◆ Upravte ramenní popruh **47** podle své velikosti tak, aby se závěsné oko **6** nacházelo v zavěšeném stavu ve výšce boků.

Montáž nůžek na živý plot

- ◆ Nasuňte přední násadu **19** nůžek na živý plot na násadu **3** motorové jednotky.
- ◆ Aretační kolík **20** musí zapadnout.
- ◆ Sešroubujte obě násady **3** **19** pomocí šroubu s hvězdicí **1**, za tím účelem použijte na protilehlé straně matici **2**.

Montáž nástavce pro řezání větví

- ◆ Nasuňte přední násadu **38** nástavce pro řezání větví na násadu **3** motorové jednotky.
- ◆ Aretační kolík **41** musí zapadnout.
- ◆ Sešroubujte obě násady **3** **38** pomocí šroubu s hvězdicí **1**, za tím účelem použijte na protilehlé straně matici **2**.

Nastavení polohy u nůžek na živý plot

- ◆ Uvolněte odblokování/zablokování **15**.
- ◆ Stiskněte stavěcí páčku **17**, nastavte nůžky na živý plot do požadované polohy.
- ◆ Pusťte stavěcí páčku **17** a nechte odblokování/zablokování **15** zapadnout do vybrání v základní desce (nůžek na živý plot) **16**.

Nastavení polohy u nástavce pro řezání větví

- ◆ Uvolněte odblokování/zablokování **45**.
- ◆ Stiskněte stavěcí páčku **43**, nastavte nástavec pro řezání větví do jedné ze dvou poloh.
- ◆ Pusťte stavěcí páčku **43** a nechte odblokování/zablokování **45** zapadnout do vybrání v základní desce (nástavce pro řezání větví) **44**.

Montáž pilového řetězu a mečovitého nože

⚠ VÝSTRAHA!

- ▶ Natáhněte si ochranné rukavice! Nebezpečí zranění ostrými řeznými zuby!

UPOZORNĚNÍ

- ▶ Dávejte pozor na směr chodu pilového řetězu **24** na mečovitém noži **25** a u krytu řetězového kola **30**.
- ▶ Ve stavu při dodání jsou mečovitý nůž **25** a pilový řetěz **24** již namontované.
- ▶ V závislosti na opotřebení je možné mečovitý nůž **25** obrátit.
- ◆ Povolte matici **28** montážním nástrojem **51**.
- ◆ Sejměte kryt řetězového kola **30**.
- ◆ Napnutí pilového řetězu **24** se musí případně předem snížit, aby bylo možné sejmut mečovitý nůž **25** a pilový řetěz **24** (viz kapitola „Napnutí a kontrola pilového řetězu“). Řiďte se těmito pokyny v opačném pořadí.
- ◆ Sejměte mečovitý nůž **25** s pilovým řetězem **24** ze základní desky **44**.
- ◆ Nasadte opět pilový řetěz **24**, přičemž postupujte od špičky mečovitého nože **25**.
- ◆ Položte vodící lištu **33** přes vedení mečovitého nože **32**, přitom také vsadte kolík pro upnutí řetězu **37** do otvoru v mečovitém noži **31**. Současně položte pilový řetěz **24** přes řetězové kolo **36**.
- ◆ Nasadte opět kryt řetězového kola **30** a utáhněte lehce matici **28**.
- ◆ Nyní napněte pilový řetěz **24** (viz kapitola Napnutí a kontrola pilového řetězu).

Napnutí a kontrola pilového řetězu

UPOZORNĚNÍ

- ▶ Napnutí pilového řetězu **24** je důležité pro Vaši bezpečnost a funkci přístroje. Správně napnutý pilový řetěz **24** prodlužuje životnost Vašeho přístroje.

⚠ VÝSTRAHA!

- ▶ Natáhněte si ochranné rukavice! Nebezpečí zranění ostrými řeznými zuby!

- ◆ Povolte mírně matici **28** montážním nástrojem **51**.
- ◆ Napnutí zvýšíte otáčením šroubu pro upnutí řetězu **35** pomocí montážního nástroje **51** ve směru chodu hodinových ručiček.
- ◆ Napnutí zvýšíte otáčením šroubu pro upnutí řetězu **35** pomocí montážního nástroje **51** proti směru chodu hodinových ručiček.
- ◆ Pilový řetěz **24** musí přiléhat k spodní straně mečovitého nože. Zkontrolujte, zda lze přetáhnout pilový řetěz **24** rukou přes mečovitý nůž **25**.
- ◆ Utáhněte opětovně matici **28** montážním nástrojem **51**.

UPOZORNĚNÍ

- ▶ Při zatáhnutí za pilový řetěz **24** tažnou silou 9 N (cca 1 kg) by pilový řetěz **24** a mečovitý nůž **25** neměly být od sebe vzdáleny více než 2 mm.
- ▶ Nový pilový řetěz **24** se vytahuje a musí se napínat častěji.
- ▶ Před každým použitím přístroje zkontrolujte napnutí řetězu.

Mazání řetězu

- ◆ Sejměte víčko nádržky na olej 46.
- ◆ Naplňte nádržku na olej 27 cca 100 ml biooleje na řetězové pily 50.

⚠ VÝSTRAHA!

- ▶ Nikdy nepracujte bez mazání řetězu!
U řetězu běžícího nasucho se řezací mechanismus v krátké době nenávratně zničí. Před prací vždy zkontrolujte mazání řetězu a hladinu oleje v nádržce.

UPOZORNĚNÍ

- ▶ Používejte pouze olej na řetězové pily. Přednostně takový, který je biologicky odbouratelný. Nepoužívejte již použitý olej, motorový olej atd.
- ▶ Během práce kontrolujte, zda funguje automatické mazání řetězu. Kontrolujte před prací a během ní funkci mazání řetězu.

Ostření pilového řetězu

UPOZORNĚNÍ

- ▶ Pro bezpečné držení během broušení je možné brusku připevnit za úchyt pro brusku 23.
- ▶ V soupravě pro ostření např. se značkou Oregon najdete podrobné informace k procesu broušení.
- ▶ Alternativně použijte elektrický přístroj na ostření řetězů a řiďte se pokyny výrobce.
- ▶ V případě pochyb o provedení práce je třeba provést výměnu pilového řetězu.

Uvedení do provozu

UPOZORNĚNÍ

- ▶ Dodržujte předpisy k ochraně proti hluku a místní předpisy. Použití přístroje může být v určitých dnech (např. v neděli a o svátcích), v určitou denní dobu (poledne, noční klid) nebo ve zvláštních oblastech (např. v lázních, na klinikách atd.) omezené nebo zakázané.

Zapnutí / vypnutí

Zapnutí:

- ◆ Spojte síťový kabel 11 s prodlužovacím kabelem.
- ◆ Vytvořte na konci prodlužovacího kabelu smyčku a zavěste ji do odlehčení od tahu 12.
- ◆ Stiskněte blokovací tlačítko 9, podržte ho stisknuté a stiskněte spínač zap./vyp. 10.

Vypnutí:

- ◆ Pusťte spínač zap./vyp. 10.
- ◆ Vyjměte prodlužovací kabel z odlehčení od tahu 12.
- ◆ Odpojte síťový kabel 11 od prodlužovacího kabelu.

Přestavení rukojeti

- ◆ Stiskněte odjišťovací tlačítko 6. Otočte otočný prvek 7 do požadované polohy. Pusťte odjišťovací tlačítko 6, to musí zaskočit.

Práce s nůžkami na živý plot

Použití stroje:

UPOZORNĚNÍ

- ▶ Nezapomeňte, prosím, že národní předpisy Vaší země mohou omezovat použití nůžek na živý plot.
- ▶ Před každým použitím nůžek na živý plot je nezbytná každodenní inspekce. Zkontrolujte svůj přístroj také po nárazu a po pádu, abyste zjistili závažná poškození nebo závady.
- ▶ Noste, prosím, pevnou obuv a těsně přiléhavý oděv, abyste minimalizovali riziko úrazu. Stůjte pevně na zemi, dbejte na rovnováhu a noste vždy přibalený nosný popruh!
- ▶ Pro zachování Vašeho zdraví dělejte, prosím, během práce přestávky za účelem odpočinku. Tělesné vyčerpání zvyšuje riziko zranění!

⚠ VÝSTRAHA!

- ▶ V žádné případě nepracujte s přístrojem, jste-li unavení, nemocní, pod vlivem alkoholu nebo jiných drog či léků.

Techniky střihání

- Viz výklopná stránka (obrázek A).

UPOZORNĚNÍ

- ▶ Silné větve odstraňujte pomocí nůžek na větve.

Práce s nástavcem pro řezání větví

Techniky řezání

⚠ VÝSTRAHA!

- ▶ Dávejte zásadně pozor na padající odříznuté větve.
- ▶ Buďte si zásadně vědomi nebezpečí zpětného šlehnutí větví.

UPOZORNĚNÍ

- ▶ Přiložte doraz 26 k větví. Tak budete pracovat bezpečněji a klidněji.
- ▶ Teprve potom začněte řezat.

Odříznutí malé větve

- ◆ U malých větví (Ø 0-8 cm) řežte ze shora dolů (viz obrázek).

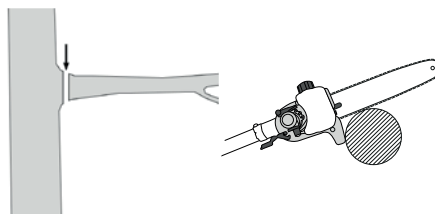

◆ **Odříznutí větších větví**

- ◆ U větších větví (Ø 8-25 cm) provedte nejprve odlehčovací řez **A** (viz obrázek).
- Odlehčovací řez také zabraňuje odloupení kůry z hlavního kmene.
- ◆ Postupujte nyní při řezání ze shora **B** dolů **A**.

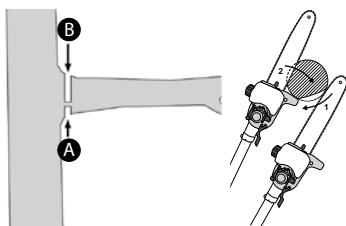

Odřezávání po kouskách

Dlouhé, resp. silné větve byste měli před provedením finálního oddělovacího řezu zkrátit (viz obrázek).

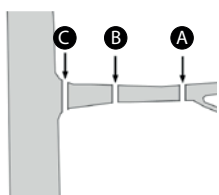

Bezpečná práce

- Udržujte přístroj, řezací mechanismus a ochranné pouzdro na mečovitém noži **49** v dobrém provozním stavu, předejdete tak zranění.
- Po pádu přístroje zkontrolujte, zda není významně poškozený nebo vadný.
- Pro zaručení bezpečné práce dodržujte předepsaný pracovní úhel $60^\circ \pm 10^\circ$ (viz obrázek).

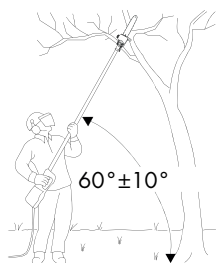

- Nepoužívejte přístroj, když stojíte na žebříku nebo na nejistém stanovišti.
- Nenechte se svést k nepromyšlenému řezu. Mohlo by to ohrozit vás i ostatní.
- Děti musí být pod dohledem, a to pro jistotu, aby si s přístrojem nehrály.
- Měňte pravidelně svou pracovní polohu. Delší používání přístroje může vést k poruchám prokrvení rukou způsobených vibracemi. Dobu používání však můžete prodloužit vhodnými rukavicemi nebo pravidelnými přestávkami. Uvědomte si prosím, že osobní dispozice k špatnému prokrvení, nízké venkovní teploty nebo velké síly vynakládané na udržení přístroje při práci mohou dobu používání snížit.
- Snižte rovněž rizika daná vibracemi, např. riziko bělání prstů, častými pracovními přestávkami, ve kterých si např. budete třít dlaně jednu o druhou.

Přeprava

- Při přepravě používejte ochranná pouzdra **48** **49**.
- Dbejte na to, abyste přístroj při přenášení nezapnuli (viz obrázek).

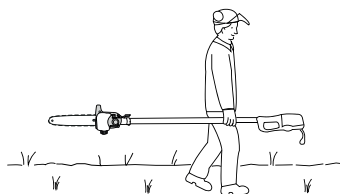

Údržba a čištění



VÝSTRAHA! Pokud je nutná výměna přípojovacího kabelu, musí ji provést výrobce nebo jeho zástupce, aby se zabránilo ohrožení bezpečnosti.

- Motorová jednotka musí být vždy čistá, suchá a zbavená oleje a maziv.
- Nástavec pro řezání větví se musí v pravidelných intervalech vyčistit od pilin.
- ◆ K čištění povrchu používejte suchý hadřík. Sejměte kryt **30**.
- ◆ Sejměte pilový řetěz **24** z mečovitého nože **25** a vyčistěte vodící lištu **33**.
- ◆ Udržujte pilový řetěz **24** ostrý a kontrolujte napnutí řetězu a hladinu oleje, dbejte na přívod oleje.
- ◆ Zkontrolujte nůžky na živý plot, zda na nožové liště **13** nejsou uvolněné šrouby, a v případě potřeby šrouby dotáhněte.
- ◆ Odstraňte uvízlé listy.
- ◆ Ošetřete nožovou lištu **13** pomocí olejového spreje nebo olejničky.

Skladování

- Před uložením přístroj vyčistěte.
- Uchovávejte přístroj v dodaných ochranných pouzdrech **48** **49** mimo dosah dětí na suchém místě, které není vystaveno mrazu.
- Skladujte přístroj naležato nebo zajištěný proti překlopení.
- Vyprázdněte nádržku na olej **27**. Bioolej na řetězové pily **50** může zhoustnout nebo vytéct odvzdušňovacím otvorem ve víčku nádržky na olej **45**.

Vyhledávání závad u nástavce pro řezání větví

Problém	Možná příčina	Odstranění závad
Motor běží, pilový řetěz 24 se nepohybuje	Nástavec pro nůžky na živý plot, resp. nástavec pro řezání větví ve výšce není správně připojen k motorové jednotce	Zkontrolujte montáž
Žádný pokrok při práci	Pilový řetěz 24 je suchý resp. přehřátý nebo prověšený	Doplňte olej, resp. naostřete, vyměňte nebo napněte pilový řetěz 24

Intervaly údržby nůžek na živý plot

Zde uvedené údaje se týkají normálních podmínek použití. Při ztížených podmínkách, jako je např. intenzivní prášení a delší denní pracovní doba, je třeba uvedené intervaly přiměřeně zkrátit.

Díl přístroje	Akce	Před začátkem práce	Po ukončení práce	Podle potřeby
Nože	Vizuální kontrola	X		
	vyčistit		X	X

Vyhledávání závad u nůžek na živý plot

Problém	Možná příčina	Odstranění závad
Motor běží, nože stojí	Nástavec pro nůžky na živý plot, resp. nástavec pro řezání větví ve výšce není správně připojen k motorové jednotce	Zkontrolujte montáž

Intervaly údržby nástavce pro řezání větví

Zde uvedené údaje se týkají normálních podmínek použití. Při ztížených podmínkách, jako je např. intenzivní prášení a delší denní pracovní doba, je třeba uvedené intervaly přiměřeně zkrátit.

Díl přístroje	Akce	Před začátkem práce	Týdně	Při poruše	Při poškození	Podle potřeby
Mazání řetězu	Kontrola	X				
Pilový řetěz 24	Kontrola a kontrola stavu ostrosti	X				
	Kontrola napnutí řetězu	X				
	Ostření					X
Vodící lišta 33	Kontrola (opotřebení, poškození)	X				
	Čištění a obrácení		X	X		
	Odhrotování		X			
	Výměna				X	X
Řetězové kolo 35	Kontrola		X			
	Výměna					X

Záruka společnosti Kompernass Handels GmbH

Vážená zákaznice, vážený zákazník,

na tento přístroj získáváte záruku v trvání 3 let od data zakoupení. V případě závad tohoto výrobku máte zákonná práva vůči prodejci výrobku. Tato zákonná práva nejsou omezena naší níže uvedenou zárukou.

Záruční podmínky

Záruční doba začíná plynout dnem nákupu. Dobře uschovejte pokladní doklad. Tento doklad je potřebný jako důkaz o koupi.

Pokud se do tří let od data zakoupení tohoto výrobku vyskytne vada materiálu nebo výrobní závada, pak Vám podle našeho uvážení výrobek zdarma opravíme, vyměníme nebo uhradíme kupní cenu. Předpokladem této záruky je, že bude během tříleté lhůty předložen vadný přístroj a doklad o koupi (pokladní doklad) a stručně se popíše, v čem závada spočívá a kdy se vyskytla.

Vztahuje-li se na závadu naše záruka, obdržíte zpět buď opravený nebo nový produkt. Opravou nebo výměnou výrobku nezačne plynout nová záruční doba.

Záruční doba a zákonné nároky vyplývající ze závad

Záručním plněním se záruční doba neprodlužuje. To platí i pro vyměněné a opravené součásti. Poškození nebo vady vyskytující se případně již při nákupu se musí oznámit ihned po vybalení. Po uplynutí záruční doby podléhají veškeré opravy zpoplatnění.

Rozsah záruky

Přístroj byl vyroben pečlivě podle přísných směrnic kvality a před expedicí byl svědomitě vyzkoušen.

Záruka se vztahuje na materiálové nebo výrobní vady. Tato záruka se nevztahuje

na součásti výrobku, které jsou vystaveny běžnému opotřebení, a proto je lze považovat za spotřební díly, nebo na poškození křehkých součástí, jako jsou např. spínače, akumulátory nebo díly, které jsou vyrobeny ze skla.

Tato záruka zaniká, pokud je výrobek poškozen, nebyl řádně používán nebo udržován. Pro zajištění správného používání výrobku se musí přesně dodržovat všechny pokyny uvedené v návodu k obsluze. Účelům použití a úkonům, které se v návodu k obsluze nedoporučují nebo se před nimi varuje, je třeba se bezpodmínečně vyhnout.

Výrobek je určen pouze pro soukromé účely a ne pro komerční použití. Při nesprávném a neodborném používání, při použití násilí a při zásazích, které nebyly provedeny našimi autorizovanými servisními provozovny, záruční nároky zanikají.

Vyřízení v případě záruky

Pro zajištění rychlého Vaší žádosti postupujte podle následujících pokynů:

- Pro všechny dotazy mějte připraven pokladní lístek a číslo výrobku (např. IAN 12345) jako doklad o koupi.
- Číslo výrobku naleznete na typovém štítku na výrobku, rytině na výrobku, na titulní straně návodu k obsluze (vlevo dole) nebo na nálepce na zadní nebo spodní straně výrobku.
- Pokud by se měly vyskytovat funkční vady nebo jiné závady, kontaktujte nejprve níže uvedené servisní oddělení **telefonicky** nebo **e-mailem**.
- Výrobek, zaevidovaný jako vadný výrobek pak můžete při přiložení dokladu o nákupu (pokladní lístek) a při uvedení, v čem spočívá vada a kdy k ní došlo, poslat výrobek pro Vás bez poštovního na adresu, kterou Vám oznámí servis.



Na webových stránkách www.lidl-service.com si můžete stáhnout tyto a mnoho dalších příruček, videí o výrobku a instalační software.

Pomocí kódu QR se dostanete přímo na stránku servisu Lidl (www.lidl-service.com) a můžete pomoci zadáním čísla výrobku (IAN) 123456 otevřít svůj návod k obsluze.

UPOZORNĚNÍ

- ▶ U nástrojů Parkside a Florabest zašlete, prosím, výlučně vadnou část bez příslušenství (např. akumulátor, úložný kufrík, montážní nářadí, atd.).

Servis

⚠ VÝSTRAHA!

- ▶ **Nechte své přístroje opravit v servisní dílně nebo odborným elektrikářem a pouze za použití originálních náhradních dílů.** Tím se zajistí, že zůstane zachována bezpečnost přístroje.
- ▶ **Výměnu zástrčky nebo síťového kabelu svěřte vždy výrobcí přístroje nebo jeho zákaznickému servisu.** Tím se zajistí, že zůstane zachována bezpečnost přístroje.

CZ Servis Česko

Tel.: 800143873

E-Mail: kompernass@lidl.cz

IAN 313266_1904

Dovozce

Dbejte prosím na to, že následující adresa není adresou servisu.

Kontaktujte nejprve uvedený servis.

KOMPERNASS HANDELS GMBH

BURGSTRASSE 21

44867 BOCHUM

NĚMECKO

www.kompernass.com

Likvidace



Obal se skládá z ekologických materiálů, které lze zlikvidovat v komunálních sběrných recyklačních dvorech. Přístroj a jeho příslušenství se skládají z různých materiálů jako např. kovů a plastů.

Informace o možnostech likvidace vysloužilého přístroje Vám poskytne obecní nebo městský úřad.

Ochrana životního prostředí

- Vyprázdněte pečlivě nádržku na olej a odevzdejte přístroj na sběrném místě k recyklaci. Použité plastové a kovové díly lze rozřadit podle druhu a recyklovat. S dotazy se obraťte na naše servisní středisko.
- Použitý olej odevzdejte na sběrném místě a nevylévejte ho do kanalizace ani do odtoku.
- Znečištěný materiál z údržby a provozní materiály odevzdejte na určeném sběrném místě.



Nevyhazujte elektrická nářadí do domovního odpadu!

V souladu s evropskou směrnicí č. 2012/19/EU musí být opotřebovaná elektrická nářadí shromažďována odděleně a odevzdána k ekologické recyklaci.

Náhradní díly

Náhradní díly si můžete objednat přímo přes servisní středisko. Při objednávání bezpodmínečně uveďte typ stroje a číslo dílu.

Překlad originálu prohlášení o shodě

My, KOMPERNASS HANDELS GMBH, osoba odpovědná za dokumentaci: pan Semi Uguzlu, BURGSTR. 21, 44867 BOCHUM, DEUTSCHLAND/NĚMECKO, prohlašujeme, že tento přístroj je ve shodě s následujícími normami, normativními dokumenty a směrnicemi ES:

**Směrnice o strojních zařízeních
(2006 / 42 / EC)**

**Směrnice o elektromagnetické kompatibilitě
(2014 / 30 / EU)**

**Směrnice o hlukových emisích
2000 / 14 / EC
2005 / 88 / EC**

Jmenovaný orgán: Č. 0036

TÜV SÜD Industrie Service GmbH, Westendstraße 199,
80686 Mnichov, Německo
Metoda hodnocení shody podle přílohy V.

Hladina akustického výkonu LWA:

Naměřeno: 102,2 dB (A)

Garantováno: 105 dB (A)

**Směrnice o omezení používání nebezpečných látek - RoHS
(2011 / 65 / EU)***

* Výhradní odpovědnost za vystavení tohoto prohlášení o shodě nese výrobce. Výše popsán předmět prohlášení je v souladu s předpisy směrnice č. 2011/65/EU Evropského parlamentu a Rady ze dne 8. června 2011 o omezení používání určitých nebezpečných látek v elektrických a elektronických zařízeních.

Použité harmonizované normy:

EN 60745-1: 2009/A11: 2010

EN ISO 10517: 2019

EN ISO 11680-1: 2011

EN 55014-1: 2017

EN 55014-2: 2015

EN 61000-3-2: 2014

EN 61000-3-3: 2013

EN 50581:2012

Typ/označení přístroje:

Nůžky na živý plot a odvětvovač 2 v 1 PHSHE 900 B2

Rok výroby: 09 - 2019

Sériové číslo: IAN 313266_1904

Bochum, 11.09.2019

Semi Uguzlu

- manažer kvality -

Technické změny ve smyslu dalšího vývoje jsou vyhrazeny.

Obsah

Úvod	44
Používanie nožníc na živý plot v súlade s určením	44
Používanie odvetvovača v súlade s určením	44
Používanie v súlade s určením	44
Vybavenie	44
Rozsah dodávky	45
Technické údaje	45
Všeobecné bezpečnostné pokyny pre elektrické náradie	46
1. Bezpečnosť na pracovisku	46
2. Elektrická bezpečnosť	46
3. Bezpečnosť osôb	46
4. Používanie a zaobchádzanie s elektrickým náradím	46
5. Servis	47
Bezpečnostné pokyny špecifické pre nožnice na živý plot	47
Doplňujúce bezpečnostné pokyny pre nožnice na živý plot	47
Ďalšie bezpečnostné pokyny pre nožnice na živý plot	48
ZVYŠKOVÉ RIZIKÁ!	48
Bezpečnostné pokyny špecifické pre predĺžený odvetvovač	48
Preventívne opatrenia proti spätnému rázu	49
Ďalšie bezpečnostné pokyny	49
Pred uvedením do prevádzky	50
Blok motora	50
Montáž okrúhlej rukoväte	50
Prípevnenie / montáž ramenného popruhu	50
Montáž nožníc na živý plot	50
Montáž predĺženého odvetvovača	50
Otáčanie nožníc na živý plot	50
Otáčanie predĺženého odvetvovača	50
Montáž pílovej reťaze a kýlovnice	50
Napnutie a kontrola pílovej reťaze	50
Mazanie reťaze	51
Ostrenie pílovej reťaze	51
Uvedenie do prevádzky	51
Zapnutie/vypnutie	51
Prestavenie rukoväte	51
Práca s nožnicami na živý plot	51
Použitie stroja:	51
Techniky strihania	51
Práca s predĺženým odvetvovačom	51
Techniky rezania	51
Bezpečná práca	52
Preprava	52
Údržba a čistenie	52
Skladovanie	52
Hľadanie porúch na predĺženom odvetvovači	53
Vyhľadávanie chýb nožníc na živý plot	53
Intervaly údržby predĺženého odvetvovača	53
Intervaly údržby nožníc na živý plot	53
Záruka spoločnosti Kompernass Handels GmbH	54
Servis	54
Dovozca	54
Likvidácia	55
Náhradné diely	55
Preklad originálneho vyhlásenia o zhode	55

2 V 1 NOŽNICE NA ŽIVÝ PLOT S DLHOU NÁSADOU / ODVETVOVAČ PHSHE 900 B2

Úvod

Srdečne vám gratulujeme ku kúpe vášho nového prístroja. Touto kúpou ste sa rozhodli pre výrobok vysokej kvality. Návod na obsluhu je súčasťou tohto výrobku. Obsahuje dôležité upozornenia týkajúce sa bezpečnosti, používania a likvidácie. Pred používaním výrobku sa oboznámte so všetkými pokynmi na obsluhu a bezpečnostnými pokynmi. Výrobok používajte iba podľa popisu a v uvedených oblastiach použitia. Pri postúpení výrobku tretej osobe odovzdajte spolu s ním aj všetky dokumenty.

Používanie nožníc na živý plot v súlade s určením

Tento prístroj je určený na rezanie a úpravu živých plotov, kríkov a krovín v domácom prostredí. Ide pritom o ručne vedený prístroj s integrovaným pohonom, pri ktorom sa tam a späť pohybujú lineárne usporiadané rezné hrany.

VÝSTRAHA!

► Nožnice na živý plot nie sú určené na používanie deťmi.

Používanie odvetvovača v súlade s určením

Tento prístroj je určený na odvetvovanie stromov.

Používanie v súlade s určením

Prístroj používajte len tak, ako je popísané a len pre uvedené oblasti použitia. Prístroj nie je určený na komerčné použitie. Tento prístroj je určený na používanie dospelými osobami. Tento prístroj nie je určený na to, aby ho používali osoby (vrátane detí) s obmedzenými fyzickými, sensorickými alebo duševnými schopnosťami alebo nedostatkom skúseností a/alebo nedostatkom vedomostí. Použitie prístroja v daždi alebo vlhkom prostredí je zakázané.

Akýkoľvek iný spôsob používania alebo zmeny prístroja sa považujú za používanie v rozpore s určením a má za následok vážne nebezpečenstvá úrazu. Za škody vzniknuté v dôsledku používania v rozpore s určením výrobca nepreberá žiadnu zodpovednosť.

Vybavenie

Blok motora

1 skrutka s kolíkovou rukoväťou

2 matica

3 výložník

4 skrutka

5 okrúhla rukoväť

6 nosné oko

7 otočný prvok

8 tlačidlo odblokovania

9 blokovanie zapnutia

10 spínač ZAP/VYP

11 sieťový kábel

12 odľahčenie ťahu

Násada nožníc na živý plot

13 nožová lišta

14 prevodovka

15 odblokovanie/zablokovanie

16 základná doska (nožnice na živý plot)

17 nastavovacia páka

18 rukoväť

19 predný výložník

20 aretačný kolík

21 hnací hriadel'

22 ochranný kryt

Násada predĺženého odvetvovača

23 pomocná stojanová brúska

24 pilová reťaz

25 kýľovnica

26 doraz

27 olejová nádrž

28 matica

29 závit

30 kryt refazového kolesa

31 otvor kýľovnice

32 vedenie kýľovnice

33 vodiaca lišta

34 kvapkacia olejnička

35 napínacia skrutka reťaze

36 reťazové koleso

37 napínací kolík reťaze

38 predný výložník

39 hnací hriadel'

40 ochranný kryt

41 aretačný kolík

42 ochranný krúžok

43 nastavovacia páka

44 základná doska (predĺžený odvetvovač)

45 odblokovanie/zablokovanie

46 veko olejovej nádrže

Rozsah dodávky

- 1 motorová jednotka PHSHE 900 B2
- 1 násada nožnic na živý plot PHS 1 (ďalej uvedené ako nožnice na živý plot)
- 1 násada predĺženého odvetvovača PHE 1 (ďalej uvedené ako predĺžený odvetvovač)

Príslušenstvo

- 1 ramenný popruh
- 1 ochranné puzdro reťaze
- 1 ochranné puzdro na kýlovnicu
- 1 100 ml bio reťazového oleja
- 1 montážne náradie
- 1 návod na obsluhu

Technické údaje

Motorová jednotka:	PHSHE 900 B2
Menovité napätie:	230 V ~ 50 Hz (striedavý prúd)
Menovitý výkon:	900 W
Trieda ochrany:	II/□ (dvojitá izolácia)

Hmotnosť: (bez rukoväte a nosného popruhu):	cca 2,7 kg
--	------------

Predĺžený odvetvovač:	PHE 1
Rýchlosť reťaze:	max. 6 m/s
Pracovný uhol:	0°; 15°; 30°

Hmotnosť (prevádzková pohotovosť):	cca 1,6 kg
Odporúčané množstvo naplnenia olejovej nádrže:	100 cm ³
Dĺžka rezu:	cca 260 mm
Kýlovnica:	Oregon typ 100SDEA041
Pílová reťaz:	Oregon 91P040X

Nožnice na živý plot:	PHS 1
Počet zdvihov pri chode naprázdno:	2000 min ⁻¹
Pracovný uhol:	-90° ; +90°
Dĺžka rezu:	cca 410 mm
Rozstup zubov:	20 mm
Hmotnosť (prevádzková pohotovosť):	cca 2,1 kg

Informácie o hluku a vibráciách:

Nameraná hodnota hluku zistená podľa EN 60745. Hodnota hladiny hluku elektrického náradia, vyhodnotená ako A je typicky:

Predĺžený odvetvovač:	PHE 1
Hladina akustického tlaku:	$L_{PA} = 83$ dB (A)
Neurčitost	K: 3 dB
Hladina akustického výkonu:	$L_{WA} = 104$ dB (A)
Neurčitost	K: 3 dB
Nožnice na živý plot:	PHS 1
Hladina akustického tlaku:	$L_{PA} = 81$ dB (A)
Neurčitost	K: 3 dB
Hladina akustického výkonu:	$L_{WA} = 102$ dB (A)
Zaručená hladina akustického výkonu:	$L_{WA} = 105$ dB (A)
Neurčitost	K: 3 dB

Hodnoty vibrácií (súčet vektorov troch smerov) zisťované podľa EN 60745:

Predĺžený odvetvovač:

Vibrácie na prednej rukoväti:	Hodnota emisie vibrácií $a_{h,D} = 1,0$ m/s ² Neurčitost K = 1,5 m/s ²
-------------------------------	--

Vibrácie na zadnej rukoväti:	Hodnota emisie vibrácií $a_{h,D} = 1,2$ m/s ² Neurčitost K = 1,5 m/s ²
------------------------------	--

Nožnice na živý plot:

Vibrácie na prednej rukoväti:	Hodnota emisie vibrácií $a_{h,D} = 1,6$ m/s ² Neurčitost K = 1,5 m/s ²
-------------------------------	--

Vibrácie na zadnej rukoväti:	Hodnota emisie vibrácií $a_{h,D} = 1,8$ m/s ² Neurčitost K = 1,5 m/s ²
------------------------------	--



Nosiť ochranu sluchu!

UPOZORNENIE

- Hladina vibrácií uvedená v týchto inštrukciách bola meraná v súlade s postupom merania uvedeným v norme EN 60745 a môže sa použiť na porovnanie prístrojov. Uvedená hodnota emisií vibrácií sa môže tiež použiť na počiatočné posúdenie prerušenia.

⚠ VÝSTRAHA!

- Hladina vibrácií sa zmení podľa používania elektrického náradia a v niektorých prípadoch môže byť väčšia ako hodnota uvedená v týchto pokynoch. Zaťaženie vibráciami by sa mohlo podceňiť, keď sa elektrické náradie používa pravidelne takýmto spôsobom. Pokúste sa zaťaženie vibráciami udržať na čo najnižšej hodnote. Príkladom opatrení na zníženie zaťaženia vibráciami je nosenie rukavíc pri používaní náradia a obmedzenie pracovného času. Pritom sa musia zohľadniť všetky časti prevádzkového cyklu (napríklad časy, v priebehu ktorých je elektrické náradie vypnuté a tie, počas ktorých je síce zapnuté, ale beží bez zaťaženia).

Vysvetlenia ku štítkom s upozoreniami na prístroji:



Pred uvedením do prevádzky si prečítajte návod na obsluhu a pokyny!



Nosiť ochranné rukavice!



Nosiť bezpečnostnú obuv!



Nosiť ochranu sluchu!



Nosiť ochrannú prilbu!



Nosiť ochranné okuliare!



Nedovoľte prístup okolostojacich osôb k prístroju!



Prístroj chráňte pred dažďom a vlhkosťou!

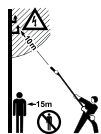

Nebezpečenstvo ohrozenia života elektrickým prúdom! Udržiavajte vzdialenosť minimálne 10 m od nadzemných elektrických vedení.



Pozor! Padajúce predmety. Najmä pri rezaní nad výškou hlavy.



Pozor! Nebezpečenstvo poranenia bežiacimi nožmi.



Ak sa poškodil alebo pretrhol kábel, ihneď vytiahnite zástrčku zo sieťovej zásuvky.



Údaj o hladine akustického výkonu LWA v dB.



Všeobecné bezpečnostné pokyny pre elektrické náradie

⚠ VÝSTRAHA!

- Prečítajte si všetky bezpečnostné pokyny a upozornenia. Zanedbania pri dodržiavaní bezpečnostných pokynov a upozornení môžu mať za následok zásah elektrickým prúdom, požiar a/alebo ťažké poranenia.

Pre prípad budúceho použitia uschovajte všetky bezpečnostné pokyny a upozornenia.

V bezpečnostných pokynoch používaný pojem „elektrické náradie“ sa vzťahuje na elektrické náradie napájané zo siete (so sieťovým káblom) a elektrické náradie prevádzkované s akumulátorom (bez sieťového kábla).

1. Bezpečnosť na pracovisku

- Udržiavajte svoje pracovisko v čistote a dobre osvetlené. Neporiadok a neosvetlené pracovné oblasti môžu viesť k úrazom.
- Nepracujte s elektrickým náradím na miestach s nebezpečenstvom výbuchu, na ktorých sa nachádzajú horľavé kvapaliny, plyny alebo prach. Z elektrického náradia vychádzajú iskry, ktoré môžu tento prach alebo výpary zapáliť.
- Počas používania elektrického náradia zabráňte prístupu detí a iných osôb. Pri odvedení pozornosti môžete stratiť kontrolu nad prístrojom.

2. Elektrická bezpečnosť

- Prípojná zástrčka elektrického náradia musí byť vhodná pre danú zásuvku. Zástrčka sa nesmie žiadnym spôsobom modifikovať. Spolu s elektrickým náradím, ktoré má ochranné uzemnenie, nepoužívajte žiadne sieťové adaptéry. Nezmenené zástrčky a vhodné zásuvky znižujú riziko zásahu elektrickým prúdom.
- Vyvarujte sa telesnému kontaktu s uzemnenými povrchmi, ako sú potrubia, vykurovacie telesá, sporáky a chladničky. Ak je vaše telo uzemnené, hrozí zvýšené riziko zásahu elektrickým prúdom.
- Chráňte elektrické náradie pred dažďom alebo vlhkosťou. Vniknutie vody do elektrického náradia zvyšuje riziko zásahu elektrickým prúdom.

- Nepoužívajte kábel na iné účely, ako napr. na nosenie, zavesenie elektrického náradia alebo na vyťahovanie zástrčky z elektrickej zásuvky. Udržiavajte kábel mimo zdrojov tepla, oleja, ostrých hrán alebo pohybujúcich sa častí prístroja. Poškodené alebo zamotané káble zvyšujú riziko zásahu elektrickým prúdom.
- Ak pracujete s elektrickým náradím vonku, používajte len taký predlžovací kábel, ktorý je schválený na vonkajšie použitie. Použitie predlžovacieho kábla vhodného do vonkajšieho prostredia zníži riziko zásahu elektrickým prúdom.
- Ak nie je možné zabrániť prevádzke elektrického náradia vo vlhkom prostredí, použite prúdový chránič. Použitie prúdového chrániča znižuje riziko zásahu elektrickým prúdom.

3. Bezpečnosť osôb

- Buďte vždy pozorní a dbajte na to, čo robíte a pri práci s elektrickým náradím postupujte s rozvahou. Nepoužívajte elektrické náradie, ak ste unavení alebo ak ste pod vplyvom drog, alkoholu alebo liekov. Aj okamih nepozornosti pri používaní elektrického náradia môže spôsobiť vážne zranenia.
- Vždy noste osobné ochranné prostriedky a ochranné okuliare. Nosenie osobných ochranných prostriedkov, ako je maska proti prachu, protišmyková bezpečnostná obuv, ochranná prilba alebo ochrana sluchu, podľa druhu a použitia elektrického náradia, znižuje riziko poranení.
- Zabráňte neúmyselnému uvedeniu do prevádzky. Pred zapojením elektrického náradia do napájania prúdom a/alebo do napájania akumulátorom, ako aj pred jeho zdvíhaním a prenášaním sa presvedčte, či je vypnuté. Ak máte pri prenášaní elektrického náradia prst na spínači, alebo ak prístroj zapojíte do zdroja elektrického prúdu zapnuté, môže to viesť k úrazom.
- Skôr než zapnete elektrické náradie, odstráňte nastavovacie náradie alebo kľúč na skrutky. Náradie alebo kľúč, ktorý sa nachádza na otáčajúcej sa časti prístroja, môže spôsobiť zranenia.
- Vyhýbajte sa neprirodzenému držaniu tela. Majte pevný postoj a nepretržite udržiavajte rovnováhu. Taktó môžete elektrické náradie lepšie kontrolovať v neočakávaných situáciách.
- Noste vhodný odev. Nenoste voľný odev ani šperky. Vlasy, odev a rukavice sa musia udržiavať v bezpečnej vzdialenosti od pohyblivých dielov. Voľný odev, šperky alebo dlhé vlasy môžu byť zachytené pohyblivými časťami prístroja.
- Ak je možná montáž zariadení na odsávanie a zachytávanie prachu, presvedčte sa, či sú tieto zapojené a či sú používané správne. Používanie odsávania prachu môže zredukovať ohrozenie prachom.

4. Používanie a zaobchádzanie s elektrickým náradím

- Prístroj nepreťažujte. Pri svojej práci používajte len na to určené elektrické náradie. S vhodným elektrickým náradím pracujete lepšie a bezpečnejšie v uvedenom rozsahu jeho výkonu.
- Nepoužívajte elektrické náradie s poškodeným spínačom. Elektrické náradie, ktoré sa nedá zapnúť alebo vypnúť, je nebezpečné a musí sa opraviť.
- Pred vykonávaním nastavení na prístroji, výmenou vložených nástrojov alebo pred odložením prístroja vytiahnite zástrčku z elektrickej zásuvky a/alebo odstráňte odoberateľný akumulátor. Toto preventívne opatrenie zabraňuje neúmyselnému spusteniu elektrického náradia.
- Nepoužívané elektrické náradie uschovávajú mimo dosahu detí. Nedovoľte používať prístroj osobám, ktoré s ním nie sú oboznámené alebo si neprečítali tieto pokyny. Elektrické náradie je nebezpečné, ak ho používajú neskúsené osoby.
- Elektrické náradie starostlivo udržiavajte. Skontrolujte, či pohyblivé diely fungujú správne a nie sú zaseknuté, či niektoré diely nie sú zlomené alebo poškodené tak, aby bola obmedzená funkcia elektrického náradia. Pred použitím prístroja nechajte opraviť poškodené časti. Veľa úrazov je spôsobených nedostatočnou údržbou elektrického náradia.

- f) Rezné nástroje udržiavajte ostré a čisté. Starostlivo udržiavané rezné nástroje s ostrými reznými hranami sa menej zasekávajú a ľahšie sa dajú viesť.
- g) Elektrické náradie, príslušenstvo, vložené nástroje a pod. používajte v súlade s týmito inštrukciami. Zohľadnite pritom pracovné podmienky a činnosť, ktorú budete vykonávať. Použitie elektrického náradia na iný, ako určený účel použitia, môže mať za následok nebezpečné situácie.

5. Servis

- a) Elektrické náradie smie opravovať len kvalifikovaný odborný personál a len za použitia originálnych náhradných dielov. Takto sa zabezpečí, že zostane zachovaná bezpečnosť elektrického náradia.

Bezpečnostné pokyny špecifické pre nožnice na živý plot

- Všetky časti tela držte mimo dosahu rezných nožov. Pri bežiacom noži sa nepokúšajte odstrániť odrezky alebo držať rezaný materiál. Uviaznuté odrezky odstraňujte iba pri vypnutom prístroji. Vyťahnite navyše zástrčku zo zásuvky. Aj chvíľa nepozornosti pri používaní nožníc na živý plot môže spôsobiť vážne zranenia.
- Nožnice na živý plot prenášajte za prednú rukoväť vo vypnutom stave, s nožovou lištou odvrátenou od tela. Pri preprave alebo skladovaní nožníc na živý plot natiahnite vždy ochranný kryt. Opatrná manipulácia s prístrojom znižuje pravdepodobnosť náhodného kontaktu s bežiacimi nožmi.
- Elektrické náradie držte len za izolované plochy rukovätí, pretože nôž sa môže dostať do kontaktu so skrytými elektrickými vedeniami alebo vlastným sieťovým káblom. Kontakt rezného noža s vedením vedúcim napätie môže viesť pod napätie aj kovové časti prístroja a spôsobíť zásah elektrickým prúdom.
- Udržiavajte kábel ďaleko od oblasti rezania. Počas práce sa vám kábel môže stratiť v kríkoch a môžete ho omylom prerezať.
- Skontrolujte starostlivo oblasť, ktorá sa má zostrihať a odstráňte všetky drôty alebo iné cudzie telesá.
- Odporúča sa používať prúdový chránič s vypínacím prúdom 30 mA alebo menej.

UPOZORNENIE

- ▶ Nožnice na živý plot sa dodávajú v kompletne zmontovanom stave.
- ▶ Znázornené obrázky na použitie nožníc na živý plot, príp. ich nastavovacích dielov nájdete na výklopnej stránke.
- ▶ Pokyny a znázornené obrázky na nastavenie, údržbu, masenie používateľom nájdete v tomto návode.
- ▶ Pokyny pre pracovnú polohu (pozri výklopnú stránku).
- ▶ Pokyny pre nastavovacie diely (pozri výklopnú stránku).
- ▶ Pokyny na výmenu a opravu (pozri kapitolu Údržba a čistenie/Servis).
- ▶ Vysvetlenie všetkých grafických symbolov, použitých na nožniciach na živý plot a technické údaje nájdete v tomto návode.
- ▶ Charakteristické vlastnosti nožníc na živý plot nájdete v technických údajoch.
- ▶ Blokovaný nástroj: Odstráňte zaseknutý materiál z nožovej lišty

POZOR!

- ▶ V prípade hroziaceho nebezpečenstva, príp. v núdzovej situácii ihneď vypnite motor a vyťahnite sieťovú zástrčku.

Doplňujúce bezpečnostné pokyny pre nožnice na živý plot

Príprava:

- a) TIETO NOŽNICE NA ŽIVÝ PLOT MÔŽU SPÔSOBIŤ ZÁVAŽNÉ PORANENIA! Starostlivo si prečítajte inštrukcie ohľadom správneho použitia, prípravy, údržby, naštartovania a vypnutia nožníc na živý plot. Oboznámte sa so všetkými ovládateľnými dielmi, ako aj s vecným používaním nožníc na živý plot.
- b) Deti nesmú nožnice na živý plot používať.
- c) Pozor na nadzemné elektrické vedenia.
- d) Použitiu nožníc na živý plot treba radšej zabrániť, ak sa v blízkosti nachádzajú osoby, predovšetkým deti.
- e) Noste vhodný odev! Nenoste žiadne voľné oblečenie alebo šperky, ktoré by sa mohli zachytiť o pohyblivé časti. Odporúča sa nosiť pevné rukavice, protišmykovú obuv a ochranné okuliare.
- f) Ak sa rezacie zariadenie dotkne cudzieho telesa alebo ak sa zosilní prevádzkový hluk, prípadne ak nožnice na živý plot vibrujú neobvykle silno, vypnite motor a nechajte nožnice na živý plot zastaviť. Vykonajte nasledovné opatrenia:
- skontrolujte poškodenia;
 - skontrolujte uvoľnené časti a všetky upevnite;
 - vymeňte poškodené súčiastky za rovnocenné súčiastky alebo ich nechajte opraviť.
- g) Noste ochranu sluchu!
- h) Noste ochranu očí!
- i) V prípade núdze vypnite nožnice na živý plot a vyťahnite sieťovú zástrčku zo sieťovej zásuvky.

Prevádzka:

- a) Vyťahnite sieťovú zástrčku z elektrickej zásuvky pred:
- čistením alebo odstránením zablokovania;
 - kontrolou, údržbou alebo prácami na nožniciach na živý plot;
 - nastavením pozície v závislosti od smeru strihania;
 - ak nožnice na živý plot zostanú bez dozoru.
- b) Vždy sa uistite, že sú nožnice na živý plot v poriadku a v stanovenej pracovnej polohe, predtým než naštartujete motor.
- c) Počas prevádzky nožníc na živý plot vždy zabezpečte, aby sa nachádzali v bezpečnom stave, predovšetkým ak sa zároveň s ním používajú stúpadlá alebo rebrík.
- d) Nepoužívajte nožnice na živý plot s poškodeným alebo silne opotrebovaným rezným zariadením.
- e) Vždy sa uistite, že sú pri použití nožníc na živý plot namontované všetky držadlá a tiež bezpečnostné zariadenia. Nikdy sa nepokúšajte používať nekompletné nožnice na živý plot alebo nožnice na živý plot, ktoré majú nepovolenú úpravu.
- f) držte nožnice na živý plot pevne oboma rukami za rukoväť, ktoré sú na to určené.
- g) Vždy sa oboznámte so svojim okolím a dávajte pozor na možné nebezpečenstvá, ktoré možno z dôvodu hluku z nožníc na živý plot nemôžete počuť.

Údržba a uskladnenie:

- Pokiaľ sú nožnice na živý plot z dôvodu údržby, inšpekcie alebo uskladnenia odstavené, vypnite motor a uistite sa, že všetky rotujúce časti sa zastavili. Nechajte prístroj vychladnúť, predtým, než ho začnete kontrolovať, nastavovať atď.
- Skladujte nožnice na živý plot tam, kde benzínové výpary sa nemôžu dostať do kontaktu s otvoreným ohňom alebo iskrami. Nechajte nožnice na živý plot vždy vychladnúť predtým, než ich uskladníte.
- Pri preprave alebo skladovaní nožníc na živý plot je potrebné rezné zariadenie vždy prikryť ochranu na rezné zariadenia.

Ďalšie bezpečnostné pokyny pre nožnice na živý plot

- Všetky časti tela držte mimo dosahu rezných nožov. Pri bežiacom noži sa nepokúšajte odstrániť odrezky alebo držať rezaný materiál. Uviaznuté odrezky odstraňujte iba pri vypnutom prístroji. Aj chvíľa nepozornosti pri používaní nožníc na živý plot môže spôsobiť vážne zranenia.
- Nožnice na živý plot prenášajte za rúkaví vo vypnutom stave, s nožovou lištou odvrátenou od tela. Pri preprave alebo skladovaní nožníc na živý plot natiahnite vždy ochranný kryt. Starostlivá manipulácia s prístrojom znižuje riziko zranenia nožom.
- Elektrické náradie držte len za izolované plochy rúkaví, pretože nôž sa môže dostať do kontaktu so skrytými elektrickými vedeniami alebo vlastným sieťovým káblom. Kontakt rezného noža s napäťovým vedením môže viesť pod napätie aj kovové časti prístroja a spôsobiť zásah elektrickým prúdom.
- Prehľadajte, či v kríku nie sú skryté predmety (napr. drôtené ploty).

ZVYŠKOVÉ RIZIKÁ!

Aj keď toto elektrické náradie používate podľa predpisov, vždy ostávajú zvyškové riziká. V súvislosti s konštrukciou a vyhotovením tohto elektrického náradia môžu vzniknúť nasledovné riziká:

- Rezné poranenia
- Poškodenia sluchu, ak sa nenosí žiadna vhodná ochrana sluchu.
- Poškodenia zdravia, ktoré vyplývajú z vibrácií ruka – rameno, ak sa prístroj používa dlhší čas alebo sa riadne nevedie ani neudržiava.

UPOZORNENIE

- Nožnice na živý plot sa dodávajú v kompletne zmontovanom stave.
- Pokyny a znázornené obrázky na nastavenie, údržbu, masenie používateľom nájdete v tomto návode.
- Pokyny na výmenu a opravu (pozri kapitolu Údržba a čistenie/ Servis).
- Vysvetlenie všetkých grafických symbolov, použitých na nožniciach na živý plot a technické údaje nájdete v tomto návode.
- Charakteristické vlastnosti nožníc na živý plot nájdete v technických údajoch.
- Blokovaný nástroj: Odstráňte zaseknutý materiál z nožovej lišty.
- Používajte len príslušenstvo a prídavné zariadenia, ktoré sú uvedené v návode na obsluhu. Použitie iných, ako v návode na obsluhu uvedených, vložených nástrojov alebo iného príslušenstva, môže pre vás znamenať nebezpečenstvo poranenia.

Bezpečnostné pokyny špecifické pre predĺžený odvetvoač

- Noste vždy ochrannú prilbu, ochranu sluchu a bezpečnostné rukavice. Noste tiež ochranu zraku, aby sa striekajúci olej alebo prach z píly nedostal do očí. Noste ochrannú protiprachovú masku.
- Nikdy nepoužívajte prístroj, keď stojíte na rebríku.
- Pri použití prístroja sa nenakláňajte príliš ďaleko dopredu. Dbajte vždy na bezpečný postoj a neustále udržiavajte rovnováhu. Pre rovnomerné rozloženie hmotnosti, pôsobiacej na telo, používajte nosný popruh, ktorý je súčasťou dodávky.
- Noste robustné vysoké čičmy s protišmykovou úpravou.
- Nepoužívajte prístroj pri daždi alebo vo vlhkom prostredí.
- Nepoužívajte prístroj v blízkosti elektrického vedenia. Udržiavajte minimálnu vzdialenosť 10 m od nadzemných elektrických vedení.
- Nestavajte sa pod konáre, ktoré chcete rezať, predídete tak zraneniu spadnutými vetvami. Taktiež dávajte pozor na odskakujúce konáre, aby ste predišli zraneniu. Pracujte pod uhlom $60^\circ \pm 10^\circ$.
- Dávajte pozor na to, aby nedošlo k spätnému rázu prístroja.
- Nesledujte len práve rezané vetvy, ale tiež spadnutý materiál, aby ste o neho nezakopli.
- Po 30 minútach práce si urobte minimálne hodinovú prestávku.
- Noste vždy ochranné rukavice.
- Pri preprave a skladovaní zakryte vodiacu lištu a reťaz krytom.
- Nepoužívajte prístroj v prostredí s nebezpečenstvom výbuchu, kde sa v blízkosti nachádzajú horľavé kvapaliny, plyny alebo výpary. Iskry produkované strojom môžu viesť k vznieteniu týchto výparov alebo plynov.
- Použitá zásuvka musí byť vhodná pre zástrčku. Nevykonávajte na zástrčke nikdy žiadne zmeny, predídete tak zásahu elektrickým prúdom.
- Sieťovú zástrčku nikdy nevyťahujte zo zásuvky ťahom za kábel, ale uchopte priamo za sieťovú zástrčku. Nepoužívajte sieťový kábel na ťahanie alebo prepravu prístroja. Udržiavajte kábel mimo dosahu tepla, oleja, ostrých hrán alebo pohybujúcich sa častí prístroja.
- Po ukončení práce alebo pri čistiaciach a údržbárskych prácach vytiahnite sieťovú zástrčku z prístroja.
- Zabráňte náhodnému spusteniu prístroja.
- Prístroje s chybným spínačom sa musia ihneď opraviť, aby sa zabránilo škodám a poraneniam.
- Prístroj uchovávajte mimo dosahu detí.
- Prístroj smú obsluhovať iba osoby dôkladne oboznámené s návodom na obsluhu a s prístrojom.
- Na elektrickom náradí starostlivo vykonávajte údržbu. Skontrolujte, či pohyblivé diely fungujú správne a nie sú zaseknuté, či niektoré diely nie sú zlomené alebo poškodené tak, aby bola obmedzená funkcia elektrického náradia. Pred použitím prístroja nechajte opraviť poškodené časti. Veľa úrazov je spôsobených nedostatočnou údržbou elektrického náradia.
- Rezné nástroje udržiavajte ostré a čisté. Starostlivo udržiavané rezné nástroje s ostrými reznými hranami sa menej zasekávajú a ľahšie sa dajú viesť.
- Údržbu prístroja nechajte vykonávať personálom, kvalifikovaným pre túto činnosť. Používajte iba originálne náhradné diely odporúčané výrobcom.

Preventívne opatrenia proti spätnému rázu

⚠️ POZOR, SPÄTNÝ RÁZ!

- Pri práci dávajte pozor na spätný ráz prístroja. Hrozí nebezpečenstvo poranenia. Spätným rázom zabránite opatrnosťou a správnu technikou rezania.
- Dotknutie sa špičkou lišty môže v niektorých prípadoch viesť k neočakávanej reakcii smerom dozadu, pri ktorej sa vodiaca lišta vyhodí nahor a smerom k obsluhujúcej osobe (pozri obr.).

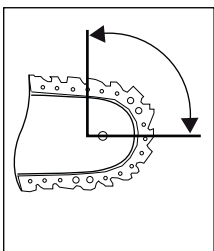

- Spätný ráz môže vzniknúť vtedy, keď sa špička vodiacej lišty dotkne nejakého predmetu alebo keď sa drevo ohne a pilová reťaz uviazne v mieste rezu (pozri obr.).

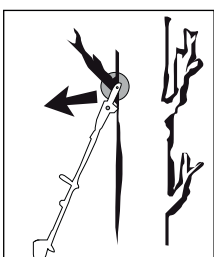

- Uviaznutie pilovej reťaze na hornej hrane vodiacej lišty môže viesť k prudkému rázu lišty späť smerom k obsluhujúcej osobe.
- Každá z týchto reakcií môže spôsobiť, že stratíte kontrolu nad pilou a môžete sa ťažko zraniť. Nespoliehajte sa nikdy výlučne na bezpečnostné zariadenia zabudované v reťazovej pile. Ako používateľ reťazovej pily urobte rôzne opatrenia, aby pri práci nedošlo k úrazu a poraneniám. Spätný ráz je dôsledkom nesprávneho alebo chybného používania elektrického náradia. Môžete mu zabrániť vhodnými preventívnymi bezpečnostnými opatreniami, ktoré sú popísané v nasledujúcom texte:
- Držte pílu pevne oboma rukami, pričom sú rukoväťe píly zovreté palcom a prstami. Dajte svoje telo a ruky do takej polohy, v ktorej ste schopní odolať silám spätného rázu. Ak sa prijímú vhodné opatrenia, môže obsluhujúca osoba sily spätného rázu zvládnuť. Nikdy reťazovú pílu nepúšťajte z ruky.
- Vyhýbajte sa neprirodzenému postoju a pri rezaní nedvíhajte ruky nad výšku ramien. Tak predídete neúmyselnému dotknutiu sa špičkou lišty a získate lepšiu kontrolu nad reťazovou pilou v neočakávaných situáciách.
- Používajte vždy náhradné lišty a pilové reťaze predpísané výrobcom. Nesprávne náhradné lišty a pilové reťaze môžu viesť k roztrhnutiu reťaze a/alebo k spätnému rázu.
- Dodržiavajte pokyny výrobcu ohľadom ostrenia a údržby pilovej reťaze. Príliš nízke obmedzovače hĺbky zvyšujú sklon k spätnému rázu.
- Nepíľte špičkou kýlovnice. Hrozí nebezpečenstvo spätného rázu.
- Postarajte sa o to, aby na zemi neležali žiadne predmety, o ktoré by ste mohli potknúť.

Ďalšie bezpečnostné pokyny

⚠️ POZOR! NEBEZPEČENSTVO PORANENIA!

- Nikdy nechyťajte spustený prístroj nad ochranným krúžkom 42, vyhnete sa tak zraneniu!
- Počas prevádzky sa v okruhu 1,5 metrov nesmú zdržiavať žiadne iné osoby ani zvieratá. Obsluhujúca osoba je v pracovnej oblasti zodpovedná voči tretím osobám.
- Udržiavajte prístroj, rezací mechanizmus a ochranné puzdro kýlovnice v dobrom stave na používanie, aby sa tak zabránilo poraneniám.
- Na deti sa musí dohliadať, aby sa zabezpečilo, že sa s prístrojom nebudú hrať.
- Prístroj použite až po dôkladnom oboznámení s ním.
- Nepracujte s poškodeným, neúplným alebo bez súhlasu výrobcu zmeneným prístrojom. Nikdy nepoužívajte prístroj s chybným ochranným vybavením. Nikdy nepoužívajte prístroj s chybným spínačom zap./vyp. Pred použitím skontrolujte bezpečný stav prístroja, obzvlášť kýlovnicu a pilový reťaz. Po spadnutí prístroja skontrolujte, či nie je značne poškodený alebo chybný.
- Prístroj nikdy nespúšťajte, dokiaľ nie sú správne namontované kýlovnica, pilový reťaz a kryt reťazového kolesa.
- Uistite sa, či sa prístroj pri spúšťaní a počas práce nedostal do kontaktu so zemou, kameňmi, drôtom alebo inými cudzími telesami. Skôr ako prístroj vypnete, odstavte ho.
- Prístroj je konštruovaný na obojručnú prevádzku. Nikdy nepracujte jednou rukou.
- Prístroj držte len na izolovaných plochách rukoväťe, pretože pilový reťaz sa môže dostať do kontaktu so skrytým elektrickým vedením. Kontakt pilovej reťaze s vedením pod napätím môže tiež vytvoriť napätie aj v kovových častiach prístroja a spôsobiť zásah elektrickým prúdom.
- Pri prenášaní na iné miesto dávajte pozor na to, aby prístroj bol vypnutý a prst sa nedotýkal spínača ZAP/VYP. Prístroj noste s pilovou reťazou a kýlovnicu nasmerovanou dozadu. Pri prenášaní založte na kýlovnicu ochranné puzdro.
- Pri každom reze pevne nastavte doraz a až potom začnite píliť.
- Pri rezaní malých kŕikov a vetví buďte mimoriadne opatrní. Tenké vetvičky sa môžu v pile zamotať a udrieť smerom k vám alebo môžete stratiť rovnováhu.
- Nerežte drevo položené na zemi, resp. nepokúšajte sa rezať korene vyčnievajúce zo zeme. V každom prípade zabráňte ponoreniu pilovej reťaze do zeme, pretože inak dôjde ihneď k jej otupeniu.
- Pri pílení dávajte pozor na vetvy, ktoré sú napnuté, pretože môžu spôsobiť späť úder, keď sa napnutie náhle uvoľní. Hrozí nebezpečenstvo poranenia.
- V prípade vzpriechenia alebo zaseknutia rezacieho mechanizmu do vetvy sa nepokúšajte uvoľniť prístroj použitím násilia. Okamžite prístroj vypnite a zapnite ho až po odstránení zablokovania. Hrozí nebezpečenstvo poranenia!

Pred uvedením do prevádzky

⚠ POZOR! NEBEZPEČENSTVO PORANENIA!

- Pred všetkými prácami na prístroji vytriahnite sieťovú zástrčku zo siete. Nebezpečenstvo zásahu elektrickým prúdom!

Blok motora

Montáž okrúhlej rukoväte

- ◆ Nasrčte okrúhlu rukoväť **5** v požadovanej polohe na výložník **3**.
- ◆ Utiahnite skrutku **4**.

Pripevnenie / montáž ramenného popruhu

- ◆ Zaveste ramenný popruh **47** do nosného oka **6**.
- ◆ Prispôbte ramenný popruh **47** Vašej veľkosti tak, aby sa nosné oko **6** nachádzalo v zavesenom stave vo výške bokov.

Montáž nožnic na živý plot

- ◆ Nasuňte predný výložník **19** nožnic na živý plot na výložník **3** bloku motora.
- ◆ Aretovací kolík **20** musí zaskočiť.
- ◆ Zoskrutkujte oba výložníky **3** **19** skrutkou s kolíkovou rukoväťou **1**, na tento účel použite maticu **2** na protíľahlej strane.

Montáž predĺženého odvetvoča

- ◆ Nasuňte predný výložník **38** predĺženého odvetvoča na výložník **3** bloku motora.
- ◆ Aretovací kolík **41** musí zaskočiť.
- ◆ Zoskrutkujte oba výložníky **3** **38** skrutkou s kolíkovou rukoväťou **1**, na tento účel použite maticu **2** na protíľahlej strane.

Otáčanie nožnic na živý plot

- ◆ Povoľte odblokovanie/zablokovanie **15**.
- ◆ Silačte nastavovaciu páčku **17**, otočte nožnice na živý plot do požadovanej polohy.
- ◆ Nastavovaciu páčku **17** pustiť a odblokovanie/zablokovanie **15** nechajte zaskočiť do vyhlbeniny v základnej doske (nožnice na živý plot) **15**.

Otáčanie predĺženého odvetvoča

- ◆ Povoľte odblokovanie/zablokovanie **45**.
- ◆ Silačte nastavovaciu páčku **43**, vytočte predĺžený odvetvoč do jednej z oboch polôh.
- ◆ Nastavovaciu páčku **43** pustiť a odblokovanie/zablokovanie **45** nechajte zaskočiť do vyhlbeniny v základnej doske (predĺžený odvetvoč) **44**.

Montáž pílovej rezače a kýlovnice

⚠ VÝSTRAHA!

- Používajte ochranné rukavice! Nebezpečenstvo zranenia ostrými reznými zubami!

UPOZORNENIE

- Dbajte na smer chodu pílovej rezače **24** na kýlovnici **25** a na kryte rezačového kolesa **30**.
- V stave dodávky sú kýlovnica **25** a pílová rezač **24** už namontované.
- Podľa opotrebenia možno kýlovnicu **25** obrátiť.

- ◆ Povoľte maticu **28** montážnym náradím **51**.
- ◆ Odoberte kryt rezačového kolesa **30**.
- ◆ Pílová rezač **24** sa v danom prípade musí predtým uvoľniť, aby bolo možné sňať kýlovnicu **25** a pílovú rezač **24** (pozri kapitolu „Napnutie a kontrola pílovej rezače“). Riadte sa týmito pokynmi v opačnom poradí.
- ◆ Odoberte kýlovnicu **25** s pílovou rezačou **24** zo základnej dosky **44**.
- ◆ Nasadte opäť pílovú rezač **24**, pričom začnete od špičky kýlovnice **25**.
- ◆ Položte vodiacu lištu **33** cez vedenie kýlovnice **32**, pri tom tiež nasadte napínací kolík rezače **37** do otvoru kýlovnice **31**. Súčasne položte pílovú rezač **24** cez rezačové koleso **30**.
- ◆ Opäť nasadte kryt pílovej rezače **30** a mierne utiahnite maticu **28**.
- ◆ Teraz napnite pílovú rezač **24** (pozri kapitolu Napnutie a kontrola pílovej rezače).

Napnutie a kontrola pílovej rezače

UPOZORNENIE

- Napnutie pílovej rezače **24** je dôležité pre bezpečnosť a funkciu prístroja. Správne upnutá pílová rezač **24** zvyšuje životnosť vášho prístroja.

⚠ VÝSTRAHA!

- Používajte ochranné rukavice! Nebezpečenstvo zranenia ostrými reznými zubami!

- ◆ Povoľte mierne maticu **28** montážnym náradím **51**.
- ◆ Napnutie zvýšite otáčaním napínacej skrutky rezače **35** montážnym náradím **51** v smere hodinových ručičiek.
- ◆ Napnutie znížite otáčaním napínacej skrutky rezače **35** montážnym náradím **51** v smere hodinových ručičiek.
- ◆ Pílová rezač **24** musí dosadať na spodnú stranu kýlovnice. Skontrolujte, či pílovú rezač **24** možno rukou pretiahnuť cez kýlovnicu **25**.
- ◆ Utiahnite maticu **28** znovu pomocou montážneho náradia **51**.

UPOZORNENIE

- Pri utiahnutí pílovej rezače ťahovacou silou **24** 9 N (cca 1 kg) by pílová rezač **24** a kýlovnica **25** nemali byť vzdialené viac ako 2 mm.
- Nová pílová rezač **24** previsa a musí sa napínať častejšie.
- Pred každým používaním prístroja skontrolujte upnutie rezače.

Mazanie reťaze

- ◆ Odstráňte veko olejovej nádrže 46.
- ◆ Nalejte do olejovej nádrže 27 cca 100 ml bio reťazového oleja 50.

⚠ VÝSTRAHA!

- ▶ Nikdy nepracujte bez namastej reťaze!! Pri reťazi bežiacej nasucho sa rezačí mechanizmus v krátkej dobe nenávratne zničí. Pred prácou vždy skontrolujte masenie reťaze a hladinu oleja v nádrži.

UPOZORNENIE

- ▶ Používajte iba olej na pílovej reťazi. Prednostne biologicky odbúrateľný. Nepoužívajte starý olej, motorový olej atď.
- ▶ Počas práce kontrolujte, či funguje automatické masenie reťaze. Pred prácou a počas nej kontrolujte funkciu masenia reťaze.

Ostrenie pílovej reťaze

UPOZORNENIE

- ▶ Na bezpečné držanie počas brúsenia možno stojan brúsky pripevniť na pomôcku stojanovej brúsky 23.
- ▶ V súprave na ostrenie, napr. so značkou Oregon, nájdete podrobné informácie o procese brúsenia.
- ▶ Alternatívne použite elektrický prístroj na ostrenie reťazí a riadte sa pokynmi výrobcu.
- ▶ V prípade pochybností o vykonaní práce sa musí vykonať výmena pílovej reťaze.

Uvedenie do prevádzky

UPOZORNENIE

- ▶ Dodržiavajte predpisy na ochranu proti hluku a miestne predpisy. Používanie prístroja môže byť v určitých dňoch (napr. v nedeľu a počas sviatkov), v určitú dennú dobu (poludnie, nočný kľud) alebo v osobitných oblastiach (napr. v kúpeľoch, na klinikách atď.) obmedzené alebo zakázané.

Zapnutie/vypnutie

Zapnutie:

- ◆ Zapojte sieťový kábel 11 do predĺžovacieho kábla.
- ◆ Vytvorte na konci predĺžovacieho kábla slučku a zaveste ju do odľahčenia ťahu 12.
- ◆ Stlačte blokovacie tlačidlo 9, podržte toto stlačené a stlačte spínač zap./vyp. 10.

Vypnutie:

- ◆ Pustite spínač zap./vyp. 10.
- ◆ Vytiahnite predĺžovací kábel z odľahčenia ťahu 12.
- ◆ Sieťový kábel 11 odpojte od predĺžovacieho kábla.

Prestavenie rukoväte

- ◆ Stlačte odisťovacie tlačidlo 6. Otočte otočný prvok 7 do požadovanej polohy. Pustite odisťovacie tlačidlo 6, toto musí zaskočiť.

Práca s nožnicami na živý plot

Použitie stroja:

UPOZORNENIE

- ▶ Majte na pamäti, prosím, že národné predpisy vašej krajiny môžu obmedzovať používanie nožníc na živý plot.
- ▶ Každodenná inšpekcia nožníc pred každým použitím je bezpodmienečná. Svoj prístroj skontrolujte takisto po nárazoch a pádoch, aby ste zistili vážne škody a poruchy.
- ▶ Noste, prosím, pevné topánky a tesne priliehajúci odev, aby ste minimalizovali nebezpečenstvo poranenia. Zaujmite pevný postoj na zemi, dbajte na rovnováhu a noste vždy dodaný ramenný popruh!
- ▶ Zo zdravotných dôvodov si počas práce vždy dávajte prestávky v práci. Telesné vyčerpanie zvyšuje riziko zranenia!

⚠ VÝSTRAHA!

- ▶ Prístroj v žiadnom prípade neobsluhujte, ak ste unavení, chorí, po požití alkoholu alebo iných drog.

Techniky strihania

- Pozri výklopnú stránku (obrázok A).

UPOZORNENIE

- ▶ Hrubé konáre odstraňujte nožnicami na konáre.

Práca s predĺženým odvetvovačom

Techniky rezania

⚠ VÝSTRAHA!

- ▶ Dávajte zásadne pozor na padajúce odrezané konáre.
- ▶ Buďte si zásadne vedomí nebezpečenstva spätného šľahnutia konárov.

UPOZORNENIE

- ▶ Priložte doraz 26 na konár. Tak budete pracovať bezpečnejšie a pokojnejšie.
- ▶ Až potom začnite s rezaním.

Odrezanie malého konára

- ◆ Pri malých konároch (Ø 0 - 8 cm) reže zhora nadol (pozri obrázok).

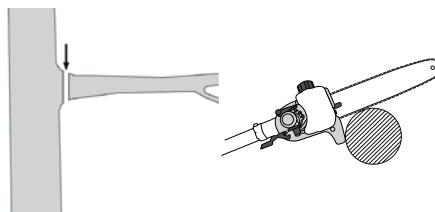

◆ **Odrežanie väčších konárov**

- ◆ Pri väčších konároch (Ø 8 – 25 cm) urobte najskôr odľahčovací rez **A** (pozri obrázok).
- Odľahčovací rez tiež zabraňuje odlúpnutiu kôry z hlavného kmeňa.
- ◆ Režte teraz postupne zhora **B** nadol **A**.

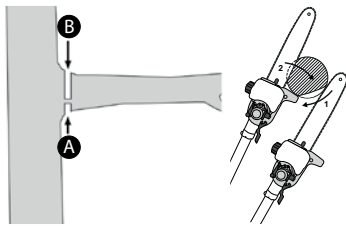

Odrežovanie po kúskoch

Dlhé, príp. hrubé konáre by ste mali pred vykonaním finálneho oddeľovacieho rezu skrútiť (pozri obrázok).

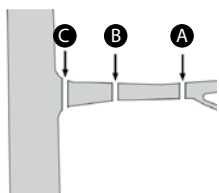

Bezpečná práca

- Prístroj, rezací mechanizmus a ochranné puzdro kýlovnice **49** udržiavajte v dobrom stave na používanie, aby sa tak zabránilo zraneniam.
- Po spadnutí prístroja skontrolujte, či nie je značne poškodený alebo chybný.
- Na zaručenie bezpečnej práce dodržiavajte predpísaný pracovný uhol $60^\circ \pm 10^\circ$ (pozri obrázok).

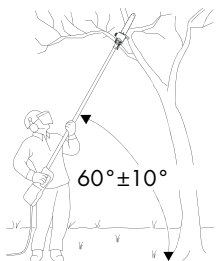

- Nepoužívajte prístroj, keď stojíte na rebríku alebo na neistom stanovišti.
- Nenechajte sa zviazať k nepremyslenému rezu. Mohlo by to ohroziť vás aj ostatných.
- Na deti sa musí dohliadať, aby sa zabezpečilo, že sa s prístrojom nebudú hrať.
- Meňte pravidelne svoju pracovnú polohu. Dlhšie používanie prístroja môže viesť k poruchám prekrvenia rúk, podmieneným vibráciami. Dobu používania však môžete predĺžiť vhodnými rukavicami alebo pravidelnými prestávkami. Majte na vedomí, že osobné dispozície k zlému prekrveniu, nízke vonkajšie teploty alebo veľké sily vynakladané na udržanie prístroja pri práci môžu dobu používania znížiť.
- Vyhýbajte sa aj riziku vibrácií, napr. riziku porúch prekrvenia, preto si robte často prestávky pri práci, počas ktorých si napr. budete trieť dlane.

Preprava

- Pri preprave používajte ochranné puzdrá **48** **49**.
- Dávajte pozor na to, aby ste prístroj pri prenášaní nezapli (pozri obrázok).

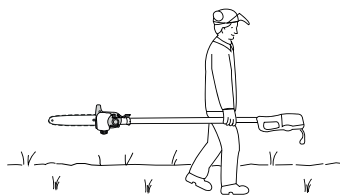

Údržba a čistenie



VÝSTRAHA! Ak je nevyhnutná výmena prípojného kábla, potom túto musí vykonať výrobca alebo ním poverený zástupca, aby nedošlo k ohrozeniu bezpečnosti.

- Motorová jednotka musí byť vždy čistá, suchá a zbavená oleja alebo mastiaceho tuku.
- Predĺžený odvetvovač sa musí v pravidelných intervaloch čistiť od pilín.
- ◆ Na čistenie krytu používajte suchú handru. Odstráňte kryt **30**.
- ◆ Odoberte pílovú reťaz **24** z kýlovnice **25** a vyčistite vodiacu lištu **33**.
- ◆ Udržiavajte pílovú reťaz **24** ostrú a skontrolujte napnutie, dbajte na stav hladiny oleja a prívodu oleja.
- ◆ Skontrolujte nožnice na živý plot, či nie sú povolené skrutky na nožovej lište **15** a podľa potreby ich dotiahnite.
- ◆ Odstráňte uviaznutý odrezaný materiál.
- ◆ Nožovú lištu namastite **13** olejovým sprejom alebo olejovou mazničkou.

Skladovanie

- Pred uložením prístroj vyčistite.
- Prístroj uschováajte v dodaných ochranných puzdrách **48** **49** na suchom a mieste bez mrazu, mimo dosahu detí.
- Skladujte prístroj naležato alebo zaistený proti preklopeniu.
- Vyprázdňte olejovú nádrž **27**. Bio reťazový olej **60** môže zhrusnúť alebo vytiecť odvzdušňovacím otvorom vo veku nádrže na olej **45**.

Hľadanie porúch na predĺženom odvetvoači

Problém	Možná príčina	Odstraňovanie porúch
Motor beží, pílová reťaz 24 sa nepohybuje	Nadstavec na nožnice na živý plot, príp. nadstavec predĺženého odvetvoača nie je správne zapojený do bloku motora	Skontrolujte montáž
Žiadny pokrok pri práci	Pílová reťaz 24 je suchá, príp. prehriata alebo prevísala	Doplňte olej, príp. pílovú reťaz 24 naostríte, vymeňte alebo napnite

Intervaly údržby nožníc na živý plot

Tu uvedené údaje sa týkajú normálnych podmienok použitia. V prípade sťažených podmienok, ako je napr. intenzívne zaprášenie a dlhšia denná pracovná doba, je potrebné uvedené intervaly primerane skrátiť.

Diel prístroja	Činnosť	Pred začatím práce	Na konci práce	podľa potreby
Rezací nôž	vizuálna kontrola	X		
	vyčistiť		X	X

Vyhľadávanie chýb nožníc na živý plot

Problém	Možná príčina	Odstraňovanie porúch
Motor beží, nože zostanú stáť	Nadstavec na nožnice na živý plot, príp. nadstavec predĺženého odvetvoača nie je správne zapojený do bloku motora	Skontrolujte montáž

Intervaly údržby predĺženého odvetvoača

Tu uvedené údaje sa týkajú normálnych podmienok použitia. V prípade sťažených podmienok, ako je napr. intenzívne zaprášenie a dlhšia denná pracovná doba, je potrebné uvedené intervaly primerane skrátiť.

Diel prístroja	Činnosť	Pred začatím práce	týždenne	v prípade poruchy	v prípade poškodenia	podľa potreby
Mazanie reťaze	skontrolovať	X				
Pílová reťaz 24	skontrolovať a dbať na stav naoštrenia	X				
	skontrolovať napnutie reťaze	X				
	naostríť					X
Vodiaca lišta 33	skontrolovať (opotrebenie, poškodenie)	X				
	vyčistiť a otočiť		X	X		
	odhrotovať		X			
	vymeniť				X	X
Reťazové koleso 36	skontrolovať		X			
	vymeniť					X

Záruka spoločnosti Kompernass Handels GmbH

Vážená zákazníčka, vážený zákazník,

na tento prístroj máte záruku 3 roky od dátumu zakúpenia. V prípade nedostatkov tohto výrobku máte práva vyplývajúce zo zákona voči predajcovi tohto výrobku. Tieto Vaše práva vyplývajúce zo zákona nie sú obmedzené našou zárukou, uvedenou nižšie.

Záručné podmienky

Záručná doba začína plynúť dátumom zakúpenia. Prosím, uschovajte si pokladničný blok. Tento bude potrebný ako dôkaz o zakúpení.

Ak v priebehu troch rokov od dátumu zakúpenia tohto výrobku dôjde k chybe materiálu alebo výrobné chybe, výrobok vám – podľa nášho uváženia – bezplatne opravíme, vymeníme alebo uhradíme kúpnu cenu. Podmienkou tohto záručného plnenia je, že počas trojročnej lehoty sa poškodený prístroj a doklad o zakúpení (pokladničný blok) predloží so stručným opisom, v čom spočíva nedostatok prístroja a kedy sa vyskytol.

Ak je chyba pokrytá našou zárukou, zašleme Vám späť opravený alebo nový výrobok. Opravou alebo výmenou výrobku nezačína plynúť žiadna nová záručná doba.

Záručná doba a zákonné nároky na odstránenie chýb

Záručná doba sa záručným plnením nepredlžuje. To platí aj pre vymenené a opravené diely. Poškodenia a chyby zistené prípadne už pri kúpe, sa musia hlásiť okamžite po vybalení. Po uplynutí záručnej doby podliehajú prípadné opravy poplatku.

Rozsah záruky

Prístroj bol starostlivo vyrobený v súlade s prísnyimi smernicami kvality a pred dodaním bol svedomito preskúšaný.

Záručné plnenie sa vzťahuje na chyby materiálu alebo výrobné chyby. Táto záruka sa nevzťahuje na časti výrobku, ktoré sú vystavené bežnému opotrebovaniu a preto ich možno pokladať za rýchlo opotrebitelné diely, ani na poškodenia krehkých dielov, ako sú napríklad spínače, akumulátory alebo diely vyrobené zo skla.

Táto záruka zaniká v prípade poškodenia výrobku neodborným používaním alebo neodbornou údržbou. Na správne používanie výrobku sa musia presne dodržiavať všetky pokyny, uvedené v návode na obsluhu. Bezpodmienečne sa musí zabrániť použitiu alebo úkonom, ktoré sa v návode na obsluhu neodporúčajú alebo pred ktorými sa varuje.

Výrobok je určený len na súkromné použitie a nie na priemyselné použitie. Záruka zaniká pri nesprávnom a neodbornom zaobchádzaní, pri použití násilia a pri zásahoch, ktoré neboli vykonané našim autorizovaným servisom.

Vybavenie v prípade záruky

Na zaručenie rýchleho vybavenia Vašej žiadosti postupujte podľa nasledujúcich pokynov:

- Na všetky otázky majte pripravený pokladničný doklad a číslo výrobku (napr. IAN 12345) ako doklad o nákupe.
- Číslo výrobku nájdete na typovom štítku na výrobku, na gravúre na výrobku, na titulnej stránke návodu na obsluhu (dole vľavo) alebo ako nálepku na zadnej alebo spodnej strane výrobku.
- Ak dôjde k funkčným poruchám alebo iným nedostatkom, kontaktujte najprv nižšie uvedené servisné oddelenie **telefonicky** alebo **e-mailom**.
- Výrobok, zaevidovaný ako poruchový, môžete potom spolu s dokladom o nákupe (pokladničný blok) a uvedením popisu chyby a dátumu, kedy k nej došlo, bezplatne odoslať na adresu servisného strediska, ktorá Vám bude oznámená.



Na webovej stránke www.lidl-service.com si môžete stiahnuť tieto a mnoho ďalších príručiek, videá o výrobkoch a inštalačný softvér.

Pomocou tohto QR-kódu sa dostanete priamo na stránku servisu Lidl (www.lidl-service.com) a pomocou zadania čísla výrobku (IAN) 123456 otvoríte váš návod na obsluhu.

UPOZORNENIE

- ▶ Pri nástrojoch Parkside a Florabest zašlite, prosím, výlučne chybné diel bez príslušenstva (napr. akumulátor, úložný kufrík, montážne náradie, atď.).

Servis

⚠ VÝSTRAHA!

- ▶ Opravy vašich prístrojov zverte servisnému stredisku alebo odbornému elektrikárovi a pri opravách použite iba originálne náhradné diely. Tým sa zaistí, že sa zachová bezpečnosť prístroja.
- ▶ Výmenu zástrčky alebo sieťového kábla nechajte vykonať len výrobcom prístroja alebo jeho zákazníckym servisom. Tým sa zaistí, že sa zachová bezpečnosť prístroja.

SK Servis Slovensko

Tel. 0850 232001

E-Mail: kompernass@lidl.sk

IAN 313266_1904

Dovozca

Majte na pamäti, že nižšie uvedená adresa nie je adresou servisného strediska. Najprv kontaktujte uvedené servisné stredisko.

KOMPERNASS HANDELS GMBH

BURGSTRASSE 21

44867 BOCHUM

NEMECKO

www.kompernass.com

Likvidácia



Obal sa skladá z ekologických materiálov, ktoré môžete zlikvidovať v miestnych zberných surovinách. Prístroj a jeho príslušenstvo sa skladajú z rôznych materiálov, ako sú napr. kov a plasty.

Informácie o možnostiach likvidácie opotrebovaného prístroja dostanete na miestnej alebo mestskej správe.

Ochrana životného prostredia

- Dôkladne vyprázdnite olejovú nádrž  a odovzdajte prístroj do zberne odpadu. Použitie plastové a kovové časti sa dajú rozdeliť podľa druhu a odovzdať na opätovné spracovanie. V prípade otázok kontaktujte naše servisné stredisko.
- Použitý olej odovzdajte do zberne a nevyliievajte ho do kanalizácie alebo do odtoku.
- Znečistený údržbársky materiál a prevádzkové materiály odovzdajte v príslušnej zberni odpadu.



Elektrické prístroje neodhadzujte do komunálneho odpadu!

V súlade s európskou smernicou č. 2012/19/EU sa opotrebované elektrické prístroje musia zberať oddelene a odovzdať za účelom ekologickej recyklácie.

Náhradné diely

Náhradné diely si môžete objednať priamo cez servisné stredisko. Pri objednávaní bezpodmienečne uveďte typ prístroja a číslo dielu.

Preklad originálneho vyhlásenia o zhode

My, spoločnosť KOMPERNASS HANDELS GMBH, zodpovedná osoba za dokumentáciu: pán Semi Uguzlu, BURGSTR. 21, 44867 BOCHUM, DEUTSCHLAND/NEMECKO vyhlasujeme, že tento prístroj je v súlade s nasledovnými normami, normatívnymi dokumentmi a smernicami ES:

Smernica o strojových zariadeniach (2006 / 42 / EC)

Elektromagnetická kompatibilita (2014 / 30 / EU)

Smernica pre emisie hluku (2000 / 14 / EC) (2005 / 88 / EC)

Uvedené miesto: Č. 0036

TÜV SÜD Industrie Service GmbH, Westendstraße 199, 80686 Mníchov, Nemecko
Postup hodnotenia konformity podľa prílohy V.

Hladina akustického výkonu LWA:

Nameraná: 102,2 dB (A)

Zaručená: 105 dB (A)

Smernica RoHS (2011 / 65 / EU)*

* Výhradnú zodpovednosť za vydanie tohto vyhlásenia o zhode nesie výrobca. Vyššie opísaný predmet vyhlásenia je v súlade s predpismi smernice č. 2011/65/EU Európskeho parlamentu a Rady z 8. júna 2011 o obmedzení používania určitých nebezpečných látok v elektrických a elektronických zariadeniach.

Použité harmonizované normy:

EN 60745-1: 2009/A11: 2010

EN ISO 10517: 2019

EN ISO 11680-1: 2011

EN 55014-1: 2017

EN 55014-2: 2015

EN 61000-3-2: 2014

EN 61000-3-3: 2013

EN 50581:2012

Typ/označenie prístroja:

2 v 1 nožnice na živý plot s dlhou násadou / odvetvovač PHSHE 900 B2

Rok výroby: 09 - 2019

Sériové číslo: IAN 313266_1904

Bochum, 11.09.2019



Semi Uguzlu

- Manažér kvality -

Technické zmeny v zmysle ďalšieho vývoja sú vyhradené.

Inhaltsverzeichnis

Einleitung	58
Bestimmungsgemäßer Gebrauch Langstielheckenschere	58
Bestimmungsgemäßer Gebrauch Hochentaster	58
Bestimmungsgemäßer Gebrauch	58
Ausstattung	58
Lieferumfang	59
Technische Daten	59
Allgemeine Sicherheitshinweise für Elektrowerkzeuge	60
1. Arbeitsplatz-Sicherheit	60
2. Elektrische Sicherheit	60
3. Sicherheit von Personen	60
4. Verwendung und Behandlung des Elektrowerkzeuges	60
5. Service	61
Gerätespezifische Sicherheitshinweise für Heckenscheren	61
Ergänzende Sicherheitshinweise für Heckenscheren	61
Weiterführende Sicherheitshinweise für Heckenscheren	62
RESTRISIKEN!	62
Gerätespezifische Sicherheitshinweise für Hochentaster	62
Vorsichtsmaßnahmen gegen Rückschlag	63
Weiterführende Sicherheitshinweise	63
Vor der Inbetriebnahme	64
Motoreinheit	64
Rundgriff montieren	64
Schultergurt befestigen / montieren	64
Heckenschere montieren	64
Hochentaster montieren	64
Schwenken der Heckenschere	64
Schwenken des Hochentasters	64
Sägekette und Schwert montieren	64
Sägekette spannen und prüfen	64
Kettenschmierung	65
Sägekette schärfen	65
Inbetriebnahme	65
Ein-/ ausschalten	65
Handgriff verstellen	65
Arbeiten mit der Heckenschere	65
Gebrauch der Maschine:	65
Schnitttechniken	65
Arbeiten mit dem Hochentaster	65
Sägetechniken	65
Sicheres Arbeiten	66
Transport	66
Wartung und Reinigung	66
Lagerung	66
Fehlersuche Hochentaster	67
Fehlersuche Heckenschere	67
Wartungsintervalle Hochentaster	67
Wartungsintervalle Heckenschere	67
Garantie der Kompernaß Handels GmbH	68
Service	68
Importeur	69
Entsorgung	69
Ersatzteile	69
Original-Konformitätserklärung	69

2-IN-1-LANGSTIEL-HECKENSCHERE / HOCHENTASTER PHSHE 900 B2

Einleitung

Wir beglückwünschen Sie zum Kauf Ihres neuen Gerätes. Sie haben sich damit für ein hochwertiges Produkt entschieden. Die Bedienungsanleitung ist Teil dieses Produkts. Sie enthält wichtige Hinweise für Sicherheit, Gebrauch und Entsorgung. Machen Sie sich vor der Benutzung des Produkts mit allen Bedien- und Sicherheitshinweisen vertraut. Benutzen Sie das Produkt nur wie beschrieben und für die angegebenen Einsatzbereiche. Händigen Sie alle Unterlagen bei Weitergabe des Produkts an Dritte mit aus.

Bestimmungsgemäßer Gebrauch Langstielheckenschere

Dieses Gerät ist bestimmt zum Schneiden und Trimmen von Hecken, Büschen und Ziersträuchern im häuslichen Bereich. Es handelt sich hierbei um ein handgeführtes Gerät mit integriertem Antrieb, bei dem sich die linear angeordneten Schneiden hin und her bewegen.

⚠️ WARNUNG!

- ▶ Heckenscheren sind nicht für die Benutzung durch Kinder geeignet.

Bestimmungsgemäßer Gebrauch Hochentaster

Dieses Gerät ist bestimmt für Entastungsarbeiten an Bäumen.

Bestimmungsgemäßer Gebrauch

Benutzen Sie das Gerät nur wie beschrieben und für die angegebenen Einsatzbereiche. Das Gerät ist nicht für den gewerblichen Einsatz bestimmt. Das Gerät ist zum Gebrauch durch Erwachsene bestimmt. Dieses Gerät ist nicht dafür bestimmt, durch Personen (einschließlich Kinder) mit eingeschränkten physischen, sensorischen oder geistigen Fähigkeiten oder mangels Erfahrung und / oder mangels Wissen benutzt zu werden. Die Benutzung des Gerätes bei Regen oder feuchter Umgebung ist verboten. Jede andere Verwendung oder Veränderung des Gerätes gilt als nicht bestimmungsgemäß und birgt erhebliche Unfallgefahren. Für aus bestimmungswidriger Verwendung entstandene Schäden übernimmt der Hersteller keine Haftung.

Ausstattung Motoreinheit

- ➊ Knebelschraube
- ➋ Mutter
- ➌ Ausleger
- ➍ Schraube
- ➎ Rundgriff
- ➏ Trageöse
- ➐ Drehelement
- ➑ Entriegelungstaste
- ➒ Einschaltsperr
- ➓ Ein-/Ausschalter
- ➔ Netzkabel
- ➕ Zugentlastung

Heckenscherenvorsatz

- ➖ Messerbalken
- ➗ Getriebegehäuse
- ➘ Ent-/Verriegelung
- ➙ Grundplatte (Heckenschere)
- ➚ Stellhebel
- ➛ Handgriff
- ➜ Vorderer Ausleger

- ➝ Arretierstift
- ➞ Antriebswelle
- ➟ Schutzkappe

Hochentastervorsatz

- ➠ Schleifbockhilfe
- ➡ Sägekette
- Schwert
- ➣ Anschlag
- Öltank
- ➥ Mutter
- ➦ Gewinde
- ➧ Kettenradabdeckung
- ➨ Schwertbohrung
- ➩ Schwertführung
- ➪ Führungsschiene
- ➫ Tropföler
- ➬ Kettenspannschraube
- ➭ Kettenrad
- ➮ Kettenspannstift
- ➯ Vorderer Ausleger
- ➰ Antriebswelle
- ➱ Schutzkappe
- ➲ Arretierstift
- ➳ Schutzring
- ➴ Stellhebel
- ➵ Grundplatte (Hochentaster)
- ➶ Ent-/Verriegelung
- ➷ Öltankdeckel

Lieferumfang

- 1 Motoreinheit PHSHE 900 B2
- 1 Heckenscherenvorsatz PHS 1 (nachfolgend Heckenschere genannt)
- 1 Hochentastervorsatz PHE 1 (nachfolgend Hochentaster genannt)

Zubehör

- 1 Schultergurt
- 1 Kettenschutzhülle
- 1 Schwertschutzhülle
- 1 100 ml Bio-Kettenöl
- 1 Montagewerkzeug
- 1 Bedienungsanleitung

Technische Daten

Motoreinheit:	PHSHE 900 B2
Nennspannung:	230 V ~ 50 Hz (Wechselstrom)
Nennleistung:	900 W
Schutzklasse:	II/□ (Doppelisolierung)
Gewicht:	
(ohne Handgriff u. Tragegurt):	ca. 2,7 kg

Hochentaster:	PHE 1
Kettengeschwindigkeit:	max. 6 m/s
Arbeitswinkel:	0°; 15°; 30°
Gewicht (betriebsbereit):	ca. 1,6 kg
Öltank empfohlene Füllmenge:	100 cm ³
Schnittlänge:	ca. 260 mm
Schwert:	Oregon Typ 100SDEA041
Sägekette:	Oregon 91P040X

Heckenschere:	PHS 1
Leerlaufhubzahl:	2000 min ⁻¹
Arbeitswinkel:	-90° bis +90°
Schnittlänge:	410 mm
Zahnabstand:	20 mm
Gewicht	
(betriebsbereit):	ca. 2,1 kg

Geräusch- und Vibrationsinformationen:

Messwert für Geräusch ermittelt entsprechend EN 60745. Der A-bewertete Geräuschpegel des Elektrowerkzeugs beträgt typischerweise:

Hochentaster:	PHE 1		
Schalldruckpegel:	$L_{PA} = 83$	dB (A)	
Unsicherheit K:	3	dB	
Schallleistungspegel:	$L_{WA} = 104$	dB (A)	
Unsicherheit K:	3	dB	
Heckenschere:	PHS 1		
Schalldruckpegel:	$L_{PA} = 81$	dB (A)	
Unsicherheit K:	3	dB	
Schallleistungspegel:	$L_{WA} = 102$	dB (A)	
Garantierter			
Schallleistungspegel:	$L_{WA} = 105$	dB (A)	
Unsicherheit K:	3	dB	

Schwingungswerte (Vektorsumme dreier Richtungen) ermittelt entsprechend EN 60745:

Hochentaster:

Vibration am vorderen Griff: Schwingungsemissionswert
 $a_{h,D} = 1,0 \text{ m/s}^2$
 Unsicherheit K = 1,5 m/s²

Vibration am hinteren Griff: Schwingungsemissionswert
 $a_{h,D} = 1,2 \text{ m/s}^2$
 Unsicherheit K = 1,5 m/s²

Heckenschere:

Vibration am vorderen Griff: Schwingungsemissionswert
 $a_{h,D} = 1,6 \text{ m/s}^2$
 Unsicherheit K = 1,5 m/s²

Vibration am hinteren Griff: Schwingungsemissionswert
 $a_{h,D} = 1,8 \text{ m/s}^2$
 Unsicherheit K = 1,5 m/s²



Gehörschutz tragen!

HINWEIS

- Der in diesen Anweisungen angegebene Schwingungspegel ist entsprechend einem in EN 60745 genormten Messverfahren gemessen worden und kann für den Gerätevergleich verwendet werden. Der angegebene Schwingungsemissionswert kann auch zu einer einleitenden Einschätzung der Aussetzung verwendet werden.

! WARNUNG!

- Der Schwingungspegel wird sich entsprechend dem Einsatz des Elektrowerkzeugs verändern und kann in manchen Fällen über dem in diesen Anweisungen angegebenen Wert liegen. Die Schwingungsbelastung könnte unterschätzt werden, wenn das Elektrowerkzeug regelmäßig in solcher Weise verwendet wird. Versuchen Sie, die Belastung durch Vibrationen so gering wie möglich zu halten. Beispielhafte Maßnahmen zur Verringerung der Vibrationsbelastung sind das Tragen von Handschuhen beim Gebrauch des Werkzeugs und die Begrenzung der Arbeitszeit. Dabei sind alle Anteile des Betriebszyklus zu berücksichtigen (beispielsweise Zeiten, in denen das Elektrowerkzeug abgeschaltet ist, und solche, in denen es zwar eingeschaltet ist, aber ohne Belastung läuft).

Erläuterungen der Hinweisschilder auf dem Gerät:



Vor Inbetriebnahme Betriebsanleitung und Anweisungen lesen!



Schutzhandschuhe tragen!



Sicherheitsschuhe tragen!



Gehörschutz tragen!



Schutzhelm tragen!



Schutzbrille tragen!



Umstehende Personen von dem Gerät fernhalten!



Gerät vor Regen oder Nässe schützen!

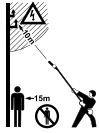

Lebensgefahr durch Stromschlag! Halten Sie sich mindestens 10m von Überlandleitungen fern.



Achtung! Herabfallende Gegenstände. Insbesondere beim Schnitt über Kopfhöhe.



Achtung! Verletzungsgefahr durch laufende Messer.



Stecker sofort vom Netz trennen, wenn die Leitung beschädigt oder durchtrennt wurde.



Angabe des Schalleistungspegels LWA in dB.



Allgemeine Sicherheitshinweise für Elektrowerkzeuge

! WARNUNG!

- Lesen Sie alle Sicherheitshinweise und Anweisungen. Versäumnisse bei der Einhaltung der Sicherheitshinweise und Anweisungen können elektrischen Schlag, Brand und / oder schwere Verletzungen verursachen.

Bewahren Sie alle Sicherheitshinweise und Anweisungen für die Zukunft auf.

Der in den Sicherheitshinweisen verwendete Begriff „Elektrowerkzeug“ bezieht sich auf netzbetriebene Elektrowerkzeuge (mit Netzkabel) und auf akkubetriebene Elektrowerkzeuge (ohne Netzkabel).

1. Arbeitsplatz-Sicherheit

- Halten Sie Ihren Arbeitsbereich sauber und gut beleuchtet. Unordnung und unbeleuchtete Arbeitsbereiche können zu Unfällen führen.
- Arbeiten Sie mit dem Elektrowerkzeug nicht in explosionsgefährdeter Umgebung, in der sich brennbare Flüssigkeiten, Gase oder Stäube befinden. Elektrowerkzeuge erzeugen Funken, die den Staub oder die Dämpfe entzünden können.
- Halten Sie Kinder und andere Personen während der Benutzung des Elektrowerkzeugs fern. Bei Ablenkung können Sie die Kontrolle über das Gerät verlieren.

2. Elektrische Sicherheit

- Der Anschlussstecker des Elektrowerkzeuges muss in die Steckdose passen. Der Stecker darf in keiner Weise verändert werden. Verwenden Sie keine Adapterstecker gemeinsam mit Schutzgeerdeten Elektrowerkzeugen. Unveränderte Stecker und passende Steckdosen verringern das Risiko eines elektrischen Schlages.
- Vermeiden Sie Körperkontakt mit geerdeten Oberflächen, wie von Rohren, Heizungen, Herden und Kühlschränken. Es besteht ein erhöhtes Risiko durch elektrischen Schlag, wenn Ihr Körper geerdet ist.
- Halten Sie Elektrowerkzeuge von Regen oder Nässe fern. Das Eindringen von Wasser in ein Elektrogerät erhöht das Risiko eines elektrischen Schlages.

- Zweckentfremden Sie das Kabel nicht, um das Elektrowerkzeug zu tragen, aufzuhängen oder um den Stecker aus der Steckdose zu ziehen. Halten Sie das Kabel fern von Hitze, Öl, scharfen Kanten oder sich bewegenden Geräteteilen. Beschädigte oder verwickelte Kabel erhöhen das Risiko eines elektrischen Schlages.
- Wenn Sie mit einem Elektrowerkzeug im Freien arbeiten, verwenden Sie nur Verlängerungskabel, die auch für den Außenbereich zugelassen sind. Die Anwendung eines für den Außenbereich geeigneten Verlängerungskabels verringert das Risiko eines elektrischen Schlages.
- Wenn der Betrieb des Elektrowerkzeuges in feuchter Umgebung nicht vermeidbar ist, verwenden Sie einen Fehlerstromschutzschalter. Der Einsatz eines Fehlerstromschutzschalters vermindert das Risiko eines elektrischen Schlages.

3. Sicherheit von Personen

- Seien Sie stets aufmerksam, achten Sie darauf, was Sie tun und gehen Sie mit Vernunft an die Arbeit mit einem Elektrowerkzeug. Benutzen Sie kein Elektrowerkzeug, wenn Sie müde sind oder unter dem Einfluss von Drogen, Alkohol oder Medikamenten stehen. Ein Moment der Unachtsamkeit beim Gebrauch des Elektrowerkzeuges kann zu ernsthaften Verletzungen führen.
- Tragen Sie persönliche Schutzausrüstung und immer eine Schutzbrille. Das Tragen persönlicher Schutzausrüstung wie Staubmaske, rutschfeste Sicherheitsschuhe, Schutzhelm oder Gehörschutz, je nach Art und Einsatz des Elektrowerkzeuges, verringert das Risiko von Verletzungen.
- Vermeiden Sie eine unbeabsichtigte Inbetriebnahme. Vergewissern Sie sich, dass das Elektrowerkzeug ausgeschaltet ist, bevor Sie es an die Stromversorgung und / oder den Akku anschließen, es aufnehmen oder tragen. Wenn Sie beim Tragen des Elektrowerkzeuges den Finger am Schalter haben oder das Gerät bereits eingeschaltet an die Stromversorgung anschließen, kann dies zu Unfällen führen.
- Entfernen Sie Einstellwerkzeuge oder Schraubenschlüssel, bevor Sie das Elektrowerkzeug einschalten. Ein Werkzeug oder Schlüssel, der sich in einem drehenden Geräteteil befindet, kann zu Verletzungen führen.
- Vermeiden Sie eine abnormale Körperhaltung. Sorgen Sie für einen sicheren Stand und halten Sie jederzeit das Gleichgewicht. Dadurch können Sie das Elektrowerkzeug in unerwarteten Situationen besser kontrollieren.
- Tragen Sie geeignete Kleidung. Tragen Sie keine weite Kleidung oder Schmuck. Halten Sie Haare, Kleidung und Handschuhe fern von sich bewegenden Teilen. Lockere Kleidung, Schmuck oder lange Haare können von sich bewegenden Teilen erfasst werden.
- Wenn Staubabsaug- und -auffangeinrichtungen montiert werden können, vergewissern Sie sich, dass diese angeschlossen sind und richtig verwendet werden. Die Verwendung einer Staubabsaugung kann Gefährdungen durch Staub verringern.

4. Verwendung und Behandlung des Elektrowerkzeuges

- Überlasten Sie das Gerät nicht. Verwenden Sie für Ihre Arbeit das dafür bestimmte Elektrowerkzeug. Mit dem passenden Elektrowerkzeug arbeiten Sie besser und sicherer im angegebenen Leistungsbereich.
- Benutzen Sie kein Elektrowerkzeug, dessen Schalter defekt ist. Ein Elektrowerkzeug, das sich nicht mehr ein- oder ausschalten lässt, ist gefährlich und muss repariert werden.
- Ziehen Sie den Stecker aus der Steckdose und / oder entfernen Sie einen abnehmbaren Akku, bevor Sie Geräteeinstellungen vornehmen, Einsatzwerkzeugteile wechseln oder das Elektrowerkzeug weglegen. Diese Vorsichtsmaßnahme verhindert den unbeabsichtigten Start des Elektrowerkzeuges.
- Bewahren Sie die unbenutzten Elektrowerkzeuge außerhalb der Reichweite von Kindern auf. Lassen Sie Personen das Gerät nicht benutzen, die mit diesem nicht vertraut sind oder diese Anweisungen nicht gelesen haben. Elektrowerkzeuge sind gefährlich, wenn sie von unerfahrenen Personen benutzt werden.
- Pflegen Sie Elektrowerkzeuge mit Sorgfalt. Kontrollieren Sie, ob bewegliche Teile einwandfrei funktionieren und nicht klemmen, ob Teile gebrochen oder so beschädigt sind, dass die Funktion des

Elektrowerkzeuges beeinträchtigt ist. Lassen Sie beschädigte Teile vor dem Einsatz des Gerätes reparieren. Viele Unfälle haben ihre Ursache in schlecht gewarteten Elektrowerkzeugen.

- f) Halten Sie Schneidwerkzeuge scharf und sauber. Sorgfältig gepflegte Schneidwerkzeuge mit scharfen Schneidkanten verkleben sich weniger und sind leichter zu führen.
- g) Verwenden Sie Elektrowerkzeug, Zubehör, Einsatzwerkzeuge usw. entsprechend diesen Anweisungen. Berücksichtigen Sie dabei die Arbeitsbedingungen und die auszuführende Tätigkeit. Der Gebrauch von Elektrowerkzeugen für andere als die vorgesehenen Anwendungen kann zu gefährlichen Situationen führen.

5. Service

- a) Lassen Sie Ihr Elektrowerkzeug nur von qualifiziertem Fachpersonal und nur mit Original-Ersatzteilen reparieren. Damit wird sichergestellt, dass die Sicherheit des Elektrowerkzeuges erhalten bleibt.

Gerätespezifische Sicherheitshinweise für Heckenscheren

- Halten Sie alle Körperteile vom Schneidmesser fern. Versuchen Sie nicht, bei laufendem Messer Schnittgut zu entfernen oder zu schneidendes Material festzuhalten. Entfernen Sie eingeklemmtes Schnittgut nur bei ausgeschaltetem Gerät. Ziehen Sie zusätzlich den Stecker aus der Steckdose. Ein Moment der Unachtsamkeit bei Benutzung der Heckenschere kann zu schweren Verletzungen führen.
- Tragen Sie die Heckenschere am vorderen Griff im ausgeschalteten Zustand, den Messerbalken von Ihrem Körper abgewandt. Bei Transport oder Aufbewahrung der Heckenschere stets die Schutzabdeckung aufziehen. Sorgfältiger Umgang mit dem Gerät verringert die Wahrscheinlichkeit einer versehentlichen Berührung mit den laufenden Messern.
- Halten Sie das Elektrowerkzeug nur an den isolierten Griffflächen, da das Schneidmesser in Berührung mit verborgenen Stromleitungen oder dem eigenen Netzkabel kommen kann. Der Kontakt des Schneidmessers mit einer spannungsführenden Leitung kann metallene Geräteteile unter Spannung setzen und zu einem elektrischen Schlag führen.
- Halten Sie das Kabel vom Schneidbereich fern. Während des Arbeitsvorgangs kann das Kabel im Gebüsch verdeckt sein und versehentlich durchtrennt werden.
- Inspizieren Sie die zu schneidende Fläche sorgfältig und beseitigen Sie alle Drähte oder sonstigen Fremdkörper.
- Es ist empfohlen, einen Fehlerstromschutzschalter mit einem Auslösestrom von 30 mA oder weniger zu verwenden.

HINWEIS

- ▶ Die Heckenschere wird vollständig zusammengebaut geliefert.
- ▶ Bildliche Darstellungen über den Gebrauch der Heckenschere bzw. deren Stellteile finden Sie auf der Ausklappseite.
- ▶ Hinweise und bildliche Darstellungen zur Einstellung, Wartung, Schmierung durch den Benutzer finden Sie in dieser Anleitung.
- ▶ Hinweise zur Arbeitsposition (siehe Ausklappseite).
- ▶ Hinweise zu Stellteilen (siehe Ausklappseite).
- ▶ Hinweise zu Austausch und Reparatur (siehe Kapitel Wartung und Reinigung / Service).
- ▶ Erklärung aller an der Heckenschere verwendeten grafischen Symbole und technische Daten finden Sie in dieser Anleitung.
- ▶ Die Merkmale der Heckenschere finden Sie in den technischen Daten.
- ▶ Blockiertes Werkzeug: Entfernen Sie das klemmende Material aus dem Messerbalken .

ACHTUNG!

- ▶ Bei drohender Gefahr bzw. im Notfall sofort den Motor ausschalten und Netzstecker ziehen.

Ergänzende Sicherheitshinweise für Heckenscheren

Vorbereitung:

- a) DIESE HECKENSCHERE KANN ERNSTHAFTE VERLETZUNGEN VERURSACHEN! Lesen Sie sorgfältig die Anweisungen zum korrekten Umgang, zur Vorbereitung, zur Instandhaltung, zum Starten und Abstellen der Heckenschere. Machen Sie sich mit allen Stellteilen und der sachgerechten Benutzung der Heckenschere vertraut.
- b) Kinder dürfen die Heckenschere niemals benutzen.
- c) Vorsicht vor oberirdischen Stromleitungen.
- d) Der Gebrauch der Heckenschere ist zu vermeiden, wenn sich Personen, vor allem Kinder, in der Nähe befinden.
- e) Tragen Sie geeignete Kleidung! Tragen Sie keine weite Kleidung oder Schmuck, welcher von sich bewegenden Teilen erfasst werden kann. Es wird empfohlen, feste Handschuhe, rutschfeste Schuhe und Schutzbrille zu tragen.
- f) Berührt die Schneideinrichtung einen Fremdkörper oder sollten sich die Betriebsgeräusche verstärken oder die Heckenschere ungewöhnlich stark vibrieren, stellen Sie den Motor ab und lassen Sie die Heckenschere zum Stillstand kommen. Ergreifen Sie folgende Maßnahmen:
 - auf Schäden überprüfen;
 - auf lose Teile überprüfen und alle losen Teile befestigen;
 - beschädigte Teile gegen gleichwertige Teile austauschen oder reparieren lassen.

- g)  Tragen Sie Gehörschutz!

- h)  Tragen Sie Augenschutz!

- i) Um im Notfall die Heckenschere stillzusetzen, ziehen Sie den Netzstecker aus der Netzsteckdose.

Betrieb:

- a) Netzstecker aus der Steckdose ziehen, vor:
 - Reinigung oder Beseitigung einer Blockierung;
 - Überprüfung, Instandhaltung oder Arbeiten an der Heckenschere;
 - Einstellung der Arbeitsposition der Schneideinrichtung;
 - wenn die Heckenschere unbeaufsichtigt bleibt.
- b) Stellen Sie immer sicher, dass sich die Heckenschere ordnungsgemäß in einer der vorgegebenen Arbeitspositionen befindet, bevor der Motor gestartet wird.
- c) Während des Betriebes der Heckenschere ist immer sicherzustellen, dass ein sicherer Stand eingenommen wird, besonders wenn Tritte oder eine Leiter benutzt werden.
- d) Benutzen Sie die Heckenschere nicht mit einer defekten oder stark abgenutzten Schneideinrichtung.
- e) Stellen Sie immer sicher, dass alle Griffe und Sicherheitseinrichtungen beim Gebrauch der Heckenschere angebaut sind. Versuchen Sie niemals, eine unvollständige Heckenschere oder eine mit nicht zulässigem Umbau zu benutzen.
- f) Halten Sie die Heckenschere fest mit beiden Händen an den dafür vorgesehenen Handgriffen.
- g) Machen Sie sich stets vertraut mit Ihrer Umgebung und achten Sie auf mögliche Gefahren, die Sie wegen der Geräusche der Heckenschere vielleicht nicht hören können.

Wartung und Aufbewahrung:

- a) Wenn die Heckenschere zwecks Wartung, Inspektion oder Lagerung stillgesetzt wird, schalten Sie den Motor aus, dass alle rotierenden Teile zum Stillstand gekommen sind. Lassen Sie die Maschine abkühlen, bevor Sie diese überprüfen, einstellen usw.
- b) Lagern Sie die Heckenschere dort, wo Benzindämpfe nicht mit offenem Feuer oder Funken in Kontakt kommen können. Lassen Sie die Heckenschere immer abkühlen, bevor Sie diese lagern.
- c) Beim Transportieren oder bei der Lagerung der Heckenschere ist die Schneideinrichtung immer mit dem Schutz für die Schneideinrichtung abzudecken.

Weiterführende Sicherheitshinweise für Heckenscheren

- Halten Sie alle Körperteile vom Schneidmesser fern. Versuchen Sie nicht, bei laufendem Messer Schnittgut zu entfernen oder zu schneidendes Material festzuhalten. Entfernen Sie eingeklemmtes Schnittgut nur bei ausgeschaltetem Gerät. Ein Moment der Unachtsamkeit bei Benutzung der Heckenschere kann zu schweren Verletzungen führen.
 - Tragen Sie die Heckenschere am Griff im ausgeschalteten Zustand, den Messerbalken von Ihrem Körper abgewandt. Bei Transport oder Aufbewahrung der Heckenschere stets die Schutzabdeckung aufziehen. Sorgfältiger Umgang mit dem Gerät verringert die Verletzungsgefahr durch das Messer.
 - Halten Sie das Elektrowerkzeug nur an den isolierten Griffflächen, da das Schneidmesser in Berührung mit verborgenen Stromleitungen oder dem eigenen Netzkabel kommen kann. Der Kontakt des Schneidmessers mit einer spannungsführenden Leitung kann metallene Geräteteile unter Spannung setzen und zu einem elektrischen Schlag führen.
- ◆ Die Hecke nach verborgenen Objekten (z. B. Drahtzäunen) absuchen.

RESTRISIKEN!

Auch wenn Sie dieses Elektrowerkzeug vorschriftsmäßig bedienen, bleiben immer Restrisiken bestehen. Folgende Gefahren können im Zusammenhang mit der Bauweise und Ausführung dieses Elektrowerkzeugs auftreten:

- a) Schnittverletzungen
- b) Gehörschäden, falls kein geeigneter Gehörschutz getragen wird.
- c) Gesundheitsschäden, die aus Hand-Arm-Schwingungen resultieren, falls das Gerät über einen längeren Zeitraum verwendet wird oder nicht ordnungsgemäß geführt und gewartet wird.

HINWEIS

- ▶ Die Heckenschere wird vollständig zusammengebaut geliefert.
- ▶ Hinweise und bildliche Darstellungen zur Einstellung, Wartung, Schmierung durch den Benutzer finden Sie in dieser Anleitung.
- ▶ Hinweise zu Austausch und Reparatur (siehe Kapitel Wartung und Reinigung / Service).
- ▶ Erklärung aller an der Heckenschere verwendeten grafischen Symbole und technische Daten finden Sie in dieser Anleitung.
- ▶ Die Merkmale der Heckenschere finden Sie in den technischen Daten.
- ▶ Blockiertes Werkzeug: Entfernen Sie das klemmende Material aus dem Messerbalken.

- Benutzen Sie nur Zubehör und Zusatzgeräte, die in der Gebrauchsanweisung angegeben sind. Der Gebrauch anderer als in der Bedienungsanleitung empfohlener Einsatzwerkzeuge oder anderen Zubehörs kann eine Verletzungsgefahr für Sie bedeuten.

Gerätespezifische Sicherheitshinweise für Hochentaster

- Tragen Sie stets einen Schutzhelm, Gehörschutz und Sicherheitshandschuhe. Tragen Sie auch Augenschutz, um keine Ölspritzer oder Sägestaub in die Augen zu bekommen. Tragen Sie eine Staubmaske gegen Staub.
- Verwenden Sie das Gerät niemals auf einer Leiter stehend.
- Lehnen Sie sich bei der Verwendung des Gerätes nicht zu weit nach vorne. Achten Sie immer auf einen sicheren Stand und halten Sie jederzeit das Gleichgewicht. Verwenden Sie den im Lieferumfang enthaltenen Tragegurt, um das Gewicht gleichmäßig auf den Körper zu verteilen.
- Tragen Sie robuste, rutschfeste Stiefel.
- Verwenden Sie das Gerät nicht bei Regen oder Feuchtigkeit.
- Verwenden Sie das Gerät nicht in der Nähe von Stromleitungen. Halten Sie einen Mindestabstand von 10 m zu oberirdischen Stromleitungen.
- Stellen Sie sich nicht unter die Äste, die sie abschneiden möchten, um Verletzungen durch heruntergefallene Äste zu vermeiden. Achten Sie auch auf zurückspringende Äste, um Verletzungen zu vermeiden. Arbeiten Sie unter einem Winkel von $60^\circ \pm 10^\circ$.
- Achten Sie darauf, dass es zu einem Geräterückschlag kommen kann.
- Beobachten Sie nicht nur zu bearbeitende Äste, sondern auch heruntergefallenes Material, um Stolpern zu vermeiden.
- Legen Sie nach 30 Arbeitsminuten eine Pause von mindestens einer Stunde ein.
- Tragen Sie stets Schutzhandschuhe.
- Decken Sie die Führungsschiene und die Kette bei Transport und Lagerung mit der Abdeckung ab.
- Benutzen Sie das Gerät nicht in explosionsgefährdeter Umgebung, wie in der Nähe von entzündlichen Flüssigkeiten, Gasen oder Dämpfen. Die von der Maschine produzierten Funken können diese Dämpfe oder Gase entzünden.
- Die verwendete Steckdose muss für den Stecker geeignet sein. Nehmen Sie niemals Änderungen am Stecker vor, um einen elektrischen Schlag zu vermeiden.
- Netzstecker nicht durch Ziehen an der Leitung aus der Steckdose ziehen, sondern am Netzstecker anfassen. Verwenden Sie das Netzkabel nicht, um das Gerät zu ziehen oder zu transportieren. Halten Sie das Netzkabel von Hitze, Öl, scharfen Kanten und beweglichen Teilen fern.
- Entfernen Sie den Netzstecker nach Beendigung der Arbeit oder bei Reinigungs- und Wartungsarbeiten vom Gerät.
- Vermeiden Sie unbeabsichtigtes Starten des Gerätes.
- Geräte mit defektem Schalter müssen unmittelbar repariert werden, um Schäden und Verletzungen zu vermeiden.
- Lagern Sie das Gerät außerhalb der Reichweite von Kindern.
- Nur mit der Bedienungsanleitung und dem Gerät vertraute Personen dürfen dieses bedienen.
- Warten Sie Elektrowerkzeuge sorgfältig. Kontrollieren Sie, ob bewegliche Teile einwandfrei funktionieren und nicht klemmen, ob Teile gebrochen oder so beschädigt sind, dass die Funktion des Elektrowerkzeuges beeinträchtigt ist. Lassen Sie beschädigte Teile vor dem Einsatz des Gerätes reparieren. Viele Unfälle haben ihre Ursache in schlecht gewarteten Elektrowerkzeugen.
- Halten Sie Schneidwerkzeuge scharf und sauber. Sorgfältig gepflegte Schneidwerkzeuge mit scharfen Schneidkanten verklemmen sich weniger und sind leichter zu führen.
- Lassen Sie das Gerät von dafür qualifiziertem Personal warten. Verwenden Sie nur vom Hersteller empfohlene Original-Ersatzteile.

Vorsichtsmaßnahmen gegen Rückschlag

⚠ ACHTUNG RÜCKSCHLAG!

- ▶ Achten Sie beim Arbeiten auf Rückschlag des Gerätes. Es besteht Verletzungsgefahr. Sie vermeiden Rückschläge durch Vorsicht und richtige Säge technik.
- Eine Berührung mit der Schienenspitze kann in manchen Fällen zu einer unerwarteten nach hinten gerichteten Reaktion führen, bei der die Führungsschiene nach oben und in Richtung der Bedienperson geschlagen wird (siehe Abbildung).

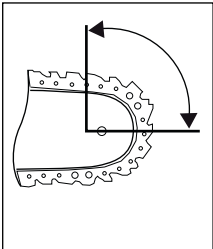

- Rückschlag kann auftreten, wenn die Spitze der Führungsschiene einen Gegenstand berührt oder wenn das Holz sich biegt und die Sägekette im Schnitt festklemmt (siehe Abbildung).

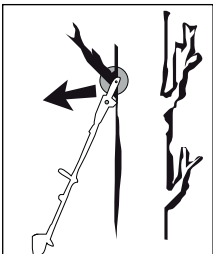

- Das Verklemmen der Sägekette an der Oberkante der Führungsschiene kann die Schiene heftig in Bedienerichtung zurückstoßen.
- Jede dieser Reaktionen kann dazu führen, dass Sie die Kontrolle über die Säge verlieren und sich möglicherweise schwer verletzen. Verlassen Sie sich nicht ausschließlich auf die in der Kettensäge eingebauten Sicherheitseinrichtungen. Ergreifen Sie als Benutzer einer Kettensäge verschiedene Maßnahmen, um unfall- und verletzungsfrei zu arbeiten. Ein Rückschlag ist die Folge eines falschen oder fehlerhaften Gebrauchs des Elektrowerkzeugs. Er kann durch geeignete Vorsichtsmaßnahmen, wie nachfolgend beschrieben, verhindert werden:
- Halten Sie die Säge mit beiden Händen fest, wobei Daumen und Finger die Griffe der Kettensäge umschließen. Bringen Sie Ihren Körper und die Arme in eine Stellung, in der Sie den Rückschlagkräften standhalten können. Wenn geeignete Maßnahmen getroffen werden, kann die Bedienperson die Rückschlagkräfte beherrschen. Niemals die Kettensäge loslassen.
- Vermeiden Sie eine abnormale Körperhaltung und sägen Sie nicht über Schulterhöhe. Dadurch wird ein unbeabsichtigtes Berühren mit der Schienenspitze vermieden und eine bessere Kontrolle der Kettensäge in unerwarteten Situationen ermöglicht.
- Verwenden Sie stets vom Hersteller vorgeschriebene Ersatzschienen und Sägeketten. Falsche Ersatzschienen und Sägeketten können zum Reißen der Sägekette und / oder zu Rückschlag führen.
- Halten Sie sich an die Anweisungen des Herstellers für das Schärfen und die Wartung der Sägekette. Zu niedrige Tiefenbegrenzer erhöhen die Neigung zu Rückschlag.
- Sägen Sie nicht mit der Schwertschneidspitze. Es besteht Rückschlagsgefahr.
- Sorgen Sie dafür, dass keine Gegenstände am Boden liegen, über die Sie stolpern können.

Weiterführende Sicherheitshinweise

⚠ VORSICHT! VERLETZUNGSGEFAHR!

- ▶ Fassen Sie niemals das Gerät im laufenden Betrieb oberhalb des Schutzringes an, um Verletzungen zu vermeiden!
- Während des Betriebes dürfen sich im Umkreis von 15 Metern keine anderen Personen oder Tiere aufhalten. Der Bedienende ist im Arbeitsbereich gegenüber Dritten verantwortlich.
- Halten Sie das Gerät, die Schneidgarnitur und die Schwertschutzhülle in einem guten Gebrauchszustand, um Verletzungen vorzubeugen.
- Kinder müssen beaufsichtigt werden, um sicherzustellen, dass sie nicht mit dem Gerät spielen.
- Benutzen Sie das Gerät erst, wenn Sie sich mit diesem vertraut fühlen.
- Arbeiten Sie nicht mit einem beschädigten, unvollständigen oder ohne Zustimmung des Herstellers geänderten Gerät. Benutzen Sie das Gerät nie mit defekter Schutzausrüstung. Benutzen Sie das Gerät nicht bei defektem Ein-/Ausschalter. Prüfen Sie vor dem Gebrauch den Sicherheitszustand des Gerätes, insbesondere das Schwert und die Sägekette. Prüfen Sie nach Fallenlassen das Gerät auf signifikante Schäden oder Defekte.
- Starten Sie das Gerät nie, bevor Schwert, Sägekette und Kettenradabdeckung korrekt montiert sind.
- Vergewissern Sie sich, dass das Gerät beim Starten und während der Arbeit nicht mit dem Erdboden, Steinen, Draht oder anderen Fremdkörpern in Berührung kommt. Schalten Sie das Gerät aus, bevor Sie es absetzen.
- Das Gerät ist für einen zweihändigen Betrieb ausgelegt. Arbeiten Sie niemals einhändig.
- Halten Sie das Gerät nur an den isolierten Griffflächen, da die Sägekette in Berührung mit verborgenen Stromleitungen kommen kann. Der Kontakt der Sägekette mit einer spannungsführenden Leitung kann metallene Geräteteile unter Spannung setzen und zu einem elektrischen Schlag führen.
- Achten Sie beim Standortwechsel darauf, dass das Gerät ausgeschaltet ist und der Finger nicht den Ein-/Ausschalter berührt. Tragen Sie das Gerät mit nach hinten gerichteter Sägekette und Schwert. Bringen Sie für den Transport die Schwertschutzhülle an.
- Setzen Sie bei jedem Schnitt den Krallenanschlag fest an und beginnen Sie erst dann mit dem Sägen.
- Seien Sie beim Sägen kleiner Büsche und Äste äußerst vorsichtig. Das dünne Astwerk kann sich in der Säge verfangen und in Ihre Richtung schlagen oder Sie aus dem Gleichgewicht bringen.
- Schneiden Sie kein am Boden liegendes Holz bzw. versuchen Sie nicht aus dem Boden ragende Wurzeln zu sägen. Vermeiden Sie auf jeden Fall, dass die Sägekette in das Erdreich eintaucht, da die Sägekette andernfalls sofort abstumpft.
- Achten Sie beim Sägen eines unter Spannung stehenden Astes auf einen möglichen Rückschlag, wenn die Spannung des Holzes plötzlich nachlässt. Es besteht Verletzungsgefahr.
- Versuchen Sie nicht im Falle eines Verkantens oder Einklemmens der Schneidgarnitur im Astwerk das Gerät durch Gewaltanwendung zu befreien. Schalten Sie das Gerät sofort aus und erst nach Entfernen der Blockade wieder ein. Es besteht Verletzungsgefahr!

Vor der Inbetriebnahme

VORSICHT! VERLETZUNGSGEFAHR!

- ▶ Ziehen Sie vor allen Arbeiten am Gerät den Netzstecker. Gefahr durch elektrischen Schlag!

Motoreinheit

Rundgriff montieren

- ◆ Stecken Sie den Rundgriff **5** in der gewünschten Position auf den Ausleger **3**.
- ◆ Ziehen Sie die Schraube **4** fest.

Schultergurt befestigen / montieren

- ◆ Haken Sie den Schultergurt **47** in die Trageöse **6** ein.
- ◆ Passen Sie den Schultergurt **47** an Ihre Größe an, so dass sich die Trageöse **6** im eingehängten Zustand auf Höhe der Hüfte befindet.

Heckenschere montieren

- ◆ Schieben Sie den vorderen Ausleger **19** der Heckenschere auf den Ausleger **3** der Motoreinheit.
- ◆ Der Arretierstift **20** muss einrasten.
- ◆ Verschrauben Sie die beiden Ausleger **3** **19** mit der Knebelschraube **1**, setzen Sie dazu die Mutter **2** auf der gegenüberliegenden Seite ein.

Hochentaster montieren

- ◆ Schieben Sie den vorderen Ausleger **38** des Hochentasters auf den Ausleger **3** der Motoreinheit.
- ◆ Der Arretierstift **41** muss einrasten.
- ◆ Verschrauben Sie die beiden Ausleger **3** **38** mit der Knebelschraube **1**, setzen Sie dazu die Mutter **2** auf der gegenüberliegenden Seite ein.

Schwenken der Heckenschere

- ◆ Lösen Sie die Ent-/Verriegelung **15**.
- ◆ Betätigen Sie den Stellhebel **17**, schwenken Sie die Heckenschere in die gewünschte Position.
- ◆ Lassen Sie den Stellhebel **17** und die Ent-/Verriegelung **15** in die Aussparung in der Grundplatte (Heckenschere) **16** einrasten.

Schwenken des Hochentasters

- ◆ Lösen Sie die Ent-/Verriegelung **45**.
- ◆ Betätigen Sie den Stellhebel **43**, schwenken Sie den Hochentaster in eine der beiden Positionen.
- ◆ Lassen Sie den Stellhebel **43** und die Ent-/Verriegelung **45** in die Aussparung in der Grundplatte (Hochentaster) **44** einrasten.

Sägekette und Schwert montieren

WARNUNG!

- ▶ Schutzhandschuhe anziehen! Verletzungsgefahr durch die scharfen Schneidezähne!

HINWEIS

- ▶ Beachten Sie die Laufrichtung der Sägekette **24** am Schwert **25** und an der Kettenradabdeckung **30**.
- ▶ Im Auslieferungszustand ist das Schwert **25** und die Sägekette **24** bereits montiert.
- ▶ Je nach Verschleiß, kann das Schwert **25** gewendet werden.
- ◆ Lösen Sie die Mutter **28** mit dem Montagewerkzeug **51**.
- ◆ Nehmen Sie die Kettenradabdeckung **30** ab.
- ◆ Die Sägekette **24** muss gegebenenfalls vorher entspannt werden, um das Schwert **25** und die Sägekette **24** abzunehmen. (siehe Kapitel Sägekette spannen und prüfen). Folgen Sie diesen Anweisungen in umgekehrter Reihenfolge.
- ◆ Nehmen Sie das Schwert **25** mit der Sägekette **24** von der Grundplatte **44** ab.
- ◆ Setzen Sie die Sägekette **24** wieder an der Spitze des Schwerts **25** beginnend auf.
- ◆ Führungsschiene **33** über die Schwertführung **32** legen, dabei auch den Kettenspannstift **37** in die Schwertbohrung **31** einsetzen. Gleichzeitig die Sägekette **24** über das Kettenrad **36** legen.
- ◆ Kettenradabdeckung **30** wieder aufsetzen und Mutter **28** leicht anziehen.
- ◆ Spannen Sie jetzt die Sägekette **24** (siehe Kapitel Sägekette spannen und prüfen).

Sägekette spannen und prüfen

HINWEIS

- ▶ Die Spannung der Sägekette **24** ist wichtig für Ihre Sicherheit und die Funktion des Gerätes. Eine richtig gespannte Sägekette **24** erhöht die Lebensdauer Ihres Gerätes.

WARNUNG!

- ▶ Schutzhandschuhe anziehen! Verletzungsgefahr durch die scharfen Schneidezähne!
- ◆ Lösen Sie etwas die Mutter **28** mit dem Montagewerkzeug **51**.
- ◆ Drehen Sie die Kettenspannschraube **35** mit dem Montagewerkzeug **51** im Uhrzeigersinn um die Spannung zu erhöhen.
- ◆ Drehen Sie die Kettenspannschraube **35** mit dem Montagewerkzeug **51** gegen den Uhrzeigersinn um die Spannung zu verringern.
- ◆ Die Sägekette **24** muss an der Schwertunterseite anliegen. Prüfen Sie, ob sich die Sägekette **24** von Hand über das Schwert **25** ziehen lässt.
- ◆ Ziehen Sie die Mutter **28** wieder mit dem Montagewerkzeug **51** fest.

HINWEIS

- ▶ Beim Ziehen an der Sägekette **24** mit 9 N (ca. 1 kg) Zugkraft sollten Sägekette **24** und Schwert **25** nicht mehr als 2 mm Abstand haben.
- ▶ Eine neue Sägekette **24** längt sich und muss öfter nachgespannt werden.
- ▶ Prüfen Sie vor jeder Nutzung des Gerätes die Kettenspannung.

Kettenschmierung

- ◆ Entfernen Sie den Öltankdeckel **46**.
- ◆ Befüllen Sie den Öltank **27** mit ca. 100ml Bio-Kettenöl **50**.

⚠️ WARNUNG!

- ▶ Niemals ohne Kettenschmierung arbeiten!
Bei trocken laufender Sägekette wird die Schneidgarnitur in kurzer Zeit irreparabel zerstört. Vor der Arbeit immer Kettenschmierung und Ölstand im Tank überprüfen.

HINWEIS

- ▶ Verwenden Sie nur Sägekettenöl. Vorzugsweise biologisch abbaubar. Verwenden Sie kein Altöl, Motoröl, usw. .
- ▶ Kontrollieren Sie während der Arbeit, ob die automatische Kettenschmierung funktioniert. Überprüfen Sie vor und während der Arbeit die Funktion der Kettenschmierung.

Sägekette schärfen

HINWEIS

- ▶ Ein Schleifbock kann an der Schleifbockhilfe **23** für den sicheren Halt während des Schleifens befestigt werden.
- ▶ In einem Schärfset z. B. von Oregon finden sie detaillierte Informationen zum Schärfvorgang.
- ▶ Alternativ benutzen Sie ein elektrisches Kettenschärfgerät und folgen Sie den Anweisungen des Herstellers.
- ▶ Im Zweifel über die Durchführung der Arbeit ist ein Austausch der Sägekette vorzunehmen.

Inbetriebnahme

HINWEIS

- ▶ Beachten Sie den Lärmschutz und örtliche Vorschriften. Die Benutzung des Gerätes kann an bestimmten Tagen (z. B. Sonn- und Feiertagen), während bestimmter Tageszeiten (Mittagszeiten, Nachtruhe) oder in besonderen Gebieten (z. B. Kurorten, Kliniken etc.) eingeschränkt oder verboten sein.

Ein-/ ausschalten

Einschalten:

- ◆ Verbinden Sie das Netzkabel **11** mit dem Verlängerungskabel.
- ◆ Formen Sie am Ende des Verlängerungskabels eine Schlaufe und hängen Sie diese in die Zugentlastung **12** ein.
- ◆ Drücken Sie die Einschaltsperrleiste **9**, halten sie diese gedrückt und drücken Sie den Ein-/Ausschalter **10**.

Ausschalten:

- ◆ Lassen Sie den Ein-/Ausschalter **10** los.
- ◆ Entfernen Sie das Verlängerungskabel aus der Zugentlastung **12**.
- ◆ Trennen Sie das Netzkabel **11** von dem Verlängerungskabel.

Handgriff verstellen

- ◆ Betätigen Sie die Entriegelungstaste **6**. Verdrehen Sie das Drehelement **7** in die gewünschte Position. Lassen Sie die Entriegelungstaste **6** los, diese muss einrasten.

Arbeiten mit der Heckenschere

Gebrauch der Maschine:

HINWEIS

- ▶ Bitte beachten Sie, dass die nationalen Vorschriften Ihres Landes den Gebrauch der Heckenschere beschränken können.
- ▶ Die tägliche Inspektion der Heckenschere vor jeder Benutzung ist unabdingbar. Überprüfen Sie Ihr Gerät auch nach Stößen und Fallenlassen, um signifikante Schäden oder Defekte festzustellen.
- ▶ Tragen Sie bitte festes Schuhwerk und eng anliegende Kleidung um das Unfallrisiko zu minimieren. Stehen Sie fest auf dem Boden, achten Sie auf Ihr Gleichgewicht und tragen Sie immer den mitgelieferten Tragegurt!
- ▶ Bitte legen Sie, um Ihrer Gesundheit willen, Ruhepausen während des Arbeitens ein. Durch körperliche Erschöpfung erhöht sich das Verletzungsrisiko!

⚠️ WARNUNG!

- ▶ Betätigen Sie das Gerät keinesfalls unter Einfluss von Müdigkeit, Krankheit, Alkohol oder anderen Drogen.

Schnitttechniken

- Siehe Ausklappseite (Abbildung A).

HINWEIS

- ▶ Entfernen Sie starke Äste mit einer Astschere.

Arbeiten mit dem Hochentaster

Sägetechniken

⚠️ WARNUNG!

- ▶ Achten Sie grundsätzlich auf das herabfallende Schnittgut.
- ▶ Beachten Sie grundsätzlich die Gefahr von zurückschlagenden Ästen.

HINWEIS

- ▶ Legen Sie den Anschlag **26** am Ast an. Dadurch arbeiten Sie sicherer und ruhiger.
- ▶ Beginnen Sie erst dann mit dem Sägen.

Absägen eines kleinen Astes

- ◆ Sägen Sie bei kleinen Ästen (Ø 0-8 cm) von oben nach unten (siehe Abbildung).

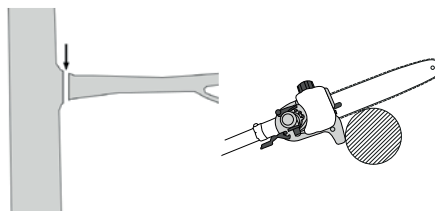

- ◆ **Absägen größerer Äste**
- ◆ Setzen Sie bei größeren Ästen (Ø 8-25 cm) zuerst einen Entlastungsschnitt **A** (siehe Abbildung).
- Der Entlastungsschnitt verhindert auch ein Abschälen der Rinde am Hauptstamm.
- ◆ Sägen Sie nun von oben **B** nach unten **A** durch.

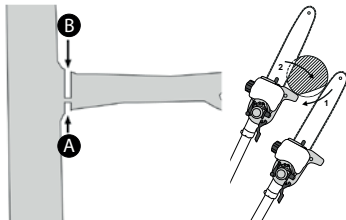

Absägen in Teilstücken

Lange bzw. dicke Äste sollten Sie kürzen bevor Sie den finalen Trennschnitt vornehmen (siehe Abbildung).

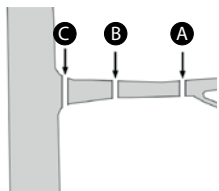

Sicheres Arbeiten

- Halten Sie das Gerät, die Schneidgarnitur und die Schwertschutzhülle **49** in einem guten Gebrauchszustand, um Verletzungen vorzubeugen.
- Prüfen Sie nach Fallenlassen das Gerät auf signifikante Schäden oder Defekte.
- Beachten Sie den vorgeschriebenen Arbeitswinkel von $60^\circ \pm 10^\circ$, um ein sicheres Arbeiten zu gewährleisten (siehe Abbildung).

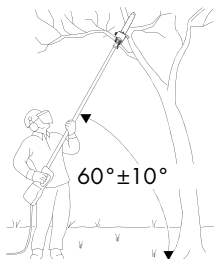

- Benutzen Sie das Gerät nicht auf einer Leiter stehend oder auf einem unsicheren Standplatz.
- Lassen Sie sich nicht zu einem unüberlegten Schnitt verleiten. Das könnte Sie selbst und andere gefährden.
- Kinder müssen beaufsichtigt werden, um sicherzustellen, dass sie nicht mit dem Gerät spielen.
- Wechseln Sie regelmäßig Ihre Arbeitsposition. Eine längere Benutzung des Gerätes kann zu vibrationsbedingten Durchblutungsstörungen der Hände führen. Sie können die Benutzungsdauer jedoch durch geeignete Handschuhe oder regelmäßige Pausen verlängern. Achten Sie darauf, dass die persönliche Veranlagung zu schlechter Durchblutung, niedrige Außentemperaturen oder große Greifkräfte beim Arbeiten die Benutzungsdauer verringern.
- Vermindern Sie auch die Schwingungsrisiken z. B. das Risiko einer Weißfingererkrankung durch häufige Arbeitspausen in denen Sie z. B. ihre Handflächen aneinander reiben.

Transport

- Benutzen Sie beim Transport die Schutzhüllen **48** **49**.
- Achten Sie darauf, das Gerät beim Tragen nicht einzuschalten (siehe Abbildung).

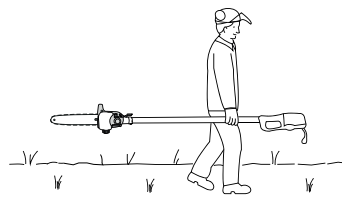

Wartung und Reinigung



WARNUNG! Wenn ein Ersatz der Anschlussleitung erforderlich ist, dann ist dies vom Hersteller oder seinem Vertreter auszuführen, um Sicherheitsgefährdungen zu vermeiden.

- Die Motoreinheit muss stets sauber, trocken und frei von Öl oder Schmierfetten sein.
- Der Hochentaster muss in regelmäßigen Abständen von Sägespänen gesäubert werden.
- ◆ Verwenden Sie zum Reinigen des Gehäuses ein trockenes Tuch.
- ◆ Entfernen Sie die Abdeckung **30**.
- ◆ Nehmen Sie die Sägekette **24** vom Schwert **25** ab und reinigen Sie die Führungsschiene **33**.
- ◆ Halten Sie die Sägekette **24** scharf und kontrollieren Sie die Spannung, achten Sie auf den Ölstand und die Ölzufuhr.
- ◆ Kontrollieren Sie die Heckenschere auf gelockerte Schrauben am Messerbalken **13** und ziehen Sie diese bei Bedarf nach.
- ◆ Entfernen Sie festsitzenden Grünschnitt.
- ◆ Pflegen Sie den Messerbalken **13** mit einem Ölspray oder einem Ölkännchen.

Lagerung

- Reinigen Sie das Gerät vor der Aufbewahrung.
- Bewahren Sie das Gerät in den mitgelieferten Schutzhüllen **48** **49** an einem frostfreien, trockenen Ort außerhalb der Reichweite von Kindern auf.
- Lagern Sie das Gerät liegend oder gegen Umfallen gesichert.
- Entleeren Sie den Öltank **27**. Bio-Kettenöl **50** kann verharzen oder über die Entlüftungöffnung im Öltankdeckel **46** auslaufen.

Fehlersuche Hochentaster

Problem	Mögliche Ursache	Fehlerbehebung
Motor läuft, Sägekette 24 bewegt sich nicht	Heckenscherenvorsatz bzw. Hochentastervorsatz an Motoreinheit nicht richtig angeschlossen	Montage prüfen
Kein Arbeitsfortschritt	Sägekette 24 trocken bzw. überhitzt oder hängt durch	Öl nachfüllen bzw. Sägekette 24 nachschleifen, austauschen oder spannen

Fehlersuche Heckenschere

Problem	Mögliche Ursache	Fehlerbehebung
Motor läuft, Messer bleiben stehen	Heckenscherenvorsatz bzw. Hochentastervorsatz an Motoreinheit nicht richtig angeschlossen	Montage prüfen

Wartungsintervalle Hochentaster

Die hier aufgeführten Angaben beziehen sich auf normale Einsatzbedingungen. Bei erschwerten Bedingungen, wie z. B. starke Staubeentwicklung und längeren täglichen Arbeitszeiten sind die angegebenen Intervalle entsprechend zu verkürzen.

Geräteteil	Aktion	Vor Arbeitsbeginn	wöchentlich	bei Störung	bei Beschädigung	bei Bedarf
Kettenschmierung	prüfen	X				
Sägekette 24	prüfen und auf Schärfezustand achten	X				
	Kettenspannung kontrollieren	X				
	schärfen					X
Führungsschiene 33	prüfen (Abnutzung, Beschädigung)	X				
	reinigen und wenden		X	X		
	entgraten		X			
	ersetzen				X	X
Kettenrad 35	prüfen		X			
	ersetzen					X

Wartungsintervalle Heckenschere

Die hier aufgeführten Angaben beziehen sich auf normale Einsatzbedingungen. Bei erschwerten Bedingungen, wie z. B. starke Staubeentwicklung und längeren täglichen Arbeitszeiten sind die angegebenen Intervalle entsprechend zu verkürzen.

Geräteteil	Aktion	Vor Arbeitsbeginn	nach Arbeitsende	bei Bedarf
Schneidmesser	Sichtprüfung	X		
	reinigen		X	X

Garantie der Kompernaß Handels GmbH

Sehr geehrte Kundin, sehr geehrter Kunde,

Sie erhalten auf dieses Gerät 3 Jahre Garantie ab Kaufdatum. Im Falle von Mängeln dieses Produkts stehen Ihnen gegen den Verkäufer des Produkts gesetzliche Rechte zu. Diese gesetzlichen Rechte werden durch unsere im Folgenden dargestellte Garantie nicht eingeschränkt.

Garantiebedingungen

Die Garantiefrist beginnt mit dem Kaufdatum. Bitte bewahren Sie den Kassenbon gut auf. Dieser wird als Nachweis für den Kauf benötigt.

Tritt innerhalb von drei Jahren ab dem Kaufdatum dieses Produkts ein Material- oder Fabrikationsfehler auf, wird das Produkt von uns – nach unserer Wahl – für Sie kostenlos repariert, ersetzt oder der Kaufpreis erstattet.

Diese Garantieleistung setzt voraus, dass innerhalb der Dreijahresfrist das defekte Gerät und der Kaufbeleg (Kassenbon) vorgelegt und schriftlich kurz beschrieben wird, worin der Mangel besteht und wann er aufgetreten ist.

Wenn der Defekt von unserer Garantie gedeckt ist, erhalten Sie das reparierte oder ein neues Produkt zurück. Mit Reparatur oder Austausch des Produkts beginnt kein neuer Garantiezeitraum.

Garantiezeit und gesetzliche Mängelansprüche

Die Garantiezeit wird durch die Gewährleistung nicht verlängert. Dies gilt auch für ersetzte und reparierte Teile. Eventuell schon beim Kauf vorhandene Schäden und Mängel müssen sofort nach dem Auspacken gemeldet werden. Nach Ablauf der Garantiezeit anfallende Reparaturen sind kostenpflichtig.

Garantieumfang

Das Gerät wurde nach strengen Qualitätsrichtlinien sorgfältig produziert und vor Auslieferung gewissenhaft geprüft.

Die Garantieleistung gilt für Material- oder Fabrikationsfehler. Diese Garantie erstreckt sich nicht auf Produktteile, die normaler Abnutzung ausgesetzt sind und daher als Verschleißteile angesehen werden können oder für Beschädigungen an zerbrechlichen Teilen, z. B. Schalter, Akkus oder Teile, die aus Glas gefertigt sind.

Diese Garantie verfällt, wenn das Produkt beschädigt, nicht sachgemäß benutzt oder gewartet wurde. Für eine sachgemäße Benutzung des Produkts sind alle in der Bedienungsanleitung aufgeführten Anweisungen genau einzuhalten. Verwendungszwecke und Handlungen, von denen in der Bedienungsanleitung abgeraten oder vor denen gewarnt wird, sind unbedingt zu vermeiden.

Das Produkt ist nur für den privaten und nicht für den gewerblichen Gebrauch bestimmt. Bei missbräuchlicher und unsachgemäßer Behandlung, Gewaltanwendung und bei Eingriffen, die nicht von unserer autorisierten Serviceniederlassung vorgenommen wurden, erlischt die Garantie.

Abwicklung im Garantiefall

Um eine schnelle Bearbeitung Ihres Anliegens zu gewährleisten, folgen Sie bitte den folgenden Hinweisen:

- Bitte halten Sie für alle Anfragen den Kassenbon und die Artikelnummer (z. B. IAN 123456) als Nachweis für den Kauf bereit.
- Die Artikelnummer entnehmen Sie bitte dem Typenschild am Produkt, einer Gravur am Produkt, dem Titelblatt der Bedienungsanleitung (unten links) oder dem Aufkleber auf der Rück- oder Unterseite des Produktes.
- Sollten Funktionsfehler oder sonstige Mängel auftreten, kontaktieren Sie zunächst die nachfolgend benannte Serviceabteilung **telefonisch** oder per **E-Mail**.
- Ein als defekt erfasstes Produkt können Sie dann unter Beifügung des Kaufbelegs (Kassenbon) und der Angabe, worin der Mangel besteht und wann er aufgetreten ist, für Sie portofrei an die Ihnen mitgeteilte Serviceanschrift übersenden.



Auf www.lidl-service.com können Sie diese und viele weitere Handbücher, Produktvideos und Installationssoftware herunterladen.

Mit diesem QR-Code gelangen Sie direkt auf die Lidl-Service-Seite (www.lidl-service.com) und können mittels der Eingabe der Artikelnummer (IAN) 123456 Ihre Bedienungsanleitung öffnen.

HINWEIS

- ▶ Bei Parkside und Florabest Werkzeugen senden Sie bitte ausschließlich den defekten Artikel ohne Zubehör (z. B. Akku, Aufbewahrungskoffer, Montagewerkzeuge, etc.) ein.

Service

⚠ WARNUNG!

- ▶ Lassen Sie Ihre Geräte von der Servicestelle oder einer Elektrofachkraft und nur mit Original-Ersatzteilen reparieren. Damit wird sichergestellt, dass die Sicherheit des Gerätes erhalten bleibt.
- ▶ Lassen Sie den Austausch des Steckers oder der Netzleitung immer vom Hersteller des Gerätes oder seinem Kundendienst ausführen. Damit wird sichergestellt, dass die Sicherheit des Gerätes erhalten bleibt.

DE Service Deutschland

Tel.: 0800 5435 111 (kostenfrei aus dem dt. Festnetz/
Mobilfunknetz)
E-Mail: kompernass@lidl.de

AT Service Österreich

Tel.: 0820 201 222 (0,15 EUR/Min.)
E-Mail: kompernass@lidl.at

CH Service Schweiz

Tel.: 0842 665566 (0,08 CHF/Min.,
Mobilfunk max. 0,40 CHF/Min.)
E-Mail: kompernass@lidl.ch

IAN 313266_1904

Importeur

Bitte beachten Sie, dass die folgende Anschrift keine Serviceanschrift ist. Kontaktieren Sie zunächst die benannte Servicestelle.

KOMPERNASS HANDELS GMBH
BURGSTRASSE 21
44867 BOCHUM
DEUTSCHLAND
www.kompernass.com

Entsorgung



Die Verpackung besteht aus umweltfreundlichen Materialien, die Sie über die örtlichen Recyclingstellen entsorgen können. Das Gerät und dessen Zubehör bestehen aus verschiedenen Materialien, wie z. B. Metall und Kunststoffe.

Möglichkeiten zur Entsorgung des ausgedienten Gerätes erfahren Sie bei Ihrer Gemeinde- oder Stadtverwaltung.

Umweltschutz

- Entleeren Sie den Öltank sorgfältig und geben Sie ihr Gerät an einer Verwertungsstelle ab. Die verwendeten Kunststoff- und Metallteile können sortenrein getrennt werden und so einer Wiederverwendung zugeführt werden. Fragen Sie hierzu unser Service-Center.
- Geben Sie Altöl an einer Entsorgungsstelle ab und schütten dieses nicht in die Kanalisation oder in den Abfluss.
- Geben Sie verschmutztes Wartungsmaterial und Betriebsstoffe in einer dafür vorgesehenen Sammelstelle ab.



Werfen Sie Elektrowerkzeuge nicht in den Hausmüll!

Gemäß Europäischer Richtlinie 2012/19/EU müssen verbrauchte Elektrowerkzeuge getrennt gesammelt und einer umweltgerechten Wiederverwertung zugeführt werden.

Ersatzteile

Ersatzteile können Sie direkt über das Service-Center bestellen. Geben Sie bei der Bestellung unbedingt den Maschinentyp und die Teilenummer an.

Original-Konformitätserklärung

Wir, KOMPERNASS HANDELS GMBH, Dokumentenverantwortlicher: Herr Semi Uguzlu, BURGSTR. 21, 44867 BOCHUM, DEUTSCHLAND, erklären hiermit, dass dieses Gerät mit den folgenden Normen, normativen Dokumenten und EG-Richtlinien übereinstimmt:

**Maschinenrichtlinie
(2006 / 42 / EG)**

**Elektromagnetische Verträglichkeit
(2014 / 30 / EU)**

**Richtlinie für Geräuschemission
2000 / 14 / EC
2005 / 88 / EC**

Benannte Stelle: Nr. 0036

TÜV SÜD Industrie Service GmbH, Westendstraße 199,
80686 München, Deutschland
Bewertungsverfahren der Konformität gemäß Anhang V.

Schalleistungspegel LWA:

Gemessen: 102,2 dB (A)

Garantiert: 105 dB (A)

**RoHS-Richtlinie
(2011 / 65 / EU)***

*Die alleinige Verantwortung für die Ausstellung dieser Konformitätserklärung trägt der Hersteller. Der oben beschriebene Gegenstand der Erklärung erfüllt die Vorschriften der Richtlinie 2011/65/EU des Europäischen Parlaments und des Rates vom 8. Juni 2011 zur Beschränkung der Verwendung bestimmter gefährlicher Stoffe in Elektro- und Elektronikgeräten.

Angewandte harmonisierte Normen:

EN 60745-1: 2009/A11: 2010
EN ISO 10517: 2019
EN ISO 11680-1: 2011
EN 55014-1: 2017
EN 55014-2: 2015
EN 61000-3-2: 2014
EN 61000-3-3: 2013
EN 50581:2012

Typ / Gerätebezeichnung:

2-in-1-Langstiel-Heckenschere / Hochentaster PHSHE 900 B2

Herstellungsjahr: 09-2019

Seriennummer: IAN 313266_1904

Bochum, 11.09.2019

Semi Uguzlu

- Qualitätsmanager -

Technische Änderungen im Sinne der Weiterentwicklung sind vorbehalten.

KOMPERNASS HANDELS GMBH

BURGSTRASSE 21

44867 BOCHUM

GERMANY

www.kompernass.com

Információk állása · Stanje informacij

Stav informací · Stav informácií · Stand der Informationen:

10/2019 · Ident.-No.: PHSHE900B2-092019-1

IAN 313266_1904