



2-IN-1 HEDGE TRIMMER / POLE PRUNER PHSHE 900 B2

(FI)

2 IN 1 -PITKÄVARTINEN PENSASLEIKKURI / OKSASAKSET

Alkuperäisen käyttöohjeen käännös

(PL)

2-W-1 NOŻYCE DO ŻYWOPŁOTU Z DŁUGIM TRZONKIEM / OKRZESYWARKA

Tłumaczenie oryginalnej instrukcji obsługi

(DE) (AT) (CH)

2-IN-1-LANGSTIEL-HECKENSCHERE / HOCHENTASTER

Originalbetriebsanleitung

(SE)

2-I-1-HÄCKSAX MED LÅNGT SKAFT / STAMKVISTARE

Översättning av bruksanvisning i original

(LT)

„DU VIENAME“: GYVATVORIŲ ŽIRKLĖS / GENĖTUVAS PAILGINAMU KOTU

Naudojimo instrukcijos originalo vertimas

IAN 313266_1904

(FI)

(PL)

(LT)

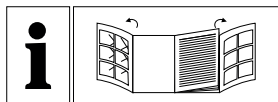

FI

Käännä ennen lukemista molemmat kuvalliset sivut esiin ja tutustu seuraavaksi laitteen kaikkiin toimintoihin.

SE

Vik ut båda bildsidorna och ha den till hands när du läser igenom anvisningarna och gör dig bekant med apparatens / maskinens funktioner.

PL

Przed przeczytaniem proszę rozłożyć obie strony z ilustracjami, a następnie proszę zapoznać się z wszystkimi funkcjami urządzenia.

LT

Prieš skaitydami atsiverskite abu lapus su paveikslėliais ir susipažinkite su visomis prietaiso funkcijomis.

DE AT CH

Klappen Sie vor dem Lesen die beiden Seiten mit den Abbildungen aus und machen Sie sich anschließend mit allen Funktionen des Gerätes vertraut.

FI	Alkuperäisen käyttöohjeen käännös	Sivu	1
SE	Översättning av bruksanvisning i original	Sidan	15
PL	Tłumaczenie oryginalnej instrukcji obsługi	Strona	29
LT	Naudojimo instrukcijos originalo vertimas	Seite	43
DE/AT/CH	Originalbetriebsanleitung	Seite	57

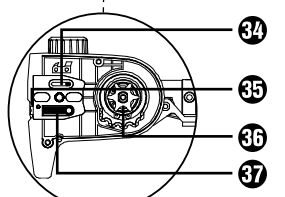
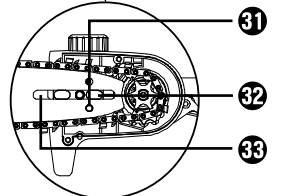
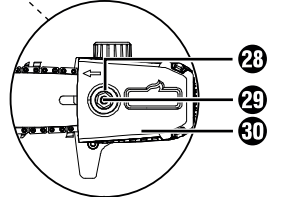
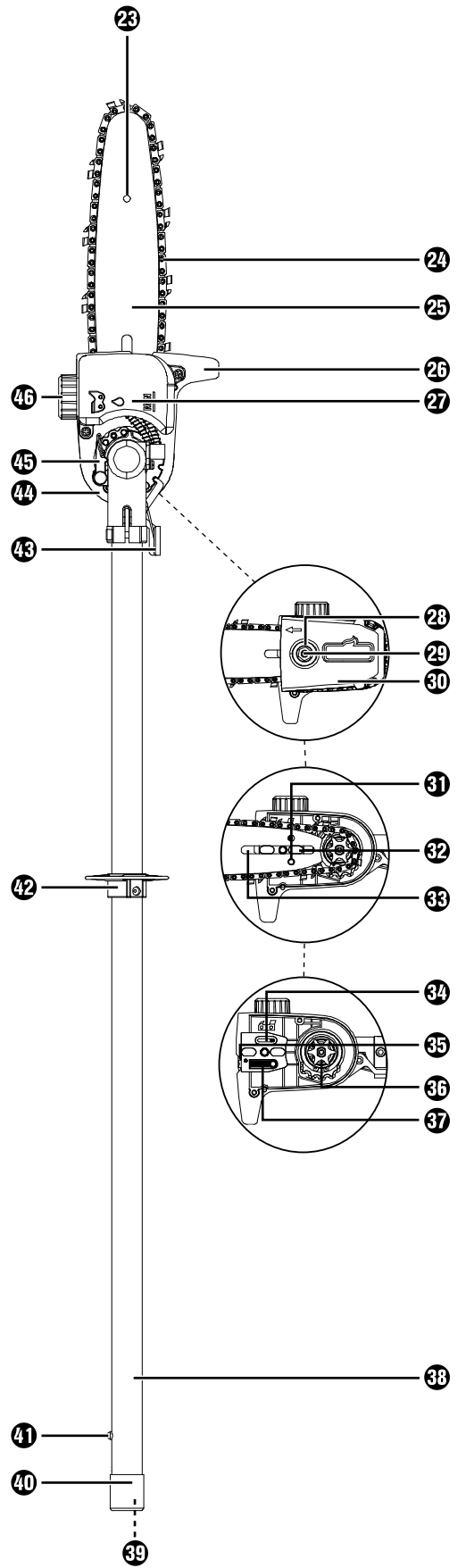
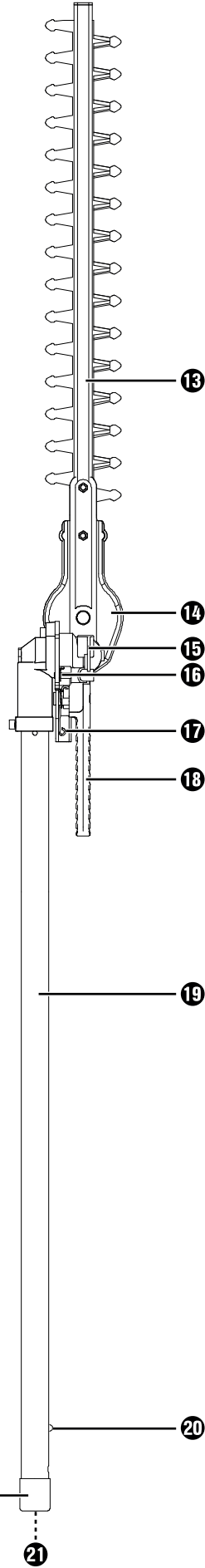
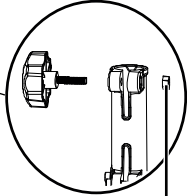
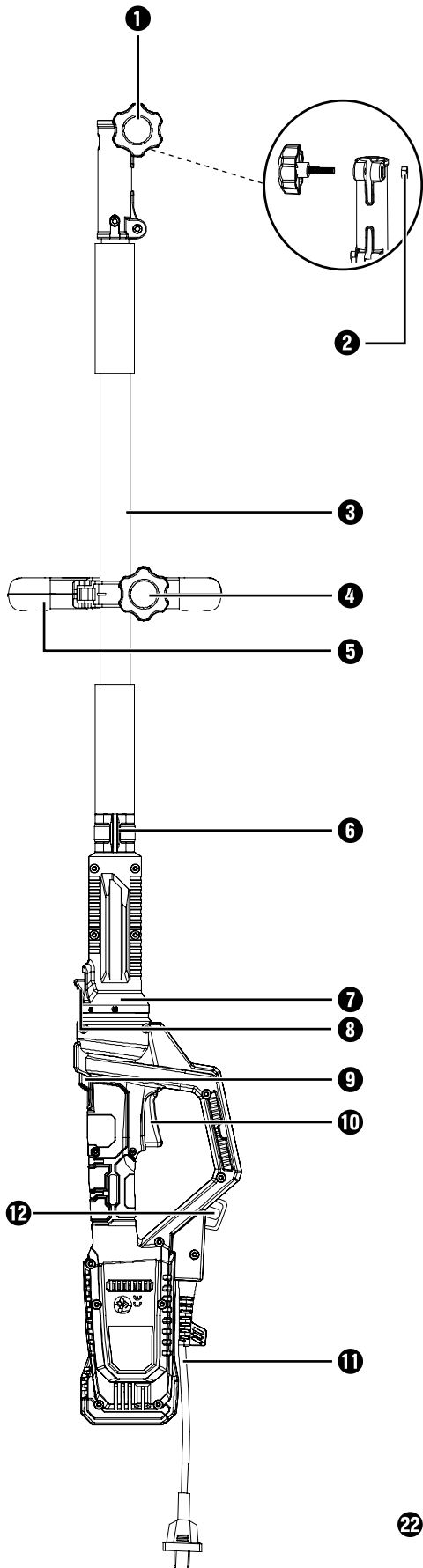

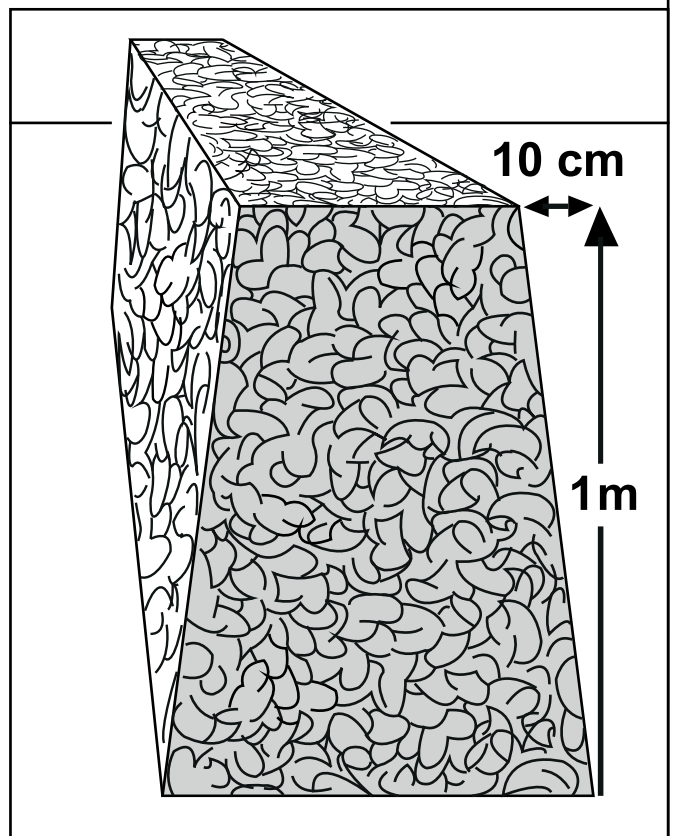
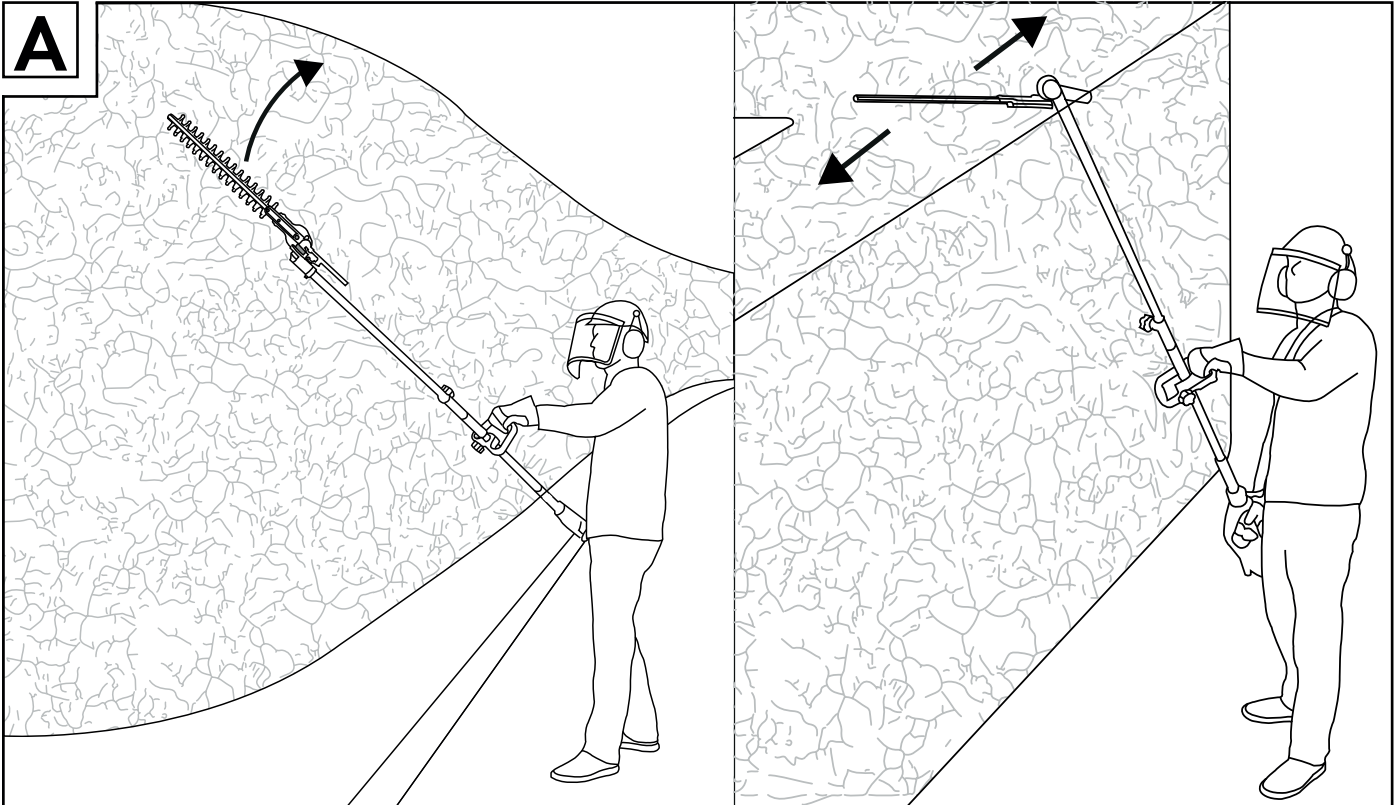
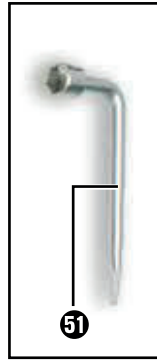
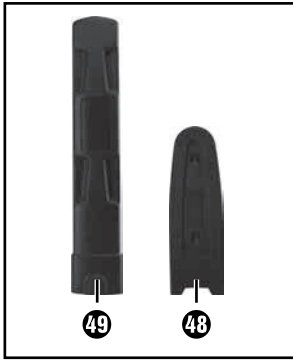

Sisällysluettelo

Johdanto	2
Pitkävartisen pensasleikkurin määräystenmukainen käyttö	2
Pitkävartisen oksasahan määräystenmukainen käyttö	2
Määräystenmukainen käyttö	2
Laitteen osat	2
Toimitussisältö	3
Tekniset tiedot	3
Sähkötyökaluja koskevia yleisiä turvallisuusohjeita	4
1. Työpaikan turvallisuus	4
2. Sähköturvallisuus	4
3. Henkilöiden turvallisuus	4
4. Sähkötyökalun käyttö ja käsittely	4
5. Huolto	5
Laittekohtaiset pensasleikkuria koskevat turvallisuusohjeet	5
Pensasleikkuria koskevat täydentävät turvallisuusohjeet	5
Lisää pensasleikkuria koskevia turvallisuusohjeita	6
JÄÄNNÖSRISKIT!	6
Laittekohtaiset pitkävartista oksasaha koskevat turvallisuusohjeet	6
Varotoimenpiteet taaksepäin iskeytymisen estämiseksi	7
Lisää turvallisuusohjeita	7
Ennen käyttöönottoa	8
Moottoriyksikkö	8
Pyörökahvan asentaminen	8
Olkahihnan kiinnittäminen/asentaminen	8
Pensasleikkurin asentaminen	8
Oksasahan asentaminen	8
Pensasleikkurin kääntäminen	8
Oksasahan kääntäminen	8
Teräketjun ja terälaiipan asentaminen	8
Teräketjun kiristäminen ja tarkistaminen	8
Ketjun voitelu	9
Teräketjun teroittaminen	9
Käyttöönotto	9
Päälle-/poiskytkentä	9
Käsikahvan säätäminen	9
Pensasleikkurin käyttäminen	9
Laitteen käyttö:	9
Leikkaustekniikat	9
Oksasahan käyttäminen	9
Sahaustekniikat	9
Turvallinen työskentely	10
Kuljetus	10
Huolto ja puhdistus	10
Varastointi	10
Vianetsintä Oksasaha	11
Vianetsintä Pensasleikkuri	11
Huoltovälit Oksasaha	11
Pensasleikkurin huoltovälit	11
Kompernass Handels GmbH:n takuu	12
Huolto	12
Maahantuoja	12
Hävittäminen	13
Varaosat	13
Alkuperäisen vastaavuusvakuutuksen käänös	13

2 IN 1 -PITKÄVARTINEN PENSASLEIKKURI / OKSASAKSET PHSHE 900 B2

Johdanto

Onnittelut uuden laitteen hankinnasta. Olet valinnut laadukkaan tuotteen. Käyttöohje on osa tätä tuotetta. Se sisältää turvallisuutta, käyttöä ja hävittämistä koskevia tärkeitä ohjeita. Tutustu ennen tuotteen käyttöä kaikkiin käyttö- ja turvallisuusohjeisiin. Käytä tuotetta vain kuvatulla tavalla ja vain mainittuihin käyttötarkoituksiin. Kun luovutat tuotteen eteenpäin, liitä mukaan kaikki tuotetta koskevat asiakirjat.

Pitkävartisen pensasleikkurin määräysten mukainen käyttö

Tämä laite on tarkoitettu pensasaitojen, pensaiden ja koristekasvien leikkaamiseen ja viimeistelyyn yksityisillä pihoilla. Kyseessä on kädessä pidettävä laite, jossa on integroitu moottori, ja jossa samansuuntaiset terät liikkuvat edestakaisin.

VAROITUS!

► Pensasleikkuri ei sovellu lasten käyttöön.

Pitkävartisen oksasahan määräysten mukainen käyttö

Tämä laite on tarkoitettu oksien poistamiseen puista.

Määräysten mukainen käyttö

Käytä laitetta ainoastaan kuvatulla tavalla ja mainittuihin käyttötarkoituksiin. Laitetta ei ole tarkoitettu kaupalliseen käyttöön. Laite on tarkoitettu aikuisten käytettäväksi. Tämä laite ei sovellu sellaisten henkilöiden (mukaan lukien lapset) käytettäväksi, joiden fyysiset, aistilliset tai henkiset kyvyt ovat rajalliset tai joiden kokemus ja/tai tiedot ovat puutteelliset. Laitteen käyttäminen sateella tai kosteassa ympäristössä ei ole sallittu.

Laitteen muu käyttö tai muuttaminen on määräystenvastaista, ja siihen liittyy huomattava tapaturmariski. Valmistaja ei ota mitään vastuuta määräystenvastaisesta käytöstä aiheutuneista vahingoista.

Laitteen osat Moottoriyksikkö

- 1 Sormiruuvi
- 2 Mutteri
- 3 Varsi
- 4 Ruuvi
- 5 Pyörökahva
- 6 Kantosilmukka
- 7 Pyöritettävä osa
- 8 Vapautuspainike
- 9 Käynnistyksenestopainike

10 Virtakytkin

11 Virtajohto

12 Johdonpidike

Pensasleikkuri

13 Teräpalkki

14 Vaihteistokotelo

15 Lukituksen vapautus/Lukitus

16 Aluslaatta (pensasleikkuri)

17 Säätövipu

18 Käsikahva

19 Varren etuosa

20 Lukitustappi

21 Käyttöakseli

22 Suojus

Oksasaha

23 Hiontapenkkiinnitys

24 Teräketju

25 Terälaippa

26 Vaste

27 Öljysäiliö

28 Mutteri

29 Kierre

30 Ketjupyörän suojus

31 Terälaipan reikä

32 Laiipan ohjaus

33 Ohjauskisko

34 Tippuvoitelulaite

35 Ketjun kiristysruuvi

36 Ketjupyörä

37 Ketjun kiristystappi

38 Varren etuosa

39 Käyttöakseli

40 Suojus

41 Lukitustappi

42 Suojarengas

43 Säätövipu

44 Aluslaatta (oksasaha)

45 Lukituksen vapautus/Lukitus

46 Öljysäiliön kansi

Toimitussisältö

- 1 Moottoriyksikkö PHSHE 900 B2
- 1 Pensasleikkuri PHS 1 (jäljempänä pensasleikkuri)
- 1 Oksasahaosa PHE 1 (jäljempänä oksasaha)

Lisävarusteet

- 1 olkahihna
- 1 ketjun suojus
- 1 terälaipan suojus
- 1 100 ml luomuketjuöljyä
- 1 asennustyökalu
- 1 käyttöohje

Tekniset tiedot

Moottoriyksikkö:

PHSHE 900 B2

Nimellisjännite: 230 V ~ 50 Hz (vaihtovirta)

Nimellisteho: 900 W

Suojausluokka: II/□ (kaksoiseristys)

Paino:

(ilman käsikahvaa ja kantohihnaa): n. 2,7 kg

Oksasaha:

PHE 1

Ketjun pyörimisnopeus: maks. 6 m/s

Työskentelykulma: 0°; 15°; 30°

Paino (käyttövalmis): n. 1,6 kg

Suosittelut öljysäiliön täyttömäärä: 100 cm³

Leikkuupituus: n. 260 mm

Terälaippa: Oregon Tyyppi 100SDEA041

Teräketju: Oregon 91P040X

Pensasleikkuri:

PHS 1

Iskutaajuus tyhjäkäynnillä: 2000 min⁻¹

Työskentelykulma: -90° bis +90°

Leikkuupituus: 410 mm

Hammastiheys: 20 mm

Paino

(käyttövalmis): n. 2,1 kg

Melua ja tärinää koskevat tiedot:

Meluarvot on mitattu standardien EN ISO 60745 mukaan. Sähkötyökalun tyyppillinen A-painotettu melutaso:

Oksasaha: PHE 1

Äänenpainetaso: $L_{PA} = 83$ dB (A)

Epävarmuus K: 3 dB

Äänitehotaso: $L_{WA} = 104$ dB (A)

Epävarmuus K: 3 dB

Pensasleikkuri: PHS 1

Äänenpainetaso: $L_{PA} = 81$ dB (A)

Epävarmuus K: 3 dB

Äänitehotaso: $L_{WA} = 102$ dB (A)

Enimmäisäänitehotaso: $L_{WA} = 105$ dB (A)

Epävarmuus K: 3 dB

Tärinäarvot (kolmen suunnan vektorisumma) laskettuna direktiivin EN 60745 mukaisesti:

Oksasaha:

Tärinä etukahvassa: Tärinäaltistus
 $a_{h,D} = 1,0 \text{ m/s}^2$
 Epävarmuus K = 1,5 m/s²

Tärinä takakahvassa: Tärinäaltistus
 $a_{h,D} = 1,2 \text{ m/s}^2$
 Epävarmuus K = 1,5 m/s²

Pensasleikkuri:

Tärinä etukahvassa: Tärinäaltistus
 $a_{h,D} = 1,6 \text{ m/s}^2$
 Epävarmuus K = 1,5 m/s²

Tärinä takakahvassa: Tärinäaltistus
 $a_{h,D} = 1,8 \text{ m/s}^2$
 Epävarmuus K = 1,5 m/s²



Käytä kuulosuojaimia!

OHJE

- Näissä ohjeissa ilmoitettu tärinäaltistus on mitattu standardissa EN 60745 normitetulla mittausmenetelmällä ja sitä voidaan käyttää laitevertailuun. Ilmoitettua tärinäaltistusarvoa voidaan käyttää myös altistuksen suuntaa antavaan arviointiin.

VAROITUS!

- Tärinäaltistus muuttuu sähkötyökalun käytön mukaan ja saattaa joissain tapauksissa ylittää tässä ohjeessa mainitun arvon. Tärinäaltistusta saatetaan aliarvioida, jos sähkötyökalua käytetään säännöllisesti tällaisella tavalla. Pyri pitämään tärinän aiheuttama kuormitus mahdollisimman pienenä. Tärinäaltistusta vähentävät esimerkiksi käsineiden käyttö työkalua käytettäessä ja työajan rajoittaminen. Tällöin on otettava huomioon koko käyttöaika (kuten ajat, joina sähkötyökalu on sammutettuna ja joina se on päällä, mutta käy ilman kuormitusta).

Laitteessa olevien ohjekilpien selitykset:



Lue käyttöohje ja ohjeet ennen käyttöönottoa!



Käytä suojakäsineitä!



Käytä turvajalkineita!



Käytä kuulosuojaimia!



Käytä suojakypärää!



Käytä suojalaseja!



Pidä ympärillä olevat henkilöt riittävällä etäisyydellä laitteesta!



Suojaa laitetta sateelta ja märkyydeltä!



Sähköiskusta aiheutuva hengenvaara! Säilytä vähintään 10 metrin etäisyys voimalinjoihin.



Huomio! Putoavia esineitä. Erityisesti kun leikkurilla työskennellään pään korkeuden yläpuolella.



Huomio! Käyvien terien aiheuttama loukkaantumisvaara.



Irrota pistoke sähköverkosta välittömästi, jos johto on vaurioitunut tai katkennut.



Meluteho Lwa ilmoitettu dB:nä.



Sähkötyökaluja koskevia yleisiä turvallisuusohjeita

VAROITUS!

- Lue kaikki turvallisuusohjeet ja muut ohjeet. Turvallisuusohjeiden ja muiden ohjeiden laiminlyönti voi aiheuttaa sähköiskun, tulipalon ja/ tai vakavia loukkaantumisia.

Säilytä kaikki turvallisuusohjeet ja muut ohjeet myöhempää käyttöä varten.

Turvallisuusohjeissa käytetty käsite ”sähkötyökalu” koskee sekä verkkokäyttöisiä sähkötyökaluja (varustettu virtajohtolla) että akkukäyttöisiä sähkötyökaluja (ilman virtajohtoa).

1. Työpaikan turvallisuus

- Pidä työskentelyalue puhtaana ja huolehdi hyvästä valaistuksesta. Epäjärjestys ja valaisemattomat työskentelyalueet saattavat johtaa onnettomuuksiin.
- Älä käytä sähkötyökalua räjähdyksalttiissa ympäristöissä, joissa on helposti syttyviä nesteitä, kaasuja tai pölyä. Sähkötyökaluilla työskenneltäessä syntyy kipinäntiä, joka voi sytyttää pölyn tai höyryt.
- Pidä lapset ja muut henkilöt poissa sähkötyökalun lähettäviltä työskentelyn aikana. Voit helposti menettää laitteen hallinnan, jos tarkkaavaisuutesi häiriintyy.

2. Sähköturvallisuus

- Sähkötyökalun pistokkeen on sovittava pistorasiaan. Pistoketta ei saa muuttaa millään tavalla. Älä käytä adapteripistokkeita suojamaadoitettujen sähkötyökalujen kanssa. Muuttamaton pistoke ja sopivat pistorasiat vähentävät sähköiskun vaaraa.
- Vältä keuhokontaktia maadoitettujen pintojen, kuten putkien, lämpöpattereiden, liesien ja jääkaappien kanssa. Sähköiskun vaara on tavallista suurempi, jos kehoosi on maadoitettu.
- Suojaa sähkötyökaluja sateelta ja kosteudelta. Veden pääsy sähkölaitteeseen lisää sähköiskun vaaraa.

- Älä käytä virtajohtoa väärin sähkötyökalun kantamiseen tai ripustamiseen, äläkä irrota pistoketta pistorasiasta vetämällä virtajohtosta. Pidä johto loitolla kuumuudesta, öljystä, terävistä reunoista tai laitteiden liikkuvista osista. Vaurioitunut tai kietoutunut virtajohto lisää sähköiskun vaaraa.
- Jos työskentelet sähkötyökalulla ulkona, käytä ainoastaan jatkojohtoja, joiden käyttö on sallittu myös ulkona. Ulkokäyttöön soveltuvan jatkojohtojen käyttö pienentää sähköiskun vaaraa.
- Jos sähkötyökalun käyttöä kosteassa ympäristössä ei voida välttää, on käytettävä vikavirtakytkintä. Vikavirtakytkimen käyttö pienentää sähköiskun vaaraa.

3. Henkilöiden turvallisuus

- Ole aina tarkkaavainen, keskity siihen, mitä olet tekemässä, ja toimi harkiten työskennellessäsi sähkötyökalun kanssa. Älä käytä sähkötyökalua, jos olet väsynyt tai huumausaineiden, alkoholin tai lääkeaineiden vaikutuksen alaisena. Pienikin tarkkaavaisuuden herpaantuminen voi sähkötyökalua käytettäessä aiheuttaa vakavia loukkaantumisia.
- Käytä henkilökohtaista suojarustusta ja aina suojalaseja. Henkilökohtaisten turvavarusteiden, kuten pölyltä suojaavan hengityssuojaimen, liukumattomien turvajalkineiden, suojakypärän tai kuulosuojainten, käyttö aina sähkötyökalun tyyppin ja käytön mukaisesti vähentää loukkaantumisriskiä.
- Varo käynnistämästä sähkötyökalua vahingossa. Varmista, että sähkötyökalu on kytketty pois päältä, ennen kuin liität sen sähköverkkoon ja/tai kiinnität akun, otat sähkötyökalun käteen tai kannat sitä. Tapaturmat ovat mahdollisia, jos sormesi on laitetta kantaessasi virtakytkimellä tai jos laite on jo kytketty päälle liittäessäsi sen sähköverkkoon.
- Poista kaikki säätötyökalut ja kiintoavaimet ennen sähkötyökalun käynnistämistä. Laitteen pyöriässä osassa oleva työkalu tai avain voi aiheuttaa loukkaantumisia.
- Vältä työskentelyä epätavallisessa asennossa. Huolehdi tukevasta asennosta ja säilytä tasapaino koko ajan. Näin pystyt ylläpitävissä tilanteissa hallitsemaan sähkötyökalua paremmin.
- Käytä soveltuvaa vaatetusta. Älä käytä löysiä vaatteita tai koruja. Pidä hiukset, vaatetus ja käsineet poissa liikkuvien osien lähettäviltä. Löysä vaatetus, korut tai pitkät hiukset voivat jäädä kiinni liikkuviin osiin.
- Jos käytät pölynpoisto- ja pölynkeruulaitteita, varmista, että ne on liitetty laitteeseen ja että niitä käytetään oikein. Pölynpoistolaitteen käyttäminen voi vähentää pölyn aiheuttamia vaaroja.

4. Sähkötyökalun käyttö ja käsittely

- Älä yliuormita laitetta. Käytä kulloiseenkin työhön soveltuvaa sähkötyökalua. Sopivalla sähkötyökalulla työskentely on tehokkaampaa ja turvallisempaa, kun työskentelet ohjeistetulla tehoalueella.
- Älä käytä sähkötyökalua, jonka kytkin on viallinen. Sähkötyökalu, jota ei voi enää kytkeä päälle tai pois päältä, on vaarallinen ja vaatii korjausta.
- Irrota pistoke pistorasiasta ja/tai poista irrotettava akku, ennen kuin teet säätöjä laitteeseen, vaihdat vaihtotyökaluja tai asetat sähkötyökalun sivuun. Tällä varoimella estetään sähkötyökalun tahaton käynnistyminen.
- Säilytä käyttämättömät sähkötyökalut lasten ulottumattomissa. Älä anna laitetta sellaisten henkilöiden käyttöön, jotka eivät osaa käyttää laitetta tai eivät ole lukeneet näitä ohjeita. Sähkötyökalut ovat vaarallisia kokemattomien henkilöiden käsissä.
- Hoida sähkötyökaluja huolellisesti. Varmista, että liikkuvat osat toimivat moitteettomasti eivätkä juutu kiinni ja ettei mikään osa ole murtunut tai vahingoittunut niin, että sähkötyökalun toiminta häiriintyy. Korjauta vaurioituneet osat ennen laitteen käyttöä. Moni tapaturma johtuu huonosti huolletuista sähkötyökaluista.
- Pidä terät terävinä ja puhtaina. Huolella hoidetut ja leikkuureunoiltaan terävät leikkuuterät eivät juutu niin helposti kiinni ja niiden käyttö on helpompaa.

- g) Käytä sähkötyökaluja, lisätarvikkeita, käyttötyökaluja jne. tässä annettujen ohjeiden mukaisesti. Huomioi tällöin työskentelyolosuhteet ja suoritettava tehtävä. Sähkötyökalujen käyttö muussa kuin niille tarkoitettussa käyttötarkoituksessa voi aiheuttaa vaaratilanteita.

5. Huolto

- a) Anna sähkötyökalu vain pätevän ammattihenkilöstön korjattavaksi, ja ainoastaan alkuperäisvaraosilla. Näin voidaan taata sähkötyökalun turvallinen toiminta myös korjauksen jälkeen.

Laitekohtaiset pensasleikkuria koskevat turvallisuusohjeet

- Pidä kaikki kehon osat etäällä leikkuuterästä. Älä yritä poistaa leikattua materiaalia tai pitää kiinni leikattavasta materiaalista, kun terä liikkuu. Poista laitteeseen kiinni jäänyt materiaali vasta, kun laite on sammutettu. Irrota myös pistoke pistorasiasta. Pienikin tarkkaavaisuuden herpaantuminen pensasleikkuria käytettäessä voi johtaa vakaviin loukkaantumisiin.
- Kanna pensasleikkuria edessä olevasta kahvasta, kun laite on sammutettu ja teräpalkki käännettynä kehosta pois päin. Käytä aina pensasleikkurin suojusta, kun kuljetat pensasleikkuria tai varastoit sen. Laitteen huolellinen käsittely vähentää pyörivän terän tahattoman kosketuksen mahdollisuutta.
- Pidä sähkötyökalusta kiinni vain eristetyistä kahvoista, sillä leikkuuterä voi osua piilossa oleviin sähköjohtoihin tai laitteen omaan virtajohtoon. Leikkuuterän osuminen jännitteelliseen johtoon voi johtaa jännitteen laitteen metalliosiin ja aiheuttaa sähköiskun.
- Pidä johto poissa leikkuualueelta. Johto voi leikkuun aikana jäädä pensaan oksistoon piiloon ja tulla näin vahingossa katkaistuksi.
- Tarkista leikattava alue tarkasti ja poista kaikki teräslangat ja muut vierasesineet.
- On suositeltavaa käyttää vikavirtasuojakytintä, jonka laukaisuvirta on 30 mA tai vähemmän.

OHJE

- ▶ Pensasleikkuri toimitetaan täysin koottuna.
- ▶ Kuvalliset esitykset pensasleikkurin ja sen säädettävien osien käytöstä löytyvät sivun kääntöpuolelta.
- ▶ Käyttäjän tekemiä säätöjä, huoltoa ja voitelua koskevat ohjeet ja kuvalliset esitykset löytyvät tästä käyttöohjeesta.
- ▶ Työasentoa koskevat ohjeet (ks. sivun kääntöpuoli).
- ▶ Säädettäviä osia koskevat ohjeet (ks. sivun kääntöpuoli).
- ▶ Osien vaihtoa ja korjausta koskevat ohjeet (ks. luku Huolto ja puhdistus/ Huoltopalvelu).
- ▶ Pensasleikkurissa käytettyjen graafisten symbolien ja teknisten tietojen selitykset löytyvät tästä käyttöohjeesta.
- ▶ Pensasleikkurin ominaisuudet löytyvät teknisistä tiedoista.
- ▶ Jumiutunut työkalu: Poista kiinni jäänyt materiaali teräpalkista

HUOMIO!

- ▶ Uhkaavassa vaara- tai hätätilanteessa moottori on sammutettava välittömästi ja pistoke irrotettava pistorasiasta.

Pensasleikkuria koskevat täydentävät turvallisuusohjeet

Esivalmistelut:

- a) PENSASLEIKKURI VOI AIHEUTTAA VAKAVIA VAMMOJA! Lue huolellisesti ohjeet koskien pensasleikkurin oikeanlaista käsittelyä, esivalmisteluja, käynnistystä ja sammuttamista. Tutustu huolella pensasleikkurin säädettäviin osiin ja asianmukaiseen käyttöön.
- b) Älä anna lasten koskaan käyttää pensasleikkuria.
- c) Varo maanpinnan yläpuolella olevia sähköjohtoja.
- d) Vältä pensasleikkurin käyttöä, jos sen läheisyydessä on muita ihmisiä, etenkin lapsia.
- e) Käytä soveltuvaa vaatekappausta! Älä käytä löysiä vaatteita tai koruja, jotka voivat tarttua liikkuviin osiin. On suositeltavaa käyttää napakoita käsineitä, pitävähajaisia kenkiä ja suojalaseja.
- f) Jos teräosa osuu vierasesineeseen, moottorin ääni kovenee, tai pensasleikkuri tärisee epätavallisen voimakkaasti, sammuta moottori ja anna pensasleikkurin pysähtyä.
Suorita seuraavat toimenpiteet:
 - tarkista mahdolliset vauriot;
 - tarkista, onko osia löyhentyneitä ja kiinnitä ne;
 - vaurioituneet osat on vaihdettava vastaaviin osiin tai korjattava.



- g) Käytä henkilökohtaista kuulosuojaimia!



- h) Käytä henkilökohtaista suojalaseja!

- i) Sammuta pensasleikkuri hätätapauksessa irrottamalla pistoke pistorasiasta.

Käyttö:

- a) Irrota pistoke pistorasiasta ennen:
 - puhdistamista tai tukoksen poistamista;
 - ennen tarkistusta, huoltoa tai työskentelyä pensasleikkurilla;
 - teräosan työskentelyasennon säätämistä;
 - kuin jätät pensasleikkurin ilman valvontaa.
- b) Varmista aina, että pensasleikkuri on ohjeen mukaisesti sopivassa työskentelyasennossa, ennen kuin käynnistät moottorin.
- c) Käyttäessäsi pensasleikkuria seiso aina tukevalla alustalla, etenkin jos käytät jalkaraa tai tikkaita.
- d) Älä käytä pensasleikkuria, jos sen teräosa rikki tai hyvin kulunut.
- e) Varmista aina käytön yhteydessä, että kaikki kahvat ja suojat on asetettu paikoilleen. Älä koskaan yritä ottaa käyttöön pensasleikkuria, jota ei ole täydellisesti asennettu tai jota on muutettu luvottomasti.
- f) Pidä molemmin käsin tukevasti kiinni pensasleikkurin käsikahvoista.
- g) Kiinnitä huomiota ympäristöön huomioiden mahdolliset vaaratilanteet, joita et välttämättä kuule pensasleikkurin äänen vuoksi.

Huolto ja säilytys:

- Jos pensasleikkuri pysäytetään huollon, tarkastuksen tai varastoinnin takia, sammuta moottori, niin että kaikki liikkuvat osat ovat pysähtyneet. Anna laitteen jäähtyä ennen tarkistusta tai säätöä jne.
- Säilytä pensasleikkuria sellaisessa paikassa, jossa bensiinihöyryt eivät joudu kontaktiin avotulen tai kipinöiden kanssa. Anna pensasleikkurin jäähtyä aina, ennen kuin laitat sen säilytykseen.
- Käytä aina suojaa teräosan päällä, kun kuljetat pensasleikkuria sekä varastoinnin aikana.

Lisää pensasleikkuria koskevia turvallisuusohjeita

- Pidä kaikki kehon osat etäällä leikkuuterästä. Älä yritä poistaa leikattua materiaalia tai pitää kiinni leikattavasta materiaalista, kun terä liikkuu. Poista laitteeseen kiinni jäänyt materiaali vasta, kun laite on sammutettu. Pienikin tarkkaavaisuuden herpaantuminen pensasleikkuria käytettäessä voi johtaa vakaviin loukkaantumisiin.
- Kanna pensasleikkuria kahvasta, kun laite on sammutettu ja pidä teräpalkki käännettynä kehosta pois päin. Käytä aina pensasleikkurin suojusta, kun kuljetat pensasleikkuria tai varastoit sen. Laitteen huolellinen käsittely vähentää terän aiheuttamaa loukkaantumisvaaraa.
- Pidä sähkötyökalusta kiinni vain eristetyistä kahvoista, sillä leikkuuterä voi osua piilossa oleviin sähköjohtoihin tai laitteen omaan virtajohtoon. Leikkuuterän osuminen jännitteelliseen johtoon voi johtaa jännitteen laitteen metalliosiin ja aiheuttaa sähköiskun.
- Tutki pensas läpi mahdollisten piilossa olevien asioiden tai esineiden varalta (esim. piikkilangan).

JÄÄNNÖSRISKIT!

Vaikka käyttäisit sähkötyökalua määräysten mukaisesti, tietty jäännösriski on aina olemassa. Tämän sähkötyökalun tyyppiin ja rakenteeseen liittyy seuraavia vaaroja:

- Viiltohaavat
- Kuulovauriot, jos soveltuvia kuulosuojaimia ei käytetä.
- Terveyshaitat, jotka aiheutuvat käteen ja käsivarteen kohdistuvasta värinästä, jos laitetta käytetään pidemmän aikaa, tai jos sitä ei käytetä ja huolleta asianmukaisesti.

OHJE

- Pensasleikkuri toimitetaan täysin koottuna.
- Käyttäjän tekemiä säätöjä, huoltoa ja voitelua koskevat ohjeet ja kuvalliset esitykset löytyvät tästä käyttöohjeesta.
- Osienvaihtoa ja korjausta koskevat ohjeet (ks. luku Huolto ja puhdistus/Huoltopalvelu).
- Pensasleikkurissa käytettyjen graafisten symbolien ja teknisten tietojen selitykset löytyvät tästä käyttöohjeesta.
- Pensasleikkurin ominaisuudet löytyvät teknisistä tiedoista.
- Jumiutunut työkalu: Poista kiinni jäänyt materiaali teräpalkista.

- Käytä ainoastaan käyttöohjeessa ilmoitettuja tarvikkeita ja lisälaitteita. Muiden kuin käyttöohjeessa suositeltujen käyttötyökalujen tai muiden tarvikkeiden käyttö saattaa aiheuttaa loukkaantumisvaaran.

Laitekohtaiset pitkävärtistä oksasahaa koskevat turvallisuusohjeet

- Käytä aina suojakypärää, kuulosuojaimia ja turvakäsineitä. Käytä aina suojalaseja, jottei silmiin pääse öljyruiskeita tai sahapölyä. Suojaudu pölyltä käyttämällä hengityssuojaa.
- Älä milloinkaan käytä laitetta seisossasi tikapuilla.
- Älä nojaa liikaa eteenpäin työskennellessäsi laitteella. Varmista aina, että olet tukevassa asennossa ja säilytä tasapaino koko ajan. Käytä toimituksessa mukana tulevaa kantohihnaa, jotta paino jakautuu tasaisesti koko keholle.
- Käytä tukevia, liukumattomia saappaita.
- Älä käytä laitetta sateella tai kosteissa olosuhteissa.
- Älä käytä laitetta sähköjohtojen läheisyydessä. Säilytä vähintään 10 metrin etäisyys maanpinnan yläpuolella oleviin sähköjohtoihin.
- Pysy poissa niiden oksien alle, joita olet leikkaamassa, sillä ne voivat aiheuttaa loukkaantumisia. Varo myös takaisin ponnahtavista oksista aiheutuvaa loukkaantumisvaaraa. Työskentele $60^\circ \pm 10^\circ$:n kulmassa.
- Huomioi, että laite voi iskeytyä taaksepäin.
- Kiinnitä huomiota paitsi oksiin, joita olet leikkaamassa, myös putoavaan materiaaliin siihen liittyvän kompastumisvaaran vuoksi.
- Pidä 30 minuutin työskentelyn jälkeen vähintään tunnin mittainen tauko.
- Käytä aina suojakäsineitä.
- Peitä ohjauksiskot ja ketju kuljetuksen ja varastoinnin ajaksi suojuksella.
- Älä käytä laitetta räjähdysalttiissa ympäristöissä, kuten syttyvien nesteiden tai kaasujen tai höyryjen lähetyksillä. Laitteesta lentävät kipinät voivat sytyttää höyryt tai kaasut.
- Käytettävän pistorasian on oltava pistokkeelle sopiva. Älä milloinkaan tee muutoksia pistokkeeseen, sillä on olemassa sähköiskun vaara.
- Irrota pistoke pistorasiasta aina tarttumalla kiinni pistokkeeseen, älä irrota pistoketta vetämällä virtajohdosta. Älä vedä tai kuljeta laitetta sen virtajohdosta. Pidä johto loitolla kuumuudesta, öljystä, terävistä reunoista ja laitteen liikkuvista osista.
- Irrota pistoke työn lopetettuasi tai laitteen puhdistuksen tai huoltotyön ajaksi.
- Ehkäise laitteen tahattoman käynnistymisen mahdollisuus.
- Laitteet, joissa on viallinen virtapainike, on korjattava välittömästi vaurioiden ja loukkaantumisten välttämiseksi.
- Varastoi tämä laite lasten ulottumattomissa.
- Tätä laitetta saavat käyttää vain käyttöohjeen lukeneet ja laitteeseen tutustuneet henkilöt.
- Huolla sähkötyökaluja huolellisesti. Varmista, että liikkuvat osat toimivat moitteettomasti eivätkä juutu kiinni ja ettei mikään osa ole murtunut tai vahingoittunut niin, että sähkötyökalun toiminta häiriintyy. Korjauta vaurioituneet osat ennen laitteen käyttöä. Moni tapaturma johtuu huonosti huolletuista sähkötyökaluista.
- Pidä leikkaavat työkalut terävinä ja puhtaina. Huolella hoidetut ja leikkuureunoiltaan terävät leikkuuterät eivät juutu niin helposti kiinni ja niiden käyttö on helpompaa.
- Anna pätevien ammattilaisten huoltaa laite. Käytä vain valmistajan suosittelemaa alkuperäisvaraosia.

Varoimenpiteet taaksepäin iskeytymisen estämiseksi

VARO TAAKSEPÄIN ISKEYTYMISTÄ!

- Varo laitteen taaksepäin iskeytymistä työskentelyn aikana. On olemassa loukkaantumisvaara. Voit välttää taaksepäin iskeytymisen olemalla varovainen ja kiinnittämällä huomiota oikeaan sahaustekniikkaan.
- Kiskon kärjen koskeminen voi joissain tapauksissa aiheuttaa odottamattoman taaksepäin suuntautuvan liikkeen, jossa ohjaukisko iskeytyy ylöspäin ja laitetta käyttävää henkilöä kohti (ks. kuva).

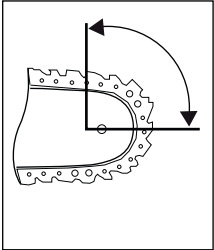

- Taaksepäin iskeytyminen on mahdollinen, jos ohjaukiskiskon kärki osuu esineeseen tai jos puu taipuu ja sahaketju jää kiinni sahausuraan (ks. kuva).

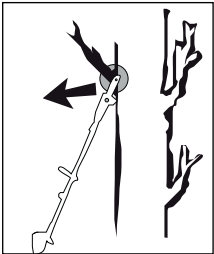

- Jos sahaketju jää kiinni ohjaukiskiskon yläreunaan, kisko voi iskeytyä voimakkaasti laitteen käyttäjän suuntaan.
- Näiden seurauksena käyttäjä voi menettää sahan kontrollin ja loukata itsensä pahoin. Älä luota yksinomaan ketjusahaan integroituihin suojiin. Tee myös ketjusahan käyttäjänä varoimenpiteitä tapaturmien ja loukkaantumisten välttämiseksi. Taaksepäin iskeytyminen aiheutuu sähkötyökalan vääränlaisesta tai virheellisestä käytöstä. Se voidaan estää soveltuvilla varoimenpiteillä seuraavassa kuvatulla tavalla:
- Pidä sahan käsikahvoista kiinni molemmin käsin niin, että peukalo ja sormet koskettavat toisiaan. Ota sellainen asento ja pidä kätesi sellaisessa asennossa, että pystyt vastaamaan mahdollisen taaksepäin iskeytymisen aiheuttamaan voimaan. Soveltuvien varokeinoin käyttäjän on mahdollista hallita taaksepäin iskeytyminen. Älä milloinkaan päästä irti ketjusahasta.
- Vältä epätavallista asentoa äläkä sahaa olan korkeuden yläpuolella. Näin voit välttää kiskon kärjen koskettamisen ja säilyttää ketjusahan paremman hallinnan odottamattomissa tilanteissa.
- Käytä aina valmistajan määrittämiä varaosakiskoja ja -teräketjuja. Väärät varaosakiskot ja -teräketjut voivat aiheuttaa ketjun repeytymisen ja/tai taaksepäin iskeytymisen.
- Noudata valmistajan antamia teräketjun teroitus- ja huolto-ohjeita. Liian alhainen syvyysrajoitin lisää taaksepäin iskeytymisen vaaraa.
- Älä sahaa terälaipan kärjellä. On olemassa taaksepäin iskeytymisen vaara.
- Varmista, ettei maassa ole esineitä, joihin voisit kompastua.

Lisää turvallisuusohjeita

HUOMIO! LOUKKAANTUMISVAARA!

- Vältäaksesi loukkaantumisilta älä koskaan tartu suojarenaan ⁴² yläpuolelle, kun laite on käynnissä!
- Muiden henkilöiden ja eläinten on käytön aikana pysyttävä 1,5 metrin etäisyydellä laitteesta. Laitteen käyttäjä on vastuussa työskentelyalueella oleskelevista kolmansista osapuolista.
- Voit ehkäistä loukkaantumisriskiä pitämällä laitteen, leikkuuosat ja terälaipan suojuksen hyvässä kunnossa.
- Lapsia on valvottava, jotta he eivät pääse leikkimään laitteella.
- Käytä laitetta vasta, kun olet tutustunut sen käyttöön.
- Älä työskentele voittuneella tai epätäydellisellä laitteella, tai laitteella, johon on tehty muutoksia ilman valmistajan lupaa. Älä koskaan käytä laitetta, jonka varolaitteet eivät ole kunnossa. Älä koskaan käytä laitetta, jonka virtakytkin on viallinen. Tarkista ennen laitteen käyttöönottoa laitteen, erityisesti terälaipan ja teräketjun turvallinen kunto. Tarkista pudonnut laite mahdollisten vaurioiden tai vikojen varalta.
- Älä koskaan käynnistä laitetta, ennen kuin terälaippa, teräketju ja ketjupyörän suojus on oikein asennettu.
- Varmista, ettei laite osu käynnistettäessä tai käytön aikana maahan, kiviin, johtoihin tai muihin vierasesineisiin. Sammuta laite, ennen kuin siirrät sen syrjään.
- Laitetta saa käyttää vain kaksikätesesti. Älä koskaan työskentele yhdellä kädellä.
- Pidä kiinni vain laitteen eristetyistä kahvoista, sillä teräketju voi osua piilossa oleviin sähköjohtoihin. Teräketjun osuminen jännitteelliseen johtoon voi johtaa jännitteen laitteen metalliosiin ja aiheuttaa sähköiskun.
- Varmista, että laite on kytketty pois päältä, ja että sormesi on poissa virtakytkimeltä, kun siirryt paikasta toiseen. Kanna laitetta niin, että teräketju ja terälaippa osoittavat taaksepäin. Käytä kuljetuksen aikana terälaipan suojusta.
- Työnnä aina kuorituki tukevasti puuhun ja aloita vasta sitten sahaaminen.
- Ole erittäin varovainen sahatessasi pienempiä pensaita ja oksia. Ohuet oksat voivat tarttua sahaan ja lyödä suuntaasi, tai voit menettää tasapainosi.
- Älä sahaa maassa lojuvaa puuta tai yritä sahata maasta kasvavia juuria. Varo, ettei teräketju uppoa maahan, sillä se tylsistyy siten nopeasti.
- Jos sahaat jännittyntä oksaa, varo mahdollista takaisiniskua, kun puun jännitys yhtäkkiä hellittää. On olemassa loukkaantumisvaara.
- Jos terä jää kiinni oksistoon, älä yritä irrottaa sitä väkisin voimalla. Sammuta laite välittömästi ja käynnistä vasta, kun olet vapauttanut terän. On olemassa loukkaantumisvaara!

Ennen käyttöönottoa

⚠️ HUOMIO! LOUKKAANTUMISVAARA!

- Irrota pistoke ennen kaikkia laitteelle suoritettavia töitä. Sähköiskun vaara!

Moottoriyksikkö

Pyörökahvan asentaminen

- ◆ Työnnä pyörökahva **5** halutussa asennossa varteen **3**.
- ◆ Kiristä ruuvi **4**.

Olkahihnan kiinnittäminen/asentaminen

- ◆ Kiinnitä olkahihna **47** kantosilmukkaan **6**.
- ◆ Sovita olkahihna **47** kokoosi niin, että kantosilmukka **6** on lonkan kohdalla, kun laite roikkuu olalla.

Pensasleikkurin asentaminen

- ◆ Työnnä pensasleikkurin varren etuosa **19** moottoriyksikön varteen **3**.
- ◆ Lukitustapin **20** on lukittava paikalleen.
- ◆ Kiinnitä varret **3** **19** sormiruuvilla **1** ja vastakkaisen puolen mutterilla **2**.

Oksasahan asentaminen

- ◆ Työnnä oksasahan varren etuosa **38** moottoriyksikön varteen **3**.
- ◆ Lukitustapin **41** on lukittava paikalleen.
- ◆ Kiinnitä varret **3** **38** sormiruuvilla **1** ja vastakkaisen puolen mutterilla **2**.

Pensasleikkurin kääntäminen

- ◆ Vapauta vapautus/lukitus **15**.
- ◆ Sääätövivusta **17** voit kääntää pensasleikkurin haluamaasi asentoon.
- ◆ Anna sääätövivun **17** ja vapautus/lukitus -säätimen **15** lukittua aluslaatasta **16** olevaan vakoon (pensasleikkuri).

Oksasahan kääntäminen

- ◆ Vapauta vapautus/lukitus **45**.
- ◆ Sääätövivusta **43** voit kääntää oksasahan haluamaasi asentoon.
- ◆ Anna sääätövivun **43** ja vapautus/lukitus -säätimen **45** lukittua aluslaatasta olevaan vakoon (oksaaha) **44**.

Teräketjun ja terälaipan asentaminen

⚠️ VAROITUS!

- Käytä suojakäsineitä! Teräketjun teristä aiheutuva loukkaantumiswaara!

OHJE

- Huomioi teräketjun **24** kulkusuunta terälaipassa **25** ja ketjupyörän suojaissa **30**.
- Terälaippa **25** ja teräketju **24** ovat valmiiksi asennetut toimitettavassa laitteessa.
- Terälaipan **25** käytössä on huomioitava kuluminen.

- ◆ Avaa mutteri **28** asennustyökälyä **51** käyttäen.
- ◆ Poista ketjupyörän suojuus **30**.
- ◆ Teräketju **24** on myös tarvittaessa löysättävä ennen terälaipan **25** ja teräketjun **24** irrottamista (ks. luku Teräketjun kiristäminen ja tarkistaminen). Seuraa ohjeita käänteisessä järjestyksessä.
- ◆ Irrota terälaippa **25** yhdessä teräketjun **24** kanssa aluslaatasta **44**.
- ◆ Aseta teräketju **24** takaisin terälaipan **25** kärjestä alkaen.
- ◆ Aseta ohjauskisko **33** laipan ohjauksen **32** päälle ja ketjun kiristystappi **37** terälaipan reikään **31**. Aseta samanaikaisesti teräketju **24** ketjupyörän **35** päälle.
- ◆ Aseta ketjupyörän suojuus **30** jälleen paikalleen ja kiristä mutteri **28** kevyesti.
- ◆ Kiristä nyt teräketju **24** (ks. kohta Teräketjun kiristäminen ja tarkistaminen).

Teräketjun kiristäminen ja tarkistaminen

OHJE

- Teräketjun **24** kireys on tärkeä turvallisuutesi ja laitteen toiminnan kannalta. Kunnolla kiristetty teräketju **24** pidentää laitteesi käyttöikä.

⚠️ VAROITUS!

- Käytä suojakäsineitä! Teräketjun teristä aiheutuva loukkaantumiswaara!

- ◆ Avaa mutteri **28** asennustyökälyä **51** käyttäen.
- ◆ Kiristä ketjun kiristysruuvia **35** pyörittämällä sitä asennustyökälyllä **51** myötäpäivään.
- ◆ Höllennä ketjun kiristysruuvia **35** pyörittämällä sitä asennustyökälyllä **51** vastapäivään.
- ◆ Teräketjun **24** on oltava tiiviisti kiinni terälaipan alareunassa. Tarkista, voiko teräketjua **24** vetää kädellä terälaipan **25** ylitse.
- ◆ Kiristä mutteri **28** taas asennustyökälyllä **51** kireälle.

OHJE

- Teräketjun **24** ja terälaipan **25** väli saisi olla korkeintaan 2 mm, kun teräketjua **24** vedetään 9 N:n (n. 1 kg) voimalla.
- Uusi teräketju **24** löystyy, ja sitä on kiristettävä useamman kerran.
- Tarkista ketjun kireys ennen jokaista laitteen käyttökertaa.

Ketjun voitelu

- ◆ Poista öljysäiliön kansi 46.
- ◆ Täytä öljysäiliöön 27 n. 100 ml luomuketjuöljyä 50.

VAROITUS!

- ▶ Älä koskaan työskentele sahalla voitelematta teräketjua! Jos teräketjua ei öljytä, laitteen leikkuuosat vaurioituvat nopeasti korjaamattomaan kuntoon. Tarkista aina ennen työskentelyn aloittamista ketjun voitelu ja öljyn taso säiliössä.

OHJE

- ▶ Käytä vain teräketjuöljyä. Käytä mieluiten biologisesti hajoavaa öljyä. Älä käytä vanhaa öljyä, moottoriöljyä tms.
- ▶ Tarkista työskentelyn aikana, että automaattinen ketjuvoitelu toimii. Tarkista ennen työskentelyä ja työskentelyn aikana ketjuvoitelun toiminta.

Teräketjun teroittaminen

OHJE

- ▶ Vakaan työskentelyn takaamiseksi penkkihiomakone voidaan kiinnittää hiontapenkkiin 23 hiomisen ajaksi.
- ▶ Esim. Oregonin teroitussetistä löydät yksityiskohtaista tietoa teroittamisesta.
- ▶ Vaihtoehtoisesti voit käyttää sähköistä teräketjun teroituslaitetta ja noudattaa valmistajan ohjeita.
- ▶ Jos olet epävarma teräketjun teroittamisen suhteen, on suositeltavaa vaihtaa teräketju.

Käyttöönotto

OHJE

- ▶ Huomioi meluntorjunta ja paikalliset määräykset. Laitteen käytölle voi olla rajoituksia tai kieltoja tiettyinä päivinä (esim. sunnuntait ja juhlapäivät), tiettyinä vuorokauden aikoina (lounasajat, yörauha) tai tietyillä alueilla (esim. terveyshoitolat, klinikat jne.).

Päälle-/poiskytkentä

Kytkeminen päälle:

- ◆ Kiinnitä virtajohto 11 jatkojohtoon.
- ◆ Tee jatkojohdon päähän lenkki ja ripusta se johdonpidikkeeseen 12.
- ◆ Paina käynnistysenestospainiketta 9, pidä sitä painettuna ja paina virtakytkintä 10.

Kytkeminen pois päältä:

- ◆ Vapauta virtakytkin 10.
- ◆ Poista jatkojohto johdonpidikkeestä 12.
- ◆ Irrota virtajohto 11 jatkojohdosta.

Käsikahvan säätäminen

- ◆ Paina avauspainiketta 8. Käännä pyörítettävä osa 7 haluttuun asentoon. Vapauta avauspainike 8, sen pitää lukittua paikalleen.

Pensasleikkurin käyttäminen

Laitteen käyttö:

OHJE

- ▶ Otathan huomioon, että maan omat säädökset voivat rajoittaa pensasleikkurin käyttöä.
- ▶ Pensasleikkurin päivittäinen tarkistaminen ennen jokaista käyttöä on välttämätön. Laitte on tarkistettava myös iskujen ja putoamisten jälkeen mahdollisten vaurioiden tai vikojen toteamiseksi.
- ▶ Käytä tukevia kenkiä ja hyvin istuvia vaatteita tapaturmariskin minimoimiseksi. Seiso tukevasti, pidä huoli tasapainon säilymisestä ja käytä aina kantohihnaa!
- ▶ Huolehdi omasta terveydestäsi ja pidä työskentelyn lomassa lepoaikoja. Fyysisen väsymisen myötä tapaturmariski kasvaa!

VAROITUS!

- ▶ Älä koskaan käytä laitetta väsyneenä, sairaana tai alkoholin tai muiden päihteiden vaikutuksen alaisena.

Leikkaustekniikat

- Katso kääntösivu (Kuva A).

OHJE

- ▶ Poista paksut oksat oksasaksilla.

Oksasahan käyttäminen

Sahaustekniikat

VAROITUS!

- ▶ Varo putoavaa sahattua materiaalia.
- ▶ Varo mahdollisesti takaisiniskeytyviä oksia.

OHJE

- ▶ Aseta vaste 26 kiinni oksaan. Sillä tavoin voit työskennellä varmemmin ja rauhallisemmin.
- ▶ Aloita vasta sitten sahaaminen.

Pienten oksien sahaaminen

- ◆ Kun sahaat pieniä oksia (Ø 0–8 cm), sahaa ylhäältä alaspäin (ks. kuva).

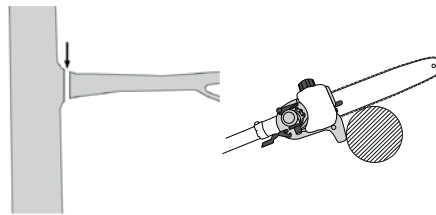

◆ **Suurempien oksien sahaaminen**

- ◆ Sahaa paksumpiin oksiin (Ø 8–25 cm) ensin viilto oksan alapuolelle **A** (ks. kuva).
- Oksan alapuolelle sahattava viilto estää myös rungon kuoren säröilyä.
- ◆ Sahaa oksa sitten poikki ylhäältä **B** alas **A**.

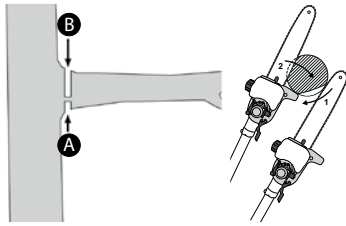

Sahaaminen osissa

On suositeltavaa lyhentää pitkiä ja paksuja oksia ennen niiden lopullista katkaisemista (ks. kuva).

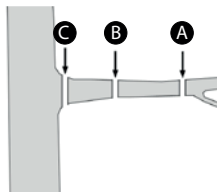

Turvallinen työskentely

- Säilytä laite, terät ja terälaiipan suojuus **49** hyvässä kunnossa välttyäksesi loukkaantumisilta.
- Tarkista pudonnut laite mahdollisten vaurioiden tai vikojen varalta.
- Työskentele ohjeistetussa $60^\circ \pm 10^\circ$:n kulmassa turvallisen työskentelyn takaamiseksi (ks. kuva).

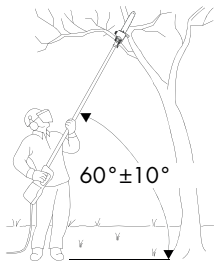

- Älä koskaan käytä laitetta, kun seisot tikapuilla tai epävakaalla alustalla.
- Älä tee harkitsemattomia sahauksia. Voit vaarantaa sillä sekä itsesi että muut.
- Lapsia on valvottava, jotta he eivät pääse leikkimään laitteella.
- Vaihda työskentelyasentoasi säännöllisesti. Laitteen pidempiaikainen käyttö voi aiheuttaa värinästä johtuvia verenkiertohäiriöitä käsissä. Voit pidentää työskentelyaikaa käyttämällä soveltuvia käsineitä tai pitämällä säännöllisiä taukoja. Huomaa, että henkilökohtainen alttius huonoon verenkiertoon, alhainen ulkoilman lämpötila ja tiukka ote työskentelyn aikana vähentävät työskentelyaikaa.
- Vähennä värinäaltistusta ja siten esimerkiksi verenkierron estymistä sormissa (valkosormisuus) pitämällä riittävän usein taukoja ja hieromalla käsiä yhteen.

Kuljetus

- Käytä kuljetuksen aikana suojuksia **48** **49**.
- Varmista, ettei laite pääse käynnistymään kantamisen aikana (ks. kuva).

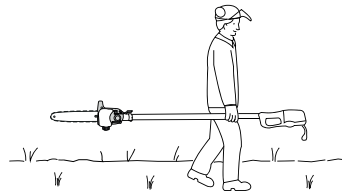

Huolto ja puhdistus



VAROITUS! Turvallisuuden takaamiseksi virtajohdon saa vaihtaa uuteen vain valmistaja tai valmistajan edustaja.

- Pidä moottoriyksikkö aina puhtaana ja kuivana ja huolehdi, ettei siihen jää öljy- ja voitelurasvajäämiä.
- Puhdista oksasaha lastuista säännöllisin väliajoin.
- ◆ Käytä kuivaa liinaa rungon puhdistamiseen. Poista suoja **30**.
- ◆ Irrota teräketju **24** terälaiipasta **25** ja puhdista ohjauskisko **33**.
- ◆ Pidä teräketju **24** terävänä ja tarkista sen kireys. Tarkista myös öljyn määrä ja öljyn syöttö.
- ◆ Tarkista, onko pensasleikkurin teräpalkissa löystyneitä ruuveja **13** ja kiristä ne tarvittaessa.
- ◆ Irrota kiinni jäänyt leikkuväjäte.
- ◆ Huolla teräpalkkia **13** öljysuihkeella tai -kannulla.

Varastointi

- Puhdista laite ennen sen varastoimista.
- Säilytä laite mukana tulleissa suojuksissa **48** **49** kuivassa paikassa, suojuksessa pakkaselta ja lasten ulottumattomissa.
- Säilytä laite vaakatasossa tai varmista, ettei se pääse kaatumaan.
- Tyhjennä öljysäiliön **27**. Luomuketjuöljy **50** voi hartsintua tai sitä voi valua ulos öljysäiliön kannessa **46** olevasta tuuletusaukosta.

Vianetsintä Oksasaha

Ongelma	Mahdollinen syy	Vianetsintä
Moottori käy, mutta teräketju ei pyöri	Pensasleikkuriosa tai oksasahaosa ei ole liitetty oikein moottoriyksikköön	Tarkista asennus
Ei työtehoa	Teräketju on kuiva, ylikuumentunut tai löysällä	Lisää öljyä tai hio, vaihda tai kiristä teräketju

Vianetsintä Pensasleikkuri

Ongelma	Mahdollinen syy	Vianetsintä
Moottori käy, terät eivät liiku	Pensasleikkuriosaa tai oksasahaosaa ei ole liitetty oikein moottoriyksikköön	Tarkista asennus

Huoltovälit Oksasaha

Tässä esitetyt tiedot koskevat normaaleja käyttöolosuhteita. Vaikeissa käyttöolosuhteissa, esim. voimakas pölynkehitys ja pidemmät päivittäiset työajat, huoltovälejä on lyhennettävä ilmoitetusta.

Laitteen osa	Toiminta	ennen työskentelyn aloittamista	viikoittain	jos laitteen toiminnassa esiintyy häiriöitä	jos laitteessa havaitaan vaurioita	tarvittaessa
Ketjun voitelu	tarkista	X				
Teräketju	tarkista kunto ja terävyys	X				
	tarkista ketjun kireys	X				
	teroita					X
Ohjaukisko	tarkista (kulumat, vauriot)	X				
	puhdistaja ja käänne		X	X		
	poista purseet		X			
	vaihda uuteen				X	X
Ketjupyörä	tarkista		X			
	vaihda uuteen					X

Pensasleikkurin huoltovälit

Tässä esitetyt tiedot koskevat normaaleja käyttöolosuhteita. Vaikeissa käyttöolosuhteissa, esim. voimakas pölynkehitys ja pidemmät päivittäiset työajat, huoltovälejä on lyhennettävä ilmoitetusta.

Laitteen osa	Toiminta	ennen työskentelyn aloittamista	Työskentelyn päätteeksi	tarvittaessa
Leikkuterä	Silmämääräinen tarkistus	X		
	puhdistaminen		X	X

Kompernass Handels GmbH:n takuu

Hyvä asiakas,

Laitteen takuu on 3 vuotta ostopäivästä. Jos havaitset tuotteessa puutteita, sinulla on oikeus vaatia tuotteen myyjältä lakisääteistä korvausta. Seuraava takuu ei rajoita lakisääteisiä oikeuksiasi ostajana.

Takuuehdot

Takuuaika lasketaan ostopäiväyksestä alkaen. Säilytä ostokuitti hyvässä tallessa. Tarvitset sitä todisteeksi ostosta.

Jos tässä tuotteessa ilmenee kolmen vuoden sisällä ostopäivästä materiaali- tai valmistusvirheitä, korjaamme tai korvaamme tuotteen sinulle veloitusetta harkintamme mukaan tai palautamme ostohinnan. Tämä takuu edellyttää, että viallinen laite toimitetaan meille yhdessä ostosisiteen (kuitin) kanssa kolmivuotisen määräajan sisällä. Lisäksi mukaan on liitettävä lyhyt kuvaus viasta ja sen ilmenemisajankohta.

Jos takuu kattaa vian, saat joko tuotteen korjattuna takaisin tai uuden tuotteen. Takuuaika ei ala uudelleen tuotteen korjaamisen tai vaihdon jälkeen.

Takuuaika ja lakisäätäinen virhevastuu

Takuukorjaus ei pidennä takuuaikaa. Tämä koskee myös vaihdettuja ja korjattuja osia. Mahdollisesti jo oston yhteydessä havaittavista vaurioista ja puutteista on ilmoitettava heti, kun tuote on purettu pakkauksesta. Takuuajan päättymisen jälkeen suoritettavat korjaukset ovat maksullisia.

Takuun laajuus

Laite on valmistettu tiukkojen laatuvaatimusten mukaan huolella ja tarkastettu perusteellisesti ennen toimitusta.

Takuu koskee materiaali- tai valmistusvirheitä. Tämä takuu ei kata tuotteen osia, jotka altistuvat normaalille kulumiselle ja joita siksi voidaan pitää kuluvin osina, eikä helposti rikki meneviä osia, kuten kytkimiä, akkuja tai lasista valmistettuja osia.

Tämä takuu raukeaa, jos tuote on vaurioitunut, tai sitä ei ole käytetty tai huollettu asianmukaisesti. Tuotteen asianmukainen käyttö edellyttää kaikkien käyttöohjeessa esitettyjen ohjeiden tarkkaa noudattamista. Käyttäjän on ehdottomasti vältettävä käyttötarkoituksia ja toimintaa, joita käyttöohjeessa kehoitetaan välttämään ja joista siinä varoitetaan.

Tuote on tarkoitettu ainoastaan yksityiskäyttöön, ei kaupallisiin tarkoituksiin. Laitteen vääränlainen tai asiaton käsittely, väkivallan käyttö ja muut kuin valtuutetun huoltopisteen suorittamat korjaukset aiheuttavat takuun raukeamisen.

Toimiminen takuutapauksessa

Jotta asiasi voitaisiin käsitellä nopeasti, noudata seuraavia ohjeita:

- Pidä kaikkia kyselyitä varten kassakuitti ja artikkelinumero (esim. IAN 12345) tallessa todisteena ostosta.
- Tuotenumeron löydät tuotteen tyyppikilvestä, kaiverrettuna tuotteeseen, käyttöohjeen otsikkosivulta (alhaalla vasemmalla) tai tuotteen taustapuolella tai pohjassa olevasta tarrasta.
- Mikäli laitteessa ilmenee toimintahäiriöitä tai muita puutteita, ota ensin yhteyttä alla mainittuun huolto-osastoon **puhelimitse** tai **sähköpostitse**.
- Voit lähettää viallisena pitämäsi tuotteen yhdessä ostokuitin kanssa maksutta sinulle ilmoitettuun huolto-osoitteeseen. Liitä mukaan selvitys viasta ja siitä, milloin se on ilmennyt.



Osoitteessa www.lidl-service.com voit ladata tämän ja monia muita käsikirjoja, tuotevideoita ja asennusohjelmia.

Tämän QR-koodin avulla pääset suoraan Lidl-huoltosivustolle (www.lidl-service.com) ja voit avata käyttöohjeesi syöttämällä tuotenumero (IAN) 123456.

OHJE

- Lähetä vialliset Parkside- ja Florabest-työkalut ilman lisävarusteita (esim. akku, säilytyslaukku, asennustyökalut, jne.).

Huolto

VAROITUS!

- Laitteen huollossa tulee käyttää vain alkuperäisvaraosia. Toimita laite huoltopisteen tai alan korjaamon huollettavaksi. Näin varmistetaan, että laite säilyy turvallisena.
- Anna pistokkeen tai virtajohdon vaihtaminen aina laitteen valmistajan tai valtuutetun huoltopalvelun tehtäväksi. Näin varmistetaan, että laite säilyy turvallisena.

FI Huolto Suomi
Tel.: 010309 3582
E-Mail: kompernass@lidl.fi
IAN 313266_1904

Maahantuoja

Huomaa, että seuraava osoite ei ole huolto-osoite. Ota ensin yhteyttä mainittuun huoltopisteeseen.

KOMPERNASS HANDELS GMBH
BURGSTRASSE 21
44867 BOCHUM
SAKSA
www.kompernass.com

Hävittäminen



Pakkaus koostuu ympäristöystävällisistä materiaaleista, jotka voidaan toimittaa paikallisiin keräyspisteisiin. Laite ja sen lisävarusteet koostuvat eri materiaaleista, esim. metallista ja muovista.

Elinkaarensa loppuun tulleen laitteen kierrätyksestä ja hävittämisestä saat tietoja kunnan jätehuollosta vastaavalta viranomaiselta.

Ympäristönsuojelu

- Tyhjä öljysäiliö  huolellisesti ja vie laite kierrätyspisteeseen. Laitteen muovi- ja metalliosat voidaan erotella hyvin erilleen ja hyödyntää uudelleen. Kysy neuvoa asiakaspalvelustamme.
- Toimita käytetty öljy vastaavaan keräyspisteeseen, älä kaada sitä viemäriin.
- Toimita likaantunut huoltomateriaali ja polttoaine niille tarkoitettuun keräyspisteeseen.



Älä hävitä sähköjätettä kotitalousjätteen seassa!

Eurooppalaisen direktiivin 2012/19/EU mukaan käytöstä poistettavat sähkölaitteet on vietävä niille tarkoitettuun erilliseen keräyspisteeseen, josta ne voidaan toimittaa ympäristöystävälliseen kierrätykseen.

Varaosat

Voit tilata varaosia suoraan asiakaspalvelustamme. Ilmoita tilauksen yhteydessä laitetyyppi ja osan numero.

Alkuperäisen vastaavuusvakuutuksen käänös

Me, KOMPERNASS HANDELS GMBH, dokumentoinnista vastaava:
Semi Uguzlu, BURGSTR. 21, 44867 BOCHUM, SAKSA, vakuutamme täten, että tämä laite vastaa seuraavia standardeja, ohjeellisia asiakirjoja ja EY:n direktiivejä:

**Konedirektiivi
(2006 / 42 / EC)**

**Sähkömagneettinen yhteensopivuus
(2014 / 30 / EU)**

**Meludirektiivi
2000 / 14 / EC
2005 / 88 / EC**

Ilmoitettu laitos: Nro 0036

TÜV SÜD Industrie Service GmbH, Westendstraße 199,
80686 München, Saksa

Vaatimustenmukaisuuden arviointimenetelmä liitteen V mukaan.

Äänitehotaso LWA:

Mitattu: 102,2 dB (A)

Taattu maks.: 105 dB (A)

**RoHS-direktiivi
(2011 / 65 / EU)***

*Tämän vaatimustenmukaisuusvakuutuksen laatimisesta vastaa yksinomaan valmistaja. Yllä kuvattu vakuutuksen kohde täyttää Euroopan parlamentin ja neuvoston 8. kesäkuuta 2011 antaman direktiivin 2011/65/EU määräykset tiettyjen vaarallisten aineiden käytön rajoittamisesta sähkö- ja elektroniikkalaitteissa.

Sovelletut yhdenmukaistetut standardit:

EN 60745-1: 2009/A11: 2010

EN ISO 10517: 2019

EN ISO 11680-1: 2011

EN 55014-1: 2017

EN 55014-2: 2015

EN 61000-3-2: 2014

EN 61000-3-3: 2013

EN 50581:2012

Tyyppi / laitekuvaus:

2 in 1 -pitkävartinen pensasleikkuri / oksasakset PHSHE 900 B2

Valmistusvuosi: 09 - 2019

Sarjanumero: IAN 313266_1904

Bochum, 11.9.2019



Semi Uguzlu

- Laatujohdaja -

Pidätämme oikeuden laitekehityksestä aiheutuviin teknisiin muutoksiin.

Innehållsförteckning

Inledning	16
Föreskriven användning för häcksax med långt skaft	16
Föreskriven användning för grensåg	16
Föreskriven användning	16
Utrustning	16
Leveransens innehåll	17
Tekniska data	17
Allmän säkerhetsinformation för elverktyg	18
1. Säkerhet på arbetsplatsen	18
2. Elsäkerhet	18
3. Personsäkerhet	18
4. Användning och hantering av elverktyget	18
5. Service	19
Produktspecifik säkerhetsinformation för häcksaxar	19
Kompletterande säkerhetsanvisningar för häcksaxar	19
Ytterligare säkerhetsanvisningar för häcksaxar	20
RESTRISKER!	20
Produktspecifik säkerhetsinformation för grensåg	20
Försiktighetsåtgärder mot kast	21
Ytterligare säkerhetsanvisningar	21
Innan produkten tas i bruk	22
Motorenhet	22
Montera runt handtag	22
Fästa/montera axelremmen	22
Montera häcksaxen	22
Montera grensågen	22
Ändra häcksaxens läge	22
Ändra grensågens läge	22
Montera sågkedja och svärd	22
Spänna och kontrollera sågkedjan	22
Kedjesmörjning	23
Slipa sågkedjan	23
Ta produkten i bruk	23
Sätta på/Stänga av	23
Ställa in handtaget	23
Arbeta med häcksaxen	23
Använda maskinen:	23
Klipp teknik	23
Arbeta med grensågen	23
Sågteknik	23
Arbeta säkert	24
Transport	24
Underhåll och rengöring	24
Förvaring	24
Felsökning, grensåg	25
Felsökning, häcksax	25
Serviceintervaller för grensåg	25
Serviceintervaller för häcksax	25
Garanti från Kompernass Handels GmbH	26
Service	26
Importör	26
Kassering	27
Reservdelar	27
Översättning av originalversionen av försäkran om överensstämmelse	27

2-I-1-HÄCKSAX MED LÅNGT SKAFT / STAMKVISTARE PHSHE 900 B2

Inledning

Grattis till din nyinköpta produkt. Du har valt en produkt med hög kvalitet. Bruksanvisningen ingår som en del av leveransen. Den innehåller viktig information om säkerhet, användning och återvinning. Läs noga igenom alla användar- och säkerhetsanvisningar innan du börjar använda produkten. Använd endast produkten enligt beskrivningarna och i de syften som anges här. Lämna över all dokumentation tillsammans med produkten om du överlåter den till någon annan person.

Föreskriven användning för häcksax med långt skaft

Den här produkten ska användas för att klippa och ansa häckar, buskar och prydnadsväxter i privata trädgårdar. Den här produkten används manuellt och den är utrustad med en inbyggd drivanordning som rör de linjärt placerade skären fram och tillbaka.

VARNING!

- Häcksaxar får inte användas av barn.

Föreskriven användning för grensåg

Den här produkten ska användas för att såga av trädgrenar.

Föreskriven användning

Använd endast produkten på det sätt och till de användningsområden som beskrivs här. Den här produkten är inte avsedd för yrkesmässigt bruk. Produkten får bara användas av vuxna. Den här produkten ska inte användas av personer (inklusive barn) med begränsad fysisk, sensorisk eller mental förmåga eller bristande erfarenhet och/eller kunskap. Det är förbjudet att använda produkten i regn eller fuktig omgivning.

Alla övriga användningssätt och förändringar på produkten ligger utanför gränserna för den föreskrivna användningen och innebär avsevärda risker. Tillverkaren ansvarar inte för skador som uppstår på grund av felaktig användning.

Utrustning

Motorenhet

- 1 T-skruv
- 2 Mutter
- 3 Arm
- 4 Skruv
- 5 Runt handtag
- 6 Bärögla
- 7 Vridelament
- 8 Upplåsningsknapp
- 9 Påkopplings spärr
- 10 På/Av-knapp
- 11 Strömkabel
- 12 Dragavlastning

Häcksaxenhet

- 13 Knivbalk
- 14 Växelhus
- 15 Spärranordning
- 16 Basplatta (häcksax)
- 17 Ställspak
- 18 Handtag
- 19 Främre arm

- 20 Låsstift

- 21 Drivaxel

- 22 Skyddskåpa

Grensågsenhet

- 23 Slippsstädhjälpmiddel
- 24 Sågkedja
- 25 Svärd
- 26 Anslag
- 27 Oljetank
- 28 Mutter
- 29 Gänga
- 30 Kedjehjulsskydd
- 31 Svärdsöppning
- 32 Svärdstyrning
- 33 Styrskena
- 34 Droppsmörjare
- 35 Kedjespännskruv
- 36 Kedjehjul
- 37 Kedjespännstift
- 38 Främre arm
- 39 Drivaxel
- 40 Skyddskåpa
- 41 Låsstift
- 42 Skyddsring
- 43 Ställspak
- 44 Basplatta (grensåg)
- 45 Spärranordning
- 46 Lock till oljetank

Leveransens innehåll

- 1 Motorenhet PHSHE 900 B2
- 1 Häcksaxenhet PHS 1 (hädanefter kallad häcksax)
- 1 Grensågsenhet PHE 1 (hädanefter kallad grensåg)

Tillbehör

- 1 Axelrem
- 1 Kedjeskydd
- 1 Svärdskydd
- 1 100 ml biologiskt nedbrytbar kedjeolja
- 1 Monteringsverktyg
- 1 Bruksanvisning

Tekniska data

Motorenhet:	PHSHE 900 B2
Nominell spänning:	230 V ~ 50 Hz (växelström)
Nominell effekt:	900 W
Skyddsklass:	II/□ (dubbel isolering)
Vikt:	
(utan handtag och bärrem):	ca 2,7 kg
Grensåg:	PHE 1
Kedjehastighet:	max. 6 m/s
Arbetsvinkel:	0°; 15°; 30°
Vikt (driftklar):	ca 1,6 kg
Rekommenderad påfyllningsmängd i oljetank:	100 cm ³
Snittlängd:	ca 260 mm
Svärd:	Oregon typ 100SDEA041
Sågkedja:	Oregon 91P040X
Häcksax:	PHS 1
Slaghastighet vid tomgång:	2 000 min ⁻¹
Arbetsvinkel:	-90° ; +90°
Snittlängd:	410 mm
Tandavstånd:	20 mm
Vikt (driftklar):	ca 2,1 kg

Information om buller och vibrationer:

Mätvärde för bullernivå har beräknats enligt EN 60745. Den A-viktade bullernivå som uppmäts för elverktyget uppgår i typiska fall till:

Grensåg:	PHE 1
Ljudtrycksnivå:	$L_{PA} = 83$ dB (A)
Osäkerhetsfaktor K:	3 dB
Ljudeffektnivå:	$L_{WA} = 104$ dB (A)
Osäkerhetsfaktor K:	3 dB
Häcksax:	PHS 1
Ljudtrycksnivå:	$L_{PA} = 81$ dB (A)
Osäkerhetsfaktor K:	3 dB
Ljudeffektnivå:	$L_{WA} = 102$ dB (A)
Garanterad ljudeffektnivå:	$L_{WA} = 105$ dB (A)
Osäkerhetsfaktor K:	3 dB

Vibrationsvärden (vektorsumma i tre riktningar) uträknat enligt EN 60745:

Grensåg:

Vibration i främre handtag: Vibrationsemissionsvärde
 $a_{h,D} = 1,0$ m/s²
 Osäkerhetsfaktor K = 1,5 m/s²

Vibration i bakre handtag: Vibrationsemissionsvärde
 $a_{h,D} = 1,2$ m/s²
 Osäkerhetsfaktor K = 1,5 m/s²

Häcksax:

Vibration i främre handtag: Vibrationsemissionsvärde
 $a_{h,D} = 1,6$ m/s²
 Osäkerhetsfaktor K = 1,5 m/s²

Vibration i bakre handtag: Vibrationsemissionsvärde
 $a_{h,D} = 1,8$ m/s²
 Osäkerhetsfaktor K = 1,5 m/s²



Använd hörselskydd!

OBSERVERA

- I denna anvisning har den angivna vibrationsnivån mätts med standardmätning enligt EN 60745 och kan användas vid en produktjämförelse. Det vibrationsvärde som anges kan även användas för att inledningsvis uppskatta exponeringen.

! VARNING!

- Vibrationsnivån kan förändras beroende på hur elverktyget används och kan i vissa fall ligga över de värden som anges i bruksanvisningen. Vibrationsexponeringen kan komma att underskattas om elverktyget regelbundet används på vissa sätt. Försök att hålla belastning av vibrationer på en så låg nivå som möjligt. Exempel på åtgärder för att minska belastning av vibrationer är att använda skyddshandskar när man arbetar med produkten samt att begränsa arbetstiden. Alla delar av driftcykeln ska räknas in (exempelvis den tid då elverktyget är avstängt och den tid då det visserligen är påslaget men inte belastas).

Skyltarna på produkten betyder:



Läs igenom bruksanvisningen och alla anvisningar innan du tar produkten i bruk!



Använd skyddshandskar!



Använd skyddsskor!



Använd hörselskydd!



Använd skyddshjälm!



Använd skyddsglasögon!



Håll andra personer på avstånd från produkten!



Skydda produkten från regn och fukt!

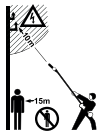

Risk för livsfarliga elchocker! Håll ett avstånd på minst 10 m till luftledningarna.



Akta! Nedfallande föremål. Särskilt vid sågning ovanför huvudhöjd.



Akta! Risk för personskador av löpande skär.



Dra genast ut kontakten om strömkabeln har skadats eller kapats.



Information om ljudeffektnivå LWA i dB.



Allmän säkerhetsinformation för elverktyg

⚠ VARNING!

- ▶ Läs igenom all säkerhetsinformation och alla anvisningar. Om anvisningarna inte följs kan det leda till elchock, brand och/eller svåra personskador.

Spara all säkerhetsinformation och alla anvisningar för framtida bruk.

Begreppet "elverktyg" som används i säkerhetsinformationen syftar på elverktyg med strömkabel och batteridrivna elverktyg (utan kabel).

1. Säkerhet på arbetsplatsen

- Håll alltid arbetsplatsen ren och sörj för god belysning. Oordning och dålig belysning på arbetsplatsen kan leda till olyckor.
- Använd inte elverktyget där det finns risk för explosion eller där det finns brännbara vätskor, gaser eller damm. Elverktyg ger upphov till gnistor som kan antända damm eller ångor.
- Håll barn och andra personer på avstånd när du arbetar med elverktyg. Om du förlorar uppmärksamheten kan du också förlora kontrollen över produkten.

2. Elsäkerhet

- Elverktygets anslutningskontakt måste passa precis i uttaget. Kontakten får inte förändras på något sätt. Använd inga adapterkontakter tillsammans med skyddsjordade elverktyg. Intakta kontakter som passar precis i uttaget minskar risken för elchocker.
- Undvik kroppskontakt med jordade ytor, t.ex. rör, värmeelement, spisar och kylskåp. Risken för elchocker ökar om din kropp är jordad.
- Håll elverktyg på avstånd från regn och fukt. Om det tränger in vatten i ett elverktyg ökar risken för elchocker.
- Använd inte kabeln till något den inte är avsedd för, bär eller häng inte produkten i kabeln och dra inte i kabeln när du ska dra ut kontakten ur uttaget. Håll kabeln på avstånd från hetta, olja, vassa kanter och rörliga delar. Skadade och trassliga kablar och kontakter ökar risken för elchocker.
- Om du arbetar utomhus med ett elverktyg får du endast använda en förlängningskabel som är godkänd för utomhusbruk. Risken för elchocker minskar när man använder en förlängningskabel som är godkänd för utomhusbruk.

- Om du måste arbeta med elverktyget i fuktig miljö ska du använda en jordfelsbrytare. Risken för elchocker minskar när man använder jordfelsbrytare.

3. Personssäkerhet

- Förlora aldrig uppmärksamheten på din arbetsuppgift och använd sunt förnuft när du arbetar med elverktyg. Använd aldrig ett elverktyg om du är trött eller om du är påverkad av alkohol, droger eller mediciner. Ett ögonblicks bristande uppmärksamhet när du använder elverktyget kan leda till allvarliga skador.
- Använd personlig skyddsutrustning och ta alltid på dig skyddsglasögon. Personlig skyddsutrustning som dammskyddsmask, halkfria skor, skyddshandskar, skyddshjälm eller hörselskydd, beroende på vilket arbete som utförs, minskar risken för skador.
- Undvik att starta produkten av misstag. Försäkra dig om att elverktyget är avstängt innan du ansluter det till strömförsörjningen och/eller batteriet, lyfter upp eller bär det. Om du håller fingret på PÅ/AV-knappen när du bär elverktyget eller om det redan är påkopplat när du ansluter det till ett eluttag kan det lätt hända en olycka.
- Ta bort inställningsverktyg och skruvnycklar innan du kopplar på elverktyget. Om ett verktyg befinner sig i en rörlig del kan det hända en olycka.
- Undvik onormala kroppsställningar. Se till så att du står stadigt och inte kan tappa balansen. Då kan du lättare kontrollera elverktyget, särskilt i oväntade situationer.
- Använd lämpliga kläder. Använd inte vida klädesplagg eller smycken. Håll hår, klädesplagg och handskar på avstånd från rörliga delar. Löst sittande kläder, smycken eller långt hår kan fastna i rörliga delar.
- Om det går att montera dammsug och dammuppsamlingsanordningar ska du försäkra dig om att de är anslutna och används på rätt sätt. Genom att använda ett dammsug kan risker orsakade av damm minskas.

4. Användning och hantering av elverktyget

- Överbelasta inte elverktyget. Använd alltid rätt sorts elverktyg till det arbete som ska utföras. Med rätt verktyg arbetar du lättare och säkrare i den angivna effektklassen.
- Använd inte elverktyg med trasiga brytare. Ett elverktyg som inte längre går att sätta på och stänga av är farligt och måste repareras.
- Dra ut kontakten ur uttaget och/eller ta bort ett löst batteri innan du gör några inställningar, byter delar eller lägger undan produkten. Det är en försiktighetsåtgärd för att förhindra att elverktyget sätts på av misstag.
- Förvara elverktyg som inte används utom räckhåll för barn. Låt inte personer som inte är insatta i hur produkten används eller som inte har läst igenom dessa anvisningar använda den. Elverktyg utgör en fara för oerfarna personer.
- Sköt om dina elverktyg noga. Kontrollera att rörliga delar fungerar som de ska och inte är fastklämda. Kontrollera även om delar gått av eller skadats så att det påverkar elverktygets funktion. Lämna in skadade delar för reparation innan du använder produkten igen. Många olyckor har sin orsak i dåligt underhållna elverktyg.
- Håll alltid skärande verktyg rena och vassa. Noggrant skötta verktyg med skarpa eggar kläms inte fast så lätt och är enklare att styra.
- Använd elverktyg, tillbehör, insatsverktyg m.m. enligt denna bruksanvisning. Ta hänsyn till arbetsförhållandena och det arbete som ska utföras. Om elverktyg används på andra sätt än de föreskrivna kan det uppstå farliga situationer.

5. Service

- a) Låt endast kvalificerade yrkesmän reparera eller byta ut delar på elverktyget. Endast originaldelar ska användas. Då kan du känna dig säker på att elverktyget är lika säkert att använda som tidigare.

Produktspecifik säkerhetsinformation för häcksaxar

- Håll alla kroppsdelar på avstånd från knivarna. Försök inte ta bort eller hålla fast det du klipper när knivarna rör sig. Stäng alltid av produkten innan du tar bort material som klämts fast. Dra även ut kontakten ur uttaget. Ett ögonblicks bristande uppmärksamhet när du använder häcksaxen kan leda till allvarliga skador.
- Bär den avstängda häcksaxen i det främre handtaget med knivbalcken vänd bort från dig. Sätt alltid på skyddskåpan när du transporterar eller förvarar häcksaxen. Om man handskas försiktigt med produkten minskar risken för att komma åt de löpande knivarna av misstag.
- Ta bara i de isolerade greppytorna på elverktyg, eftersom knivarna kan komma i kontakt med strömledningar eller produktens egen kabel. Om knivarna kommer i kontakt med en spänningsförande ledning kan det medföra att metalldelar på elverktyget blir strömförande, vilket kan ge elchocker.
- Håll kabeln på avstånd från det område som ska klippas. När man arbetar kan kabeln döljas av växtlighet så att man råkar kapa av den av misstag.
- Inspektera den yta som ska sågas eller klippas noga och ta bort alla ev. trådar och andra främmande föremål.
- Vi rekommenderar en jordfelsbrytare med en utlösningström på 30 mA eller mindre.

OBSERVERA



- ▶ Häcksaxen levereras komplett monterad.
- ▶ Bilder som visar hur häcksaxen används samt de delar som ska ställas in finns på den uppfällbara sidan.
- ▶ Information och bilder som visar hur användaren ska ställa in, underhålla och smörja produkten finns i den här anvisningen
- ▶ Anvisningar för arbetsställning (se uppfällbar sida).
- ▶ Anvisningar för delar som ska ställas in (se uppfällbar sida).
- ▶ Anvisningar för utbyte och reparation (se kapitlet Underhåll och rengöring/service).
- ▶ Förklaringar till alla grafiska symboler på häcksaxen och tekniska data finns i den här anvisningen.
- ▶ Häcksaxens speciella egenskaper finns i teknisk data.
- ▶ Om produkten blockerats: Ta bort det material som har klämts fast från knivbalken .

AKTA!

- ▶ Stäng av motorn direkt och dra ut kontakten i risksituationer och vid nödfall.

Kompletterande säkerhetsanvisningar för häcksaxar

Förberedelser:

- a) DEN HÄR HÄCKSAXEN KAN ORSAKA ALLVARLIGA SKADOR!
Läs noga igenom anvisningarna om korrekt hantering, förberedelse, underhåll, start och avstängning av häcksaxen. Lär dig hur samtliga reglage används och hur häcksaxen används på rätt sätt.
- b) Barn får aldrig använda häcksaxen.
- c) Se upp för luftledning.
- d) Använd inte häcksaxen när det finns andra personer, särskilt barn, i närheten.
- e) Använd lämplig klädsel! Använd inte vida klädesplagg eller smycken som kan fastna i rörliga delar. Vi rekommenderar att man använder rejäla arbetshandskar, halkfria skor och skyddsglasögon.
- f) Om skäranordningen kommer i kontakt med ett främmande föremål, om bullernivån ökar eller om häcksaxen börjar vibrera ovanligt mycket måste du stänga av motorn och låta häcksaxen stanna. Gör på följande sätt:
- kontrollera om det finns skador;
 - kontrollera om delar lossnat och sätt fast alla lösa delar;
 - byt ut skadade delar mot likvärdiga delar eller låt reparera dem.
- g)  Använd hörselskydd!
- h)  Använd skyddsglasögon!
- i) Dra ut kontakten ur uttaget för att stoppa häcksaxen i en nödsituation.

Användning:

- a) Dra ut kontakten ur uttaget innan du:
- rengör produkten eller tar bort en blockering;
 - kontrollerar, underhåller eller gör några arbeten på häcksaxen;
 - ställer in skäranordningens arbetsposition;
 - om häcksaxen lämnas obevakad.
- b) Försäkra dig alltid om att häcksaxen befinner sig i någon av de rekommenderade arbetspositionerna innan motorn startas.
- c) Se alltid till så att du står stadigt när du använder häcksaxen, i synnerhet när du står på trappsteg eller en stege.
- d) Använd inte häcksaxen om skäranordningen är trasig eller mycket sliten.
- e) Försäkra dig alltid om att alla handtag och säkerhetsanordningar är monterade när häcksaxen används. Försök aldrig ta häcksaxen i drift om den inte är fullständigt monterad eller har byggts om på ett otillåtet sätt.
- f) Håll fast häcksaxen i handtagen med båda händerna.
- g) Ha alltid koll på omgivningen och se upp för eventuella faror som du kanske inte uppfattar på grund av bullret från häcksaxen.

Underhåll och förvaring:

- När häcksaxen stängs av för att underhållas, besiktigas eller förvaras ska motorn stängas av så att alla roterande delar stannar. Låt maskinen svalna innan du kontrollerar, gör inställningar osv.
- Förvara häcksaxen på en plats där bensenångor inte kan komma i kontakt med öppen eld eller gnistor. Låt alltid häcksaxen svalna innan den förvaras.
- Sätt alltid skyddet på skäranordningen när häcksaxen ska transporteras eller förvaras.

Ytterligare säkerhetsanvisningar för häcksaxar

- Håll alla kroppsdelar på avstånd från knivarna. Försök inte ta bort eller hålla fast det du klipper när knivarna rör sig. Stäng alltid av produkten innan du tar bort material som klämts fast. Ett ögonblicks bristande uppmärksamhet när du använder häcksaxen kan leda till allvarliga skador.
 - Bär den avstängda häcksaxen i handtaget med knivbalken vänd bort från dig. Sätt alltid på skyddskåpan när du transporterar eller förvarar häcksaxen. Om man handskas försiktigt med produkten minskar risken att skadas av kniven.
 - Ta bara i de isolerade greppytorna på elverktyg, eftersom knivarna kan komma i kontakt med strömledningar eller produktens egen kabel. Om knivarna kommer i kontakt med en spänningsförande ledning kan det medföra att metalldelar på elverktyget blir strömförande, vilket kan ge elchocker.
- ◆ Sök igenom häcken efter dolda objekt (t. ex. taggtråd).

RESTRISKER!

Även om elverktyget används helt enligt föreskrifterna finns alltid vissa risker kvar. Följande risker kan uppstå på grund av elverktygets konstruktion och utförande:

- Skärskador
- Hörselskador om inget lämpligt hörselskydd används.
- Vibrationsskador i armar och händer om produkten används länge i sträck eller styrs och underhålls på fel sätt.

OBSERVERA

- Häcksaxen levereras komplett monterad.
 - Information och bilder som visar hur användaren ska ställa in, underhålla och smörja produkten finns i den här anvisningen.
 - För anvisningar för utbyte och reparation, se kapitel Underhåll och rengöring/Service.
 - Förklaringar till alla grafiska symboler på häcksaxen och tekniska data finns i den här anvisningen.
 - Häcksaxens speciella egenskaper finns i tekniska data.
 - Om verktyget blockerats: Ta bort det material som klämts fast från knivbalken.
- Använd endast de tillbehör och extrautrustningar som anges i bruksanvisningen. Om du använder andra typer av tillbehör eller verktyg utsätter du dig själv för risk.

Produktspecifik säkerhetsinformation för grensåg

- Använd alltid skyddshjälm, hörselskydd och skyddshandskar. Använd alltid ögonskydd för att inte få oljestänk och sågspån i ögonen. Använd dammskyddsmask för att skydda mot damm.
- Använd aldrig produkten när du står på en steg.
- Luta dig inte för långt framåt när du arbetar med produkten. Se till så att du står stadigt och inte kan tappa balansen. Använd bärremmen som ingår i leveransen för att fördela vikten jämnt över kroppen.
- Använd kraftiga, halkfria stövlar.
- Använd inte produkten när det regnar eller är fuktigt.
- Använd inte produkten i närheten av elledningar. Håll ett minimiavstånd på 10 m till luftledningar.
- Ställ dig inte under en gren som du tänker såga av, du kan skadas när den faller ned. Akta dig för grenar som studsar tillbaka, de kan orsaka skador. Arbeta i en vinkel på $60^\circ \pm 10^\circ$.
- Tänk på att det finns risk för kast.
- Håll inte bara ögonen på de grenar som sågas, utan observera även material som faller ned så att du inte snubblar.
- Ta en paus på minst en timme när du arbetat i 30 minuter.
- Använd alltid skyddshandskar.
- Sätt skyddet över styrskenan och kedjan när du ska transportera eller lagra produkten.
- Använd inte produkten på ställen där det finns risk för explosion som t.ex. i närheten av antändliga vätskor, gaser och ångor. Gnistor från maskinen kan antända dessa ångor eller gaser.
- Det eluttag som används måste passa till produktens kontakt. Gör aldrig några ändringar på kontakten, det kan orsaka en elchock.
- Fatta alltid tag i kontakten när du ska dra ut den ur uttaget, dra aldrig i kabeln. Använd inte kabeln för att dra eller flytta på produkten. Håll kabeln på avstånd från hetta, olja, vassa kanter och rörliga delar.
- Ta ut kontakten när du har slutat arbeta eller när du ska rengöra och serva produkten.
- Undvik att starta produkten av misstag.
- Verktyg med trasiga brytare måste omedelbart repareras för att undvika skador och olyckor.
- Förvara produkten utom räckhåll för barn.
- Endast personer som läst och förstått bruksanvisningen och vet hur produkten fungerar får använda den.
- Underhåll elverktyg noga. Kontrollera att rörliga delar fungerar som de ska och inte är fastklämda. Kontrollera även om delar gått av eller skadats så att det påverkar elverktygets funktion. Lämna in skadade delar för reparation innan du använder produkten igen. Många olyckor har sin orsak i dåligt underhållna elverktyg.
- Håll alltid skärande verktyg rena och vassa. Noggrant skötta verktyg med skarpa eggar kläms inte fast så lätt och är enklare att styra.
- Låt endast kvalificerade personer serva produkten. Använd endast originalreservdelar som rekommenderas av tillverkaren.

Försiktighetsåtgärder mot kast

AKTA! RISK FÖR KAST!

- ▶ Akta så att det inte uppstår kast när du arbetar med produkten. Risk för personskador. Du undviker kast genom att vara försiktig och använda rätt sågteknik.
- Kontakt med skenans spets kan i vissa fall leda till en oväntad, bakåtriktad reaktion där styrskenan slår uppåt, i riktning mot användaren (se bild).

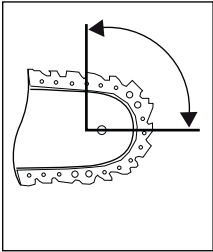

- Ett kast kan uppstå om styrskenan kommer i kontakt med ett föremål eller när en gren böjs så att sågkedjan kläms fast i snittet (se bild).

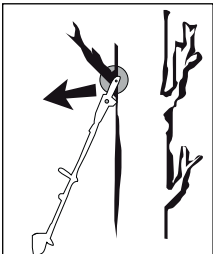

- Om sågkedjan kläms fast mot styrskenans överkant kan skenan studsas tillbaka med stor kraft.
- Sådana reaktioner kan få dig att förlora kontrollen över sågen och i värsta fall skada dig allvarligt. Förlita dig inte helt på de skyddsanordningar som byggts in i kedjesågen. När du arbetar med en kedjesåg ska du vidta diverse åtgärder för att undvika olyckor och skador. Ett kast beror på att elverktyget använts på fel sätt. Det kan förhindras med följande försiktighetsåtgärder:
- **Håll fast sågen med båda händerna och låt tummar och fingrar omsluta handtagen. Håll kropp och armar så att du kan fånga upp kraften från ett kast utan att förlora kontrollen.** Användaren kan behärska krafter från kast genom att vidta lämpliga åtgärder. Släpp aldrig kedjesågen.
- **Undvik onormala kroppsställningar och såga inte ovanför axelhöjd.** På så sätt undviker du kontakt med skenans spets och får bättre kontroll över sågen i oväntade situationer.
- **Använd alltid de reservskenor och sågkedjor som anges av tillverkaren.** Fel reservskena och sågkedja kan göra så att kedjan går av och/eller orsaka ett kast.
- **Följ tillverkarens anvisningar för slipning och underhåll av sågkedjan.** För låg djupbegränsning ökar tendensen för kast.
- **Såga inte med svärdspetsen.** Det finns risk för kast.
- **Se till så att det inte ligger några föremål som du kan snubbla över på marken.**

Ytterligare säkerhetsanvisningar

VAR FÖRSIKTIG! RISK FÖR PERSONSKADOR!

- ▶ Fatta aldrig tag i produkten ovanför skyddsringen när du arbetar för att undvika olyckor!
- Inga andra personer eller djur får vistas inom en omkrets på 1,5 meter när man arbetar. Inom arbetsområdet ansvarar användaren för tredje parts säkerhet.
- Håll produkten, sågtändarna och svärdskyddet i gott skick för att undvika olyckor.
- Se noga till så att barnen inte leker med produkten.
- Använd inte produkten förrän du lärt dig hur den ska hanteras.
- Arbeta inte med ett verktyg som är skadat, ofullständigt eller som ändrats utan tillverkarens godkännande. Använd aldrig produkten med defekt skyddsutrustning. Använd inte produkten med defekt På/Av-knapp. Kontrollera om produkten är säker att använda innan du börjar arbeta, det gäller i synnerhet svärdet och kedjan. Kontrollera om det finns större skador eller defekter om produkten fallit ned.
- Starta aldrig produkten förrän svärdet, sågkedjan och kedjehjulskyddet är rätt monterade.
- Försäkra dig om att produkten inte kan komma i kontakt med marken, stenar, stängselträdar och andra föremål när du startar den och under arbetet. Stäng av produkten innan du sätter ifrån dig den.
- Den här produkten måste hållas fast med båda händerna när man arbetar. Arbeta aldrig med bara en hand.
- Ta bara i de isolerade greppytorna på elverktyg, eftersom kedjan kan komma i kontakt med dolda strömledningar. Om kedjan kommer i kontakt med en spänningsförande ledning kan metalldelar på elverktyget bli strömförande och orsaka elchocker.
- Kontrollera att produkten är avstängd och håll inte fingret på På/Av-knappen när du ska flytta på produkten. Sågkedjan och svärdet ska riktas bakåt när du bär produkten. Sätt skyddet på svärdet när du ska flytta produkten.
- Sätt först kloanslaget stadigt mot grenen innan du sågar ett snitt.
- Var ytterst försiktig när du sågar av sly och små grenar. Det tunna grenverket kan fastna i sågen och studsas tillbaka mot dig eller få dig att tappa balansen.
- Såga inte trä som ligger på marken eller rötter som sticker upp ur marken. Det är särskilt viktigt att sågkedjan inte sänks ned i marken, då blir den genast slö.
- Var uppmärksam på ev. kast om spänningen plötsligt släpper när du sågar av grenar som sitter i spänn. Risk för personskador.
- Använd inte våld för att försöka få loss produkten ur grenar där sågtändarna hamnat snett eller klämts fast. Stäng genast av produkten om den kläms fast och sätt inte på den igen förrän blockeringen åtgärdats. Risk för personskador!

Innan produkten tas i bruk

VAR FÖRSIKTIG! RISK FÖR PERSONSKADOR!

- Dra alltid ut kontakten innan du gör några arbeten på produkten. Risk för elchock!

Motorenhet

Montera runt handtag

- ◆ Stick in det runda handtaget **5** i önskad position på armen **3**.
- ◆ Dra åt skruven **4**.

Fästa/montera axelremmen

- ◆ Haka fast axelremmen **47** i bäröglan **6**.
- ◆ Anpassa axelremmen **47** till din storlek så att bäröglan **6** hänger i höfthöjd när du har axelremmen på dig.

Montera häcksaxen

- ◆ För på häcksaxens främre arm **19** på motorenhetens arm **3**.
- ◆ Låsstiftet **20** måste låsa fast.
- ◆ Skruva ihop armarna **3** **19** med T-skraven **1** och sätt muttern **2** på motsatt sida.

Montera grensågen

- ◆ För på grensågens främre arm **33** på motorenhetens arm **3**.
- ◆ Låsstiftet **41** måste låsa fast.
- ◆ Skruva ihop armarna **3** **33** med T-skraven **1** och sätt muttern **2** på motsatt sida.

Ändra häcksaxens läge

- ◆ Lossa spärranordningen **15**.
- ◆ Använd ställspaken **17** för att flytta häcksaxen till önskad position.
- ◆ Låt ställspaken **17** och spärranordningen **15** låsa fast i öppningen på basplattan (häcksaxens) **16**.

Ändra grensågens läge

- ◆ Lossa spärranordningen **45**.
- ◆ Använd ställspaken **43** för att flytta grensågen till en av två positioner.
- ◆ Låt ställspaken **43** och spärranordningen **45** låsa fast i öppningen på basplattan (grensågens) **44**.

Montera sågkedja och svärd

VARNING!

- Använd skyddshandskar! Det finns risk för personskador på grund av vassa sågtänder!

OBSERVERA

- Observera sågkedjans **24** rotationsriktning på svärdet **25** och på kedjehjulsskyddet **30**.
- Svärdet **25** och sågkedjan **24** är redan monterade vid leveransen.
- Svärdet **25** kan vändas om det är slitet på ena sidan.
- ◆ Lossa muttern **28** med monteringsverktyget **51**.
- ◆ Ta av kedjehjulsskyddet **30**.
- ◆ Ibland måste sågkedjans **24** spänning först lossas för att svärdet **25** och sågkedjan **24** ska kunna tas av. (se kapitlet Spänna och kontrollera sågkedjan). Följ dessa anvisningar i omvänd ordningsföljd.
- ◆ Ta av svärdet **25** med sågkedjan **24** från basplattan **44**.
- ◆ Sätt först tillbaka sågkedjan **24** på svärdets **25** spets.
- ◆ Lägg styrskenan **35** över svärdets styrning **42** och sätt samtidigt in kedjans spännstift **37** i svärdsöppningen **31**. Lägg samtidigt sågkedjan **24** över kedjehjulet **36**.
- ◆ Sätt på kedjehjulsskyddet **30** igen och dra åt muttern **28** en aning.
- ◆ Spänn sedan sågkedjan **24** (se kapitel Spänna och kontrollera sågkedjan).

Spänna och kontrollera sågkedjan

OBSERVERA

- Sågkedjans **24** spänning påverkar din säkerhet och produktens funktion. Produktens livslängd ökar när sågkedjan **24** är spänd på rätt sätt.

VARNING!

- Använd skyddshandskar! Det finns risk för personskador på grund av vassa sågtänder!

- ◆ Lossa muttern **28** en aning med monteringsverktyget **51**.
- ◆ Skruva kedjespännskruven **35** medsols med monteringsverktyget **51** för att öka spänningen.
- ◆ Skruva kedjespännskruven **35** motsols med monteringsverktyget **51** för att minska spänningen.
- ◆ Sågkedjan **24** måste ligga mot svärdets undersida. Kontrollera att det går att dra sågkedjan **24** över svärdet **25** för hand.
- ◆ Dra åt muttern **28** med monteringsverktyget igen **51**.

OBSERVERA

- När sågkedjan **24** dras med 9 N (ca 1 kg) dragkraft bör avståndet mellan sågkedja **24** och svärd **25** inte vara större än 2 mm.
- En ny sågkedja **24** töjs ut och måste efterspännas oftare.
- Kontrollera alltid kedjespänningen innan produkten används.

Kedjesmörjning

- ◆ Ta av locket till oljetanken 46.
- ◆ Fyll oljetanken 27 med ca 100 ml biologiskt nedbrytbar kedjeolja 50.

⚠ VARNING!

- ▶ Arbeta aldrig utan kedjesmörjning!
Om sågkedjan torrkörs kommer sågtänderna att förstöras fullständigt på kort tid. Kontrollera alltid kedjesmörjning och oljenivå innan du börjar arbeta.

OBSERVERA

- ▶ Använd endast kedjesågsolja. Helst biologiskt nedbrytbar. Använd inte spillolja, motorolja osv.
- ▶ Kontrollera att den automatiska kedjesmörjningen fungerar när du arbetar. Kontrollera kedjesmörjningens funktion före och under arbetet.

Slipa sågkedjan

OBSERVERA

- ▶ Ett slipstöd kan fästas i slipstödshjälpmidlet 28 för att kedjan ska sitta fast ordentligt medan man slipar.
- ▶ I ett slipset från t.ex. Oregon finns detaljerad information om hur man slipar.
- ▶ Alternativt kan man använda en elektrisk kedjeslip. Följ tillverkarens anvisningar.
- ▶ Om du känner dig osäker på hur kedjan ska slipas ska den bytas ut istället.

Ta produkten i bruk

OBSERVERA

- ▶ Följ bestämmelser för bullerskydd och lokala föreskrifter. Det kan hända att det är förbjudet att använda produkten vissa dagar (t.ex. helg- och söndagar), vissa tider (t.ex. middagstid eller på natten) eller i vissa områden (t.ex. vilohem, sjukhus osv.).

Sätta på/Stänga av

Sätta på:

- ◆ Koppla ihop strömkabeln 11 med förlängningskabeln.
- ◆ Gör en ögla i änden av förlängningskabeln och häng den på dragavlastningen 12.
- ◆ Tryck på påkopplingsspärren 9, håll kvar den i det här läget och tryck på På/Av-knappen 10.

Stänga av:

- ◆ Släpp På/Av-knappen 10.
- ◆ Ta bort förlängningskabeln från dragavlastningen 12.
- ◆ Koppla bort strömkabeln 11 från förlängningskabeln.

Ställa in handtaget

- ◆ Tryck på upplåsningknappen 8. Flytta vridelementet 7 till önskad position. Släpp upplåsningknappen 8, den måste låsa fast.

Arbeta med häcksaxen

Använda maskinen:

OBSERVERA

- ▶ Observera att de nationella bestämmelserna i ditt land kan begränsa hur häcksaxen används.
- ▶ Häcksaxen måste alltid inspekteras varje dag innan den används. Kontrollera även om produkten har några större skador och defekter efter stötar eller fall.
- ▶ Använd stadiga skor och tätt åtsittande kläder för att minimera olycksrisken. Stå stadigt på marken, tänk på balansen och använd alltid den medföljande bärremmen!
- ▶ Planera in raster i arbetet för din hälsas skull. Skaderisken ökar vid överansträngning!

⚠ VARNING!

- ▶ Produkten får under inga omständigheter användas när man är trött, sjuk eller påverkad av alkohol eller andra droger.

Klippteknik

- Se uppfällbar sida (bild A).

OBSERVERA

- ▶ Klipp av tjocka grenar med en grensåg.

Arbeta med grensågen

Sågteknik

⚠ VARNING!

- ▶ Akta dig alltid för nedfallande grenar.
- ▶ Var alltid medveten om risken för att grenar kan studsas tillbaka.

OBSERVERA

- ▶ Lägg anslaget 25 mot grenen. Då kan du arbeta säkrare och lugnare.
- ▶ Först därefter kan du börja såga.

Såga av smala grenar

- ◆ Såga av smala grenar (Ø 0-8 cm) uppifrån och ned (se bilden).

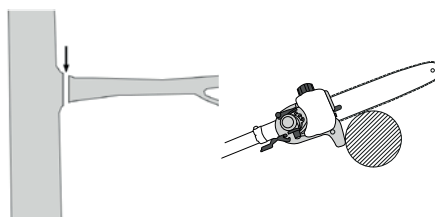

- ◆ **Såga av tjockare grenar**
- ◆ För att såga av tjockare grenar (Ø 8-25 cm) ska du först göra ett avlastningsnitt **A** (se bilden).
- Ett avlastningsnitt hindrar också barken från att fläkas upp på stammen.
- ◆ Såga sedan igenom hela grenen uppifrån **B** och ned **A**.

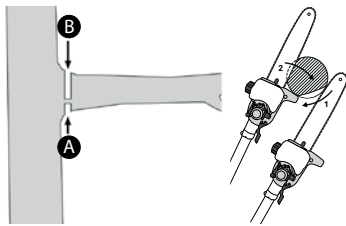

Dela upp grenen i bitar

Långa eller tjocka grenar bör kortas av innan man gör det slutgiltiga snittet (se bilden).

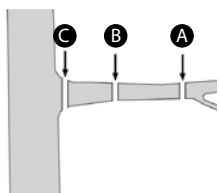

Arbeta säkert

- Håll produkten, sågtänderna och svärdets skydd **49** i gott skick för att förebygga olyckor.
- Kontrollera om det finns större skador eller defekter om produkten fallit ned.
- Arbeta i den föreskrivna vinkeln på $60^\circ \pm 10^\circ$ för att vara säker (se bilden).

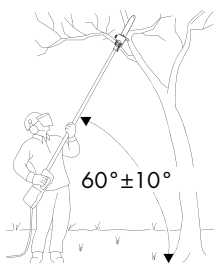

- Använd inte produkten när du står på en stege eller ett annat osäkert ställe.
- Låt dig inte luras att göra ett ogenomtänkt snitt. Du kan skada både dig själv och andra.
- Se noga till så att barnen inte leker med produkten.
- Byt arbetsställning ofta. Om man arbetar länge kan man drabbas av vibrationsskador som påverkar genomblödningen i händerna. Det går att förlänga arbetstiden om man använder lämpliga handskar eller lägger in regelbundna pauser. Tänk på att du inte kan arbeta lika länge om du har dålig blodcirkulation, i låg utomhustemperatur eller om det uppstår stora krafter.
- Minska även risken för vibrationsskador som t.ex. "vita fingrar" genom att ofta ta paus då du t.ex. gnuggar handflatorna mot varandra.

Transport

- Använd skydden **48** **49** vid transport.
- Akta så att du inte råkar koppla på produkten när du bär den (se bilden).

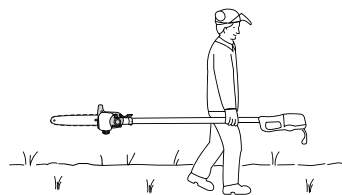

Underhåll och rengöring



WARNING! Om en anslutningskabel behöver bytas ut ska det göras av tillverkaren eller dennes representant för att undvika risken för olyckor.

- Motorenheten ska alltid vara ren, torr och fri från olja och smörjfett.
- Grensågen måste rengöras från sågspån med jämna mellanrum.
- ◆ Använd en torr trasa för att torka av höljet utvändigt. Ta bort skyddskåpan **30**.
- ◆ Ta av sågkedjan **24** från svärdet **25** och rengör styrskenan **33**.
- ◆ Håll sågkedjan **24** vass och kontrollera kedjespänning, oljenivå och oljetillförsel.
- ◆ Kontrollera om det finns lösa skruvar på häcksaxens knivbalk **13** och dra åt dem om det behövs.
- ◆ Ta bort växtmaterial som har fastnat.
- ◆ Smörj knivbalken **13** med oljespray eller oljekanna.

Förvaring

- Rengör produkten innan du ställer undan den.
- Förvara produkten i de medföljande skydden **48** **49** på ett frostfritt, torrt ställe utom räckhåll för barn.
- Förvara produkten liggande eller fäst den så att den inte kan falla omkull.
- Töm oljetanken **27**. Biologiskt nedbrytbar kedjeolja **50** kan förhartsas eller rinna ut genom lufthålet i oljetankens lock **46**.

Felsökning, grensåg

Problem	Möjliga orsaker	Åtgärda fel
Motorn går, sågkedjan rör sig inte	Häcksax- eller grensågsenheten är inte rätt ansluten till motorenheten	Kontrollera monteringen
Det går inte att arbeta längre	Sågkedjan är torr eller överhettad eller slackar	Fyll på olja, slipa, byt ut eller spänn sågkedjan

Felsökning, häcksax

Problem	Möjliga orsaker	Åtgärda fel
Motorn går, knivarna står stilla	Häcksax- eller grensågsenheten är inte rätt ansluten till motorenheten	Kontrollera monteringen

Serviceintervaller för grensåg

Dessa angivelser baseras på normal användning. Vid sämre förhållanden, t.ex. kraftig dammutveckling och längre dagliga arbetspass, ska intervallerna förkortas på motsvarande sätt.

Del	Aktivitet	Innan arbetet påbörjas	En gång i veckan	Vid störningar	Vid skador	Vid behov
Kedjesmörjning	Kontrollera	X				
Sågkedja	Kontrollera skick och slipning	X				
	Kontrollera kedjespänning	X				
	Slipa					X
Styrskena	Kontrollera (slitage, skador)	X				
	Rengör och vänd		X	X		
	Grada		X			
	Byt ut				X	X
Kedjehjul	Kontrollera		X			
	Byt ut					X

Serviceintervaller för häcksax

Dessa angivelser baseras på normal användning. Vid sämre förhållanden, t.ex. kraftig dammutveckling och längre dagliga arbetspass, ska intervallerna förkortas på motsvarande sätt.

Del	Aktivitet	Innan arbetet har påbörjats	När arbetet har avslutats	Vid behov
Knivar	Visuell kontroll	X		
	Rengör		X	X

Garanti från Kompernass Handels GmbH

Kära kund

För den här produkten lämnar vi 3 års garanti från och med inköpsdatum. Om det skulle vara något fel på produkten finns en lagstadgad reklameringsrätt från återförsäljaren. Dina lagstadgade rättigheter begränsas inte av den garanti som beskrivs i följande avsnitt.

Garantivillkor

Garantitiden börjar från och med inköpsdatumet. Ta väl vara på kassakvittot. Kassakvittot är ditt köpbevis.

Om ett material- eller fabriktionsfel uppstår på produkten inom tre år från inköpsdatumet reparerar vi, byter ut den gratis, eller ersätter köpesumman beroende på vad vi anser lämpligast. En förutsättning för att utnyttja garantin är att den defekta produkten och köpbeviset (kassakvittot) uppvisas inom den treåriga garantitiden tillsammans med en kort beskrivning av felet och när det uppstod.

Om felet täcks av vår garanti kommer du att få tillbaka en reparerad eller en ny produkt. Garantitiden börjar inte om från början för en reparerad eller ny produkt.

Garantitid och lagstadgad ersättningsrätt

Garantitiden förlängs inte för att man utnyttjat garantin. Det gäller även för utbyta och reparerade delar. Eventuella skador och brister som existerar redan vid köpet måste rapporteras så snart produkten packats upp. När garantitiden är slut måste man själv betala för eventuella reparationer.

Garantins omfattning

Produkten har tillverkats med omsorg enligt stränga kvalitetskriterier och testats noga före leveransen.

Garantin gäller bara för material- eller fabriktionsfel. Garantin täcker inte delar av produkten som utsätts för normalt slitage och därför betraktas som förslitningsdelar och inte heller skador på ömtåliga delar som t ex knappar, batterier eller delar av glas.

Garantin upphör att gälla om produkten skadas eller används och servas på fel sätt. Alla anvisningar i bruksanvisningen måste följas exakt för att produkten ska kunna användas på rätt sätt. Produkten får aldrig användas i andra syften eller hanteras på ett sätt som man avråder från eller varnar för i bruksanvisningen.

Produkten är endast avsedd för privat bruk och ska inte användas yrkesmässigt. Garantin gäller inte vid missbruk och felaktig behandling, användande av våld och vid ingrepp som inte gjorts av vår auktoriserade servicefilial.

Behandling av garantiärenden

För att snabbt kunna behandla ditt ärende ber vi dig följa nedanstående anvisningar:

- Ha alltid kassakvittot och artikelnumret (t ex IAN 12345) i beredskap vid alla förfrågningar.
- Artikelnumret finns på typskylten på produkten, en gravyr på produkten, på bruksanvisningens titelblad (nere till vänster) eller på klistermärket på produktens bak- eller undersida.
- Vid funktionsfel eller andra defekter ber vi dig att först kontakta den serviceavdelning som anges nedan **på telefon** eller **med e-post**.
- En produkt som klassas som defekt kan tillsammans med köpbeviset (kassakvittot) och en beskrivning av felet samt när det uppstod skickas in portofritt till den angivna serviceadressen.



Denna och många andra handböcker, produktfilmer och installationsmjukvaror kan laddas ned på www.lidl-service.com.

Med den här QR-koden kommer du direkt till Lidl's service-sida (www.lidl-service.com) där du kan öppna bruksanvisningen genom att skriva in artikelnumret (IAN) 123456.

OBSERVERA

- Vid verktyg från Parkside och Florabest ska endast den defekta artikeln utan tillbehör (t ex batteri, förvaringsväska, monteringsverktyg etc) skickas in.

Service

⚠ VARNING!

- Låt servicestället eller en behörig elektriker reparera produkten. Endast reservdelar i original får användas. Då kan du känna dig säker på att produkten är lika säker att använda som tidigare.
- Låt alltid tillverkaren eller dennes kundtjänst byta ut kontakten eller strömkabeln om det behövs. Då kan du känna dig säker på att produkten är lika säker att använda som tidigare.

SE Service Sverige

Tel.: 0770 930739

E-Mail: kompernass@lidl.se

FI Service Suomi

Tel.: 010309 3582

E-Mail: kompernass@lidl.fi

IAN 313266_1904

Importör

Observera att följande adress inte är någon serviceadress. Kontakta först det serviceställe som anges.

KOMPERNASS HANDELS GMBH

BURGSTRASSE 21

44867 BOCHUM

TYSKLAND

www.kompernass.com

Kassering



Förpackningen består av miljövänligt material som kan lämnas in till den lokala återvinningen. Den här produkten och dess tillbehör består av olika material som t ex metall och plast.

Fråga på din kommun eller stadsdelsförvaltning om möjligheterna att lämna uttjänta apparater till återvinning.

Tänk på miljön

- Töm oljetanken noga och lämna in produkten till ett återvinningsställe. De plast- och metalldelar som ingår kan sorteras och lämnas in separat till rätt återvinningsstation. Fråga vårt servicecenter om detta.
- Lämna in gammal olja till rätt typ av återvinning och håll inte ut den i avloppet.
- Lämna in smutsigt material från service och underhåll till rätt insamlingsställe.



Kasta aldrig elverktyg bland de vanliga hushållssoporna!

Enligt EU-direktiv 2012/19/EU måste uttjänta elverktyg tas isär och de olika delarna lämnas in separat till rätt typ av miljövänlig återvinning.

Reservdelar

Reservdelar kan beställas direkt via vårt servicecenter. Du måste alltid ange typ av maskin och delens nummer vid beställningar.

Översättning av originalversionen av försäkran om överensstämmelse

Företaget KOMPENASS HANDELS GMBH, dokumentansvarig:
Herr Semi Uguzlu, BURGSTR. 21, 44867 BOCHUM, DEUTSCHLAND
intyggar härmed att denna produkt överensstämmer med följande normer, normerande dokument och EG-direktiv:

Maskindirektiv (2006/42/EC)

Direktivet för elektromagnetisk kompatibilitet (2014/30/EU)

Direktivet för bulleremission från utomhusutrustning 2000/14/EC 2005/88/EC

Anmält organ: Nr: 0036

TÜV SÜD Industrie Service GmbH, Westendstraße 199,
80686 München, Tyskland
Metod för bedömning av överensstämmelse enligt Bilaga V.

Ljudeffektnivå LWA:

Uppmätt: 102,2 dB (A)

Garanterat: 105 dB (A)

RoHS-direktiv (2011/65/EU)*

Tillverkaren bär hela ansvaret för utfärdandet av denna försäkran om överensstämmelse. Det föremål som beskrivs ovan i denna försäkran uppfyller kraven i föreskrifterna till direktiv 2011/65/EU från Europaparlamentet och Europarådet från den 8 juni 2011 angående begränsad användning av farliga ämnen i elektrisk och elektronisk utrustning.

Tillämpade harmoniserande normer:

EN 60745-1: 2009/A11: 2010

EN ISO 10517: 2019

EN ISO 11680-1: 2011

EN 55014-1: 2017

EN 55014-2: 2015

EN 61000-3-2: 2014

EN 61000-3-3: 2013

EN 50581:2012

Typ/beskrivning:

2-i-1-häcksax med långt skaft / stamkvistare PHSHE 900 B2

Tillverkningsår: 09 - 2019

Serienummer: IAN 313266_1904

Bochum, 2019-09-11

Semi Uguzlu

- Kvalitetsansvarig -

Med reservation för ändringar på grund av den tekniska utvecklingen.

Spis treści

Wstęp	30
Użytkowanie zgodne z przeznaczeniem nożyc do żywopłotów z długim trzonkiem	30
Użytkowanie zgodne z przeznaczeniem piły do gałęzi	30
Użytkowanie zgodne z przeznaczeniem	30
Wyposażenie	30
Zakres dostawy	31
Dane techniczne	31
Ogólne wskazówki bezpieczeństwa dla elektronarzędzi	32
1. Bezpieczeństwo na stanowisku pracy	32
2. Bezpieczeństwo elektryczne	32
3. Bezpieczeństwo osób	32
4. Zastosowanie i obsługa elektronarzędzia	32
5. Serwis	33
Specyficzne dla urządzenia wskazówki bezpieczeństwa do nożyc do żywopłotów	33
Uzupełniające wskazówki bezpieczeństwa do nożyc do żywopłotów	33
Dalsze wskazówki bezpieczeństwa do nożyc do żywopłotów	34
RYZIKO RESZTKOWE!	34
Specyficzne dla urządzenia wskazówki bezpieczeństwa do piły do gałęzi	34
Środki ostrożności przeciwko odbiciu narzędzia	35
Dalsze wskazówki bezpieczeństwa	35
Przed uruchomieniem	36
Zespół napędowy	36
Montaż uchwytu okrągłego	36
Zamocowanie/montaż pasa do przenoszenia	36
Montaż nożyc do żywopłotów	36
Montaż piły do gałęzi	36
Ustawianie nożyc do żywopłotów pod kątem	36
Ustawianie piły do gałęzi pod kątem	36
Montaż łańcucha tnącego i prowadnicy	36
Naprzężanie i kontrola łańcucha tnącego	36
Smarowanie łańcucha	37
Ostrzenie łańcucha tnącego	37
Uruchomienie	37
Włączanie/wyłączanie	37
Przestawianie uchwytu	37
Praca z nożycami do żywopłotów	37
Użytkowanie maszyny:	37
Techniki cięcia	37
Praca z piłą do gałęzi	37
Techniki piłowania	37
Bezpieczna praca	38
Transport	38
Konserwacja i czyszczenie	38
Przechowywanie	38
Wyszukiwanie usterek, piła do gałęzi	39
Wyszukiwanie usterek w nożycach do żywopłotów	39
Terminy konserwacji piły do gałęzi	39
Terminy konserwacji nożyc do żywopłotów	39
Gwarancja Kompernaß Handels GmbH	40
Serwis	40
Importer	40
Utylizacja	41
Części zamienne	41
Tłumaczenie oryginalnej deklaracji zgodności	41

2-W-1 NOŻYCE DO ŻYWOPŁOTU Z DŁUGIM TRZONKIEM / OKRZESYWARKA PHSHE 900 B2

Wstęp

Gratulujemy zakupu nowego urządzenia. Wybrany produkt charakteryzuje się wysoką jakością. Instrukcja obsługi stanowi część niniejszego produktu. Zawiera ona ważne informacje na temat bezpieczeństwa, użytkowania i utylizacji. Przed rozpoczęciem użytkowania produktu należy zapoznać się ze wszystkimi informacjami dotyczącymi obsługi i bezpieczeństwa. Produkt należy użytkować wyłącznie zgodnie z zamieszczonym tu opisem oraz w podanym zakresie zastosowań. W przypadku przekazania urządzenia osobie trzeciej należy dołączyć do niego również całą dokumentację.

Użytkowanie zgodne z przeznaczeniem nożyc do żywopłotów z długim trzonkiem

To urządzenie jest przeznaczone do przycinania i formowania żywopłotów, krzaków i ozdobnych krzewów w przydomowych ogrodach. Jest to prowadzone ręcznie urządzenie z wbudowanym napędem, w którym umieszczone liniowo ostrza poruszają się w tę i z powrotem.

⚠ OSTRZEŻENIE!

► Dzieci nie mogą posługiwać się nożycami do żywopłotów.

Użytkowanie zgodne z przeznaczeniem piły do gałęzi

To urządzenie jest przeznaczone do obcinania gałęzi drzew.

Użytkowanie zgodne z przeznaczeniem

Urządzenia należy używać zgodnie z opisem i w podanych zakresach zastosowania. Urządzenie nie nadaje się do zastosowań komercyjnych. Urządzenie jest przeznaczone do użytku przez osoby dorosłe. To urządzenie nie jest przeznaczone do użytku przez osoby (łącznie z dziećmi) o ograniczonych zdolnościach fizycznych, sensorycznych lub psychicznych lub nieposiadające doświadczenia i/lub potrzebnej wiedzy. Użytkowanie urządzenia podczas deszczu lub w wilgotnym otoczeniu jest zabronione. Jakikolwiek inne użycie lub modyfikacje urządzenia uważane są za niezgodne z przeznaczeniem i niosą za sobą poważne niebezpieczeństwo wypadku. Producent nie ponosi żadnej odpowiedzialności za szkody powstałe w wyniku użycia urządzenia w sposób niezgodny z jego przeznaczeniem.

Wyposażenie

Zespół napędowy

- ❶ Śruba dociskowa z przetyczką
- ❷ Nakrętka
- ❸ Wysięgnik
- ❹ Śruba
- ❺ Uchwyt okrągły
- ❻ Ucho do przenoszenia
- ❼ Element obrotowy
- ❽ Przycisk odblokowujący
- ❾ Blokada włączania
- ❿ Włłącznik/wyłącznik
- ⓫ Kabel zasilający
- ⓬ Zabezpieczenie przed wyrwaniem

Nasadka do przycinania krzewów

- ⓭ Belka noża
- ⓮ Obudowa przekładni
- ⓯ Blokada/odblokowanie
- ⓰ Płyta podstawy (nożyce do żywopłotów)
- ⓱ Dźwignia nastawcza
- ⓲ Uchwyt
- ⓳ Przedni wysięgnik
- ⓴ Kołek do aretowania
- ⓵ Wałek napędowy
- ⓶ Pokrywa ochronna

Piła do gałęzi

- ⓷ Pomoc do ostrzenia
- ⓸ Łańcuch tnący
- ⓹ Prowadnica
- ⓺ Ogranicznik
- ⓻ Zbiornik oleju
- ⓼ Nakrętka
- ⓽ Gwint
- ⓾ Osłona koła łańcuchowego
- ⓿ Otwór prowadnicy
- ⓿ Szyna prowadnicy
- ⓿ Szyna prowadząca
- ⓿ Olejarka kroplowa
- ⓿ Śruba naprężenia łańcucha tnącego
- ⓿ Koło łańcuchowe
- ⓿ Kołek naprężający łańcuch tnący
- ⓿ Przedni wysięgnik
- ⓿ Wałek napędowy
- ⓿ Pokrywa ochronna
- ⓿ Kołek do aretowania
- ⓿ Pierścień ochronny
- ⓿ Dźwignia nastawcza
- ⓿ Płyta podstawy (piła do gałęzi)
- ⓿ Blokada/odblokowanie
- ⓿ Pokrywa zbiornika oleju

Zakres dostawy

- 1 Zespół napędowy PHSHE 900 B2
- 1 Nasadka do przycinania żywopłotów PHS 1 (zwana dalej nożycami do żywopłotów)
- 1 Nasadka do cięcia gałęzi PHE 1 (dalej nazywana piłą do gałęzi)

Akcesoria

- 1 pas na ramię
- 1 osłona łańcucha
- 1 osłona prowadnicy
- 1 100 ml ekologicznego oleju do łańcucha
- 1 narzędzie montażowe
- 1 instrukcja obsługi

Dane techniczne

Zespół napędowy:	PHSHE 900 B2
Napięcie znamionowe:	230 V ~ 50 Hz (prąd przemienny)
Moc znamionowa:	900 W
Klasa ochrony:	II/□ (podwójna izolacja)
Masa:	
(bez uchwytu i pasa do przenoszenia):	ok. 2,7 kg

Piła do gałęzi:	PHE 1
Prędkość przesuwu łańcucha tnącego:	maks. 6 m/s
Kąt roboczy:	0°; 15°; 30°
Masa (w stanie gotowości do pracy):	ok. 1,6 kg
Zalecane napełnienie zbiornika na olej:	100 cm ³
Długość cięcia:	ok. 260 mm
Prowadnica:	Oregon typ 100SDEA041
łańcuch tnący:	Oregon 91P040X

Nożyce do żywopłotów:	PHS 1
Liczba skoków na biegu jałowym:	2000 obr/min
Kąt roboczy:	-90° ; +90°
Długość cięcia:	ok. 410 mm
Odstęp zębów:	20 mm
Masa:	
(w stanie gotowości do pracy):	ok. 2,1 kg

Informacje dotyczące poziomu hałasu i drgań:

Wartość pomiarowa hałasu określona zgodnie z normą EN 60745. Korygowany współczynnikiem A poziom hałasu elektronarzędzia wynosi z reguły:

Piła do gałęzi:	PHE 1		
Poziom ciśnienia akustycznego:	$L_{PA} =$	83	dB (A)
Niepewność pomiarów K:		3	dB
Poziom mocy akustycznej:	$L_{WA} =$	104	dB (A)
Niepewność pomiarów K:		3	dB
Nożyce do żywopłotów:	PHS 1		
Poziom ciśnienia akustycznego:	$L_{PA} =$	81	dB (A)
Niepewność pomiarów K:		3	dB
Poziom mocy akustycznej:	$L_{WA} =$	102	dB (A)
Gwarantowany poziom mocy akustycznej:	$L_{WA} =$	105	dB (A)
Niepewność pomiarów K:		3	dB

Wartości drgań (suma wektorów trzech kierunków) ustalone zgodnie z normą EN 60745:

Piła do gałęzi:

Drgania na przednim uchwycie: wartość emisji drgań
 $a_{h,D} = 1,0 \text{ m/s}^2$
 Niepewność pomiarów $K = 1,5 \text{ m/s}^2$

Drgania na tylnym uchwycie: wartość emisji drgań
 $a_{h,D} = 1,2 \text{ m/s}^2$
 Niepewność pomiarów $K = 1,5 \text{ m/s}^2$

Nożyce do żywopłotów:

Drgania na przednim uchwycie: wartość emisji drgań
 $a_{h,D} = 1,6 \text{ m/s}^2$
 Niepewność pomiarów $K = 1,5 \text{ m/s}^2$

Drgania na tylnym uchwycie: wartość emisji drgań
 $a_{h,D} = 1,8 \text{ m/s}^2$
 Niepewność pomiarów $K = 1,5 \text{ m/s}^2$



Nosić ochronniki słuchu!

WSKAZÓWKA

- Poziom drgań podany w tych instrukcjach został zmierzony zgodnie z metodą pomiarową, określoną w normie EN 60745 i może być użyty do porównywania urządzeń. Podana wartość emisji drgań może posłużyć także do wstępnej oceny stopnia narażenia.

OSTRZEŻENIE!

- Poziom drgań będzie zmieniał się w zależności od rodzaju zastosowania elektronarzędzia i w niektórych przypadkach może przekraczać wartość podaną w niniejszych instrukcjach. Narażenie na drgania mogłoby zostać nieprawidłowo ocenione, gdyby elektronarzędzie było regularnie wykorzystywane w taki sposób. Należy starać się, aby obciążenie drganiami było jak najmniejsze. Przykładowe środki mające na celu zmniejszenie narażenia na drgania to noszenie rękawic w trakcie korzystania z narzędzia i ograniczenie czasu pracy. Należy przy tym uwzględnić wszystkie części cyklu pracy (na przykład czas, przez jaki elektronarzędzie pozostaje wyłączone, oraz czas, w którym jest ono wprawdzie włączone, ale pracuje bez obciążenia).

Objaśnienia do naklejek informacyjnych, znajdujących się na urządzeniu:



Przed uruchomieniem przeczytać instrukcję obsługi i wskazówki bezpieczeństwa!



Nosić rękawice ochronne!



Nosić obuwie ochronne!



Nosić ochronniki słuchu!



Nosić kask ochronny!



Nosić okulary ochronne!



Znajdujące się w pobliżu osoby trzymać z dala od urządzenia!



Chronić urządzenie przed deszczem i wilgocią!

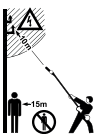

Zagrożenie dla życia na skutek porażenia prądem! Trzymać się co najmniej 10 m od napowietrznych linii energetycznych.



Uwaga! Spadające przedmioty. Szczególnie podczas cięcia ponad głową.



Uwaga! Niebezpieczeństwo zranienia przez obracające się noże.



Natychmiast wyjąć wtyk z gniazda zasilającego, jeśli przewód zostanie uszkodzony lub przecięty.



Informacja o poziomie mocy akustycznej LWA w dB.



Ogólne wskazówki bezpieczeństwa dla elektronarzędzi

⚠ OSTRZEŻENIE!

- ▶ Przeczytaj wszystkie wskazówki bezpieczeństwa oraz instrukcje. Nieprzestrzeganie poniższych wskazówek bezpieczeństwa oraz instrukcji może być przyczyną porażenia prądem elektrycznym, pożaru i/lub ciężkich obrażeń ciała.

Wszystkie wskazówki bezpieczeństwa oraz instrukcje należy zachować do późniejszego wykorzystania.

Użyte we wskazówkach bezpieczeństwa pojęcie „elektonarzędzie” dotyczy narzędzi elektrycznych zasilanych z sieci (przez kabel sieciowy) oraz narzędzi elektrycznych zasilanych akumulatorami (bez kabla sieciowego).

1. Bezpieczeństwo na stanowisku pracy

- Stanowisko pracy należy utrzymywać w czystości i dbać o jego dobre oświetlenie. Nieporządek i niedostateczne oświetlenie mogą być przyczyną wypadków.
- Nigdy nie używaj elektronarzędzia w otoczeniu zagrożonym wybuchem, w którym znajdują się łatwopalne ciecze, gazy lub pyły. Elektronarzędzia wytwarzają iskry, które mogą spowodować zapłon pyłu lub oparów.
- W czasie użytkowania elektronarzędzia zwróć uwagę na to, aby w pobliżu nie przebywały dzieci ani żadne inne osoby. W przypadku odwrócenia uwagi od pracy możesz stracić kontrolę nad urządzeniem.

2. Bezpieczeństwo elektryczne

- Wtyk przyłączeniowy elektronarzędzia musi pasować do gniazda zasilania. Dokonywanie zmian we wtyku jest zabronione. Nigdy nie używaj adapterów wtyków w połączeniu z elektronarzędziami mającymi uziemienie. Oryginalne wtyki oraz pasujące gniazda wtykowe zmniejszają ryzyko porażenia prądem elektrycznym.
- Unikaj kontaktu z uziemionymi powierzchniami, takimi jak rury, grzejniki, kucharki lub lodówki. Zetknięcie się z uziemionym przedmiotem zwiększa ryzyko porażenia prądem elektrycznym.
- Nigdy nie narażaj elektronarzędzia na działanie deszczu lub wilgoci. Przedostanie się wody do wnętrza elektronarzędzia zwiększa ryzyko porażenia prądem elektrycznym.

- Nigdy nie chwytaj za kabel, np. w celu przeniesienia bądź zawieszenia elektronarzędzia lub wyciągnięcia wtyku z gniazda zasilania. Chronić kabel przed źródłami gorąca, olejem, ostrymi krawędziami lub poruszającymi się częściami urządzenia. Uszkodzone lub poskręcane kable zwiększają ryzyko porażenia prądem elektrycznym.
- Podczas pracy z elektronarzędziem na zewnątrz stosuj wyłącznie przedłużacze, które są dopuszczone również do użytku na zewnątrz pomieszczeń. Stosowanie przedłużacza przystosowanego do pracy na zewnątrz pomieszczeń zmniejsza ryzyko porażenia prądem elektrycznym.
- Jeśli nie da się uniknąć pracy z elektronarzędziem w wilgotnym otoczeniu, zastosuj wyłącznik różnicowo-prądowy. Zastosowanie wyłącznika różnicowo-prądowego zmniejsza ryzyko porażenia prądem elektrycznym.

3. Bezpieczeństwo osób

- Zawsze zachowuj ostrożność i uważaj na to, co robisz. Praca z elektronarzędziem wymaga także zachowania zasad zdrowego rozsądku. Nie korzystaj z elektronarzędzia w przypadku przemęczenia, bycia pod wpływem narkotyków, alkoholu lub leków. Nawet chwila nieuwagi podczas korzystania z elektronarzędzia może spowodować poważne obrażenia ciała.
- W czasie pracy noś środki ochrony indywidualnej i obowiązkowo okulary ochronne. Noszenie środków ochrony indywidualnej, np. maski przeciwpyłowej, antypoślizgowego obuwia roboczego, kasku lub ochronników słuchu - w zależności od rodzaju zastosowania elektronarzędzia - zmniejsza ryzyko odniesienia obrażeń.
- Unikaj sytuacji prowadzących do przypadkowego uruchomienia urządzenia. Przed podłączeniem do zasilania sieciowego i/lub akumulatora, chwyceniem lub przeniesieniem urządzenia upewnij się, że elektronarzędzie jest wyłączone. Trzymanie palca na wyłączniku w trakcie przenoszenia elektronarzędzia lub podłączenie elektronarzędzia do zasilania z wciśniętym już wyłącznikiem może doprowadzić do wypadku.
- Przed włączeniem elektronarzędzia usuń wszystkie przyrządy regulacyjne lub klucze. Narzędzie lub klucz pozostawiony w obracającej się części urządzenia może spowodować obrażenia ciała.
- Unikaj nienaturalnej postawy ciała. Zadbaj o utrzymanie stabilnej postawy i przez cały czas utrzymuj równowagę. Pozwoli to na lepszą kontrolę elektronarzędzia w przypadku nieoczekiwanych sytuacji.
- Noś odpowiednią odzież. Nie nosić luźnych ubrań ani biżuterii. Włosy, odzież i rękawice trzymaj z dala od ruchomych części urządzenia. Ruchome części urządzenia mogą pochwycić luźną, odstającą odzież, biżuterię lub długie włosy.
- Jeżeli możliwe jest podłączenie odciągu i zbiornika pyłu, upewnij się, że są one podłączone i używane w sposób prawidłowy. Zastosowanie odciągu pyłowego może zmniejszyć zagrożenia związane z zapyleniem.

4. Zastosowanie i obsługa elektronarzędzia

- Nie przeciążaj urządzenia. Elektronarzędzia używaj tylko do ściśle określonego zakresu zastosowania. Elektronarzędzie pracuje lepiej i bezpieczniej, gdy podczas eksploatacji przestrzegasz jego parametrów mocy.
- Nie używaj elektronarzędzia z uszkodzonym wyłącznikiem. Elektronarzędzie, którego nie można włączyć ani wyłączyć, stanowi zagrożenie i musi zostać niezwłocznie naprawione.
- Przed dokonaniem ustawień urządzenia, wymianą narzędzi roboczych lub odłożeniem elektronarzędzia na bok wyciągnij wtyk z gniazda zasilania i/lub wyjmij akumulator. Uniemożliwi to przypadkowe uruchomienie elektronarzędzia.
- Nieużywane elektronarzędzia przechowuj poza zasięgiem dzieci. Nie pozwalaj na używanie urządzenia przez osoby, które nie wiedzą, jak się z nim obchodzić lub nie przeczytały niniejszych instrukcji. Elektronarzędzia w rękach osób niedoświadczonych mogą być niebezpieczne.

- e) Elektronarzędzia wymagają starannej pielęgnacji. Należy sprawdzić, czy ruchome elementy działają prawidłowo i nie blokują się, czy żaden z elementów nie pękł ani nie jest uszkodzony w stopniu uniemożliwiającym prawidłowe działanie elektronarzędzia. Przed użyciem urządzenia zleć naprawę uszkodzonych części. Przyczyną wielu wypadków z elektronarzędziami jest ich niewłaściwa konserwacja.
- f) Dbaj o to, aby narzędzia skrawające były ostre i czyste. Zadbane narzędzia skrawające z ostrymi ostrzami rzadziej się blokują i pozwalają się lepiej prowadzić.
- g) Korzystaj z elektronarzędzia, akcesoriów, narzędzi roboczych itd. zgodnie z tymi instrukcjami. Uwzględnij przy tym warunki pracy oraz specyfikę wykonywanej czynności. Używanie elektronarzędzi do celów innych, niż przewiduje to ich przeznaczenie, może doprowadzić do niebezpiecznych sytuacji.

5. Serwis

- a) Naprawę urządzenia należy zlecać tylko wykwalifikowanemu specjalście i stosować do tego oryginalne części zamienne. Dzięki temu zapewnione jest bezpieczeństwo użytkowania elektronarzędzia.

Specyficzne dla urządzenia wskazówki bezpieczeństwa do nożyc do żywoptotów

- Wszystkie części ciała trzymać z dala od noża tnącego. Nie próbować przy pracującym nożu usuwać ściętego materiału ani go przytrzymywać. Zakleszczony materiał usuwać tylko przy wyłączonym urządzeniu. Dodatkowo wyciągnij wtyk z gniazda zasilania. Nawet chwila nieuwagi podczas korzystania z nożyc może spowodować poważne obrażenia ciała.
- Nosić nożyce za przedni uchwyt, w stanie wyłączonym, z belką noża skierowaną od ciała. Podczas transportu lub w czasie przechowywania zawsze zakładać osłonę ochronną. Staranne obchodzenie się z urządzeniem zmniejsza prawdopodobieństwo przypadkowego dotknięcia pracujących noży.
- Trzymać narzędzie tylko za izolowane uchwyty, ponieważ nóż tnący może trafić na ukryte przewody pod napięciem lub na własny przewód zasilający. Kontakt z przewodem przewodzącym prąd może spowodować pojawienie się napięcia również w metalowych elementach urządzenia i spowodować porażenie prądem.
- Przewód sieciowy trzymaj z dala od obszaru cięcia. W trakcie pracy przewód może zostać zakryty przez roślinność i może dojść do jego przypadkowego przecięcia.
- Należy starannie skontrolować żywoptot do przycięcia i usunąć wszelkie druty oraz ciała obce.
- Zaleca się stosowanie wyłącznika różnicowo-prądowego o prądzie wyzwalającym 30 mA lub mniej.

WSKAZÓWKA

- ▶ Nożyce do żywoptotów są dostarczane w stanie kompletnie zmontowanym.
- ▶ Ilustracje przedstawiające sposób pracy z nożycami do krzewów wzgl. ich elementy nastawcze można znaleźć na rozkładanej okładce.
- ▶ Informacje i ilustracje na temat ustawień, konserwacji i smarowania przez użytkownika znajdują się w niniejszej instrukcji.
- ▶ Wskazówki na temat pozycji podczas pracy (patrz rozkładana strona okładki).
- ▶ Wskazówki na temat elementów ustawczych (patrz rozkładana strona okładki).
- ▶ Wskazówki na temat wymiany i naprawy (patrz rozdz. Konserwacja i czyszczenie / serwis).
- ▶ Wyjaśnienie wszystkich symboli graficznych, zastosowanych w nożycach do żywoptotów oraz dane techniczne znajdują się w niniejszej instrukcji.
- ▶ Cechy nożyc do żywoptotów są podane w danych technicznych.
- ▶ Zablockowane narzędzie: usunąć blokujący materiał z belki noża

UWAGA!

- ▶ W razie zagrożenia lub w sytuacji awaryjnej natychmiast wyłączyć silnik i wyjąć wtyk przewodu zasilającego.

Uzupełniające wskazówki bezpieczeństwa do nożyc do żywoptotów

Przygotowanie:

- a) TE NOŻYCE DO ŻYWOPTOTÓW MOGĄ SPOWODOWAĆ Poważne OBRAŻENIA! Należy starannie przeczytać instrukcje w sprawie poprawnego obchodzenia się z nożycami do żywoptotów, ich przygotowania, naprawy, uruchamiania i odstawiania. Należy zapoznać się ze wszystkimi elementami nastawczymi oraz z prawidłowym obchodzeniem się z nożycami do żywoptotów.
- b) Dzieci nigdy nie mogą używać nożyc do żywoptotów.
- c) Uwaga na napowietrzne przewody energetyczne.
- d) Należy zrezygnować z posługiwania się nożycami do żywoptotów, gdy w pobliżu znajdują się inne osoby, w szczególności dzieci.
- e) Nosić odpowiednią odzież! Nie nosić luźnej odzieży ani biżuterii; mogłyby one zostać wciągnięte przez ruchome części. Zaleca się noszenie wytrzymałych rękawic, obuwia z przeciwpoślizgową podeszwą i okularów ochronnych.
- f) Jeżeli element tnący dotyka ciała obcego, odgłosy pracy stają się głośniejsze lub nożyce do żywoptotów wpadają w nienormalne drgania, wyłączyć silnik i odczekać na zatrzymanie się urządzenia. Wykonać następujące czynności:
 - sprawdzić, czy narzędzie nie jest uszkodzone;
 - sprawdzić, czy są obluźnione części i ew. zamocować je;
 - uszkodzone części wymienić na równoważne lub zlecić naprawę.
- g) Nosić ochronniki słuchu!
- h) Nosić ochronę oczu!
- i) Aby w sytuacji awaryjnej zatrzymać nożyce do żywoptotów, wyciągnij wtyk sieciowy z gniazda zasilania.

Praca:

- a) wyjmij wtyk z gniazda zasilania przed następującymi czynnościami:
- czyszczenie lub usuwanie elementów blokujących;
 - kontrola, naprawa lub prace przy nożycach do żywopłotów;
 - ustawianie pozycji roboczej urządzenia tnącego;
 - oraz gdy nożyce do żywopłotów pozostają bez nadzoru.
- b) Przed uruchomieniem silnika zawsze dopilnować, by nożyce do żywopłotów znajdowały się w jednej z przepisanych pozycji roboczych.
- c) Podczas pracy z nożycami do żywopłotów należy zawsze przestrzegać bezpiecznej pozycji roboczej, szczególnie podczas pracy na schodkach lub na drabinie.
- d) Nie eksploatować nożyc do żywopłotów z uszkodzonym lub silnie zużyтым urządzeniem tnącym.
- e) Dopilnować, by podczas pracy wszystkie uchwyty i urządzenia zabezpieczające nożyc do żywopłotów były zamontowane. Nigdy nie próbować pracować z niekompletnymi nożycami do żywopłotów lub z niedozwolonymi przeróbkami.
- f) Nożyce do żywopłotów mocno trzymać oburącz za przewidziane do tego uchwyty.
- g) Zawsze należy zapoznać się z otoczeniem i zwracać uwagę na możliwe zagrożenia, które mogą być niesłyszalne z powodu hałasu wytwarzanego przez nożyce.

Konserwacja i przechowywanie:

- a) Jeżeli nożyce do żywopłotów mają być unieruchomione w celu konserwacji, kontroli lub przechowania, należy wyłączyć silnik, aby wszystkie części obrotowe zatrzymały się. Przed sprawdzeniem, ustawianiem itp. należy odczekać na schłodzenie się urządzenia.
- b) Nożyce do żywopłotów przechowywać w takim miejscu, w którym opary benzyny nie wejdą w kontakt z otwartym płomieniem ani iskrami. Przed odłożeniem nożyc do przechowywania należy zawsze odczekać, aż się schłodzą.
- c) Podczas transportu lub na czas przechowywania nożyc do żywopłotów należy zawsze zakładać osłonę urządzenia tnącego.

Dalsze wskazówki bezpieczeństwa do nożyc do żywopłotów

- Wszystkie części ciała trzymać z dala od noża tnącego. Nie próbować przy pracującym nożu usuwać ściętego materiału ani go przytrzymać. Zakleszczony materiał usuwać tylko przy wyłączonym urządzeniu. Nawet chwila nieuwagi podczas korzystania z nożyc może spowodować poważne obrażenia ciała.
- Nosić nożyce za uchwyt, w stanie wyłączonym, z belką noża skierowaną od ciała. Podczas transportu lub w czasie przechowywania zawsze zakładać osłonę ochronną. Staranne obchodzenie się z urządzeniem zmniejsza niebezpieczeństwo obrażeń ciała spowodowanych przez noże.
- Trzymać urządzenie tylko za izolowane uchwyty, ponieważ nóż tnący może trafić na ukryte przewody pod napięciem lub na własny przewód zasilający. Kontakt z przewodem przewodzącym prąd może spowodować pojawienie się napięcia również w metalowych elementach urządzenia i spowodować porażenie prądem.
- ◆ Przeszukać żywopłot, czy nie ma w nim ukrytych przedmiotów (np. ogrodzeń drucianych).

RZYKO RESZTKOWE!

Nawet jeśli używa się tego elektronarzędzia prawidłowo, zawsze pozostają ryzyka resztkowe. Poniższe zagrożenia mogą powstać w związku z konstrukcją i wykonaniem tego elektronarzędzia:

- a) skaleczenia
b) uszkodzenia słuchu, jeśli nie nosi się odpowiedniej ochrony słuchu.

- c) szkody zdrowotne wynikające z drgań dłoń/ramię, jeśli urządzenie jest używane przez dłuższy czas, albo też nie jest odpowiednio prowadzone lub konserwowane.

WSKAZÓWKA

- ▶ Nożyce do żywopłotów są dostarczane w stanie kompletnie zmontowanym.
- ▶ Informacje i ilustracje na temat ustawień, konserwacji i smarowania przez użytkownika znajdują się w niniejszej instrukcji.
- ▶ Wskazówki na temat wymiany i naprawy (patrz rozdz. Konserwacja i czyszczenie / serwis).
- ▶ Wyjaśnienie wszystkich symboli graficznych, zastosowanych w nożycach do żywopłotów oraz dane techniczne znajdują się w niniejszej instrukcji.
- ▶ Cechy nożyc do żywopłotów są podane w danych technicznych.
- ▶ Zablockowane narzędzie: usunąć blokujący materiał z belki noża.

- Korzystać wyłącznie z osprzętu i przyrządów dodatkowych, które zostały wymienione w instrukcji obsługi. Korzystanie z narzędzi lub akcesoriów innych, niż podano w instrukcji obsługi, może doprowadzić do obrażeń.

Specyficzne dla urządzenia wskazówki bezpieczeństwa do piły do gałęzi

- Zawsze nosić kask ochronny, ochronniki słuchu i rękawice bezpieczeństwa. Nosić okulary ochronne, by do oczu nie dostały się krople oleju czy trociny. Nosić maskę przeciwpyłową.
- Nigdy nie używać urządzenia stojąc na drabinie.
- Podczas używania urządzenia nie wychylać się nadmiernie do przodu. Zawsze dbać o utrzymanie stabilnej postawy i przez cały czas utrzymywać równowagę. Podczas pracy używać dołączonego pasa do przenoszenia, by równomiernie rozłożyć ciężar na ciele.
- Nosić wytrzymałe, przeciwpoślizgowe buty z cholewą.
- Nie używać urządzenia podczas deszczu ani przy dużej wilgotności.
- Nie używać urządzenia w pobliżu przewodów pod napięciem. Utrzymywać odstęp co najmniej 10 metrów od napowietrznych linii energetycznych.
- Nie stawać pod gałęziami, które mają zostać obcięte, by uniknąć obrażeń na skutek ich upadku. Uważać na odskakujące gałęzie, by uniknąć obrażeń. Pracować pod kątem $60^\circ \pm 10^\circ$.
- Należy pamiętać, że może dojść do odbicia urządzenia.
- Należy obserwować nie tylko obcinane gałęzie, ale także spadający materiał, by uniknąć potknięcia.
- Po 30 minutach pracy konieczna jest przerwa na co najmniej jedną godzinę.
- Zawsze nosić odpowiednie rękawice ochronne.
- Na czas przechowywania i transportu założyć osłonę na szynę prowadzącą i łańcuch tnący.
- Nie używać urządzenia w otoczeniu grożącym wybuchem, jak np. w pobliżu łatwopalnych cieczy, gazów lub oparów. Wytwarzane przez urządzenie iskry mogłyby spowodować zapłon tych oparów lub gazów.
- Gniazdo zasilające musi być odpowiednio do wtyku. Nigdy nie przeabiać wtyku, by nie spowodować porażenia prądem elektrycznym.
- Nie wyjmować wtyku z gniazda ciągnąc za przewód, ale zawsze chwycić za wtyk. Nie używać przewodu sieciowego do przeciągania lub transportowania urządzenia. Nie dopuścić do kontaktu przewodu sieciowego z wysoką temperaturą, olejami, ostrymi krawędziami i ruchomymi częściami.
- Po zakończeniu pracy lub podczas czyszczenia i konserwacji wyjąć wtyk z urządzenia.
- Należy unikać niezamierzonego uruchomienia urządzenia.

- Urządzenia z uszkodzonym wyłącznikiem należy natychmiast naprawiać, by nie dopuścić do szkód i obrażeń.
- Urządzenie należy przechowywać poza zasięgiem dzieci.
- Tym urządzeniem mogą się posługiwać tylko osoby zaznajomione z instrukcją obsługi i z samym urządzeniem.
- Starannie konserwować elektronarzędzia. Należy sprawdzić, czy ruchome elementy działają prawidłowo i nie blokują się, czy żaden z elementów nie pękł ani nie jest uszkodzony w stopniu uniemożliwiającym prawidłowe działanie elektronarzędzia. Przed użyciem urządzenia zleć naprawę uszkodzonych części. Przyczyną wielu wypadków z elektronarzędziami jest ich niewłaściwa konserwacja.
- Dbać o to, aby narzędzia skrawające były ostre i czyste. Zadbane narzędzia skrawające z ostrymi ostrzami rzadziej się blokują i pozwalają się lepiej prowadzić.
- Konserwację urządzenia zlecać specjalistom. Stosować wyłącznie oryginalne części zamienne, zalecane przez producenta.

Środki ostrożności przeciwko odbiciu narzędzia

UWAGA ODBICIE!

- ▶ Podczas pracy należy wystrzegać się odbicia urządzenia. Istnieje niebezpieczeństwo zranienia. Należy unikać odbić, zachowując ostrożność i stosując właściwą technikę piłowania.
- Dotknięcie czubkiem szyny może w niektórych przypadkach spowodować nieoczekiwany, gwałtowny ruch do tyłu, w trakcie którego szyna jest odbijana do góry i w kierunku operatora (patrz rys.).

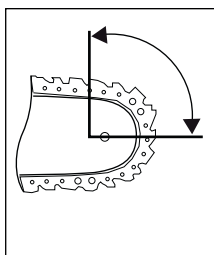

- Do odbicia może dojść wtedy, gdy czubek szyny prowadzącej dotknie przedmiotu lub gdy drewno się wygnie i łańcuch zostanie zakleszczony w drewnie (patrz rys.).

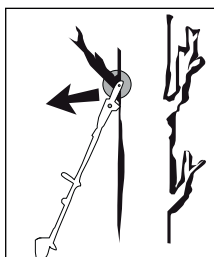

- Zakleszczenie piły łańcuchowej na górnej krawędzi szyny prowadzącej może spowodować silne odbicie szyny w kierunku operatora.
- Każda z tych reakcji może spowodować utratę kontroli nad piłą i ewentualne obrażenia. Nie należy zważać się wyłącznie na wbudowane w piłę łańcuchową urządzenia zabezpieczające. Użytkownik piły łańcuchowej powinien stosować różne środki ostrożności, by uniknąć obrażeń i wypadków. Odbicie jest skutkiem nieodpowiedniego lub wadliwego użytkowania elektronarzędzia. Można mu zapobiec za pomocą odpowiednich środków bezpieczeństwa, jak opisano poniżej:
- Piłę należy mocno trzymać oburącz, przy czym kciuki i palce powinny obejmować uchwyty piły łańcuchowej. Ciało i ręce należy utrzymywać w takiej pozycji, by móc odeprzeć siłę odbicia. Gdy zastosowano odpowiednie środki, operator jest w stanie opanować siłę odbicia. Nigdy nie wypuszczać piły łańcuchowej z rąk.

- Unikać nienaturalnej postawy ciała i nie piłować powyżej wysokości ramion. Unika się w ten sposób niezamierzonego dotknięcia wierzchołka szyny, a jednocześnie zapewnia to lepszą kontrolę nad piłą w nieoczekiwanych sytuacjach.
- Zawsze stosować zalecane przez producenta szyny zamienne i łańcuchy tnące. Niewłaściwe szyny zamienne i łańcuchy tnące mogą spowodować zerwanie łańcucha i/lub odbicie.
- Należy stosować się do zaleceń producenta na temat ostrzenia i konserwacji łańcucha tnącego. Zbyt niskie ograniczniki głębokości zwiększają skłonność do powstawania odbić.
- Nie należy piłować wierzchołkiem prowadnicy. Istnieje niebezpieczeństwo odbicia.
- Należy dopilnować, by na podłożu nie było żadnych przedmiotów, o które można by się potknąć.

Dalsze wskazówki bezpieczeństwa

PRZESTROGA! NIEBEZPIECZEŃSTWO OBRAZEŃ!

- ▶ Podczas pracy nigdy nie chwycić urządzenia powyżej pierścienia ochronnego , by uniknąć obrażeń!
- Podczas pracy w promieniu 15 metrów nie mogą przebywać inne osoby ani zwierzęta. Użytkownik jest odpowiedzialny za osoby trzecie w strefie pracy.
- Utrzymywać urządzenie, narzędzia tnące i osłonę prowadnicy łańcucha w dobrym stanie, by uniknąć obrażeń.
- Należy zapewnić nadzór nad dziećmi, aby nie bawiły się urządzeniem.
- Urządzeniem należy się posługiwać dopiero po zaznajomieniu się z nim.
- Nigdy nie pracować z uszkodzonym, niekompletnym lub zmodyfikowanym bez zgody producenta urządzeniem. Nigdy nie pracować, gdy urządzenia zabezpieczające są uszkodzone. Nie używać urządzenia, gdy wyłącznik/wyłącznik jest uszkodzony. Przed użyciem sprawdzić stan bezpieczeństwa urządzenia, w szczególności prowadnicę i łańcuch tnący. Jeżeli urządzenie upadło, sprawdzić, czy nie ma poważnych uszkodzeń.
- Nigdy nie uruchamiać urządzenia, jeśli prowadnica, piła łańcuchowa i osłona koła łańcuchowego nie są poprawnie zamontowane.
- Podczas uruchamiania i pracy dopilnować, by urządzenie nie stykało się z podłożem, kamieniami, drutem i innymi ciałami obcymi. Przed odstawieniem urządzenia należy je wyłączyć.
- Urządzenie jest przeznaczone do pracy oburącz. Nigdy nie pracować z użyciem jednej ręki.
- Trzymać narzędzie tylko za izolowane uchwyty, ponieważ łańcuch tnący może trafić na ukryte przewody pod napięciem. Kontakt łańcucha tnącego z przewodem przewodzącym prąd może spowodować pojawienie się napięcia również w metalowych elementach urządzenia i spowodować porażenie prądem.
- Podczas zmiany miejsca pracy należy uważać na to, aby urządzenie było wyłączone, a palec nie dotykał wyłącznika/wyłącznika. Urządzenie przenosić z łańcuchem tnącym i prowadnicą skierowaną do tyłu. Na czas transportu zakładać osłonę prowadnicy.
- Przy każdym cięciu zakładać zderzak oporowy zębaty i dopiero wtedy rozpoczynać piłowanie.
- Zachować szczególną ostrożność podczas cięcia małych krzewów i gałęzi. Cienkie gałęzie mogą zaplątać się w pilę oraz odbić w kierunku operatora, powodując ewentualną utratę równowagi.
- Nie ciąć drewna leżącego na ziemi ani nie próbować wycinać korzeni wystających z ziemi. Należy bezwzględnie unikać zagłębiania łańcucha tnącego w glebie, gdyż w przeciwnym razie piła natychmiast się stępi.
- Podczas piłowania naprężonej gałęzi należy uważać na możliwe odbicie po uwolnieniu naprężenia. Istnieje niebezpieczeństwo zranienia.
- W przypadku przekoszenia lub zablokowania narzędzia tnącego w gałęziach nie wolno próbować siłą uwolnić tego urządzenia. Natychmiast wyłączyć urządzenie i ponownie włączyć dopiero po uwolnieniu urządzenia. Niebezpieczeństwo odniesienia obrażeń!

Przed uruchomieniem

⚠ PRZESTROGA! NIEBEZPIECZEŃSTWO OBRAŻEŃ!

- ▶ Przed wykonywaniem wszelkich czynności przy urządzeniu należy wyjąć wtyk przewodu zasilającego z gniazda. Niebezpieczeństwo porażenia prądem elektrycznym!

Zespół napędowy

Montaż uchwytu okrągłego

- ◆ Załóż uchwyt okrągły **5** w żądanym położeniu na wysięgnik **3**.
- ◆ Dokręć śrubę **4** do oporu.

Zamocowanie/montaż pasa do przenoszenia

- ◆ Zaczep pas do przenoszenia **47** za oczko **6**.
- ◆ Dopasuj pas do przenoszenia **47** do swojego wzrostu w taki sposób, by oczko **6** przy zawieszonym urządzeniu znajdowało się na wysokości bioder.

Montaż nożyc do żywopłotów

- ◆ Wsunąć przedni wysięgnik nożyc **19** do żywopłotów na wysięgnik **3** zespołu napędowego.
- ◆ Kołek aretujący **20** musi się zatrzasnąć.
- ◆ Połączyć oba wysięgniki **3** i **19** śrubą dociskową z przetyczką **1**, nakręcić nakrętkę **2** po przeciwnej stronie.

Montaż piły do gałęzi

- ◆ Wsunąć przedni wysięgnik **39** piły do gałęzi na wysięgnik **3** zespołu napędowego.
- ◆ Kołek aretujący **41** musi się zatrzasnąć.
- ◆ Połączyć oba wysięgniki **3** i **39** śrubą dociskową z przetyczką **1**, nakręcić nakrętkę **2** po przeciwnej stronie.

Ustawianie nożyc do żywopłotów pod kątem

- ◆ Zwolnić blokadę **15**.
- ◆ Nacisnąć dźwignię nastawczą **17**, obrócić nożyce do żywopłotów do żądanego położenia.
- ◆ Pozwolić, by dźwignia nastawcza **17** i blokada **15** zatrzasnęła się w płycie podstawy **16** nożyc.

Ustawianie piły do gałęzi pod kątem

- ◆ Zwolnić blokadę **45**.
- ◆ Nacisnąć dźwignię nastawczą **43**, obrócić piłę do gałęzi do jednej z dwóch pozycji.
- ◆ Pozwolić, by dźwignia nastawcza **43** i blokada **45** zatrzasnęły się w wycięciu płyty podstawy (piła do gałęzi) **44**.

Montaż łańcucha tnącego i prowadnicy

⚠ OSTRZEŻENIE!

- ▶ Nosić rękawice ochronne! Niebezpieczeństwo zranienia przez ostre zęby tnące!

WSKAZÓWKA

- ▶ Przestrzegać kierunku biegu łańcucha tnącego **24** na prowadnicy **25** i na osłonie koła łańcuchowego **30**.
- ▶ W chwili dostawy prowadnicy **25** i łańcuch tnący **24** są już zmontowane.
- ▶ Zależnie od zużycia, prowadnicę **25** można obrócić.
- ◆ Odkręcić nakrętkę **23** narzędziem montażowym **51**.
- ◆ Zdjąć osłonę koła łańcuchowego **30**.
- ◆ łańcuch tnący **24** należy ew. wcześniej poluzować, by móc wymontować prowadnicę **25** i łańcuch **24** (patrz rozdz. „Naprzężanie i kontrola łańcucha tnącego”). Wykonać te polecenia w odwrotnej kolejności.
- ◆ Wymontować prowadnicę **25** z łańcuchem tnącym **24** z płyty podstawy **44**.
- ◆ łańcuch tnący **24** zakładać ponownie od początku prowadnicy **25**.
- ◆ Szynę prowadzącą **35** założyć nad prowadnicą **32**, włożyć przy tym kołek naprężenia łańcucha **37** do otworu prowadnicy **31**. Jednocześnie przełożyć łańcuch tnący **24** przez koło łańcuchowe **36**.
- ◆ Zamontować ponownie osłonę koła łańcuchowego **30** i lekko dokręcić nakrętkę **23**.
- ◆ Teraz należy naprężyć łańcuch tnący **24** (patrz rozdz. Naprzężanie i kontrola łańcucha tnącego).

Naprężanie i kontrola łańcucha tnącego

WSKAZÓWKA

- ▶ Naprężenie łańcucha tnącego **24** jest ważne dla bezpieczeństwa użytkownika oraz działania urządzenia. Prawidłowo naciągnięty łańcuch tnący **24** wydłuża okres użytkowania urządzenia.

⚠ OSTRZEŻENIE!

- ▶ Nosić rękawice ochronne! Niebezpieczeństwo zranienia przez ostre zęby tnące!

- ◆ Odkręć nieznacznie nakrętkę **23** narzędziem montażowym **51**.
- ◆ Obróć śrubę naprężenia łańcucha **35** narzędziem montażowym **51** w prawo, by zwiększyć naprężenie.
- ◆ Obróć śrubę naprężenia łańcucha **35** narzędziem montażowym **51** w lewo, by zmniejszyć naprężenie.
- ◆ łańcuch tnący **24** musi przylegać do dolnej strony prowadnicy. Sprawdź, czy łańcuch tnący **24** da się przeciągnąć ręcznie przez prowadnicę **25**.
- ◆ Ponownie dokręć nakrętkę **23** do oporu narzędziem montażowym **51**.

WSKAZÓWKA

- ▶ Pociągając za łańcuch piły **24** z siłą 9 N (ok. 1 kg), między łańcuchem a **24** prowadnicą **25** odległość nie powinna być większa niż 2 mm.
- ▶ Nowy łańcuch tnący **24** wydłuża się i trzeba go dość często naprężać.
- ▶ Przed każdym użyciem urządzenia sprawdzić naprężenie łańcucha.

Smarowanie łańcucha

- ◆ Zdjąć pokrywę zbiornika oleju 46.
- ◆ Wlać do zbiornika oleju 27 ok. 100 ml ekologicznego oleju do łańcuchów 50.

OSTRZEŻENIE!

- ▶ Nigdy nie pracować bez smarowania łańcucha tnącego! Gdyby piła pracowała na sucho, cały układ piłowania zostanie w krótkim czasie nieodwracalnie zniszczony. Przed rozpoczęciem pracy zawsze sprawdzać smarowanie łańcucha i poziom oleju w zbiorniku.

WSKAZÓWKA

- ▶ Używać wyłącznie oleju do pił łańcuchowych. Preferowane są oleje biodegradowalne. Nie stosować zużytych olejów, olejów silnikowych itp.
- ▶ W trakcie pracy należy kontrolować, czy automatyczne smarowanie łańcucha tnącego działa poprawnie. Przed pracą i w trakcie pracy kontrolować działanie smarowania łańcucha tnącego.

Ostrzenie łańcucha tnącego

WSKAZÓWKA

- ▶ Ostrzałkę można zamocować w pomocniczym urządzeniu do ostrzenia 23 dla pewnego chwytu podczas szlifowania.
- ▶ W zestawie do ostrzenia, np. firmy Oregon, można znaleźć szczegółowe informacje na temat przebiegu ostrzenia.
- ▶ Alternatywnie, można wykorzystać elektryczny przyrząd do ostrzenia łańcuchów tnących. Postępować zgodnie z zaleceniami producenta.
- ▶ W razie wątpliwości co do wykonania ostrzenia, wymienić łańcuch tnący na nowy.

Uruchomienie

WSKAZÓWKA

- ▶ Przestrzegać przepisów w sprawie ochrony przed hałasem oraz przepisów lokalnych. Używanie urządzenia może ograniczone lub zabronione w określone dni (np. niedziele i święta), w określonych godzinach (południe, cisza nocna) lub na określonym terenie (np. w kurortach, klinikach itp.).

Włączanie/wyłączanie

Włączanie:

- ◆ połącz przewód sieciowy 11 z przedłużaczem.
- ◆ Na końcówce przedłużacza uformuj pętlę i zawieś ją w odciążeniu kabla 12.
- ◆ Naciśnij blokadę włączenia 9 i trzymając ją wciśniętą, naciśnij włącznik/wyłącznik 10.

Wyłączanie:

- ◆ zwolnij włącznik / wyłącznik 10.
- ◆ Odłącz przedłużacz od odciążenia 12.
- ◆ Odłącz przewód sieciowy 11 od przedłużacza.

Przestawianie uchwytu

- ◆ Naciśnij przycisk odblokowania 8. Przesław element obrotowy 7 dożądanego położenia. Zwolnij przycisk odryglowania 8 musi się on zatrzasnąć.

Praca z nożycami do żywopłotów

Użytkowanie maszyny:

WSKAZÓWKA

- ▶ Należy pamiętać, że przepisy w danym kraju mogą powodować ograniczenia w użytkowaniu nożyc do żywopłotów.
- ▶ Codzienna kontrola nożyc do żywopłotów przed każdym użyciem jest nieodzowna. Urządzenie należy sprawdzić również po uderzeniu i upadku, aby znaleźć znaczące uszkodzenia i usterki.
- ▶ Należy zawsze nosić solidne obuwie i ciasno przylegającą odzież, aby zminimalizować ryzyko wypadku. Stać stabilnie na ziemi, uważać na zachowanie równowagi i zawsze nosić dostarczony pas nośny!
- ▶ Ze względu na zdrowie należy stosować przerwy na odpoczynek podczas pracy. Zmęczenie fizyczne zwiększa ryzyko obrażeń ciała!

OSTRZEŻENIE!

- ▶ Nigdy nie uruchamiać urządzenia przy zmęczeniu, w chorobie, pod wpływem alkoholu lub innych używek.

Techniki cięcia

- Patrz rozkładana okładka (rys. A).

WSKAZÓWKA

- ▶ Grube gałęzie obcinać sekatorem.

Praca z piłą do gałęzi

Techniki piłowania

OSTRZEŻENIE!

- ▶ Zawsze uważać na spadające gałęzie.
- ▶ Zwracać uwagę na zagrożenie ze strony odbijających gałęzi.

WSKAZÓWKA

- ▶ Przyłóż zderzak 25 do gałęzi. W ten sposób praca jest bardziej bezpieczna i spokojna.
- ▶ Dopiero wtedy rozpocząć piłowanie.

Obcinanie małych gałęzi

- ◆ Małe gałęzie (Ø do 0-8 cm) obcinać od góry do dołu (patrz rysunek).

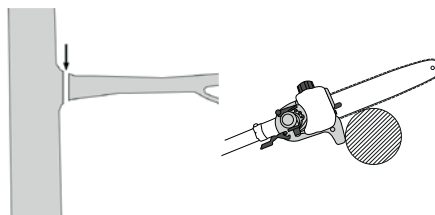

- ◆ **Obcinanie grubszych gałęzi**
- ◆ W przypadku większych gałęzi (Ø 8-25 cm) wykonać najpierw cięcie odciążające **A** (patrz rysunek).
- Cięcie odciążające zapobiega też oddzieraniu kory z pnia.
- ◆ Teraz piłować od góry **B** w dół **A** do odciążenia.

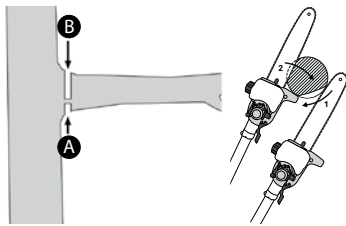

Piłowanie po kawałku

Długie lub grube gałęzie należy skrócić przed ich odcięciem (patrz rysunek).

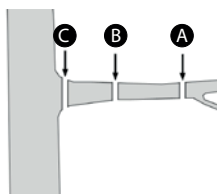

Bezpieczna praca

- Utrzymywać urządzenie, narzędzia tnące i osłonę łańcucha **49** w dobrym stanie, by uniknąć obrażeń.
- Jeżeli urządzenie upadło, sprawdzić, czy nie ma poważnych uszkodzeń.
- Przestrzegać przepisanego kąta roboczego $60^\circ \pm 10^\circ$, by zapewnić bezpieczną pracę (patrz rysunek).

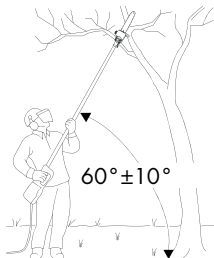

- Nie używać urządzenia, stojąc na drabinie lub w innym niepewnym miejscu.
- Nie pozwalać sobie na nieprzemysłane cięcia. Może to zagrażać Tobie i innym.
- Należy zapewnić nadzór nad dziećmi, aby nie bawiły się urządzeniem.
- Regularnie zmieniać pozycję roboczą. Dłuższe używanie urządzenia może spowodować zakłócenia ukrwienia dłoni na skutek drgań. Czas bezpiecznego użytkowania urządzenia można jednak przedłużyć za pomocą odpowiednich rękawic lub regularnych przerw. Należy pamiętać, że osobiste skłonności do problemów z krążeniem, niskie temperatury zewnętrzne lub duże siły podczas chwytania skracają czas użytkowania.
- Należy unikać ryzyka związanego z drganiami, np. ryzyka wystąpienia choroby znanej jako zespół wibracyjny lub choroba wibracyjna. W tym celu należy stosować częste przerwy podczas pracy, w trakcie których należy rozcierać dłonie!

Transport

- Podczas transportu korzystać z osłon ochronnych **48** **49**.
- Nie włączać urządzenia w trakcie przenoszenia (patrz rysunek).

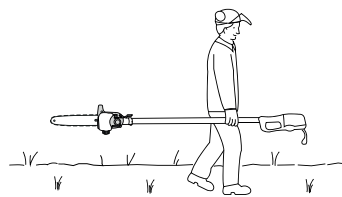

Konserwacja i czyszczenie



OSTRZEŻENIE! Jeśli konieczna jest wymiana przewodu sieciowego, powinna ona zostać wykonana przez producenta lub jego przedstawiciela, aby uniknąć zagrożeń bezpieczeństwa.

- Pamiętaj, aby zespół napędowy był zawsze czysty, suchy oraz aby nie był zabrudzony olejem ani smarem.
- Piłę do gałęzi należy regularnie czyścić z wiórów.
- ◆ Do czyszczenia obudowy przyrządu używaj suchej szmatki. Zdejmij pokrywę **30**.
- ◆ Zdejmij łańcuch tnący **24** z prowadnicy **25** i oczyść prowadnicę **33**.
- ◆ Pilnuj, aby łańcuch tnący **24** był ostry i kontroluj napięcie łańcucha, sprawdzaj poziom oleju i doprowadzanie oleju.
- ◆ Sprawdź, czy w nożycach nie ma obluźwionych śrub belki nożna **13** i w razie potrzeby dokręć je.
- ◆ Usuń pozostałości roślin.
- ◆ Konserwuj belkę noża **13** olejem w aerozolu lub z oliwiarki.

Przechowywanie

- Urządzenie oczyścić przed odłożeniem na przechowanie.
- Urządzenie należy przechowywać w dołączonych osłonach **48** **49** w suchym, ciepłym miejscu i poza zasięgiem dzieci.
- Urządzenie należy przechowywać na leżąco lub zabezpieczyć je przed przewróceniem.
- Opróżnić zbiornik oleju **27**. Ekologiczny olej do łańcuchów **50** może ulec zżyczeniu lub wyciec ze zbiornika przez otwór odpowietrzający **46**.

Wyszukiwanie usterek, piła do gałęzi

Problem	Możliwa przyczyna	Usuwanie usterek
Silnik działa, łańcuch tnący 24 nie porusza się.	Nasadka do cięcia żywo-plotów lub piła do gałęzi niewłaściwie podłączona do zespołu napędowego.	Sprawdzić montaż
Brak postępu pracy	łańcuch tnący 24 pracuje na sucho, jest przegrzany lub zwiża.	Uzupełnić olej lub łańcuch tnący 24 naostrzyć, wymienić lub naprężyć.

Wyszukiwanie usterek w nożycach do żywoplotów

Problem	Możliwa przyczyna	Usuwanie usterek
Silnik pracuje, noże nie poruszają się	Nasadka do cięcia żywo-plotów lub piła do gałęzi niewłaściwie podłączona do zespołu napędowego.	Sprawdzić montaż

Terminy konserwacji piły do gałęzi

Podane tutaj informacje odnoszą się do normalnych warunków użytkowania. W trudnych warunkach, jak np. silne pylenie i przy pracy długotrwałej należy odpowiednio skrócić podane terminy.

Część urządzenia	Czynność	Przed rozpoczęciem pracy	Co tydzień	W razie awarii	W razie uszkodzenia	W razie potrzeby
Smarowanie łańcucha	Sprawdzić	X				
łańcuch tnący 24	Sprawdzić i dopilnować, aby był ostry	X				
	Sprawdzić naprężenie łańcucha	X				
	Naostrzyć					X
Szyba prowadząca 33	sprawdzić (zużycie, uszkodzenie)	X				
	Oczyścić i odwrócić		X	X		
	Usunąć zadziory		X			
	Wymienić				X	X
Koło łańcuchowe 35	Sprawdzić		X			
	Wymienić					X

Terminy konserwacji nożyc do żywoplotów

Podane tutaj informacje odnoszą się do normalnych warunków użytkowania. W trudnych warunkach, jak np. silne pylenie i przy pracy długotrwałej należy odpowiednio skrócić podane terminy.

Część urządzenia	Czynność	Przed rozpoczęciem pracy	Po zakończeniu pracy	W razie potrzeby
Nóż tnący	Kontrola wzrokowa	X		
	czyszczenie		X	X

Gwarancja Kompernaß Handels GmbH

Szanowny Kliencie,

To urządzenie objęte jest 3-letnią gwarancją, licząc od daty zakupu. W przypadku wad tego produktu, masz gwarantowane ustawowo prawa w stosunku sprzedawcy. Te ustawowe prawa nie są ograniczone przez nasze opisane poniżej warunki gwarancji.

Warunki gwarancji

Okres gwarancji rozpoczyna się od daty zakupu. Należy zachować paragon. Jest on wymagany jako dowód zakupu.

Jeżeli w ciągu trzech lat od daty zakupu produktu ujawni się w nim wada materiałowa lub produkcyjna, produkt zostanie wedle naszego uznania nieodpłatnie naprawiony, wymieniony na nowy lub zostanie zwrócona jego cena. Warunkiem spełnienia tego świadczenia gwarancyjnego jest dostarczenie w trakcie tego trzyletniego okresu uszkodzonego urządzenia wraz z dowodem zakupu (paragonem) oraz krótkim opisem wady i daty jej wystąpienia.

Jeżeli wada jest objęta naszą gwarancją, otrzymasz z powrotem naprawiony lub nowy produkt.

Okres gwarancji i ustawowe roszczenia gwarancyjne

Wykonanie usługi gwarancyjnej nie przedłuża okresu gwarancji. Dotyczy to również wymienionych i naprawionych części. Wszelkie szkody i wady wykryte w chwili zakupu należy zgłosić bezpośrednio po rozpakowaniu urządzenia. Po upływie okresu gwarancji wszelkie naprawy są wykonywane odpłatnie.

Zakres gwarancji

Urządzenie zostało starannie wyprodukowane i poddane przed wysyłką skrupulatnej kontroli jakości.

Gwarancja obejmuje wady materiałowe lub produkcyjne. Niniejsza gwarancja nie obejmuje części produktu, podlegających normalnemu zużyciu, ani uszkodzeń części łatwo łamliwych, np. przełączników, akumulatorów, lub części wykonanych ze szkła.

Niniejsza gwarancja traci swoją ważność, jeśli produkt został uszkodzony, nie używano go prawidłowo lub nie serwisowano należycie. W celu zapewnienia prawidłowego stosowania produktu należy ściśle przestrzegać wszystkich instrukcji wymienionych w instrukcjach obsługi. Należy bezwzględnie unikać zastosowania oraz postępowania, których odradza się w instrukcji obsługi lub przed którymi się w niej ostrzega.

Produkt przeznaczony jest wyłącznie do użytku domowego, a nie do zastosowań komercyjnych. Niewłaściwe użytkowanie urządzenia, używanie go w sposób niezgodny z jego przeznaczeniem, użycie siły lub ingerencja w urządzenie, dokonywana poza naszymi autoryzowanymi punktami serwisowymi, powodują utratę gwarancji.

Realizacja zobowiązań gwarancyjnych

W celu zapewnienia szybkiego załatwienia sprawy, postępuj zgodnie z poniższymi wskazówkami:

- W przypadku wszelkich pytań przygotuj paragon fiskalny oraz numer artykułu (np. IAN 12345) jako dowód zakupu.
- Numer artykułu można znaleźć na tabliczce znamionowej na produkcie, wygrawerowany na urządzeniu, zapisany na stronie tytułowej instrukcji obsługi (w dolnym lewym rogu) lub na naklejce z tyłu bądź na spodzie urządzenia.
- W przypadku wystąpienia błędów działania lub innych wad, prosimy o kontakt z odpowiednim działem serwisu **telefonicznie** lub **przez e-mail**.
- Zarejestrowany jako wadliwy produkt możesz wtedy wraz z dołączonym dowodem zakupu (paragonem) oraz opisem i datą wystąpienia usterki wysłać nieodpłatnie na przekazany wcześniej adres serwisu.



Na stronie www.lidl-service.com możesz pobrać te i wiele innych instrukcji, filmów o produktach oraz oprogramowanie instalacyjne.

Za pomocą tego kodu QR możesz przejść bezpośrednio na stronę serwisu Lidl (www.lidl-service.com), gdzie możesz otworzyć instrukcję obsługi, wpisując numer artykułu (IAN) 123456.

WSKAZÓWKA

- ▶ W przypadku narzędzi Parkside i Florabest prosimy przestać wyłączać uszkodzony produkt bez akcesoriów (np. akumulatorów, walizek do przechowywania, narzędzi montażowych itp.).

Serwis

⚠ OSTRZEŻENIE!

- ▶ Naprawy urządzenia zlecaj wyłącznie serwisowi lub elektrykowi, stosując tylko oryginalne części zamienne. Zapewni to odpowiedni poziom bezpieczeństwa użytkowania urządzenia po naprawie.
- ▶ Wymianę wtyku lub kabla przewodu zasilającego powierzaj zawsze producentowi elektronarzędzia lub autoryzowanemu serwisowi. Zapewni to odpowiedni poziom bezpieczeństwa użytkowania urządzenia po naprawie.

PL Serwis Polska

Tel.: 22 397 4996

E-Mail: kompernass@lidl.pl

IAN 313266_1904

Importer

Pamiętaj, że poniższy adres nie jest adresem serwisu. Skontaktuj się najpierw z odpowiednim punktem serwisowym.

KOMPERNASS HANDELS GMBH

BURGSTRASSE 21

44867 BOCHUM

NIEMCY

www.kompernass.com

Utylizacja



Opakowanie urządzenia wykonane jest z materiałów przyjaznych dla środowiska naturalnego, które można oddać w lokalnych punktach zbiórki. Urządzenie oraz jego akcesoria są wykonane z różnych materiałów, jak np. metal i tworzywa sztuczne.

O informacje na temat utylizacji zużytego urządzenia należy zapytać w najbliższym urzędzie gminy lub miasta.

Ochrona środowiska

- Starannie opróżnij zbiornik oleju i oddaj urządzenie do punktu zbiórki surowców do recyklingu. Wykorzystane w urządzeniu części metalowe oraz elementy z tworzyw sztucznych po ich segregacji nadają się do ponownego wykorzystania. Informacje na ten temat uzyskasz w naszym centrum serwisowym.
- Zużyty olej oddać do punktu utylizacji odpadów. Nie wylewać ich do kanalizacji ani do ścieków.
- Zużyte materiały serwisowe oraz materiały eksploatacyjne oddać do właściwego punktu zbiórki odpadów.



Urządzeń elektrycznych nie wolno wyrzucać razem z odpadami domowymi!

Zgodnie z dyrektywą europejską 2012/19/EU zużyte elektronarzędzia należy zbierać oddzielnie i poddawać procesowi odzysku z poszanowaniem zasad ochrony środowiska naturalnego.

Części zamienne

Części zamienne można zamawiać bezpośrednio w centrum serwisowym. Podczas zamawiania należy koniecznie podać typ maszyny i numer części.

Tłumaczenie oryginalnej deklaracji zgodności

My, KOMPERNASS HANDELS GMBH, osoba odpowiedzialna za sporządzenie dokumentacji: Semi Uguzlu, BURGSTR. 21, 44867 BOCHUM, NIEMCY, oświadczamy niniejszym, że to urządzenie jest zgodne z następującymi normami, dokumentami normatywnymi oraz dyrektywami WE:

**Dyrektywa maszynowa
(2006 / 42 / EC)**

**Dyrektywa w sprawie zgodności elektromagnetycznej
(2014 / 30 / EU)**

**Dyrektywa w sprawie emisji hałasu
2000/14/EC
2005/88/EC**

Instytucja notyfikowana: nr 0036

TÜV SÜD Industrie Service GmbH, Westendstraße 199,
80686 Monachium, Niemcy
Metoda oceny zgodności na podstawie załącznika V.

Poziom mocy akustycznej LWA:

zmierzono: 102,2 dB (A)

gwarantowane: 105 dB (A)

**Dyrektywa w sprawie stosowania substancji szkodliwych dla zdrowia
(2011/65/EU)***

* Wyłączną odpowiedzialność za wystawienie niniejszej deklaracji zgodności ponosi producent. Opisany powyżej przedmiot oświadczenia spełnia wymagania przepisów dyrektywy 2011/65/EU Parlamentu Europejskiego i Rady z 8 czerwca 2011 w sprawie ograniczenia stosowania określonych substancji niebezpiecznych w urządzeniach elektrycznych i elektronicznych.

Zastosowane normy zharmonizowane:

EN 60745-1: 2009/A11: 2010

EN ISO 10517: 2019

EN ISO 11680-1: 2011

EN 55014-1: 2017

EN 55014-2: 2015

EN 61000-3-2: 2014

EN 61000-3-3: 2013

EN 50581:2012

Typ / nazwa urządzenia: 2-w-1 nożyce do żywopłotu z długim trzonkiem / okrzesywarka PHSHE 900 B2

Rok produkcji: 09 - 2019

Numer seryjny: IAN 313266_1904

Bochum, 11.09.2019

Semi Uguzlu

- dyrektor ds. jakości -

Zastrzegamy sobie prawo do wprowadzania zmian technicznych w ramach procesu udoskonalania urządzenia.

Turinys

Ižanga	44
Ilgakočių gyvatvorių žirklių naudojimas pagal paskirtį	44
Stiebinio genėtuvo naudojimas pagal paskirtį	44
Naudojimas pagal paskirtį	44
Dalys	44
Tiekiamas rinkinys	45
Techniniai duomenys	45
Elektrinių įrankių naudojimo bendrieji saugos nurodymai	46
1. Darbo vietos sauga	46
2. Elektros sauga	46
3. Žmonių sauga	46
4. Elektrinio įrankio naudojimas ir elgsena su juo	46
5. Klientų aptarnavimas	47
Gyvatvorių žirklių naudojimo specialieji saugos nurodymai	47
Gyvatvorių žirklių naudojimo papildomi saugos nurodymai	47
Kiti gyvatvorių žirklių naudojimo saugos nurodymai	48
LIEKAMOJI RIZIKA!	48
Stiebinų genėtuvų naudojimo specialieji saugos nurodymai	48
Atatrakos padedančios išvengti atsargumo priemonės	49
Kiti saugos nurodymai	49
Prieš pradėdant naudoti	50
Variklio blokas	50
Apvalios rankenos surinkimas	50
Nešimo diržo pritvirtinimas / surinkimas	50
Gyvatvorių žirklių surinkimas	50
Stiebinio genėtuvo surinkimas	50
Gyvatvorių žirklių pasukimas	50
Stiebinio genėtuvo pasukimas	50
Pjovimo grandinės ir pjūklo juostos surinkimas	50
Pjovimo grandinės įtempimas ir patikrinimas	50
Grandinės tepimas	51
Pjovimo grandinės galandimas	51
Pradėjimas naudoti	51
Įjungimas ir išjungimas	51
Rankenos reguliavimas	51
Gyvatvorių žirklių naudojimas	51
Įrankio naudojimas	51
Karpymo technika	51
Stiebinio genėtuvo naudojimas	51
Pjovimo technika	51
Saugus naudojimas	52
Gabenimas	52
Techninė priežiūra ir valymas	52
Laikymas	52
Stiebinio genėtuvo trikčių paieška	53
Gyvatvorių žirklių trikčių paieška	53
Stiebinio genėtuvo techninės priežiūros intervalai	53
Gyvatvorių žirklių techninės priežiūros intervalai	53
Kompernaß Handels GmbH garantija	54
Klientų aptarnavimas	54
Importuotojas	54
Šalinimas	55
Atsarginės dalys	55
Atitikties deklaracijos originalo vertimas	55

„DU VIENAME“: GYVATVORIŲ ŽIRKLĖS / GENĖTUVAS PAILGINAMU KOTU PHSHE 900 B2

Ižanga

Sveikiname įsigijus naują įrankį. Jūs pasirinkote kokybišką gaminį. Naudojimo instrukcija yra šio gaminio dalis. Joje pateikta svarbių saugos, naudojimo ir šalinimo nurodymų. Prieš pradėdami naudoti gaminį, susipažinkite su visais naudojimo ir saugos nurodymais. Gaminį naudokite tik taip, kaip aprašyta, ir tik nurodytiems naudojimo tikslams. Gaminį perduodami tretiesiems asmenims, kartu perduokite visus dokumentus.

Ilgakočių gyvatvorių žirklių naudojimas pagal paskirtį

Šis privataus naudojimo įrankis skirtas gyvatvorėms, paprastiesiems ir dekoratyviniams krūmams apkarpyti ir padailinti. Tai yra rankinis įrankis su įtaisyta pavara ir pirmyn bei atgal judančiais tiese išdėstytais ašmenimis.

⚠️ ĮSPĖJIMAS!

► Gyvatvorių žirkles draudžiama naudoti vaikams.

Stiebinio genėtuvo naudojimas pagal paskirtį

Šis įrankis skirtas medžių šakoms genėti.

Naudojimas pagal paskirtį

Įrankį naudokite tik taip, kaip aprašyta, ir tik nurodytiems naudojimo tikslams. Įrankis nėra skirtas komercinio naudojimo tikslams. Įrankį gali naudoti tik suaugusieji. Įrankį draudžiama naudoti asmenims (įskaitant vaikus), kurių fiziniai, jutiminiai ar protiniai gebėjimai silpnesni ir kurie turi mažiau patirties ir (arba) žinių. Draudžiama naudoti įrankį lyjant arba drėgnoje aplinkoje. Bet koks kitoks įrankio naudojimas ar keitimas laikomas naudojimu ne pagal paskirtį ir gali kelti didelį pavojų. Gamintojas neprisima jokios atsakomybės už žalą, atsiradusią naudojant įrankį ne pagal paskirtį.

Dalys

Variklio blokas

- 1 Varžtas su rankenėle
- 2 Veržlė
- 3 Strypas
- 4 Varžtas
- 5 Apvali rankena
- 6 Nešimo diržo qselė
- 7 Pasukamasis įtaisas
- 8 Atblokavimo mygtukas
- 9 Jungiklio užraktas
- 10 Įjungimo / išjungimo jungiklis
- 11 Maitinimo laidas
- 12 Laido suveržimo įtaisas

Gyvatvorių žirklių įranga

- 13 Geležtė su ašmenimis
- 14 Pavaros korpusas
- 15 Atblokavimo / užblokavimo įtaisas
- 16 Laikančioji plokštė (gyvatvorių žirklių)
- 17 Reguliavimo svirtis

18 Rankena

19 Priekinis strypas

20 Fiksavimo kaištis

21 Varantysis velenas

22 Apsauginis gaubtelis

Stiebinio genėtuvo įranga

23 Galąstuvo tvirtinimo įtaisas

24 Pjovimo grandinė

25 Pjūklo juosta

26 Atrama

27 Alyvos bakelis

28 Veržlė

29 Sriegis

30 Žvaigždutės gaubtas

31 Anga pjūklo juostoje

32 Pjūklo juostos kreiptuvas

33 Kreipiamasis bėgelis

34 Tepalinė

35 Grandinės įtempimo varžtas

36 Žvaigždutė

37 Grandinės įtempimo kaištis

38 Priekinis strypas

39 Varantysis velenas

40 Apsauginis gaubtelis

41 Fiksavimo kaištis

42 Apsauginis žiedas

43 Reguliavimo svirtis

44 Laikančioji plokštė (stiebinio genėtuvo)

45 Atblokavimo / užblokavimo įtaisas

46 Alyvos bakelio dangtelis

Tiekiamas rinkinys

- 1 variklio blokas PHSHE 900 B2
- 1 gyvatvorių žirklių įranga PHS 1 (toliau tekste – „gyvatvorių žirklys“)
- 1 stiebinio genėtuvo įranga PHE 1 (toliau tekste – „stiebinis genėtuvas“)

Priedai

- 1 nešimo diržas
- 1 grandinės apsauginė įmautė
- 1 geležtės apsauginė įmautė
- 1 100 ml biologinės grandinių alyvos
- 1 surinkimo įrankis
- 1 naudojimo instrukcija

Techniniai duomenys

Variklio blokas:

PHSHE 900 B2

Vardinė įtampa: 230 V ~, 50 Hz (kintamoji srovė)

Vardinė galia: 900 W

Apsaugos klasė: II / (dviguba izoliacija)

Svoris:

(be rankenos ir nešimo diržo): apie 2,7 kg

Stiebinis genėtuvas:

PHE 1

Grandinės sukimosi greitis: maks. 6 m/s

Darbinis kampas: 0°; 15°; 30°

Svoris (parengus naudoti): apie 1,6 kg

Rekomenduojamas alyvos

bakelio pripildymo kiekis: 100 cm³

Pjūvio ilgis: apie 260 mm

Pjūklo juosta: „Oregon“, tipas 100SDEA041

Pjovimo grandinė: „Oregon“, 91P040X

Gyvatvorių žirklys:

PHS 1

Eigos dažnis tuščiaja veika: 2000 min⁻¹

Darbinis kampas: -90°; +90°

Pjūvio ilgis: apie 410 mm

Atstumas tarp dantukų: 20 mm

Svoris

(parengus naudoti): apie 2,1 kg

Informacija apie skleidžiamą triukšmą ir vibraciją

Skleidžiamo triukšmo išmatuotoji vertė nustatyta pagal standartą EN 60745. Elektrinio įrankio paprastai skleidžiamas A svertinis triukšmo lygis yra toks:

Stiebinis genėtuvas:	PHE 1		
Garso slėgio lygis:	L_{PA}	=	83 dB (A)
Neapibrėžtis K:			3 dB
Garso galios lygis:	L_{WA}	=	104 dB (A)
Neapibrėžtis K:			3 dB
Gyvatvorių žirklys:	PHS 1		
Garso slėgio lygis:	L_{PA}	=	81 dB (A)
Neapibrėžtis K:			3 dB
Garso galios lygis:	L_{WA}	=	102 dB (A)
Garantuojamas garso galios lygis:	L_{WA}	=	105 dB (A)
Neapibrėžtis K:			3 dB

Vibracijos vertės (trijų krypčių vektorių suma) nustatytos pagal EN 60745 standartą:

Stiebinis genėtuvas:

Priekinės rankenos vibracija: Vibracijos intensyvumo vertė
 $a_{h,D} = 1,0 \text{ m/s}^2$
 Neapibrėžtis K = 1,5 m/s²

Galinės rankenos vibracija: Vibracijos intensyvumo vertė
 $a_{h,D} = 1,2 \text{ m/s}^2$
 Neapibrėžtis K = 1,5 m/s²

Gyvatvorių žirklys:

Priekinės rankenos vibracija: Vibracijos intensyvumo vertė
 $a_{h,D} = 1,6 \text{ m/s}^2$
 Neapibrėžtis K = 1,5 m/s²

Galinės rankenos vibracija: Vibracijos intensyvumo vertė
 $a_{h,D} = 1,8 \text{ m/s}^2$
 Neapibrėžtis K = 1,5 m/s²



Dėvėkite klausos apsaugos priemones!

NURODYMAS

- Šiuose nurodymuose deklaruotasis vibracijos lygis išmatuotas EN 60745 nustatytu standartiniu matavimo metodu ir gali būti naudojamas vienam įrankiui palyginti su kitu. Nurodyta vibracijos intensyvumo vertė taip pat galima vadovautis siekiant atlikti pirminį poveikio vertinimą.

⚠️ ĮSPĖJIMAS!

- Vibracijos lygis priklauso nuo elektrinio įrankio naudojimo būdo ir kai kuriais atvejais gali viršyti šiuose nurodymuose deklaruotą vertę. Šitaip nuolat naudojant elektrinį įrankį vibracinis poveikis gali būti įvertintas nepakankamai. Stenkitės kuo labiau sumažinti vibracinį poveikį. Vibracinį poveikį galima sumažinti, pavyzdžiui, darbo su įrankiu metu mūvint pirštines ir ribojant darbo laiko trukmę. Taip pat būtina atsižvelgti į visas įrankio naudojimo ciklo dalis (pvz., laikotarpius, kai elektrinis įrankis yra išjungtas, ir laikotarpius, kai įrankis įjungtas, tačiau veikia nenaudojamas).

Informacinių ženklų ant įrankio paaiškinimas:



Prieš pradėdami naudoti, perskaitykite naudojimo instrukciją ir kitus nurodymus!



Mūvėkite apsaugines pirštines!



Avėkite saugiają avalynę!



Dėvėkite klausos apsaugos priemones!



Užsidėkite apsauginį šalmą!



Užsidėkite apsauginius akinius!



Neleiskite aplinkui esantiems žmonėms artintis prie įrankio!



Saugokite įrankį nuo lietaus ar drėgmės!

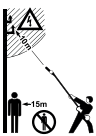

Elektros smūgio pavojus gyvybei! Nepriartėkite prie antžeminių elektros linijų arčiau nei 10 m.



Dėmesio! Nukrentantys daiktai. Ypač, kai pjaunate virš galvos.



Dėmesio! Judančių asmenų keliamas pavojus susižeisti.



Pažeidę arba perpjovę laidą, nedelsdami ištraukite kištuką iš elektros tinklo.



Garso galios lygis LWA nurodytas dB.



Elektrinių įrankių naudojimo bendrieji saugos nurodymai

⚠️ ĮSPĖJIMAS!

- Perskaitykite visus saugos ir kitus nurodymus. Nesilaikant saugos ir kitų nurodymų, kyla pavojus patirti elektros smūgį, sukelti gaisrą ir (arba) sunkiai susižaloti.

Išsaugokite visus saugos ir kitus nurodymus – jų gali prireikti ateityje.

Saugos nurodymuose vartojama sąvoka „Elektrinis įrankis“ reiškia į elektros tinklą (maitinimo laidu) jungiamus ir akumuliatoriais maitinamus (be maitinimo laido) elektrinius įrankius.

1. Darbo vietos sauga

- Darbo zona turi būti švari ir gerai apšviesta. Jei darbo zona netvarkinga ar neapšviesta, gali įvykti nelaimingas atsitikimas.
- Nenaudokite elektrinio įrankio sprogoje aplinkoje, kurioje yra degių skysčių, dujų ar dulkių. Elektriniai įrankiai įskelia kibirkščių ir jos gali uždegti dulkes ar garus.
- Kai naudojate elektrinį įrankį, neleiskite artintis vaikams ar kitiems asmenims. Nukreipus dėmesį, įrankis gali tapti nevaldomas.

2. Elektros sauga

- Elektrinio įrankio jungiamasis kištukas turi tikti elektros lizdui. Jokiu būdu nedarykite kokių nors kištuko keitimų. Kai elektrinis įrankis apsaugotas įžeminiu, nenaudokite adapterių. Originalūs kištukai ir tinkami elektros lizdai sumažina elektros smūgio pavojų.
- Stenkitės nesiliesti prie įžemintų paviršių, pavyzdžiui, vamzdžių, šildymo įrenginių, viryklių ir šaldytuvų. Kai kūnas įžemintas, padidėja elektros smūgio pavojus.
- Saugokite elektrinius įrankius nuo lietaus ar drėgmės. Į elektrinio įrankio vidų patekus vandens, padidėja elektros smūgio pavojus.
- Laidas neskirtas elektriniam įrankiui nešti, pakabinti, taip pat jo negalima tempti norint iš elektros lizdo ištraukti kištuką. Saugokite laidą nuo karščio, aštrių briaunų ir judančių įrankio dalių, neišstepkite jo alyva. Apgadinus arba suraizgius laidus padidėja elektros smūgio pavojus.

- Dirbdami su elektriniu įrankiu lauke naudokite tik darbui lauke skirtus ilginamuosius laidus. Naudojant darbui lauke tinkamą ilginamąjį laidą sumažėja elektros smūgio pavojus.
- Jei elektrinis įrankis neišvengiamai turi būti naudojamas drėgnoje aplinkoje, naudokite pažaidos srove valdomą jungtuvą. Naudojant pažaidos srove valdomą jungtuvą sumažėja elektros smūgio pavojus.

3. Žmonių sauga

- Visada būkite atidūs, sutelkę dėmesį į tai, ką darote, ir laikykitės įprastų darbo su elektriniu įrankiu taisyklių. Nenaudokite elektrinių įrankių, jei jaučiate nuovargį, vartojote narkotinių medžiagų, alkoholio ar vaistų. Menkiausias neapdairumas dirbant su elektriniu įrankiu gali būti sunkių sužalojimų priežastis.
- Naudokite asmenines apsaugos priemones ir būtinai užsidėkite apsauginius akinius. Elektrinio įrankio tipui ir jo naudojimo būdai tinkamos asmeninės apsaugos priemonės, pavyzdžiui, kaukė nuo dulkių, neslystanti saugioji avalynė, apsauginis šalmas ar klausos apsaugos priemonė, sumažina pavojų susižaloti.
- Saugokitės, kad netyčia neįjungtumėte įrankio. Prieš jungdami elektrinį įrankį į elektros tinklą ir (arba) prie akumuliatoriaus, prieš pakeldami ar nešdami įsitikinkite, kad elektrinis įrankis yra išjungtas. Jei nešdami elektrinį įrankį pirštą laikysite ant jungiklio ar į elektros tinklą įjungsitė jau įjungtą elektrinį įrankį, gali įvykti nelaimingas atsitikimas.
- Prieš įjungdami elektrinį įrankį pašalinkite reguliavimo įrankius arba veržliarakčius. Besisukančioje įrankio dalyje esantis įrankis ar raktas gali sužaloti.
- Venkite nenatūralios kūno padėties. Pasirūpinkite, kad stovėtumėte stabiliai, visada išlaikykite pusiausvyrą. Taip geriau galėsite kontroliuoti elektrinį įrankį nenumatytomis aplinkybėmis.
- Vilkėkite tinkamus drabužius. Nevilkėkite plačių drabužių, nedėvėkite papuošalų. Plaukus, drabužius ir pirštines saugokite nuo judamųjų dalių. Judamosios dalys gali įtraukti laisvus drabužius, papuošalus ar ilgus plaukus.
- Jei prie įrankio galima prijungti dulkių siurbimo ar dulkių surinkimo įrenginių, įsitikinkite, kad toks įrenginys prijungtas ir naudojamas tinkamai. Susiurbiant dulkes sumažėja dulkių keliamas pavojus.

4. Elektrinio įrankio naudojimas ir elgsena su juo

- Venkite įrankio perkrovų. Naudokite darbui tinkamą elektrinį įrankį. Tinkamu elektriniu įrankiu nurodytos įrankio naudojimo srities darbą atliksite geriau ir saugiau.
- Nenaudokite elektrinio įrankio, jei pažeistas jo jungiklis. Neįsijungiantis arba neišsijungiantis elektrinis įrankis kelia pavojų ir jį reikia sutaisyti.
- Prieš reguliuodami, padėdami elektrinį įrankį ar keisdami papildomus įrankius, ištraukite iš elektros lizdo kištuką ir (arba) išimkite išimamąjį akumuliatorių. Ši atsargumo priemonė neleis elektriniam įrankiui netyčia įsijungti.
- Nenaudojamus elektrinius įrankius laikykite vaikams nepasiekiamoje vietoje. Neleiskite įrankio naudoti su juo nesusipažinusiems ar šių nurodymų neperskaičiusiems žmonėms. Naudojami patirties neturinčių žmonių, elektriniai įrankiai kelia pavojų.
- Rūpestingai prižiūrėkite elektrinius įrankius. Patikrinkite, ar tinkamai veikia ir ar neužsikirtusios judamosios dalys, ar nėra elektrinio įrankio veikimą bloginančių sulūžusių arba apgadintų dalių. Prieš naudodami įrankį pasirūpinkite, kad sugadintos dalys būtų pataisytos. Daug nelaimingų atsitikimų įvyksta dėl netinkamai prižiūrimų elektrinių įrankių.
- Pjovimo įrankiai turi būti aštrūs ir švarūs. Rūpestingai prižiūrimi pjovimo įrankiai su aštriais ašmenimis rečiau įstringa, juos lengviau valdyti.
- Elektrinį įrankį, priedus, papildomus darbo įrankius ir kt. naudokite vadovaudamiesi šiais nurodymais. Taip pat įvertinkite darbo sąlygas ir atliktiną darbą. Elektrinius įrankius naudojant nenumatytiems tikslams gali susidaryti pavojingų situacijų.

5. Klientų aptarnavimas

- a) Elektrinį įrankį gali taisyti tik kvalifikuoti specialistai ir tik naudodami originalias atsargines dalis. Taip užtikrinama, kad elektrinis įrankis išliks saugus.

Gyvatvorių žirklių naudojimo specialieji saugos nurodymai

- Visos kūno dalys turi būti atokiai nuo pjovimo ašmenų. Judant ašmenims niekada nenuiminkite nuo pjovų ir nelaikykite pjaunamos medžiagos. Įstrigusias nuo pjovus pašalinkite tik išjungę įrankį. Papildomai ištraukite kištuką iš elektros lizdo. Menkiausias neapdairumas dirbant su gyvatvorių žirkliams gali būti sunkių sužalojimų priežastis.
- Gyvatvorių žirkles neškite laikydami už priekinės rankenos, išjungtas, nuo kūno nukreipta geležte su ašmenimis. Gabendami gyvatvorių žirkles arba padėdami jas laikyti, visuomet užmaukite apsauginę įmautę. Rūpestingai elgiantis su įrankiu sumažėja tikimybė netyčia prisiliesti prie judančių ašmenų.
- Elektrinį įrankį laikykite tik už izoliuotų suimamųjų paviršių, nes pjovimo ašmenys gali kliudyti paslėptus elektros laidus arba paties įrankio maitinimo laidą. Pjovimo ašmenims prisilietus prie laido, kuriame yra įtampa, ši gali persiduoti metalinėms įrankio dalims ir sukelti elektros smūgį.
- Patraukite laidą iš pjovimo zonos. Kai dirbate, laidas krūmuose gali būti nepastebimas, todėl jį galite netyčia perpjauti.
- Krūpščiai apžiūrėkite plotą, kuriame pjausite, ir surinkite visas vietas ir kitas pašalines medžiagas.
- Rekomenduojame naudoti pažaidos srove valdomą jungtuvą, kurio išjungimo srovė 30 mA ar mažesnė.

NURODYMAS

- ▶ Gyvatvorių žirkles tiekiamos visiškai surinktos.
- ▶ Gyvatvorių žirklių naudojimo iliustracijas bei jų valdymo įtaisus rasite išskleidžiamajame puslapyje.
- ▶ Nurodymus naudotojo atliekamiems įrankio nustatymo, techninės priežiūros ir tepimo darbams bei jų iliustracijas rasite šioje naudojimo instrukcijoje.
- ▶ Darbinės padėties nurodymai (žr. išskleidžiamąjį puslapį).
- ▶ Nurodymai dėl valdymo įtaisų (žr. išskleidžiamąjį puslapį).
- ▶ Keitimo ir taisymo nurodymai (žr. skyrius „Techninė priežiūra ir valymas“ / „Klientų aptarnavimas“).
- ▶ Visų ant gyvatvorių žirklių esančių piktogramų paaiškinimą ir techninius duomenis rasite šioje naudojimo instrukcijoje.
- ▶ Gyvatvorių žirklių charakteristikas rasite techniniuose duomenyse.
- ▶ Užsiblokaęs įrankis: pašalinkite įstrigusias medžiagas iš geležtės su ašmenimis

DĖMESIO!

- ▶ Gresiant pavojui ir (arba) avarinėje situacijoje nedelsdami išjunkite variklį ir ištraukite tinklo kištuką.

Gyvatvorių žirklių naudojimo papildomi saugos nurodymai

Pasiruošimas darbui:

- a) ŠIOS GYVATVORIŲ ŽIRKLĖS GALI SUNKIAI SUŽALOTI! Atidžiai perskaitykite nurodymus, kaip tinkamai elgtis su gyvatvorių žirkliams, jas paruošti, prižiūrėti, įjungti ir išjungti. Susipažinkite su visais valdymo įtaisais ir tinkamu gyvatvorių žirklių naudojimu.
- b) Vaikams bet kokiomis aplinkybėmis draudžiama naudoti gyvatvorių žirkles.
- c) Būkite atsargūs, jei yra antžeminių elektros laidų.
- d) Rekomenduojame nenaudoti gyvatvorių žirklių, jei netoliese yra kitų žmonių, ypač vaikų.
- e) Vilkėkite tinkamus drabužius! Nevilkėkite plačių drabužių, nedėvėkite papuošalų, kuriuos gali sugriebti judamosios dalys. Rekomenduojame mūvėti tvirtas pirštines, avėti neslystančius batus ir užsidėti apsauginius akinius.
- f) Pjovimo įtaisui atsitrenkus į pašalinį daiktą, sustiprėjus veikiančio įrankio skleidžiamams garsams ar gyvatvorių žirkliams neįprastai stipriai vibruojant, išjunkite variklį ir palaukite, kol gyvatvorių žirkles sustos. Imkitės šių priemonių:

- patikrinkite, ar nėra pažeidimų,
- patikrinkite, ar neatsilaisvino dalys ir priveržkite visas laisvas dalis,
- pažeistas dalis pakeiskite lygiavertėmis dalimis arba paveskite pataisyti.

- g) Dėvėkite klausos apsaugos priemones!

- h) Dėvėkite akių apsaugos priemones!

- i) Kad avarinėje situacijoje gyvatvorių žirkles sustabdytumėte, ištraukite tinklo kištuką iš elektros lizdo.

Naudojimas:

- a) Ištraukite tinklo kištuką iš elektros lizdo prieš:
 - valydami įrankį ar pašalindami jį blokuojančias medžiagas,
 - gyvatvorių žirkles tikrindami, atlikdami techninės priežiūros darbus ar jas tvarkydami,
 - nustatydami pjovimo įtaiso darbinę padėtį,
 - palikdami neprižiūrimas gyvatvorių žirkles.
- b) Prieš užvesdami variklį visuomet įsitinkinkite, kad gyvatvorių žirkles tinkamai nustatytos į nurodytą darbinę padėtį.
- c) Dirbdami su gyvatvorių žirkliams visuomet įsitinkinkite, kad stovite stabiliai, ypač jei lipate ant laiptelių ar kopėčių.
- d) Nenaudokite gyvatvorių žirklių su sugedusiu arba labai nusidėvėjusiu pjovimo įtaisu.
- e) Visuomet pasirūpinkite, kad visos rankenos ir visi saugos įtaisai naudojant gyvatvorių žirkles būtų surinkti. Niekuomet nebandykite naudoti nevisiškai surinktų arba neleistinai pakeistų gyvatvorių žirklių.
- f) Gyvatvorių žirkles tvirtai laikykite abiem rankomis, suėmę už tam numatytų rankenų.
- g) Visuomet apžiūrėkite aplinką ir atkreipkite dėmesį į galimus pavojus, kurių galite neišgirsti dėl gyvatvorių žirklių skleidžiamo triukšmo.

Techninė priežiūra ir laikymas:

- Kai gyvatvorių žirkles sustabdote techninės priežiūros darbams, norėdami apžiūrėti ar padėdami laikyti, išjunkite variklį, kad sustotų visos besisukančios dalys. Prieš įrankį apžiūradami, nustatydami ir t.t. pirmiausia palaukite, kol įrankis atvės.
- Gyvatvorių žirkles laikykite tokioje vietoje, kurioje benzino garai negalėtų susiliesti su atvira ugnimi ar kibirkštimis. Prieš padėdami laikyti visuomet pirmiausia palaukite, kol gyvatvorių žirkles atvės.
- Gabenamų arba padėtų laikyti gyvatvorių žirklių pjovimo įtaisais visuomet turi būti uždengtas įmaute.

Kiti gyvatvorių žirklių naudojimo saugos nurodymai

- Visos kūno dalys turi būti atokiai nuo pjovimo ašmenų. Judant ašmenimis niekada nenuiminėkite nuopjovų ir nelaikykite pjaunamos medžiagos. Įstrigusias nuopjovas pašalinkite tik išjungę įrankį. Menkiausias neapdairumas dirbant su gyvatvorių žirklemis gali būti sunkių sužalojimų priežastis.
- Gyvatvorių žirkles neškite laikydami už rankenos, išjungtas, nuo kūno nukreipta geležte su ašmenimis. Gabendami gyvatvorių žirkles arba padėdami jas laikyti, visuomet užmaukite apsauginę įmautę. Rūpestingai elgiantis su įrankiu sumažėja susižeidimo ašmenimis pavojus.
- Elektrinį įrankį laikykite tik už izoliuotų suimamųjų paviršių, nes pjovimo ašmenys gali kliudyti paslėptus elektros laidus arba paties įrankio maitinimo laidą. Pjovimo ašmenimis prisilietus prie laido, kuriame yra įtampa, ši gali persiduoti metalinėms įrankio dalims ir sukelti elektros smūgį.
- ◆ Apžiūrėkite gyvatvorę, ar joje nėra nesimatančių daiktų (pvz., vielinių tvorų).

LIEKAMOJI RIZIKA!

Liekamoji rizika galima net ir tinkamai naudojant šį elektrinį įrankį. Dėl šio elektrinio įrankio sąrankos ir konstrukcijos gali kilti šie pavojai:

- pavojus įsipjauti,
- klausos pažeidimo pavojus, jei nenaudojamos tinkamos klausos apsaugos priemonės,
- žalos sveikatai pavojus, sukeltas plaštakų ir rankų vibracijos, jei įrankis naudojamas ilgą laiką, netinkamai naudojamas ar netinkamai techniškai prižiūrimas.

NURODYMAS

- ▶ Gyvatvorių žirkles tiekiamos visiškai surinktos.
- ▶ Nurodymus naudotojo atliekamiems įrankio nustatymo, techninės priežiūros ir tepimo darbams bei jų iliustracijas rasite šioje naudojimo instrukcijoje.
- ▶ Keitimo ir taisymo nurodymai (žr. skyrius „Techninė priežiūra ir valymas“ / „Klientų aptarnavimas“).
- ▶ Visų ant gyvatvorių žirklių esančių piktogramų paaiškinimą ir techninius duomenis rasite šioje naudojimo instrukcijoje.
- ▶ Gyvatvorių žirklių charakteristikas rasite techniniuose duomenyse.
- ▶ Užsiblokaęs įrankis: pašalinkite įstrigusias medžiagas iš geležtės su ašmenimis.

- Naudokite tik naudojimo instrukcijoje nurodytus priedus ir papildomą įrangą. Naudojant kitokius nei naudojimo instrukcijoje rekomenduojamus papildomus darbo įrankius ar kitus priedus, gali kilti pavojus susižaloti.

Stiebinų genėtuvų naudojimo specialieji saugos nurodymai

- Visada užsidėkite apsauginį šalną, naudokite klausos apsaugos priemonę ir mūvėkite apsaugines pirštines. Naudokite ir akių apsaugos priemonę, kad į akis nepatektų alyvos pusrslų ar smulkių pjūvenų. Dėvėkite nuo dulkių apsaugančią kaukę.
- Niekada nenaudokite įrankio užlipę ant kopėčių.
- Naudodami įrankį, nesilenkite per toli į priekį. Visada stovėkite stabiliai ir išlaikykite pusiausvyrą. Kad svorį ant kūno paskirstytumėte tolygiai, naudokite tiekiamame rinkinyje esantį nešimo diržą.
- Avėkite tvirtus, neslystančius aulinius batus.
- Nenaudokite įrankio, kai lyja ar drėgna.
- Nenaudokite įrankio netoli elektros laidų. Būkite mažiausiai 10 m atstumu iki antžeminių elektros laidų.
- Nestovėkite po šakomis, kurias norite nupjauti, kad krintančios šakos nesužeistų. Kad išvengtumėte sužalojimų, atkreipkite dėmesį ir į iššokančias šakas. Dirbkite įrankį laikydami $60^\circ \pm 10^\circ$ kampų.
- Atminkite, kad įrankis gali sukelti atatrąską.
- Stebėkite ne tik genimas šakas, bet ir nukritusias medžiagas, kad neužkliūtumėte.
- Padirbę 30 minučių padarykite bent valandos trukmės pertrauką.
- Visada mūvėkite apsaugines pirštines.
- Gabendami įrankį ar padėdami jį laikyti, kreipiamąjį bėgelį ir grandinę uždenkite įmaute.
- Nenaudokite įrankio sprogoje aplinkoje, pvz., arti degių skysčių, dujų ar garų. Įrankio įskeltos kibirkštys gali uždegti šiuos garus ar dujas.
- Naudojamas elektros lizdas turi tiktai kištukui. Kad išvengtumėte elektros smūgio, niekada nedarykite kištuko keitimų.
- Tinklo kištuką iš elektros lizdo ištraukite suėmę už tinklo kištuko, o ne traukdami laidą. Nevilkite ir neneškite įrankio suėmę už maitinimo laido. Saugokite maitinimo laidą nuo karščio, aštrių briaunų ir judančių dalių, neišstepkite jo alyva.
- Baigę darbą, prieš valydami įrankį ar atlikdami jo techninės priežiūros darbus, ištraukite tinklo kištuką.
- Saugokitės, kad netyčia neįjungtumėte įrankio.
- Įrankius su pažeistu jungikliu būtina iš karto sutaisyti, kad išvengtumėte materialinės žalos ir sužalojimų.
- Įrankį laikykite vaikams nepasiekiamoje vietoje.
- Įrankį gali naudoti tik su naudojimo instrukcija ir įrankiu susipažinę žmonės.
- Rūpestingai prižiūrėkite elektrinius įrankius. Patikrinkite, ar tinkamai veikia ir ar neužsikirtusios judamosios dalys, ar nėra elektrinio įrankio veikimą bloginančių sulūžusių arba apgadintų dalių. Prieš naudodami įrankį pasirūpinkite, kad sugadintos dalys būtų pataisytos. Daug nelaimingų atsitikimų įvyksta dėl netinkamai prižiūrimų elektrinių įrankių.
- Pjovimo įrankiai turi būti aštrūs ir švarūs. Rūpestingai prižiūrimi pjovimo įrankiai su aštriais ašmenimis rečiau įstringa, juos lengviau valdyti.
- Įrankio techninę priežiūrą patikėkite kvalifikuotiems specialistams. Naudokite tik gamintojo rekomenduojamas originalias atsargines dalis.

Atatranks padedančios išvengti atsargumo priemonės

⚠ DĖMESIO – ATATRANKA!

- ▶ Dirbdami stebėkite, kad įrankis nesukeltų atatranks. Kyla pavojus susižaloti. Atatranks padės išvengti atsargus elgesys ir tinkama pjovimo technika.
- Jei užkliudoma bėgelio viršūnė, kai kada įvyksta netikėta, atgal nukreipta reakcija. Šiuo atveju kreipiamasis bėgelis sviedžiamas į viršų ir įrankio naudotojo link (žr. paveikslėlį).

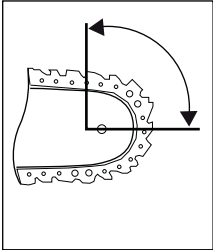

- Atatranka gali įvykti kreipiamojo bėgelio viršūnei užkliudžius kokį nors daiktą arba jei medis sulinksta ir pjovimo grandinė įstringa pjūvio vietoje (žr. paveikslėlį).

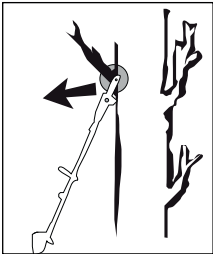

- Pjovimo grandinei įstrigus ties kreipiamojo bėgelio viršutiniu kraštu, bėgelis gali sukelti stiprų postūmį atgal, įrankio naudotojo link.
- Įvykus tokioms reakcijoms, pjūklas gali tapti nevaldomas ir netgi sunkiai sužaloti. Todėl nepasikliaukite vien grandininiam pjūkle įrengtais apsauginiais įtaisais. Dirbdami su grandininio pjūklo imkitės įvairių nuo nelaimingų atsitikimų ir sužalojimų saugančių priemonių. Atatranka yra elektrinio įrankio netinkamo arba netaisyklingo naudojimo pasekmė. Jos išvengiama imantis tinkamų toliau aprašytų atsargumo priemonių:
- Pjūklą tvirtai laikykite abiem rankomis, nykščiu ir kitais pirštais apkabinę grandininio pjūklo rankenas. Jūsų kūnas ir rankos turi būti tokioje padėtyje, kurioje galėtumėte atlaikyti atatranks jėgas. Tinkamomis priemonėmis įrankio naudotojas jas gali suvaldyti. Niekada nepaleiskite grandininio pjūklo.
- Venkite nenatūralios kūno padėties ir nepjaukite aukščiau pečių. Tai leis išvengti atsitiktinio bėgelio viršūnės užkliudymo ir Jūs galėsite geriau kontroliuoti grandininį pjūklą netikėtomis situacijomis.
- Visada naudokite gamintojo nurodytus atsarginius bėgelius ir pjovimo grandines. Naudojant netinkamus atsarginius bėgelius ar pjovimo grandines pjovimo grandinė gali nutrūkti ir (arba) gali įvykti atatranka.
- Pjovimo grandinę galąskite ir techniškai prižiūrėkite vadovaudamiesi gamintojo nurodymais. Per žemai nustatyti gylis ribotuvai padidina atatranks tikimybę.
- Niekada nepjaukite pjūklo juostos galu. Kyla atatranks pavojus.
- Pasirūpinkite, kad ant žemės nesimėtytų daiktų, už kurių galėtumėte užkliūti.

Kiti saugos nurodymai

⚠ ATSAUGIAI! PAVOJUS SUSIŽALOTI!

- ▶ Kad nesusižalotumėte, niekada nelaikykite veikiančio įrankio aukščiau apsauginio žiedo
- Dirbant su įrankiu 1,5 metrų spinduliu neturi būti kitų žmonių ar gyvūnų. Darbo zonoje už trečiuosius asmenis atsako įrankio naudotojas.
- Kad apsisaugotumėte nuo sužalojimų, pasirūpinkite, kad įrankis, pjovimo įtaisai ir geležtės apsauginė įmautė būtų geros, naudoti tinkamos būklės.
- Būtina prižiūrėti vaikus, kad jie nežaistų su įrankiu.
- Įrankį pradėkite naudoti tik tada, kai jaučiatės su juo susipažinę.
- Nedirbkite, jei įrankis apgadintas, nevisiškai surinktas ar padaryta gamintojo neleidžiamų įrankio keitimų. Niekada nenaudokite įrankio sugedus jo apsauginiams įrenginiams. Nenaudokite įrankio sugedus įjungimo / išjungimo jungikliui. Prieš naudodami įrankį patikrinkite jo saugumą, ypač pjūklo juostą ir pjovimo grandinę. Įrankiui nukritus patikrinkite, ar nėra didelių pažeidimų ar trūkumų.
- Niekada neįjunkite įrankio, kol tinkamai nesurinkote pjūklo juostos, pjovimo grandinės ir žvaigždutės gaubto.
- Įsitinkite, kad paleidžiamas ar naudojamas įrankis neužkliudys žemės, akmenų, vielos ar kitokių pašalinių daiktų. Prieš padėdami, įrankį išjunkite.
- Įrankis turi būti naudojamas laikant jį dviem rankomis. Niekada nedirbkite laikydami jį viena ranka.
- Įrankį laikykite tik už izoliuotų suimamųjų paviršių, nes pjovimo grandinė gali kliudyti paslėptus elektros laidus. Pjovimo grandinei prisilietus prie laido, kuriame yra įtampa, ši gali persiduoti metalinėms įrankio dalims ir sukelti elektros smūgį.
- Prieš pereidami į kitą vietą išjunkite įrankį ir nelieskite pirštu įjungimo / išjungimo jungiklio. Įrankį neškite pjovimo grandinę ir pjūklo juostą nukreipę atgal. Prieš gabendami užmaukite geležtės įmautę.
- Kiekvieną kartą prieš pjaudami šaką tvirtai prie jos priglauskite dantytąją atramą ir tik tada pradėkite pjauti.
- Pjaudami nedidelius krūmus ir šakas būkite ypač atsargūs. Plonos šakos gali įsipainioti į pjūklą ir kirsti jūsų kryptimi arba galite prarasti pusiausvyrą.
- Niekada nepjaukite ant žemės gulinčių medžių ir (arba) nebandykite nupjauti iš žemės kyšančių šaknų. Pasirūpinkite, kad pjovimo grandinė niekada neįsmigtų į žemę, nes ji iš karto atšips.
- Pjaudami įtemptą šaką atsižvelkite į galimą atatranks staiga sumažėjus medienos įtampai. Kyla pavojus susižaloti.
- Pjovimo įtaisams persikreipus ar įstrigus šakose, nesistenkite įrankio išlaisvinti jėga. Iškart išjunkite įrankį ir iš naujo įjunkite tik tada, kai pašalinsite įstrigimo priežastį. Kyla pavojus susižaloti!

Prieš pradėdant naudoti

⚠️ ATSARGIAI! PAVOJUS SUSIŽALOTI!

- ▶ Prieš tvarkydami įrankį visada ištraukite tinklo kištuką. Elektros smūgio pavojus!

Variklio blokas

Apvalios rankenos surinkimas

- ◆ Apvalią rankeną **5** užmaukite ant strypo **3** norimoje vietoje.
- ◆ Priveržkite varžtą **4**.

Nešimo diržo pritvirtinimas / surinkimas

- ◆ Įkabinkite nešimo diržą **47** į nešimo diržo qselę **6**.
- ◆ Nešimo diržą **47** pritaikykite pagal savo ūgį – įkabinus diržą, nešimo diržo qselė **6** turi būti klubo aukštyje.

Gyvatvorių žirklių surinkimas

- ◆ Gyvatvorių žirklių priekinį strypą **19** užmaukite ant variklio bloko strypo **3**.
- ◆ Fiksavimo kaištis **20** turi užsifiksuoti.
- ◆ Abu strypus **3** **19** prisukite varžtu su rankenėle **1**, priešingoje pusėje pridėję veržlę **2**.

Stiebinio genėtuvo surinkimas

- ◆ Stiebinio genėtuvo priekinį strypą **38** užmaukite ant variklio bloko strypo **3**.
- ◆ Fiksavimo kaištis **41** turi užsifiksuoti.
- ◆ Abu strypus **3** **38** prisukite varžtu su rankenėle **1**, priešingoje pusėje pridėję veržlę **2**.

Gyvatvorių žirklių pasukimas

- ◆ Atlaisvinkite atblokavimo / užblokavimo įtaisą **15**.
- ◆ Paspauskite reguliavimo svirtį **17** ir gyvatvorių žirkles pasukite į norimą padėtį.
- ◆ Reguliavimo svirtį **17** ir atblokavimo / užblokavimo įtaisą **15** užfiksukite laikančiosios plokštės (gyvatvorių žirklių) **15** išėjoje.

Stiebinio genėtuvo pasukimas

- ◆ Atlaisvinkite atblokavimo / užblokavimo įtaisą **45**.
- ◆ Paspauskite reguliavimo svirtį **45** ir stiebinį genėtuvą pasukite į vieną iš dviejų padėčių.
- ◆ Reguliavimo svirtį **45** ir atblokavimo / užblokavimo įtaisą **45** užfiksukite laikančiosios plokštės (stiebinio genėtuvo) **44** išėjoje.

Pjovimo grandinės ir pjūklo juostos surinkimas

⚠️ ĮSPĖJIMAS!

- ▶ Mūvėkite apsaugines pirštines! Aštrūs pjūklo dantys gali sužeisti!

NURODYMAS

- ▶ Atsižvelkite į pjovimo grandinės **24** sukimosi kryptį, nurodytą ant pjūklo juostos **25** ir žvaigždutės gaubto **30**.
- ▶ Tiekiamo įrankio pjūklo juosta **25** ir pjovimo grandinė **24** jau surinktos.
- ▶ Pjūklo juostai **25** nusidėvėjus, ją galima apversti.

- ◆ Atsukite veržlę **28** surinkimo įrankiu **51**.
- ◆ Nuimkite žvaigždutės gaubtą **30**.
- ◆ Prieš tai gali tekti atlaisvinti pjovimo grandinę **24**, kad būtų galima nuimti pjūklo juostą **25** ir pjovimo grandinę **24** (žr. skyrių „Pjovimo grandinės įtempimas ir patikrinimas“). Vadovaukitės šiais nurodymais atvirkštine seka.
- ◆ Nuimkite pjūklo juostą **25** su pjovimo grandine **24** nuo laikančiosios plokštės **44**.
- ◆ Vėl uždėkite pjovimo grandinę **24**, pradėdami nuo pjūklo juostos **25** smaigalio.
- ◆ Kreipiamąjį bėgelį **33** uždėkite ant pjūklo juostos kreiptuvo **32**, o grandinės įtempimo kaištį **37** įkiškite į angą pjūklo juostoje **31**. Pjovimo grandinę **24** tuo pat metu uždėkite ant žvaigždutės **36**.
- ◆ Vėl uždėkite žvaigždutės gaubtą **30** ir šiek tiek priveržkite veržlę **28**.
- ◆ Dabar įtempkite pjovimo grandinę **24** (žr. skyrių „Pjovimo grandinės įtempimas ir patikrinimas“).

Pjovimo grandinės įtempimas ir patikrinimas

NURODYMAS

- ▶ Nuo pjovimo grandinės **24** įtempimo priklauso jūsų sauga ir įrankio veikimas. Tinkamai įtempus pjovimo grandinę **24**, pailgėja jūsų įrankio naudojimo trukmė.

⚠️ ĮSPĖJIMAS!

- ▶ Mūvėkite apsaugines pirštines! Aštrūs pjūklo dantys gali sužeisti!

- ◆ Šiek tiek atsukite veržlę **28** surinkimo įrankiu **51**.
- ◆ Norėdami padidinti įtempimą, grandinės įtempimo varžtą **35** surinkimo įrankiu **51** sukite pagal laikrodžio rodyklę.
- ◆ Norėdami sumažinti įtempimą, grandinės įtempimo varžtą **35** surinkimo įrankiu **51** sukite prieš laikrodžio rodyklę.
- ◆ Pjovimo grandinė **24** turi būti priglundusi prie pjūklo juostos apačios. Patikrinkite, ar pjovimo grandinę **24** ant pjūklo juostos **25** galima patraukti ranka.
- ◆ Vėl priveržkite veržlę **28** surinkimo įrankiu **51**.

NURODYMAS

- ▶ Traukiant pjovimo grandinę **24** 9 N (apie 1 kg) tempimo jėga, atstumas tarp pjovimo grandinės **24** ir pjūklo juostos **25** turi būti ne didesnis nei 2 mm.
- ▶ Nauja pjovimo grandinė **24** pailgėja, todėl ją reikia dažniau papildomai įtempti.
- ▶ Kas kartą prieš naudodami įrankį patikrinkite grandinės įtempimą.

Grandinės tepimas

- ◆ Nuimkite alyvos bakelio dangtelį 46.
- ◆ Į alyvos bakelį 27 įpilkite apie 100 ml biologinės grandinių alyvos 60.

⚠ ĮSPĖJIMAS!

- ▶ Dirbant grandinė visada turi būti tepama! Kai pjovimo grandinė sukasi netepama, pjovimo įtaisai labai greitai nepataisomai sugenda. Prieš pradėdami dirbti kas kartą patikrinkite grandinės tepimą ir alyvos lygį bakelyje.

NURODYMAS

- ▶ Naudokite tik pjovimo grandinėms skirtą alyvą. Rekomenduojame naudoti biologiškai skaidžią alyvą. Nenaudokite panaudotos alyvos, variklinės alyvos ar pan.
- ▶ Dirbdami vis patikrinkite, ar veikia grandinės automatinio tepimo sistema. Prieš darbą ir dirbdami patikrinkite, kaip tepama grandinė.

Pjovimo grandinės galandimas

NURODYMAS

- ▶ Galandant grandinę, galąstuvą galima saugiai pritvirtinti prie galąstuvo tvirtinimo įtaiso 28.
- ▶ Galandimo rinkinyje, pvz., gamintojo „Oregon“, rasite išsamios informacijos apie galandimą.
- ▶ Taip pat galite naudoti elektrinį grandinių galąstuvą. Vadovaukitės jo gamintojo nurodymais.
- ▶ Jei nesate tikri, ar tinkamai išgaląsite, pakeiskite pjovimo grandinę.

Pradėjimas naudoti

NURODYMAS

- ▶ Atsižvelkite į apsaugos nuo triukšmo ir vietos taisykles. Tam tikromis dienomis (pvz., sekmadieniais ir švenčių dienomis), tam tikru paros metu (vidurdienį, naktį) arba tam tikrose teritorijose (pvz., kurortuose, klinikose ir pan.) įrankio naudojimas gali būti ribojamas arba gali būti draudžiama jį naudoti.

Įjungimas ir išjungimas

Įjungimas

- ◆ Sujunkite maitinimo laidą 11 ir ilginamąjį laidą.
- ◆ Ilginamojo laido gale padarykite kilpą ir įkabinkite ją į laido suveržimo įtaisą 12.
- ◆ Paspauskite jungiklio užraktą 9 ir, laikydami jį nuspaustą, paspauskite įjungimo / išjungimo jungiklį 10.

Išjungimas

- ◆ Atleiskite įjungimo / išjungimo jungiklį 10.
- ◆ Ištraukite ilginamąjį laidą iš laido suveržimo įtaiso 12.
- ◆ Atjunkite maitinimo laidą 11 nuo ilginamojo laido.

Rankenos reguliavimas

- ◆ Paspauskite atblokavimo mygtuką 8. Pasukamąjį įtaisą 7 pasukite į norimą padėtį. Atleiskite atblokavimo mygtuką 8 – jis turi užsifikuoti.

Gyvatvorių žirklių naudojimas

Įrankio naudojimas

NURODYMAS

- ▶ Atkreipkite dėmesį, kad jūsų šalies įstatymuose gali būti apribojimų gyvatvorių žirklių naudojimui.
- ▶ Kasdieninė gyvatvorių žirklių patikra privaloma kas kartą prieš jas naudojant. Įrankį sutrenkus ar jam nukritus patikrinkite, ar nėra didelių pažeidimų ar trūkumų.
- ▶ Avėkite tvirtą avalynę ir vilkėkite prigludusius drabužius – tai leis sumažinti nelaimingų atsitikimų pavojų. Tvirtai stovėkite ant žemės, išlaikykite pusiausvyrą ir visada naudokite rinkinyje esantį nešimo diržą!
- ▶ Savo sveikatos labai dirbdami darykite poilsio pertraukas. Fizinis nuovargis padidina pavojų susižaloti!

⚠ ĮSPĖJIMAS!

- ▶ Jokiu būdu nenaudokite įrankio, jei esate pavargę, sergate, naudojote alkoholio ar kitų svaiginamųjų priemonių.

Karpymo technika

- Žr. išskleidžiamąjį puslapį (A paveikslėlis).

NURODYMAS

- ▶ Dideles šakas nukirpkite šakų žirkėmis.

Stiebinio genėtuvo naudojimas

Pjovimo technika

⚠ ĮSPĖJIMAS!

- ▶ Daugiausia stebėkite žemyn krentančias nuopjovas.
- ▶ Ypač atsižvelkite į atgal kertančių šakų keliamą pavojų.

NURODYMAS

- ▶ Pridėkite atramą 25 prie šakos. Tai leis saugiau ir ramiau dirbti.
- ▶ Tik tada pradėkite pjauti.

Mažos šakos nupjovimas

- ◆ Mažas šakas (Ø 0–8 cm) pjaukite iš viršaus į apačią (žr. paveikslėlį).

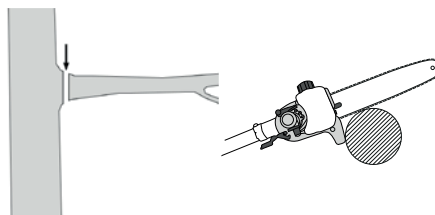

◆ **Didesnių šakų nupjovimas**

- ◆ Pjaudami didesnes šakas (Ø 8–25 cm), pirmiausia padarykite įtempimą mažinančią įpjovą **A** (žr. paveikslėlį).
- Padarius įtempimą mažinančią įpjovą, nuo pagrindinio kamieno nenusilupa žievė.
- ◆ Dabar perpjaukite šaką pjaudami iš viršaus **B** į apačią **A**.

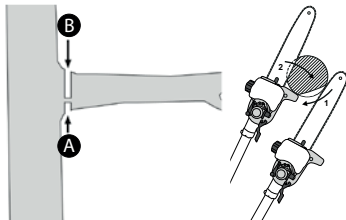

Nupjovimas dalimis

Ilgas ir (arba) storas šakas prieš visiškai nupjaudami turėtumėte patrupinti (žr. paveikslėlį).

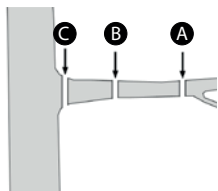

Saugus naudojimas

- Siekdami apsisaugoti nuo sužalojimų pasirūpinkite, kad įrankis, pjovimo įtaisai ir geležtės apsauginė įmatė **48** būtų geros, naudoti tinkamos būklės.
- Įrankiu nukritus patikrinkite, ar nėra didelių pažeidimų ar trūkumų.
- Kad dirbtumėte saugiai, įrankį laikykite nurodytu $60^\circ \pm 10^\circ$ darbinio kampu (žr. paveikslėlį).

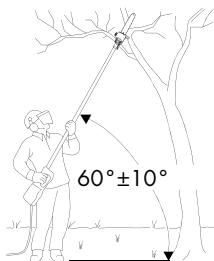

- Nenaudokite įrankio užlipę ant kopėčių ar stovėdami nestabilioje vietoje.
- Nesumanykite daryti neapgalvotų pjūvių. Tai gali kelti pavojų jums ir kitiems.
- Būtina prižiūrėti vaikus, kad jie nežaistų su įrankiu.
- Reguliariai keiskite savo darbinę padėtį. Ilgesnį laiką naudojus įrankį, dėl vibracijos gali sutrikti plaštakų kraujotaka. Tačiau naudojimo trukmę galite pailginti mūvēdami tinkamas pirštines arba reguliariai darydami pertraukas. Atminkite, kad naudojimo trukmė gali sutrumpėti, jei turite kraujotakos sutrikimų, lauke žema temperatūra arba jei dirbdami stipriai spaudžiate įrankį.
- Dažnai darydami pertraukas ir per jas, pvz., patrinami delnus viena į kitą, sumažinsite ir vibracijos keliamus pavojus, pvz., pavojų susirgti Reino sindromu.

Gabenimas

- Gabendami uždėkite apsaugines įmautes **48** **49**.
- Stebėkite, kad neįjungtumėte nešamo įrankio (žr. paveikslėlį).

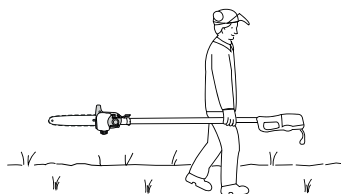

Techninė priežiūra ir valymas



ĮSPĖJIMAS! Jei reikia pakeisti prijungimo laidą, saugos sumetimais tai turi atlikti gamintojas arba jo atstovas.

- Variklio blokas visada turi būti švarus, sausas, neišteptas alyva ar tepalu.
- Iš stiebinio genėtuvo reikia reguliariai išvalyti pjūvenas.
- ◆ Korpusą valykite sausa šluoste. Nuimkite žvaigždutės gaubtą **30**.
- ◆ Nuimkite pjovimo grandinę **24** nuo pjūklo juostos **25** ir nuvalykite kreipiamąjį bėgelį **33**.
- ◆ Pasirūpinkite, kad pjovimo grandinė **24** visuomet būtų išgaląsta, tikrinkite grandinės įtempimą, stebėkite alyvos lygį ir tepimą alyva.
- ◆ Patikrinkite ar neatsilaisvino gyvatvorių žirklių geležtės su ašmenimis **13** varžtai ir prireikus juos priveržkite.
- ◆ Pašalinkite įstrigusius nupjautus želdinius.
- ◆ Geležtę su ašmenimis **13** sutepkite purškiamąja alyva arba tepaline.

Laikymas

- Prieš padėdami įrankį išvalykite.
- Įrankį laikykite rinkinyje esančiose apsauginėse įmatėse **48** **49** nuo šalčio apsaugotoje, sausoje, vaikams nepasiekiamoje vietoje.
- Įrankį laikykite paguldę arba pritvirtinę, kad nenukristų.
- Ištuštinkite alyvos bakelį **27**. Biologinė grandinių alyva **50** gali sudervėti arba ištekėti pro vėdinimo angą alyvos bakelio dangtelyje **46**.

Stiebinio genėtuvo trikčių paieška

Problema	Galima priežastis	Trikčių šalinimas
Variklis veikia, tačiau pjovimo grandinė 24 nejuda	Gyvatvorių žirklių įranga arba stiebinio genėtuvo įranga neteisingai prijungta prie variklio bloko	Patikrinkite surinkimą
Pjūvis negilėja	Pjovimo grandinė 24 sausa ir (arba) perkaito ar nukabo	Papildomai įpilkite alyvos ir (arba) pagaląskite, pakeiskite arba įtempkite pjovimo grandinę 24

Gyvatvorių žirklių trikčių paieška

Problema	Galima priežastis	Trikčių šalinimas
Variklis veikia, tačiau ašmenys nejuda	Gyvatvorių žirklių įranga arba stiebinio genėtuvo įranga neteisingai prijungta prie variklio bloko	Patikrinkite surinkimą

Stiebinio genėtuvo techninės priežiūros intervalai

Čia pateikta informacija taikytina esant įprastoms naudojimo sąlygoms. Jei sąlygos sudėtingesnės, pvz., susidaro daug dulkių, ar ilgiau trunka kasdieninis darbas, nurodytieji intervalai turi būti atitinkamai trumpesni.

Įrankio dalis	Veiksmas	prieš pradėdant darbą	kas savaitę	įvykus trikčiams	sugedus	prireikus
Grandinės tepimas	patikrinti	X				
Pjovimo grandinė 24	patikrinti, pažiūrėti, kaip išgaląsta	X				
	patikrinti grandinės įtempimą	X				
	pagaląsti					X
Kreipiamasis bėgelis 33	patikrinti (ar nenusidėvėjo, ar nepažeistas)	X				
	nuvalyti ir apversti		X	X		
	nuvalyti šerpetas		X			
	pakeisti				X	X
Žvaigždutė 36	patikrinti		X			
	pakeisti					X

Gyvatvorių žirklių techninės priežiūros intervalai

Čia pateikta informacija taikytina esant įprastoms naudojimo sąlygoms. Jei sąlygos sudėtingesnės, pvz., susidaro daug dulkių, ar ilgiau trunka kasdieninis darbas, nurodytieji intervalai turi būti atitinkamai trumpesni.

Įrankio dalis	Veiksmas	prieš pradėdant darbą	baigus darbą	prireikus
Pjovimo ašmenys	apžiūrėti	X		
	nuvalyti		X	X

Kompernaß Handels GmbH garantija

Gerb. kliente,

Šiam prietaisui nuo įsigijimo datos suteikiama 3 metų garantija. Išryškėjus šio gaminio trūkumams, gaminio pardavėjas užtikrina jums teisės aktais reglamentuojamas teises. Toliau išdėstytos garantijos teikimo sąlygos šių jūsų teisės aktais reglamentuojamų teisių neapriboja.

Garantijos teikimo sąlygos

Garantijos teikimo laikotarpis skaičiuojamas nuo pirkimo datos. Išsaugokite kasos čekį. Jo reikia kaip pirkimo dokumento.

Jei per trejus metus nuo šio gaminio pirkimo datos išryškėtų medžiagų ar gamybos trūkumų, gaminį savo nuožiūra nemokamai pataisysime, pakeisime arba grąžinsime sumokėtą sumą. Norint pasinaudoti garantija, sugedusį gaminį ir pirkimo dokumentą (kasos čekį) būtina pateikti trejų metų laikotarpiu trumpai aprašius trūkumą ir nurodžius trūkumo atsiradimo laiką.

Jei trūkumui taikoma mūsų garantija, jums grąžinsime sutaisytą arba pristatysime naują gaminį. Sutaisius ar pakeitus gaminį, garantijos teikimo laikotarpis nepratęsiamas.

Garantijos teikimo laikotarpis ir teisės aktais reglamentuojama trūkumų pašalinimo garantija

Garantijos teikimo laikotarpiu suteikus garantinių paslaugų, garantijos teikimo laikotarpis nepratęsiamas. Ta pati sąlyga taikoma ir pakeistoms bei sutaisytomis dalimis. Apie įsigyto gaminio pažeidimus ir trūkumus būtina pranešti vos išpakavus gaminį. Pasibaigus garantijos teikimo laikotarpiui už remonto darbus imamas mokėstis.

Garantijos aprėptis

Prietaisas kruopščiai pagamintas vadovaujantis griežtomis kokybės gairėmis ir prieš pristatant buvo išbandytas.

Garantija taikoma tik medžiagų arba gamybos trūkumams. Šis garantija netaikoma įprastai dylančioms dalims, priskiriamoms prie susidėvinčių dalių kategorijos, arba lūžtančių (dužių) dalių, pavyzdžiui, jungiklių, akumuliatorių ar iš stiklo pagamintų dalių, pažeidimams.

Garantija netaikoma, jei gaminys apgadinamas, netinkamai naudojamas ar netinkamai prižiūrimas. Gaminys tinkamai naudojamas tik tada, jei tiksliai laikomasi visų naudojimo instrukcijoje pateiktų nurodymų. Gaminį draudžiama naudoti tokiems tikslams ar tokiu būdu, kurie nerekomenduojami naudojimo instrukcijoje arba dėl kurių joje įspėjama.

Gaminys skirtas tik buitinio, o ne komercinio naudojimo reikmėms. Garantija netaikoma piktnaudžiavimo, nefinkamo naudojimo atvejais, jei naudojama jėga ir jei remontuoja ne mūsų įgaliotąjį klientų aptarnavimo tarnybą.

Garantinių įsipareigojimų vykdymas

Kad galėtume greitai sutvarkyti jūsų prašymą, prašome vadovautis toliau nurodytais nurodymais:

- Kreipdamiesi bet koku klausimu dėl gaminio, turėkite kasos čekį kaip pirkimo dokumentą ir gaminio numerį (pvz., IAN 12345).
- Gaminio numerį rasite gaminio duomenų lentelėje, išgraviruotą ant gaminio, nurodytą ant naudojimo instrukcijos viršelio (apačioje kairėje) arba užklijuotą gaminio užpakalinėje pusėje ar apačioje.
- Jei išryškėtų prietaiso veikimo ar kitokių trūkumų, pirmiausia **telefonu** arba **elektroniniu paštu** kreipkitės į toliau nurodytą klientų aptarnavimo skyrių.
- Tada sugedusiu pripažintą gaminį, pridėję pirkimo dokumentą (kasos čekį) ir nurodę trūkumą bei jo atsiradimo laiką, nemokamai galėsite išsiųsti jums nurodytu techninės priežiūros tarnybos adresu.



Iš svetainės www.lidl-service.com galite atsisiųsti šį ir daugiau žinytų, gaminių vaizdo įrašų ir įdiegimo programinės įrangos.

Šis QR kodas Jus nukreips tiesiai į „Lidl“ klientų aptarnavimo puslapį (www.lidl-service.com), kuriame įvedę gaminio numerį (IAN) 123456 galėsite atverti savo naudojimo instrukciją.

OHJE

- Lāhetā vialliset Parkside- ja Florabest-tyōkalut ilman lisāvarusteita (esim. akku, sāilytyslaukku, asennustyōkalut, jne.).

Klientų aptarnavimas

⚠ ĮSPĖJIMAS!

- Įrankius gali taisyti klientų aptarnavimo tarnybos darbuotojai arba kvalifikuoti elektrikai ir tik naudodami originalias atsargines dalis. Taip užtikrinama, kad įrankis išliks saugus.
- Įrankio kištukų arba maitinimo laidų gali pakeisti tik įrankio gamintojas arba gamintojo klientų aptarnavimo tarnyba. Taip užtikrinama, kad įrankis išliks saugus.

LT Priežiūra Lietuva

Tel. 880 033 144

Elektroninio pašto adresas: kompernass@lidl.lt

IAN 313266_1904

Importuotojas

Atminkite, kad šis adresas nėra techninės priežiūros tarnybos adresas. Pirmiausia susisiekite su nurodyta klientų aptarnavimo tarnyba.

KOMPERNASS HANDELS GMBH

BURGSTRASSE 21

44867 BOCHUM

VOKIETIJA

www.kompernass.com

Šalinimas



Pakuotė pagaminta iš aplinką tausojančių medžiagų, kurias galite atiduoti utilizuoti vietos utilizavimo įmonėms. Įrankis ir jo priedai pagaminti iš skirtingų medžiagų, pvz., metalo ir plastikų.

Kaip šalinti nebe naudojamą įrankį, sužinosite savo savivaldybės arba miesto administracijoje.

Aplinkos apsauga

- Kruopščiai ištuštinkite alyvos bakelį  ir atiduokite įrankį perdirbti. Panaudotas plastikines ir metalines dalis galima išrūšiuoti ir atiduoti perdirbti. Pasiteiraukite mūsų klientų aptarnavimo tarnyboje.
- Nugabenkite panaudotą alyvą į utilizavimo punktą, nepilkite jos į kanalizaciją arba nuotekas.
- Nešvarias priežiūros priemones ir darbinės medžiagas pristatykite į specialią surinkimo vietą.



Elektrinių įrankių neišmeskite kartu su buitinėmis atliekomis!

Pagal Europos Sąjungos direktyvą 2012/19/EU panaudoti elektriniai įrankiai turi būti surenkami atskirai ir atiduodami perdirbti nekenkiant aplinkai.

Atsarginės dalys

Atsarginių dalių galite užsisakyti tiesiogiai kreipdamiesi į mūsų klientų aptarnavimo tarnybą. Užsisakydami būtinai nurodykite įrankio tipą ir dalies numerį.

Atitikties deklaracijos originalo vertimas

Mes, KOMPENASS HANDELS GMBH, ir už dokumento pateikimą atsakingas asmuo Semi Uguzlu, BURGSTR. 21, 44867 BOCHUM, VOKIETIJA, pareiškiame, kad šis įrankis atitinka toliau nurodytus standartus, norminius dokumentus ir ES direktyvas:

**Mašinų direktyvą
(2006/42/EC)**

**Elektromagnetinio suderinamumo direktyvą
(2014/30/EU)**

**Naudojamos įrangos į aplinką skleidžiamo triukšmo
direktyvą
2000/14/EC
2005/88/EC**

Paskelbtoji įstaiga: Nr. 0036

„TÜV SÜD Industrie Service GmbH“, Westendstraße 199,
80686 München, Vokietija

Atitikties vertinimo procedūros pagal V priedą.

Garso galios lygis LWA:

Išmatuotas: 102,2 dB (A)

Garantuotas: 105 dB (A)

**Pavojingų medžiagų naudojimo ribojimo direktyvą
(2011/65/EU)***

* Už šios atitikties deklaracijos parengimą atsakingas tik gamintojas.

Pirmiau aprašytas deklaracijoje nurodytas gaminys atitinka 2011 m. birželio 8 d. Europos Parlamento ir Tarybos direktyvą 2011/65/EU dėl tam tikrų pavojingų medžiagų naudojimo elektros ir elektroninėje įrangoje apribojimo.

Taikomi darnieji standartai:

EN 60745-1: 2009/A11: 2010

EN ISO 10517: 2019

EN ISO 11680-1: 2011

EN 55014-1: 2017

EN 55014-2: 2015

EN 61000-3-2: 2014

EN 61000-3-3: 2013

EN 50581:2012

Tipas / įrankio pavadinimas: „Du viename“: gyvatvorių žirkklės / genėtuvas pailginamu kotu PHSHE 900 B2

Pagaminimo metai: 09 - 2019

Serijos numeris: IAN 313266_1904

Bochumas, 2019-09-11



Semi Uguzlu

– Kokybės vadybininkas –

Galimi techniniai pakeitimai tobulinant gaminį.

Inhaltsverzeichnis

Einleitung	58
Bestimmungsgemäßer Gebrauch Langstielheckenschere	58
Bestimmungsgemäßer Gebrauch Hochentaster	58
Bestimmungsgemäßer Gebrauch	58
Ausstattung	58
Lieferumfang	59
Technische Daten	59
Allgemeine Sicherheitshinweise für Elektrowerkzeuge	60
1. Arbeitsplatz-Sicherheit	60
2. Elektrische Sicherheit	60
3. Sicherheit von Personen	60
4. Verwendung und Behandlung des Elektrowerkzeuges	60
5. Service	61
Gerätespezifische Sicherheitshinweise für Heckenscheren	61
Ergänzende Sicherheitshinweise für Heckenscheren	61
Weiterführende Sicherheitshinweise für Heckenscheren	62
RESTRISIKEN!	62
Gerätespezifische Sicherheitshinweise für Hochentaster	62
Vorsichtsmaßnahmen gegen Rückschlag	63
Weiterführende Sicherheitshinweise	63
Vor der Inbetriebnahme	64
Motoreinheit	64
Rundgriff montieren	64
Schultergurt befestigen / montieren	64
Heckenschere montieren	64
Hochentaster montieren	64
Schwenken der Heckenschere	64
Schwenken des Hochentasters	64
Sägekette und Schwert montieren	64
Sägekette spannen und prüfen	64
Kettenschmierung	65
Sägekette schärfen	65
Inbetriebnahme	65
Ein-/ ausschalten	65
Handgriff verstellen	65
Arbeiten mit der Heckenschere	65
Gebrauch der Maschine:	65
Schnitttechniken	65
Arbeiten mit dem Hochentaster	65
Sägetechniken	65
Sicheres Arbeiten	66
Transport	66
Wartung und Reinigung	66
Lagerung	66
Fehlersuche Hochentaster	67
Fehlersuche Heckenschere	67
Wartungsintervalle Hochentaster	67
Wartungsintervalle Heckenschere	67
Garantie der Kompernaß Handels GmbH	68
Service	68
Importeur	69
Entsorgung	69
Ersatzteile	69
Original-Konformitätserklärung	69

2-IN-1-LANGSTIEL-HECKENSCHERE / HOCHENTASTER PHSHE 900 B2

Einleitung

Wir beglückwünschen Sie zum Kauf Ihres neuen Gerätes. Sie haben sich damit für ein hochwertiges Produkt entschieden. Die Bedienungsanleitung ist Teil dieses Produkts. Sie enthält wichtige Hinweise für Sicherheit, Gebrauch und Entsorgung. Machen Sie sich vor der Benutzung des Produkts mit allen Bedien- und Sicherheitshinweisen vertraut. Benutzen Sie das Produkt nur wie beschrieben und für die angegebenen Einsatzbereiche. Händigen Sie alle Unterlagen bei Weitergabe des Produkts an Dritte mit aus.

Bestimmungsgemäßer Gebrauch Langstielheckenschere

Dieses Gerät ist bestimmt zum Schneiden und Trimmen von Hecken, Büschen und Ziersträuchern im häuslichen Bereich. Es handelt sich hierbei um ein handgeführtes Gerät mit integriertem Antrieb, bei dem sich die linear angeordneten Schneiden hin und her bewegen.

⚠️ WARNUNG!

- ▶ Heckenscheren sind nicht für die Benutzung durch Kinder geeignet.

Bestimmungsgemäßer Gebrauch Hochentaster

Dieses Gerät ist bestimmt für Entastungsarbeiten an Bäumen.

Bestimmungsgemäßer Gebrauch

Benutzen Sie das Gerät nur wie beschrieben und für die angegebenen Einsatzbereiche. Das Gerät ist nicht für den gewerblichen Einsatz bestimmt. Das Gerät ist zum Gebrauch durch Erwachsene bestimmt. Dieses Gerät ist nicht dafür bestimmt, durch Personen (einschließlich Kinder) mit eingeschränkten physischen, sensorischen oder geistigen Fähigkeiten oder mangels Erfahrung und / oder mangels Wissen benutzt zu werden. Die Benutzung des Gerätes bei Regen oder feuchter Umgebung ist verboten. Jede andere Verwendung oder Veränderung des Gerätes gilt als nicht bestimmungsgemäß und birgt erhebliche Unfallgefahren. Für aus bestimmungswidriger Verwendung entstandene Schäden übernimmt der Hersteller keine Haftung.

Ausstattung Motoreinheit

- ➊ Knebelschraube
- ➋ Mutter
- ➌ Ausleger
- ➍ Schraube
- ➎ Rundgriff
- ➏ Trageöse
- ➐ Drehelement
- ➑ Entriegelungstaste
- ➒ Einschaltsperr
- ➓ Ein-/Ausschalter
- ➔ Netzkabel
- ➕ Zugentlastung

Heckenscherenvorsatz

- ➖ Messerbalken
- ➗ Getriebegehäuse
- ➘ Ent-/Verriegelung
- ➙ Grundplatte (Heckenschere)
- ➚ Stellhebel
- ➛ Handgriff
- ➜ Vorderer Ausleger

- ➝ Arretierstift
- ➞ Antriebswelle
- ➟ Schutzkappe

Hochentastervorsatz

- ➠ Schleifbockhilfe
- ➡ Sägekette
- Schwert
- ➣ Anschlag
- Öltank
- ➥ Mutter
- ➦ Gewinde
- ➧ Kettenradabdeckung
- ➨ Schwertbohrung
- ➩ Schwertführung
- ➪ Führungsschiene
- ➫ Tropföler
- ➬ Kettenspannschraube
- ➭ Kettenrad
- ➮ Kettenspannstift
- ➯ Vorderer Ausleger
- ➰ Antriebswelle
- ➱ Schutzkappe
- ➲ Arretierstift
- ➳ Schutzring
- ➴ Stellhebel
- ➵ Grundplatte (Hochentaster)
- ➶ Ent-/Verriegelung
- ➷ Öltankdeckel

Lieferumfang

- 1 Motoreinheit PHSHE 900 B2
- 1 Heckenscherenvorsatz PHS 1 (nachfolgend Heckenschere genannt)
- 1 Hochentastervorsatz PHE 1 (nachfolgend Hochentaster genannt)

Zubehör

- 1 Schultergurt
- 1 Kettenschutzhülle
- 1 Schwertschutzhülle
- 1 100 ml Bio-Kettenöl
- 1 Montagewerkzeug
- 1 Bedienungsanleitung

Technische Daten

Motoreinheit:	PHSHE 900 B2
Nennspannung:	230 V ~ 50 Hz (Wechselstrom)
Nennleistung:	900 W
Schutzklasse:	II/□ (Doppelisolierung)
Gewicht:	
(ohne Handgriff u. Tragegurt):	ca. 2,7 kg

Hochentaster:	PHE 1
Kettengeschwindigkeit:	max. 6 m/s
Arbeitswinkel:	0°; 15°; 30°
Gewicht (betriebsbereit):	ca. 1,6 kg
Öltank empfohlene Füllmenge:	100 cm ³
Schnittlänge:	ca. 260 mm
Schwert:	Oregon Typ 100SDEA041
Sägekette:	Oregon 91P040X

Heckenschere:	PHS 1
Leerlaufhubzahl:	2000 min ⁻¹
Arbeitswinkel:	-90° bis +90°
Schnittlänge:	410 mm
Zahnabstand:	20 mm
Gewicht	
(betriebsbereit):	ca. 2,1 kg

Geräusch- und Vibrationsinformationen:

Messwert für Geräusch ermittelt entsprechend EN 60745. Der A-bewertete Geräuschpegel des Elektrowerkzeugs beträgt typischerweise:

Hochentaster:	PHE 1
Schalldruckpegel:	$L_{PA} = 83$ dB (A)
Unsicherheit K:	3 dB
Schallleistungspegel:	$L_{WA} = 104$ dB (A)
Unsicherheit K:	3 dB
Heckenschere:	PHS 1
Schalldruckpegel:	$L_{PA} = 81$ dB (A)
Unsicherheit K:	3 dB
Schallleistungspegel:	$L_{WA} = 102$ dB (A)
Garantierter	
Schallleistungspegel:	$L_{WA} = 105$ dB (A)
Unsicherheit K:	3 dB

Schwingungswerte (Vektorsumme dreier Richtungen) ermittelt entsprechend EN 60745:

Hochentaster:

Vibration am vorderen Griff: Schwingungsemissionswert
 $a_{h,D} = 1,0 \text{ m/s}^2$
 Unsicherheit K = 1,5 m/s²

Vibration am hinteren Griff: Schwingungsemissionswert
 $a_{h,D} = 1,2 \text{ m/s}^2$
 Unsicherheit K = 1,5 m/s²

Heckenschere:

Vibration am vorderen Griff: Schwingungsemissionswert
 $a_{h,D} = 1,6 \text{ m/s}^2$
 Unsicherheit K = 1,5 m/s²

Vibration am hinteren Griff: Schwingungsemissionswert
 $a_{h,D} = 1,8 \text{ m/s}^2$
 Unsicherheit K = 1,5 m/s²



Gehörschutz tragen!

HINWEIS

- Der in diesen Anweisungen angegebene Schwingungspegel ist entsprechend einem in EN 60745 genormten Messverfahren gemessen worden und kann für den Gerätevergleich verwendet werden. Der angegebene Schwingungsemissionswert kann auch zu einer einleitenden Einschätzung der Aussetzung verwendet werden.

! WARNUNG!

- Der Schwingungspegel wird sich entsprechend dem Einsatz des Elektrowerkzeugs verändern und kann in manchen Fällen über dem in diesen Anweisungen angegebenen Wert liegen. Die Schwingungsbelastung könnte unterschätzt werden, wenn das Elektrowerkzeug regelmäßig in solcher Weise verwendet wird. Versuchen Sie, die Belastung durch Vibrationen so gering wie möglich zu halten. Beispielhafte Maßnahmen zur Verringerung der Vibrationsbelastung sind das Tragen von Handschuhen beim Gebrauch des Werkzeugs und die Begrenzung der Arbeitszeit. Dabei sind alle Anteile des Betriebszyklus zu berücksichtigen (beispielsweise Zeiten, in denen das Elektrowerkzeug abgeschaltet ist, und solche, in denen es zwar eingeschaltet ist, aber ohne Belastung läuft).

Erläuterungen der Hinweisschilder auf dem Gerät:



Vor Inbetriebnahme Betriebsanleitung und Anweisungen lesen!



Schutzhandschuhe tragen!



Sicherheitsschuhe tragen!



Gehörschutz tragen!



Schutzhelm tragen!



Schutzbrille tragen!



Umstehende Personen von dem Gerät fernhalten!



Gerät vor Regen oder Nässe schützen!

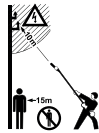

Lebensgefahr durch Stromschlag! Halten Sie sich mindestens 10m von Überlandleitungen fern.



Achtung! Herabfallende Gegenstände. Insbesondere beim Schnitt über Kopfhöhe.



Achtung! Verletzungsgefahr durch laufende Messer.



Stecker sofort vom Netz trennen, wenn die Leitung beschädigt oder durchtrennt wurde.



Angabe des Schalleistungspegels LWA in dB.



Allgemeine Sicherheitshinweise für Elektrowerkzeuge

! WARNUNG!

- Lesen Sie alle Sicherheitshinweise und Anweisungen. Versäumnisse bei der Einhaltung der Sicherheitshinweise und Anweisungen können elektrischen Schlag, Brand und / oder schwere Verletzungen verursachen.

Bewahren Sie alle Sicherheitshinweise und Anweisungen für die Zukunft auf.

Der in den Sicherheitshinweisen verwendete Begriff „Elektrowerkzeug“ bezieht sich auf netzbetriebene Elektrowerkzeuge (mit Netzkabel) und auf akkubetriebene Elektrowerkzeuge (ohne Netzkabel).

1. Arbeitsplatz-Sicherheit

- Halten Sie Ihren Arbeitsbereich sauber und gut beleuchtet. Unordnung und unbeleuchtete Arbeitsbereiche können zu Unfällen führen.
- Arbeiten Sie mit dem Elektrowerkzeug nicht in explosionsgefährdeter Umgebung, in der sich brennbare Flüssigkeiten, Gase oder Stäube befinden. Elektrowerkzeuge erzeugen Funken, die den Staub oder die Dämpfe entzünden können.
- Halten Sie Kinder und andere Personen während der Benutzung des Elektrowerkzeugs fern. Bei Ablenkung können Sie die Kontrolle über das Gerät verlieren.

2. Elektrische Sicherheit

- Der Anschlussstecker des Elektrowerkzeuges muss in die Steckdose passen. Der Stecker darf in keiner Weise verändert werden. Verwenden Sie keine Adapterstecker gemeinsam mit Schutzgeerdeten Elektrowerkzeugen. Unveränderte Stecker und passende Steckdosen verringern das Risiko eines elektrischen Schlages.
- Vermeiden Sie Körperkontakt mit geerdeten Oberflächen, wie von Rohren, Heizungen, Herden und Kühlschränken. Es besteht ein erhöhtes Risiko durch elektrischen Schlag, wenn Ihr Körper geerdet ist.
- Halten Sie Elektrowerkzeuge von Regen oder Nässe fern. Das Eindringen von Wasser in ein Elektrogerät erhöht das Risiko eines elektrischen Schlages.

- Zweckentfremden Sie das Kabel nicht, um das Elektrowerkzeug zu tragen, aufzuhängen oder um den Stecker aus der Steckdose zu ziehen. Halten Sie das Kabel fern von Hitze, Öl, scharfen Kanten oder sich bewegenden Geräteteilen. Beschädigte oder verwickelte Kabel erhöhen das Risiko eines elektrischen Schlages.
- Wenn Sie mit einem Elektrowerkzeug im Freien arbeiten, verwenden Sie nur Verlängerungskabel, die auch für den Außenbereich zugelassen sind. Die Anwendung eines für den Außenbereich geeigneten Verlängerungskabels verringert das Risiko eines elektrischen Schlages.
- Wenn der Betrieb des Elektrowerkzeuges in feuchter Umgebung nicht vermeidbar ist, verwenden Sie einen Fehlerstromschutzschalter. Der Einsatz eines Fehlerstromschutzschalters vermindert das Risiko eines elektrischen Schlages.

3. Sicherheit von Personen

- Seien Sie stets aufmerksam, achten Sie darauf, was Sie tun und gehen Sie mit Vernunft an die Arbeit mit einem Elektrowerkzeug. Benutzen Sie kein Elektrowerkzeug, wenn Sie müde sind oder unter dem Einfluss von Drogen, Alkohol oder Medikamenten stehen. Ein Moment der Unachtsamkeit beim Gebrauch des Elektrowerkzeuges kann zu ernsthaften Verletzungen führen.
- Tragen Sie persönliche Schutzausrüstung und immer eine Schutzbrille. Das Tragen persönlicher Schutzausrüstung wie Staubmaske, rutschfeste Sicherheitsschuhe, Schutzhelm oder Gehörschutz, je nach Art und Einsatz des Elektrowerkzeuges, verringert das Risiko von Verletzungen.
- Vermeiden Sie eine unbeabsichtigte Inbetriebnahme. Vergewissern Sie sich, dass das Elektrowerkzeug ausgeschaltet ist, bevor Sie es an die Stromversorgung und / oder den Akku anschließen, es aufnehmen oder tragen. Wenn Sie beim Tragen des Elektrowerkzeuges den Finger am Schalter haben oder das Gerät bereits eingeschaltet an die Stromversorgung anschließen, kann dies zu Unfällen führen.
- Entfernen Sie Einstellwerkzeuge oder Schraubenschlüssel, bevor Sie das Elektrowerkzeug einschalten. Ein Werkzeug oder Schlüssel, der sich in einem drehenden Geräteteil befindet, kann zu Verletzungen führen.
- Vermeiden Sie eine abnormale Körperhaltung. Sorgen Sie für einen sicheren Stand und halten Sie jederzeit das Gleichgewicht. Dadurch können Sie das Elektrowerkzeug in unerwarteten Situationen besser kontrollieren.
- Tragen Sie geeignete Kleidung. Tragen Sie keine weite Kleidung oder Schmuck. Halten Sie Haare, Kleidung und Handschuhe fern von sich bewegenden Teilen. Lockere Kleidung, Schmuck oder lange Haare können von sich bewegenden Teilen erfasst werden.
- Wenn Staubabsaug- und -auffangeinrichtungen montiert werden können, vergewissern Sie sich, dass diese angeschlossen sind und richtig verwendet werden. Die Verwendung einer Staubabsaugung kann Gefährdungen durch Staub verringern.

4. Verwendung und Behandlung des Elektrowerkzeuges

- Überlasten Sie das Gerät nicht. Verwenden Sie für Ihre Arbeit das dafür bestimmte Elektrowerkzeug. Mit dem passenden Elektrowerkzeug arbeiten Sie besser und sicherer im angegebenen Leistungsbereich.
- Benutzen Sie kein Elektrowerkzeug, dessen Schalter defekt ist. Ein Elektrowerkzeug, das sich nicht mehr ein- oder ausschalten lässt, ist gefährlich und muss repariert werden.
- Ziehen Sie den Stecker aus der Steckdose und / oder entfernen Sie einen abnehmbaren Akku, bevor Sie Geräteeinstellungen vornehmen, Einsatzwerkzeugteile wechseln oder das Elektrowerkzeug weglegen. Diese Vorsichtsmaßnahme verhindert den unbeabsichtigten Start des Elektrowerkzeuges.
- Bewahren Sie die unbenutzten Elektrowerkzeuge außerhalb der Reichweite von Kindern auf. Lassen Sie Personen das Gerät nicht benutzen, die mit diesem nicht vertraut sind oder diese Anweisungen nicht gelesen haben. Elektrowerkzeuge sind gefährlich, wenn sie von unerfahrenen Personen benutzt werden.
- Pflegen Sie Elektrowerkzeuge mit Sorgfalt. Kontrollieren Sie, ob bewegliche Teile einwandfrei funktionieren und nicht klemmen, ob Teile gebrochen oder so beschädigt sind, dass die Funktion des

Elektrowerkzeuges beeinträchtigt ist. Lassen Sie beschädigte Teile vor dem Einsatz des Gerätes reparieren. Viele Unfälle haben ihre Ursache in schlecht gewarteten Elektrowerkzeugen.

- f) Halten Sie Schneidwerkzeuge scharf und sauber. Sorgfältig gepflegte Schneidwerkzeuge mit scharfen Schneidkanten verkleben sich weniger und sind leichter zu führen.
- g) Verwenden Sie Elektrowerkzeug, Zubehör, Einsatzwerkzeuge usw. entsprechend diesen Anweisungen. Berücksichtigen Sie dabei die Arbeitsbedingungen und die auszuführende Tätigkeit. Der Gebrauch von Elektrowerkzeugen für andere als die vorgesehenen Anwendungen kann zu gefährlichen Situationen führen.

5. Service

- a) Lassen Sie Ihr Elektrowerkzeug nur von qualifiziertem Fachpersonal und nur mit Original-Ersatzteilen reparieren. Damit wird sichergestellt, dass die Sicherheit des Elektrowerkzeuges erhalten bleibt.

Gerätespezifische Sicherheitshinweise für Heckenscheren

- Halten Sie alle Körperteile vom Schneidmesser fern. Versuchen Sie nicht, bei laufendem Messer Schnittgut zu entfernen oder zu schneidendes Material festzuhalten. Entfernen Sie eingeklemmtes Schnittgut nur bei ausgeschaltetem Gerät. Ziehen Sie zusätzlich den Stecker aus der Steckdose. Ein Moment der Unachtsamkeit bei Benutzung der Heckenschere kann zu schweren Verletzungen führen.
- Tragen Sie die Heckenschere am vorderen Griff im ausgeschalteten Zustand, den Messerbalken von Ihrem Körper abgewandt. Bei Transport oder Aufbewahrung der Heckenschere stets die Schutzabdeckung aufziehen. Sorgfältiger Umgang mit dem Gerät verringert die Wahrscheinlichkeit einer versehentlichen Berührung mit den laufenden Messern.
- Halten Sie das Elektrowerkzeug nur an den isolierten Griffflächen, da das Schneidmesser in Berührung mit verborgenen Stromleitungen oder dem eigenen Netzkabel kommen kann. Der Kontakt des Schneidmessers mit einer spannungsführenden Leitung kann metallene Geräteteile unter Spannung setzen und zu einem elektrischen Schlag führen.
- Halten Sie das Kabel vom Schneidbereich fern. Während des Arbeitsvorgangs kann das Kabel im Gebüsch verdeckt sein und versehentlich durchtrennt werden.
- Inspizieren Sie die zu schneidende Fläche sorgfältig und beseitigen Sie alle Drähte oder sonstigen Fremdkörper.
- Es ist empfohlen, einen Fehlerstromschutzschalter mit einem Auslösestrom von 30 mA oder weniger zu verwenden.

HINWEIS

- ▶ Die Heckenschere wird vollständig zusammengebaut geliefert.
- ▶ Bildliche Darstellungen über den Gebrauch der Heckenschere bzw. deren Stellteile finden Sie auf der Ausklappseite.
- ▶ Hinweise und bildliche Darstellungen zur Einstellung, Wartung, Schmierung durch den Benutzer finden Sie in dieser Anleitung.
- ▶ Hinweise zur Arbeitsposition (siehe Ausklappseite).
- ▶ Hinweise zu Stellteilen (siehe Ausklappseite).
- ▶ Hinweise zu Austausch und Reparatur (siehe Kapitel Wartung und Reinigung / Service).
- ▶ Erklärung aller an der Heckenschere verwendeten grafischen Symbole und technische Daten finden Sie in dieser Anleitung.
- ▶ Die Merkmale der Heckenschere finden Sie in den technischen Daten.
- ▶ Blockiertes Werkzeug: Entfernen Sie das klemmende Material aus dem Messerbalken

ACHTUNG!

- ▶ Bei drohender Gefahr bzw. im Notfall sofort den Motor ausschalten und Netzstecker ziehen.

Ergänzende Sicherheitshinweise für Heckenscheren

Vorbereitung:

- a) DIESE HECKENSCHERE KANN ERNSTHAFTE VERLETZUNGEN VERURSACHEN! Lesen Sie sorgfältig die Anweisungen zum korrekten Umgang, zur Vorbereitung, zur Instandhaltung, zum Starten und Abstellen der Heckenschere. Machen Sie sich mit allen Stellteilen und der sachgerechten Benutzung der Heckenschere vertraut.
- b) Kinder dürfen die Heckenschere niemals benutzen.
- c) Vorsicht vor oberirdischen Stromleitungen.
- d) Der Gebrauch der Heckenschere ist zu vermeiden, wenn sich Personen, vor allem Kinder, in der Nähe befinden.
- e) Tragen Sie geeignete Kleidung! Tragen Sie keine weite Kleidung oder Schmuck, welcher von sich bewegenden Teilen erfasst werden kann. Es wird empfohlen, feste Handschuhe, rutschfeste Schuhe und Schutzbrille zu tragen.
- f) Berührt die Schneideinrichtung einen Fremdkörper oder sollten sich die Betriebsgeräusche verstärken oder die Heckenschere ungewöhnlich stark vibrieren, stellen Sie den Motor ab und lassen Sie die Heckenschere zum Stillstand kommen. Ergreifen Sie folgende Maßnahmen:
 - auf Schäden überprüfen;
 - auf lose Teile überprüfen und alle losen Teile befestigen;
 - beschädigte Teile gegen gleichwertige Teile austauschen oder reparieren lassen.

- g) Tragen Sie Gehörschutz!

- h) Tragen Sie Augenschutz!

- i) Um im Notfall die Heckenschere stillzusetzen, ziehen Sie den Netzstecker aus der Netzsteckdose.

Betrieb:

- a) Netzstecker aus der Steckdose ziehen, vor:
 - Reinigung oder Beseitigung einer Blockierung;
 - Überprüfung, Instandhaltung oder Arbeiten an der Heckenschere;
 - Einstellung der Arbeitsposition der Schneideinrichtung;
 - wenn die Heckenschere unbeaufsichtigt bleibt.
- b) Stellen Sie immer sicher, dass sich die Heckenschere ordnungsgemäß in einer der vorgegebenen Arbeitspositionen befindet, bevor der Motor gestartet wird.
- c) Während des Betriebes der Heckenschere ist immer sicherzustellen, dass ein sicherer Stand eingenommen wird, besonders wenn Tritte oder eine Leiter benutzt werden.
- d) Benutzen Sie die Heckenschere nicht mit einer defekten oder stark abgenutzten Schneideinrichtung.
- e) Stellen Sie immer sicher, dass alle Griffe und Sicherheitseinrichtungen beim Gebrauch der Heckenschere angebaut sind. Versuchen Sie niemals, eine unvollständige Heckenschere oder eine mit nicht zulässigem Umbau zu benutzen.
- f) Halten Sie die Heckenschere fest mit beiden Händen an den dafür vorgesehenen Handgriffen.
- g) Machen Sie sich stets vertraut mit Ihrer Umgebung und achten Sie auf mögliche Gefahren, die Sie wegen der Geräusche der Heckenschere vielleicht nicht hören können.

Wartung und Aufbewahrung:

- a) Wenn die Heckenschere zwecks Wartung, Inspektion oder Lagerung stillgesetzt wird, schalten Sie den Motor aus, dass alle rotierenden Teile zum Stillstand gekommen sind. Lassen Sie die Maschine abkühlen, bevor Sie diese überprüfen, einstellen usw.
- b) Lagern Sie die Heckenschere dort, wo Benzindämpfe nicht mit offenem Feuer oder Funken in Kontakt kommen können. Lassen Sie die Heckenschere immer abkühlen, bevor Sie diese lagern.
- c) Beim Transportieren oder bei der Lagerung der Heckenschere ist die Schneideinrichtung immer mit dem Schutz für die Schneideinrichtung abzudecken.

Weiterführende Sicherheitshinweise für Heckenscheren

- Halten Sie alle Körperteile vom Schneidmesser fern. Versuchen Sie nicht, bei laufendem Messer Schnittgut zu entfernen oder zu schneidendes Material festzuhalten. Entfernen Sie eingeklemmtes Schnittgut nur bei ausgeschaltetem Gerät. Ein Moment der Unachtsamkeit bei Benutzung der Heckenschere kann zu schweren Verletzungen führen.
 - Tragen Sie die Heckenschere am Griff im ausgeschalteten Zustand, den Messerbalken von Ihrem Körper abgewandt. Bei Transport oder Aufbewahrung der Heckenschere stets die Schutzabdeckung aufziehen. Sorgfältiger Umgang mit dem Gerät verringert die Verletzungsgefahr durch das Messer.
 - Halten Sie das Elektrowerkzeug nur an den isolierten Griffflächen, da das Schneidmesser in Berührung mit verborgenen Stromleitungen oder dem eigenen Netzkabel kommen kann. Der Kontakt des Schneidmessers mit einer spannungsführenden Leitung kann metallene Geräteteile unter Spannung setzen und zu einem elektrischen Schlag führen.
- ◆ Die Hecke nach verborgenen Objekten (z. B. Drahtzäunen) absuchen.

RESTRISIKEN!

Auch wenn Sie dieses Elektrowerkzeug vorschriftsmäßig bedienen, bleiben immer Restrisiken bestehen. Folgende Gefahren können im Zusammenhang mit der Bauweise und Ausführung dieses Elektrowerkzeugs auftreten:

- a) Schnittverletzungen
- b) Gehörschäden, falls kein geeigneter Gehörschutz getragen wird.
- c) Gesundheitsschäden, die aus Hand-Arm-Schwingungen resultieren, falls das Gerät über einen längeren Zeitraum verwendet wird oder nicht ordnungsgemäß geführt und gewartet wird.

HINWEIS

- ▶ Die Heckenschere wird vollständig zusammengebaut geliefert.
 - ▶ Hinweise und bildliche Darstellungen zur Einstellung, Wartung, Schmierung durch den Benutzer finden Sie in dieser Anleitung.
 - ▶ Hinweise zu Austausch und Reparatur (siehe Kapitel Wartung und Reinigung / Service).
 - ▶ Erklärung aller an der Heckenschere verwendeten grafischen Symbole und technische Daten finden Sie in dieser Anleitung.
 - ▶ Die Merkmale der Heckenschere finden Sie in den technischen Daten.
 - ▶ Blockiertes Werkzeug: Entfernen Sie das klemmende Material aus dem Messerbalken.
- Benutzen Sie nur Zubehör und Zusatzgeräte, die in der Gebrauchsanweisung angegeben sind. Der Gebrauch anderer als in der Bedienungsanleitung empfohlener Einsatzwerkzeuge oder anderen Zubehörs kann eine Verletzungsgefahr für Sie bedeuten.

Gerätespezifische Sicherheitshinweise für Hochentaster

- Tragen Sie stets einen Schutzhelm, Gehörschutz und Sicherheitshandschuhe. Tragen Sie auch Augenschutz, um keine Ölspritzer oder Sägestaub in die Augen zu bekommen. Tragen Sie eine Staubmaske gegen Staub.
- Verwenden Sie das Gerät niemals auf einer Leiter stehend.
- Lehnen Sie sich bei der Verwendung des Gerätes nicht zu weit nach vorne. Achten Sie immer auf einen sicheren Stand und halten Sie jederzeit das Gleichgewicht. Verwenden Sie den im Lieferumfang enthaltenen Tragegurt, um das Gewicht gleichmäßig auf den Körper zu verteilen.
- Tragen Sie robuste, rutschfeste Stiefel.
- Verwenden Sie das Gerät nicht bei Regen oder Feuchtigkeit.
- Verwenden Sie das Gerät nicht in der Nähe von Stromleitungen. Halten Sie einen Mindestabstand von 10 m zu oberirdischen Stromleitungen.
- Stellen Sie sich nicht unter die Äste, die sie abschneiden möchten, um Verletzungen durch heruntergefallene Äste zu vermeiden. Achten Sie auch auf zurückspringende Äste, um Verletzungen zu vermeiden. Arbeiten Sie unter einem Winkel von $60^\circ \pm 10^\circ$.
- Achten Sie darauf, dass es zu einem Geräterückschlag kommen kann.
- Beobachten Sie nicht nur zu bearbeitende Äste, sondern auch heruntergefallenes Material, um Stolpern zu vermeiden.
- Legen Sie nach 30 Arbeitsminuten eine Pause von mindestens einer Stunde ein.
- Tragen Sie stets Schutzhandschuhe.
- Decken Sie die Führungsschiene und die Kette bei Transport und Lagerung mit der Abdeckung ab.
- Benutzen Sie das Gerät nicht in explosionsgefährdeter Umgebung, wie in der Nähe von entzündlichen Flüssigkeiten, Gasen oder Dämpfen. Die von der Maschine produzierten Funken können diese Dämpfe oder Gase entzünden.
- Die verwendete Steckdose muss für den Stecker geeignet sein. Nehmen Sie niemals Änderungen am Stecker vor, um einen elektrischen Schlag zu vermeiden.
- Netzstecker nicht durch Ziehen an der Leitung aus der Steckdose ziehen, sondern am Netzstecker anfassen. Verwenden Sie das Netzkabel nicht, um das Gerät zu ziehen oder zu transportieren. Halten Sie das Netzkabel von Hitze, Öl, scharfen Kanten und beweglichen Teilen fern.
- Entfernen Sie den Netzstecker nach Beendigung der Arbeit oder bei Reinigungs- und Wartungsarbeiten vom Gerät.
- Vermeiden Sie unbeabsichtigtes Starten des Gerätes.
- Geräte mit defektem Schalter müssen unmittelbar repariert werden, um Schäden und Verletzungen zu vermeiden.
- Lagern Sie das Gerät außerhalb der Reichweite von Kindern.
- Nur mit der Bedienungsanleitung und dem Gerät vertraute Personen dürfen dieses bedienen.
- Warten Sie Elektrowerkzeuge sorgfältig. Kontrollieren Sie, ob bewegliche Teile einwandfrei funktionieren und nicht klemmen, ob Teile gebrochen oder so beschädigt sind, dass die Funktion des Elektrowerkzeuges beeinträchtigt ist. Lassen Sie beschädigte Teile vor dem Einsatz des Gerätes reparieren. Viele Unfälle haben ihre Ursache in schlecht gewarteten Elektrowerkzeugen.
- Halten Sie Schneidwerkzeuge scharf und sauber. Sorgfältig gepflegte Schneidwerkzeuge mit scharfen Schneidkanten verklemmen sich weniger und sind leichter zu führen.
- Lassen Sie das Gerät von dafür qualifiziertem Personal warten. Verwenden Sie nur vom Hersteller empfohlene Original-Ersatzteile.

Vorsichtsmaßnahmen gegen Rückschlag

⚠ ACHTUNG RÜCKSCHLAG!

- ▶ Achten Sie beim Arbeiten auf Rückschlag des Gerätes. Es besteht Verletzungsgefahr. Sie vermeiden Rückschläge durch Vorsicht und richtige Säge technik.
- Eine Berührung mit der Schienenspitze kann in manchen Fällen zu einer unerwarteten nach hinten gerichteten Reaktion führen, bei der die Führungsschiene nach oben und in Richtung der Bedienperson geschlagen wird (siehe Abbildung).

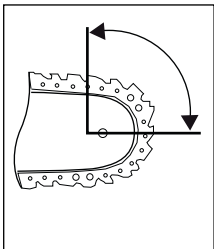

- Rückschlag kann auftreten, wenn die Spitze der Führungsschiene einen Gegenstand berührt oder wenn das Holz sich biegt und die Sägekette im Schnitt festklemmt (siehe Abbildung).

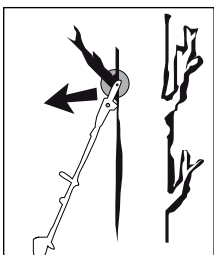

- Das Verkleben der Sägekette an der Oberkante der Führungsschiene kann die Schiene heftig in Bedienerichtung zurückstoßen.
- Jede dieser Reaktionen kann dazu führen, dass Sie die Kontrolle über die Säge verlieren und sich möglicherweise schwer verletzen. Verlassen Sie sich nicht ausschließlich auf die in der Kettensäge eingebauten Sicherheitseinrichtungen. Ergreifen Sie als Benutzer einer Kettensäge verschiedene Maßnahmen, um unfall- und verletzungsfrei zu arbeiten. Ein Rückschlag ist die Folge eines falschen oder fehlerhaften Gebrauchs des Elektrowerkzeugs. Er kann durch geeignete Vorsichtsmaßnahmen, wie nachfolgend beschrieben, verhindert werden:
- Halten Sie die Säge mit beiden Händen fest, wobei Daumen und Finger die Griffe der Kettensäge umschließen. Bringen Sie Ihren Körper und die Arme in eine Stellung, in der Sie den Rückschlagkräften standhalten können. Wenn geeignete Maßnahmen getroffen werden, kann die Bedienperson die Rückschlagkräfte beherrschen. Niemals die Kettensäge loslassen.
- Vermeiden Sie eine abnormale Körperhaltung und sägen Sie nicht über Schulterhöhe. Dadurch wird ein unbeabsichtigtes Berühren mit der Schienenspitze vermieden und eine bessere Kontrolle der Kettensäge in unerwarteten Situationen ermöglicht.
- Verwenden Sie stets vom Hersteller vorgeschriebene Ersatzschienen und Sägeketten. Falsche Ersatzschienen und Sägeketten können zum Reißen der Sägekette und / oder zu Rückschlag führen.
- Halten Sie sich an die Anweisungen des Herstellers für das Schärfen und die Wartung der Sägekette. Zu niedrige Tiefenbegrenzer erhöhen die Neigung zu Rückschlag.
- Sägen Sie nicht mit der Schwertschneidspitze. Es besteht Rückschlagsgefahr.
- Sorgen Sie dafür, dass keine Gegenstände am Boden liegen, über die Sie stolpern können.

Weiterführende Sicherheitshinweise

⚠ VORSICHT! VERLETZUNGSGEFAHR!

- ▶ Fassen Sie niemals das Gerät im laufenden Betrieb oberhalb des Schutzringes an, um Verletzungen zu vermeiden!
- Während des Betriebes dürfen sich im Umkreis von 15 Metern keine anderen Personen oder Tiere aufhalten. Der Bedienende ist im Arbeitsbereich gegenüber Dritten verantwortlich.
- Halten Sie das Gerät, die Schneidgarnitur und die Schwertschutzhülle in einem guten Gebrauchszustand, um Verletzungen vorzubeugen.
- Kinder müssen beaufsichtigt werden, um sicherzustellen, dass sie nicht mit dem Gerät spielen.
- Benutzen Sie das Gerät erst, wenn Sie sich mit diesem vertraut fühlen.
- Arbeiten Sie nicht mit einem beschädigten, unvollständigen oder ohne Zustimmung des Herstellers geänderten Gerät. Benutzen Sie das Gerät nie mit defekter Schutzausrüstung. Benutzen Sie das Gerät nicht bei defektem Ein-/Ausschalter. Prüfen Sie vor dem Gebrauch den Sicherheitszustand des Gerätes, insbesondere das Schwert und die Sägekette. Prüfen Sie nach Fallenlassen das Gerät auf signifikante Schäden oder Defekte.
- Starten Sie das Gerät nie, bevor Schwert, Sägekette und Kettenradabdeckung korrekt montiert sind.
- Vergewissern Sie sich, dass das Gerät beim Starten und während der Arbeit nicht mit dem Erdboden, Steinen, Draht oder anderen Fremdkörpern in Berührung kommt. Schalten Sie das Gerät aus, bevor Sie es absetzen.
- Das Gerät ist für einen zweihändigen Betrieb ausgelegt. Arbeiten Sie niemals einhändig.
- Halten Sie das Gerät nur an den isolierten Griffflächen, da die Sägekette in Berührung mit verborgenen Stromleitungen kommen kann. Der Kontakt der Sägekette mit einer spannungsführenden Leitung kann metallene Geräteteile unter Spannung setzen und zu einem elektrischen Schlag führen.
- Achten Sie beim Standortwechsel darauf, dass das Gerät ausgeschaltet ist und der Finger nicht den Ein-/Ausschalter berührt. Tragen Sie das Gerät mit nach hinten gerichteter Sägekette und Schwert. Bringen Sie für den Transport die Schwertschutzhülle an.
- Setzen Sie bei jedem Schnitt den Krallenanschlag fest an und beginnen Sie erst dann mit dem Sägen.
- Seien Sie beim Sägen kleiner Büsche und Äste äußerst vorsichtig. Das dünne Astwerk kann sich in der Säge verfangen und in Ihre Richtung schlagen oder Sie aus dem Gleichgewicht bringen.
- Schneiden Sie kein am Boden liegendes Holz bzw. versuchen Sie nicht aus dem Boden ragende Wurzeln zu sägen. Vermeiden Sie auf jeden Fall, dass die Sägekette in das Erdreich eintaucht, da die Sägekette andernfalls sofort abstumpft.
- Achten Sie beim Sägen eines unter Spannung stehenden Astes auf einen möglichen Rückschlag, wenn die Spannung des Holzes plötzlich nachlässt. Es besteht Verletzungsgefahr.
- Versuchen Sie nicht im Falle eines Verkantens oder Einklemmens der Schneidgarnitur im Astwerk das Gerät durch Gewaltanwendung zu befreien. Schalten Sie das Gerät sofort aus und erst nach Entfernen der Blockade wieder ein. Es besteht Verletzungsgefahr!

Vor der Inbetriebnahme

VORSICHT! VERLETZUNGSGEFAHR!

- ▶ Ziehen Sie vor allen Arbeiten am Gerät den Netzstecker. Gefahr durch elektrischen Schlag!

Motoreinheit

Rundgriff montieren

- ◆ Stecken Sie den Rundgriff **5** in der gewünschten Position auf den Ausleger **3**.
- ◆ Ziehen Sie die Schraube **4** fest.

Schultergurt befestigen / montieren

- ◆ Haken Sie den Schultergurt **47** in die Trageöse **6** ein.
- ◆ Passen Sie den Schultergurt **47** an Ihre Größe an, so dass sich die Trageöse **6** im eingehängten Zustand auf Höhe der Hüfte befindet.

Heckenschere montieren

- ◆ Schieben Sie den vorderen Ausleger **19** der Heckenschere auf den Ausleger **3** der Motoreinheit.
- ◆ Der Arretierstift **20** muss einrasten.
- ◆ Verschrauben Sie die beiden Ausleger **3** **19** mit der Knebelschraube **1**, setzen Sie dazu die Mutter **2** auf der gegenüberliegenden Seite ein.

Hochentaster montieren

- ◆ Schieben Sie den vorderen Ausleger **38** des Hochentasters auf den Ausleger **3** der Motoreinheit.
- ◆ Der Arretierstift **41** muss einrasten.
- ◆ Verschrauben Sie die beiden Ausleger **3** **38** mit der Knebelschraube **1**, setzen Sie dazu die Mutter **2** auf der gegenüberliegenden Seite ein.

Schwenken der Heckenschere

- ◆ Lösen Sie die Ent-/Verriegelung **15**.
- ◆ Betätigen Sie den Stellhebel **17**, schwenken Sie die Heckenschere in die gewünschte Position.
- ◆ Lassen Sie den Stellhebel **17** und die Ent-/Verriegelung **15** in die Aussparung in der Grundplatte (Heckenschere) **16** einrasten.

Schwenken des Hochentasters

- ◆ Lösen Sie die Ent-/Verriegelung **45**.
- ◆ Betätigen Sie den Stellhebel **43**, schwenken Sie den Hochentaster in eine der beiden Positionen.
- ◆ Lassen Sie den Stellhebel **43** und die Ent-/Verriegelung **45** in die Aussparung in der Grundplatte (Hochentaster) **44** einrasten.

Sägekette und Schwert montieren

WARNUNG!

- ▶ Schutzhandschuhe anziehen! Verletzungsgefahr durch die scharfen Schneidezähne!

HINWEIS

- ▶ Beachten Sie die Laufrichtung der Sägekette **24** am Schwert **25** und an der Kettenradabdeckung **30**.
- ▶ Im Auslieferungszustand ist das Schwert **25** und die Sägekette **24** bereits montiert.
- ▶ Je nach Verschleiß, kann das Schwert **25** gewendet werden.
- ◆ Lösen Sie die Mutter **28** mit dem Montagewerkzeug **51**.
- ◆ Nehmen Sie die Kettenradabdeckung **30** ab.
- ◆ Die Sägekette **24** muss gegebenenfalls vorher entspannt werden, um das Schwert **25** und die Sägekette **24** abzunehmen. (siehe Kapitel Sägekette spannen und prüfen). Folgen Sie diesen Anweisungen in umgekehrter Reihenfolge.
- ◆ Nehmen Sie das Schwert **25** mit der Sägekette **24** von der Grundplatte **44** ab.
- ◆ Setzen Sie die Sägekette **24** wieder an der Spitze des Schwerts **25** beginnend auf.
- ◆ Führungsschiene **33** über die Schwertführung **32** legen, dabei auch den Kettenspannstift **37** in die Schwertbohrung **31** einsetzen. Gleichzeitig die Sägekette **24** über das Kettenrad **36** legen.
- ◆ Kettenradabdeckung **30** wieder aufsetzen und Mutter **28** leicht anziehen.
- ◆ Spannen Sie jetzt die Sägekette **24** (siehe Kapitel Sägekette spannen und prüfen).

Sägekette spannen und prüfen

HINWEIS

- ▶ Die Spannung der Sägekette **24** ist wichtig für Ihre Sicherheit und die Funktion des Gerätes. Eine richtig gespannte Sägekette **24** erhöht die Lebensdauer Ihres Gerätes.

WARNUNG!

- ▶ Schutzhandschuhe anziehen! Verletzungsgefahr durch die scharfen Schneidezähne!
- ◆ Lösen Sie etwas die Mutter **28** mit dem Montagewerkzeug **51**.
- ◆ Drehen Sie die Kettenspannschraube **35** mit dem Montagewerkzeug **51** im Uhrzeigersinn um die Spannung zu erhöhen.
- ◆ Drehen Sie die Kettenspannschraube **35** mit dem Montagewerkzeug **51** gegen den Uhrzeigersinn um die Spannung zu verringern.
- ◆ Die Sägekette **24** muss an der Schwertunterseite anliegen. Prüfen Sie, ob sich die Sägekette **24** von Hand über das Schwert **25** ziehen lässt.
- ◆ Ziehen Sie die Mutter **28** wieder mit dem Montagewerkzeug **51** fest.

HINWEIS

- ▶ Beim Ziehen an der Sägekette **24** mit 9 N (ca. 1 kg) Zugkraft sollten Sägekette **24** und Schwert **25** nicht mehr als 2 mm Abstand haben.
- ▶ Eine neue Sägekette **24** längt sich und muss öfter nachgespannt werden.
- ▶ Prüfen Sie vor jeder Nutzung des Gerätes die Kettenspannung.

Kettenschmierung

- ◆ Entfernen Sie den Öltankdeckel **46**.
- ◆ Befüllen Sie den Öltank **27** mit ca. 100ml Bio-Kettenöl **50**.

⚠️ WARNUNG!

- ▶ Niemals ohne Kettenschmierung arbeiten!
Bei trocken laufender Sägekette wird die Schneidgarnitur in kurzer Zeit irreparabel zerstört. Vor der Arbeit immer Kettenschmierung und Ölstand im Tank überprüfen.

HINWEIS

- ▶ Verwenden Sie nur Sägekettenöl. Vorzugsweise biologisch abbaubar. Verwenden Sie kein Altöl, Motoröl, usw. .
- ▶ Kontrollieren Sie während der Arbeit, ob die automatische Kettenschmierung funktioniert. Überprüfen Sie vor und während der Arbeit die Funktion der Kettenschmierung.

Sägekette schärfen

HINWEIS

- ▶ Ein Schleifbock kann an der Schleifbockhilfe **23** für den sicheren Halt während des Schleifens befestigt werden.
- ▶ In einem Schärfset z. B. von Oregon finden sie detaillierte Informationen zum Schärfvorgang.
- ▶ Alternativ benutzen Sie ein elektrisches Kettenschärfgerät und folgen Sie den Anweisungen des Herstellers.
- ▶ Im Zweifel über die Durchführung der Arbeit ist ein Austausch der Sägekette vorzunehmen.

Inbetriebnahme

HINWEIS

- ▶ Beachten Sie den Lärmschutz und örtliche Vorschriften. Die Benutzung des Gerätes kann an bestimmten Tagen (z. B. Sonn- und Feiertagen), während bestimmter Tageszeiten (Mittagszeiten, Nachtruhe) oder in besonderen Gebieten (z. B. Kurorten, Kliniken etc.) eingeschränkt oder verboten sein.

Ein-/ ausschalten

Einschalten:

- ◆ Verbinden Sie das Netzkabel **11** mit dem Verlängerungskabel.
- ◆ Formen Sie am Ende des Verlängerungskabels eine Schlaufe und hängen Sie diese in die Zugentlastung **12** ein.
- ◆ Drücken Sie die Einschaltsperrleiste **9**, halten sie diese gedrückt und drücken Sie den Ein-/Ausschalter **10**.

Ausschalten:

- ◆ Lassen Sie den Ein-/Ausschalter **10** los.
- ◆ Entfernen Sie das Verlängerungskabel aus der Zugentlastung **12**.
- ◆ Trennen Sie das Netzkabel **11** von dem Verlängerungskabel.

Handgriff verstellen

- ◆ Betätigen Sie die Entriegelungstaste **6**. Verdrehen Sie das Drehelement **7** in die gewünschte Position. Lassen Sie die Entriegelungstaste **6** los, diese muss einrasten.

Arbeiten mit der Heckenschere

Gebrauch der Maschine:

HINWEIS

- ▶ Bitte beachten Sie, dass die nationalen Vorschriften Ihres Landes den Gebrauch der Heckenschere beschränken können.
- ▶ Die tägliche Inspektion der Heckenschere vor jeder Benutzung ist unabdingbar. Überprüfen Sie Ihr Gerät auch nach Stößen und Fallenlassen, um signifikante Schäden oder Defekte festzustellen.
- ▶ Tragen Sie bitte festes Schuhwerk und eng anliegende Kleidung um das Unfallrisiko zu minimieren. Stehen Sie fest auf dem Boden, achten Sie auf Ihr Gleichgewicht und tragen Sie immer den mitgelieferten Tragegurt!
- ▶ Bitte legen Sie, um Ihrer Gesundheit willen, Ruhepausen während des Arbeitens ein. Durch körperliche Erschöpfung erhöht sich das Verletzungsrisiko!

⚠️ WARNUNG!

- ▶ Betätigen Sie das Gerät keinesfalls unter Einfluss von Müdigkeit, Krankheit, Alkohol oder anderen Drogen.

Schnitttechniken

- Siehe Ausklappseite (Abbildung A).

HINWEIS

- ▶ Entfernen Sie starke Äste mit einer Astschere.

Arbeiten mit dem Hochentaster

Sägetechniken

⚠️ WARNUNG!

- ▶ Achten Sie grundsätzlich auf das herabfallende Schnittgut.
- ▶ Beachten Sie grundsätzlich die Gefahr von zurückschlagenden Ästen.

HINWEIS

- ▶ Legen Sie den Anschlag **26** am Ast an. Dadurch arbeiten Sie sicherer und ruhiger.
- ▶ Beginnen Sie erst dann mit dem Sägen.

Absägen eines kleinen Astes

- ◆ Sägen Sie bei kleinen Ästen (Ø 0-8 cm) von oben nach unten (siehe Abbildung).

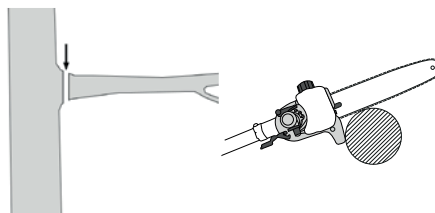

- ◆ **Absägen größerer Äste**
- ◆ Setzen Sie bei größeren Ästen (Ø 8-25 cm) zuerst einen Entlastungsschnitt **A** (siehe Abbildung).
- Der Entlastungsschnitt verhindert auch ein Abschälen der Rinde am Hauptstamm.
- ◆ Sägen Sie nun von oben **B** nach unten **A** durch.

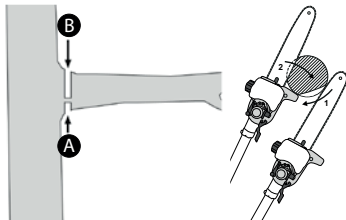

Absägen in Teilstücken

Lange bzw. dicke Äste sollten Sie kürzen bevor Sie den finalen Trennschnitt vornehmen (siehe Abbildung).

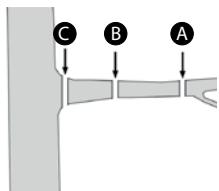

Sicheres Arbeiten

- Halten Sie das Gerät, die Schneidgarnitur und die Schwertschutzhülle **49** in einem guten Gebrauchszustand, um Verletzungen vorzubeugen.
- Prüfen Sie nach Fallenlassen das Gerät auf signifikante Schäden oder Defekte.
- Beachten Sie den vorgeschriebenen Arbeitswinkel von $60^\circ \pm 10^\circ$, um ein sicheres Arbeiten zu gewährleisten (siehe Abbildung).

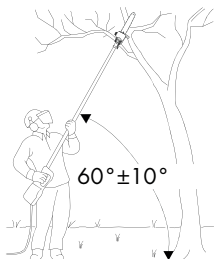

- Benutzen Sie das Gerät nicht auf einer Leiter stehend oder auf einem unsicheren Standplatz.
- Lassen Sie sich nicht zu einem unüberlegten Schnitt verleiten. Das könnte Sie selbst und andere gefährden.
- Kinder müssen beaufsichtigt werden, um sicherzustellen, dass sie nicht mit dem Gerät spielen.
- Wechseln Sie regelmäßig Ihre Arbeitsposition. Eine längere Benutzung des Gerätes kann zu vibrationsbedingten Durchblutungsstörungen der Hände führen. Sie können die Benutzungsdauer jedoch durch geeignete Handschuhe oder regelmäßige Pausen verlängern. Achten Sie darauf, dass die persönliche Veranlagung zu schlechter Durchblutung, niedrige Außentemperaturen oder große Greifkräfte beim Arbeiten die Benutzungsdauer verringern.
- Vermindern Sie auch die Schwingungsrisiken z. B. das Risiko einer Weißfingererkrankung durch häufige Arbeitspausen in denen Sie z. B. ihre Handflächen aneinander reiben.

Transport

- Benutzen Sie beim Transport die Schutzhüllen **48** **49**.
- Achten Sie darauf, das Gerät beim Tragen nicht einzuschalten (siehe Abbildung).

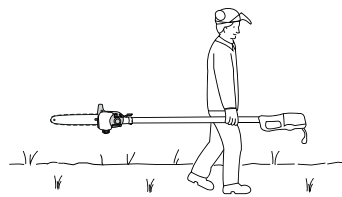

Wartung und Reinigung



WARNUNG! Wenn ein Ersatz der Anschlussleitung erforderlich ist, dann ist dies vom Hersteller oder seinem Vertreter auszuführen, um Sicherheitsgefährdungen zu vermeiden.

- Die Motoreinheit muss stets sauber, trocken und frei von Öl oder Schmierfetten sein.
- Der Hochentaster muss in regelmäßigen Abständen von Sägespänen gesäubert werden.
- ◆ Verwenden Sie zum Reinigen des Gehäuses ein trockenes Tuch.
- ◆ Entfernen Sie die Abdeckung **30**.
- ◆ Nehmen Sie die Sägekette **24** vom Schwert **25** ab und reinigen Sie die Führungsschiene **33**.
- ◆ Halten Sie die Sägekette **24** scharf und kontrollieren Sie die Spannung, achten Sie auf den Ölstand und die Ölzufuhr.
- ◆ Kontrollieren Sie die Heckenschere auf gelockerte Schrauben am Messerbalken **13** und ziehen Sie diese bei Bedarf nach.
- ◆ Entfernen Sie festsitzenden Grünschnitt.
- ◆ Pflegen Sie den Messerbalken **13** mit einem Ölspray oder einem Ölkännchen.

Lagerung

- Reinigen Sie das Gerät vor der Aufbewahrung.
- Bewahren Sie das Gerät in den mitgelieferten Schutzhüllen **48** **49** an einem frostfreien, trockenen Ort außerhalb der Reichweite von Kindern auf.
- Lagern Sie das Gerät liegend oder gegen Umfallen gesichert.
- Entleeren Sie den Öltank **27**. Bio-Kettenöl **50** kann verharzen oder über die Entlüftungöffnung im Öltankdeckel **46** auslaufen.

Fehlersuche Hochentaster

Problem	Mögliche Ursache	Fehlerbehebung
Motor läuft, Sägekette 24 bewegt sich nicht	Heckenscherenvorsatz bzw. Hochentastervorsatz an Motoreinheit nicht richtig angeschlossen	Montage prüfen
Kein Arbeitsfortschritt	Sägekette 24 trocken bzw. überhitzt oder hängt durch	Öl nachfüllen bzw. Sägekette 24 nachschleifen, austauschen oder spannen

Fehlersuche Heckenschere

Problem	Mögliche Ursache	Fehlerbehebung
Motor läuft, Messer bleiben stehen	Heckenscherenvorsatz bzw. Hochentastervorsatz an Motoreinheit nicht richtig angeschlossen	Montage prüfen

Wartungsintervalle Hochentaster

Die hier aufgeführten Angaben beziehen sich auf normale Einsatzbedingungen. Bei erschwerten Bedingungen, wie z. B. starke Staubbildung und längeren täglichen Arbeitszeiten sind die angegebenen Intervalle entsprechend zu verkürzen.

Geräteteil	Aktion	Vor Arbeitsbeginn	wöchentlich	bei Störung	bei Beschädigung	bei Bedarf
Kettenschmierung	prüfen	X				
Sägekette 24	prüfen und auf Schärfezustand achten	X				
	Kettenspannung kontrollieren	X				
	schärfen					X
Führungsschiene 33	prüfen (Abnutzung, Beschädigung)	X				
	reinigen und wenden		X	X		
	entgraten		X			
	ersetzen				X	X
Kettenrad 35	prüfen		X			
	ersetzen					X

Wartungsintervalle Heckenschere

Die hier aufgeführten Angaben beziehen sich auf normale Einsatzbedingungen. Bei erschwerten Bedingungen, wie z. B. starke Staubbildung und längeren täglichen Arbeitszeiten sind die angegebenen Intervalle entsprechend zu verkürzen.

Geräteteil	Aktion	Vor Arbeitsbeginn	nach Arbeitsende	bei Bedarf
Schneidmesser	Sichtprüfung	X		
	reinigen		X	X

Garantie der Kompernaß Handels GmbH

Sehr geehrte Kundin, sehr geehrter Kunde,

Sie erhalten auf dieses Gerät 3 Jahre Garantie ab Kaufdatum. Im Falle von Mängeln dieses Produkts stehen Ihnen gegen den Verkäufer des Produkts gesetzliche Rechte zu. Diese gesetzlichen Rechte werden durch unsere im Folgenden dargestellte Garantie nicht eingeschränkt.

Garantiebedingungen

Die Garantiefrist beginnt mit dem Kaufdatum. Bitte bewahren Sie den Kassenbon gut auf. Dieser wird als Nachweis für den Kauf benötigt.

Tritt innerhalb von drei Jahren ab dem Kaufdatum dieses Produkts ein Material- oder Fabrikationsfehler auf, wird das Produkt von uns – nach unserer Wahl – für Sie kostenlos repariert, ersetzt oder der Kaufpreis erstattet.

Diese Garantieleistung setzt voraus, dass innerhalb der Dreijahresfrist das defekte Gerät und der Kaufbeleg (Kassenbon) vorgelegt und schriftlich kurz beschrieben wird, worin der Mangel besteht und wann er aufgetreten ist.

Wenn der Defekt von unserer Garantie gedeckt ist, erhalten Sie das reparierte oder ein neues Produkt zurück. Mit Reparatur oder Austausch des Produkts beginnt kein neuer Garantiezeitraum.

Garantiezeit und gesetzliche Mängelansprüche

Die Garantiezeit wird durch die Gewährleistung nicht verlängert. Dies gilt auch für ersetzte und reparierte Teile. Eventuell schon beim Kauf vorhandene Schäden und Mängel müssen sofort nach dem Auspacken gemeldet werden. Nach Ablauf der Garantiezeit anfallende Reparaturen sind kostenpflichtig.

Garantieumfang

Das Gerät wurde nach strengen Qualitätsrichtlinien sorgfältig produziert und vor Auslieferung gewissenhaft geprüft.

Die Garantieleistung gilt für Material- oder Fabrikationsfehler. Diese Garantie erstreckt sich nicht auf Produktteile, die normaler Abnutzung ausgesetzt sind und daher als Verschleißteile angesehen werden können oder für Beschädigungen an zerbrechlichen Teilen, z. B. Schalter, Akkus oder Teile, die aus Glas gefertigt sind.

Diese Garantie verfällt, wenn das Produkt beschädigt, nicht sachgemäß benutzt oder gewartet wurde. Für eine sachgemäße Benutzung des Produkts sind alle in der Bedienungsanleitung aufgeführten Anweisungen genau einzuhalten. Verwendungszwecke und Handlungen, von denen in der Bedienungsanleitung abgeraten oder vor denen gewarnt wird, sind unbedingt zu vermeiden.

Das Produkt ist nur für den privaten und nicht für den gewerblichen Gebrauch bestimmt. Bei missbräuchlicher und unsachgemäßer Behandlung, Gewaltanwendung und bei Eingriffen, die nicht von unserer autorisierten Serviceniederlassung vorgenommen wurden, erlischt die Garantie.

Abwicklung im Garantiefall

Um eine schnelle Bearbeitung Ihres Anliegens zu gewährleisten, folgen Sie bitte den folgenden Hinweisen:

- Bitte halten Sie für alle Anfragen den Kassenbon und die Artikelnummer (z. B. IAN 123456) als Nachweis für den Kauf bereit.
- Die Artikelnummer entnehmen Sie bitte dem Typenschild am Produkt, einer Gravur am Produkt, dem Titelblatt der Bedienungsanleitung (unten links) oder dem Aufkleber auf der Rück- oder Unterseite des Produktes.
- Sollten Funktionsfehler oder sonstige Mängel auftreten, kontaktieren Sie zunächst die nachfolgend benannte Serviceabteilung **telefonisch** oder per **E-Mail**.
- Ein als defekt erfasstes Produkt können Sie dann unter Beifügung des Kaufbelegs (Kassenbon) und der Angabe, worin der Mangel besteht und wann er aufgetreten ist, für Sie portofrei an die Ihnen mitgeteilte Serviceanschrift übersenden.



Auf www.lidl-service.com können Sie diese und viele weitere Handbücher, Produktvideos und Installationssoftware herunterladen.

Mit diesem QR-Code gelangen Sie direkt auf die Lidl-Service-Seite (www.lidl-service.com) und können mittels der Eingabe der Artikelnummer (IAN) 123456 Ihre Bedienungsanleitung öffnen.

HINWEIS

- ▶ Bei Parkside und Florabest Werkzeugen senden Sie bitte ausschließlich den defekten Artikel ohne Zubehör (z. B. Akku, Aufbewahrungskoffer, Montagewerkzeuge, etc.) ein.

Service

⚠ WARNUNG!

- ▶ Lassen Sie Ihre Geräte von der Servicestelle oder einer Elektrofachkraft und nur mit Original-Ersatzteilen reparieren. Damit wird sichergestellt, dass die Sicherheit des Gerätes erhalten bleibt.
- ▶ Lassen Sie den Austausch des Steckers oder der Netzleitung immer vom Hersteller des Gerätes oder seinem Kundendienst ausführen. Damit wird sichergestellt, dass die Sicherheit des Gerätes erhalten bleibt.

DE Service Deutschland

Tel.: 0800 5435 111 (kostenfrei aus dem dt. Festnetz/
Mobilfunknetz)
E-Mail: kompernass@lidl.de

AT Service Österreich

Tel.: 0820 201 222 (0,15 EUR/Min.)
E-Mail: kompernass@lidl.at

CH Service Schweiz

Tel.: 0842 665566 (0,08 CHF/Min.,
Mobilfunk max. 0,40 CHF/Min.)
E-Mail: kompernass@lidl.ch

IAN 313266_1904

Importeur

Bitte beachten Sie, dass die folgende Anschrift keine Serviceanschrift ist. Kontaktieren Sie zunächst die benannte Servicestelle.

KOMPERNASS HANDELS GMBH
BURGSTRASSE 21
44867 BOCHUM
DEUTSCHLAND
www.kompernass.com

Entsorgung



Die Verpackung besteht aus umweltfreundlichen Materialien, die Sie über die örtlichen Recyclingstellen entsorgen können. Das Gerät und dessen Zubehör bestehen aus verschiedenen Materialien, wie z. B. Metall und Kunststoffe.

Möglichkeiten zur Entsorgung des ausgedienten Gerätes erfahren Sie bei Ihrer Gemeinde- oder Stadtverwaltung.

Umweltschutz

- Entleeren Sie den Öltank sorgfältig und geben Sie ihr Gerät an einer Verwertungsstelle ab. Die verwendeten Kunststoff- und Metallteile können sortenrein getrennt werden und so einer Wiederverwendung zugeführt werden. Fragen Sie hierzu unser Service-Center.
- Geben Sie Altöl an einer Entsorgungsstelle ab und schütten dieses nicht in die Kanalisation oder in den Abfluss.
- Geben Sie verschmutztes Wartungsmaterial und Betriebsstoffe in einer dafür vorgesehenen Sammelstelle ab.



Werfen Sie Elektrowerkzeuge nicht in den Hausmüll!

Gemäß Europäischer Richtlinie 2012/19/EU müssen verbrauchte Elektrowerkzeuge getrennt gesammelt und einer umweltgerechten Wiederverwertung zugeführt werden.

Ersatzteile

Ersatzteile können Sie direkt über das Service-Center bestellen. Geben Sie bei der Bestellung unbedingt den Maschinentyp und die Teilenummer an.

Original-Konformitätserklärung

Wir, KOMPERNASS HANDELS GMBH, Dokumentenverantwortlicher: Herr Semi Uguzlu, BURGSTR. 21, 44867 BOCHUM, DEUTSCHLAND, erklären hiermit, dass dieses Gerät mit den folgenden Normen, normativen Dokumenten und EG-Richtlinien übereinstimmt:

**Maschinenrichtlinie
(2006 / 42 / EG)**

**Elektromagnetische Verträglichkeit
(2014 / 30 / EU)**

**Richtlinie für Geräuschemission
2000 / 14 / EC
2005 / 88 / EC**

Benannte Stelle: Nr. 0036

TÜV SÜD Industrie Service GmbH, Westendstraße 199,
80686 München, Deutschland
Bewertungsverfahren der Konformität gemäß Anhang V.

Schalleistungspegel LWA:

Gemessen: 102,2 dB (A)

Garantiert: 105 dB (A)

**RoHS-Richtlinie
(2011 / 65 / EU)***

*Die alleinige Verantwortung für die Ausstellung dieser Konformitätserklärung trägt der Hersteller. Der oben beschriebene Gegenstand der Erklärung erfüllt die Vorschriften der Richtlinie 2011/65/EU des Europäischen Parlaments und des Rates vom 8. Juni 2011 zur Beschränkung der Verwendung bestimmter gefährlicher Stoffe in Elektro- und Elektronikgeräten.

Angewandte harmonisierte Normen:

EN 60745-1: 2009/A11: 2010
EN ISO 10517: 2019
EN ISO 11680-1: 2011
EN 55014-1: 2017
EN 55014-2: 2015
EN 61000-3-2: 2014
EN 61000-3-3: 2013
EN 50581:2012

Typ / Gerätebezeichnung:

2-in-1-Langstiel-Heckenschere / Hochentaster PHSHE 900 B2

Herstellungsjahr: 09-2019

Seriennummer: IAN 313266_1904

Bochum, 11.09.2019

Semi Uguzlu

- Qualitätsmanager -

Technische Änderungen im Sinne der Weiterentwicklung sind vorbehalten.

KOMPERNASS HANDELS GMBH

BURGSTRASSE 21

44867 BOCHUM

GERMANY

www.kompernass.com

Tietojen tila · Informationsstatus · Stan informacii

Informacijos data · Stand der Informationen:

10/2019 · Ident.-No.: PHSHE900B2-092019-1

IAN 313266_1904