



ATORNILLADORA TALADRADORA DE PERCUSIÓN RECARGABLE 3 EN 1 TRAPANO A PERCUSSIONE 3 IN 1 PSBSA 20-Li B2

(ES)

ATORNILLADORA TALADRADORA DE PERCUSIÓN RECARGABLE 3 EN 1

Traducción del manual de instrucciones original

(PT)

APARAFUSADORA DE IMPACTO COM BATERIA A 2 VELOCIDADES

Tradução do manual de instruções original

(DE) (AT) (CH)

3-IN-1-AKKU-SCHLAGBOHR- SCHRAUBER

Originalbetriebsanleitung

(IT) (MT)

TRAPANO A PERCUSSIONE 3 IN 1

Traduzione delle istruzioni d'uso originali

(GB) (MT)

3-IN-1 CORDLESS IMPACT DRILL

Translation of the original instructions

IAN 326367_1904

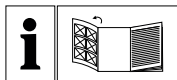

ES
Antes de empezar a leer abra la página que contiene las imágenes y, en seguida, familiarícese con todas las funciones del dispositivo.

IT (MT)
Prima di leggere aprire la pagina con le immagini e prendere confidenza con le diverse funzioni dell'apparecchio.

PT
Antes de começar a ler abra na página com as imagens e, de seguida, familiarize-se com todas as funções do aparelho.

GB (MT)
Before reading, unfold the page containing the illustrations and familiarise yourself with all functions of the device.

DE (AT) (CH)
Klappen Sie vor dem Lesen die Seite mit den Abbildungen aus und machen Sie sich anschließend mit allen Funktionen des Gerätes vertraut.

ES	Traducción del manual de instrucciones original	Página	1
IT/MT	Traduzione delle istruzioni d'uso originali	Pagina	15
PT	Tradução do manual de instruções original	Página	29
GB/MT	Translation of the original instructions	Page	43
DE/AT/CH	Originalbetriebsanleitung	Seite	55

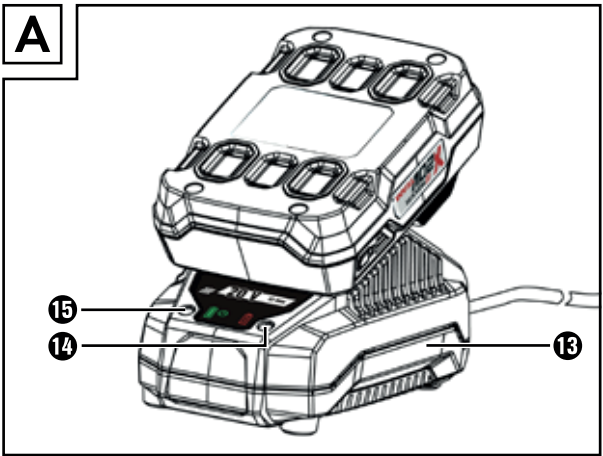
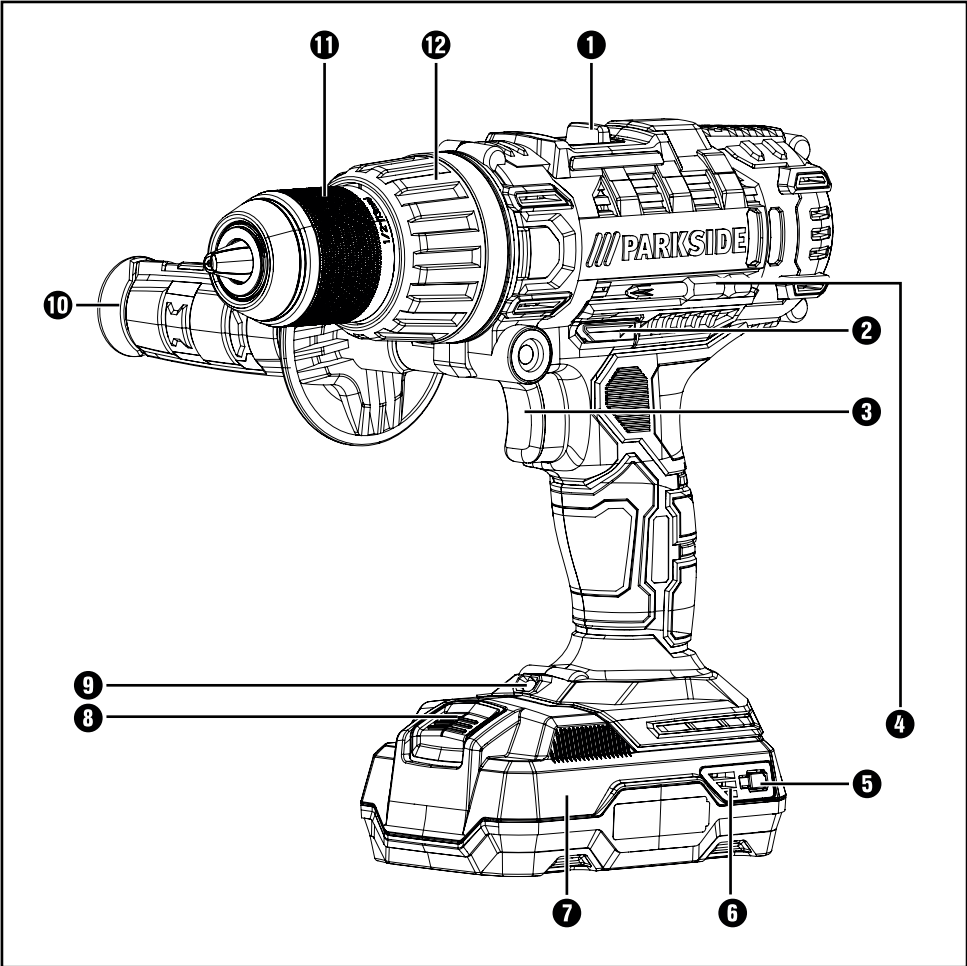

<p>Los tiempos de carga Tempi di ricarica</p> <hr/> <p>Corrientes de carga La corrente di ricarica</p>	<p>2 Ah Acumulador Accumulatore PAP 20 A1</p>	<p>3 Ah Acumulador Accumulatore PAP 20 A2</p>	<p>4 Ah Acumulador Accumulatore PAP 20 A3</p>
<p>max. 2,4 A Cargador Carica- batteria PLG 20 A1</p>	<p><u>60 min</u> 2,4 A</p>	<p><u>90 min</u> 2,4 A</p>	<p><u>120 min</u> 2,4 A</p>
<p>max. 3,5 A Cargador Carica- batteria PLG 20 A2</p>	<p><u>60 min</u> 2,4 A</p>	<p><u>60 min</u> 3,5 A</p>	<p><u>80 min</u> 3,5 A</p>
<p>max. 4,5 A Cargador Carica- batteria PLG 20 A3</p>	<p><u>45 min</u> 3,5 A</p>	<p><u>45 min</u> 4,5 A</p>	<p><u>60 min</u> 4,5 A</p>



All Parkside tools and the chargers PLG 20 A1 / PLG 20 A2 / PLG 20 A3 of the X20V Team series are compatible with the PAP 20 A1 / PAP 20 A2 / PAP 20 A3 battery pack.

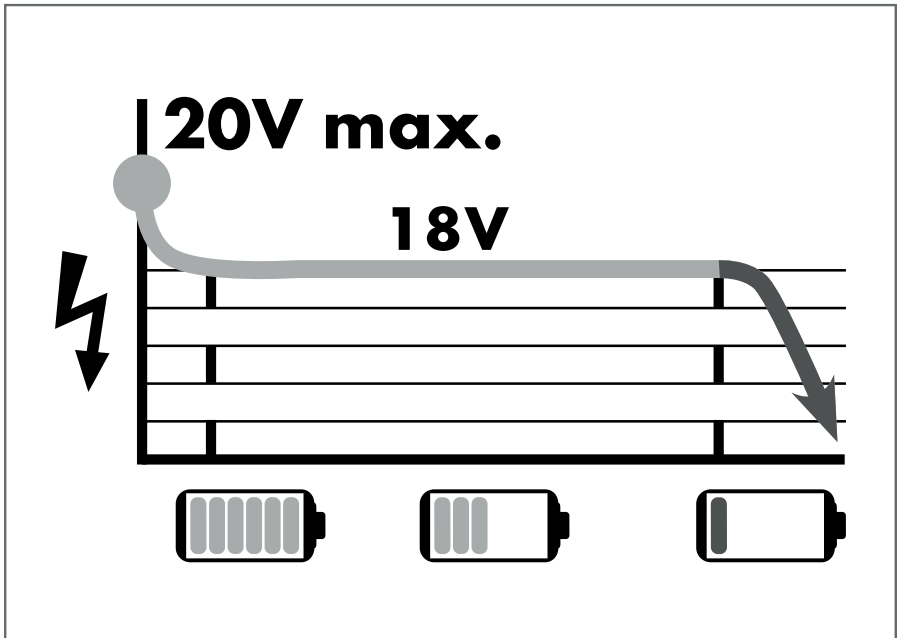

Índice

Introducción	2
Uso previsto	2
Equipamiento	2
Volumen de suministro	2
Características técnicas	2
Indicaciones generales de seguridad para las herramientas eléctricas	3
1. Seguridad en el lugar de trabajo	4
2. Seguridad eléctrica	4
3. Seguridad de las personas	4
4. Uso y manejo de la herramienta eléctrica	5
6. Asistencia técnica	6
Indicaciones de seguridad para los taladros	6
Accesorios/equipos adicionales originales	7
Indicaciones de seguridad para los cargadores	7
Antes de la puesta en funcionamiento	7
Carga de la batería (consulte la fig. A)	7
Inserción/extracción de la batería del aparato	8
Comprobación del nivel de carga de la batería	8
Montaje del mango adicional	8
Cambio de herramientas	8
Selección de la preselección del par de giro/modo de funcionamiento	8
Transmisión de 2 marchas	8
Puesta en funcionamiento	9
Encendido/apagado	9
Ajuste de la velocidad	9
Cambio del sentido de giro	9
Consejos y trucos	9
Mantenimiento y limpieza	10
Garantía de Kompernass Handels GmbH	10
Asistencia técnica	12
Importador	12
Desecho	12
Traducción de la Declaración de conformidad original	13
Solicitud de una batería de repuesto	14
Pedido por teléfono	14

ATORNILLADORA TALADRADORA DE PERCUSIÓN RECARGABLE 3 EN 1 PSBSA 20-Li B2

Introducción

Felicidades por la compra de su aparato nuevo. Ha adquirido un producto de alta calidad. Las instrucciones de uso forman parte del producto y contienen indicaciones importantes acerca de la seguridad, del uso y del desecho de este aparato. Antes de usar el producto, familiarícese con todas las indicaciones de manejo y de seguridad. Utilice el producto únicamente como se describe y para los ámbitos de aplicación indicados. Entregue todos los documentos cuando transfiera el producto a terceros.

Uso previsto

Este aparato está previsto para atornillar y desatornillar tornillos, así como para taladrar superficies de madera, metal, cerámica y plástico, y para taladrar por percusión sobre ladrillos y mampostería. Este aparato no está indicado para taladrar por percusión sobre superficies de piedra natural, como, p. ej., granito. La luz de este aparato está concebida para iluminar la zona de trabajo en el entorno directo del aparato.

Utilice el producto exclusivamente de la manera descrita y para los ámbitos de aplicación indicados. El aparato no está indicado para su uso industrial. La utilización del aparato para otros fines o su modificación se considera contraria al uso previsto y aumenta considerablemente el riesgo de accidentes. El fabricante no se responsabiliza por los daños derivados de una utilización contraria al uso previsto.

Equipamiento

- ➊ Interruptor de selección de marcha
- ➋ Interruptor de cambio del sentido de giro/bloqueo
- ➌ Interruptor de encendido/apagado/regulador de velocidad
- ➍ Punta
- ➎ Botón de nivel de carga de la batería
- ➏ LED de nivel de carga de la batería

- ➐ Batería
- ➑ Botón de desencastre de la batería
- ➒ LED de trabajo
- ➓ Mango adicional
- ➔ Portabrocas
- ➕ Preselección del par de giro
- ➖ Cargador rápido
- ➗ LED rojo de control de carga
- ➘ LED verde de control de carga

Volumen de suministro

- 1 atornilladora taladradora de percusión recargable 3 en 1 PSBSA 20-Li B2
- 1 cargador rápido de la batería PLG 20 A1
- 1 batería
- 1 mango adicional
- 2 puntas PZ1 & PZ2 (50mm)
- 1 maletín de transporte
- 1 instrucciones de uso

Características técnicas

Atornilladora taladradora de percusión recargable 3 en 1: PSBSA 20-Li B2

- Tensión nominal: 20 V ---
(corriente continua)
- Transmisión: transmisión de 2 marchas
- Velocidad nominal de ralentí: 1.ª marcha: n_0
0-440 r. p. m.
2.ª marcha:
 n_0 0-1650 r. p. m.
- Frecuencia de impacto: 0-26400 r. p. m.
- Par de giro máx.: 45 Nm
- Niveles del par de giro: 1-20 + 1 nivel de taladrado/+ 1 nivel de percusión
- Capacidad del portabrocas:
: Ø máx. 13 mm
- Diámetro máximo de la broca: 30 mm para madera
15 mm para ladrillo
13 mm para acero
- Batería: PAP 20 A1**
- Tipo: IONES DE LITIO
- Tensión nominal: 20 V ---
(corriente continua)
- Capacidad: 2 Ah
- Células: 5

Cargador rápido de la batería: PLG 20 A1

ENTRADA/Input:

Tensión nominal: 230-240 V ~, 50 Hz
(corriente alterna)

Consumo nominal de potencia: 65 W

Fusible (interior): 3,15 A

SALIDA/Output:

Tensión nominal: 21,5 V ---
(corriente continua)

Corriente nominal: 2,4 A

Duración de la carga: aprox. 60 min

Clase de protección: II/□ (aislamiento doble)

Valor de emisión sonora:

Medición de ruidos según la norma EN 62841.

Valores típicos del nivel sonoro con ponderación A de la herramienta eléctrica:

Nivel de presión sonora: $L_{PA} = 86,7$ dB (A)

Incertidumbre K: $K_{PA} = 5$ dB

Nivel de potencia acústica: $L_{WA} = 97,7$ dB (A)

Incertidumbre K: $K_{WA} = 5$ dB

Valor de emisión de vibraciones:

Valores totales de vibraciones (suma vectorial de tres líneas) calculados según la norma EN 62841:

Taladrado por percusión en hormigón:

$a_{h,D} = 9,875$ m/s²

Taladrado sobre una superficie de metal:

$a_{h,D} = 3,475$ m/s²

Incertidumbre K = 1,5 m/s²

Atornillado:

<2,5 m/s²

Incertidumbre K = 1,5 m/s²

¡Use protección auditiva!

INDICACIÓN

- ▶ Los valores totales de emisión de vibraciones y de ruidos especificados en estas instrucciones de uso se han calculado según un procedimiento de prueba estandarizado y pueden utilizarse para comparar varias herramientas eléctricas.
- ▶ Los valores totales de emisión de vibraciones y de ruidos especificados también pueden utilizarse para realizar una valoración preliminar de la carga.

⚠ ¡ADVERTENCIA!

- ▶ La emisión de vibraciones y de ruidos puede diferir de los valores especificados durante el propio uso de la herramienta eléctrica según cómo se esté utilizando y, especialmente, según cómo sea la pieza de trabajo que se esté procesando.
- ▶ Intente que la carga sea lo más reducida posible. Algunas medidas para reducir la carga de las vibraciones son el uso de guantes al manejar la herramienta y la limitación del tiempo de trabajo. Para ello, deben tenerse en cuenta todas las partes del ciclo de funcionamiento (por ejemplo, los momentos en los que la herramienta eléctrica está desconectada y los momentos en los que está conectada, pero funciona sin carga).



Indicaciones generales de seguridad para las herramientas eléctricas

⚠ ¡ADVERTENCIA!

- ▶ Lea todas las indicaciones de seguridad, las instrucciones, las ilustraciones y los datos técnicos suministrados con esta herramienta eléctrica. El incumplimiento de las siguientes instrucciones puede provocar descargas eléctricas, incendios o lesiones graves.

Conserve todas las indicaciones de seguridad y las instrucciones para el futuro.

El término "herramienta eléctrica" utilizado en las indicaciones de seguridad se refiere a las herramientas eléctricas de accionamiento eléctrico (con cable de red) y a las de accionamiento por batería (sin cable de red).

1. Seguridad en el lugar de trabajo

- a) **Mantenga limpia y bien iluminada la zona de trabajo.** El desorden y la falta de iluminación en el lugar de trabajo pueden provocar accidentes.
- b) **No trabaje con la herramienta eléctrica en un entorno potencialmente explosivo en el que haya líquidos, gases o polvos inflamables.** Las herramientas eléctricas generan chispas que pueden incendiar el polvo o los vapores.
- c) **Mantenga a los niños y a otras personas alejados durante el manejo de la herramienta eléctrica.** Si se distrae, podría perder el control de la herramienta eléctrica.

2. Seguridad eléctrica

- a) **El enchufe de la herramienta eléctrica debe encajar correctamente en la toma eléctrica.** No debe modificarse el enchufe de ninguna forma.
No utilice ningún enchufe adaptador junto con herramientas eléctricas con conexión a tierra. El uso de enchufes sin manipular conectados a una toma eléctrica adecuada reduce el riesgo de descarga eléctrica.
- b) **Evite el contacto físico con cualquier superficie que esté conectada a tierra, como tuberías, sistemas de calefacción, cocinas y neveras.** Si su cuerpo hace contacto con la toma de tierra, existe mayor riesgo de descarga eléctrica.
- c) **Mantenga el aparato alejado de la lluvia o de humedades.** La penetración de agua en una herramienta eléctrica aumenta el riesgo de descarga eléctrica.
- d) **No utilice el cable de conexión para otros usos, p. ej., para transportar y colgar la herramienta eléctrica o para tirar del enchufe y desconectarlo de la red eléctrica.** Mantenga el cable de conexión alejado del calor,

del aceite, de los bordes cortantes o de las piezas móviles. Un cable de conexión dañado o enredado aumenta el riesgo de descarga eléctrica.

- e) **Si desea utilizar la herramienta eléctrica al aire libre, utilice exclusivamente los alargadores de cable homologados para su uso en exteriores.** El uso de un alargador adecuado para exteriores reduce el riesgo de descarga eléctrica.
- f) **Si no puede evitarse el uso de la herramienta eléctrica en un entorno húmedo, utilice un interruptor diferencial residual.** Su uso reduce el riesgo de descarga eléctrica.

3. Seguridad de las personas

- a) **Esté alerta, preste atención a lo que hace y proceda con sensatez a la hora de trabajar con una herramienta eléctrica. No utilice ninguna herramienta eléctrica si se siente cansado o se encuentra bajo la influencia de drogas, alcohol o medicamentos.** Un solo momento de distracción mientras utiliza la herramienta eléctrica puede causar lesiones graves.
- b) **Utilice siempre un equipo de protección individual y gafas de protección.** El uso de un equipo de protección individual, como mascarilla anti-polvo, calzado de seguridad antideslizante, casco o protecciones auditivas según el tipo de herramienta eléctrica en cuestión, reduce el riesgo de lesiones.
- c) **Evite que el aparato pueda ponerse en marcha accidentalmente. Asegúrese de que la herramienta eléctrica esté apagada antes de conectarla a la red eléctrica o a la batería, asírla o transportarla.** Si transporta la herramienta eléctrica con los dedos en el interruptor o conecta la herramienta eléctrica ya encendida a la red eléctrica, puede provocar accidentes.
- d) **Antes de encender la herramienta eléctrica, retire las herramientas de ajuste o las llaves.** Las herramientas o llaves que se encuentren dentro del alcance de la pieza giratoria de la herramienta eléctrica pueden producir lesiones.

- e) **Evite mantener una postura corporal forzada. Busque una postura segura y mantenga el equilibrio en todo momento.** Así podrá controlar mejor la herramienta eléctrica, especialmente en situaciones inesperadas.
- f) **Utilice ropa adecuada. No lleve ropa ancha ni joyas. Mantenga el pelo y la ropa lejos de las piezas móviles.** La ropa holgada, las joyas o el pelo suelto pueden quedar atrapados en las piezas móviles.
- g) **Si se admite el montaje de dispositivos de aspiración y de acumulación de polvo, deben conectarse y utilizarse correctamente.** El uso de un dispositivo de aspiración de polvo puede reducir los riesgos causados por el polvo.
- h) **Evite cultivar un sentimiento de falsa seguridad y no se desvíe de lo dispuesto por las normas de seguridad aplicables a las herramientas eléctricas aun cuando esté muy familiarizado con la herramienta eléctrica por haberla utilizado repetidas veces.** Un descuido en la manipulación puede causar lesiones graves en una fracción de segundo.

4. Uso y manejo de la herramienta eléctrica

- a) **No sobrecargue la herramienta eléctrica. Utilice la herramienta eléctrica adecuada para el trabajo en cuestión.** De esta manera, trabajará mejor y de forma más segura dentro del rango de potencia indicado.
- b) **No utilice ninguna herramienta eléctrica con el interruptor defectuoso.** Una herramienta que no pueda encenderse o apagarse es peligrosa y debe repararse.
- c) **Desconecte el enchufe de la red eléctrica o retire la batería extraíble antes de realizar cualquier ajuste en el aparato, cambiar los accesorios o abandonar la herramienta eléctrica.** Estas medidas de seguridad evitan que la herramienta eléctrica se encienda de forma accidental.
- d) **Guarde las herramientas eléctricas que no vaya a utilizar fuera del alcance de los niños. No permita el uso de la herramienta eléctrica a personas que no estén familiarizadas con su manejo o que no hayan leído estas indicaciones.**

Las herramientas eléctricas son peligrosas cuando están en manos de personas inexpertas.

- e) **Mantenga las herramientas eléctricas y los accesorios en perfecto estado. Compruebe que las piezas móviles funcionen correctamente y no se atasquen, y asegúrese de que ninguna pieza se haya roto ni esté dañada de forma que el funcionamiento del aparato pueda verse afectado. Encargue la reparación de las piezas dañadas antes de utilizar la herramienta eléctrica.** Muchos accidentes se deben al mal estado de las herramientas eléctricas.
- f) **Mantenga las herramientas de corte limpias y afiladas, ya que así se atascan menos y son más fáciles de guiar.**
- g) **Utilice la herramienta eléctrica, los accesorios, las herramientas intercambiables, etc. según lo dispuesto en estas instrucciones. Tenga en cuenta las condiciones de trabajo y los procedimientos que deban seguirse.** El uso de las herramientas eléctricas para aplicaciones distintas a las previstas puede causar situaciones peligrosas.
- h) **Mantenga los mangos y las superficies de agarre secos, limpios y sin restos de aceite o grasa.** Si los mangos o las superficies de agarre están resbaladizos, no podrá manejarse ni controlarse la herramienta eléctrica de forma segura en caso de imprevistos.

5. Uso y manejo de la herramienta inalámbrica

- a) **Cargue la batería exclusivamente con los cargadores recomendados por el fabricante.** El uso de un cargador con una batería que no le corresponde entraña peligro de incendios.
- b) **Utilice exclusivamente las baterías indicadas para las herramientas eléctricas.** El uso de otras baterías puede provocar lesiones y peligro de incendios.
- c) **Mantenga la batería que no utilice alejada de grapas, monedas, llaves, clavos, tornillos u otros pequeños objetos de metal que puedan provocar un puenteado de los contactos.** Un cortocircuito entre los contactos de la batería puede provocar quemaduras o incendios.

- d) Un uso incorrecto puede provocar una fuga de líquidos de la batería. Evite el contacto con dichos líquidos. En caso de contacto accidental, lave la zona afectada con agua. Si el líquido entra en contacto con los ojos, busque también asistencia médica. El líquido derramado de la batería puede causar irritaciones cutáneas o quemaduras.
- e) No utilice ninguna batería dañada o modificada. Las baterías dañadas o modificadas pueden funcionar de forma imprevista y provocar incendios, explosiones o peligro de lesiones.
- f) No exponga la batería al fuego ni a altas temperaturas. El fuego o las temperaturas superiores a 130 °C (265 °F) pueden provocar explosiones.
- g) Observe todas las instrucciones de carga y no cargue nunca la batería ni la herramienta inalámbrica fuera del rango de temperatura especificado en las instrucciones de uso. Una carga incorrecta o fuera del rango de temperatura permitido puede destruir la batería y aumentar el peligro de incendios.



¡CUIDADO! ¡PELIGRO DE EXPLOSIÓN!

No recargue nunca las pilas no recargables.



Proteja la batería contra el calor, p. ej., también contra la radiación solar duradera, así como contra el fuego, el agua y la humedad.



Existe peligro de explosión.



6. Asistencia técnica

- a) Encargue exclusivamente la reparación de su herramienta eléctrica al personal cualificado especializado y solo con recambios originales. De esta forma, se garantiza que la seguridad del aparato no se vea afectada.
- b) No realice ninguna tarea de mantenimiento en las baterías defectuosas. Solo el fabricante o el servicio autorizado de asistencia técnica pueden realizar las tareas de mantenimiento en las baterías.

Indicaciones de seguridad para los taladros

Indicaciones de seguridad para todos los trabajos

- Utilice protecciones auditivas para taladrar por percusión. El efecto del ruido puede provocar pérdidas auditivas.
- Utilice el mango adicional. La pérdida de control puede provocar lesiones.
- Sujete la herramienta eléctrica exclusivamente por los mangos aislados si pretende utilizarla para trabajos en los que la herramienta pueda entrar en contacto con conexiones eléctricas ocultas o con el propio cable de conexión. El contacto con cables conductores de electricidad también puede someter las piezas metálicas del aparato a la tensión eléctrica y provocar una descarga eléctrica.
- Recoja el polvo que pueda acumularse, por ejemplo, con una aspiradora.

Indicaciones de seguridad para el uso de brocas largas

- No trabaje nunca con una velocidad que supere la máxima admitida para la broca. Si se utiliza una velocidad mayor, es posible que la broca se combe ligeramente cuando pueda girar libremente por no estar en contacto con la pieza de trabajo y que provoque lesiones.
- Comience siempre el proceso de taladrado con una velocidad baja y con la broca en contacto con la pieza de trabajo. Si se utiliza una velocidad mayor, es posible que la broca se combe ligeramente cuando pueda girar libremente por no estar en contacto con la pieza de trabajo y que provoque lesiones.
- No ejerza una presión excesiva y presione exclusivamente en dirección longitudinal con respecto a la broca. Las brocas pueden combarse y, en consecuencia, romperse o provocar una pérdida de control y lesiones.

Accesorios/equipos adicionales originales

- Utilice exclusivamente los accesorios y equipos adicionales especificados en las instrucciones de uso y compatibles con el aparato.

¡ADVERTENCIA!

- No utilice accesorios no recomendados por PARKSIDE, ya que podrían ocasionar descargas eléctricas o incendios.

Indicaciones de seguridad para los cargadores

- Este aparato puede ser utilizado por niños a partir de 8 años y por personas cuyas facultades físicas, sensoriales o mentales sean reducidas o carezcan de los conocimientos y de la experiencia necesaria siempre que sean vigiladas o hayan sido instruidas correctamente sobre el uso seguro del aparato y hayan comprendido los peligros que entraña. Los niños no deben jugar con el aparato. Los niños no deben realizar las tareas de limpieza y mantenimiento del aparato sin supervisión.
- Si se estropea el cable de conexión de red de este aparato, encomiende su sustitución al fabricante, a su servicio de atención al cliente o a una persona que posea una cualificación similar para evitar peligros.



El cargador solo es apto para su uso en interiores.

¡ADVERTENCIA!

- Si se estropea el cable de conexión de red de este aparato, encomiende su sustitución al fabricante, a su servicio de atención al cliente o a una persona que posea una cualificación similar para evitar peligros.

¡ATENCIÓN!

- Este cargador solo puede cargar las siguientes baterías: PAP 20 A1/PAP 20 A2/PAP 20 A3.
- Encontrará la lista actual de baterías compatibles en www.lidl.de/akku.

Antes de la puesta en funcionamiento

Carga de la batería (consulte la fig. A)

¡CUIDADO!

- Desconecte el enchufe de la red eléctrica antes de extraer la batería del cargador o introducirla en él.

INDICACIÓN

- Nunca cargue la batería con una temperatura ambiente inferior a 10 °C o superior a 40 °C. Si pretende almacenar la batería de iones de litio durante un periodo prolongado de tiempo, debe comprobar regularmente el nivel de carga. El nivel de carga óptimo está entre el 50 % y el 80 %. El aparato debe almacenarse en un lugar fresco y seco con una temperatura ambiente de entre 0 °C y 50 °C.
- ◆ Conecte la batería **7** al cargador rápido **15** (consulte la fig. A).
- ◆ Conecte el enchufe a la red eléctrica. El LED de control **14** se ilumina en rojo.
- ◆ El LED de control verde **15** señala que el proceso de carga ha finalizado y que la batería **7** está lista para su uso.

⚠ ¡ATENCIÓN!

- ◆ Si el LED de control rojo 14 parpadea, significa que la batería 7 se ha sobrecalentado y no puede cargarse.
- ◆ Si el LED de control rojo y el LED de control verde 14 15 parpadean al mismo tiempo, significa que la batería 7 está defectuosa.
- ◆ Coloque la batería 7 en el aparato.
- ◆ Entre cada carga consecutiva, apague el cargador durante al menos 15 minutos. Para ello, desconecte el enchufe de la red eléctrica.

Inserción/extracción de la batería del aparato

Inserción de la batería:

- ◆ Ajuste el interruptor de sentido de giro 2 en la posición intermedia (bloqueo). Encastre la batería 7 en el mango.

Extracción de la batería:

- ◆ Pulse el botón de desencastre 8 y retire la batería.

Comprobación del nivel de carga de la batería

- ◆ Para comprobar el nivel de carga de la batería, pulse el botón de nivel de carga de la batería 5 (consulte también la ilustración principal). El nivel de carga o la carga restante se muestran en el LED de nivel de carga de la batería 6 de la manera siguiente:
 ROJO/NARANJA/VERDE = carga máxima
 ROJO/NARANJA = carga media
 ROJO = poca carga; cargue la batería

Montaje del mango adicional

- ◆ Enrosque el mango adicional 10 a la izquierda o a la derecha del aparato según prefiera.

Cambio de herramientas

El atornillador y taladrador de percusión inalámbrico posee un bloqueo del eje totalmente automático **SPINDLE LOCK**.

Si se detiene el motor, el árbol de transmisión se bloquea para que pueda abrir el portabrocas 11 mediante giro ↻. Tras colocar la herramienta deseada y fijarla mediante el giro del portabrocas ↻, podrá reanudar el trabajo inmediatamente. El bloqueo del eje se desbloquea automáticamente cuando se arranca el motor (activación del interruptor de encendido/apagado 3).

Selección de la preselección del par de giro/modo de funcionamiento

Por medio de la preselección del par de giro 12, puede ajustar la fuerza de giro o seleccionar el nivel de taladrado 1 y el nivel de taladrado por percusión T.

- ◆ Seleccione un nivel bajo para tornillos pequeños o materiales de trabajo blandos.
- ◆ Elija un nivel alto para los tornillos grandes, los materiales de trabajo duros o para desatornillar tornillos.
- ◆ Para realizar perforaciones con el taladro, seleccione el nivel de taladrado mediante el ajuste de la preselección del par de giro en la posición 1.
- ◆ Para taladrar por percusión, seleccione el nivel de taladrado por percusión mediante el ajuste de la preselección del par de giro en la posición T.

Transmisión de 2 marchas

⚠ ¡CUIDADO!

- ▶ Accione el interruptor de selección de marcha 1 exclusivamente con el aparato detenido. De lo contrario, podría dañar el aparato.

En la primera marcha (interruptor de selección de marcha 1 en la posición 1),

obtendrá una velocidad de aprox. 440 r. p. m. y un par de giro alto. Esta configuración está indicada para todo tipo de trabajos de atornillado, pero también para utilizar accesorios.

En la segunda marcha (interruptor de selección de marcha ❶ en la posición 2),

obtendrá una velocidad de aprox. 1650 r. p. m. para trabajos de taladrado.

Puesta en funcionamiento

Encendido/apagado

Encendido:

- ◆ Para poner en funcionamiento el aparato, mantenga pulsado el interruptor de encendido/apagado ❸.

El LED de trabajo ❹ se ilumina al pulsar ligeramente o presionar hasta el fondo el interruptor de encendido/apagado ❸. De esta manera, puede iluminarse la zona de trabajo en caso de que las condiciones de luminosidad sean reducidas.

Apagado:

- ◆ Para apagar el aparato, suelte el interruptor de encendido/apagado ❸.

Ajuste de la velocidad

Si pulsa ligeramente el interruptor de encendido/apagado ❸, la velocidad será reducida. Si ejerce una mayor presión, aumentará la velocidad.

INDICACIÓN

- ▶ El freno integrado del motor permite detener el aparato rápidamente.

Cambio del sentido de giro

- ◆ Para cambiar el sentido de giro, pulse el interruptor de cambio de sentido de giro ❷ y desplácelo hacia la derecha o hacia la izquierda.

Consejos y trucos



¡Consejo! ¡Así actúa correctamente!

- ◆ Antes de su uso, compruebe que la punta del destornillador o la broca de taladrado estén correctamente montadas, es decir, centradas en el portabrocas.
- ◆ Las puntas del destornillador están identificadas con sus medidas y forma. Si no está seguro, compruebe siempre primero si la punta encaja sin holgura en la cabeza del tornillo.

Par de giro:

- ◆ Los tornillos y las brocas pequeñas pueden dañarse si utiliza la máquina con un par de giro demasiado elevado y/o una velocidad excesiva.

Atornillado sobre superficies duras (de metal):

- ◆ El par de giro puede ser especialmente elevado, p. ej., en el atornillado sobre superficies de metal, si se utilizan insertos de llave de vaso. Seleccione una velocidad reducida.

Atornillado sobre superficies blandas (p. ej., de madera blanda):

- ◆ Atornille también aquí con una velocidad reducida, p. ej., para que la superficie de madera no se dañe por el contacto con la cabeza metálica del tornillo. Utilice un avellanador.

Para taladrar sobre superficies de madera, metal y otros materiales, debe tenerse en cuenta lo siguiente:

- ◆ Con brocas de diámetro pequeño, debe utilizarse una velocidad elevada y con brocas de diámetro grande, una velocidad reducida.
- ◆ Si trabaja con materiales duros, seleccione una velocidad reducida y con materiales blandos, una velocidad elevada.
- ◆ Marque el punto donde desee taladrar con un punzón o un clavo. Seleccione una velocidad reducida para taladrar.
- ◆ Retire la broca en rotación repetidas veces del orificio para extraer las virutas o el serrín y ventilarla.

Taladrado sobre una superficie de metal:

- ◆ Utilice brocas para metal (HSS). Para conseguir mejores resultados, debe enfriarse la broca con aceite.
- Las brocas para metal también pueden utilizarse para taladrar en plástico. Taladre primero con una broca de 3 mm de diámetro y vaya aproximándose al diámetro de taladrado deseado.

Taladrado sobre una superficie de ladrillo:

- ◆ Utilice una broca para piedra recubierta con un metal duro.
(Diámetro máx. recomendado: Ø 15 mm)

Taladrado sobre una superficie de madera:

- ◆ Utilice una broca para madera con punta de centrado. Para perforaciones profundas, utilice una broca helicoidal y para perforaciones con un diámetro grande, una broca tipo Forstner. También pueden atornillarse tornillos pequeños directamente sobre la madera blanda sin necesidad de realizar ninguna perforación previa.

Mantenimiento y limpieza



¡ADVERTENCIA! ¡PELIGRO DE LESIONES! Antes de realizar cualquier tarea en el aparato, apáguelo y extraiga la batería.

El atornillador y taladrador de percusión inalámbrico no necesita mantenimiento.

- El aparato debe estar siempre limpio, seco y sin restos de aceite ni grasas lubricantes.
- Evite que pueda penetrar cualquier líquido en el interior del aparato.
- Utilice un paño seco para la limpieza de la carcasa. No utilice nunca bencina, disolventes ni productos de limpieza que puedan dañar el plástico.
- Si pretende almacenar la batería de iones de litio durante un periodo prolongado de tiempo, debe comprobar regularmente el estado de carga. El nivel de carga óptimo está entre el 50 % y el 80 %. Debe almacenarse el producto en un lugar fresco y seco.

INDICACIÓN

- Los recambios no especificados (p. ej., escobillas de carbón o interruptores) pueden solicitarse a través de nuestro servicio de asistencia técnica.

Garantía de Kompennass Handels GmbH

Estimado cliente:

Este aparato cuenta con una garantía de 3 años a partir de la fecha de compra. Si se detectan defectos en el producto, puede ejercer sus derechos legales frente al vendedor. Estos derechos legales no se ven limitados por la garantía descrita a continuación.

Condiciones de la garantía

El plazo de la garantía comienza con la fecha de compra. Guarde bien el comprobante de caja, ya que lo necesitará como justificante de compra.

Si dentro de un periodo de tres años a partir de la fecha de compra de este producto se detecta un defecto en su material o un error de fabricación, asumiremos la reparación o sustitución gratuita del producto o restituiremos el precio de compra a nuestra elección. La prestación de la garantía requiere la presentación del aparato defectuoso y del justificante de compra (comprobante de caja), así como una breve descripción por escrito del defecto detectado y de las circunstancias en las que se haya producido dicho defecto, dentro del plazo de tres años.

Si el defecto está cubierto por nuestra garantía, le devolveremos el producto reparado o le suministraremos uno nuevo. La reparación o sustitución del producto no supone el inicio de un nuevo periodo de garantía.

Duración de la garantía y reclamaciones legales por vicios

La duración de la garantía no se prolonga por hacer uso de ella. Este principio también se aplica a las piezas sustituidas y reparadas. Si después de la compra del aparato, se detecta la existencia de daños o de defectos al desembalarlo, deben notificarse de inmediato. Cualquier reparación que se realice una vez finalizado el plazo de garantía estará sujeta a costes.

Alcance de la garantía

El aparato se ha fabricado cuidadosamente según estándares elevados de calidad y se ha examinado en profundidad antes de su entrega.

La prestación de la garantía se aplica a defectos en los materiales o errores de fabricación. Esta garantía no cubre las piezas del producto normalmente sometidas al desgaste y que, en consecuencia, puedan considerarse piezas de desgaste ni los daños producidos en los componentes frágiles, p. ej., interruptores, baterías o piezas de vidrio.

Se anulará la garantía si el producto se daña o no se utiliza o mantiene correctamente. Para utilizar correctamente el producto, deben observarse todas las indicaciones especificadas en las instrucciones de uso. Debe evitarse cualquier uso y manejo que esté desaconsejado o frente al que se advierta en las instrucciones de uso.

El producto está previsto exclusivamente para su uso privado y no para su uso comercial. En caso de manipulación indebida e incorrecta, uso de la fuerza y apertura del aparato por personas ajenas a nuestros centros de asistencia técnica autorizados, la garantía perderá su validez.

Proceso de reclamación conforme a la garantía

Para garantizar una tramitación rápida de su reclamación, le rogamos que observe las siguientes indicaciones:

- Mantenga siempre a mano el comprobante de caja y el número de artículo (p. ej., IAN 12345) como justificante de compra.
- Podrá ver el número de artículo en la placa de características del producto, grabado en el producto, en la portada de las instrucciones de uso (parte inferior izquierda) o en el adhesivo de la parte trasera o inferior del producto.
- Si se producen errores de funcionamiento u otros defectos, póngase primero en contacto con el departamento de asistencia técnica especificado a continuación **por teléfono** o **por correo electrónico**.
- Podrá enviar el producto calificado como defectuoso junto con el justificante de compra (comprobante de caja) y la descripción del defecto y de las circunstancias en las que se haya producido de forma gratuita a la dirección de correo proporcionada.



En www.lidl-service.com, podrá descargar este manual de usuario y muchos otros más, así como vídeos sobre los productos y software de instalación.

Con este código QR, accederá directamente a la página del Servicio Lidl (www.lidl-service.com) y podrá abrir las instrucciones de uso mediante la introducción del número de artículo (IAN) 123456.

Asistencia técnica

¡ADVERTENCIA!

- ▶ Encomiende exclusivamente la reparación del aparato al servicio de asistencia técnica o a un electricista especializado y solo con los recambios originales. De esta forma, se garantizará que la seguridad del aparato no se vea afectada.
- ▶ Encomiende siempre la sustitución del enchufe o del cable de red al fabricante del aparato o a su servicio de atención al cliente. De esta forma, se garantizará que la seguridad del aparato no se vea afectada.

ES Servicio España

Tel.: 902 59 99 22
 (0,08 EUR/Min. + 0,11 EUR/
 llamada (tarifa normal))
 (0,05 EUR/Min. + 0,11 EUR/
 llamada (tarifa reducida))
 E-Mail: kompernass@lidl.es

IAN 326367_1904

Importador

Tenga en cuenta que la dirección siguiente no es una dirección de asistencia técnica. Póngase primero en contacto con el centro de asistencia técnica especificado.

KOMPERNASS HANDELS GMBH
 BURGSTRASSE 21
 44867 BOCHUM
 ALEMANIA
 www.kompernass.com

Desecho



El embalaje consta de materiales ecológicos que pueden desecharse a través de los centros de reciclaje locales.



No deseche las herramientas eléctricas con la basura doméstica.

Según la Directiva europea 2012/19/EU, las herramientas eléctricas usadas deben recogerse por separado para someterse a un reciclaje ecológico.



¡No deseche la batería con la basura doméstica!

Retire la batería antes de desechar el aparato. Las baterías defectuosas o agotadas deben reciclarse según la Directiva 2006/66/EC. Deseche la batería y el aparato a través de los puntos de recogida disponibles.

En su ayuntamiento o administración local puede informarse acerca de las posibilidades de desecho de herramientas eléctricas y baterías usadas.



Deseche el embalaje de forma respetuosa con el medio ambiente. Observe las indicaciones de los distintos materiales de embalaje y, si procede, reciclelos de la manera correspondiente. Los materiales de embalaje cuentan con abreviaciones (a) y cifras (b) que significan lo siguiente:
 1-7: plásticos,
 20-22: papel y cartón,
 80-98: materiales compuestos.



Puede informarse acerca de las posibilidades de desecho de los aparatos usados en su administración municipal o ayuntamiento.

Traducción de la Declaración de conformidad original

En virtud del presente documento, nosotros, KOMPERNASS HANDELS GMBH, responsable de los documentos: Semi Uguzlu, BURGSTR. 21, 44867 BOCHUM (ALEMANIA), declaramos que este producto cumple con lo dispuesto por las siguientes normas, documentos normativos y directivas CE:

**Directiva relativa a las máquinas
(2006/42/EC)**

**Directiva de baja tensión UE
(2014/35/EU) (solo el cargador)**

**Compatibilidad electromagnética
(2014/30/EU)**

**Directiva sobre las restricciones a la utilización de determinadas sustancias peligrosas en aparatos eléctricos y electrónicos
(2011/65/EU)***

*La responsabilidad exclusiva de la expedición de esta declaración de conformidad recaerá sobre el fabricante. El objeto descrito en la declaración cumple con las disposiciones de la Directiva 2011/65/EU del Parlamento Europeo y del Consejo del 8 de junio de 2011 sobre las restricciones a la utilización de determinadas sustancias peligrosas en aparatos eléctricos y electrónicos.

Normas armonizadas aplicadas:

EN 62841-1:2015

EN 62841-2-1:2018

EN 55014-1:2017

EN 55014-2:2015

EN 60335-2-29:2004/A2:2010

EN 60335-1:2012/A13:2017

EN 62233:2008

EN 61000-3-2:2014

EN 61000-3-3:2013

EN 50581:2012

Tipo/denominación del aparato:

Atornilladora taladradora de percusión recargable 3 en 1 PSBSA 20-Li B2

Año de fabricación: 08-2019

Número de serie: IAN 326367_1904

Bochum, 16/08/2019



Semi Uguzlu

- Responsable de calidad -

Reservado el derecho de realizar modificaciones técnicas en relación con el desarrollo tecnológico.

Solicitud de una batería de repuesto

Si desea solicitar una batería de repuesto para su aparato, puede hacerlo cómodamente por Internet en www.kompernass.com o por teléfono.

No obstante, es posible que se agoten rápidamente debido a las existencias limitadas.



INDICACIÓN

- Es posible que, en algunos países, no pueda realizarse el pedido de recambios por Internet. En tal caso, póngase en contacto con la línea de asistencia técnica.

Pedido por teléfono

ES Servicio España

Tel.: 902 59 99 22 (0,08 EUR/Min. + 0,11 EUR/llamada (tarifa normal))

(0,05 EUR/Min. + 0,11 EUR/llamada (tarifa reducida))

E-Mail: kompernass@lidl.es

Para garantizar la rápida tramitación de su pedido, mantenga a mano el número de artículo (p. ej., IAN 326367) del aparato para todas sus consultas. Podrá consultar el número de artículo en la placa de características o en la portada de estas instrucciones de uso.

Indice

Introduzione	16
Uso conforme	16
Dotazione	16
Volume della fornitura	16
Dati tecnici	16
Indicazioni generali di sicurezza per elettroutensili	17
1. Sicurezza sul posto di lavoro	17
2. Sicurezza elettrica	18
3. Sicurezza delle persone	18
4. Uso e trattamento dell'elettroutensile	19
5. Uso e trattamento dell'utensile a batteria	19
6. Assistenza	20
Avvertenze relative alla sicurezza per trapani	20
Accessori/apparecchi aggiuntivi originali	20
Indicazioni relative alla sicurezza per caricabatterie	20
Prima della messa in funzione	21
Carica del pacco batteria (vedi fig. A)	21
Inserimento / rimozione del pacco batteria dall'apparecchio	21
Controllo della carica della batteria	21
Montaggio dell'impugnatura supplementare	22
Sostituzione degli utensili	22
Preselezione del momento torcente / selezione della modalità operativa	22
Cambio a 2 marce	22
Messa in funzione	22
Accensione/spengimento	22
Regolazione del numero di giri	22
Commutazione della direzione di rotazione	22
Consigli e suggerimenti	22
Manutenzione e pulizia	23
Garanzia della Kompnass Handels GmbH	24
Assistenza	25
Importatore	25
Smaltimento	26
Traduzione della dichiarazione di conformità originale	27
Ordine di una batteria di ricambio	28
Ordine telefonico	28

TRAPANO A PERCUSSIONE RICARICABILE 3 IN 1 PSBSA 20-Li B2

Introduzione

Ci congratuliamo per l'acquisto del nuovo apparecchio. È stato scelto un prodotto di alta qualità. Il manuale di istruzioni è parte integrante del presente prodotto. Esso contiene importanti indicazioni per la sicurezza, l'uso e lo smaltimento. Prima di utilizzare il prodotto, acquisire dimestichezza con tutte le indicazioni relative ai comandi e alla sicurezza. Utilizzare il prodotto solo come descritto e per i campi d'impiego indicati. In caso di cessione del prodotto a terzi, consegnare anche tutta la relativa documentazione.

Uso conforme

Questo apparecchio è destinato all'inserimento e allo svitamento di viti nonché alla trapanatura in legno, metallo, ceramica e plastica e alla perforazione a percussione in mattoni e muri. L'apparecchio non è idoneo alla perforazione a percussione in pietra naturale come ad es. granito. La luce di questo apparecchio è prevista per illuminare la zona di lavoro diretta dell'apparecchio. Utilizzare l'apparecchio solo nei modi descritti e per i campi di utilizzo indicati. L'apparecchio non è destinato all'uso commerciale. Qualunque altro impiego e qualunque modifica dell'apparecchio sono da considerarsi non conformi alla destinazione e comportano il rischio di infortuni. Il produttore non si assume alcuna responsabilità per i danni derivanti da uso non conforme.

Dotazione

- ❶ Selettore di marcia
- ❷ Commutatore del senso di rotazione/blocco
- ❸ Interruttore ON/OFF/Regolazione del numero di giri
- ❹ bit
- ❺ Tasto Livello di carica della batteria
- ❻ LED di visualizzazione batteria
- ❼ Pacco batteria
- ❽ Tasto per lo sbloccaggio del pacco batteria
- ❾ Spia di lavoro LED
- ❿ Impugnatura supplementare

- ❶ Mandrino per punte da trapano
- ❷ Preselezione del momento torcente
- ❸ Caricabatterie rapido
- ❹ LED di controllo carica rosso
- ❺ LED di controllo carica verde

Volume della fornitura

- 1 trapano a percussione ricaricabile 3 in 1 PSBSA 20-Li B2
- 1 caricabatterie rapido PLG 20 A1
- 1 pacco batteria
- 1 impugnatura supplementare
- 2 bit PZ1 & PZ2 (50mm)
- 1 valigetta
- 1 manuale di istruzioni per l'uso

Dati tecnici

Trapano a percussione ricaricabile 3 in 1: PSBSA 20-Li B2

Tensione nominale:	20 V \approx (corrente continua)
Cambio:	cambio a 2 marce
Numero di giri nominale in folle:	1° marcia: n_0 0 - 440 giri/min 2° marcia: n_0 0 - 1650 giri/min.
Frequenza di battute:	0 - 26400 $\frac{\text{giri}}{\text{min}}$.
Momento torcente max.:	45 Nm
Livelli di momento torcente:	1 - 20 + 1 livello di perforazione / + 1 livello di percussione
Capacità del mandrino per punte da trapano:	 \varnothing max. 13 mm
Diametro di foratura massimo:	30 mm per legno 15 mm per mattoni 13 mm per acciaio

Batteria: PAP 20 A1

Tipo:	IONI DI LITIO
Tensione nominale:	20 V \approx (corrente continua)
Capacità:	2 Ah
Celle:	5

Caricabatterie rapido: PLG 20 A1

INGRESSO / Input:

Tensione nominale: 230 - 240 V ~, 50 Hz
(corrente alternata)

Potenza assorbita
nominale: 65 W

Fusibile (interno): 3,15 A

USCITA / Output:

Tensione nominale: 21,5 V ---
(corrente continua)

Corrente nominale: 2,4 A

Durata del caricamento: circa 60 min

Classe di protezione: II / (isolamento doppio)

Valore di emissione sonora:

Valore misurato relativo al rumore rilevato ai sensi della norma EN 62841. Valori tipici del livello di rumore dell'elettrotensile classificato A:

Livello di pressione sonora: $L_{PA} = 86,7$ dB (A)

Fattore di incertezza K: $K_{PA} = 5$ dB

Livello di potenza acustica: $L_{WA} = 97,7$ dB (A)

Fattore di incertezza K: $K_{WA} = 5$ dB

Valore di emissione delle vibrazioni:

Valori totali di vibrazione (somma dei vettori di tre direzioni) rilevati ai sensi della norma EN 62841:

Perforare a percussione in calcestruzzo:

$a_{h,D} = 9,875$ m/s²

Perforazione del metallo:

$a_{h,D} = 3,475$ m/s²

Fattore di incertezza K = 1,5 m/s²

Viti:

<2,5 m/s²

Fattore di incertezza K = 1,5 m/s²

Indossare protezioni acustiche!

NOTA

- ▶ Il valore complessivo delle vibrazioni e il valore di emissione acustica indicati sono stati misurati secondo un procedimento di prova standardizzato e possono essere usati per il confronto tra due elettrotensili.
- ▶ Il valore complessivo delle vibrazioni e il valore di emissione acustica indicati possono anche essere usati per una stima provvisoria del carico.

AVVERTENZA!

- ▶ Il valore di emissione delle vibrazioni e il valore di emissione acustica possono scostarsi dai valori indicati a seconda del modo in cui l'elettrotensile viene utilizzato e, in particolare, del modo in cui il pezzo viene lavorato.
- ▶ Cercare di ridurre il più possibile la sollecitazione. Provvedimenti adeguati per la riduzione della sollecitazione da vibrazioni prevedono l'uso di guanti durante l'impiego dell'elettrotensile e la limitazione dei tempi di lavoro. Occorre tenere in considerazione tutte le componenti del ciclo di esercizio (per esempio i tempi nei quali l'elettrotensile è spento e i tempi in cui è acceso ma funziona senza carico).



Indicazioni generali di sicurezza per elettrotensili

AVVERTENZA!

- ▶ Osservare tutte le indicazioni relative alla sicurezza, le istruzioni, le illustrazioni e i dati tecnici di cui è dotato questo elettrotensile. Il mancato rispetto delle seguenti istruzioni può causare scosse elettriche, incendi e/o gravi lesioni.

Conservare le indicazioni relative alla sicurezza e le istruzioni per uso futuro.

Il termine "elettrotensile" utilizzato nelle indicazioni relative alla sicurezza si riferisce a elettrotensili collegabili alla rete elettrica (con cavo di rete) o a elettrotensili a batteria (senza cavo di rete).

1. Sicurezza sul posto di lavoro

- a) **Mantenere l'area di lavoro pulita e ben illuminata.** Il disordine e la scarsa illuminazione dell'area di lavoro potrebbero dare luogo a infortuni.
- b) **Non lavorare con elettrotensili in ambienti a rischio di esplosione, in presenza di liquidi, gas o polveri infiammabili.** Gli elettrotensili generano scintille che possono incendiare la polvere o i vapori.

- c) **Tenere lontani i bambini e altre persone durante l'uso dell'elettrotensile.** In caso di distrazione, si potrebbe perdere il controllo dell'elettrotensile.

2. Sicurezza elettrica

- a) **La spina dell'elettrotensile deve essere idonea all'inserimento nella presa. La spina non deve essere assolutamente modificata. Non utilizzare connettori adattatori con elettrotensili collegati a terra.** Le spine non modificate e le prese idonee riducono il rischio di scosse elettriche.
- b) **Evitare il contatto corporeo con superfici collegate a terra, come tubi, termosifoni, fornelli e frigoriferi.** Quando il corpo è a diretto contatto col suolo, sussiste un maggiore pericolo di scosse elettriche.
- c) **Tenere gli elettrotensili lontano dalla pioggia o dall'umidità.** La penetrazione di acqua in un apparecchio elettrico aumenta il rischio di scosse elettriche.
- d) **Non utilizzare il cavo di allacciamento per scopi non conformi, come ad es. per trasportare l'elettrotensile, per appenderlo o per scollegare la spina dalla presa. Tenere il cavo di allacciamento lontano dal calore, dall'olio, da angoli acuminati o da parti in movimento.** Cavi di allacciamento danneggiati o aggrovigliati aumentano il rischio di scosse elettriche.
- e) **Se si lavora all'aperto con un elettrotensile, utilizzare solo prolunghie ammesse anche per uso esterno.** L'utilizzo di un cavo di prolunga idoneo all'uso esterno riduce il rischio di scosse elettriche.
- f) **Se è inevitabile l'uso dell'elettrotensile in un ambiente umido, utilizzare un interruttore differenziale.** L'uso di un interruttore differenziale evita il rischio di scosse elettriche.

3. Sicurezza delle persone

- a) **Prestare attenzione controllando le operazioni in corso e procedendo con cura quando si lavora con un elettrotensile. Non utilizzare l'elettrotensile se non si è concentrati o riposati a sufficienza, o se si è sotto l'influsso di droghe, alcol o farmaci.**

Un solo momento di disattenzione nell'uso dell'elettrotensile può dare luogo a gravi lesioni.

- b) **Indossare dispositivi di protezione individuali e sempre occhiali di protezione.** L'uso di un dispositivo di protezione individuale come mascherina antipolvere, scarpe antiscivolo, casco protettivo o paraorecchi acustici, a seconda dell'uso e dell'impiego dell'elettrotensile, riduce il rischio di lesioni.
- c) **Evitare l'accensione involontaria. Accertarsi che l'elettrotensile sia spento prima di collegarlo all'alimentazione e/o alla batteria, sollevarlo o trasportarlo.** Se si tiene il dito sull'interruttore mentre si sposta l'elettrotensile o si collega l'elettrotensile alla rete elettrica con l'interruttore su ON, si possono verificare infortuni.
- d) **Rimuovere gli utensili di regolazione o le chiavi per dadi prima di accendere l'elettrotensile.** Un utensile o una chiave lasciati in una parte rotante dell'elettrotensile possono provocare lesioni.
- e) **Evitare posture innaturali. Provvedere a una posizione sicura e mantenere sempre l'equilibrio.** In tal modo si può controllare meglio l'elettrotensile, soprattutto in situazioni impreviste.
- f) **Indossare un abbigliamento idoneo. Non indossare abiti larghi o gioielli. Tenere lontani i capelli e gli indumenti dalle parti in movimento.** Gli abiti larghi e sciolti, i gioielli o i capelli lunghi possono impigliarsi nelle parti mobili.
- g) **Se è possibile montare dispositivi aspirapolvere e aspiratrucioli, occorre collegarli e utilizzarli correttamente.** L'uso di un aspiratore per polvere può ridurre i pericoli associati alla polvere.
- h) **Anche se si è acquisita dimestichezza con l'apparecchio usandolo spesso, non sentirsi troppo sicuri e non mancare di rispettare le regole sulla sicurezza nell'uso di elettrotensili.** Una piccola disattenzione può dare luogo a gravi lesioni in una frazione di secondo.

4. Uso e trattamento dell'elettro-utensile

- a) Non sovraccaricare l'elettro-utensile. Utilizzare l'elettro-utensile idoneo al proprio lavoro. Con l'elettro-utensile adatto si lavora meglio e con maggiore sicurezza nell'intervallo di potenza indicato.
- b) Non utilizzare elettro-utensili con interruttore guasto. Un elettro-utensile che non si riesce più a spegnere o ad accendere è pericoloso e deve essere riparato.
- c) Staccare la spina dalla presa di corrente e/o rimuovere la batteria, se sfilabile, prima di eseguire impostazioni sull'apparecchio, sostituire gli utensili o riporre l'elettro-utensile. Questa misura precauzionale consente di impedire l'avvio involontario dell'elettro-utensile.
- d) Conservare gli elettro-utensili non utilizzati fuori della portata dei bambini. Non consentire l'uso dell'elettro-utensile a persone inesperte o che non abbiano letto le presenti istruzioni. Gli elettro-utensili sono pericolosi se utilizzati da persone inesperte.
- e) Trattare gli elettro-utensili e gli utensili con cura. Controllare che le parti mobili dell'apparecchio funzionino perfettamente e non si inceppino e che non vi siano elementi rotti o danneggiati al punto da compromettere la funzione dell'elettro-utensile. Fare riparare le parti danneggiate prima di utilizzare l'elettro-utensile. Molti infortuni derivano da una cattiva manutenzione degli elettro-utensili.
- f) Mantenere gli utensili da taglio ben affilati e puliti. Gli utensili da taglio trattati con cura e con bordi di taglio affilati si inceppano meno spesso e sono più facili da controllare.
- g) Utilizzare elettro-utensili, utensili, ecc. conformi a queste istruzioni. Tenere conto delle condizioni di lavoro e dell'attività da eseguire. L'uso di elettro-utensili per applicazioni diverse da quelle previste può dare luogo a situazioni di pericolo.
- h) Mantenere le impugnature e le superfici di presa asciutte, pulite e prive di olio e grasso. Impugnature e superfici di presa scivolose non consentono un controllo e un utilizzo sicuro dell'elettro-utensile in situazioni impreviste.

5. Uso e trattamento dell'utensile a batteria

- a) Caricare le batterie solo con i caricabatterie che vengono consigliati dal costruttore. Se un caricabatterie adatto a un determinato tipo di batteria viene utilizzato con batterie diverse, vi è pericolo di incendio.
- b) Utilizzare solo le batterie appositamente previste per gli elettro-utensili. L'uso di batterie diverse può dare luogo a lesioni e al rischio di incendio.
- c) Tenere la batteria non utilizzata lontano da graffette, monete, chiavi, chiodi, viti o altra minuteria in metallo, poiché tali oggetti potrebbero provocare un cortocircuito fra i contatti. Un cortocircuito fra i contatti della batteria può dare luogo a ustioni o incendio.
- d) In caso di utilizzo errato, potrebbe fuoriuscire del liquido dalla batteria. Evitare il contatto con questo liquido. In caso di contatto accidentale, sciacquare con acqua. Se il liquido entra a contatto con gli occhi, consultare un medico. Il liquido che fuoriesce dalla batteria potrebbe provocare irritazioni cutanee o ustioni.
- e) Non utilizzare una batteria danneggiata o modificata. Batterie danneggiate o modificate possono comportarsi in modo imprevisto e provocare incendio, esplosione o pericolo di lesioni.
- f) Non esporre mai una batteria a fuoco o alte temperature. Fuoco o temperature superiori a 130 °C (265 °F) possono provocare un'esplosione.
- g) Seguire tutte le indicazioni per la carica e non caricare mai la batteria o l'utensile a batteria al di fuori dell'intervallo di temperatura indicato nel presente manuale di istruzioni per l'uso. Un caricamento sbagliato o il caricamento al di fuori dell'intervallo di temperatura consentito potrebbe distruggere la batteria e aumentare il pericolo d'incendio.



CAUTELA! PERICOLO DI ESPLOSIONE!
Non caricare mai batterie non ricaricabili.



Proteggere la batteria dal calore, per es. anche da irradiazione solare permanente, fuoco, acqua e umidità.



Sussiste il pericolo di esplosione.



6. Assistenza

- a) Fare riparare l'elettrotensile solo da personale qualificato specializzato e solo con ricambi originali. In tal modo si garantisce che la sicurezza dell'elettrotensile venga mantenuta.
- b) Non sottoporre mai a manutenzione le batterie danneggiate. Si consiglia di far eseguire la manutenzione delle batterie solo dal produttore o dal centro di assistenza clienti autorizzato.

Avvertenze relative alla sicurezza per trapani

Avvertenze relative alla sicurezza per tutti i lavori

- Indossare una protezione acustica mentre si utilizza il trapano a percussione. Il forte rumore potrebbe provocare la perdita dell'udito.
- Utilizzare l'impugnatura supplementare. La perdita del controllo potrebbe provocare incidenti.
- Tenere l'elettrotensile per le superfici isolate dell'impugnatura qualora venissero effettuati lavori durante i quali l'utensile potrebbe venire a contatto con cavi elettrici nascosti oppure con il cavo di collegamento dell'apparecchio stesso. Il contatto con una linea che conduce tensione potrebbe mettere sotto tensione anche le parti metalliche dell'apparecchio e provocare così una scossa elettrica.
- Aspirare l'eventuale polvere generata con un aspirapolvere.

Indicazioni sulla sicurezza nell'uso di punte lunghe

- Non lavorare in nessun caso con un numero di giri maggiore di quello massimo ammissi-

bile per la punta. A numeri di giri maggiori, se la punta può girare liberamente senza contatto con il pezzo in lavorazione, può piegarsi leggermente causando lesioni.

- Iniziare a trapanare sempre con un numero di giri ridotto e quando la punta è a contatto con il pezzo in lavorazione. A numeri di giri maggiori, se la punta può girare liberamente senza contatto con il pezzo in lavorazione, può piegarsi leggermente causando lesioni.
- Non esercitare una pressione eccessiva ed esercitare la pressione solo in senso longitudinale rispetto alla punta. Le punte potrebbero piegarsi spezzandosi o causando una perdita di controllo ed eventuali lesioni.

Accessori/apparecchi aggiuntivi originali

- Utilizzare solo accessori e apparecchi aggiuntivi che sono indicati nel manuale o la cui sede sia compatibile con l'apparecchio.

⚠ AVVERTENZA!

- Non usare accessori che non siano stati consigliati da PARKSIDE. In caso contrario vi è pericolo di folgorazione o incendio.

Indicazioni relative alla sicurezza per caricabatterie

- Questo apparecchio può essere utilizzato dai bambini di almeno 8 anni di età e da persone con capacità fisiche, sensoriali o mentali ridotte o insufficiente esperienza o conoscenza, solo se sorvegliati o istruiti sull'uso sicuro dell'apparecchio e qualora ne abbiano compreso i pericoli associati. I bambini non devono giocare con l'apparecchio.

La pulizia e la manutenzione a cura dell'utente non devono essere eseguite da bambini, a meno che non siano sorvegliati.

- In caso di danni al cavo di collegamento dell'apparecchio, farlo sostituire dal produttore, dal servizio di assistenza clienti o da personale altrettanto qualificato per evitare pericoli.



Il caricabatterie è indicato solo per l'uso in ambienti interni.

⚠ AVVERTENZA!

- In caso di danni al cavo di collegamento dell'apparecchio, farlo sostituire dal produttore, dal servizio di assistenza clienti o da personale altrettanto qualificato per evitare pericoli.

⚠ ATTENZIONE!

- ▶ Il presente caricabatteria è indicato solamente per la ricarica delle seguenti batterie: PAP 20 A1 / PAP 20 A2 / PAP 20 A3.
- ▶ Su www.lidl.de/akku è disponibile un elenco aggiornato di tutte le batterie compatibili.

Prima della messa in funzione Carica del pacco batteria (vedi fig. A)

⚠ ATTENZIONE!

- ▶ Staccare sempre la spina dalla presa prima di prelevare o inserire il pacco batteria nell'apparecchio.

NOTA

- ▶ Non caricare il pacco batteria se la temperatura ambiente è al di sotto di 10 °C o al di sopra di 40 °C. Se si intende conservare la batteria agli ioni di litio per un periodo prolungato, occorre controllarne periodicamente la carica. La carica ottimale è compresa tra il 50% e l'80%. L'ambiente di stoccaggio deve essere fresco e asciutto e avere una temperatura ambiente compresa fra 0 °C e 50 °C.

- ◆ Inserire il pacco batteria 7 nel caricabatterie rapido 13 (vedi Fig. A).
- ◆ Inserire la spina nella presa. Il LED di controllo 14 rosso si accende.
- ◆ Il LED di controllo verde 15 segnala che il procedimento di carica è concluso e che il pacco batteria 7 è pronto per l'uso.

⚠ ATTENZIONE!

- ◆ Se il LED di controllo rosso 14 lampeggia, ciò significa che il pacco batteria 7 è surriscaldato e non può venire caricato.
- ◆ Se il LED di controllo 14 rosso e quello verde 15 lampeggiano contemporaneamente, ciò significa che il pacco batteria è 7 guasto.
- ◆ Introdurre il pacco batteria 7 nell'apparecchio.
- ◆ Spegnere il caricatore per almeno 15 minuti fra due procedimenti di carica consecutivi. Per farlo, scollegare la spina dalla presa di corrente.

Inserimento / rimozione del pacco batteria dall'apparecchio

Inserimento del pacco batteria:

- ◆ Portare il commutatore del senso di rotazione 2 nella posizione centrale (blocco). Fare in modo che il pacco batteria 7 si innesti in posizione nell'impugnatura.

Rimozione del pacco batteria:

- ◆ Premere il tasto per lo sbloccaggio 8 e prelevare il pacco batteria.

Controllo della carica della batteria

- ◆ Per verificare le condizioni della batteria premere il tasto Livello di carica della batteria 5 (vedi anche la figura principale).

Le condizioni della batteria ossia la carica residua vengono visualizzate sul LED di visualizzazione stato di carica batteria 6:

ROSSO / ARANCIONE / VERDE = carica massima

ROSSO / ARANCIONE = carica media



ROSSO = carica debole - caricare la batteria

Montaggio dell'impugnatura supplementare



- ◆ Inserire avvitando l'impugnatura supplementare **10** sul lato destro o sinistro dell'apparecchio a seconda di come si lavora.



Sostituzione degli utensili

Il trapano avvitatore a percussione è dotato di un arresto del mandrino **SPINDLE LOCK** completamente automatico.

Con motore fermo, la trasmissione viene bloccata, per consentire di aprire il mandrino per punte da trapano **11** tramite rotazione . Dopo aver inserito l'utensile desiderato e averlo fissato tramite rotazione del mandrino per punte da trapano , si può continuare immediatamente con il lavoro. L'arresto del mandrino si disattiva automaticamente con l'avvio del motore (azionamento dell'interruttore ON/OFF **3**).

Preselezione del momento torcente / selezione della modalità operativa

Tramite la preselezione del momento torcente **12** si può impostare la forza di rotazione o scegliere tra il livello di perforazione  e il livello di percussione .

- ◆ Selezionare un livello basso per viti piccole ovvero materiali morbidi.
- ◆ Selezionare un livello alto per viti grandi, materiali duri, o nell'estrazione di viti.
- ◆ Per i lavori di perforazione, selezionare il livello di perforazione, impostando la preselezione del momento torcente in posizione .
- ◆ Per i lavori di perforazione a percussione, selezionare il livello di percussione impostando la preselezione del momento torcente in posizione .

Cambio a 2 marce

ATTENZIONE!

- ▶ Azionare il selettore di marcia **1** solo quando l'apparecchio è fermo. Altrimenti l'apparecchio potrebbe danneggiarsi.

Nella prima marcia (selettore di marcia **1** in posizione: 1)

si ottiene un numero di giri di ca. 440 min⁻¹ e un elevato momento torcente. Questa impostazione è idonea per tutti i lavori di avvitamento, ma anche per l'impiego di accessori.

Nella seconda marcia (selettore di marcia **1** in posizione: 2)

si ottiene un numero di giri di ca. 1650 min⁻¹ per l'esecuzione di lavori di perforazione.

Messa in funzione

Accensione/spengimento

Accensione:

- ◆ Per mettere in funzione l'apparecchio, premere l'interruttore ON / OFF **3** e tenerlo premuto. La spia di lavoro LED **4** si accende in caso di interruttore ON/OFF **3** leggermente o completamente premuto. Essa consente in tal modo l'illuminazione dell'area di lavoro quando l'illuminazione dell'ambiente non è favorevole.

Spegnimento:

- ◆ per spegnere l'apparecchio, rilasciare l'interruttore ON/OFF **3**.

Regolazione del numero di giri

Una leggera pressione sull'interruttore ON/OFF **3** genera una velocità bassa. Aumentando la pressione aumenta anche la velocità.

NOTA

- ▶ Il freno motore provvede a un arresto rapido.

Commutazione della direzione di rotazione

- ◆ Per commutare la direzione di rotazione, premere il commutatore del senso di rotazione **2** a destra o a sinistra.

Consigli e suggerimenti



Suggerimento! Questo è il comportamento corretto.

- ◆ Prima della messa in funzione, controllare che l'accessorio per l'avvitamento o la perforazione sia stato inserito correttamente, cioè centrato nel mandrino.
- ◆ Le punte sono contrassegnate con dimensioni e forma. In caso di dubbio, controllare prima che il bit entri nella vite senza gioco.

Forza di serraggio:

- ◆ Viti / bit piccoli possono danneggiarsi se si imposta un momento torcente o un numero di giri troppo elevato.

Avvitatura rigida (in metallo):

- ◆ Momenti torcenti particolarmente elevati si formano ad es. in caso di avvitamento di metalli con l'uso di inserti con chiave a bussola. Selezionare un numero di giri inferiore.

Avvitatura morbida (per es. in legno morbido):

- ◆ Avvitare anche qui con un numero di giri inferiore, per ad es. non danneggiare la superficie di legno al contatto con la testa della vite in metallo. Utilizzare un allargatore.

Nella perforazione di materiali come legno, metallo e altro, tenere assolutamente presente quanto segue:

- ◆ In caso di diametro di perforazione ridotto utilizzare un alto numero di giri, e in caso di diametro di perforazione più ampio un numero di giri inferiore.
- ◆ Per i materiali duri scegliere un numero di giri basso, per i materiali morbidi un numero di giri alto.
- ◆ Segnare il punto in cui si desidera perforare con una punta o un chiodo. Per iniziare a forare selezionare un numero di giri ridotto.
- ◆ Estrarre più volte la punta del trapano dal foro in modo da rimuovere i trucioli o la segatura e per farla aerare.

Perforazione del metallo:

- ◆ Utilizzare punte da metallo (HSS). Per ottenere i risultati migliori, raffreddare la punta con olio. La punta in metallo può essere anche utilizzata per perforare la plastica. Perforare dapprima con una punta da Ø 3 mm e poi avvicinarsi al diametro di foratura desiderato.

Perforazione in mattoni:

- ◆ Utilizzare una punta per pietre in metallo duro. (Diametro di foratura massimo consigliato: Ø 15 mm)

Perforazione in legno:

- ◆ Utilizzare una punta da legno con spina di centraggio, per perforazioni profonde utilizzare una "punta a elica", per diametri di foratura maggiori una punta Forstner. Le viti piccole nel legno morbido possono essere inserite anche senza precedente foratura.

Manutenzione e pulizia



ATTENZIONE! PERICOLO DI LESIONI!
Prima di qualsiasi lavoro sull'apparecchio, rimuovere la batteria.

Il trapano avvitatore a percussione a batteria non necessita di manutenzione.

- L'apparecchio deve essere sempre pulito, asciutto e privo di olio o grassi lubrificanti.
- Impedire la penetrazione di liquidi all'interno degli apparecchi.
- Per la pulizia dell'alloggiamento, utilizzare un panno asciutto. Non utilizzare mai benzina, solventi o detersivi in grado di attaccare la plastica.
- Se si intende conservare la batteria agli ioni di litio per un periodo prolungato, occorre controllare periodicamente la sua carica. La carica ottimale è compresa tra il 50% e l'80%. Si consiglia di conservare la batteria in un luogo fresco e asciutto.

NOTA

- I pezzi di ricambio non indicati (come ad es. spazzole di carbone, interruttori) possono essere ordinati tramite la nostra hotline di assistenza.

Garanzia della Kompernass Handels GmbH

Egregio Cliente,

Questo apparecchio ha una garanzia di 3 anni dalla data di acquisto. Qualora questo prodotto presentasse vizi, Le spettano diritti legali nei confronti del venditore del prodotto. La garanzia qui di seguito descritta non costituisce alcun limite a tali diritti legali.

Condizioni di garanzia

Il periodo di garanzia decorre dalla data di acquisto. Si prega di conservare bene lo scontrino di cassa. Quest'ultimo è necessario come prova d'acquisto.

Qualora entro tre anni a partire dalla data d'acquisto del prodotto si presentasse un difetto del materiale o di fabbricazione, provvederemo a nostra discrezione a riparare o a sostituire gratuitamente il prodotto oppure a rimborsare il prezzo d'acquisto. Questa prestazione di garanzia ha come presupposto che l'apparecchio guasto e la prova d'acquisto (scontrino di cassa) vengano presentati entro il termine di tre anni e che si descriva per iscritto in cosa consiste il difetto e quando si è evidenziato.

Se il vizio rientra nell'ambito della nostra garanzia, il Suo prodotto verrà riparato o sostituito da uno nuovo. Con la riparazione o la sostituzione del prodotto non decorre un nuovo periodo di garanzia.

Periodo di garanzia e diritti legali di rivendicazione di vizi

Il periodo di garanzia non viene prolungato da interventi in garanzia. Ciò vale anche per le parti sostituite e riparate. Danni e vizi eventualmente già presenti al momento dell'acquisto devono venire segnalati immediatamente dopo che l'apparecchio è stato disimballato. Le riparazioni eseguite dopo la scadenza del periodo di garanzia sono a pagamento.

Ambito della garanzia

L'apparecchio è stato prodotto con cura secondo severe direttive qualitative e debitamente collaudato prima della consegna.

La prestazione in garanzia vale per difetti del materiale o di fabbricazione. Questa garanzia non si estende a componenti del prodotto esposti a normale logorio, che possono pertanto essere considerati come componenti soggetti a usura o a danni che si verificano su componenti delicati, come ad es. interruttori, batterie o parti realizzate in vetro.

Questa garanzia decade se il prodotto è stato danneggiato oppure utilizzato o sottoposto a interventi di manutenzione in modo non conforme. Per un utilizzo adeguato del prodotto si devono rigorosamente rispettare tutte le istruzioni espresse nel manuale di istruzioni per l'uso. Si devono assolutamente evitare modalità di utilizzo e azioni che il manuale di istruzioni per l'uso sconsiglia o da cui esso mette in guardia.

Il prodotto è destinato esclusivamente all'uso domestico e non a quello commerciale. La garanzia decade in caso di impiego improprio o manomissione, uso della forza e interventi non eseguiti dalla nostra filiale di assistenza autorizzata.

Trattamento dei casi di garanzia

Per garantire una rapida evasione della Sua richiesta, La preghiamo di seguire le seguenti istruzioni:

- Tenga a portata di mano per qualsiasi richiesta lo scontrino di cassa e il codice dell'articolo (per es. IAN 12345) come prova di acquisto.
- Il codice dell'articolo è riportato sulla targhetta identificativa o su un'incisione presenti sul prodotto, sul frontespizio del manuale di istruzioni (in basso a sinistra) o su un adesivo applicato alla parte posteriore o inferiore del prodotto.
- Qualora si presentassero malfunzionamenti o altri tipi di vizi, contatti innanzitutto il reparto assistenza clienti qui di seguito indicato **telefonticamente** o via **e-mail**.
- Una volta che il prodotto è stato registrato come difettoso, lo può poi spedire a nostro carico, provvedendo ad allegare la prova di acquisto (scontrino di cassa), una descrizione del vizio e l'indicazione della data in cui si è presentato, all'indirizzo del servizio di assistenza clienti che Le è stato comunicato.



Sul sito www.lidl-service.com è possibile scaricare questo e molti altri manuali di istruzioni, filmati sui prodotti e software d'installazione.

Con questo codice QR si giunge direttamente al sito dell'assistenza clienti Lidl (www.lidl-service.com) e con la digitazione del codice articolo (IAN) 123456 si può aprire il manuale di istruzioni di proprio interesse.

Assistenza

⚠ AVVERTENZA!

- ▶ Far riparare gli apparecchi dal centro di assistenza o da un elettricista specializzato e solo con pezzi di ricambio originali. In tal modo si garantisce la sicurezza dell'apparecchio.
- ▶ Fare eseguire sempre la sostituzione della spina o del cavo dal produttore dell'apparecchio o dal relativo centro di assistenza. In tal modo si garantisce la sicurezza dell'apparecchio.

IT Assistenza Italia

Tel.: 02 36003201

E-Mail: kompennass@lidl.it

MT Service Malta

Tel.: 80062230

E-Mail: kompennass@lidl.com.mt

IAN 326367_1904

Importatore

Badi che il seguente indirizzo non è quello del servizio di assistenza clienti. Contatti innanzitutto il servizio di assistenza clienti indicato.

KOMPENASS HANDELS GMBH

BURGSTRASSE 21

44867 BOCHUM

GERMANIA

www.kompennass.com

Smaltimento



L'imballaggio è composto da materiali ecocompatibili che possono essere smaltiti tramite gli appositi centri di raccolta e riciclaggio.



Non smaltire gli elettrodomestici assieme ai normali rifiuti domestici!

In base alla direttiva europea 2012/19/EU, gli apparecchi elettrici usati devono essere raccolti separatamente e conferiti a un centro per il riciclaggio ecologico.



Non smaltire le batterie assieme ai normali rifiuti domestici!

Prima dello smaltimento rimuovere le pile dall'apparecchio.

Le batterie difettose o esauste devono essere riciclate in base alla direttiva 2006/66/EC. Riconsegnare il pacco batteria e/o l'apparecchio presso gli appositi centri di raccolta.

Per le possibilità di smaltimento relative agli elettrodomestici/al pacco batteria usati, informarsi presso il municipio o l'amministrazione comunale di residenza.

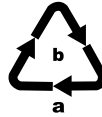

Smaltire l'imballaggio conformemente alle norme di tutela ambientale.

Tenere conto dei codici presenti sui vari materiali di imballaggio ed eventualmente separare i materiali effettuando una raccolta differenziata. I materiali di imballaggio presentano codici costituiti da abbreviazioni (a) e numeri (b) con il seguente significato: 1-7: materie plastiche, 20-22: carta e cartone, 80-98: materiali compositi.



Per lo smaltimento del prodotto una volta che ha terminato la sua funzione, informarsi presso l'amministrazione comunale.

Traduzione della dichiarazione di conformità originale

La Società KOMPERNASS HANDELS GMBH, responsabile della documentazione:
Sig. Semi Uguzlu, BURGSTR. 21, 44867 BOCHUM, GERMANIA, dichiara con la presente che
questo prodotto è conforme alle norme, ai documenti normativi e alle direttive CE seguenti:

Direttiva macchine
(2006/42/EC)

Direttiva CE bassa tensione
(2014/35/EU) (solo caricabatteria)

Compatibilità elettromagnetica
(2014/30/EU)

Direttiva RoHS
(2011/65/EU)*

*Il produttore è il responsabile esclusivo del rilascio di questa dichiarazione di conformità. L'oggetto della dichiarazione sopra descritto soddisfa le prescrizioni della Direttiva 2011/65/EU del Parlamento Europeo e del Consiglio Europeo dell'8 giugno 2011 sulla restrizione dell'uso di determinate sostanze pericolose nelle apparecchiature elettriche ed elettroniche.

Norme armonizzate utilizzate:

EN 62841-1:2015

EN 62841-2-1:2018

EN 55014-1:2017

EN 55014-2:2015

EN 60335-2-29:2004/A2:2010

EN 60335-1:2012/A13:2017

EN 62233:2008

EN 61000-3-2:2014

EN 61000-3-3:2013

EN 50581:2012

Tipo/denominazione dell'apparecchio: Trapano a percussione ricaricabile 3 in 1 PSBSA 20-Li B2

Anno di produzione: 08-2019

Numero di serie: IAN 326367_1904

Bochum, 16/08/2019



Semi Uguzlu

- Direttore qualità -

Con riserva di modifiche tecniche volte al miglioramento del prodotto.

Ordine di una batteria di ricambio

Se si desidera ordinare una batteria di ricambio per il proprio apparecchio, lo si può fare comodamente via Internet sul sito www.kompernass.com o telefonicamente.

Per via delle scorte limitate, questo articolo potrebbe essere esaurito entro breve tempo.



NOTA

- In alcuni paesi non è possibile ordinare online i pezzi di ricambio. In questo caso si prega di contattare l'hotline per l'assistenza.

Ordine telefonico

IT Assistenza Italia

Tel.: 02 36003201

E-Mail: kompernass@lidl.it

MT Assistenza Malta

Tel.: 80062230

E-Mail: kompernass@lidl.com.mt

Per garantire una rapida evasione dell'ordine si prega di tenere a portata di mano, per ogni richiesta che si desidera presentare, il codice di articolo dell'apparecchio (es. IAN 326367). Il codice di articolo è indicato sulla targhetta di modello nonché sulla pagina di copertina di questo manuale di istruzioni.

Índice

Introdução	30
Utilização correta	30
Equipamento	30
Conteúdo da embalagem	30
Dados técnicos	30
Instruções gerais de segurança para ferramentas elétricas	31
1. Segurança no local de trabalho	31
2. Segurança elétrica	32
3. Segurança de pessoas	32
4. Utilização e conservação da ferramenta elétrica	33
5. Utilização e manuseamento da ferramenta sem fio	33
6. Assistência Técnica	34
Instruções de segurança para berbequins	34
Acessórios/aparelhos adicionais de origem	34
Instruções de segurança para carregadores	35
Antes da colocação em funcionamento	35
Carregar o bloco acumulador (ver fig. A)	35
Colocar/retirar o bloco acumulador do aparelho	36
Verificar o estado do acumulador	36
Montar o punho adicional	36
Substituir ferramentas	36
Selecionar a pré-seleção do binário/o modo de funcionamento	36
Engrenagem de 2 velocidades	36
Colocação em funcionamento	37
Ligar/desligar	37
Ajustar a velocidade de rotação	37
Mudar o sentido de rotação	37
Dicas e truques	37
Manutenção e limpeza	38
Garantia da Kompernass Handels GmbH	38
Assistência Técnica	40
Importador	40
Eliminação	40
Tradução da Declaração de Conformidade original	41
Encomenda do acumulador de substituição	42
Encomenda por telefone	42

APARAFUSADORA DE IMPACTO COM BATERIA 3 EM 1 PSBSA 20-Li B2

Introdução

Parabéns pela compra do seu novo aparelho. Optou por um produto de elevada qualidade. O manual de instruções é parte integrante deste produto. Este contém instruções importantes para a segurança, a utilização e a eliminação. Antes de utilizar o produto, familiarize-se com todas as instruções de operação e segurança. Utilize o produto apenas como descrito e nas áreas de aplicação indicadas. Ao transferir o produto para terceiros, entregue todos os respetivos documentos.

Utilização correta

Este aparelho foi concebido para apertar e desapertar parafusos, bem como a furar em madeira, metal, cerâmica e plástico, e furar com percussão em tijolo e alvenaria. O aparelho não é adequado para furar com percussão em pedra natural, como p. ex. granito. A luz deste aparelho destina-se a iluminar a área de trabalho direta do aparelho.

Utilize o aparelho apenas como descrito e nas áreas de aplicação indicadas. O aparelho não se destina ao uso comercial. Qualquer outra utilização ou alteração do aparelho é considerada incorreta e acarreta perigo de acidentes graves. O fabricante não se responsabiliza por quaisquer danos causados pela utilização incorreta.

Equipamento

- 1 Interruptor de seleção da velocidade
- 2 Comutador do sentido de rotação/bloqueio
- 3 Interruptor LIGAR/DESLIGAR/Regulação da rotação
- 4 pontas
- 5 Botão de estado do acumulador
- 6 LED do visor do acumulador
- 7 Bloco acumulador
- 8 Botão de desbloqueio do bloco acumulador
- 9 Luz LED de trabalho
- 10 Punho adicional
- 11 Bucha
- 12 Pré-seleção do binário
- 13 Carregador rápido

- 14 LED vermelho de controlo da carga
- 15 LED verde de controlo da carga

Conteúdo da embalagem

- 1 Aparafusadora de impacto com bateria 3 em 1 PSBSA 20-Li B2
- 1 Carregador rápido de acumuladores PLG 20 A1
- 1 Bloco acumulador
- 1 Punho adicional
- 2 pontas PZ1 & PZ2 (50mm)
- 1 maleta
- 1 Manual de instruções

Dados técnicos

Aparafusadora de impacto com bateria 3 em 1: PSBSA 20-Li B2

Tensão nominal:	20 V --- (corrente contínua)
Engrenagem:	Engrenagem de 2 velocidades
Velocidade de rotação nominal:	1.ª velocidade: n_0 0 - 440 rpm 2.ª velocidade: n_0 0 - 1 650 rpm
Frequência de percussão:	0 - 26400 rpm
Binário máx.:	45 Nm
Níveis de binário:	1 - 20 + 1 nível de furação / + 1 nível de furação com percussão
Capacidade da bucha:	
 :	diâmetro máx. 13 mm
Diâmetro máx. de perfuração:	30 mm para madeira 15 mm para tijolo 13 mm para aço

Acumulador: PAP 20 A1

Tipo:	IÕES DE LÍCIO
Tensão nominal:	20 V --- (corrente contínua)
Capacidade:	2 Ah
Células:	5

Carregador rápido de acumuladores: PLG 20 A1

ENTRADA/Input:

Tensão nominal:	230 - 240 V \sim , 50 Hz (corrente alternada)
Consumo nominal:	65 W
Fusível (interior):	3,15 A 

SAÍDA/Output:

Tensão nominal: 21,5 V ---
(corrente contínua)
Corrente nominal: 2,4 A
Duração do carregamento: aprox. 60 min
Classe de proteção: II / (isolamento duplo)

Valor de emissões sonoras:

Valor de medição de ruído, determinado de acordo com a Norma EN 62841. O nível sonoro ponderado A da ferramenta elétrica é, em geral:

Nível de pressão acústica: $L_{PA} = 86,7$ dB (A)

Incerteza K: $K_{PA} = 5$ dB

Nível de potência acústica: $L_{WA} = 97,7$ dB (A)

Incerteza K: $K_{WA} = 5$ dB

Valor da emissão de vibração:

Valor total da vibração (soma vetorial de três direções) determinado de acordo com a norma EN 62841:

Furar com percussão em betão:

$a_{h,ID} = 9,875$ m/s²

Furar em metal:

$a_{h,D} = 3,475$ m/s²

Incerteza K = 1,5 m/s²

Parafusos:

<2,5 m/s²

Incerteza K = 1,5 m/s²

Usar protetores auriculares!

NOTA

- ▶ Os valores totais de vibração e os valores de emissões sonoras indicados foram medidos de acordo com um processo de verificação normalizado e podem ser utilizados para comparação com outra ferramenta elétrica.
- ▶ Os valores totais de vibração e os valores de emissões sonoras indicados também podem ser utilizados para uma avaliação preliminar da pressão.

AVISO!

- ▶ Durante a utilização efetiva da ferramenta elétrica, as emissões de vibrações e as emissões de ruído podem divergir dos valores indicados, dependendo do tipo de utilização da ferramenta elétrica, especialmente, do tipo de peça a trabalhar.
- ▶ Tente manter a pressão tão baixa quanto possível. Podem ser tomadas medidas para reduzir a pressão exercida pela vibração, como, por exemplo, o uso de luvas ao utilizar a ferramenta e a limitação do tempo de trabalho. Ao mesmo tempo, todas as partes do ciclo de funcionamento têm de ser tidas em conta (por exemplo, os períodos em que a ferramenta elétrica está desligada e aqueles em que está ligada, mas funciona sem pressão).



Instruções gerais de segurança para ferramentas elétricas

AVISO!

- ▶ Leia todas as instruções de segurança, outras instruções, figuras e os dados técnicos que estão incluídos nesta ferramenta elétrica. O não cumprimento das seguintes instruções pode causar choque elétrico, incêndio e/ou ferimentos graves.

Guarde todas as instruções de segurança e indicações para futuras consultas.

O conceito "Ferramenta elétrica", utilizado nas instruções de segurança, refere-se a ferramentas elétricas operadas por rede elétrica (com cabo de alimentação) e a ferramentas elétricas operadas por acumulador (sem cabo de alimentação).

1. Segurança no local de trabalho

- a) Mantenha o seu local de trabalho limpo e bem iluminado. Desarrumação e áreas de trabalho pouco iluminadas podem causar acidentes.
- b) Não trabalhe com a ferramenta elétrica em atmosferas potencialmente explosivas, onde se encontram líquidos, gases ou poeiras inflamáveis. As ferramentas elétricas originam faíscas que podem inflamar poeiras e vapores.

- c) Durante a utilização da ferramenta elétrica, mantenha crianças e outras pessoas afastadas. Em caso de distração pode perder o controlo da ferramenta elétrica.

2. Segurança elétrica

- a) A ficha de ligação da ferramenta elétrica tem de ser adequada à tomada. A ficha não pode, de forma alguma, ser alterada. Não utilize quaisquer fichas de adaptadores em conjunto com ferramentas elétricas com proteção de ligação à terra. Fichas inalteradas e tomadas adequadas reduzem o risco de choque elétrico.
- b) Evite o contacto físico com superfícies ligadas à terra, como tubos, aquecimentos, fogões e frigoríficos. Existe um risco elevado de choque elétrico, caso o seu corpo esteja ligado à terra.
- c) Mantenha as ferramentas elétricas afastadas de chuva ou humidade. A infiltração de água numa ferramenta elétrica aumenta o risco de choque elétrico.
- d) Não utilize o cabo de ligação para um fim diferente do previsto, p. ex. para transportar, pendurar a ferramenta elétrica ou puxar a ficha da tomada. Mantenha o cabo de ligação afastado de calor, óleo, arestas afiadas ou peças do aparelho móveis. Cabos de ligação danificados ou enrolados aumentam o risco de choque elétrico.
- e) Se trabalhar com uma ferramenta elétrica ao ar livre, utilize apenas extensões que também sejam adequadas para o exterior. A utilização de uma extensão adequada para o exterior diminui o risco de choque elétrico.
- f) Se não for possível evitar a utilização da ferramenta elétrica num ambiente húmido, utilize um disjuntor diferencial residual. A utilização de um disjuntor diferencial residual reduz o risco de choque elétrico.

3. Segurança de pessoas

- a) Esteja atento, observe o que está a fazer e utilize a ferramenta elétrica de forma sensata. Não utilize uma ferramenta elétrica se estiver cansado, com sono ou sob a influência de drogas, álcool ou medicamentos. Um momento de distração durante a utilização da ferramenta elétrica pode causar ferimentos graves.
- b) Use o equipamento de proteção individual e sempre óculos de proteção. O uso do equipamento de proteção individual, como máscara de proteção antipoeiras, calçado de segurança antiderrapante, capacete de proteção ou protetores auriculares, de acordo com o tipo e a aplicação da ferramenta elétrica, reduz o risco de ferimentos.
- c) Evite uma colocação em funcionamento involuntária. Certifique-se de que a ferramenta elétrica se encontra desligada antes de a ligar à fonte de alimentação e/ou ao acumulador, elevar ou transportar. Se, durante o transporte da ferramenta elétrica, tiver o dedo no interruptor ou ligar a ferramenta elétrica a uma fonte de alimentação quando esta já se encontra ligada, podem ocorrer acidentes.
- d) Retire as ferramentas de ajuste ou chaves de parafusos antes de ligar a ferramenta elétrica. Uma ferramenta ou uma chave numa parte rotativa da ferramenta elétrica pode causar ferimentos.
- e) Evite uma postura corporal incorreta. Assegure uma posição estável e mantenha sempre o equilíbrio. Desta forma, consegue controlar melhor a ferramenta elétrica em situações inesperadas.
- f) Use vestuário adequado. Não use roupas largas ou joias. Mantenha o cabelo e o vestuário afastados das peças móveis. Vestuário solto, joias ou cabelos compridos podem ficar presos nas peças móveis.
- g) Se existir a possibilidade de montar aparelhos de aspiração ou recolha de pó, estes têm de ser ligados e utilizados corretamente. A utilização de um aparelho de aspiração de pó pode reduzir eventuais perigos devido a pó.

h) Não confie numa falsa sensação de segurança e não ignore as regras de segurança para ferramentas elétricas, mesmo que esteja familiarizado com a ferramenta elétrica após uma utilização frequente. O manuseamento descuidado pode causar ferimentos graves numa fração de segundo.

4. Utilização e conservação da ferramenta elétrica

- a) Não sobrecarregue a ferramenta elétrica. Utilize a ferramenta elétrica apropriada para o seu trabalho. Com a ferramenta elétrica adequada, trabalhará melhor e de forma mais segura na respetiva área de trabalho.
- b) Não utilize qualquer ferramenta elétrica, cujo interruptor esteja avariado. Uma ferramenta elétrica que não se consegue ligar nem desligar constitui perigo e tem de ser reparada.
- c) Retire a ficha da tomada e/ou o acumulador amovível antes de realizar ajustes no aparelho, substituir peças da ferramenta de aplicação ou se não estiver a utilizar a ferramenta elétrica. Esta medida de segurança evita o arranque involuntário da ferramenta elétrica.
- d) Guarde as ferramentas elétricas que não estão a ser utilizadas fora do alcance das crianças. Não autorize a utilização da ferramenta elétrica por pessoas que não estejam familiarizadas com a mesma ou que não tenham lido estas instruções. As ferramentas elétricas são perigosas, caso sejam utilizadas por pessoas inexperientes.
- e) Faça uma manutenção cuidadosa das ferramentas elétricas e da ferramenta de aplicação. Verifique se as peças móveis funcionam corretamente e não estão encravadas, e se existem peças partidas ou danificadas a ponto de interferir no bom funcionamento da ferramenta elétrica. Antes de utilizar a ferramenta elétrica, as peças danificadas devem ser reparadas. Muitos acidentes ocorrem devido à má manutenção das ferramentas elétricas.
- f) Mantenha as ferramentas de corte afiadas e limpas. Ferramentas de corte bem conservadas e afiadas encravam muito menos e são mais fáceis de conduzir.

g) Utilize a ferramenta elétrica, os acessórios, as ferramentas de aplicação, etc., de acordo com estas instruções. Tenha em consideração as condições de trabalho e a atividade a exercer. A utilização de ferramentas elétricas para utilizações diferentes das previstas pode originar situações perigosas.

h) Mantenha os punhos e as superfícies de pegar secos, limpos e livres de óleo e gordura. Punhos e superfícies de pegar escorregadios não permitem uma operação e um controlo seguros da ferramenta elétrica em situações imprevistas.

5. Utilização e manuseamento da ferramenta sem fio

- a) Carregue os acumuladores apenas com carregadores recomendados pelo fabricante. Se um carregador adequado a um tipo específico de acumuladores for utilizado com outros acumuladores, existe perigo de incêndio.
- b) Utilize apenas os acumuladores previstos para a ferramenta elétrica em questão. A utilização de outros acumuladores pode causar ferimentos e perigo de incêndio.
- c) Mantenha o acumulador que não está a ser utilizado afastado de cliques, moedas, chaves, pregos, parafusos ou outros objetos de metal pequenos que possam causar um curto-circuito nos contactos. Um curto-circuito entre os contactos do acumulador pode levar à ocorrência de queimaduras ou incêndio.
- d) Se o acumulador for utilizado de forma incorreta, é possível que verta líquido. Evite o contacto com este líquido. Em caso de contacto accidental, lave abundantemente com água. Se o líquido entrar em contacto com os olhos, procure adicionalmente assistência médica. O líquido vertido do acumulador pode provocar irritações ou queimaduras na pele.
- e) não utilize um acumulador danificado ou alterado. Acumuladores danificados ou alterados podem ter um comportamento imprevisível e causar incêndio, explosão ou perigo de ferimentos.

- f) Não exponha um acumulador ao fogo ou a temperaturas demasiado elevadas. Fogo ou temperaturas superiores a 130 °C (265 °F) podem causar uma explosão.
- g) Cumpra todas as instruções relativas à carga e nunca carregue o acumulador ou a ferramenta sem fio fora dos limites de temperatura indicados no manual de instruções. Carga incorreta ou fora dos limites de temperatura autorizados pode destruir o acumulador e aumentar o perigo de incêndio.



CUIDADO! PERIGO DE EXPLOÇÃO!
Nunca carregue pilhas não recarregáveis.



Proteja o acumulador contra calor, bem como, p. ex., contra incidência solar prolongada, fogo, água e humidade. Perigo de explosão.



6. Assistência Técnica

- a) Solicite a reparação da sua ferramenta elétrica apenas a técnicos especializados e com peças sobresselentes de origem. Desta forma, é garantida a segurança da ferramenta elétrica.
- b) Nunca proceda à manutenção de acumuladores danificados. Qualquer trabalho de manutenção em acumuladores deverá ser realizado apenas pelo fabricante ou por um serviço de assistência autorizado.

Instruções de segurança para berbequins

Instruções de segurança para todos os trabalhos

- Use protetores auriculares ao furar com percussão. A exposição ao ruído pode provocar perda de audição.
- Utilize o punho adicional. A perda de controlo pode causar ferimentos.

- Segure a ferramenta elétrica pelas superfícies isoladas do punho quando realizar trabalhos em que a ferramenta de aplicação possa atingir cabos elétricos escondidos ou o próprio cabo de ligação. O contacto com um cabo condutor de tensão também pode colocar peças metálicas do aparelho sob tensão, levando à ocorrência de um choque elétrico.
- Recolha eventuais poeiras que se soltam com um aspirador, por exemplo.

Indicações de segurança em caso de utilização de brocas compridas

- Não trabalhe, em circunstância alguma, com uma velocidade de rotação superior à velocidade máxima admissível para a broca. A velocidades de rotação superiores, a broca poderá deformar-se um pouco se rodar livremente sem contacto com a peça a furar, dando origem a ferimentos.
- Inicie sempre o processo de perfuração na velocidade mais baixa e com a broca em contacto com a peça a furar. A velocidades de rotação superiores, a broca poderá deformar-se um pouco se rodar livremente sem contacto com a peça a furar, dando origem a ferimentos.
- Não exerça pressão excessiva e apenas no sentido longitudinal em relação à broca. As brocas podem deformar-se e, deste modo, partir-se ou originar uma perda de controlo, provocando ferimentos.

Acessórios/aparelhos adicionais de origem

- Utilize apenas acessórios e aparelhos adicionais indicados no manual de instruções ou cuja montagem seja compatível com o aparelho.

⚠ AVISO!

- Não utilize acessórios que não tenham sido recomendados pela PARKSIDE. Isto pode provocar um choque elétrico ou incêndio.

Instruções de segurança para carregadores

- Este aparelho pode ser utilizado por crianças com idades superiores a 8 anos, bem como por pessoas com capacidades físicas, sensoriais ou mentais reduzidas, ou com falta de experiência e conhecimento, caso sejam vigiadas ou instruídas sobre a utilização segura do aparelho e compreendam os perigos daí resultantes. As crianças não podem brincar com o aparelho. A limpeza e a manutenção pelo utilizador não podem ser realizadas por crianças não vigiadas.
- Se o cabo de alimentação deste aparelho for danificado, terá de ser substituído pelo fabricante, pelo respetivo Serviço de Apoio ao Cliente ou por uma pessoa igualmente qualificada, a fim de evitar situações de perigo.



○ carregador destina-se apenas ao funcionamento em espaços interiores.

⚠ AVISO!

- Se o cabo de alimentação deste aparelho for danificado, terá de ser substituído pelo fabricante, pelo respetivo Serviço de Apoio ao Cliente ou por uma pessoa igualmente qualificada, a fim de evitar situações de perigo.

⚠ AVISO!

- ▶ Este carregador apenas pode carregar as seguintes pilhas: PAP 20 A1/PAP 20 A2/PAP 20 A3.
- ▶ Em www.lidl.de/akku pode consultar uma lista atualizada da compatibilidade dos acumuladores.

Antes da colocação em funcionamento

Carregar o bloco acumulador (ver fig. A)

⚠ CUIDADO!

- ▶ Retire sempre a ficha da tomada antes de colocar o bloco acumulador no carregador ou de o retirar do mesmo.

NOTA

- ▶ Nunca carregue o bloco acumulador a uma temperatura ambiente inferior a 10 °C ou superior a 40 °C. Se for necessário guardar um acumulador de íões de lítio durante um longo período de tempo, o estado de carga tem de ser controlado regularmente. O estado de carga ideal situa-se entre 50% e 80%. O local de armazenamento deve ser fresco e seco, com uma temperatura ambiente entre 0 °C e 50 °C.

- ◆ Insira o bloco acumulador **7** no carregador rápido **15** (ver fig. A).
- ◆ Insira a ficha na tomada. O LED de controlo **14** acende-se a vermelho.
- ◆ O LED de controlo verde **15** indica que o processo de carregamento está finalizado e o bloco acumulador **7** operacional.

⚠ ATENÇÃO!

- ◆ Se o LED de controlo vermelho **14** piscar, significa que o bloco acumulador **7** sobreaqueceu e não pode ser carregado.
- ◆ Se os LEDs de controlo vermelho e verde **14** **15** piscarem simultaneamente, isto significa que o bloco acumulador **7** está avariado.

- ◆ Insira o bloco acumulador **7** no aparelho.
- ◆ Desligue o carregador entre processos de carregamento consecutivos durante, no mínimo, 15 minutos. Para tal, retire a ficha da tomada.

Colocar/retirar o bloco acumulador do aparelho

Colocar o bloco acumulador:

- ◆ Coloque o comutador do sentido de rotação **2** na posição intermédia (bloqueio). Encaixe o bloco acumulador **7** no punho.

Retirar o bloco acumulador:

- ◆ Pressione o botão de desbloqueio **8** e retire o bloco acumulador.

Verificar o estado do acumulador

- ◆ Para verificar o estado do acumulador, prima o botão de estado do acumulador **5** (ver também imagem principal).

O estado ou a potência restante é visualizado(a) no LED do visor do acumulador **6** da seguinte forma:

VERMELHO / LARANJA / VERDE = carga máxima

VERMELHO / LARANJA = carga média



VERMELHO = carga fraca - carregar o acumulador

Montar o punho adicional

- ◆ Enrosque o punho adicional **10** do lado direito ou esquerdo da máquina, conforme o seu modo de trabalho.

Substituir ferramentas

O seu berbequim aparafusador de percussão sem fio está equipado com um bloqueio do veio **SPINDLE LOCK** totalmente automático.

Quando o motor para, o grupo de tração é bloqueado, de modo que a bucha **1** possa ser aberta  rodando. Depois de ter introduzido a ferramenta desejada e apertado, rodando a bucha , pode prosseguir imediatamente com o trabalho. O bloqueio do veio solta-se automaticamente durante o arranque do motor (acionamento do interruptor LIGAR/DESLIGAR **3**).

Selecionar a pré-seleção do binário/o modo de funcionamento

Através da pré-seleção do binário **12** pode ajustar a força de rotação ou selecionar entre o nível de furação  e o nível de furação com percussão **T**.

- ◆ Selecione um nível baixo para parafusos pequenos ou materiais macios.
- ◆ Selecione um nível elevado para parafusos grandes, materiais duros ou ao desaparafusar parafusos.
- ◆ Para trabalhos de furação, selecione o nível de furação ajustando a pré-seleção do binário para a posição .
- ◆ Para trabalhos de furação com percussão, selecione o nível de furação com percussão ajustando a pré-seleção do binário para a posição **T**.

Engrenagem de 2 velocidades

CUIDADO!

- ▶ Acione o interruptor de seleção da velocidade **1** apenas com o aparelho parado. Caso contrário, existe perigo de danos no aparelho.

Na primeira velocidade (interruptor de seleção da velocidade **1** na posição 1)

atinge-se uma rotação de aprox. 440 rpm e um binário elevado. Este ajuste é adequado não só para todos os trabalhos de aparafusamento, como também para a utilização de acessórios.

Na segunda velocidade (interruptor de seleção da velocidade **1** na posição 2)

atinge-se uma rotação de aprox. 1650 rpm para a execução de trabalhos de furação.

Colocação em funcionamento

Ligar/desligar

Ligar:

- ◆ Para a colocação em funcionamento do aparelho, pressione o interruptor LIGAR/DESLIGAR **3** e mantenha-o pressionado. A luz LED de trabalho **9** acende-se quando o interruptor LIGAR/DESLIGAR **3** se encontra ligeira ou completamente pressionado. Esta luz permite iluminar a área de trabalho em condições de iluminação insuficientes.

Desligar:

- ◆ Para desligar o aparelho, solte o interruptor LIGAR/DESLIGAR **3**.

Ajustar a velocidade de rotação

Uma ligeira pressão no interruptor LIGAR/DESLIGAR **3** proporciona uma rotação reduzida. Ao aumentar a pressão, aumenta-se a velocidade de rotação.

NOTA

- ▶ O travão do motor integrado leva a uma imobilização rápida.

Mudar o sentido de rotação

- ◆ Mude o sentido de rotação, pressionando o comutador do sentido de rotação **2** para a direita ou para a esquerda.

Dicas e truques



Sugestão! Desta forma procede corretamente.

- ◆ Antes do funcionamento, verifique se o parafuso ou a broca está corretamente colocado(a), ou seja, se está centrado(a) na bucha.
- ◆ As pontas de aparafusar estão identificadas com as respetivas medidas e forma. Se não tiver a certeza, experimente sempre primeiro se a broca assenta sem folga na cabeça do parafuso.

Binário:

- ◆ Parafusos/pontas pequenos podem ser danificados, caso ajuste um binário ou uma velocidade de rotação excessivamente elevada.

Aparafusamento em materiais duros (em metal):

- ◆ Binários extremamente elevados originam-se, p. ex. nas uniões metálicas roscadas, utilizando aplicadores de chaves de caixa. Selecione uma velocidade de rotação baixa.

Aparafusamento em materiais suaves (p. ex. madeira macia):

- ◆ Neste caso, aparafuse também com uma velocidade reduzida, para não danificar p. ex. a superfície de madeira no contacto com a cabeça do parafuso em metal. Utilize uma fresa.

Ao furar em madeira, metal ou outros materiais, deve ter em consideração o seguinte:

- ◆ Em caso de diâmetro de broca pequeno, utilize uma velocidade de rotação alta e em caso de diâmetro de broca grande, uma velocidade de rotação baixa.
- ◆ Selecione uma velocidade de rotação baixa em materiais duros e uma velocidade de rotação alta em materiais macios.
- ◆ Assinale o ponto a furar com um punção ou um prego. Para iniciar a furação, selecione uma velocidade de rotação baixa.
- ◆ Puxe a broca em rotação várias vezes para fora do buraco, para remover aparas ou poeiras de furação e para o ventilar.

Furar em metal:

- ◆ Utilize uma broca de metal (HSS). Para obter melhores resultados, arrefecer a broca com óleo. Também pode utilizar a broca de metal para furar material sintético. Comece a furar com uma broca de 3 mm de diâmetro e vá aumentando o tamanho, até atingir o diâmetro de furo desejado.

Furar em tijolo:

- ◆ Utilize uma broca de pedra revestida a material duro.
(Máx. diâmetro de furo recomendado: Ø 15 mm)

Furar em madeira:

- ◆ Utilize uma broca de madeira com ponta de centragem; para furos fundos utilize uma "broca em espiral para madeira"; para diâmetros de furos grandes utilize uma broca Forstner. Também pode aparafusar diretamente os parafusos pequenos em madeira macia sem pré-furação.

Manutenção e limpeza

AVISO! PERIGO DE FERIMENTOS!
Antes de realizar quaisquer trabalhos no aparelho, desligue-o e retire o acumulador.

○ berbequim aparafusador de percussão sem fio não necessita de manutenção.

- O aparelho deve estar sempre limpo, seco e livre de óleos ou lubrificantes.
- Não podem entrar quaisquer líquidos no interior dos aparelhos.
- Utilize um pano seco para limpar o corpo do aparelho. Nunca utilize benzina, solventes ou detergentes agressivos para o plástico.
- Se for necessário guardar um acumulador de íões de lítio durante um longo período de tempo, o estado de carga tem de ser controlado regularmente. O estado de carga ideal situa-se entre 50 % e 80 %. O ambiente de armazenamento ideal é fresco e seco.

NOTA

- ▶ Peças sobresselentes não especificadas (como p. ex. escovas de carvão, interruptores) podem ser encomendadas através da nossa linha direta de Assistência Técnica.

**Garantia da
Kompennass Handels GmbH**

Estimada Cliente, Estimado Cliente,

Este aparelho tem uma garantia de 3 anos a contar da data de compra. No caso deste produto ter defeitos, tem direitos legais contra o vendedor do produto. Estes direitos legais não são limitados pela nossa garantia que passamos a transcrever.

Condições de garantia

O prazo de garantia tem início na data da compra. Por favor, guarde bem o talão de compra. Este é necessário como comprovativo da compra.

Se, no prazo de três anos a contar da data de compra deste produto, ocorrer um defeito de material ou de fabrico, o produto será reparado ou substituído por nós, ao nosso critério, gratuitamente, ou o preço de compra será reembolsado. Esta garantia parte do princípio que o aparelho avariado e o comprovativo da compra (talão de compra) são apresentados no prazo de três anos, junto com uma descrição breve, por escrito, da falta e das circunstâncias em que a mesma ocorreu.

Se o defeito estiver coberto pela nossa garantia, receberá o produto reparado ou um novo produto.

Prazo de garantia e direitos legais

O período de garantia não é prolongado pelo acionamento da mesma. Isto também se aplica a peças substituídas e reparadas. Danos e defeitos que possam eventualmente já existir no momento da compra devem ser imediatamente comunicados, após retirar o aparelho da embalagem. Expirado o período da garantia, quaisquer reparações necessárias estão sujeitas a pagamento.

Âmbito da garantia

O aparelho foi fabricado segundo diretivas de qualidade rigorosas, com o maior cuidado, e testado escrupulosamente antes da sua distribuição.

A garantia abrange apenas defeitos de material ou de fabrico. Esta garantia não abrange peças do produto sujeitas ao desgaste normal e que podem, por isso, ser consideradas peças de desgaste, ou danos em peças frágeis, p. ex., interruptores, acumuladores ou peças de vidro.

Esta garantia perde a validade, se o produto for danificado, utilizado incorretamente ou se a manutenção tenha sido realizada indevidamente. Para garantir uma utilização correta do produto, é necessário cumprir todas as instruções contidas no manual de instruções. Ações ou fins de utilização que são desaconselhados, ou para os quais é alertado no manual de instruções, têm de ser impreterivelmente evitados.

O produto foi concebido apenas para uso privado e não para uso comercial. A garantia extingue-se em caso de utilização incorreta, uso de força e intervenções que não tenham sido efetuadas pela nossa Filial de Assistência Técnica autorizada.

Procedimento em caso de acionamento da garantia

Para garantir um processamento rápido do seu pedido, siga, por favor, as seguintes instruções:

- Para todos os pedidos de esclarecimento, tenha à mão o talão de compra e o número do artigo (p. ex. IAN 12345) como comprovativo da compra.
- O número do artigo consta da capa do manual de instruções (em baixo à esquerda), da placa de características, de uma impressão no produto ou do autocolante na traseira ou lado inferior do produto.
- Caso ocorram falhas de funcionamento ou outros defeitos, contacte primeiro o Serviço de Assistência Técnico, indicado em seguida, **telefonicamente** ou **por e-mail**.
- De seguida, pode enviar gratuitamente o produto registado como defeituoso, incluindo o comprovativo da compra (talão de compra) e indique o defeito e quando este ocorreu, para a morada do Serviço de Assistência Técnica que lhe foi indicada.



Em www.lidl-service.com poderá descarregar este manual de instruções e muitos outros manuais, bem como vídeos sobre produtos e software de instalação.

Com o código QR acede diretamente à página da Assistência Técnica Lidl (www.lidl-service.com) e poderá abrir o seu manual de instruções, introduzindo o número de artigo (IAN) 123456.

Assistência Técnica

AVISO!

- ▶ Solicite a reparação dos seus aparelhos ao Serviço de Assistência Técnica ou a um electricista devidamente qualificado e apenas com peças sobresselentes originais. Desta forma, é garantida a segurança do aparelho.
- ▶ A substituição da ficha ou do cabo de alimentação deve ser sempre efetuada pelo fabricante do aparelho ou pelo seu serviço de apoio ao cliente. Desta forma, é garantida a segurança do aparelho.

PT Assistência Portugal

Tel.: 70778 0005 (0,12 EUR/Min.)

E-Mail: kompennass@lidl.pt

IAN 326367_1904

Importador

Por favor, observe que a seguinte morada não é a morada do Serviço de Assistência Técnica. Primeiro entre em contacto com o Serviço de Assistência Técnica.

KOMPERNASS HANDELS GMBH

BURGSTRASSE 21

44867 BOCHUM

ALEMANHA

www.kompennass.com

Eliminação



A embalagem é composta por materiais recicláveis que pode depositar nos ecopontos locais.



Não coloque ferramentas elétricas no lixo doméstico!

Em conformidade com a Diretiva Europeia 2012/19/EU, as ferramentas elétricas usadas têm de ser recolhidas separadamente e submetidas a reciclagem adequada.



Não coloque acumuladores no lixo doméstico!

Os acumuladores têm de ser retirados do aparelho antes de o eliminar.

Acumuladores com defeito ou usados têm de ser reciclados em conformidade com a Diretiva 2006/66/EC. Devolva o bloco acumulador e/ou o aparelho nos pontos de recolha disponibilizados.

Relativamente às possibilidades de eliminação de ferramentas elétricas/do bloco acumulador em fim de vida, informe-se junto da junta de freguesia ou câmara municipal da sua área de residência.

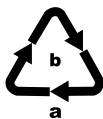

Elimine a embalagem de modo ecológico.

Tenha em atenção a marcação nos diversos materiais de embalagem e separe-os convenientemente. Os materiais de embalagem estão identificados com abreviaturas (a) e algarismos (b), com os seguintes significados:

- 1-7: plásticos,
- 20-22: papel e cartão,
- 80-98: compostos.



Relativamente às possibilidades de eliminação do produto em fim de vida, informe-se na junta de freguesia ou câmara municipal da sua área de residência.

Tradução da Declaração de Conformidade original

Nós, KOMPERNASS HANDELS GMBH, responsável pela documentação: Sr. Semi Uguzlu, BURGSTR. 21, 44867 BOCHUM, ALEMANHA, declaramos que este produto cumpre os seguintes documentos normativos, normas e diretivas comunitárias:

**Diretiva Máquinas
(2006/42/EC)**

**Diretiva Baixa Tensão CE
(2014/35/EU) (apenas carregador)**

**Compatibilidade Eletromagnética
(2014/30/EU)**

**Diretiva RSP (Restrição de Substâncias Perigosas)
(2011/65/EU)***

*O fabricante é o único responsável pela emissão desta declaração de conformidade. O objeto da declaração acima descrito cumpre os regulamentos da Diretiva 2011/65/EU do Parlamento Europeu e do Conselho de 8 de junho de 2011 relativamente à limitação da utilização de determinadas substâncias perigosas em aparelhos elétricos e eletrônicos.

Normas harmonizadas aplicadas:

EN 62841-1:2015

EN 62841-2-1:2018

EN 55014-1:2017

EN 55014-2:2015

EN 60335-2-29:2004/A2:2010

EN 60335-1:2012/A13:2017

EN 62233:2008

EN 61000-3-2:2014

EN 61000-3-3:2013

EN 50581:2012

Tipo/designação do aparelho:

Aparafusadora de impacto com bateria 3 em 1 PSBSA 20-Li B2

Ano de fabrico: 08-2019

Número de série: IAN 326367_1904

Bochum, 16.08.2019



Semi Uguzlu

- Gestor de qualidade -

Reservado o direito a alterações técnicas no âmbito do desenvolvimento.

Encomenda do acumulador de substituição

Se pretender encomendar um acumulador de substituição para o seu aparelho, pode fazê-lo comodamente via internet, em www.kompernass.com, ou pelo telefone.

Como os stocks são limitados, este artigo pode-se esgotar rapidamente.



NOTA

- ▶ Em alguns países pode não ser possível efetuar a encomenda de peças sobresselentes online. Neste caso, contacte a linha direta de Assistência Técnica.

Encomenda por telefone

- PT Assistência Portugal
Tel.: 70778 0005 (0,12 EUR/Min.)
E-Mail: kompernass@lidl.pt

Para garantir um rápido processamento da sua encomenda, tenha o número de artigo (p. ex. IAN 326367) do aparelho disponível para eventuais questões. O número de artigo pode ser consultado na placa de características ou na folha de rosto deste manual.

Contents

Introduction	44
Intended use	44
Features	44
Package contents	44
Technical data	44
General power tool safety warnings	45
1. Work area safety	45
2. Electrical safety	45
3. Personal safety	46
4. Power tool use and care	46
5. Battery tool use and care	47
6. Service	47
Safety instructions for drills	47
Original accessories/auxiliary equipment	48
Safety guidelines for battery chargers	48
Before use	48
Charging the battery pack (see fig. A)	48
Attaching/disconnecting the battery pack to/from the appliance	49
Checking the battery charge level	49
Fitting the additional handle	49
Changing tools	49
Torque preselection/selecting the operating mode	49
2-speed gearbox	49
Use	49
Switching on and off	49
Adjusting the rotational speed	50
Changing the direction of rotation	50
Tips and tricks	50
Maintenance and cleaning	50
Kompernass Handels GmbH warranty	51
Service	52
Importer	52
Disposal	52
Translation of the original Conformity Declaration	53
Ordering a replacement battery	54
Telephone ordering	54

3-IN-1 CORDLESS IMPACT DRILL PSBSA 20-Li B2

Introduction

Congratulations on the purchase of your new appliance. You have chosen a high-quality product. The operating instructions are part of this product. They contain important information about safety, usage and disposal. Before using the product, please familiarise yourself with all operating and safety instructions. Use the product only as described and for the range of applications specified. Please also pass these operating instructions on to any future owner.

Intended use

This appliance is intended for screwing in and removing screws as well as drilling in wood, metal, ceramic and plastic and impact drilling in bricks and masonry. It is not suitable for impact drilling in natural stone such as granite. The light on this appliance is intended to illuminate the immediate work area of the appliance.

Use this product only as described and for the areas of applications specified. The appliance is not intended for commercial use. Any other usage or modification of the appliance is deemed to be improper and carries a significant risk of accidents. The manufacturer accepts no responsibility for damage(s) attributable to misuse.

Features

- ❶ Speed selector
- ❷ Rotation direction switch/lock
- ❸ ON/OFF switch / Speed control
- ❹ Bit
- ❺ Battery charge level button
- ❻ Battery display LED
- ❼ Battery pack
- ❽ Release button for the battery pack
- ❾ LED work light
- ❿ Additional handle
- ⓫ Chuck
- ⓬ Torque preselection ring
- ⓭ High-speed charger
- ⓮ Red charge control LED
- ⓯ Green charge control LED

Package contents

- 1 3-in-1 Cordless Impact Drill PSBSA 20-Li B2
- 1 high-speed battery charger PLG 20 A1
- 1 battery pack
- 1 additional handle
- 2 bits PZ1 & PZ2 (50mm)
- 1 carrying case
- 1 set of operating instructions

Technical data

3-in-1 Cordless Impact Drill: PSBSA 20-Li B2

Rated voltage:	20 V --- (DC)
Gearbox:	2 speed gearbox
Rated idle speed:	1st gear: n_0 0–440 rpm 2nd gear: n_0 0–1650 rpm
Hammer frequency:	0–26400 bpm
Max. torque:	45 Nm
Torque levels:	1–20 + 1 drill level / + 1 hammer level

Chuck capacity:

	Ø max. 13 mm
Max. drill diameter:	30 mm for wood 15 mm for tiles 13 mm for steel

Battery: PAP 20 A1

Type:	LITHIUM ION
Rated voltage:	20 V --- (DC)
Capacity:	2 Ah
Cells:	5

High-speed battery charger: PLG 20 A1

INPUT:

Rated voltage:	230–240 V \sim , 50 Hz (AC)
----------------	----------------------------------

Rated power consumption:	65 W
Fuse (internal):	3.15 A 

OUTPUT:

Rated voltage:	21.5 V --- (DC)
Rated current:	2.4 A
Charging time:	approx. 60 min
Protection class:	II/  (double insulation)

Noise emission value:

Noise measurement value determined in accordance with EN 62841. The A-rated noise level of the power tool is typically as follows:

Sound pressure level: $L_{PA} = 86.7$ dB (A)
 Uncertainty K: $K_{PA} = 5$ dB
 Sound power level: $L_{WA} = 97.7$ dB (A)
 Uncertainty K: $K_{WA} = 5$ dB

Vibration emission value:

Total vibration values (vector total of three directions) determined in accordance with EN 62841:

Hammer drilling in concrete:

$$a_{h, ID} = 9.875 \text{ m/s}^2$$

Drilling in metal:

$$a_{h, D} = 3.475 \text{ m/s}^2$$

Uncertainty K = 1.5 m/s²

Screws:

$$< 2.5 \text{ m/s}^2$$

Uncertainty K = 1.5 m/s²

Wear hearing protection!

NOTE

- ▶ The vibration emission values and the noise emission values given in these instructions have been measured in accordance with a standardised test procedure and can be used for comparison of the power tool with another tool.
- ▶ The specified total vibration values and the noise emission values can also be used to make a provisional load estimate.

WARNING!

- ▶ Depending on the manner in which the power tool is being used, and in particular the kind of workpiece that is being worked, the vibration and noise emission values can deviate from the values given in these instructions during actual use of the power tool.
- ▶ Try to keep the load as low as possible. Measures to reduce the vibration load are, e.g. wearing gloves and limiting the working time. Wherein all states of operation must be included (e.g. times when the power tool is switched off and times where the power tool is switched on but running without load).



General power tool safety warnings

WARNING!

- ▶ Read all safety warnings, instructions, illustrations and specifications provided with this power tool. Failure to follow all instructions listed below may result in electric shock, fire and/or serious injury.

Save all warnings and instructions for future reference.

The term „power tool“ in the warnings refers to your mains-operated (corded) power tool or battery-operated (cordless) power tool.

1. Work area safety

- a) Keep work area clean and well lit. Cluttered or dark areas invite accidents.
- b) Do not operate power tools in explosive atmospheres, such as in the presence of flammable liquids, gases or dust. Power tools create sparks which may ignite the dust or fumes.
- c) Keep children and bystanders away while operating a power tool. Distractions can cause you to lose control.

2. Electrical safety

- a) Power tool plugs must match the outlet. Never modify the plug in any way. Do not use any adapter plugs with earthed (grounded) power tools. Unmodified plugs and matching outlets will reduce risk of electric shock.
- b) Avoid body contact with earthed or grounded surfaces, such as pipes, radiators, ranges and refrigerators. There is an increased risk of electric shock if your body is earthed or grounded.
- c) Do not expose power tools to rain or wet conditions. Water entering a power tool will increase the risk of electric shock.
- d) Do not abuse the cord. Never use the cord for carrying, pulling or unplugging the power tool. Keep cord away from heat, oil, sharp edges or moving parts. Damaged or entangled cords increase the risk of electric shock.

- e) When operating a power tool outdoors, use an extension cord suitable for outdoor use. Use of a cord suitable for outdoor use reduces the risk of electric shock.
- f) If operating a power tool in a damp location is unavoidable, use a residual current device (RCD) protected supply. Use of an RCD reduces the risk of electric shock.

3. Personal safety

- a) Stay alert, watch what you are doing and use common sense when operating a power tool. Do not use a power tool while you are tired or under the influence of drugs, alcohol or medication. A moment of inattention while operating power tools may result in serious personal injury.
- b) Use personal protective equipment. Always wear eye protection. Protective equipment such as a dust mask, non-slip safety shoes, hard hat or hearing protection used for appropriate conditions will reduce personal injuries.
- c) Prevent unintentional starting. Ensure the switch is in the off-position before connecting to power source and/or battery pack, picking up or carrying the tool. Carrying power tools with your finger on the switch or energising power tools that have the switch on invites accidents.
- d) Remove any adjusting key or wrench before turning the power tool on. A wrench or a key left attached to a rotating part of the power tool may result in personal injury.
- e) Do not overreach. Keep proper footing and balance at all times. This enables better control of the power tool in unexpected situations.
- f) Dress properly. Do not wear loose clothing or jewellery. Keep your hair and clothing away from moving parts. Loose clothes, jewellery or long hair can be caught in moving parts.
- g) If devices are provided for the connection of dust extraction and collection facilities, ensure these are connected and properly used. Use of dust collection can reduce dust-related hazards.

- h) Do not let familiarity gained from frequent use of tools allow you to become complacent and ignore tool safety principles. A careless action can cause severe injury within a fraction of a second.

4. Power tool use and care

- a) Do not force the power tool. Use the correct power tool for your application. The correct power tool will do the job better and safer at the rate for which it was designed.
- b) Do not use the power tool if the switch does not turn it on and off. Any power tool that cannot be controlled with the switch is dangerous and must be repaired.
- c) Disconnect the plug from the power source and/or remove the battery pack, if detachable, from the power tool before making any adjustments, changing accessories, or storing power tools. Such preventive safety measures reduce the risk of starting the power tool accidentally.
- d) Store idle power tools out of the reach of children and do not allow persons unfamiliar with the power tool or these instructions to operate the power tool. Power tools are dangerous in the hands of untrained users.
- e) Maintain power tools and accessories. Check for misalignment or binding of moving parts, breakage of parts and any other condition that may affect the power tool's operation. If damaged, have the power tool repaired before use. Many accidents are caused by poorly maintained power tools.
- f) Keep cutting tools sharp and clean. Properly maintained cutting tools with sharp cutting edges are less likely to bind and are easier to control.
- g) Use the power tool, accessories and tool bits etc. in accordance with these instructions, taking into account the working conditions and the work to be performed. Use of the power tool for operations different from those intended could result in a hazardous situation.

- h) Keep handles and grasping surfaces dry, clean and free from oil and grease. Slippery handles and grasping surfaces do not allow for safe handling and control of the tool in unexpected situations.

5. Battery tool use and care

- a) Recharge only with the charger specified by the manufacturer. A charger that is suitable for one type of battery pack may create a risk of fire when used with another battery pack.
- b) Use power tools only with specifically designated battery packs. Use of any other battery packs may create a risk of injury and fire.
- c) When battery pack is not in use, keep it away from other metal objects, like paper clips, coins, keys, nails, screws or other small metal objects, that can make a connection from one terminal to another. Shorting the battery terminals together may cause burns or a fire.
- d) Under abusive conditions, liquid may be ejected from the battery; avoid contact. If contact accidentally occurs, flush with water. If liquid contacts eyes, additionally seek medical help. Liquid ejected from the battery may cause irritation or burns.
- e) Do not use a battery pack or tool that is damaged or modified. Damaged or modified batteries may exhibit unpredictable behaviour resulting in fire, explosion or risk of injury.
- f) Do not expose a battery pack or tool to fire or excessive temperature. Exposure to fire or temperature above 130 °C (265 °F) may cause explosion.
- g) Follow all charging instructions and do not charge the battery pack or tool outside the temperature range specified in the instructions. Charging improperly or at temperatures outside the specified range may damage the battery and increase the risk of fire.



CAUTION! RISK OF EXPLOSION!
Never charge non-rechargeable batteries!



Protect the rechargeable battery from heat, for example from continuous exposure to sunlight, fire, water and moisture. There is a risk of explosion.



6. Service

- a) Have your power tool serviced by a qualified repair person using only identical replacement parts. This will ensure that the safety of the power tool is maintained.
- b) Never service damaged battery packs. Service of battery packs should only be performed by the manufacturer or authorized service providers.

Safety instructions for drills

Safety instructions for all work

- Wear ear muffs when hammer-drilling. Exposure to loud noise can lead to hearing loss.
- Use the additional handle. Loss of control can lead to injuries.
- Hold the power tool only by the insulated handles when you are carrying out work in which the accessory tool may come into contact with concealed power cables or the tool's own power cord. Contact with a live wire may electrify exposed metal parts of the tool and could give the operator an electric shock.
- You can collect any dust produced using a vacuum cleaner, for example.

Safety information for using long drill bits

- Do not use a higher rotational speed than the maximum permissible speed. At higher speeds, the drill bit can bend slightly if allowed to turn freely without being in contact with the workpiece and this can lead to injuries.

- Always start drilling at a low speed and with the drill bit in contact with the workpiece. At higher speeds, the drill bit can bend slightly if allowed to turn freely without being in contact with the workpiece and this can lead to injuries.
- Do not exert excessive pressure and only along the length of the drill bit (no lateral pressure). Drill bits can bend and break, which can lead to a loss of control and injuries.

Original accessories/auxiliary equipment

- Use only the accessories and additional equipment which are specified in the operating instructions and are compatible with the appliance.

WARNING!

- Do not use any accessories which are not recommended by PARKSIDE. This can lead to an electric shock and fire.

Safety guidelines for battery chargers

- This appliance may be used by children aged 8 years and above and by persons with limited physical, sensory or mental capabilities or lack of experience and knowledge, provided that they are under supervision or have been told how to use the appliance safely and are aware of the potential risks. Do not allow children to use the appliance as a toy. Cleaning and user maintenance tasks may not be carried out by children unless they are supervised.

- To avoid potential risks, damaged mains cables should be replaced by the manufacturer, their customer service department or a similarly qualified person.



The charger is suitable for indoor use only.

WARNING!

- To avoid potential risks, damaged mains cables should be replaced by the manufacturer, their customer service department or a similarly qualified person.

ATTENTION!

- ◆ This charger can only charge the following batteries: PAP 20 A1 / PAP 20 A2 / PAP 20 A3.
- ◆ A current list of battery compatibility can be found at www.lidl.de/Akku.

Before use

Charging the battery pack (see fig. A)

CAUTION!

- ▶ Always unplug the appliance before you remove the battery pack from or connect the battery pack to the charger.
- ◆ Connect the battery pack **7** to the high-speed battery charger **13** (see fig. A).
- ◆ Insert the power plug into the socket. The control LED **14** lights up red.
- ◆ The green LED **15** indicates that the charging process is complete and the battery pack **7** is ready.

CAUTION!

- ◆ If the red control LED **14** flashes, this means that the battery pack **7** has overheated and cannot be charged.
- ◆ If the red and green control LEDs **14** **15** both flash, this means that the battery pack **7** is broken.

- ◆ Push the battery pack **7** back into the appliance.
- ◆ Switch off the charger for at least 15 minutes between successive charging sessions. Also disconnect the power plug from the mains power socket.

Attaching/disconnecting the battery pack to/from the appliance

Inserting the battery pack:

- ◆ Push the rotation direction switch **2** into the middle position (lock). Allow the battery pack **7** to click into the handle.

Removing the battery pack:

- ◆ Press the release button **8** and remove the battery pack.

Checking the battery charge level

- ◆ Press the battery charge level button **5** to check the status of the battery (see also main diagram).

The status/remaining charge will be shown on the battery display LED **6** as follows:

RED/ORANGE/GREEN = maximum charge

RED/ORANGE = medium charge



RED = low charge - charge the battery

Fitting the additional handle



- ◆ Screw the additional handle **10** onto the left or right of the appliance depending on how you work.



Changing tools

Your cordless screwdriver has a fully automatic spindle lock **LOCK**.

When the motor is stopped, the power train locks so that the chuck **11** can be opened by turning it . Once you have attached the desired tool and tightened it by turning the chuck , you can continue working. The spindle lock is automatically released when the motor starts (ON/OFF switch **3** pressed).

Torque preselection/selecting the operating mode

You can adjust the torque on the torque preselector **12** and select between the drill setting  and the hammer drill setting .

- ◆ Select a low level for small screws or soft materials.
- ◆ Select a high level for large screws, hard materials or removing screws.
- ◆ Select the drill setting for drilling work by adjusting the torque selection ring to the position .
- ◆ Select the hammer drill setting for hammer drilling work by adjusting the torque selection ring to the position .

2-speed gearbox

CAUTION!

- ▶ Operate the speed selection switch **1** only when the appliance is at a standstill. Otherwise the appliance can be damaged.

In first gear (speed selector switch **1** in position: 1)

you can reach a speed of approx. 440 rpm and a high torque. This setting is suitable for all screwing work but also for the use of accessories.

In second gear (speed selector switch **1** in position: 2)

you can reach a speed of approx. 1650 rpm for carrying out drilling work.

Use

Switching on and off

Switching on:

- ◆ To start the appliance, press the ON/OFF switch **4** and keep it pressed in. The LED work light **9** lights up when the ON/OFF switch **4** is depressed lightly or fully. This allows for illumination of the work area in low lighting.

Switching off:

- ◆ Release the ON/OFF switch **3** to switch off the appliance.

Adjusting the rotational speed

Press the ON/OFF switch **3** lightly for a low speed. Increasing the pressure increases the speed.

NOTE

- ▶ The integrated motor brake ensures rapid stoppage.

Changing the direction of rotation

- ◆ Change the direction of rotation by pressing the rotational direction switch **2** towards the left or right.

Tips and tricks

Tip! This symbol indicates proper behaviour.

- ◆ Before operating the appliance, check whether the screw or drill bit is correctly positioned, i.e. centred in the drill chuck.
- ◆ Screw bits are labelled according to their dimensions and their shape. If you are uncertain, always check whether the bit fits tightly in the screw head without any free play.

Torque:

- ◆ Smaller screws/bits can be damaged if you set the torque or rotational speed too high.

Hard screw joints (in metal):

- ◆ Particularly high torques occur, for example, in metal screw joints made using drive sockets. Select a low rotational speed.

Soft screw joints (e.g. in soft wood):

- ◆ Again, use a low rotational speed, for example to avoid damaging the surface of the wood on contact with the screw head. Use a countersink.

When drilling in wood, metal and other materials, observe the following:

- ◆ Use a high speed for drill bits with small diameter and a low speed for drill bits with large diameter.
- ◆ Select a low speed for hard materials and a high speed for soft materials.
- ◆ Mark the spot where you want to drill using a centre punch or nail. Select a low rotational speed when starting.
- ◆ Pull the rotating drill bit from the hole repeatedly to remove dust and chips and clear the hole.

Drilling in metal:

- ◆ Use a metal drill (HSS). For optimum results, you should cool the drill bit with oil. Metal drill bits can also be used to drill into plastics. Start with a 3 mm diameter drill bit and then increase the size until the desired hole diameter is achieved.

Drilling in brick:

- ◆ Use a carbide-tipped masonry drill. (max. recommended hole diameter: \varnothing 15 mm)

Drilling in wood:

- ◆ Use a wood drill with a lathe centre; for deep holes, use an auger bit; for large-diameter holes, use a Forstner bit. Small screws can be screwed directly into soft wood.

Maintenance and cleaning**WARNING! RISK OF INJURY!**

Always switch the appliance off and remove the battery before carrying out any work on the appliance.

The cordless combi drill is maintenance-free.

- The appliance must always be kept clean, dry and free from oil or grease.
- Never allow liquids to get into the appliance.
- Use a soft, dry cloth to clean the housing. Never use petrol, solvents or cleansers which can damage plastic.

- If a lithium-ion battery is to be stored for an extended period, the charge level should be checked regularly. The optimum charge level is between 50% and 80%. The optimum storage environment is cool and dry.

NOTE

- ▶ Replacement parts not listed (such as carbon brushes, switch) can be ordered via our service hotline.

Kompernass Handels GmbH warranty

Dear Customer,

This appliance has a 3-year warranty valid from the date of purchase. If this product has any faults, you, the buyer, have certain statutory rights. Your statutory rights are not restricted in any way by the warranty described below.

Warranty conditions

The warranty period starts on the date of purchase. Please keep your receipt in a safe place. This will be required as proof of purchase.

If any material or manufacturing fault occurs within three years of the date of purchase of the product, we will either repair or replace the product for you or refund the purchase price (at our discretion). This warranty service requires that you present the defective appliance and the proof of purchase (receipt) within the three-year warranty period, along with a brief written description of the fault and of when it occurred.

If the defect is covered by the warranty, your product will either be repaired or replaced by us. The repair or replacement of a product does not signify the beginning of a new warranty period.

Warranty period and statutory claims for defects

The warranty period is not prolonged by repairs effected under the warranty. This also applies to replaced and repaired components. Any damage and defects present at the time of purchase must be reported immediately after unpacking. Repairs carried out after expiry of the warranty period shall be subject to a fee.

Scope of the warranty

This appliance has been manufactured in accordance with strict quality guidelines and inspected meticulously prior to delivery.

The warranty covers material faults or production faults. The warranty does not extend to product parts subject to normal wear and tear or to fragile parts which could be considered as consumable parts such as switches, batteries or parts made of glass.

The warranty does not apply if the product has been damaged, improperly used or improperly maintained. The directions in the operating instructions for the product regarding proper use of the product are to be strictly followed. Uses and actions that are discouraged in the operating instructions or which are warned against must be avoided.

This product is intended solely for private use and not for commercial purposes. The warranty shall be deemed void in cases of misuse or improper handling, use of force and modifications / repairs which have not been carried out by one of our authorised Service centres.

Warranty claim procedure

To ensure quick processing of your case, please observe the following instructions:

- Please have the till receipt and the item number (e.g. IAN 12345) available as proof of purchase.
- You will find the item number on the type plate on the product, an engraving on the product, on the front page of the operating instructions (below left) or on the sticker on the rear or bottom of the product.
- If functional or other defects occur, please contact the service department listed either by **telephone** or by **e-mail**.
- You can return a defective product to us free of charge to the service address that will be provided to you. Ensure that you enclose the proof of purchase (till receipt) and information about what the defect is and when it occurred.



You can download these instructions along with many other manuals, product videos and installation software at www.lidl-service.com.

This QR code will take you directly to the Lidl service page (www.lidl-service.com) where you can open your operating instructions by entering the item number (IAN) 123456.

Service

⚠ WARNING!

- ▶ **Have the power tool repaired by the service centre or a qualified electrician and only using genuine replacement parts.** This will ensure that the safety of the appliance is maintained.
- ▶ **Always ensure that the power plug or the mains cable is replaced only by the manufacturer of the appliance or by an approved customer service provider.** This will ensure that the safety of the appliance is maintained.

GB Service Great Britain

Tel.: 0800 404 7657

E-Mail: kompernass@lidl.co.uk

MT Service Malta

Tel.: 80062230

E-Mail: kompernass@lidl.com.mt

IAN 326367_1904

Importer

Please note that the following address is not the service address. Please use the service address provided in the operating instructions.

KOMPERNASS HANDELS GMBH

BURGSTRASSE 21

44867 BOCHUM

GERMANY

www.kompernass.com

Disposal



The packaging is made from environmentally friendly material and can be disposed of at your local recycling plant.



Do not dispose of power tools in your normal domestic waste!

European Directive 2012/19/EU requires that worn-out power tools be collected separately and recycled in an environmentally compatible manner.



Do not dispose of batteries in your normal household waste!

Remove the batteries from the appliance before disposal.

Defective or worn-out rechargeable batteries must be recycled according to Directive 2006/66/EC. Take the battery pack and/or appliance to a nearby collection facility.

Please consult your local authorities regarding suitable disposal of worn out power tools/battery packs.



Dispose of the packaging in an environmentally friendly manner.

Note the labelling on the packaging and separate the packaging material components for disposal if necessary.

The packaging material is labelled with abbreviations (a) and numbers (b) with the following meanings:

1–7: Plastics,

20–22: Paper and cardboard,

80–98: Composites.



Your local community or municipal authorities can provide information on how to dispose of the worn-out product.

Translation of the original Conformity Declaration

We, KOMPERNASS HANDELS GMBH, document officer: Mr. Semi Uguzlu, BURGSTR. 21, 44867 BOCHUM, GERMANY, hereby declare that this product complies with the following standards, normative documents and EC directives:

Machinery Directive
(2006/42/EC)

EC Low Voltage Directive
(2014/35/EU) (charger only)

EMC (Electromagnetic Compatibility)
(2014/30/EU)

RoHS Directive
(2011/65/EU)*

*The manufacturer bears the full responsibility for compliance with this conformity declaration. The object of the declaration described above complies with the requirements of the Directive 2011/65/EU of the European Parliament and Council of 8 June 2011 on the limitations of use of certain dangerous substances in electrical and electronic appliances.

Applied harmonised standards:

EN 62841-1:2015

EN 62841-2-1:2018

EN 55014-1:2017

EN 55014-2:2015

EN 60335-2-29:2004/A2:2010

EN 60335-1:2012/A13:2017

EN 62233:2008

EN 61000-3-2:2014

EN 61000-3-3:2013

EN 50581:2012

Type/appliance designation: 3-in-1 Cordless Impact Drill PSBSA 20-Li B2

Year of manufacture: 08-2019

Serial number: IAN 326367_1904

Bochum, 16/08/2019



Semi Uguzlu

- Quality Manager -

We reserve the right to make technical changes in the context of further product development.

Ordering a replacement battery

If you want to order a replacement battery for your appliance, you can do so easily via the Internet on www.kompernass.com or by telephone.

Due to limited stocks, this item may sell out in a relatively short time.



NOTE

- ▶ Online ordering of replacement parts is not possible in all countries. In this case, please contact the Service hotline.

Telephone ordering

GB Service Great Britain

Tel.: 0800 404 7657

E-Mail: kompernass@lidl.co.uk

MT Service Malta

Tel.: 80062230

E-Mail: kompernass@lidl.com.mt

To ensure a fast processing of your order, have the article number of your appliance to hand (e.g. IAN 326367) in case of questions. The article number can be found on the type plate or the title page of these instructions.

Inhaltsverzeichnis

Einleitung	56
Bestimmungsgemäßer Gebrauch	56
Ausstattung	56
Lieferumfang	56
Technische Daten	56
Allgemeine Sicherheitshinweise für Elektrowerkzeuge	57
1. Arbeitsplatzsicherheit	57
2. Elektrische Sicherheit	58
3. Sicherheit von Personen	58
4. Verwendung und Behandlung des Elektrowerkzeugs	59
5. Verwendung und Behandlung des Akkuwerkzeugs	59
6. Service	60
Sicherheitshinweise für Bohrmaschinen	60
Originalzubehör/-zusatzgeräte	60
Sicherheitshinweise für Ladegeräte	61
Vor der Inbetriebnahme	61
Akku-Pack laden (siehe Abb. A)	61
Akku-Pack ins Gerät einsetzen/entnehmen	62
Akkuzustand prüfen	62
Zusatzhandgriff montieren	62
Werkzeuge wechseln	62
Drehmomentvorwahl/Betriebsart wählen	62
2-Gang Getriebe	62
Inbetriebnahme	63
Ein-/ ausschalten	63
Drehzahl einstellen	63
Drehrichtung umschalten	63
Tipps und Tricks	63
Wartung und Reinigung	64
Garantie der Kompernaß Handels GmbH	64
Service	65
Importeur	65
Entsorgung	66
Original-Konformitätserklärung	67
Ersatz-Akku Bestellung	68
Telefonische Bestellung	68

3-IN-1-AKKU-SCHLAGBOHR-SCHRAUBER PSBSA 20-LI B2

Einleitung

Wir beglückwünschen Sie zum Kauf Ihres neuen Gerätes. Sie haben sich damit für ein hochwertiges Produkt entschieden. Die Bedienungsanleitung ist Teil dieses Produkts. Sie enthält wichtige Hinweise für Sicherheit, Gebrauch und Entsorgung. Machen Sie sich vor der Benutzung des Produkts mit allen Bedien- und Sicherheitshinweisen vertraut. Benutzen Sie das Produkt nur wie beschrieben und für die angegebenen Einsatzbereiche. Händigen Sie alle Unterlagen bei Weitergabe des Produkts an Dritte mit aus.

Bestimmungsgemäßer Gebrauch

Dieses Gerät ist bestimmt zum Eindrehen und Lösen von Schrauben sowie zum Bohren in Holz, Metall, Keramik und Kunststoff und zum Schlagbohren in Ziegel, Mauerwerk. Zum Schlagbohren in Naturstein wie z.B. Granit ist das Gerät nicht geeignet. Das Licht dieses Gerätes ist dazu bestimmt, den direkten Arbeitsbereich des Gerätes zu beleuchten. Benutzen Sie das Gerät nur wie beschrieben und für die angegebenen Einsatzbereiche. Das Gerät ist nicht für den gewerblichen Einsatz bestimmt. Jede andere Verwendung oder Veränderung des Gerätes gilt als nicht bestimmungsgemäß und birgt erhebliche Unfallgefahren. Für aus bestimmungswidriger Verwendung entstandene Schäden übernimmt der Hersteller keine Haftung.

Ausstattung

- ❶ Gangwahlschalter
- ❷ Drehrichtungsumschalter/Sperre
- ❸ EIN-/AUS-Schalter/Drehzahlregulierung
- ❹ Bit
- ❺ Taste Akkuzustand
- ❻ Akku-Display-LED
- ❼ Akku-Pack
- ❽ Taste zur Entriegelung des Akku-Packs
- ❾ LED-Arbeitsleuchte
- ❿ Zusatz-Handgriff
- ⓫ Bohrfutter
- ⓬ Drehmomentvorwahl
- ⓭ Schnell-Ladegerät
- ⓮ Rote Ladekontroll-LED
- ⓯ Grüne Ladekontroll-LED

Lieferumfang

- 1 3-in-1-Akku-Schlagbohrschrauber PSBSA 20-Li B2
- 1 Akku-Schnellladegerät PLG 20 A1
- 1 Akku-Pack
- 1 Zusatz-Handgriff
- 2 Bits PZ1 & PZ2 (50mm)
- 1 Tragekoffer
- 1 Bedienungsanleitung

Technische Daten

3-in-1-Akku-Schlagbohrschrauber: PSBSA 20-Li B2

Bemessungsspannung:	20 V \equiv (Gleichstrom)
Getriebe:	2 Gang - Getriebe
Bemessungs- Leerlaufdrehzahl:	1. Gang: n_0 0 - 440 min^{-1} 2. Gang: n_0 0 - 1650 min^{-1}
Schlagfrequenz:	0 - 26400 min^{-1}
Max. Drehmoment:	45 Nm
Drehmomentstufen:	1 - 20 + 1 Bohrstufe/ + 1 Hammerstufe
Bohrfutterkapazität:	
 :	Ø max. 13 mm
Max.	
Bohrdurchmesser:	30 mm für Holz 15 mm für Ziegel 13 mm für Stahl

Akku: PAP 20 A1

Typ:	LITHIUM-IONEN
Bemessungsspannung:	20 V \equiv (Gleichstrom)
Kapazität:	2 Ah
Zellen:	5

Akku-Schnellladegerät: PLG 20 A1

EINGANG / Input:

Bemessungsspannung: 230 - 240 V \sim , 50 Hz
(Wechselstrom)

Bemessungsaufnahme: 65 W

Sicherung (innen): 3,15 A 

AUSGANG / Output:

Bemessungsspannung: 21,5 V \equiv (Gleichstrom)

Bemessungsstrom: 2,4 A

Ladedauer: ca. 60 min

Schutzklasse: II/ (Doppelisolierung)

Geräuschemissionswert:

Messwert für Geräusch ermittelt entsprechend EN 62841. Der A-bewertete Geräuschpegel des Elektrowerkzeugs beträgt typischerweise:

Schalldruckpegel: $L_{PA} = 86,7 \text{ dB (A)}$

Unsicherheit K: $K_{PA} = 5 \text{ dB}$

Schallleistungspegel: $L_{WA} = 97,7 \text{ dB (A)}$

Unsicherheit K: $K_{WA} = 5 \text{ dB}$

Schwingungsemissionswert:

Schwingungsgesamtwerte (Vektorsumme dreier Richtungen) ermittelt entsprechend EN 62841:

Schlagbohren in Beton:

$a_{h,D} = 9,875 \text{ m/s}^2$

Bohren in Metall:

$a_{h,D} = 3,475 \text{ m/s}^2$

Unsicherheit K = $1,5 \text{ m/s}^2$

Schrauben:

$< 2,5 \text{ m/s}^2$

Unsicherheit K = $1,5 \text{ m/s}^2$

Gehörschutz tragen!

HINWEIS

- ▶ Die angegebenen Schwingungsgesamtwerte und die angegebenen Geräuschemissionswerte sind nach einem genormten Prüfverfahren gemessen worden und können zum Vergleich eines Elektrowerkzeugs mit einem anderen verwendet werden.
- ▶ Die angegebenen Schwingungsgesamtwerte und die angegebenen Geräuschemissionswerte können auch zu einer vorläufigen Einschätzung der Belastung verwendet werden.

WARNUNG!

- ▶ Die Schwingungs- und Geräuschemissionen können während der tatsächlichen Benutzung des Elektrowerkzeugs von den Angabewerten abweichen, abhängig von der Art und Weise, in der das Elektrowerkzeug verwendet wird, insbesondere, welche Art von Werkstück bearbeitet wird.
- ▶ Versuchen Sie, die Belastung so gering wie möglich zu halten. Beispielhafte Maßnahmen zur Verringerung der Vibrationsbelastung sind das Tragen von Handschuhen beim Gebrauch des Werkzeugs und die Begrenzung der Arbeitszeit. Dabei sind alle Anteile des Betriebszyklus zu berücksichtigen (beispielsweise Zeiten, in denen das Elektrowerkzeug abgeschaltet ist, und solche, in denen es zwar eingeschaltet ist, aber ohne Belastung läuft).



Allgemeine Sicherheitshinweise für Elektrowerkzeuge

WARNUNG!

- ▶ Lesen Sie alle Sicherheitshinweise, Anweisungen, Bilderungen und technischen Daten, mit denen dieses Elektrowerkzeug versehen ist. Versäumnisse bei der Einhaltung der nachfolgenden Anweisungen können elektrischen Schlag, Brand und/oder schwere Verletzungen verursachen.

Bewahren Sie alle Sicherheitshinweise und Anweisungen für die Zukunft auf.

Der in den Sicherheitshinweisen verwendete Begriff „Elektrowerkzeug“ bezieht sich auf netzbetriebene Elektrowerkzeuge (mit Netzleitung) und auf akkubetriebene Elektrowerkzeuge (ohne Netzleitung).

1. Arbeitsplatzsicherheit

- Halten Sie Ihren Arbeitsbereich sauber und gut beleuchtet. Unordnung und unbeleuchtete Arbeitsbereiche können zu Unfällen führen.

- b) Arbeiten Sie mit dem Elektrowerkzeug nicht in explosionsgefährdeter Umgebung, in der sich brennbare Flüssigkeiten, Gase oder Stäube befinden. Elektrowerkzeuge erzeugen Funken, die den Staub oder die Dämpfe entzünden können.
- c) Halten Sie Kinder und andere Personen während der Benutzung des Elektrowerkzeugs fern. Bei Ablenkung können Sie die Kontrolle über das Elektrowerkzeug verlieren.

2. Elektrische Sicherheit

- a) Der Anschlussstecker des Elektrowerkzeugs muss in die Steckdose passen. Der Stecker darf in keiner Weise verändert werden. Verwenden Sie keine Adapterstecker gemeinsam mit schutzgeerdeten Elektrowerkzeugen. Unveränderte Stecker und passende Steckdosen verringern das Risiko eines elektrischen Schlages.
- b) Vermeiden Sie Körperkontakt mit geerdeten Oberflächen wie von Rohren, Heizungen, Herden und Kühlchränken. Es besteht ein erhöhtes Risiko durch elektrischen Schlag, wenn Ihr Körper geerdet ist.
- c) Halten Sie Elektrowerkzeuge von Regen oder Nässe fern. Das Eindringen von Wasser in ein Elektrowerkzeug erhöht das Risiko eines elektrischen Schlages.
- d) Zweckentfremden Sie die Anschlussleitung nicht, um das Elektrowerkzeug zu tragen, aufzuhängen oder um den Stecker aus der Steckdose zu ziehen. Halten Sie die Anschlussleitung fern von Hitze, Öl, scharfen Kanten oder sich bewegenden Teilen. Beschädigte oder verwickelte Anschlussleitungen erhöhen das Risiko eines elektrischen Schlages.
- e) Wenn Sie mit einem Elektrowerkzeug im Freien arbeiten, verwenden Sie nur Verlängerungsleitungen, die auch für den Außenbereich zugelassen sind. Die Anwendung einer für den Außenbereich geeigneten Verlängerungsleitung verringert das Risiko eines elektrischen Schlages.

- f) Wenn der Betrieb des Elektrowerkzeugs in feuchter Umgebung nicht vermeidbar ist, verwenden Sie einen Fehlerstromschutzschalter. Der Einsatz eines Fehlerstromschutzschalters vermindert das Risiko eines elektrischen Schlages.

3. Sicherheit von Personen

- a) Seien Sie aufmerksam, achten Sie darauf, was Sie tun, und gehen Sie mit Vernunft an die Arbeit mit einem Elektrowerkzeug. Benutzen Sie kein Elektrowerkzeug, wenn Sie müde sind oder unter dem Einfluss von Drogen, Alkohol oder Medikamenten stehen. Ein Moment der Unachtsamkeit beim Gebrauch des Elektrowerkzeugs kann zu ernsthaften Verletzungen führen.
- b) Tragen Sie persönliche Schutzausrüstung und immer eine Schutzbrille. Das Tragen persönlicher Schutzausrüstung, wie Staubmaske, rutschfeste Sicherheitsschuhe, Schutzhelm oder Gehörschutz, je nach Art und Einsatz des Elektrowerkzeugs, verringert das Risiko von Verletzungen.
- c) Vermeiden Sie eine unbeabsichtigte Inbetriebnahme. Vergewissern Sie sich, dass das Elektrowerkzeug ausgeschaltet ist, bevor Sie es an die Stromversorgung und/oder den Akku anschließen, es aufnehmen oder tragen. Wenn Sie beim Tragen des Elektrowerkzeugs den Finger am Schalter haben oder das Elektrowerkzeug eingeschaltet an die Stromversorgung anschließen, kann dies zu Unfällen führen.
- d) Entfernen Sie Einstellwerkzeuge oder Schraubenschlüssel, bevor Sie das Elektrowerkzeug einschalten. Ein Werkzeug oder Schlüssel, der sich in einem drehenden Teil des Elektrowerkzeugs befindet, kann zu Verletzungen führen.
- e) Vermeiden Sie eine abnormale Körperhaltung. Sorgen Sie für einen sicheren Stand und halten Sie jederzeit das Gleichgewicht. Dadurch können Sie das Elektrowerkzeug in unerwarteten Situationen besser kontrollieren.

- f) Tragen Sie geeignete Kleidung. Tragen Sie keine weite Kleidung oder Schmuck. Halten Sie Haare und Kleidung fern von sich bewegenden Teilen. Lockere Kleidung, Schmuck oder lange Haare können von sich bewegenden Teilen erfasst werden.
- g) Wenn Staubabsaug- und -auffangeinrichtungen montiert werden können, sind diese anzuschließen und richtig zu verwenden. Die Verwendung einer Staubabsaugung kann Gefährdungen durch Staub verringern.
- h) Wiegen Sie sich nicht in falscher Sicherheit und setzen Sie sich nicht über die Sicherheitsregeln für Elektrowerkzeuge hinweg, auch wenn Sie nach vielfachem Gebrauch mit dem Elektrowerkzeug vertraut sind. Achtloses Handeln kann binnen Sekundenbruchteilen zu schweren Verletzungen führen.
- e) Pflegen Sie Elektrowerkzeuge und Einsatzwerkzeug mit Sorgfalt. Kontrollieren Sie, ob bewegliche Teile einwandfrei funktionieren und nicht klemmen, ob Teile gebrochen oder so beschädigt sind, dass die Funktion des Elektrowerkzeugs beeinträchtigt ist. Lassen Sie beschädigte Teile vor dem Einsatz des Elektrowerkzeuges reparieren. Viele Unfälle haben ihre Ursache in schlecht gewarteten Elektrowerkzeugen.
- f) Halten Sie Schneidwerkzeuge scharf und sauber. Sorgfältig gepflegte Schneidwerkzeuge mit scharfen Schneidkanten verkleben sich weniger und sind leichter zu führen.
- g) Verwenden Sie Elektrowerkzeug, Einsatzwerkzeug, Einsatzwerkzeuge usw. entsprechend diesen Anweisungen. Berücksichtigen Sie dabei die Arbeitsbedingungen und die auszuführende Tätigkeit. Der Gebrauch von Elektrowerkzeugen für andere als die vorgesehenen Anwendungen kann zu gefährlichen Situationen führen.

4. Verwendung und Behandlung des Elektrowerkzeugs

- a) Überlasten Sie das Elektrowerkzeug nicht. Verwenden Sie für Ihre Arbeit das dafür bestimmte Elektrowerkzeug. Mit dem passenden Elektrowerkzeug arbeiten Sie besser und sicherer im angegebenen Leistungsbereich.
- b) Benutzen Sie kein Elektrowerkzeug, dessen Schalter defekt ist. Ein Elektrowerkzeug, das sich nicht mehr ein- oder ausschalten lässt, ist gefährlich und muss repariert werden.
- c) Ziehen Sie den Stecker aus der Steckdose und/oder entfernen Sie den abnehmbaren Akku, bevor Sie Geräteeinstellungen vornehmen, Einsatzwerkzeugteile wechseln oder das Elektrowerkzeug weglegen. Diese Vorsichtsmaßnahme verhindert den unbeabsichtigten Start des Elektrowerkzeugs.
- d) Bewahren Sie unbenutzte Elektrowerkzeuge außerhalb der Reichweite von Kindern auf. Lassen Sie keine Personen das Elektrowerkzeug benutzen, die mit diesem nicht vertraut sind oder diese Anweisungen nicht gelesen haben. Elektrowerkzeuge sind gefährlich, wenn sie von unerfahrenen Personen benutzt werden.

- h) Halten Sie Griffe und Griffflächen trocken, sauber und frei von Öl und Fett. Rutschige Griffe und Griffflächen erlauben keine sichere Bedienung und Kontrolle des Elektrowerkzeugs in unvorhergesehenen Situationen.

5. Verwendung und Behandlung des Akkuwerkzeugs

- a) Laden Sie die Akkus nur mit Ladegeräten auf, die vom Hersteller empfohlen werden. Durch ein Ladegerät, das für eine bestimmte Art von Akkus geeignet ist, besteht Brandgefahr, wenn es mit anderen Akkus verwendet wird.
- b) Verwenden Sie nur die dafür vorgesehenen Akkus in den Elektrowerkzeugen. Der Gebrauch von anderen Akkus kann zu Verletzungen und Brandgefahr führen.
- c) Halten Sie den nicht benutzten Akku fern von Büroklammern, Münzen, Schlüsseln, Nägeln, Schrauben oder anderen kleinen Metallgegenständen, die eine Überbrückung der Kontakte verursachen könnten. Ein Kurzschluss zwischen den Akkukontakten kann Verbrennungen oder Feuer zur Folge haben.

- d) Bei falscher Anwendung kann Flüssigkeit aus dem Akku austreten. Vermeiden Sie den Kontakt damit. Bei zufälligem Kontakt mit Wasser abspülen. Wenn die Flüssigkeit in die Augen kommt, nehmen Sie zusätzlich ärztliche Hilfe in Anspruch. Austretende Akkufflüssigkeit kann zu Hautreizungen oder Verbrennungen führen.
- e) Benutzen Sie keinen beschädigten oder veränderten Akku. Beschädigte oder veränderte Akkus können sich unvorhersehbar verhalten und zu Feuer, Explosion oder Verletzungsgefahr führen.
- f) Setzen Sie einen Akku keinem Feuer oder zu hohen Temperaturen aus. Feuer oder Temperaturen über 130 °C (265 °F) können eine Explosion hervorrufen.
- g) Befolgen Sie alle Anweisungen zum Laden und laden Sie den Akku oder das Akkuwerkzeug niemals außerhalb des in der Betriebsanleitung angegebenen Temperaturbereichs. Falsches Laden oder Laden außerhalb des zugelassenen Temperaturbereichs kann den Akku zerstören und die Brandgefahr erhöhen.



VORSICHT! EXPLOSIONSGEFAHR!
Laden Sie nicht aufladbare Batterien niemals auf.



Schützen Sie den Akku vor Hitze, z. B. auch vor dauernder Sonneneinstrahlung, Feuer, Wasser und Feuchtigkeit. Es besteht Explosionsgefahr.



6. Service

- a) Lassen Sie Ihr Elektrowerkzeug nur von qualifiziertem Fachpersonal und nur mit Original-Ersatzteilen reparieren. Damit wird sichergestellt, dass die Sicherheit des Elektrowerkzeugs erhalten bleibt.
- b) Warten Sie niemals beschädigte Akkus. Sämtliche Wartung von Akkus sollte nur durch den Hersteller oder bevollmächtigte Kundendienststellen erfolgen.

Sicherheitshinweise für Bohrmaschinen

Sicherheitshinweise für alle Arbeiten

- Tragen Sie Gehörschutz beim Schlagbohren. Die Einwirkung von Lärm kann Gehörverlust bewirken.
- Benutzen Sie den (die) Zusatzgriff(e). Der Verlust der Kontrolle kann zu Verletzungen führen.
- Halten Sie das Gerät an den isolierten Griffflächen, wenn Sie Arbeiten ausführen, bei denen die Schrauben oder das Einsatzwerkzeug verborgene Stromleitungen treffen kann. Der Kontakt des Einsatzwerkzeugs oder der Schrauben mit einer spannungsführenden Leitung kann auch metallene Geräteteile unter Spannung setzen und zu einem elektrischen Schlag führen.
- Fangen Sie eventuell anfallenden Staub z. B. mit einem Staubsauger auf.

Sicherheitshinweise bei Verwendung langer Bohrer

- Arbeiten Sie auf keinen Fall mit einer höheren Drehzahl als der für den Bohrer maximal zulässigen Drehzahl. Bei höheren Drehzahlen kann sich der Bohrer leicht verbiegen, wenn er sich ohne Kontakt mit dem Werkstück frei drehen kann, und zu Verletzungen führen.
- Beginnen Sie den Bohrvorgang immer mit niedriger Drehzahl und während der Bohrer Kontakt mit dem Werkstück hat. Bei höheren Drehzahlen kann sich der Bohrer leicht verbiegen, wenn er sich ohne Kontakt mit dem Werkstück frei drehen kann, und zu Verletzungen führen.
- Üben Sie keinen übermäßigen Druck und nur in Längsrichtung zum Bohrer aus. Bohrer können sich verbiegen und dadurch brechen oder zu einem Verlust der Kontrolle und zu Verletzungen führen.

Originalzubehör /-zusatzgeräte

- Benutzen Sie nur Zubehör und Zusatzgeräte, die in der Bedienungsanleitung angegeben sind bzw. deren Aufnahme mit dem Gerät kompatibel ist.

⚠️ WARNUNG!

- Verwenden Sie kein Zubehör welches nicht von PARKSIDE empfohlen wurde. Dies kann zu elektrischem Schlag und Feuer führen.

Sicherheitshinweise für Ladegeräte

- Dieses Gerät kann von Kindern ab 8 Jahren und darüber sowie von Personen mit verringerten physischen, sensorischen oder mentalen Fähigkeiten oder Mangel an Erfahrung und Wissen benutzt werden, wenn sie beaufsichtigt oder bezüglich des sicheren Gebrauchs des Gerätes unterwiesen wurden und die daraus resultierenden Gefahren verstehen. Kinder dürfen nicht mit dem Gerät spielen. Reinigung und Benutzer-Wartung dürfen nicht von Kindern ohne Beaufsichtigung durchgeführt werden.
- Wenn die Netzanschlussleitung dieses Gerätes beschädigt wird, muss sie durch den Hersteller oder seinen Kundendienst oder eine ähnlich qualifizierte Person ersetzt werden, um Gefährdungen zu vermeiden.



Das Ladegerät ist nur für den Betrieb im Innenbereich geeignet.

⚠️ WARNUNG!

- Wenn die Netzanschlussleitung dieses Gerätes beschädigt wird, muss sie durch den Hersteller oder seinen Kundendienst oder eine ähnlich qualifizierte Person ersetzt werden, um Gefährdungen zu vermeiden.

⚠️ ACHTUNG!

- ◆ Dieses Ladegerät kann nur die folgenden Batterien laden: PAP 20 A1/PAP 20 A2/PAP 20 A3.
- ◆ Eine aktuelle Liste der Akkukompatibilität finden Sie unter www.Lidl.de/Akku.

Vor der Inbetriebnahme

Akku-Pack laden (siehe Abb. A)

⚠️ VORSICHT!

- ▶ Ziehen Sie immer den Netzstecker, bevor Sie den Akku-Pack aus dem Ladegerät nehmen bzw. einsetzen.

HINWEIS

- ▶ Laden Sie den Akku-Pack nie, wenn die Umgebungstemperatur unterhalb 10 °C oder oberhalb 40 °C liegt. Soll ein Lithium-Ionen-Akku längere Zeit gelagert werden, muss regelmäßig der Ladezustand kontrolliert werden. Der optimale Ladezustand liegt zwischen 50 % und 80 %. Das Lagerungsklima soll kühl und trocken sein in einer Umgebungstemperatur zwischen 0 °C und 50 °C.
- ◆ Stecken Sie den Akku-Pack **7** in das Schnell-Ladegerät **15** (siehe Abb. A).
- ◆ Stecken Sie den Netzstecker in die Steckdose. Die Kontroll-LED **14** leuchtet rot.
- ◆ Die grüne Kontroll-LED **15** signalisiert Ihnen, dass der Ladevorgang abgeschlossen und der Akku-Pack **7** einsatzbereit ist.

⚠️ ACHTUNG!

- ◆ Sollte die rote Kontroll-LED **14** blinken, dann ist der Akku-Pack **7** überhitzt und kann nicht aufgeladen werden.
- ◆ Sollte die rote und grüne Kontroll-LED **14** **15** gemeinsam blinken, dann ist der Akku-Pack **7** defekt.
- ◆ Schieben Sie den Akku-Pack **7** in das Gerät ein.
- ◆ Schalten Sie das Ladegerät zwischen aufeinanderfolgenden Ladevorgängen für mindestens 15 Minuten ab. Ziehen Sie dazu den Netzstecker.

Akku-Pack ins Gerät einsetzen/entnehmen

Akku-Pack einsetzen:

- ◆ Bringen Sie den Drehrichtungsumschalter **2** in Mittelstellung (Sperrung). Lassen Sie den Akku-Pack **7** in den Griff einrasten.

Akku-Pack entnehmen:

- ◆ Drücken Sie die Taste zur Entriegelung **8** und entnehmen Sie den Akku-Pack.

Akkuzustand prüfen



- ◆ Drücken Sie zum Prüfen des Akkuzustands die Taste Akkuzustand **5** (siehe auch Hauptabbildung). Der Zustand bzw. die Restleistung wird in der Akku-Display-LED **6** wie folgt angezeigt:
- ◆ ROT/ORANGE/GRÜN = maximale Ladung
ROT/ORANGE = mittlere Ladung
ROT = schwache Ladung – Akku aufladen

Zusatzhandgriff montieren



- ◆ Schrauben Sie den Zusatzhandgriff **10** abhängig von Ihrer Arbeitsweise rechts oder links am Gerät ein.



Werkzeuge wechseln

Ihr Akku-Schlagbohrschrauber hat eine vollautomatische Spindelarretierung **SPINDLE LOCK**.

Beim Stillstand des Motors wird der Antriebsstrang verriegelt, so dass Sie das Bohrfutter **11** durch Drehen  öffnen können. Nachdem Sie das gewünschte Werkzeug eingesetzt und durch Drehen des Bohrfutters  festgespannt haben, können Sie sofort weiter arbeiten. Die Spindelarretierung löst sich automatisch mit Starten des Motors (Betätigung des EIN-/AUS-Schalters **3**).

Drehmomentvorwahl/Betriebsart wählen

Sie können über die Drehmomentvorwahl **12** die Drehkraft einstellen oder zwischen der Bohrstufe  und der Schlagbohrstufe  auswählen.

- ◆ Wählen Sie eine niedrige Stufe für kleine Schrauben, bzw. weiche Werkstoffe.
- ◆ Wählen Sie eine hohe Stufe für große Schrauben, harte Werkstoffe, bzw. beim Herausdrehen von Schrauben.
- ◆ Wählen Sie für Bohrarbeiten die Bohrstufe, indem Sie die Drehmomentvorwahl in die  Position einstellen.
- ◆ Wählen Sie für Schlagbohrarbeiten die Schlagbohrstufe, indem Sie die Drehmomentvorwahl in die  Position einstellen.

2-Gang Getriebe

⚠️ VORSICHT!

- ▶ Betätigen Sie den Gangwahlschalter **1** nur bei Stillstand des Gerätes. Ansonsten droht Beschädigung des Gerätes.

Im ersten Gang (Gangwahlschalter **1** in Position: 1)

erreichen Sie eine Drehzahl von ca. 440 min⁻¹ und ein hohes Drehmoment. Diese Einstellung eignet sich für alle Schraubarbeiten, aber auch zur Verwendung von Zubehör.

Im zweiten Gang (Gangwahlschalter **1** in Position: 2)

erreichen Sie eine Drehzahl von ca. 1650 min⁻¹ zur Durchführung von Bohrarbeiten.

Inbetriebnahme

Ein-/ausschalten

Einschalten:

- ◆ Drücken Sie zur Inbetriebnahme des Gerätes den EIN-/AUS-Schalter **3** und halten Sie ihn gedrückt.
Die LED-Arbeitsleuchte **9** leuchtet bei leicht oder vollständig gedrücktem EIN-/AUS-Schalter **3**.
Sie ermöglicht so das Ausleuchten des Arbeitsbereiches bei ungünstigen Lichtverhältnissen.

Ausschalten:

- ◆ Lassen Sie zum Ausschalten des Gerätes den EIN-/AUS-Schalter **3** los.

Drehzahl einstellen

Leichter Druck auf den EIN-/AUS-Schalter **3** bewirkt eine niedrige Drehzahl. Mit zunehmendem Druck erhöht sich die Drehzahl.

HINWEIS

- ▶ Die integrierte Motorbremse sorgt für einen schnellen Stillstand.

Drehrichtung umschalten

- ◆ Wechseln Sie die Drehrichtung, indem Sie den Drehrichtungsumschalter **2** nach rechts bzw. links durchdrücken.

Tips und Tricks



Tipp! So verhalten Sie sich richtig.

- ◆ Überprüfen Sie vor dem Betrieb, ob der Schraub bzw. Bohreinsatz korrekt angebracht ist, d.h. zentriert im Bohrfutter sitzt.
- ◆ Schraub-Bits sind mit ihren Maßen und der Form gekennzeichnet. Falls Sie sich unsicher sind probieren Sie immer zuerst aus, ob das Bit ohne Spiel im Schraubenkopf sitzt.

Drehmoment:

- ◆ Kleinere Schrauben/Bits können beschädigt werden, wenn Sie ein zu hohes Drehmoment bzw. eine zu hohe Drehzahl einstellen.

Harter Schraubfall (in Metall):

- ◆ Besonders hohe Drehmomente entstehen z.B. bei Metallverschraubungen unter Verwendung von Steckschlüsseleinsätzen. Wählen Sie eine niedrige Drehzahl.

Weicher Schraubfall (z.B. in Weichholz):

- ◆ Schrauben Sie auch hier mit geringer Drehzahl, um z.B. die Holzoberfläche beim Kontakt mit dem Schraubenkopf aus Metall nicht zu beschädigen. Verwenden Sie einen Senker.

Beim Bohren in Holz, Metall und anderen Materialien unbedingt berücksichtigen:

- ◆ Benutzen Sie bei kleinem Bohrer-Durchmesser eine hohe Drehzahl und bei großem Bohrer-Durchmesser eine niedrige Drehzahl.
- ◆ Wählen Sie bei harten Materialien eine niedrige Drehzahl, bei weichem Material eine hohe Drehzahl.
- ◆ Markieren Sie die Stelle, an der gebohrt werden soll mit einem Körner oder einem Nagel. Wählen Sie zum Anbohren eine niedrige Drehzahl.
- ◆ Ziehen Sie den drehenden Bohrer mehrmals aus dem Bohrloch, um Späne oder Bohrmehl zu entfernen und es zu lüften.

Bohren in Metall:

- ◆ Verwenden Sie Metallbohrer (HSS). Für beste Ergebnisse sollten Sie den Bohrer mit Öl kühlen. Metallbohrer können Sie auch zum Bohren in Kunststoff verwenden. Bohren Sie zunächst mit einem Ø 3 mm Bohrer vor und nähern Sie sich dem gewünschten Bohrdurchmesser.

Bohren in Ziegel:

- ◆ Verwenden Sie einen Hartmetallbestückten Steinbohrer.
(Max. empfohlener Bohrdurchmesser: Ø 15 mm)

Bohren in Holz:

- ◆ Verwenden Sie einen Holzbohrer mit Zentrierspitze, für tiefe Bohrungen verwenden Sie einen „Schlangenbohrer“, für große Bohr-Durchmesser einen Forstner-Bohrer. Kleine Schrauben in weichem Holz können Sie auch ohne Vorbohren direkt eindrehen.

Wartung und Reinigung



WARNUNG! VERLETZUNGSGEFAHR!
Schalten Sie vor allen Arbeiten am Gerät das Gerät aus und entnehmen Sie den Akku.

Der Akku-Schlagbohrschrauber ist wartungsfrei.

- Das Gerät muss stets sauber, trocken und frei von Öl oder Schmierfetten sein.
- Es dürfen keine Flüssigkeiten in das Innere der Geräte gelangen.
- Verwenden Sie zum Reinigen des Gehäuses ein trockenes Tuch. Verwenden Sie niemals Benzin, Lösungsmittel oder Reiniger, die Kunststoff angreifen.
- Soll ein Lithium-Ionen-Akku längere Zeit gelagert werden, muss regelmäßig der Ladezustand kontrolliert werden. Der optimale Ladezustand liegt zwischen 50 % und 80 %. Das optimale Lagerungsklima ist kühl und trocken.

HINWEIS

- ▶ Nicht aufgeführte Ersatzteile (wie z. B. Kohlebürsten, Schalter) können Sie über unsere Service - Hotline bestellen.

Garantie der Kompernaß Handels GmbH

Sehr geehrte Kundin, sehr geehrter Kunde,

Sie erhalten auf dieses Gerät 3 Jahre Garantie ab Kaufdatum. Im Falle von Mängeln dieses Produkts stehen Ihnen gegen den Verkäufer des Produkts gesetzliche Rechte zu. Diese gesetzlichen Rechte werden durch unsere im Folgenden dargestellte Garantie nicht eingeschränkt.

Garantiebedingungen

Die Garantiefrist beginnt mit dem Kaufdatum. Bitte bewahren Sie den Kassenbon gut auf. Dieser wird als Nachweis für den Kauf benötigt.

Tritt innerhalb von drei Jahren ab dem Kaufdatum dieses Produkts ein Material- oder Fabrikationsfehler auf, wird das Produkt von uns – nach unserer Wahl – für Sie kostenlos repariert, ersetzt, oder der Kaufpreis erstattet. Diese Garantieleistung setzt voraus, dass innerhalb der Dreijahresfrist das defekte Gerät und der Kaufbeleg (Kassenbon) vorgelegt

und schriftlich kurz beschrieben wird, worin der Mangel besteht und wann er aufgetreten ist.

Wenn der Defekt von unserer Garantie gedeckt ist, erhalten Sie das reparierte oder ein neues Produkt zurück. Mit Reparatur oder Austausch des Produkts beginnt kein neuer Garantiezeitraum.

Garantiezeit und gesetzliche Mängelansprüche

Die Garantiezeit wird durch die Gewährleistung nicht verlängert. Dies gilt auch für ersetzte und reparierte Teile. Eventuell schon beim Kauf vorhandene Schäden und Mängel müssen sofort nach dem Auspacken gemeldet werden. Nach Ablauf der Garantiezeit anfallende Reparaturen sind kostenpflichtig.

Garantieumfang

Das Gerät wurde nach strengen Qualitätsrichtlinien sorgfältig produziert und vor Auslieferung gewissenhaft geprüft.

Die Garantieleistung gilt für Material- oder Fabrikationsfehler. Diese Garantie erstreckt sich nicht auf Produktteile, die normaler Abnutzung ausgesetzt sind und daher als Verschleißteile angesehen werden können oder für Beschädigungen an zerbrechlichen Teilen, z. B. Schalter, Akkus oder Teile, die aus Glas gefertigt sind.

Diese Garantie verfällt, wenn das Produkt beschädigt, nicht sachgemäß benutzt oder gewartet wurde. Für eine sachgemäße Benutzung des Produkts sind alle in der Bedienungsanleitung aufgeführten Anweisungen genau einzuhalten. Verwendungszwecke und Handlungen, von denen in der Bedienungsanleitung abgeraten oder vor denen gewarnt wird, sind unbedingt zu vermeiden.

Das Produkt ist nur für den privaten und nicht für den gewerblichen Gebrauch bestimmt. Bei missbräuchlicher und unsachgemäßer Behandlung, Gewaltanwendung und bei Eingriffen, die nicht von unserer autorisierten Servicenederlassung vorgenommen wurden, erlischt die Garantie.

Abwicklung im Garantiefall

Um eine schnelle Bearbeitung Ihres Anliegens zu gewährleisten, folgen Sie bitte den folgenden Hinweisen:

- Bitte halten Sie für alle Anfragen den Kassenbon und die Artikelnummer (z. B. IAN 123456) als Nachweis für den Kauf bereit.
- Die Artikelnummer entnehmen Sie bitte dem Typenschild am Produkt, einer Gravur am Produkt, dem Titelblatt der Bedienungsanleitung (unten links) oder dem Aufkleber auf der Rück- oder Unterseite des Produktes.
- Sollten Funktionsfehler oder sonstige Mängel auftreten, kontaktieren Sie zunächst die nachfolgend benannte Serviceabteilung **telefonisch** oder per **E-Mail**.
- Ein als defekt erfasstes Produkt können Sie dann unter Beifügung des Kaufbelegs (Kassenbon) und der Angabe, worin der Mangel besteht und wann er aufgetreten ist, für Sie portofrei an die Ihnen mitgeteilte Serviceanschrift übersenden.



Auf www.lidl-service.com können Sie diese und viele weitere Handbücher, Produktvideos und Installationssoftware herunterladen.

Mit diesem QR-Code gelangen Sie direkt auf die Lidl-Service-Seite (www.lidl-service.com) und können mittels der Eingabe der Artikelnummer (IAN) 123456 Ihre Bedienungsanleitung öffnen.

Service

WARNUNG!

- ▶ Lassen Sie Ihre Geräte von der Servicestelle oder einer Elektrofachkraft und nur mit Original-Ersatzteilen reparieren. Damit wird sichergestellt, dass die Sicherheit des Gerätes erhalten bleibt.
- ▶ Lassen Sie den Austausch des Steckers oder der Netzleitung immer vom Hersteller des Gerätes oder seinem Kundendienst ausführen. Damit wird sichergestellt, dass die Sicherheit des Gerätes erhalten bleibt.

Service Deutschland

Tel.: 0800 5435 111 (Kostenfrei aus dem dt. Festnetz/Mobilfunknetz)
E-Mail: kompernass@lidl.de

Service Österreich

Tel.: 0820 201 222 (0,15 EUR/Min.)
E-Mail: kompernass@lidl.at

Service Schweiz

Tel.: 0842 665566 (0,08 CHF/Min., Mobilfunk max. 0,40 CHF/Min.)
E-Mail: kompernass@lidl.ch

IAN 326367_1904

Importeur

Bitte beachten Sie, dass die folgende Anschrift keine Serviceanschrift ist. Kontaktieren Sie zunächst die benannte Servicestelle.

KOMPERNASS HANDELS GMBH

BURGSTRASSE 21

44867 BOCHUM

GERMANY

www.kompernass.com

Entsorgung



Die Verpackung besteht aus umweltfreundlichen Materialien, die Sie über die örtlichen Recyclingstellen entsorgen können.



Werfen Sie Elektrowerkzeuge nicht in den Hausmüll!

Gemäß Europäischer Richtlinie 2012/19/EU müssen verbrauchte Elektrowerkzeuge getrennt gesammelt und einer umweltgerechten Wiederverwertung zugeführt werden.



Werfen Sie Akkus nicht in den Hausmüll!

Entfernen Sie die Akkus vor der Entsorgung aus dem Gerät.

Defekte oder verbrauchte Akkus müssen gemäß Richtlinie 2006/66/EC recycelt werden. Geben Sie Akku-Pack und /oder das Gerät über die angebotenen Sammeleinrichtungen zurück.

Über Entsorgungsmöglichkeiten für ausgediente Elektrowerkzeuge / Akku-Pack informieren Sie sich bitte bei Ihrer Gemeinde- oder Stadtverwaltung.

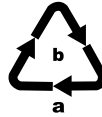

Entsorgen Sie die Verpackung umweltgerecht.

Beachten Sie die Kennzeichnung auf den verschiedenen Verpackungsmaterialien und trennen Sie diese gegebenenfalls gesondert. Die Verpackungsmaterialien sind gekennzeichnet mit Abkürzungen (a) und Ziffern (b) mit folgender Bedeutung:

1–7: Kunststoffe,
20–22: Papier und Pappe,
80–98: Verbundstoffe.



Möglichkeiten zur Entsorgung des ausgedienten Produkts erfahren Sie bei Ihrer Gemeinde- oder Stadtverwaltung.

Original-Konformitätserklärung

Wir, KOMPERNASS HANDELS GMBH, Dokumentenverantwortlicher: Herr Semi Uguzlu, BURGSTR. 21, 44867 BOCHUM, DEUTSCHLAND, erklären hiermit, dass dieses Produkt mit den folgenden Normen, normativen Dokumenten und EG-Richtlinien übereinstimmt:

**Maschinenrichtlinie
(2006/42/EG)**

**EG-Niederspannungsrichtlinie
(2014/35/EU) (nur Ladegerät)**

**Elektromagnetische Verträglichkeit
(2014/30/EU)**

**RoHS Richtlinie
(2011/65/EU)***

*Die alleinige Verantwortung für die Ausstellung dieser Konformitätserklärung trägt der Hersteller. Der oben beschriebene Gegenstand der Erklärung erfüllt die Vorschriften der Richtlinie 2011/65/EU des Europäischen Parlaments und des Rates vom 8. Juni 2011 zur Beschränkung der Verwendung bestimmter gefährlicher Stoffe in Elektro- und Elektronikgeräten.

Angewandte harmonisierte Normen:

EN 62841-1:2015

EN 62841-2-1:2018

EN 55014-1:2017

EN 55014-2:2015

EN 60335-2-29:2004/A2:2010

EN 60335-1:2012/A13:2017

EN 62233:2008

EN 61000-3-2:2014

EN 61000-3-3:2013

EN 50581:2012

Typ/ Gerätebezeichnung: 3-in-1-Akku-Schlagbohrschrauber PSBSA 20-Li B2

Herstellungsjahr: 08-2019

Seriennummer: IAN 326367_1904

Bochum, 16.08.2019



Semi Uguzlu

- Qualitätsmanager -

Technische Änderungen im Sinne der Weiterentwicklung sind vorbehalten.

Ersatz-Akku Bestellung

Wenn Sie einen Ersatz-Akku für Ihr Gerät bestellen möchten, so können Sie dies entweder bequem im Internet unter www.kompennass.com oder telefonisch abwickeln.

Dieser Artikel kann aufgrund begrenzter Vorratsmenge nach kurzer Zeit ausverkauft sein.



HINWEIS

- ▶ Die Bestellung von Ersatzteilen kann in einigen Ländern nicht online vorgenommen werden. Kontaktieren Sie in diesem Fall bitte die Service-Hotline.

Telefonische Bestellung

DE Service Deutschland

Tel.: 0800 5435 111 (Kostenfrei aus dem dt. Festnetz/Mobilfunknetz)

AT Service Österreich

Tel.: 0820 201 222 (0,15 EUR/Min.)

E-Mail: kompennass@lidl.at

CH Service Schweiz

Tel.: 0842 665566 (0,08 CHF/Min., Mobilfunk max. 0,40 CHF/Min.)

E-Mail: kompennass@lidl.ch

Um eine schnelle Bearbeitung Ihrer Bestellung zu gewährleisten, halten Sie bitte für alle Anfragen die Artikelnummer (z.B. IAN 326367) des Gerätes bereit. Die Artikelnummer entnehmen Sie bitte dem Typenschild oder dem Titelblatt dieser Anleitung.

KOMPERNASS HANDELS GMBH

BURGSTRASSE 21
44867 BOCHUM
GERMANY
www.kompernass.com

Estado de las informaciones · Versione delle informazioni · Estado
das informações · Last Information Update · Stand der Informationen:
10/2019 · Ident.-No.: PSBSA20-LiB2-082019-2

IAN 326367_1904