

/// PARKSIDE

PERFORMANCE



CORDLESS HAMMER DRILL SET PSBSAP 20-Li A1

RS

AKU UDARNA BUŠILICA-ODVIJAČ U SETU

Prevod originalnog uputstva za upotrebu

DE AT CH

AKKU-SCHLAGBOHRSCRAUBER-SET

Originalbetriebsanleitung

BG

КОМПЛЕКТ АКУМУЛАТОРНА УДАРНА БОРМАШИНА

Превод на оригиналното ръководство за експлоатация

IAN 329697_2001

RS BG

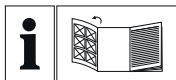

RS

Pre čitanja rasklopite obe strane sa slikama te se upoznajite sa svim funkcijama uređaja.

BG

Преди да прочетете отворете страницата с фигурите и след това се запознайте с всички функции на уреда.

DE AT CH

Klappen Sie vor dem Lesen die Seite mit den Abbildungen aus und machen Sie sich anschließend mit allen Funktionen des Gerätes vertraut.

RS	Prevod originalnog uputstva za upotrebu	Strana	1
BG	Превод на оригиналното ръководство за експлоатация	Страница	15
DE/AT/CH	Originalbetriebsanleitung	Seite	33

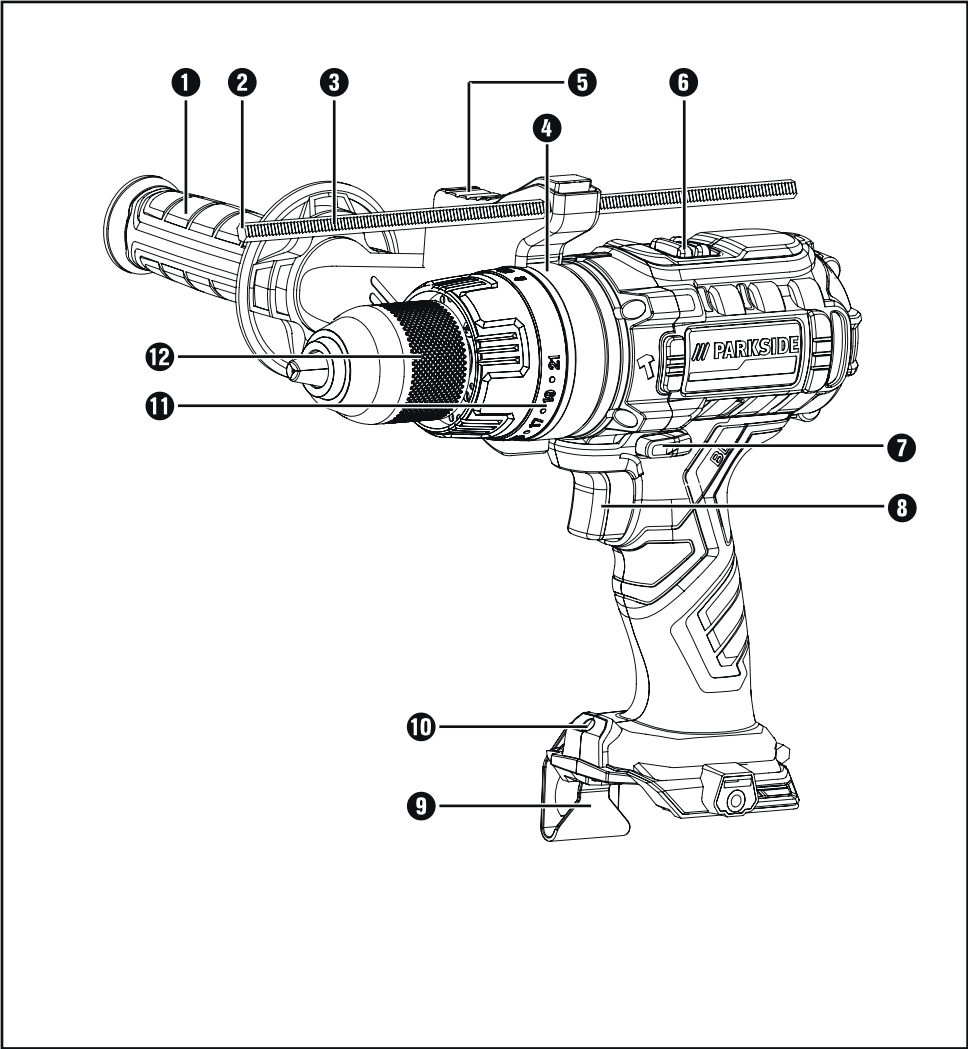

A

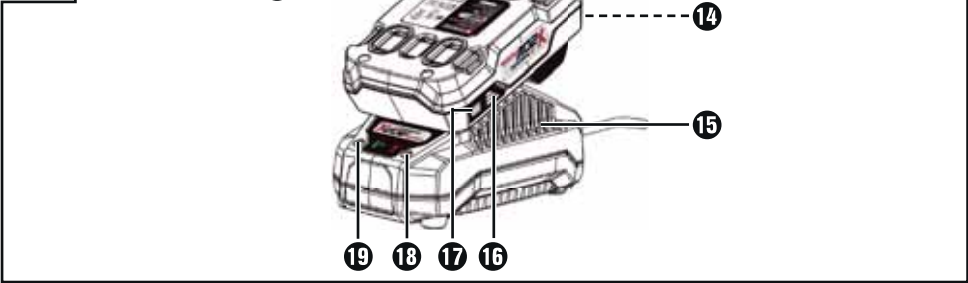

B

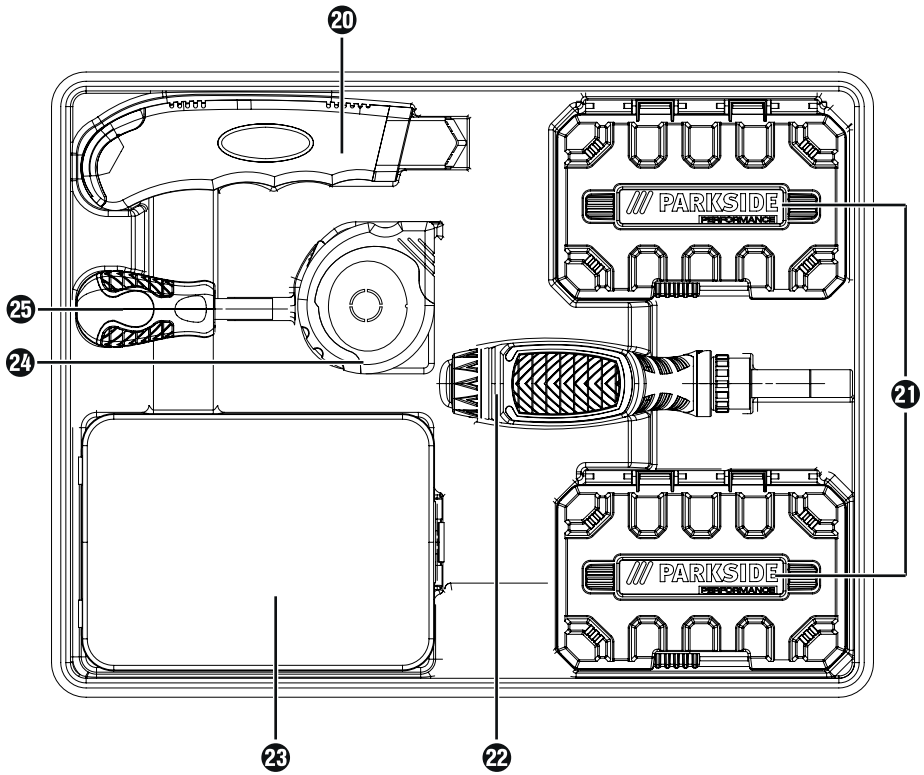

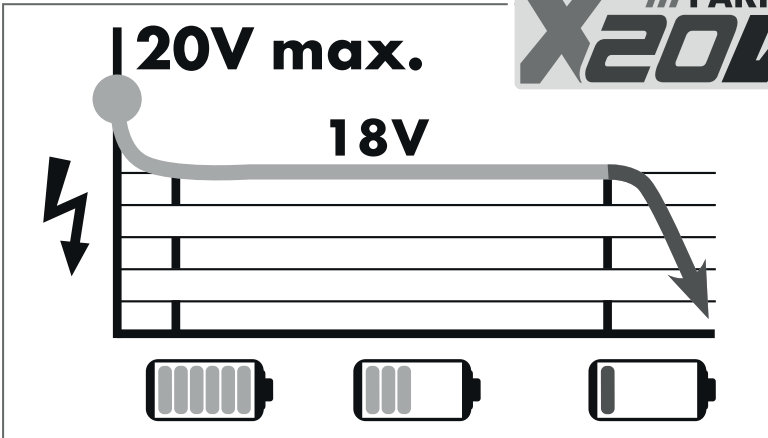

All Parkside tools and the chargers PLG 20 A1/PLG 20 A2/PLG 20 A3/PDSLГ 20 A1 of the X20V Team series are compatible with the PAP 20 A1/PAP 20 A2/PAP 20 A3 battery pack.

Charging times Charging currents	2 Ah Battery pack PAP 20 A1	3 Ah Battery pack PAP 20 A2	4 Ah Battery pack PAP 20 A3
max. 2.4 A Charger PLG 20 A1	60 min 2,4 A	90 min 2,4 A	120 min 2,4 A
max. 3.5 A Charger PLG 20 A2	45 min 3,5 A	60 min 3,5 A	80 min 3,5 A
max. 4.5 A Charger PLG 20 A3	35 min 3,8 A	45 min 4,5 A	60 min 4,5 A
max. 4.5 A Charger PDSLГ 20 A1	35 min 3,8 A	45 min 4,5 A	60 min 4,5 A

Sadržaj

Uvod	2
Namenska upotreba	2
Oprema	2
Obim isporuke	3
Tehnički podaci	3
Opšte bezbednosne napomene za električne alate	4
1. Bezbednost na radnom mestu	4
2. Električna bezbednost	4
3. Bezbednost lica	5
4. Upotreba i postupanje sa električnim alatom	5
5. Upotreba i postupanje sa akumulatorskim alatom	6
6. Servis	6
Bezbednosne napomene za bušilice	6
Originalni pribor/dodatni uređaji	7
Bezbednosne napomene za punjače	7
Pre puštanja u rad	8
Punjenje baterijskog paketa (vidi sliku A)	8
Stavljanje/vađenje baterijskog paketa u uređaj/iz uređaja	8
Provera stanja akumulatora	8
Dodatna drška	8
Graničnik dubine	9
Zamena alata	9
Predbiranje obrtnog momenta/biranje režima rada	9
Prenosnik sa 2 brzine	9
Puštanje u rad	9
Uključivanje i isključivanje	9
Podešavanje broja obrtaja	9
Promena smera rotacije	10
Saveti i trikovi	10
Održavanje i čišćenje	10
Odlaganje	11
Garancija I Garantni List	11
Prevod originalne Izjave o usklađenosti	13
Poručivanje rezervnog akumulatora	14
Poručivanje telefonom	14

AKU UDARNA BUŠILICA-ODVIJAČ U SETU PSBSAP 20-Li A1

Uvod

Čestitamo Vam na kupovini Vašeg novog uređaja. Time ste se odlučili za kvalitetan proizvod. Uputstvo za upotrebu je deo ovog proizvoda. Ono sadrži važne napomene o bezbednosti, upotrebi i odlaganju. Pre korišćenja proizvoda, upoznajite se sa svim napomenama vezanim za rukovanje i bezbednost. Koristite proizvod samo na opisani način i u navedene svrhe. Predajte svu dokumentaciju prilikom prosljeđivanja proizvoda trećim licima.

Namenska upotreba

Ovaj uređaj je predviđen za zavrtnanje i odvrtnanje vijaka, kao i za bušenje u drvetu, metalu, keramici i plastici, i za vibraciono bušenje u cigli i zidovima. Uređaj nije predviđen za vibraciono bušenje u prirodnom kamenu, kao npr. granitu. Svetlo na ovom uređaju je predviđeno da osvetljava direktno radno područje uređaja.

Koristite proizvod samo kao što je opisano i za navedene oblasti primene. Uređaj nije namenjen za komercijalnu upotrebu. Svaka druga upotreba ili promena uređaja važi kao nenamenska i krije znatne opasnosti od nezgoda. Proizvođač ne preuzima odgovornost za štete koje su nastale nenamenskom upotrebom.

Oprema

- ❶ Dodatna drška
- ❷ Graničnik dubine
- ❸ Zupci na graničniku dubine
- ❹ Prsten za pričvršćivanje dodatne drške
- ❺ Taster za blokiranje graničnika dubine
- ❻ Prekidač za izbor brzine
- ❼ Preklopnik za promenu smera rotacije/blokadu
- ❽ Prekidač za uključivanje/isključivanje/regulaciju broja obrtaja
- ❾ Kopča za remen
- ❿ LED radna svetiljka
- ⓫ Predbiranje obrtnog momenta
- ⓬ Stezna glava

Slika A

- ⓭ Baterijski paket
 - ⓮ Taster za deblokadu baterijskog paketa
 - ⓯ Brzi punjač
 - ⓰ LED lampica na displeju akumulatora
 - ⓱ Taster za stanje akumulatora
 - ⓲ Crvena LED lampica za kontrolu napunjenosti
 - ⓳ Zelena LED lampica za kontrolu napunjenosti
- Slika B

- ⓴ Skalpel (uklj. 8 rezervnih sečiva)
- ⓵ Nastavci 25 mm (2x 36 komada; 2x držač nastavaka)
- ⓶ Odvrtač sa skakavicom 1/4"
- ⓷ Komplet burgija za metal/drvo
- ⓸ Metar
- ⓹ Odvrtač 1/4"

Obim isporuke

- 1 akumulatorska vibraciona bušilica-odvrtač
- 2 baterijski paket
- 1 brzi punjač
- 1 dodatna ručka
- 1 skalpel (uklj. 8 rezervnih sečiva)
- 1 odvrtač sa skakavicom 1/4"
- 1 odvrtač 1/4"
- 72 nastavka
- 2 držača nastavaka
- 1 metar
- 6 burgija za drvo
- 6 burgija za metal
- 6 burgija za beton
- 1 graničnik dubine
- 1 kofer za nošenje uređaja
- 1 uputstvo za upotrebu

Tehnički podaci

Akumulatorska vibraciona bušilica-odvrtač PSBSAP 20-Li A1

Nominalni napon	20 V \equiv (jednosmerna struja)
Prenosnik	Prenosnik sa 2 brzine
Nominalni broj obrtaja u praznom hodu	1. brzina: n_0 0-400 min^{-1} 2. brzina: n_0 0-2000 min^{-1}
Frekvencija vibracija	1. brzina: n_0 0-7200 min^{-1} 2. brzina: n_0 0-36000 min^{-1}
Maks. obrtni moment	80 Nm
Stepeni obrtnog momenta	1-21 + 1 stepen bušenja/ + 1 stepen udarnom tehni- kom
Kapacitet stezne glave	 Ø maks. 13 mm
Maks. prečnik bušenja	65 mm u drvetu 16 mm u cigli 13 mm u čeliku

Akumulator PAP 20 A1

Tip	LITIJUM-JONSKI
Nominalni napon	20 V \equiv (jednosmerna struja)
Kapacitet	2 Ah
Čelije	5

Brzi punjač za akumulator PLG 20 A2

ULAZ/Input

Nominalni napon	230-240 V \sim , 50 Hz (naizmjenična struja)
Nominalna snaga	85 W
Osigurač (unutra)	3,15 A 

IZLAZ/Output

Nominalni napon	21,5 V \equiv (jednosmerna struja)
Nominalna struja	3,5 A
Vreme punjenja	oko 45 min
Klasa zaštite	II/  (dvostruka izolacija)

NAPOMENA



Ovim znakom se potvrđuje, da je ovaj uređaj u skladu sa srpskim zahtevima za bezbednost proizvoda.

Vrednost emisije buke

Merna vrednost za buku je određena u skladu sa EN 62841. Nivo buke električnog alata sa ocenom A iznosi obično:

Nivo zvučnog pritiska	$L_{PA} = 88$ dB (A)
Odstupanje K	$K_{PA} = 5$ dB
Nivo zvučne snage	$L_{WA} = 99$ dB (A)
Odstupanje K	$K_{WA} = 5$ dB

Vrednost emisije vibracija

Ukupne vrednosti vibracija (suma vektora tri smeru) određene u skladu sa EN 62841:

Vibraciono bušenje u betonu	$a_{h,1D} = 6,0$ m/s^2
Odstupanje	$K = 1,5$ m/s^2

Nosite štitnike za sluh!

NAPOMENA

- ▶ Navedene ukupne vrednosti vibracija i navedene vrednosti emisije buke su izmerene prema normiranom postupku ispitivanja i mogu da se koriste za međusobno poređenje električnih alata.
- ▶ Navedene ukupne vrednosti vibracija i navedene vrednosti emisije buke mogu da se koriste i za preliminarnu procenu opterećenja.

⚠ UPOZORENJE!

- ▶ Emisije vibracije i buke mogu u toku stvarnog korišćenja da odstupaju od navedenih vrednosti, u zavisnosti od načina na koji se koristi električni alat, posebno u zavisnosti od vrste radnog predmeta koji se obrađuje.
- ▶ Pokušajte da opterećenje držite što manjim. Primeri mera za smanjenje opterećenja vibracijama su nošenje rukavica prilikom upotrebe uređaja i ograničenje radnog vremena. Pritom treba uzeti u obzir sve udele radnog ciklusa (na primer vremena u kojima je električni alat isključen, kao i vremena u kojima je uključen, ali radi bez opterećenja).

**Opšte bezbednosne napomene za električne alate****⚠ UPOZORENJE!**

- ▶ Pročitajte sve bezbednosne napomene, sva uputstva, sve ilustracije i tehničke podatke kojima je opremljen ovaj električni alat. Propusti prilikom pridržavanja sledećih uputstava mogu da dovedu do električnog udara, požara i/ili teških povreda.

Čuvajte sve bezbednosne napomene i sva uputstva za ubuduće.

Pojam "električni alat" korišćen u bezbednosnim napomenama se odnosi na električne alate na mrežni pogon (sa mrežnim vodom) i na električne alate na akumulatorski pogon (bez mrežnog voda).

1. Bezbednost na radnom mestu

- a) **Držite svoje radno područje čisto i dobro osvetljeno.** Nered i neosvetljena radna područja mogu da dovedu do nezgoda.
- b) **Ne radite električnim alatom u okruženju ugroženom eksplozivnom atmosferom, u kojem se nalaze zapaljive tečnosti, gasovi ili prašina.** Električni alati stvaraju varnice koje mogu da zapale prašinu ili isparenja.
- c) **Držite decu i druga lica podalje tokom korišćenja električnog alata.** U slučaju odvratanja pažnje možete da izgubite kontrolu nad uređajem.

2. Električna bezbednost

- a) **Priključni utikač električnog alata mora da odgovara utičnici. Utikač ne smete ni na koji način da promenite.**
Ne koristite adapterske utikače zajedno sa zaštitno uzemljenim električnim alatima. Nepromenjeni utikači i odgovarajuće utičnice smanjuju rizik od električnog udara.
- b) **Izbegavajte telesni kontakt sa uzemljenim površinama, kao npr. od cevi, radijatora, šporeta i frižidera.** Postoji povišeni rizik od električnog udara kada je Vaše telo uzemljeno.
- c) **Držite električne alate podalje od kiše ili vlage.** Prodiranje vode u električni uređaj povećava rizik od električnog udara.
- d) **Ne koristite kabl nenamenski, da biste nosili električni alat, vešali ga ili da biste izvukli utikač iz utičnice.** Držite kabl podalje od visokih temperatura, ulja, oštrih ivica ili pokretnih delova uređaja. Oštećeni ili zapleteni kablovi povećavaju rizik od električnog udara.
- e) **Ako radite električnim alatom napolju, koristite samo produžne kablove koji su odobreni za spoljno područje.** Upotreba produžnog kabla odgovarajućeg za spoljno područje smanjuje rizik od električnog udara.
- f) **Kada ne možete da izbegnete rad električnog alata u vlažnom okruženju, koristite zaštitni uređaj diferencijalne struje (FI zaštitna sklopka).** Upotreba FI zaštitne sklopke smanjuje rizik od električnog udara.

3. Bezbednost lica

- a) Budite uvek pažljivi, pazite šta radite i razumno obavljajte radove električnim alatom. Ne koristite električni alat kada ste umorni ili pod uticajem droga, alkohola ili lekova. Jedan trenutak nepažnje tokom upotrebe električnog alata može da dovede do ozbiljnih povreda.
- b) Nosite ličnu zaštitnu opremu i uvek nosite zaštitne naočare. Nošenje lične zaštitne opreme, kao što su maska protiv prašine, protivklizne bezbednosne cipele, zaštitni šlem ili štitnici za sluh, zavisno od vrste i primene električnog alata, smanjuje rizik od povreda.
- c) Izbegavajte nenamerno puštanje u rad. Uverite se da je električni alat isključen pre nego što ga priključite na strujno napajanje i/ili akumulator, i pre nego što ga podignete ili nosite. Držanje prsta na prekidaču prilikom nošenja električnog alata ili priključivanje već uključenog električnog alata na strujno napajanje može da dovede do nezgoda.
- d) Uklonite alate za podešavanje ili ključeve za vijke, pre nego što uključite električni alat. Alat ili ključ koji se nalazi u rotirajućem delu električnog alata, može da dovede do povreda.
- e) Izbegavajte držanje tela u neprirodnom položaju. Pobrinite se za stabilan položaj i u svakom trenutku držite ravnotežu. Na taj način možete bolje da kontrolišete električni alat u neočekivanim situacijama.
- f) Nosite prikladnu odeću. Ne nosite široku odeću ili nakit. Držite kosu i odeću podalje od pokretnih delova. Opuštena odeća, nakit ili duga kosa mogu da budu zahvaćeni pokretnim delovima.
- g) Ako mogu da se montiraju uređaji za usisavanje ili sakupljanje prašine, ove uređaje morate ispravno da priključite i koristite. Korišćenjem seta za usisavanje prašine mogu da se smanje opasnosti od prašine.
- h) Ne mislite da ste bezbedni i ne odbacujte bezbednosna pravila za električne alate, iako ste nakon česte upotrebe dobro upoznati sa električnim alatom. Nepažljive aktivnosti mogu u deliću sekunde da dovedu do teških povreda.

4. Upotreba i postupanje sa električnim alatom

- a) Ne preopterećujte električni alat. Koristite odgovarajući električni alat za posao koji obavljate. Sa odgovarajućim električnim alatom ćete bolje i bezbednije da radite u navedenom području snage.
- b) Ne koristite električni alat čiji je prekidač neispravan. Električni alat koji više ne može da se uključi ili isključi, je opasan i morate da ga popravite.
- c) Izvucite utikač iz utičnice i/ili uklonite odvojivi akumulator pre nego što obavite podešavanja uređaja, zamenu alata za umetanje ili odlaganje električnog alata. Ova bezbednosna mera sprečava nenamerno pokretanje električnog alata.
- d) Električne alate koje ne koristite, čuvajte van domašaja dece. Nemojte dozvoliti da električni alat koriste druga lica koja nisu upoznata s njim i koja nisu pročitala ova uputstva. Električni alati su opasni kada ih koriste neiskusna lica.
- e) Pažljivo održavajte električne alate i alate za umetanje. Prekontrolišite da li pokretni delovi besprekorno funkcionišu i da nisu zaglavljani, da li su delovi slomljeni ili oštećeni, tako da ometaju funkciju električnog alata. Dajte oštećene delove na popravku pre korišćenja uređaja. Mnoge nezgode su prouzrokovane loše održavanim električnim alatima.
- f) Držite alate za rezanje oštre i čiste. Pažljivo održavani alati za rezanje sa oštrim sečivima se ređe zaglavljuju i lakše se vode.
- g) Koristite električni alat, alate za umetanje itd. prema ovim uputstvima. Pritom uzmite u obzir radne uslove i posao koji treba obaviti. Upotreba električnih alata za druge primene, osim navedenih, može da dovede do opasnih situacija.
- h) Držite rukohvate i prihvatne površine suve, čiste i bez ulja i masti. Klizave ručke i površine za držanje onemogućuju bezbedno rukovanje i kontrolu električnog alata u nepredviđenim situacijama.

5. Upotreba i postupanje sa akumulatorskim alatom

- Punite akumulatoru samo punjačima koje preporučuje proizvođač. Korišćenjem punjača namenjenog za određenu vrstu akumulatora postoji opasnost od požara, ako se koristi za neku drugu vrstu akumulatora.
- U električnim alatima koristite samo akumulatoru predviđene za tu vrstu alata. Korišćenje nekih drugih akumulatora može da dovede do povreda i opasnosti od požara.
- Akumulator koji ne koristite, držite podalje od kancelarijskih spajalica, kovanica, ključeva, eksera, vijaka ili drugih sitnih metalnih predmeta, jer mogu da izazovu kratak spoj između kontakata. Kratak spoj između kontakata akumulatora može da ima za posledicu opekotine ili požar.
- U slučaju pogrešne primene, tečnost može da iscuri iz akumulatora. Izbegavajte kontakt sa iscuralom tečnošću. Ako slučajno dođete u kontakt sa ovom tečnošću, isperite je vodom. Ako ova tečnost dospe u oči, obratite se i lekaru. Iscurila tečnost iz akumulatora može da dovede do iritacije kože ili opekotina.
- Ne koristite oštećen ili izmenjen akumulator. Oštećeni ili izmenjeni akumulatori mogu da se ponašaju nepredvidivo i da dovedu do požara, eksplozije ili povreda.
- Ne izlažite akumulator vatri ili previsokim temperaturama. Vatra ili temperature preko 130 °C (265 °F) mogu da izazovu eksploziju.
- Sledite uputstva za punjenje i nikada ne punite akumulator ili akumulatorski alat van temperaturnog područja, navedenog u uputstvu za rukovanje. Pogrešno punjenje ili punjenje van dozvoljenog temperaturnog područja može da uništi akumulator i može da poveća opasnost od požara.



OPREZ! OPASNOST OD EKSPLOZIJE!
Nikada ne punite baterije koje nisu punjive.



Čuvajte akumulator od toplote, npr. od trajnog izlaganja suncu, vatre, vode i vlage. Postoji opasnost od eksplozije.

6. Servis

- Popravku Vašeg električnog alata treba da obavlja isključivo kvalifikovano stručno osoblje i samo sa originalnim rezervnim delovima. Na taj način bezbednost električnog alata ostaje nepromenjena.
- Nikada ne obavljajte održavanje oštećenog akumulatora. Sve radove na održavanju akumulatora treba da obavlja isključivo proizvođač ili ovlašćeni korisnički servis.

Bezbednosne napomene za bušilice

Bezbednosne napomene za sve radove

- Nosite štitnike za sluh kod vibracionog bušenja. Delovanje buke može da dovede do gubitka sluha.
- Koristite dodatnu dršku/dodatne drške. Gubitak kontrole može da dovede do povreda.
- Držite uređaj za izolovane površine ručke kada izvodite radove kod kojih vijci ili alat za umetanje mogu da naiđu na skrivene strujne provodnike. Kontakt alata za umetanje ili vijka sa provodnikom pod naponom može i metalne delove uređaja da dovede pod napon i da izazove električni udar.
- Eventualno nastalu prašinu sakupite npr. usisivačem.

Bezbednosne napomene kod upotrebe dugačkih burgija

- Ni u kom slučaju ne radite sa većim brojem obrtaja od onog koji je maksimalno dozvoljen za tu burgiju. Kod većeg broja obrtaja, burgija može blago da se savije kada se okreće bez kontakta sa radnim predmetom, i to može da dovede do povreda.

- Započnite bušenje uvek sa malim brojem obrtaja i dok burgija ima kontakt sa radnim predmetom. Kod većeg broja obrtaja, burgija može blago da se savije kada se okreće bez kontakta sa radnim predmetom, i to može da dovede do povreda.
- Ne vršite prekomerni pritisak na burgiju i vršite pritisak samo u podužnom pravcu u odnosu na burgiju. Burgije mogu da se saviju i usled toga mogu da se polome ili da dovedu do gubitka kontrole i do povreda.

Originalni pribor/dodatni uređaji

- Koristite samo pribor i dodatne uređaje koji su navedeni u uputstvu za upotrebu, odn. koji su kompatibilni sa uređajem.

UPOZORENJE!

- Ne koristite pribor koji nije preporučila firma PARKSIDE. To može da dovede do električnog udara i požara.

Bezbednosne napomene za punjače

- Ovim uređajem smeju da rukuju deca starija od 8 godina, kao i osobe sa smanjenim fizičkim, senzornim ili mentalnim sposobnostima ili sa nedostatkom iskustva i/ili znanja, ako su pod nadzorom ili su im data uputstva za rukovanje uređajem na bezbedan način i ako razumeju opasnosti do kojih može da dođe. Deca ne smeju da se igraju uređajem. Deca ne smeju da čiste i obavljaju korisničko održavanje uređaja bez nadzora.

- Ako se ošteti mrežni priključni kabl ovog aparata, njega mora da zameni proizvođač, korisnička služba ili kvalifikovana osoba, kako bi se izbegle opasnosti.



Punjač je namenjen samo za rad u unutrašnjem prostoru.

UPOZORENJE!

- Ako se ošteti mrežni priključni kabl ovog aparata, njega mora da zameni proizvođač, korisnička služba ili kvalifikovana osoba, kako bi se izbegle opasnosti.

PAŽNJA!

- ◆ Ovaj punjač može da puni samo sledeće akumulatora: PAP 20 A1/PAP 20 A2/PAP 20 A3.
- ◆ Aktuelni spisak kompatibilnih akumulatora naći ćete na stranici www.Lidl.de/Akku.

Pre puštanja u rad

Punjenje baterijskog paketa (vidi sliku A)

⚠ OPREZ!

- ▶ Pre vađenja odnosno umetanja baterijskog paketa u punjač, uvek izvucite mrežni utikač.

NAPOMENA

- ▶ Nikada ne punite baterijski paket kada je temperatura okruženja ispod 10 °C ili iznad 40 °C. Ukoliko ne koristite litijum-jonski akumulator duže vremena, morate redovno da kontrolišete stanje napunjenosti. Optimalno stanje napunjenosti je između 50% i 80%. Klima skladištenja treba da bude hladna i suva, sa temperaturom okruženja između 0 °C i 50 °C.
- ◆ Umetnite baterijski paket **15** u brzi punjač **15** (vidi sliku A).
- ◆ Umetnite mrežni utikač u utičnicu. Crvena LED lampica za kontrolu napunjenosti **16** svetli crveno.
- ◆ Zelena LED lampica za kontrolu napunjenosti **19** Vam signalizira da je proces punjenja završen i da je baterijski paket **15** spreman za korišćenje.

⚠ PAŽNJA!

- ◆ Ukoliko crvena LED lampica za kontrolu napunjenosti **16** treperi, tada je baterijski paket **15** pregrejan i ne može da se dopuni.
- ◆ Ukoliko crvena i zelena LED lampica za kontrolu napunjenosti **18**/o zajedno trepere, tada je baterijski paket **15** u kvaru.
- ◆ Gurnite baterijski paket **15** u uređaj.
- ◆ Između dva uzastopna procesa punjenja isključite punjač na najmanje 15 minuta. U tu svrhu, izvucite mrežni utikač.

Stavljanje/vađenje baterijskog paketa u uređaj/iz uređaja

Stavljanje baterijskog paketa

- ◆ Pomerite preklopnik za promenu smera rotacije **7** u srednji položaj (blokada). Pustite da baterijski paket **15** usedne u ručku.

Vađenje baterijskog paketa

- ◆ Pritisnite taster za deblokadu **14** i izvadiite baterijski paket **15**.

Provera stanja akumulatora

- ◆ Da biste proverili stanje akumulatora, pritisnite taster za stanje akumulatora **17** (vidi i glavnu sliku). Stanje odn. preostala snaga se prikazuje na LED lampici na displeju akumulatora **16** na sledeći način:
CRVENO/NARANDŽASTO/ZELENO = maksimalna napunjenost
CRVENO/NARANDŽASTO = srednja napunjenost
CRVENO = skoro prazan – napuniti akumulator

Dodatna drška

NAPOMENA



- ▶ Iz bezbednosnih razloga, ovaj uređaj smete da koristite samo kada je montirana dodatna ručka **1**.
- ◆ Popustite manžetnu dodatne drške **1**, tako što ćete okretati dršku u smeru kretanja kazaljki na satu.
- ◆ Gurnite prsten za pričvršćivanje dodatne drške **4** preko stezne glave **12**.
- ◆ Zakrenite dodatnu ručku **1** u željeni položaj.
- ◆ Nakon toga, ponovo pričvrstite dodatnu dršku **1** okretanjem u smeru suprotnom od kretanja kazaljki na satu.

Graničnik dubine



- ◆ Pritisnite taster za blokadu graničnika dubine **5** i držite ga pritisnutim.
- ◆ Umetnite graničnik dubine **2** u dodatnu ručku **1**.
- ◆ Vodite računa da zupci na graničniku dubine **3** budu okrenuti nagore i nadole.
- ◆ Izvucite graničnik dubine **2** što više, tako da rastojanje između vrha burgije i vrha graničnika dubine odgovara željenoj dubini bušenja.
- ◆ Pustite taster za blokadu graničnika dubine **5**, da bi se graničnik dubine **2** blokirao.



Zamena alata

Vaša akumulatorska vibraciona bušilica-odvrtač ima potpuno automatsku blokadu vretena **SPINDLE LOCK**.

Kada je motor u stanju mirovanja, pogonski sklop se blokira, tako da možete okretanjem  da otvorite steznu glavu **12**. Nakon što ste umetnuli željeni alat i čvrsto ga stegli okretanjem stezne glave , možete odmah da nastavite sa radom. Blokada vretena se aktivira automatski, pokretanjem motora (aktiviranjem prekidača za uključivanje/isključivanje **8**).

Predbiranje obrtnog momenta/ biranje režima rada

Predbiranjem obrtnog momenta **11** možete da podesite obrtnu silu ili da izaberete između stepena bušenja  i stepena vibracionog bušenja .

- ◆ Izaberite niži stepen za male vijke, odn. meke materijale.
- ◆ Izaberite viši stepen za velike vijke, tvrde materijale, odn. prilikom odvrtnja vijaka.
- ◆ Kada treba da bušite, izaberite stepen bušenja tako što ćete predbiranje obrtnog momenta podesiti u  odgovarajući položaj.
- ◆ Kada treba da bušite sa vibracijom, izaberite stepen bušenja sa vibracijom, tako što ćete predbiranje obrtnog momenta podesiti u  odgovarajući položaj.

Prenosnik sa 2 brzine

OPREZ!

- ▶ Aktivirajte prekidač za izbor brzine **6** samo kada je uređaj u stanju mirovanja. U suprotnom, preti opasnost od oštećenja uređaja.

U prvoj brzini

(prekidač za izbor brzine **6** u položaju **1**) postizete broj obrtaja od oko 400 min⁻¹ i veliki obrtni moment. Ovo podešavanje odgovara za svako odvrtnje/zavrtnje vijaka.

U drugoj brzini

(prekidač za izbor brzine **6** u položaju **2**) postizete broj obrtaja od oko 2000 min⁻¹ i možete da bušite.

Puštanje u rad

Uključivanje i isključivanje

Uključivanje

- ◆ Da biste pustili uređaj u rad, pritisnite prekidač za uključivanje/isključivanje **8** i držite ga pritisnutim. LED radna svetiljka **10** svetli kada je prekidač za uključivanje/isključivanje **8** lagano ili u potpunosti pritisnut. Na taj način ona omogućava osvetljavanje radnog područja kada su uslovi osvetljenja nepovoljni.

Isključivanje

- ◆ Da biste isključili uređaj, pustite prekidač za uključivanje/isključivanje **8**.

Podešavanje broja obrtaja

Laganim pritiskom na prekidač za uključivanje/isključivanje **8** postiže se mali broj obrtaja. Povećanjem pritiska, povećava se broj obrtaja.

NAPOMENA

- ▶ Integrirana motorna kočnica omogućava brzo zaustavljanje.

Promena smer rotacije

- ◆ Promenite smer rotacije, tako što ćete gurnuti preklopnik za smer rotacije **7** skroz udesno, odn. ulivo.

Saveti i trikovi



Savet! Ovako postupate ispravno.

- ◆ Pre upotrebe proverite da li je umetak za odvrtnje/zavrtnanje odn. bušenje ispravno postavljen, tj. da li je centriran u steznoj glavi.
- ◆ Nastavci za odvrtnanje/zavrtnanje su obeleženi prema svojim dimenzijama i obliku. Ukoliko ste nesigurni, uvek najpre probajte da li nastavak naseda bez zazora u steznoj glavi.

Obrtni moment

- ◆ Manji vijci/nastavci mogu da se oštete kada podesite preveliki obrtni moment, odn. preveliki broj obrtaja.

Zavrtnanje u tvrdom materijalu (u metalu)

- ◆ Izuzetno veliki obrtni momenti nastaju npr. kod navojnih spojeva metala, korišćenjem umetaka sa nasadnim ključem. Izaberite mali broj obrtaja.

Zavrtnanje u mekom materijalu (npr. u mekom drvetu)

- ◆ I ovde pritežite vijke manjim brojem obrtaja, da ne biste oštetili npr. površinu drveta prilikom kontakta sa metalnom glavom vijka. Koristite upuštač. Male vijke možete i direktno da zavrnete u meko drvo, bez prethodnog bušenja.

Kada bušite u drvetu, metalu ili drugim materijalima, obavezno ga koristite

- ◆ Kod burgija malog prečnika koristite veći broj obrtaja, a kod burgija velikog prečnika koristite manji broj obrtaja.
- ◆ Kod tvrdih materijala izaberite manji broj obrtaja, kod mekih materijala izaberite veliki broj obrtaja.
- ◆ Označite mesto na kojem treba da se buši obeležaćem ili ekserom. Izaberite manji broj obrtaja za početak bušenja.
- ◆ Više puta izvucite rotirajuću burgiju iz rupe koju bušite, da biste uklonili strugotinu ili piljevinu od bušenja i da bi se burgija ohladila.

Bušenje u metalu

- ◆ Koristite burgije za metal (HSS). Za najbolje rezultate, burgiju bi trebalo da hladite uljem. Burgije za metal možete da koristite i za bušenje u plastici. Najpre izbušite rupu burgijom od Ø 3 mm, a zatim povećavajte prečnik burgije do željenog prečnika bušenja.

Bušenje u cigli

- ◆ Koristite vanadijumsku burgiju za kamen (maks. preporučeni prečnik bušenja Ø 16 mm).

Bušenje u drvetu

- ◆ Koristite burgiju za drvo sa vrhom za centriranje, za bušenje dubokih rupa koristite dugačku burgiju sa navojnim vrhom, za velike prečnike bušenja koristite Forstner burgiju.

Održavanje i čišćenje



UPOZORENJE! OPASNOST OD POVREDA! Pre svih radova na uređaju, isključite uređaj i izvadite akumulator.

Akumulatorska vibraciona bušilica-odvrtač ne zahteva održavanje.

- Uređaj mora uvek da bude čist, suv i na njemu ne sme da bude ulja ili maziva.
- Tečnosti ne smeju da dospeju u unutrašnjost uređaja.
- Koristite suhu krpu za čišćenje kućišta. Nipošto ne koristite benzin, rastvarače ili sredstva za čišćenje koja nagrizaju plastiku.
- Ukoliko ne koristite litijum-jonski akumulator duže vremena, morate redovno da kontrolirate stanje napunjenosti. Optimalno stanje napunjenosti je između 50% i 80%. Optimalna klima skladištenja je hladna i suva.

NAPOMENA

- Rezervne delove koji nisu navedeni (kao npr. ugljene četkice, prekidač) možete da poručite preko naše dežurne servisne službe.

Odlaganje



Ambalaža se sastoji od ekoloških materijala koje možete da odložite putem lokalnih mesta za reciklažu.



Ne bacajte električne alate u kućni otpad!

U skladu sa Evropskom direktivom 2012/19/EU, upotrebljeni električni alati moraju da se sakupljaju odvojeno i da se recikliraju na ekološki prihvatljiv način.



Ne bacajte akumulatore u kućni otpad!

Pre odlaganja, izvadite akumulatore iz uređaja. Neispravni ili istrošeni akumulatori moraju da se recikliraju u skladu sa direktivom 2006/66/EC. Vratite baterijski paket i/ili uređaj preko ponuđenog sabirnog centra.

Raspitajte se u Vašoj opštinskoj ili gradskoj upravi o mogućnostima odlaganja dotrajalih električnih alata/baterijskih paketa.

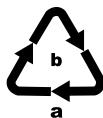

Odložite ambalažu na ekološki prihvatljiv način. Obratite pažnju na oznaku na različitim ambalažnim materijalima i, ako je potrebno, odvojite ambalažne materijale zasebno. Ambalažni materijali su označeni skraćenicama (a) i ciframa (b) sa sledećim značenjem: 1-7: Plastika, 20-22: Hartija i karton, 80-98: Kompozitni materijali.



O mogućnostima za odlaganje dotrajalih proizvoda saznaćete u Vašoj opštinskoj ili gradskoj upravi.

GARANCIJA I GARANTNI LIST

Poštovani,

Ovim putem Vas upoznajemo sa Vašim pravima i obavezama koje proističu iz Zakona o zaštiti potrošača, a u pogledu ostvarivanja prava iz garancije.

Ova garancija ni na koji način ne utiče, niti isključuje prava koja kupac ima u skladu sa važećim Zakonom o zaštiti potrošača po osnovu zakonske odgovornosti prodavca za nesaobraznost robe ugovoru koja traje 2 godine od dana kada je roba predata kupcu.

Davalac garancije ovom izjavom preuzima obavezu da kupcima svojih aparata, a pod uslovima definisanim u ovoj izjavi, obezbedi:

- besplatno otklanjanje kvarova u garantnom roku, koji bi nastali kod uobičajene upotrebe ili zbog grešaka u proizvodnji i materijalu, ili
- zamenu aparata, u garantnom roku predviđenim ovom garancijskom izjavom, u slučaju da opravka nije moguća, ili
- ako otklanjanje kvara nije moguće, kupac ima pravo da zahteva od prodavca povrat novca.

Ukupan rok garancije je 5 godina.

Garantni rok počinje da važi od datuma kupovine proizvoda, odnosno od prijema istog od strane kupca, a što se dokazuje fiskalnim računom.

Garancija važi na teritoriji Republike Srbije.

Kupac može da izjavi reklamaciju usmeno u nekom od prodajnih objekata Lidl Srbija KD, odnosno telefonom, pisanim putem ili elektronskim putem na kontakte kompanije Lidl Srbija KD, uz dostavu fiskalnog računa na uvid.

U cilju ispravnog funkcionisanja proizvod se koristi u skladu sa njegovom namenom i Uputstvom za upotrebu.

Na zahtev kupca, koji je izjavljen u garantnom roku, prodavac će izvršiti otklanjanje kvarova i nedostataka na proizvodu u roku predviđenim Zakonom.

Garantni uslovi

Pre obraćanja prodavcu za tehničku pomoć, potrebno je proveriti ispravnost instalacije i ostalih potrebnih uslova naznačenih u Uputstvu za upotrebu.

Kupac je dužan da prodavcu preda sve pripadajuće delove proizvoda koje je preuzeo u trenutku kupovine.

Popravke u roku garancije

Garancija važi počev od dana kada je roba predata kupcu, a na osnovu fiskalnog odsečka. U istom periodu davalac garancije, odnosno prodavac je u obavezi da otkloni sve tehničke kvarove bez naknade, u zakonskom roku.

Garancija ne važi u sledećim slučajevima

1. Ukoliko prodavcu uz aparat nije priložen fiskalni račun sa datumom prodaje.
2. Ukoliko je kvar prouzrokovan udarom groma, strujnim udarom ili sličnim delovanjem spoljne sile na sam uređaj (požar, poplava, naponski udar...).
3. Ukoliko su nastali kvarovi i oštećenja na uređaju posledica delovanja spoljnih uticaja, kao što su: velika vlaga, previsoka i suviše niska temperatura (pucanje cevi usled smrzavanja, oštećenja gumenih delova, rđanje, itd.)
4. Ukoliko proizvod nije korišćen u skladu sa Uputstvom za upotrebu.
5. Ukoliko je proizvod pokušalo da popravi treće neovlašćeno lice.
6. Ukoliko proizvod nije korišćen u skladu sa namenom.
7. Ukoliko je čišćenje i održavanje uređaja urađeno protivno Uputstvu za upotrebu.
8. Ukoliko je proizvod korišćen u profesionalne svrhe.

Garantni rok ne važi kod

- normalnog trošenja kapaciteta akumulatora
- komercijalne upotrebe proizvoda
- oštećenja ili izmena proizvoda od strane kupca
- nepoštovanja propisa u pogledu bezbednosti i održavanja, grešaka u rukovanju
- šteta usled elementarnih nepogoda

Na baterijske pakete serije X 20 V Team dobijate 3 godine garancije od datuma kupovine.

Naziv proizvoda	Aku udarna bušilica-odvijać u setu
Model	PSBSAP 20-Li A1
IAN/Serijski broj	329697_2001
Proizvođač	KOMPERNASS HANDELS GMBH, BURGSTRASSE 21, 44867 BOCHUM, NEMAČKA www.kompernass.com
Ovlašćeni serviser	ICOM COMMUNICATIONS doo, Dragoslava Srejovića 39b, 21203 Veternik, Republika Srbija, tel. 0800-300-180, e-mail: kompernass@lidl.rs
Datum predaje robe potrošaču	datum sa fiskalnog računa
Uvozi i stavlja u promet	Lidl Srbija KD, Prva južna radna 3, 22330 Nova Pazova, Republika Srbija, tel. 0800-300-199, e-mail: kontakt@lidl.rs

UPOZORENJE!

- ▶ Dajte Vaše uređaje na popravku servisu ili kvalifikovanom električaru, i to samo sa originalnim rezervnim delovima. Na taj način bezbednost uređaja ostaje nepromenjena.
- ▶ Zamenu utikača ili priključnog kabla treba uvek da obavlja proizvođač uređaja ili njegova korisnička služba. Na taj način bezbednost uređaja ostaje nepromenjena.

Prevod originalne Izjave o usklađenosti

Mi, preduzeće KOMPERNASS HANDELS GMBH, lice odgovorno za dokumentaciju:
g. Semi Uguzlu, BURGSTR. 21, DE - 44867 BOHUM, NEMAČKA, ovim izjavljujemo da je ovaj proizvod u skladu sa sledećim standardima, normativnim dokumentima i EZ direktivama:

Direktiva za mašine (2006/42/EC)

EZ direktiva za električne uređaje niskog napona (2014/35/EU, samo punjač)

Elektromagnetna kompatibilnost (2014/30/EU)

RoHS direktiva (2011/65/EU)*

* Isključivu odgovornost za izdavanje ove Izjave o usklađenosti snosi proizvođač. Gore opisan predmet Izjave ispunjava propise Direktive 2011/65/EU Evropskog parlamenta i saveta od 8. juna 2011. za ograničenje upotrebe određenih opasnih materija u električnim i elektronskim uređajima.

Primenjeni harmonizovani standardi

EN 62841-1:2015

EN 62841-2-1:2018

EN 55014-1:2017

EN 55014-2:2015

EN 60335-2-29:2004/A2:2010

EN 60335-1:2012/A11:2014

EN 62233:2008

EN 55014-1:2006/A2:2011

EN 55014-2:1997/A2:2008

EN 61000-3-2:2014

EN 61000-3-2:2019

EN 61000-3-3:2013

EN 61000-3-3:2013/A1:2019

EN 50581:2012

Tip/naziv uređaja: Aku udarna bušilica-odvijač u setu PSBSAP 20-Li A1

Godina proizvodnje: 07-2020

Serijski broj: IAN 329697_2001

Bohum, 20.07.2020.



Semi Uguzlu

- Menadžer kvaliteta -

Zadržavamo pravo na tehničke izmene u svrhu daljeg razvoja proizvoda.

Poručivanje rezervnog akumulatora

Kada želite da poručite rezervni akumulator za Vaš uređaj, porudžbinu možete da izvršite na komforan način putem interneta: www.kompernass.com ili telefonom.

Ovaj artikal može nakon kratkog vremena da bude rasprodat, usled ograničene količine na zalihama.



NAPOMENA

- ▶ U nekim zemljama nije moguće onlajn-poručivanje rezervnih delova.
U tom slučaju, molimo Vas da stupite u kontakt sa dežurnom servisnom službom.

Poručivanje telefonom

RS Servis Srbija Tel.: 0800 30 01 80

Da biste obezbedili brzu obradu Vaše porudžbine, molimo Vas da kod svih upita pripremite broj artikla (npr. IAN 329697) uređaja. Broj artikla se nalazi na tipskoj pločici ili na naslovnoj strani ovog uputstva.

Съдържание

Въведение	16
Употреба по предназначение	16
Оборудване	16
Окомплектовка на доставката	17
Технически данни	17
Общи указания за безопасност за електрически инструменти	18
1. Безопасност на работното място	18
2. Електрическа безопасност	18
3. Безопасност на хората	19
4. Употреба и обслужване на електрическия инструмент	19
5. Употреба и обслужване на акумулаторния инструмент	20
6. Сервиз	21
Указания за безопасност за бормашини	21
Оригинални принадлежности/допълнителни уреди	21
Указания за безопасност за зарядни устройства	22
Преди пускането в експлоатация	22
Зареждане на акумулаторния пакет (вж. фиг. А)	22
Поставяне/Изваждане на акумулаторния пакет в/от уреда	23
Проверка на състоянието на акумулаторната батерия	23
Допълнителна ръкохватка	23
Ограничител за дълбочина	23
Смяна на инструменти	23
Избор на предварително задаване на въртящия момент/режим на работа	23
2-скоростен редуктор	24
Пускане в експлоатация	24
Включване/Изключване	24
Настройка на честотата на въртене	24
Превключване на посоката на въртене	24
Съвети и трикове	24
Поддръжка и почистване	25
Предаване за отпадъци	26
Гаранция	26
Сервиз	28
Вносител	28
Превод на оригиналната декларация за съответствие	30
Поръчка на резервна акумулаторна батерия	31
Поръчка по телефона	31

КОМПЛЕКТ АКУМУЛАТОРНА УДАРНА БОРМАШИНА PSBSAP 20-Li A1

Въведение

Поздравяваме ви за покупката на вашия нов уред. Избрали сте висококачествен продукт. Ръководството за потребителя е част от този продукт. То съдържа важни указания относно безопасността, употребата и предаването за отпадъци. Преди да използвате продукта, се запознайте с всички указания за обслужване и безопасност. Използвайте продукта единствено според описанието и за указанияте области на приложение. Предавайте продукта на трети лица заедно с цялата документация.

Употреба по предназначение

Този уред е предназначен за завинтване и отвинтване на винтове, както и за пробиване в дърво, метал, керамика и пластмаса и за ударно пробиване в тухла и зидария. Уредът не е подходящ за ударно пробиване в естествен камък, като напр. гранит. Светлината на уреда е предназначена за осветяване на непосредствената работна зона на уреда.

Използвайте уреда единствено според описанието и за указаните области на приложение. Уредът не е предназначен за професионална употреба. Всяка друга употреба или промяна на уреда се счита за нецелесъобразна и крие значителни опасности от злополука. За повреди вследствие на употреба, която не отговаря на предназначението, производителят не поема отговорност.

Оборудване

- 1 Допълнителна ръкохватка
- 2 Ограничител за дълбочина
- 3 Зъбен венец на ограничителя за дълбочина
- 4 Пръстен за закрепване на допълнителната ръкохватка
- 5 Бутон за блокиране на ограничителя за дълбочина
- 6 Превключвател на скоростите
- 7 Превключвател на посоката на въртене/ Блокиране
- 8 Превключвател за включване/изключване/ Регулиране на честотата на въртене
- 9 Щипка за колан
- 10 Светодиодна лампа за осветяване на работното място
- 11 Предварително задаване на въртящия момент
- 12 Патронник

Фиг. А

- 13 Акумулаторен пакет
- 14 Бутон за деблокиране на акумулаторния пакет
- 15 Бързозарядно устройство
- 16 Светодиоден индикатор на акумулаторната батерия
- 17 Бутон за състоянието на акумулаторната батерия
- 18 Червен контролен светодиод за зареждането
- 19 Зелен контролен светодиод за зареждането

Фиг. Б

- 20 Макетен нож (вкл. 8 резервни ножчета)
- 21 Битове 25 mm (2x 36 броя; 2 държача за битове)
- 22 Отвертка с тресчотка 1/4"
- 23 Комплект свредла за метал/дърво
- 24 Рулетка
- 25 Отвертка 1/4"

Окомплектовка на доставката

- 1 акумулаторен ударно-пробивен винтоверт
- 2 акумулаторен пакет
- 1 бързозарядно устройство
- 1 допълнителна ръкохватка
- 1 макетен нож (вкл. 8 резервни ножчета)
- 1 отвертка с тресчотка 1/4"
- 1 отвертка 1/4"
- 72 бита
- 2 държача за битове
- 1 рулетка
- 6 свредла за дърво
- 6 свредла за метал
- 6 свредла за бетон
- 1 ограничител за дълбочина
- 1 куфар за носене
- 1 ръководство за потребителя

Технически данни

Акумулаторен ударно-пробивен винтоверт PSBSAP 20-Li A1

Номинално
напрежение 20 V \equiv (постоянен ток)

Редуктор 2-скоростен редуктор

Номинална честота на
въртене на празен ход

1-ва скорост:
 n_0 0–400 min⁻¹
2-ра скорост:
 n_0 0–2000 min⁻¹

Брой удари

1-ва скорост:
 n_0 0–7200 min⁻¹
2-ра скорост:
 n_0 0–36 000 min⁻¹

Макс. въртящ момент

80 Nm

Степени на въртящия
момент

1 - 21 + 1 степен за
пробиване/+ 1 степен
за ударно пробиване

Капацитет на
патронника

 Ø макс. 13 mm

Макс. диаметър на
пробиване

65 mm в дърво
16 mm в тухла
13 mm в стомана

Акумулаторна батерия PAP 20 A1

Тип ЛИТИЕВО-ЙОННА

Номинално
напрежение 20 V \equiv (постоянен ток)

Капацитет 2 Ah

Клетки 5

Бързозарядно устройство за акумулаторната батерия PLG 20 A2

ВХОД/Input

Номинално
напрежение 230–240 V \sim , 50 Hz
(променлив ток)

Номинална
консумация 85 W

Предпазител
(вътрешен) 3,15 A 

ИЗХОД/Output

Номинално
напрежение 21,5 V \equiv (постоянен ток)

Номинален ток 3,5 A

Продължителност
на зареждане около 45 min

Клас на защита II /  (двойна изолация)

Стойност на шумовите емисии

Измерената стойност за шум е определена
съгласно EN 62841. Измереното по скала „A“
ниво на шума на електрическия инструмент
обикновено възлиза на:

Ниво на звуковото налягане $L_{PA} = 88$ dB (A)

Възможна неточност на

измерването K $K_{PA} = 5$ dB

Ниво на звуковата мощност $L_{WA} = 99$ dB (A)

Възможна неточност на

измерването K $K_{WA} = 5$ dB

Стойност на вибрационните емисии

Сумарни стойности на вибрациите (векторна
сума от трите посоки), определени съгласно
EN 62841:

Ударно пробиване в бетон $a_{h,ID} = 6,0$ m/s²

Възможна неточност на

измерването K = 1,5 m/s²

Носете антифони!

УКАЗАНИЕ

- ▶ Посочените сумарни стойности на вибрациите и посочените стойности на шумовите емисии са измерени съгласно стандартен метод на изпитване и могат да се използват за сравняване на електрически инструменти.
- ▶ Посочените сумарни стойности на вибрациите и посочените стойности на шумовите емисии могат да се използват и за предварителна оценка на натоварването.

⚠ ПРЕДУПРЕЖДЕНИЕ!

- ▶ Вибрационните и шумовите емисии по време на действителното използване на електрическия инструмент могат да се различават в зависимост от начина на работа с електрическия инструмент и особено от вида на обработвания детайл.
- ▶ Постарайте се да поддържате натоварването максимално ниско. Примерни мерки за намаляване на вибрационното натоварване са носене на ръкавици при употреба на инструмента и ограничаване на работното време. При това трябва да се вземат предвид всички части на работния цикъл (напр. периодите, през които електрическият инструмент е изключен, както и периодите, през които инструментът е включен, но работи без натоварване).

**Общи указания за безопасност за електрически инструменти****⚠ ПРЕДУПРЕЖДЕНИЕ!**

- ▶ Вземете под внимание всички указания за безопасност, инструкции, изображения и технически данни, придружаващи този електрически инструмент. Пропуски при спазването на долупосочените инструкции могат да причинят токов удар, пожар и/или тежки наранявания.

Запазете всички указания за безопасност и инструкции за бъдещи справки.

Използваният в указанията за безопасност термин „електрически инструмент“ се отнася за работещи със захранване от мрежата електрически инструменти (с мрежов кабел) и за работещи с акумулаторни батерии електрически инструменти (без мрежов кабел).

1. Безопасност на работното място

- а) Поддържайте работното си място чисто и добре осветено. Безпорядък и неосветени работни места могат да причинят злополуки.
- б) Не работете с електрическия инструмент в потенциално експлозивна среда с наличие на запалими течности, газове или прахове. Електрическите инструменти образуват искри, които могат да запалят праха или парите.
- в) По време на употреба на електрическия инструмент дръжте на разстояние деца и други лица. При отвлечане на вниманието е възможно да загубите контрол над уреда.

2. Електрическа безопасност

- а) Свързващият щепсел на електрическия инструмент трябва да е подходящ за контакта. Щепселът не трябва да се променя по никакъв начин.
Не използвайте преходни щепсели заедно със защитно заземени електрически инструменти. Щепсели, по които не са правени промени, и подходящи електрически контакти намаляват риска от токов удар.
- б) Избягвайте контакт на тялото със заземени повърхности, като например тръби, радиатори, печки и хладилници. Съществува повишен риск от токов удар, когато тялото ви е заземено.
- в) Пазете електрическите инструменти от дъжд и влага. Проникването на вода в електрически уред повишава риска от токов удар.
- г) Не променяйте предназначението на кабела, например за носене или окачване на електрическия инструмент с него или за дърпане на щепсела от контакта. Пазете кабела от нагриване, масло, остри ръбове или движещи се части на уреда. Повредени или оплетени кабели увеличават риска от токов удар.

- д) Когато работите на открито с електрически инструмент, използвайте само удължители, които са подходящи за ползване на открито. Употребата на годеи за работа на открито удължител намалява риска от токов удар.
- е) Когато работата с електрическия инструмент във влажна обстановка е неизбежна, използвайте прекъсвач с дефектнотокова защита. Използването на прекъсвач с дефектнотокова защита намалява риска от токов удар.

3. Безопасност на хората

- а) Винаги бъдете внимателни, съсредоточете се върху това, което извършвате, и подхождайте разумно към работата с електрически инструменти. Не използвайте електрически инструмент, когато сте уморени или сте под въздействието на наркотици, алкохол или медикаменти. Един момент невнимание при работа с електрическия инструмент може да доведе до сериозни наранявания.
- б) Използвайте лични предпазни средства и винаги носете защитни очила. Използването на лични предпазни средства като прахозащитна маска, устойчиви на плъзгане защитни обувки, каска или антифони – в зависимост от вида и приложението на електрическия инструмент – намалява риска от наранявания.
- в) Избягвайте неволно пускане. Уверете се, че електрическият инструмент е изключен, преди да го свържете към електрозахранването и/или акумулатора, да го вземете или носите. Когато при носене на електрическия инструмент държите пръста си на прекъсвача или свържете включен електрически инструмент към електрозахранването, са възможни злополуки.
- г) Отстранявайте инструменти за настройка или гаечни ключове, преди да включите електрическия инструмент. Инструмент или ключ, намиращ се във въртяща се част на електрическия инструмент, може да причини наранявания.
- д) Избягвайте неестествено положение на тялото. Заемте стабилна позиция и винаги пазете равновесие. Така ще можете да контролирате по-добре електрическия инструмент в неочаквани ситуации.
- е) Носете подходящо работно облекло. Не носете широки дрехи или бижута. Дръжте косите и облеклото си далече от движещи се части. Свободните дрехи, бижутата и дългите коси могат да бъдат захванати от движещи се части.
- ж) Ако е възможно монтиране на уреди за изсмукване и улавяне на прах, те трябва да се свържат и използват правилно. Използването на уред за изсмукване на прах може да намали опасностите поради наличие на прах.
- з) Не си внушавайте, че сте в безопасност, и не пренебрегвайте правилата за безопасност на електрическия инструмент дори когато сте запознати с работата с него след многократна употреба. Невнимателно боравене може да доведе за части от секундата до тежки наранявания.

4. Употреба и обслужване на електрическия инструмент

- а) Не претоварвайте електрическия инструмент. За работата си използвайте предназначения за нея електрически инструмент. С подходящия електрически инструмент ще работите по-добре и по-безопасно в посочения работен диапазон.
- б) Не използвайте електрически инструмент с повреден прекъсвачател. Електрически инструмент, който не може да се включва и изключва, е опасен и трябва да се ремонтира.
- в) Изключете щепсела от контакта и/или отстранете свалящата се акумулаторна батерия, преди да предприемете настройки на уреда, да смените части на работния инструмент или да оставите електрическия инструмент. Тази предпазна мярка предотвратява неволното пускане на електрическия инструмент.

- г) Когато не използвате електрическите инструменти, ги съхранявайте извън обсега на деца. Не позволявайте използване на електрическия инструмент от лица, които не са запознати с него или не са прочели тези указания. Електрическите инструменти са опасни, ако се използват от лица без опит.
- д) Поддържайте старателно електрическите инструменти и работния инструмент. Проверявайте дали движещите се части функционират правилно и не се заклиняват, дали има счупени части или части, които са повредени така, че функционирането на електрическия инструмент да е нарушено. Преди използване на електрическия инструмент повредените части трябва да се ремонтират. Причина за много злополуки е лоша поддръжка на електрическите инструменти.
- е) Поддържайте режещите инструменти остри и чисти. Старателно поддържаните режещи инструменти с остри режещи ръбове се заклиняват по-рядко и се направляват по-лесно.
- ж) Използвайте електрическия инструмент, работния инструмент, сменяемите инструменти и т.н. в съответствие с тези указания. Вземайте под внимание работните условия и извършваната дейност. Употребата на електрически инструменти за други, различни от предвидените приложения може да доведе до опасни ситуации.
- з) Поддържайте ръкохватките и повърхностите за хващане сухи, чисти и незамърсени с масло и грес. Хлъзгави ръкохватки и повърхности за хващане не позволяват безопасна работа и контрол на електрическия инструмент в непредвидени ситуации.
- ## 5. Употреба и обслужване на акумулаторния инструмент
- а) Зареждайте акумулаторните батерии единствено със зарядните устройства, препоръчани от производителя. Зарядно устройство, годно за определен вид акумулаторни батерии, може да доведе до опасност от пожар, ако се използва за други акумулаторни батерии.
- б) Използвайте единствено предвидените за електрическите инструменти акумулаторни батерии. Употребата на други акумулаторни батерии може да доведе до наранявания и опасност от пожар.
- в) Когато не използвате акумулаторната батерия, я дръжте далече от канцеларски кламери, монети, ключове, пирони, винтове или други малки метални предмети, които могат да предизвикат шунтиране на контактите. Късо съединение между контактите на акумулаторната батерия може да причини изгаряния или пожар.
- г) При неправилно използване е възможно изтичане на течност от акумулаторната батерия. Избягвайте контакт с нея. При случаен контакт измийте с вода. В случай че течността попадне в очите, потърсете допълнително медицинска помощ. Изтичането от акумулаторната батерия електролит може да доведе до раздразнения на кожата или изгаряния.
- д) Не използвайте повредена или променена акумулаторна батерия. Поведението на повредени или променени акумулаторни батерии е непредвидимо и те могат да доведат до пожар, експлозия или опасност от нараняване.
- е) Не излагайте акумулаторната батерия на огън или твърде високи температури. Огън или температура над 130 °C (265 °F) могат да предизвикат експлозия.

- ж) Спазвайте всички указания за зареждане и никога не зареждайте акумулаторната батерия или акумулаторния инструмент извън рамките на посочения в ръководството за експлоатация температурен диапазон. Неправилно зареждане или зареждане извън рамките на допустимия температурен диапазон могат да разрушат акумулаторната батерия и да повишат опасността от пожар.



**ПОВИШЕНО ВНИМАНИЕ!
ОПАСНОСТ ОТ ЕКСПЛОЗИЯ!**

Никога не зареждайте незареждащи се батерии.



Пазете акумулаторната батерия от нагриване, включително напр. от продължително излагане на слънчева светлина и огън, както и от вода и влага. Съществува опасност от експлозия.

6. Сервиз

- а) Електрическият инструмент трябва да се ремонтира само от квалифицирани специалисти и само с оригинални резервни части. С това се гарантира запазването на безопасността на електрическия инструмент.
- б) Никога не ремонтирайте повредени акумулаторни батерии. Всякаква поддръжка на акумулаторни батерии трябва да се извършва само от производителя или упълномощени сервизи.

Указания за безопасност за бормашини

Указания за безопасност за всички работи

- При ударно пробиване носете средства за защита на слуха. Излагането на шум може да причини загуба на слуха.
- Използвайте допълнителната/ите ръкохватка/и. Загубата на контрол може да причини наранявания.

- Дръжте уреда за изолираните повърхности на ръкохватката, когато извършвате работи, при които винтовете или работният инструмент могат да докоснат скрити електрически проводници. Контактът на работния инструмент или винтовете с намиращ се под напрежение проводник може да захрани с напрежение също и металните части на уреда и да причини токов удар.
- Събирайте евентуално образуващия се прах, напр. с прахосмукачка.

Указания за безопасност при използване на дълги свредла

- В никакъв случай не работете с честота на въртене, по-висока от максимално допустимата за свредлото честота на въртене. При по-високи честоти на въртене свредлото може леко да се огъне, ако се върти свободно без контакт с детайла, и да доведе до наранявания.
- Започвайте пробиването винаги с ниска честота на въртене и след като свредлото е в контакт с детайла. При по-високи честоти на въртене свредлото може леко да се огъне, ако се върти свободно без контакт с детайла, и да доведе до наранявания.
- Не упражнявайте прекомерен натиск и само в надлъжна посока спрямо свредлото. Свредлата могат да се огънат и в резултат на това да се счупят или да доведат до загуба на контрол и наранявания.

**Оригинални принадлежности/
допълнителни уреди**

- Използвайте само принадлежности и допълнителни уреди, които са посочени в ръководството за потребителя респ. чийто захват е съвместим с уреда.

⚠ ПРЕДУПРЕЖДЕНИЕ!

- Не използвайте принадлежности, които не са препоръчани от PARKSIDE. Използването им може да доведе до токов удар и пожар.

Указания за безопасност за зарядни устройства

- Този уред може да се използва от деца на възраст над 8 години, както и от лица с ограничени физически, сетивни или умствени способности или без опит и знания, ако са под наблюдение или са инструктирани по отношение на безопасната употреба на уреда и разбират опасностите, произтичащи от работата с него. Не допускайте деца да играят с уреда. Почистването и поддръжката от страна на потребителя не трябва да се извършват от деца без наблюдение.
- Ако кабелът за свързване към мрежата на този уред се повреди, той трябва да бъде сменен от производителя, неговата сервисна служба или лице с подходяща квалификация, за да се предотвратят евентуални опасности.



Зарядното устройство е подходящо за работа само в затворени помещения.

ПРЕДУПРЕЖДЕНИЕ!

- Ако кабелът за свързване към мрежата на този уред се повреди, той трябва да бъде сменен от производителя, неговата сервисна служба или лице с подходяща квалификация, за да се предотвратят евентуални опасности.

ВНИМАНИЕ!

- ◆ Това зарядно устройство може да зарежда само следните батерии: PAP 20 A1/PAP 20 A2/PAP 20 A3.
- ◆ Актуален списък на съвместимите акумулаторни батерии ще намерите на www.lidl.de/Akku.

Преди пускането в експлоатация

Зареждане на акумулаторния пакет (вж. фиг. А)

ПОВИШЕНО ВНИМАНИЕ!

- ▶ Винаги изключвайте щепсела, преди да извадите респ. поставите акумулаторния пакет от респ. в зарядното устройство.

УКАЗАНИЕ

- ▶ Никога не зареждайте акумулаторния пакет, ако околната температура е под 10 °С или над 40 °С. В случай на продължително съхранение на литиево-йонна акумулаторна батерия редовно проверявайте нейното ниво на зареждане. Оптималното ниво на зареждане е между 50 % и 80 %. Климатът за съхранение трябва да е хладен, сух и с околна температура между 0 и 50 °С.
- ◆ Поставете акумулаторния пакет **15** в бързо-зарядното устройство **15** (вж. фиг. А).
- ◆ Включете щепсела в контакта. Червеният контролен светодиод за зареждането **18** свети червено.
- ◆ Зеленият контролен светодиод за зареждането **19** сигнализира, че процесът на зареждане е завършен и акумулаторният пакет **15** е готов за експлоатация.
- ◆ Ако червеният контролен светодиод за зареждането **18** мига, акумулаторният пакет **15** е прегрял и не може да се зареди.
- ◆ Ако червеният и зеленият контролен светодиод за зареждането **18**/о мигат заедно, акумулаторният пакет **15** е повреден.
- ◆ Поставете акумулаторния пакет **15** в уреда.
- ◆ Между две последователни зареждания изключвайте зарядното устройство за минимум 15 минути. За целта изключете щепсела от контакта.

Поставяне/Изваждане на акумулаторния пакет в/от уреда

Поставяне на акумулаторния пакет

- ◆ Поставете превключвателя на посоката на въртене **7** в средно положение (блокиране). Акумулаторният пакет **13** трябва да се фиксира в ръкохватката.

Изваждане на акумулаторния пакет

- ◆ Натиснете бутона за деблокиране **14** и извадете акумулаторния пакет **13**.

Проверка на състоянието на акумулаторната батерия

- ◆ За проверка на състоянието на акумулаторната батерия натиснете бутона за състоянието на акумулаторната батерия **17** (вж. също основната фигура). Състоянието респ. остатъчната мощност се показват от индикаторните светодиоди на акумулаторната батерия **16**, както следва:
 ЧЕРВЕН/ОРАНЖЕВ/ЗЕЛЕН = максимално зареждане
 ЧЕРВЕН/ОРАНЖЕВ = средно зареждане
 ЧЕРВЕН = слабо зареждане – заредете акумулаторната батерия

Допълнителна ръкохватка

УКАЗАНИЕ



- ▶ С оглед на безопасността трябва да използвате този уред само с монтирана допълнителна ръкохватка **1**.
- ◆ Разхлабете халката на допълнителната ръкохватка **1**, като я завъртите по часовниковата стрелка.
- ◆ Тласнете пръстена за закрепване на допълнителната ръкохватка **4** по патронника **12**.
- ◆ Завъртете допълнителната ръкохватка **1** в желаната позиция.
- ◆ След това отново затегнете допълнителната ръкохватка **1** обратно на часовниковата стрелка.

Ограничител за дълбочина



- ◆ Натиснете бутона за блокиране на ограничителя за дълбочина **5** и го дръжте натиснат.
- ◆ Поставете ограничителя за дълбочина **2** в допълнителната ръкохватка **1**.
- ◆ Внимавайте зъбният венец на ограничителя за дълбочина **3** да сочи нагоре и надолу.
- ◆ Издърпайте ограничителя за дълбочина **2** така, че разстоянието между върха на свредлото и върха на ограничителя за дълбочина да отговаря на желаната дълбочина на пробиване.
- ◆ Отпуснете бутона за блокиране на ограничителя за дълбочина **5**, за да блокирате ограничителя за дълбочина **2**.

Смяна на инструменти

Акумулаторният ударно-пробивен винтоверт разполага с напълно автоматично блокиране на шпиндела **LOCK**.

При спрян двигател предавателният комплекс се блокира така, че да можете да отворите патронника **12** чрез завъртане . След като сте поставили желания инструмент и сте го затегнали чрез въртене на патронника , можете да продължите веднага работа. Блокирането на шпиндела се освобождава автоматично при стартиране на двигателя (натискане на превключвателя за включване/изключване **8**).

Избор на предварително задаване на въртящия момент/режим на работа

- ◆ Чрез предварителното задаване на въртящия момент **11** можете да настроите завъртащата сила или да изберете между степеня за пробиване  и степеня за ударно пробиване .
- ◆ Изберете ниска степен за малки винтове респ. меки материали.
- ◆ Изберете висока степен за големи винтове, твърди материали респ. за отвинтване на винтове.

- ◆ За пробивни работи изберете степента за пробиване, като настроите механизма за предварително задаване на въртящия момент на позиция **2**.
- ◆ За ударно-пробивни работи изберете степента за ударно пробиване, като настроите механизма за предварително задаване на въртящия момент на позиция **2T**.

2-скоростен редуктор

⚠ ПОВИШЕНО ВНИМАНИЕ!

- ▶ Задействайте превключвателя на скоростите **6** само при спрян уред. В противен случай съществува опасност от повреждане на уреда.

На първа скорост

(превключвател на скоростите **6** на позиция **1**) достигате честота на въртене от около 400 min⁻¹ и висок въртящ момент. Тази настройка е подходяща за всички работи за завинтване.

На втора скорост

(превключвател на скоростите **6** на позиция **2**) достигате честота на въртене от около 2000 min⁻¹ за извършване на пробивни работи.

Пускане в експлоатация

Включване/Изключване

Включване

- ◆ За пускане на уреда натиснете и задръжте натиснат превключвателя за включване/изключване **8**. Светодиодната лампа за осветяване на работното място **10** свети при леко или напълно натиснат превключвател за включване/изключване **8**. Тя осигурява осветяване на работното място при неблагоприятната околна осветеност.

Изключване

- ◆ За изключване на уреда отпуснете превключвателя за включване/изключване **8**.

Настройка на честотата на въртене

Лек натиск върху превключвателя за включване/изключване **8** активира ниска честота на въртене. Честотата на въртене се повишава с увеличаване на натиска.

УКАЗАНИЕ

- ▶ Интегрираната спирачка на двигателя осигурява бързо спиране.

Превключване на посоката на въртене

- ◆ Сменете посоката на въртене, като натиснете превключвателя на посоката на въртене **7** докрай надясно респ. наляво.

Съвети и трикове



Съвет! За правилна работа с уреда.

- ◆ Преди работа проверете дали накрайникът за завинтване респ. пробиване е поставен правилно, т.е. е центриран в патронника.
- ◆ Завинтващите битове имат маркировка с техните размери и форма. Ако не сте сигурни, първо винаги пробвайте дали битът влиза в главата на винта без хлабина.

Въртящ момент

- ◆ Възможно е повреждане на по-малки винтове/битове, ако настроите твърде висок въртящ момент респ. твърде висока честота на въртене.

Завинтване в твърд материал (в метал)

- ◆ Особено високи въртящи моменти се получават напр. при метални винтови съединения, когато се използват накрайници за глух гаечен ключ. Изберете ниска честота на въртене.

Завинтване в мек материал (напр. в мека дървесина)

- ◆ И в този случай завинтайте с ниска честота на въртене, за да не повредите напр. дървената повърхност при контакта с металната глава на винта. Използвайте зенкер. В мека дървесина можете да завинтвате малки винтове директно, без предварително пробиване.

При пробиване в дърво, метал и други материали непременно вземете под внимание следното

- ◆ При малък диаметър на свредлото използвайте висока честота на въртене, а при голям диаметър на свредлото – ниска честота на въртене.
- ◆ При твърди материали изберете ниска честота на въртене, а при меки материали – висока честота на въртене.
- ◆ Маркирайте мястото, където трябва да се пробива, с керна или гвоздей. За началното пробиване изберете ниска честота на въртене.
- ◆ Извадете въртящото се свредло няколко пъти от отвора, за да отстраните стърготини или прах от пробиването и да охладите свредлото.

Пробиване в метал

- ◆ Използвайте свредло за метал (HSS). За най-добри резултати охлаждайте свредлото с масло. Можете да използвате свредлата за метал също за пробиване в пластмаса. Първо пробийте със свредло Ø 3 mm и след това се приближавайте към желания диаметър на пробиване.

Пробиване в тухла

- ◆ Използвайте твърдосплавно свредло за камък (препоръчителен диаметър на пробиване макс. Ø 16 mm).

Пробиване в дърво

- ◆ Използвайте свредло за дърво с центриращ връх, за дълбоки отвори използвайте винтово свредло, а за големи диаметри на пробиване – свредло тип Форстнер.

Поддръжка и почистване



ПРЕДУПРЕЖДЕНИЕ! ОПАСНОСТ ОТ НАРАНЯВАНЕ! Преди всякакви работи по уреда изключвайте уреда и изваждайте акумулаторната батерия.

Акумулаторният ударно-пробивен винтоверт не изисква техническа поддръжка.

- Уредът трябва да е винаги чист, сух и без замърсявания от масло или смазки.
- Не допускате във вътрешността на уредите да попадат течности.
- За почистване на корпуса използвайте суха кърпа. Никога не използвайте бензин, разтворители или почистващи препарати, които разяждат пластмаса.
- В случай на продължително съхранение на литиево-йонна акумулаторна батерия редовно проверявайте нейното ниво на зареждане. Оптималното ниво на зареждане е между 50 и 80 %. Оптималният климат за съхранение е хладен и сух.

УКАЗАНИЕ

- ▶ Непосочени резервни части (напр. въгленови четки, превключватели) можете да поръчате чрез горещата линия на нашия сервис.

Предаване за отпадъци



Опаковката е произведена от екологични материали, които могат да се предават в местните пунктове за рециклиране.



Не изхвърляйте електрически инструменти заедно с битовите отпадъци!

Съгласно европейската директива 2012/19/EU излезлите от употреба електрически инструменти трябва да се събират отделно и да се предават за рециклиране съобразно екологичните изисквания.



Не изхвърляйте акумулаторни батерии с битовите отпадъци!

Издадете акумулаторните батерии от уреда преди предаване за отпадъци. Дефектни или употребени акумулаторни батерии трябва да се рециклират съгласно Директива 2006/66/ЕС. Връщайте акумулаторния пакет и/или уреда в предлагащите тази услуга събирателни пунктове.

Осведомете се от съответните общински или градски власти относно възможностите за предаване за отпадъци на излезли от употреба електрически инструменти/излязъл от употреба акумулаторен пакет.



Предайте опаковката за отпадъци в съответствие с екологичните изисквания. Вземете под внимание обозначението върху различните опаковъчни материали и при необходимост ги събирайте отделно. Опаковъчните материали са обозначени със съкращения (a) и цифри (b) със следното значение: 1-7: пластмаси, 20-22: хартия и картон, 80-98: композитни материали.



Информация относно възможностите за предаване за отпадъци на излезли от употреба продукт можете да получите от вашата общинска или градска управа.

Гаранция

Уважаеми клиенти,

За този уред вие получавате гаранция от 5 години от датата на закупуване. В случай на несъответствие на продукта с договора за продажба вие разполагате със законното право да предявите рекламация спрямо продавача на продукта в рамките на условията и сроковете съгласно Член 112 – 115 от Закона за защита на потребителите.* Вашите права, произтичащи от горепосочените разпоредби, не се ограничават от нашата посочена по-долу търговска гаранция и – независимо от тази гаранция – продавачът на продукта носи отговорност в случай на несъответствие на потребителската стока с договора за продажба съгласно Закона за защита на потребителите.

Гаранционни условия

Гаранционният срок започва от датата на закупуване. Моля съхранявайте надлежно документа за продажба/касовата бележка. Този документ важи като доказателство за покупката. Ако в рамките на 5 години от датата на закупуване се появят повреди поради производствени или материални дефекти, продуктът се ремонтира или заменя по наш избор. Гаранцията предполага предоставяне на дефектния уред и документа за продажба (касовата бележка), както и писмено описание на дефекта с посочен момент на поява в рамките на 5-годишния гаранционен срок. Ако дефектът се покрива от нашата гаранционна услуга, ще получите ремонтиран или нов продукт. С ремонта или замяната на продукта не започва нов гаранционен срок.

За акумулаторните пакети на серия X 20 V Team получавате 3 години гаранция от датата на закупуване.

Гаранционен срок и законови претенции при дефекти

Гаранционната услуга не удължава гаранционния срок. Това важи също и за сменените и ремонтирани части. За евентуално наличните повреди и дефекти още при покупката трябва да се съобщи веднага след разопаковането. Евентуалните ремонти след изтичане на гаранционния срок са срещу заплащане.

Обхват на гаранцията

Уредът е произведен грижливо според строгите изисквания за качество и добросъвестно изпитан преди доставка. Гаранцията важи за дефекти на материала или промишлени дефекти. Гаранцията не обхваща частите на продукта, които подлежат на нормално износване, поради което могат да бъдат разглеждани като бързо износващи се части (например филтри или приставки) или повредите на чупливи части (например прекъсвачи или такива произведени от стъкло). Гаранцията отпада, ако уредът е повреден поради неправилно използване или в резултат на неосъществяване на техническа поддръжка. За правилната употреба на продукта трябва точно да се спазват всички указания в упътването за обслужване.

Предназначение и действия, които не се препоръчват от упътването за експлоатация или за които то предупреждава, трябва задължително да се избягват. Продуктът е предназначен само за частна, а не за стопанска употреба. При злоупотреба и неправилно третиране, употреба на сила и при интервенции, които не са извършени от клона на нашия оторизиран сервиз, гаранцията отпада.

Гаранционният срок не важи при

- нормално изразходване на капацитета на акумулаторната батерия
- професионална употреба на продукта
- повреждане или промяна на продукта от клиента
- неспазване на разпоредбите за безопасност и поддръжка, грешки при обслужването
- повреди поради природни бедствия

Процедура при гаранционен случай

За да се гарантира бърза обработка на Вашия случай, следвайте следните указания:

- За всички запитвания подгответе касовата бележка и идентификационния номер (IAN 329697_2001) като доказателство за покупката.
- Вземете артикулния номер от фабричната табелка.
- При възникване на функционални или други дефекти първо се свържете по телефона или чрез имейл с долупосочения сервизен отдел. След това ще получите допълнителна информация за уреждането на Вашата рекламация.
- След съгласуване с нашия сервиз можете да изпратите дефектния продукт на посочения Ви адрес на сервиза безплатно за Вас, като приложите касовата бележка (касовия бон) и посочите в какво се състои дефектът и кога е възникнал. За да се избегнат проблеми с приемането и допълнителни разходи, задължително използвайте само адреса, който Ви е посочен. Осигурете изпращането да не е като експресен товар или като друг специален товар. Изпратете уреда заедно с всички принадлежности, доставени при покупката, и осигурете достатъчно сигурна транспортна опаковка.

Ремонтен сервиз/извънгаранционно обслужване

Ремонти извън гаранцията можете да възложите на клона на нашия сервиз срещу заплащане. Той с удоволствие ще Ви направи предварителна калкулация. Можем да обработваме само уреди, които са достатъчно опаковани и изпратени с платени транспортни разходи.

Внимание: Изпратете Вашия уред на клон на нашия сервиз почистен и с указание за дефекта. Уредите, изпратени с неплатени транспортни разходи – с наложен платеж, като експресен или друг специален товар – не се приемат.

Ние ще извършим безплатно изхвърлянето на изпратените от Вас дефектни уреди.

⚠ ПРЕДУПРЕЖДЕНИЕ!

- ▶ Уредите трябва да се ремонтират от сервиз или електротехник и само с оригинални резервни части. С това се гарантира запазването на безопасността на уреда.
- ▶ Смяната на щепсела или мрежовия кабел трябва да се извършва винаги от производителя на уреда или неговия сервиз. С това се гарантира запазването на безопасността на уреда.

Сервиз

BG България
Тел.: 00800 111 4920
Е-мейл: kompnass@lidl.bg

IAN 329697_2001

Вносител

Моля обърнете внимание, че следващият адрес не е адрес на сервиз. Най-напред се свържете с посочения сервизен пункт.

KOMPENASS HANDELS GMBH

BURGSTRASSE 21

44867 VOCHUM

ГЕРМАНИЯ

www.kompnass.com

* Чл. 112.

- (1) При несъответствие на потребителската стока с договора за продажба потребителята има право да предяви рекламация, като поиска от продавача да приведе стоката в съответствие с договора за продажба. В този случай потребителят може да избира между извършване на ремонт на стоката или замяната ѝ с нова, освен ако това е невъзможно или избраният от него начин за обезщетение е непропорционален в сравнение с другия.
- (2) Смята се, че даден начин за обезщетяване на потребителя е непропорционален, ако неговото използване налага разходи на продавача, които в сравнение с другия начин на обезщетяване са неразумни, като се вземат предвид:
 1. стойността на потребителската стока, ако нямаше липса на несъответствие;
 2. значимостта на несъответствието;
 3. възможността да се предложи на потребителя друг начин на обезщетяване, който не е свързан със значителни неудобства за него.

Чл. 113.

- (1) Когато потребителската стока не съответства на договора за продажба, продавачът е длъжен да я приведе в съответствие с договора за продажба.
- (2) Привеждането на потребителската стока в съответствие с договора за продажба трябва да се извърши в рамките на един месец, считано от предявяването на рекламацията от потребителя.
- (3) След изтичането на срока по ал. 2 потребителят има право да развали договора и да му бъде възстановена заплатената сума или да иска намаляване на цената на потребителската стока съгласно чл. 114.

- (4) Привеждането на потребителската стока в съответствие с договора за продажба е безплатно за потребителя. Той не дължи разходи за експедиране на потребителската стока или за материали и труд, свързани с ремонта ѝ, и не трябва да понася значителни неудобства.
- (5) Потребителят може да иска и обезщетение за претърпените вследствие на несъответствието вреди.

Чл. 114.

- (1) При несъответствие на потребителската стока с договора за продажба и когато потребителят не е удовлетворен от решаването на рекламацията по чл. 113, той има право на избор между една от следните възможности: 1. разваляне на договора и възстановяване на заплатената от него сума; 2. намаляване на цената.
- (2) Потребителят не може да претендира за възстановяване на заплатената сума или за намаляване цената на стоката, когато търговецът се съгласи да бъде извършена замяна на потребителската стока с нова или да се поправи стоката в рамките на един месец от предявяване на рекламацията от потребителя.
- (3) Търговецът е длъжен да удовлетвори искане за разваляне на договора и да възстанови заплатената от потребителя сума, когато след като е удовлетворил три рекламации на потребителя чрез извършване на ремонт на една и съща стока, в рамките на срока на гаранцията по чл. 115, е налице следваща поява на несъответствие на стоката с договора за продажба.
- (4) (Предидшна ал. 3 - ДВ, бр. 61 от 2014 г., в сила от 25.07.2014 г.) Потребителят не може да претендира за разваляне на договора, ако несъответствието на потребителската стока с договора е незначително.

Чл. 115.

- (1) Потребителят може да упражни правото си по този раздел в срок до две години, считано от доставянето на потребителската стока.
- (2) Срокът по ал. 1 спира да тече през времето, необходимо за поправката или замяната на потребителската стока или за постигане на споразумение между продавача и потребителя за решаване на спора.
- (3) Упражняването на правото на потребителя по ал. 1 не е обвързано с никакъв друг срок за предявяване на иск, различен от срока по ал. 1.

Превод на оригиналната декларация за съответствие

Ние, KOMPERNASS HANDELS GMBH, отговорник за документацията: г-н Семи Угузлу, BURGSTR. 21, 44867 BOCHUM, ГЕРМАНИЯ, декларираме, че този продукт съответства на следните стандарти, нормативни документи и директиви на ЕО:

Директива относно машините (2006/42/EC)

Директива за оборудване с ниско напрежение (2014/35/EU, само зарядното устройство)

Електромагнитна съвместимост (2014/30/EU)

Директива относно ограничението за употребата на определени опасни вещества в електрическото и електронното оборудване (EEO) (2011/65/EU)*

* Издаването на тази декларация за съответствие е на собствена отговорност на производителя. Гореописаният предмет на Декларацията отговаря на разпоредбите на Директивата 2011/65/EU на Европейския парламент и на Съвета от 8 юни 2011 г. относно ограничението за употребата на определени опасни вещества в електрическото и електронното оборудване.

Приложени хармонизирани стандарти

EN 62841-1:2015

EN 62841-2-1:2018

EN 55014-1:2017

EN 55014-2:2015

EN 60335-2-29:2004/A2:2010

EN 60335-1:2012/A11:2014

EN 62233:2008

EN 55014-1:2006/A2:2011

EN 55014-2:1997/A2:2008

EN 61000-3-2:2014

EN 61000-3-2:2019

EN 61000-3-3:2013

EN 61000-3-3:2013/A1:2019

EN 50581:2012

Тип/Обозначение на уреда: Комплект акумулаторна ударна бормашина PSBSAP 20-Li A1

Година на производство: 07-2020

Сериен номер: IAN 329697_2001

Бохум, 20.07.2020 г.



Семи Угузлу

- Мениджър качество -

Запазено право на технически изменения с цел усъвършенстване.

Поръчка на резервна акумулаторна батерия

Можете да поръчате резервна акумулаторна батерия за вашия уред по интернет на уеб сайт www.kompernass.com или по телефона.

Поради ограниченото количество запас този артикул може да бъде разпродаден в рамките на кратко време.



УКАЗАНИЕ

- ▶ В някои страни поръчката на резервни части не може да се извърши онлайн. В такъв случай се свържете с горещата линия на сервиза.

Поръчка по телефона

BG България Тел.: 00800 111 4920

За да се гарантира бърза обработка на вашата поръчка, при всякакви запитвания имайте готовност да съобщите артикулния номер (напр. IAN 329697) на уреда. Артикулният номер е посочен на фабричната табелка или на заглавния лист на това ръководство.

Inhaltsverzeichnis

Einleitung	34
Bestimmungsgemäßer Gebrauch	34
Ausstattung	34
Lieferumfang	35
Technische Daten	35
Allgemeine Sicherheitshinweise für Elektrowerkzeuge	36
1. Arbeitsplatz-Sicherheit	36
2. Elektrische Sicherheit	36
3. Sicherheit von Personen	37
4. Verwendung und Behandlung des Elektrowerkzeugs	37
5. Verwendung und Behandlung des Akkuwerkzeugs	38
6. Service	39
Sicherheitshinweise für Bohrmaschinen	39
Originalzubehör/-zusatzgeräte	39
Sicherheitshinweise für Ladegeräte	39
Vor der Inbetriebnahme	40
Akku-Pack laden (siehe Abb. A)	40
Akku-Pack ins Gerät einsetzen/entnehmen	41
Akkuzustand prüfen	41
Zusatzhandgriff	41
Tiefenanschlag	41
Werkzeuge wechseln	41
Drehmomentvorwahl/Betriebsart wählen	41
2-Gang Getriebe	42
Inbetriebnahme	42
Ein-/ausschalten	42
Drehzahl einstellen	42
Drehrichtung umschalten	42
Tipps und Tricks	42
Wartung und Reinigung	43
Entsorgung	43
Garantie der Kompernaß Handels GmbH	44
Service	45
Importeur	45
Original-Konformitätserklärung	46
Ersatz-Akku Bestellung	47
Telefonische Bestellung	47

AKKU- SCHLAGBOHRSCHRAUBER-SET PSBSAP 20-Li A1

Einleitung

Wir beglückwünschen Sie zum Kauf Ihres neuen Gerätes. Sie haben sich damit für ein hochwertiges Produkt entschieden. Die Bedienungsanleitung ist Teil dieses Produkts. Sie enthält wichtige Hinweise für Sicherheit, Gebrauch und Entsorgung. Machen Sie sich vor der Benutzung des Produkts mit allen Bedien- und Sicherheitshinweisen vertraut. Benutzen Sie das Produkt nur wie beschrieben und für die angegebenen Einsatzbereiche. Händigen Sie alle Unterlagen bei Weitergabe des Produkts an Dritte mit aus.

Bestimmungsgemäßer Gebrauch

Dieses Gerät ist bestimmt zum Eindrehen und Lösen von Schrauben sowie zum Bohren in Holz, Metall, Keramik und Kunststoff und zum Schlagbohren in Ziegel, Mauerwerk. Zum Schlagbohren in Naturstein wie z.B. Granit ist das Gerät nicht geeignet. Das Licht dieses Gerätes ist dazu bestimmt, den direkten Arbeitsbereich des Gerätes zu beleuchten. Benutzen Sie das Gerät nur wie beschrieben und für die angegebenen Einsatzbereiche. Das Gerät ist nicht für den gewerblichen Einsatz bestimmt. Jede andere Verwendung oder Veränderung des Gerätes gilt als nicht bestimmungsgemäß und birgt erhebliche Unfallgefahren. Für aus bestimmungswidriger Verwendung entstandene Schäden übernimmt der Hersteller keine Haftung.

Ausstattung

- ➊ Zusatzhandgriff
- ➋ Tiefenanschlag
- ➌ Zahnung am Tiefenanschlag
- ➍ Befestigungsring Zusatzhandgriff
- ➎ Arretiertaste für Tiefenanschlag
- ➏ Gangwahlschalter
- ➐ Drehrichtungsumschalter/Sperre
- ➑ EIN-/AUS-Schalter/Drehzahlregulierung
- ➒ Gürtelclip
- ➓ LED-Arbeitsleuchte
- ➔ Drehmomentvorwahl
- ➕ Bohrfutter

Abb. A

- ➖ Akku-Pack
- ➗ Taste zur Entriegelung des Akku-Packs
- ➘ Schnell-Ladegerät
- ➙ Akku-Display-LED
- ➚ Taste Akkuzustand
- ➛ Rote Ladekontroll-LED
- ➜ Grüne Ladekontroll-LED

Abb. B

- ➝ Cuttermesser (inkl. 8 Ersatzklingen)
- ➞ Bits 25 mm (2x 36 Stück; 2x Bithalter)
- ➟ Ratschenschraubendreher 1/4"
- ➠ Metall-/Holzbohrer Set
- ➡ Maßband
- Schraubendreher 1/4"

Lieferumfang

- 1 Akku-Schlagbohrschrauber
- 2 Akku-Pack
- 1 Schnell-Ladegerät
- 1 Zusatz-Handgriff
- 1 Cuttermesser (inkl. 8 Ersatzklingen)
- 1 Ratschenschraubendreher 1/4"
- 1 Schraubendreher 1/4"
- 72 Bits
- 2 Bithalter
- 1 Maßband
- 6 Holzbohrer
- 6 Metallbohrer
- 6 Betonbohrer
- 1 Tiefenanschlag
- 1 Tragekoffer
- 1 Bedienungsanleitung

Technische Daten

Akku-Schlagbohrschrauber PSBSAP 20-Li A1

Bemessungsspannung	20 V \equiv (Gleichstrom)
Getriebe	2-Gang-Getriebe
Bemessungs-Leerlaufdrehzahl	1. Gang: n_0 0–400 min ⁻¹ 2. Gang: n_0 0–2000 min ⁻¹
Schlagfrequenz	1. Gang: n_0 0–7200 min ⁻¹ 2. Gang: n_0 0–36000 min ⁻¹
Max. Drehmoment	80 Nm
Drehmomentstufen	1–21 + 1 Bohrstufe/ + 1 Hammerstufe
Bohrfutterkapazität	 Ø max. 13 mm
Max. Bohrdurchmesser	65 mm für Holz 16 mm für Ziegel 13 mm für Stahl

Akku PAP 20 A1

Typ	LITHIUM-IONEN
Bemessungsspannung	20 V \equiv (Gleichstrom)
Kapazität	2 Ah
Zellen	5

Akku-Schnellladegerät PLG 20 A2

EINGANG/Input

Bemessungsspannung	230–240 V \sim , 50 Hz (Wechselstrom)
Bemessungsaufnahme	85 W
Sicherung (innen)	3,15 A 

AUSGANG/Output

Bemessungsspannung	21,5 V \equiv (Gleichstrom)
Bemessungsstrom	3,5 A
Ladedauer	ca. 45 min
Schutzklasse	II/  (Doppelisolierung)

Geräuschemissionswert

Messwert für Geräusch ermittelt entsprechend EN 62841. Der A-bewertete Geräuschpegel des Elektrowerkzeugs beträgt typischerweise:

Schalldruckpegel	$L_{PA} = 88$ dB (A)
Unsicherheit K	$K_{PA} = 5$ dB
Schallleistungspegel	$L_{WA} = 99$ dB (A)
Unsicherheit K	$K_{WA} = 5$ dB

Schwingungsemissionswert

Schwingungsgesamtwerte (Vektorsumme dreier Richtungen) ermittelt entsprechend EN 62841:

Schlagbohren in Beton	$a_{h,1D} = 6,0$ m/s ²
Unsicherheit	$K = 1,5$ m/s ²

Gehörschutz tragen!

HINWEIS

- ▶ Die angegebenen Schwingungsgesamtwerte und die angegebenen Geräuschemissionswerte sind nach einem genormten Prüfverfahren gemessen worden und können zum Vergleich eines Elektrowerkzeugs mit einem anderen verwendet werden.
- ▶ Die angegebenen Schwingungsgesamtwerte und die angegebenen Geräuschemissionswerte können auch zu einer vorläufigen Einschätzung der Belastung verwendet werden.

⚠️ WARNUNG!

- ▶ Die Schwingungs- und Geräuschemissionen können während der tatsächlichen Benutzung des Elektrowerkzeugs von den Angabewerten abweichen, abhängig von der Art und Weise, in der das Elektrowerkzeug verwendet wird, insbesondere, welche Art von Werkstück bearbeitet wird.
- ▶ Versuchen Sie, die Belastung so gering wie möglich zu halten. Beispielhafte Maßnahmen zur Verringerung der Vibrationsbelastung sind das Tragen von Handschuhen beim Gebrauch des Werkzeugs und die Begrenzung der Arbeitszeit. Dabei sind alle Anteile des Betriebszyklus zu berücksichtigen (beispielsweise Zeiten, in denen das Elektrowerkzeug abgeschaltet ist, und solche, in denen es zwar eingeschaltet ist, aber ohne Belastung läuft).

**Allgemeine
Sicherheitshinweise für
Elektrowerkzeuge****⚠️ WARNUNG!**

- ▶ Lesen Sie alle Sicherheitshinweise, Anweisungen, Bilderungen und technischen Daten, mit denen dieses Elektrowerkzeug versehen ist. Versäumnisse bei der Einhaltung der nachfolgenden Anweisungen können elektrischen Schlag, Brand und/oder schwere Verletzungen verursachen.

Bewahren Sie alle Sicherheitshinweise und Anweisungen für die Zukunft auf.

Der in den Sicherheitshinweisen verwendete Begriff „Elektrowerkzeug“ bezieht sich auf netzbetriebene Elektrowerkzeuge (mit Netzleitung) und auf akku-betriebene Elektrowerkzeuge (ohne Netzleitung).

1. Arbeitsplatz-Sicherheit

- a) Halten Sie Ihren Arbeitsbereich sauber und gut beleuchtet. Unordnung und unbeleuchtete Arbeitsbereiche können zu Unfällen führen.
- b) Arbeiten Sie mit dem Elektrowerkzeug nicht in explosionsgefährdeter Umgebung, in der sich brennbare Flüssigkeiten, Gase oder Stäube befinden. Elektrowerkzeuge erzeugen Funken, die den Staub oder die Dämpfe entzünden können.
- c) Halten Sie Kinder und andere Personen während der Benutzung des Elektrowerkzeugs fern. Bei Ablenkung können Sie die Kontrolle über das Gerät verlieren.

2. Elektrische Sicherheit

- a) Der Anschlussstecker des Elektrowerkzeuges muss in die Steckdose passen. Der Stecker darf in keiner Weise verändert werden. Verwenden Sie keine Adapterstecker gemeinsam mit schutzgeerdeten Elektrowerkzeugen. Unveränderte Stecker und passende Steckdosen verringern das Risiko eines elektrischen Schlages.
- b) Vermeiden Sie Körperkontakt mit geerdeten Oberflächen, wie von Rohren, Heizungen, Herden und Kühlschränken. Es besteht ein erhöhtes Risiko durch elektrischen Schlag, wenn Ihr Körper geerdet ist.
- c) Halten Sie Elektrowerkzeuge von Regen oder Nässe fern. Das Eindringen von Wasser in ein Elektrogerät erhöht das Risiko eines elektrischen Schlages.
- d) Zweckfremden Sie das Kabel nicht, um das Elektrowerkzeug zu tragen, aufzuhängen oder um den Stecker aus der Steckdose zu ziehen. Halten Sie das Kabel fern von Hitze, Öl, scharfen Kanten oder sich bewegenden Geräteteilen. Beschädigte oder verwickelte Kabel erhöhen das Risiko eines elektrischen Schlages.

- e) Wenn Sie mit einem Elektrowerkzeug im Freien arbeiten, verwenden Sie nur Verlängerungskabel, die auch für den Außenbereich geeignet sind. Die Anwendung eines für den Außenbereich geeigneten Verlängerungskabels verringert das Risiko eines elektrischen Schlages.
- f) Wenn der Betrieb des Elektrowerkzeuges in feuchter Umgebung nicht vermeidbar ist, verwenden Sie einen Fehlerstromschutzschalter. Der Einsatz eines Fehlerstromschutzschalters vermindert das Risiko eines elektrischen Schlages.
- f) Tragen Sie geeignete Kleidung. Tragen Sie keine weite Kleidung oder Schmuck. Halten Sie Haare und Kleidung fern von sich bewegenden Teilen. Lockere Kleidung, Schmuck oder lange Haare können von sich bewegenden Teilen erfasst werden.
- g) Wenn Staubabsaug- und -auffangeinrichtungen montiert werden können, sind diese anzuschließen und richtig zu verwenden. Die Verwendung einer Staubabsaugung kann Gefährdungen durch Staub verringern.

3. Sicherheit von Personen

- a) Seien Sie stets aufmerksam, achten Sie darauf, was Sie tun und gehen Sie mit Vernunft an die Arbeit mit einem Elektrowerkzeug. Benutzen Sie kein Elektrowerkzeug, wenn Sie müde sind oder unter dem Einfluss von Drogen, Alkohol oder Medikamenten stehen. Ein Moment der Unachtsamkeit beim Gebrauch des Elektrowerkzeuges kann zu ernsthaften Verletzungen führen.
- b) Tragen Sie persönliche Schutzausrüstung und immer eine Schutzbrille. Das Tragen persönlicher Schutzausrüstung, wie Staubmaske, rutschfeste Sicherheitsschuhe, Schutzhelm oder Gehörschutz, je nach Art und Einsatz des Elektrowerkzeugs, verringert das Risiko von Verletzungen.
- c) Vermeiden Sie eine unbeabsichtigte Inbetriebnahme. Vergewissern Sie sich, dass das Elektrowerkzeug ausgeschaltet ist, bevor Sie es an die Stromversorgung und/oder den Akku anschließen, es aufnehmen oder tragen. Wenn Sie beim Tragen des Elektrowerkzeugs den Finger am Schalter haben oder das Elektrowerkzeug eingeschaltet an die Stromversorgung anschließen, kann dies zu Unfällen führen.
- d) Entfernen Sie Einstellwerkzeuge oder Schraubenschlüssel, bevor Sie das Elektrowerkzeug einschalten. Ein Werkzeug oder Schlüssel, der sich in einem drehenden Teil des Elektrowerkzeugs befindet, kann zu Verletzungen führen.
- e) Vermeiden Sie eine abnormale Körperhaltung. Sorgen Sie für einen sicheren Stand und halten Sie jederzeit das Gleichgewicht. Dadurch können Sie das Elektrowerkzeug in unerwarteten Situationen besser kontrollieren.

- h) Wiegen Sie sich nicht in falscher Sicherheit und setzen Sie sich nicht über die Sicherheitsregeln für Elektrowerkzeuge hinweg, auch wenn Sie nach vielfachem Gebrauch mit dem Elektrowerkzeug vertraut sind. Achtloses Handeln kann binnen Sekundenbruchteilen zu schweren Verletzungen führen.

4. Verwendung und Behandlung des Elektrowerkzeugs

- a) Überlasten Sie das Elektrowerkzeug nicht. Verwenden Sie für Ihre Arbeit das dafür bestimmte Elektrowerkzeug. Mit dem passenden Elektrowerkzeug arbeiten Sie besser und sicherer im angegebenen Leistungsbereich.
- b) Benutzen Sie kein Elektrowerkzeug, dessen Schalter defekt ist. Ein Elektrowerkzeug, das sich nicht mehr ein- oder ausschalten lässt, ist gefährlich und muss repariert werden.
- c) Ziehen Sie den Stecker aus der Steckdose und/oder entfernen Sie den abnehmbaren Akku, bevor Sie Geräteeinstellungen vornehmen, Einsatzwerkzeugteile wechseln oder das Elektrowerkzeug weglegen. Diese Vorsichtsmaßnahme verhindert den unbeabsichtigten Start des Elektrowerkzeugs.
- d) Bewahren Sie unbenutzte Elektrowerkzeuge außerhalb der Reichweite von Kindern auf. Lassen Sie keine Personen das Elektrowerkzeug benutzen, die mit diesem nicht vertraut sind oder diese Anweisungen nicht gelesen haben. Elektrowerkzeuge sind gefährlich, wenn sie von unerfahrenen Personen benutzt werden.

- e) Pflegen Sie Elektrowerkzeuge und Einsatzwerkzeug mit Sorgfalt. Kontrollieren Sie, ob bewegliche Teile einwandfrei funktionieren und nicht klemmen, ob Teile gebrochen oder so beschädigt sind, dass die Funktion des Elektrowerkzeugs beeinträchtigt ist. Lassen Sie beschädigte Teile vor dem Einsatz des Elektrowerkzeuges reparieren. Viele Unfälle haben ihre Ursache in schlecht gewarteten Elektrowerkzeugen.
 - f) Halten Sie Schneidwerkzeuge scharf und sauber. Sorgfältig gepflegte Schneidwerkzeuge mit scharfen Schneidkanten verklemmen sich weniger und sind leichter zu führen.
 - g) Verwenden Sie Elektrowerkzeug, Einsatzwerkzeug, Einsatzwerkzeuge usw. entsprechend diesen Anweisungen. Berücksichtigen Sie dabei die Arbeitsbedingungen und die auszuführende Tätigkeit. Der Gebrauch von Elektrowerkzeugen für andere als die vorgesehenen Anwendungen kann zu gefährlichen Situationen führen.
 - h) Halten Sie Griffe und Griffflächen trocken, sauber und frei von Öl und Fett. Rutschige Griffe und Griffflächen erlauben keine sichere Bedienung und Kontrolle des Elektrowerkzeugs in unvorhergesehenen Situationen.
- c) Halten Sie den nicht benutzten Akku fern von Büroklammern, Münzen, Schlüsseln, Nägeln, Schrauben oder anderen kleinen Metallgegenständen, die eine Überbrückung der Kontakte verursachen könnten. Ein Kurzschluss zwischen den Akkukontakten kann Verbrennungen oder Feuer zur Folge haben.
 - d) Bei falscher Anwendung kann Flüssigkeit aus dem Akku austreten. Vermeiden Sie den Kontakt damit. Bei zufälligem Kontakt mit Wasser abspülen. Wenn die Flüssigkeit in die Augen kommt, nehmen Sie zusätzlich ärztliche Hilfe in Anspruch. Austretende Akkufflüssigkeit kann zu Hautreizungen oder Verbrennungen führen.
 - e) Benutzen Sie keinen beschädigten oder veränderten Akku. Beschädigte oder veränderte Akkus können sich unvorhersehbar verhalten und zu Feuer, Explosion oder Verletzungsgefahr führen.
 - f) Setzen Sie einen Akku keinem Feuer oder zu hohen Temperaturen aus. Feuer oder Temperaturen über 130 °C (265 °F) können eine Explosion hervorrufen.
 - g) Befolgen Sie alle Anweisungen zum Laden und laden Sie den Akku oder das Akkuwerkzeug niemals außerhalb des in der Betriebsanleitung angegebenen Temperaturbereichs. Falsches Laden oder Laden außerhalb des zugelassenen Temperaturbereichs kann den Akku zerstören und die Brandgefahr erhöhen.

5. Verwendung und Behandlung des Akkuwerkzeugs

- a) Laden Sie die Akkus nur mit Ladegeräten auf, die vom Hersteller empfohlen werden. Durch ein Ladegerät, das für eine bestimmte Art von Akkus geeignet ist, besteht Brandgefahr, wenn es mit anderen Akkus verwendet wird.
- b) Verwenden Sie nur die dafür vorgesehenen Akkus in den Elektrowerkzeugen. Der Gebrauch von anderen Akkus kann zu Verletzungen und Brandgefahr führen.



VORSICHT! EXPLOSIONSGEFAHR!
Laden Sie nicht aufladbare Batterien niemals auf.



Schützen Sie den Akku vor Hitze, z. B. auch vor dauernder Sonneneinstrahlung, Feuer, Wasser und Feuchtigkeit.
Es Besteht Explosionsgefahr.

6. Service

- a) Lassen Sie Ihr Elektrowerkzeug nur von qualifiziertem Fachpersonal und nur mit Original-Ersatzteilen reparieren. Damit wird sichergestellt, dass die Sicherheit des Elektrowerkzeugs erhalten bleibt.
- b) Warten Sie niemals beschädigte Akkus. Sämtliche Wartung von Akkus sollte nur durch den Hersteller oder bevollmächtigte Kundendienststellen erfolgen.

Sicherheitshinweise für Bohrmaschinen

Sicherheitshinweise für alle Arbeiten

- Tragen Sie Gehörschutz beim Schlagbohren. Die Einwirkung von Lärm kann Hörverlust bewirken.
- Benutzen Sie den (die) Zusatzgriff(e). Der Verlust der Kontrolle kann zu Verletzungen führen.
- Halten Sie das Gerät an den isolierten Griffflächen, wenn Sie Arbeiten ausführen, bei denen die Schrauben oder das Einsatzwerkzeug verborgene Stromleitungen treffen kann. Der Kontakt des Einsatzwerkzeugs oder der Schrauben mit einer spannungsführenden Leitung kann auch metallene Geräteteile unter Spannung setzen und zu einem elektrischen Schlag führen.
- Fangen Sie eventuell anfallenden Staub z. B. mit einem Staubsauger auf.

Sicherheitshinweise bei Verwendung langer Bohrer

- Arbeiten Sie auf keinen Fall mit einer höheren Drehzahl als der für den Bohrer maximal zulässigen Drehzahl. Bei höheren Drehzahlen kann sich der Bohrer leicht verbiegen, wenn er sich ohne Kontakt mit dem Werkstück frei drehen kann, und zu Verletzungen führen.
- Beginnen Sie den Bohrvorgang immer mit niedriger Drehzahl und während der Bohrer Kontakt mit dem Werkstück hat. Bei höheren Drehzahlen kann sich der Bohrer leicht verbiegen, wenn er sich ohne Kontakt mit dem Werkstück frei drehen kann, und zu Verletzungen führen.

- Üben Sie keinen übermäßigen Druck und nur in Längsrichtung zum Bohrer aus. Bohrer können sich verbiegen und dadurch brechen oder zu einem Verlust der Kontrolle und zu Verletzungen führen.

Originalzubehör/-zusatzgeräte

- Benutzen Sie nur Zubehör und Zusatzgeräte, die in der Bedienungsanleitung angegeben sind bzw. deren Aufnahme mit dem Gerät kompatibel ist.

WARNUNG!

- Verwenden Sie kein Zubehör welches nicht von PARKSIDE empfohlen wurde. Dies kann zu elektrischem Schlag und Feuer führen.

Sicherheitshinweise für Ladegeräte

- Dieses Gerät kann von Kindern ab 8 Jahren und darüber sowie von Personen mit verringerten physischen, sensorischen oder mentalen Fähigkeiten oder Mangel an Erfahrung und Wissen benutzt werden, wenn sie beaufsichtigt oder bezüglich des sicheren Gebrauchs des Gerätes unterwiesen wurden und die daraus resultierenden Gefahren verstehen. Kinder dürfen nicht mit dem Gerät spielen. Reinigung und Benutzer-Wartung dürfen nicht von Kindern ohne Beaufsichtigung durchgeführt werden.

- Wenn die Netzanschlussleitung dieses Gerätes beschädigt wird, muss sie durch den Hersteller oder seinen Kundendienst oder eine ähnlich qualifizierte Person ersetzt werden, um Gefährdungen zu vermeiden.



Das Ladegerät ist nur für den Betrieb im Innenbereich geeignet.

⚠️ WARNUNG!

- Wenn die Netzanschlussleitung dieses Gerätes beschädigt wird, muss sie durch den Hersteller oder seinen Kundendienst oder eine ähnlich qualifizierte Person ersetzt werden, um Gefährdungen zu vermeiden.

⚠️ ACHTUNG!

- ◆ Dieses Ladegerät kann nur die folgenden Batterien laden: PAP 20 A1/PAP 20 A2/PAP 20 A3.
- ◆ Eine aktuelle Liste der Akkukompatibilität finden Sie unter www.lidl.de/Akku.

Vor der Inbetriebnahme

Akku-Pack laden (siehe Abb. A)

⚠️ VORSICHT!

- ▶ Ziehen Sie immer den Netzstecker, bevor Sie den Akku-Pack aus dem Ladegerät nehmen bzw. einsetzen.

HINWEIS

- ▶ Laden Sie den Akku-Pack nie, wenn die Umgebungstemperatur unterhalb 10 °C oder oberhalb 40 °C liegt. Soll ein Lithium-Ionen-Akku längere Zeit gelagert werden, muss regelmäßig der Ladezustand kontrolliert werden. Der optimale Ladezustand liegt zwischen 50% und 80%. Das Lagerungsklima soll kühl und trocken sein in einer Umgebungstemperatur zwischen 0 und 50 °C.

- ◆ Stecken Sie den Akku-Pack **13** in das Schnell-Ladegerät **15** (siehe Abb. A).
- ◆ Stecken Sie den Netzstecker in die Steckdose. Die rote Ladekontroll-LED **18** leuchtet rot.
- ◆ Die grüne Ladekontroll-LED **19** signalisiert Ihnen, dass der Ladevorgang abgeschlossen und der Akku-Pack **13** einsatzbereit ist.

⚠️ ACHTUNG!

- ◆ Sollte die rote Ladekontroll-LED **18** blinken, dann ist der Akku-Pack **13** überhitzt und kann nicht aufgeladen werden.
- ◆ Sollte die rote und grüne Ladekontroll-LED **18/19** gemeinsam blinken, dann ist der Akku-Pack **13** defekt.
- ◆ Schieben Sie den Akku-Pack **13** in das Gerät ein.
- ◆ Schalten Sie das Ladegerät zwischen aufeinanderfolgenden Ladevorgängen für mindestens 15 Minuten ab. Ziehen Sie dazu den Netzstecker.

Akku-Pack ins Gerät einsetzen/entnehmen

Akku-Pack einsetzen

- ◆ Bringen Sie den Drehrichtungsumschalter **7** in Mittelstellung (Sperr). Lassen Sie den Akku-Pack **13** in den Griff einrasten.

Akku-Pack entnehmen

- ◆ Drücken Sie die Taste zur Entriegelung **14** und entnehmen Sie den Akku-Pack **13**.

Akkuzustand prüfen

- ◆ Drücken Sie zum Prüfen des Akkuzustands die Taste Akkuzustand **17** (siehe auch Hauptabbildung). Der Zustand bzw. die Restleistung wird in der Akku-Display-LED **15** wie folgt angezeigt:
ROT/ORANGE/GRÜN = maximale Ladung
ROT/ORANGE = mittlere Ladung
ROT = schwache Ladung - Akku aufladen

Zusatzhandgriff

HINWEIS



- ▶ Aus Sicherheitsgründen dürfen Sie dieses Gerät nur mit montiertem Zusatzhandgriff **1** verwenden.
- ◆ Lockern Sie die Schlaufe des Zusatzhandgriffes **1**, indem Sie ihn in der Uhrzeigerrichtung drehen.
- ◆ Schieben Sie den Befestigungsring des Zusatzhandgriffs **4** über das Bohrfutter **12**.
- ◆ Schwenken Sie den Zusatzhandgriff **1** in die gewünschte Position.
- ◆ Danach drehen Sie den Zusatzhandgriff **1** wieder entgegen der Uhrzeigerrichtung fest.

Tiefenanschlag





- ◆ Drücken Sie die Arretiertaste für den Tiefenanschlag **5** und halten Sie sie gedrückt.
- ◆ Setzen Sie den Tiefenanschlag **2** in den Zusatzhandgriff **1** ein.
- ◆ Achten Sie darauf, dass die Zahnung am Tiefenanschlag **3** nach oben und unten zeigt.
- ◆ Ziehen Sie den Tiefenanschlag **2** so weit heraus, dass der Abstand zwischen der Spitze des Bohrers und der Spitze des Tiefenanschlags der gewünschten Bohrtiefe entspricht.
- ◆ Lassen Sie die Arretiertaste für den Tiefenanschlag **5** los, um den Tiefenanschlag **2** zu arretieren.

Werkzeuge wechseln

Ihr Akku-Schlagbohrschrauber hat eine voll-automatische Spindelarrretierung **SPINDELOCK**.

Beim Stillstand des Motors wird der Antriebsstrang verriegelt, so dass Sie das Bohrfutter **12** durch Drehen  öffnen können. Nachdem Sie das gewünschte Werkzeug eingesetzt und durch Drehen des Bohrfutters  festgespannt haben, können Sie sofort weiter arbeiten. Die Spindelarrretierung löst sich automatisch mit Starten des Motors (Betätigung des EIN-/AUS-Schalters **8**).

Drehmomentvorwahl/ Betriebsart wählen

- ◆ Sie können über die Drehmomentvorwahl **1** die Drehkraft einstellen oder zwischen der Bohrstufe  und der Schlagbohrstufe  auswählen.
- ◆ Wählen Sie eine niedrige Stufe für kleine Schrauben, bzw. weiche Werkstoffe.
- ◆ Wählen Sie eine hohe Stufe für große Schrauben, harte Werkstoffe, bzw. beim Herausdrehen von Schrauben.
- ◆ Wählen Sie für Bohrarbeiten die Bohrstufe, indem Sie die Drehmomentvorwahl in die  Position einstellen.
- ◆ Wählen Sie für Schlagbohrarbeiten die Schlagbohrstufe, indem Sie die Drehmomentvorwahl in die  Position einstellen.

2-Gang Getriebe

VORSICHT!

- ▶ Betätigen Sie den Gangwahlschalter **6** nur bei Stillstand des Gerätes. Ansonsten droht Beschädigung des Gerätes.

Im ersten Gang

(Gangwahlschalter **6** in Position 1)

erreichen Sie eine Drehzahl von ca. 400 min⁻¹ und ein hohes Drehmoment. Diese Einstellung eignet sich für alle Schraubarbeiten.

Im zweiten Gang

(Gangwahlschalter **6** in Position 2)

erreichen Sie eine Drehzahl von ca. 2000 min⁻¹ zur Durchführung von Bohrarbeiten.

Inbetriebnahme

Ein-/ausschalten

Einschalten

- ◆ Drücken Sie zur Inbetriebnahme des Gerätes den EIN-/AUS-Schalter **9** und halten Sie ihn gedrückt. Die LED-Arbeitsleuchte **10** leuchtet bei leicht oder vollständig gedrücktem EIN-/AUS-Schalter **9**. Sie ermöglicht so das Ausleuchten des Arbeitsbereiches bei ungünstigen Lichtverhältnissen.

Ausschalten

- ◆ Lassen Sie zum Ausschalten des Gerätes den EIN-/AUS-Schalter **9** los.

Drehzahl einstellen

Leichter Druck auf den EIN-/AUS-Schalter **9** bewirkt eine niedrige Drehzahl. Mit zunehmendem Druck erhöht sich die Drehzahl.

HINWEIS

- ▶ Die integrierte Motorbremse sorgt für einen schnellen Stillstand.

Drehrichtung umschalten

- ◆ Wechseln Sie die Drehrichtung, indem Sie den Drehrichtungsumschalter **7** nach rechts bzw. links durchdrücken.

Tipps und Tricks



! Tipp! So verhalten Sie sich richtig.

- ◆ Überprüfen Sie vor dem Betrieb, ob der Schraub bzw. Bohreinsatz korrekt angebracht ist, d. h. zentriert im Bohrfutter sitzt.
- ◆ Schraub-Bits sind mit ihren Maßen und der Form gekennzeichnet. Falls Sie sich unsicher sind probieren Sie immer zuerst aus, ob das Bit ohne Spiel im Schraubkopf sitzt.

Drehmoment

- ◆ Kleinere Schrauben/Bits können beschädigt werden, wenn Sie ein zu hohes Drehmoment bzw. eine zu hohe Drehzahl einstellen.

Harter Schraubfall (in Metall)

- ◆ Besonders hohe Drehmomente entstehen z. B. bei Metallverschraubungen unter Verwendung von Steckschlüsseinsätzen. Wählen Sie eine niedrige Drehzahl.

Weicher Schraubfall (z. B. in Weichholz)

- ◆ Schrauben Sie auch hier mit geringer Drehzahl, um z. B. die Holzoberfläche beim Kontakt mit dem Schraubkopf aus Metall nicht zu beschädigen. Verwenden Sie einen Senker. Kleine Schrauben in weichem Holz können Sie auch ohne Vorbohren direkt eindrehen.

Beim Bohren in Holz, Metall und anderen Materialien unbedingt berücksichtigen

- ◆ Benutzen Sie bei kleinem Bohrer-Durchmesser eine hohe Drehzahl und bei großem Bohrer-Durchmesser eine niedrige Drehzahl.
- ◆ Wählen Sie bei harten Materialien eine niedrige Drehzahl, bei weichem Material eine hohe Drehzahl.
- ◆ Markieren Sie die Stelle, an der gebohrt werden soll mit einem Körner oder einem Nagel. Wählen Sie zum Anbohren eine niedrige Drehzahl.
- ◆ Ziehen Sie den drehenden Bohrer mehrmals aus dem Bohrloch, um Späne oder Bohrmehl zu entfernen und es zu lüften.

Bohren in Metall

- ◆ Verwenden Sie Metallbohrer (HSS). Für beste Ergebnisse sollten Sie den Bohrer mit Öl kühlen. Metallbohrer können Sie auch zum Bohren in Kunststoff verwenden. Bohren Sie zunächst mit einem Ø 3 mm Bohrer vor und nähern Sie sich dem gewünschten Bohrdurchmesser.

Bohren in Ziegel

- ◆ Verwenden Sie einen Hartmetallbestückten Steinbohrer (max. empfohlener Bohrdurchmesser Ø 16 mm).

Bohren in Holz

- ◆ Verwenden Sie einen Holzbohrer mit Zentrierspitze, für tiefe Bohrungen verwenden Sie einen „Schlangenbohrer“, für große Bohr-Durchmesser einen Forstner-Bohrer.

Wartung und Reinigung



WARNUNG! VERLETZUNGSGEFAHR!
Schalten Sie vor allen Arbeiten am Gerät das Gerät aus und entnehmen Sie den Akku.

Der Akku-Schlagbohrschrauber ist wartungsfrei.

- Das Gerät muss stets sauber, trocken und frei von Öl oder Schmierfetten sein.
- Es dürfen keine Flüssigkeiten in das Innere der Geräte gelangen.
- Verwenden Sie zum Reinigen des Gehäuses ein trockenes Tuch. Verwenden Sie niemals Benzin, Lösungsmittel oder Reiniger, die Kunststoff angreifen.
- Soll ein Lithium-Ionen-Akku längere Zeit gelagert werden, muss regelmäßig der Ladezustand kontrolliert werden. Der optimale Ladezustand liegt zwischen 50 und 80%. Das optimale Lagerungsklima ist kühl und trocken.

HINWEIS

- Nicht aufgeführte Ersatzteile (wie z. B. Kohlebürsten, Schalter) können Sie über unsere Service-Hotline bestellen.

Entsorgung



Die Verpackung besteht aus umweltfreundlichen Materialien, die Sie über die örtlichen Recyclingstellen entsorgen können.



Werfen Sie Elektrowerkzeuge nicht in den Hausmüll!

Gemäß Europäischer Richtlinie 2012/19/EU müssen verbrauchte Elektrowerkzeuge getrennt gesammelt und einer umweltgerechten Wiederverwertung zugeführt werden.



Werfen Sie Akkus nicht in den Hausmüll!

Entfernen Sie die Akkus vor der Entsorgung aus dem Gerät. Defekte oder verbrauchte Akkus müssen gemäß Richtlinie 2006/66/EG recycelt werden. Geben Sie Akku-Pack und / oder das Gerät über die angebotenen Sammeleinrichtungen zurück.

Über Entsorgungsmöglichkeiten für ausgediente Elektrowerkzeuge/Akku-Pack informieren Sie sich bitte bei Ihrer Gemeinde- oder Stadtverwaltung.



Entsorgen Sie die Verpackung umweltgerecht. Beachten Sie die Kennzeichnung auf den verschiedenen Verpackungsmaterialien und trennen Sie diese gegebenenfalls gesondert. Die Verpackungsmaterialien sind gekennzeichnet mit Abkürzungen (a) und Ziffern (b) mit folgender Bedeutung: 1-7: Kunststoffe, 20-22: Papier und Pappe, 80-98: Verbundstoffe.



Möglichkeiten zur Entsorgung des ausgedienten Produkts erfahren Sie bei Ihrer Gemeinde- oder Stadtverwaltung.

Garantie der Kompernaß Handels GmbH

Sehr geehrte Kundin, sehr geehrter Kunde,

Sie erhalten auf dieses Gerät 5 Jahre Garantie ab Kaufdatum. Im Falle von Mängeln dieses Produkts stehen Ihnen gegen den Verkäufer des Produkts gesetzliche Rechte zu. Diese gesetzlichen Rechte werden durch unsere im Folgenden dargestellte Garantie nicht eingeschränkt.

Garantiebedingungen

Die Garantiefrist beginnt mit dem Kaufdatum. Bitte bewahren Sie den Kassenbon gut auf. Dieser wird als Nachweis für den Kauf benötigt.

Tritt innerhalb von 5 Jahren ab dem Kaufdatum dieses Produkts ein Material- oder Fabrikationsfehler auf, wird das Produkt von uns – nach unserer Wahl – für Sie kostenlos repariert, ersetzt oder der Kaufpreis erstattet. Diese Garantieleistung setzt voraus, dass innerhalb der 5-Jahresfrist das defekte Gerät und der Kaufbeleg (Kassenbon) vorgelegt und schriftlich kurz beschrieben wird, worin der Mangel besteht und wann er aufgetreten ist.

Wenn der Defekt von unserer Garantie gedeckt ist, erhalten Sie das reparierte oder ein neues Produkt zurück. Mit Reparatur oder Austausch des Produkts beginnt kein neuer Garantiezeitraum.

Sie erhalten auf die Akku-Packs der X20V Team Serie 3 Jahre Garantie ab Kaufdatum.

Garantiezeit und gesetzliche Mängelansprüche

Die Garantiezeit wird durch die Gewährleistung nicht verlängert. Dies gilt auch für ersetzte und reparierte Teile. Eventuell schon beim Kauf vorhandene Schäden und Mängel müssen sofort nach dem Auspacken gemeldet werden. Nach Ablauf der Garantiezeit anfallende Reparaturen sind kostenpflichtig.

Garantieumfang

Das Gerät wurde nach strengen Qualitätsrichtlinien sorgfältig produziert und vor Auslieferung gewissenhaft geprüft.

Die Garantieleistung gilt für Material- oder Fabrikationsfehler. Diese Garantie erstreckt sich nicht auf Produktteile, die normaler Abnutzung ausgesetzt sind und daher als Verschleißteile angesehen werden können oder für Beschädigungen an zerbrechlichen Teilen, z. B. Schalter oder Teile, die aus Glas gefertigt sind.

Diese Garantie verfällt, wenn das Produkt beschädigt, nicht sachgemäß benutzt oder gewartet wurde. Für eine sachgemäße Benutzung des Produkts sind alle in der Bedienungsanleitung aufgeführten Anweisungen genau einzuhalten. Verwendungszwecke und Handlungen, von denen in der Bedienungsanleitung abgeraten oder vor denen gewarnt wird, sind unbedingt zu vermeiden.

Das Produkt ist nur für den privaten und nicht für den gewerblichen Gebrauch bestimmt. Bei missbräuchlicher und unsachgemäßer Behandlung, Gewaltanwendung und bei Eingriffen, die nicht von unserer autorisierten Serviceniederlassung vorgenommen wurden, erlischt die Garantie.

Garantiezeit gilt nicht bei

- normaler Abnutzung der Akkukapazität
- gewerblichen Gebrauch des Produktes
- Beschädigung oder Veränderung des Produktes durch den Kunden
- Missachtung der Sicherheits- und Wartungsvorschriften, Bedienungsfehler
- Schäden durch Elementarereignisse

Abwicklung im Garantiefall

Um eine schnelle Bearbeitung Ihres Anliegens zu gewährleisten, folgen Sie bitte den folgenden Hinweisen:

- Bitte halten Sie für alle Anfragen den Kassenbon und die Artikelnummer (z. B. IAN 329697_2001) als Nachweis für den Kauf bereit.
- Die Artikelnummer entnehmen Sie bitte dem Typenschild am Produkt, einer Gravur am Produkt, dem Titelblatt der Bedienungsanleitung (unten links) oder dem Aufkleber auf der Rück- oder Unterseite des Produktes.
- Sollten Funktionsfehler oder sonstige Mängel auftreten, kontaktieren Sie zunächst die nachfolgend benannte Serviceabteilung **telefonisch** oder per **E-Mail**.
- Ein als defekt erfasstes Produkt können Sie dann unter Beifügung des Kaufbelegs (Kassenbon) und der Angabe, worin der Mangel besteht und wann er aufgetreten ist, für Sie portofrei an die Ihnen mitgeteilte Serviceanschrift übersenden.



Auf www.lidl-service.com können Sie diese und viele weitere Handbücher, Produktvideos und Installationssoftware herunterladen.

Mit diesem QR-Code gelangen Sie direkt auf die Lidl-Service-Seite (www.lidl-service.com) und können mittels der Eingabe der Artikelnummer (IAN) 329697_2001 Ihre Bedienungsanleitung öffnen.

⚠️ WARNUNG!

- ▶ Lassen Sie Ihre Geräte von der Service-stelle oder einer Elektrofachkraft und nur mit Original-Ersatzteilen reparieren. Damit wird sichergestellt, dass die Sicherheit des Gerätes erhalten bleibt.
- ▶ Lassen Sie den Austausch des Steckers oder der Netzleitung immer vom Hersteller des Gerätes oder seinem Kundendienst ausführen. Damit wird sichergestellt, dass die Sicherheit des Gerätes erhalten bleibt.

Service

DE Service Deutschland

Tel.: 0800 5435 111 (kostenfrei aus dem dt. Festnetz/Mobilfunknetz)
E-Mail: kompernass@lidl.de

AT Service Österreich

Tel.: 0820 201 222 (0,15 EUR/Min.)
E-Mail: kompernass@lidl.at

CH Service Schweiz

Tel.: 0842 665566 (0,08 CHF/Min., Mobilfunk max. 0,40 CHF/Min.)
E-Mail: kompernass@lidl.ch

IAN 329697_2001

Importeur

Bitte beachten Sie, dass die folgende Anschrift keine Serviceanschrift ist. Kontaktieren Sie zunächst die benannte Servicestelle.

KOMPERNASS HANDELS GMBH
BURGSTRASSE 21
44867 BOCHUM
DEUTSCHLAND
www.kompernass.com

Original-Konformitätserklärung

Wir, KOMPERNASS HANDELS GMBH, Dokumentenverantwortlicher: Herr Semi Uguzlu, BURGSTR. 21, 44867 BOCHUM, DEUTSCHLAND, erklären hiermit, dass dieses Produkt mit den folgenden Normen, normativen Dokumenten und EG-Richtlinien übereinstimmt:

Maschinenrichtlinie (2006/42/EG)

EG-Niederspannungsrichtlinie (2014/35/EU, nur Ladegerät)

Elektromagnetische Verträglichkeit (2014/30/EU)

RoHS Richtlinie (2011/65/EU)*

* Die alleinige Verantwortung für die Ausstellung dieser Konformitätserklärung trägt der Hersteller. Der oben beschriebene Gegenstand der Erklärung erfüllt die Vorschriften der Richtlinie 2011/65/EU des Europäischen Parlaments und des Rates vom 8. Juni 2011 zur Beschränkung der Verwendung bestimmter gefährlicher Stoffe in Elektro- und Elektronikgeräten.

Angewandte harmonisierte Normen

EN 62841-1:2015

EN 62841-2-1:2018

EN 55014-1:2017

EN 55014-2:2015

EN 60335-2-29:2004/A2:2010

EN 60335-1:2012/A11:2014

EN 62233:2008

EN 55014-1:2006/A2:2011

EN 55014-2:1997/A2:2008

EN 61000-3-2:2014

EN 61000-3-2:2019

EN 61000-3-3:2013

EN 61000-3-3:2013/A1:2019

EN 50581:2012

Typ/Gerätebezeichnung: Akku-Schlagbohrschrauber-Set PSBSAP 20-Li A1

Herstellungsjahr: 07-2020

Seriennummer: IAN 329697_2001

Bochum, 20.07.2020



Semi Uguzlu

- Qualitätsmanager -

Technische Änderungen im Sinne der Weiterentwicklung sind vorbehalten.

Ersatz-Akku Bestellung

Wenn Sie einen Ersatz-Akku für Ihr Gerät bestellen möchten, so können Sie dies entweder bequem im Internet unter www.kompernass.com oder telefonisch abwickeln.

Dieser Artikel kann aufgrund begrenzter Vorratsmenge nach kurzer Zeit ausverkauft sein.



HINWEIS

- ▶ Die Bestellung von Ersatzteilen kann in einigen Ländern nicht online vorgenommen werden. Kontaktieren Sie in diesem Fall bitte die Service-Hotline.

Telefonische Bestellung

- DE Service Deutschland** Tel.: 0800 5435 111 (kostenfrei aus dem dt. Festnetz/Mobilfunknetz)
- AT Service Österreich** Tel.: 0820 201 222 (0,15 EUR/Min.)
- CH Service Schweiz** Tel.: 0842 665566 (0,08 CHF/Min., Mobilfunk max. 0,40 CHF/Min.)

Um eine schnelle Bearbeitung Ihrer Bestellung zu gewährleisten, halten Sie bitte für alle Anfragen die Artikelnummer (z. B. IAN 329697) des Gerätes bereit. Die Artikelnummer entnehmen Sie bitte dem Typenschild oder dem Titelblatt dieser Anleitung.

KOMPERNASS HANDELS GMBH

BURGSTRASSE 21

44867 BOCHUM

GERMANY

www.kompernass.com

Stanje informacija · Актуалност на информацията

Stand der Informationen: 08 / 2020 · Ident.-No.: PSBSAP20-LiA1-072020-1

IAN 329697_2001