

# /// PARKSIDE

PERFORMANCE



## CORDLESS HAMMER DRILL SET PSBSAP 20-Li A1

GB IE NI

### CORDLESS HAMMER DRILL SET

Translation of the original instructions

DE AT CH

### AKKU-SCHLAGBOHRSCRAUBER-SET

Originalbetriebsanleitung

IAN 329697\_2001

GB IE NI

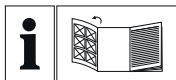

GB IE NI

Before reading, unfold the page containing the illustrations and familiarise yourself with all functions of the device.

---

DE AT CH

Klappen Sie vor dem Lesen die Seite mit den Abbildungen aus und machen Sie sich anschließend mit allen Funktionen des Gerätes vertraut.

---

GB/IE/NI	Translation of the original instructions	Page	1
DE/AT/CH	Originalbetriebsanleitung	Seite	17

---

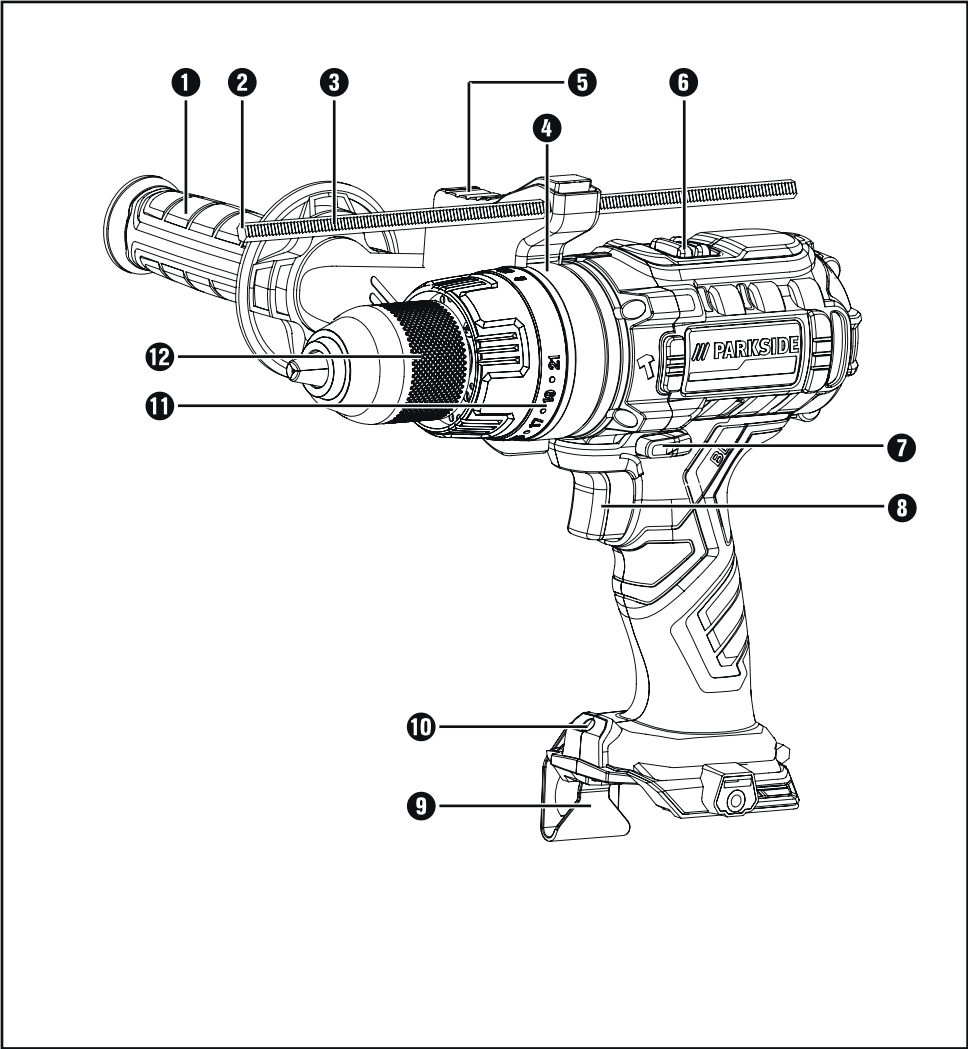

**A**

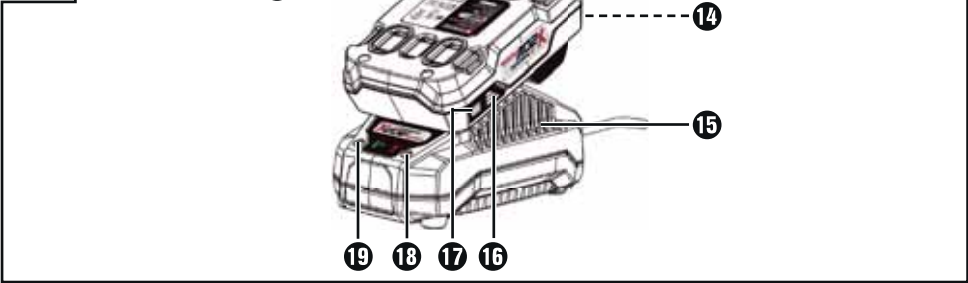

**B**

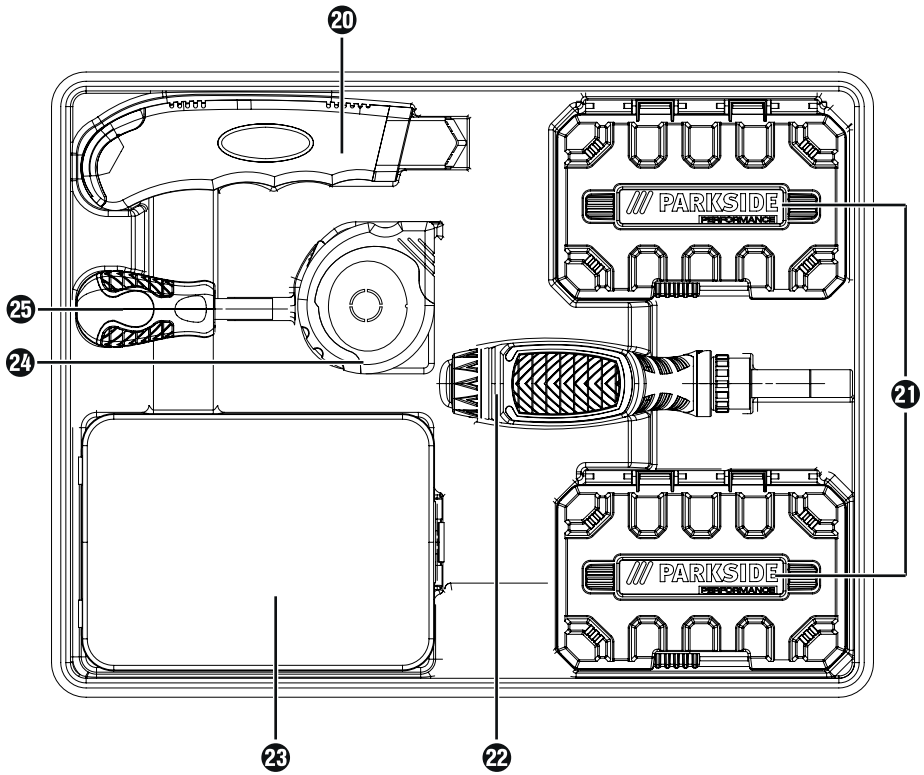

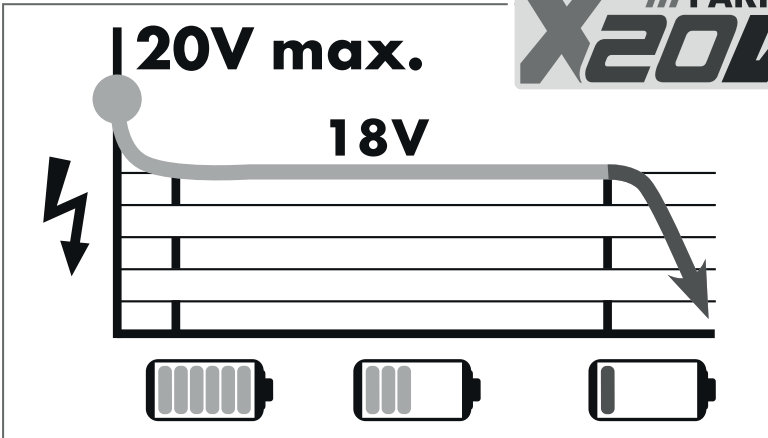

All Parkside tools and the chargers PLG 20 A1/PLG 20 A2/PLG 20 A3/PDSLГ 20 A1 of the X20V Team series are compatible with the PAP 20 A1/PAP 20 A2/PAP 20 A3 battery pack.

Charging times Charging currents	2 Ah Battery pack PAP 20 A1	3 Ah Battery pack PAP 20 A2	4 Ah Battery pack PAP 20 A3
<b>max. 2.4 A</b> Charger PLG 20 A1	<b>60 min</b> 2,4 A	<b>90 min</b> 2,4 A	<b>120 min</b> 2,4 A
<b>max. 3.5 A</b> Charger PLG 20 A2	<b>45 min</b> 3,5 A	<b>60 min</b> 3,5 A	<b>80 min</b> 3,5 A
<b>max. 4.5 A</b> Charger PLG 20 A3	<b>35 min</b> 3,8 A	<b>45 min</b> 4,5 A	<b>60 min</b> 4,5 A
<b>max. 4.5 A</b> Charger PDSLГ 20 A1	<b>35 min</b> 3,8 A	<b>45 min</b> 4,5 A	<b>60 min</b> 4,5 A

# Contents

<b>Introduction</b> .....	<b>2</b>
Intended use.....	2
Features.....	2
Package contents.....	3
Technical data.....	3
<b>General power tool safety warnings</b> .....	<b>4</b>
1. Work area safety.....	4
2. Electrical safety.....	4
3. Personal safety.....	5
4. Power tool use and care.....	5
5. Use and handling of the cordless electrical power tool.....	6
6. Service.....	7
<b>Safety instructions for drills</b> .....	<b>7</b>
Original accessories/attachments.....	7
Safety guidelines for battery chargers.....	7
<b>Before use</b> .....	<b>8</b>
Charging the battery pack (see fig. A).....	8
Inserting/removing the battery pack.....	9
Checking the battery charge level.....	9
Additional handle.....	9
Depth stop.....	9
Changing tools.....	9
Torque selection/selecting the operating mode.....	9
2-speed gearbox.....	10
<b>Operation</b> .....	<b>10</b>
Switching on/off.....	10
Setting the rotational speed.....	10
Changing the direction of rotation.....	10
Tips and tricks.....	10
<b>Maintenance and cleaning</b> .....	<b>11</b>
<b>Disposal</b> .....	<b>11</b>
<b>Kompernass Handels GmbH warranty</b> .....	<b>12</b>
<b>Service</b> .....	<b>13</b>
<b>Importer</b> .....	<b>13</b>
<b>Translation of the original Conformity Declaration</b> .....	<b>14</b>
<b>Ordering a replacement battery</b> .....	<b>15</b>
Telephone ordering.....	15

## CORDLESS HAMMER DRILL SET PSBSAP 20-Li A1

### Introduction

Congratulations on the purchase of your new tool. You have chosen a high-quality product. The operating instructions are part of this product. They contain important information about safety, usage and disposal. Before using the product, please familiarise yourself with all operating and safety instructions. Use the product only as described and for the range of applications specified. Please also pass these operating instructions on to any future owner.

### Intended use

This tool is intended for screwing in and removing screws as well as drilling in wood, metal, ceramic and plastic and impact drilling in bricks and masonry. It is not suitable for impact drilling in natural stone such as granite. The light on this tool is intended to illuminate the immediate work area of the tool. Use this product only as described and for the areas of applications specified. The tool is not intended for commercial use. Any other usage or modification of the tool is deemed to be improper and carries a significant risk of accidents. The manufacturer accepts no responsibility for damage attributable to misuse.

### Features

- 1 Additional handle
- 2 Depth stop
- 3 Teeth on the depth stop
- 4 Mounting ring for the additional handle
- 5 Locking button for the depth stop
- 6 Speed selector switch
- 7 Rotation direction switch/lock
- 8 ON/OFF switch/speed control
- 9 Belt clip
- 10 LED work light
- 11 Torque selection ring
- 12 Chuck

### Fig. A

- 13 Battery pack
- 14 Release button for the battery pack
- 15 High-speed charger
- 16 Battery display LED
- 17 Battery charge level button
- 18 Red charge control LED
- 19 Green charge control LED

### Fig. B

- 20 Cutter knife (incl. 8 spare blades)
- 21 25 mm bits (2x 36 pcs; 2x bit holders)
- 22 1/4" ratchet screwdriver
- 23 Metal/wood drill bit set
- 24 Measuring tape
- 25 1/4" screwdriver

## Package contents

- 1 cordless impact drill driver
- 2 battery packs
- 1 high-speed charger
- 1 additional handle
- 1 cutter knife (incl. 8 spare blades)
- 1 ratchet screwdriver (1/4")
- 1 screwdriver (1/4")
- 72 bits
- 2 bit holders
- 1 measuring tape
- 6 wood drill bits
- 6 metal drill bits
- 6 concrete drill bits
- 1 depth stop
- 1 carrying case
- 1 set of operating instructions

## Technical data

### Cordless impact drill driver PSBSAP 20-Li A1

Rated voltage	20 V $\equiv$ (DC)
Gears	2-speed gearbox
Rated idle speed	1st gear: $n_0$ 0–400 rpm 2nd gear: $n_0$ 0–2000 rpm
Stroke frequency	1st gear: $n_0$ 0–7200 rpm 2nd gear: $n_0$ 0–36000 rpm
Max. torque	80 Nm
Torque levels	1–21 + 1 drill setting/ + 1 hammer setting
Chuck capacity	 max. $\varnothing$ 13 mm
Max. drill diameter	65 mm for wood 16 mm for tiles 13 mm for steel

### Battery PAP 20 A1

Type	LITHIUM ION
Rated voltage	20 V $\equiv$ (DC)
Capacity	2 Ah
Cells	5

## High-speed charger PLG 20 A2

### INPUT

Rated voltage	230–240 V $\sim$ , 50 Hz (AC)
Rated power consumption	85 W
Fuse (internal)	3.15 A 

### OUTPUT

Rated voltage	21.5 V $\equiv$ (DC)
Rated current	3.5 A
Charging time	approx. 45 min
Protection class	II/  (double insulation)

### Noise emission value

Noise measurement value determined in accordance with EN 62841. The A-rated noise level of the power tool is typically:

Sound pressure level	$L_{PA} = 88$ dB (A)
Uncertainty K	$K_{PA} = 5$ dB
Sound power level	$L_{WA} = 99$ dB (A)
Uncertainty K	$K_{WA} = 5$ dB

### Vibration emission value

Total vibration values (vector total of three directions) determined in accordance with EN 62841:

Impact drilling in concrete	$a_{h, ID} = 6.0$ m/s <sup>2</sup>
Uncertainty	$K = 1.5$ m/s <sup>2</sup>

### Wear ear muffs!

#### NOTE

- ▶ The vibration emission values and the noise emission values given in these instructions have been measured in accordance with a standardised test procedure and can be used for comparison of the power tool with another tool.
- ▶ The specified total vibration values and the noise emission values can also be used to make a provisional load estimate.



**⚠ WARNING!**

- ▶ Depending on the manner in which the power tool is being used and, in particular, the kind of workpiece being worked, the vibration and noise emission values can deviate from the values given in these instructions during actual use of the power tool.
- ▶ Try to keep the vibration load as low as possible. Measures to reduce the vibration load are, e.g. wearing gloves and limiting the working time. Wherein all states of operation must be included (e.g. times when the power tool is switched off and times where the power tool is switched on but running without load).



## General power tool safety warnings

**⚠ WARNING!**

- ▶ Read all safety warnings, instructions, illustrations and specifications provided with this power tool. Failure to follow all instructions listed below may result in electric shock, fire and/or serious injury.

### Save all warnings and instructions for future reference.

The term "power tool" in the warnings refers to your mains-operated (corded) power tool or battery-operated (cordless) power tool.

## 1. Work area safety

- Keep work area clean and well lit.** Cluttered or dark areas invite accidents.
- Do not operate power tools in explosive atmospheres, such as in the presence of flammable liquids, gases or dust.** Power tools create sparks which may ignite the dust or fumes.
- Keep children and bystanders away while operating a power tool.** Distractions can cause you to lose control.

## 2. Electrical safety

- Power tool plugs must match the outlet.** Never modify the plug in any way. Do not use any adapter plugs with earthed (grounded) power tools. Unmodified plugs and matching outlets will reduce risk of electric shock.
- Avoid body contact with earthed or grounded surfaces, such as pipes, radiators, ranges and refrigerators.** There is an increased risk of electric shock if your body is earthed or grounded.
- Do not expose power tools to rain or wet conditions.** Water entering a power tool will increase the risk of electric shock.
- Do not abuse the cord. Never use the cord for carrying, pulling or unplugging the power tool.** Keep cord away from heat, oil, sharp edges or moving parts. Damaged or entangled cords increase the risk of electric shock.

- e) When operating a power tool outdoors, use an extension cord suitable for outdoor use. Use of a cord suitable for outdoor use reduces the risk of electric shock.
- f) If operating a power tool in a damp location is unavoidable, use a residual current device (RCD) protected supply. Use of an RCD reduces the risk of electric shock.
- g) If devices are provided for the connection of dust extraction and collection facilities, ensure these are connected and properly used. Use of dust collection can reduce dust-related hazards.
- h) Do not allow yourself to get lulled into a false sense of security and do not ignore the safety rules for power tools, even if you are familiar with the power tool after repeated use. A careless action can cause severe injury within a fraction of a second.

### 3. Personal safety

- a) Stay alert, watch what you are doing and use common sense when operating a power tool. Do not use a power tool while you are tired or under the influence of drugs, alcohol or medication. A moment of inattention while operating power tools may result in serious personal injury.
- b) Use personal protective equipment. Always wear eye protection. Protective equipment such as a dust mask, non-skid safety shoes, hard hat or hearing protection used for appropriate conditions will reduce personal injuries.
- c) Prevent unintentional starting. Ensure the switch is in the off-position before connecting to power source and/or battery pack, picking up or carrying the tool. Carrying power tools with your finger on the switch or energising power tools that have the switch on invites accidents.
- d) Remove any adjusting key or wrench before turning the power tool on. A wrench or a key attached to a rotating part of the power tool can result in personal injury.
- e) Do not overreach. Keep proper footing and balance at all times. This enables better control of the power tool in unexpected situations.
- f) Dress properly. Do not wear loose clothing or jewellery. Keep your hair and clothing away from moving parts. Loose clothes, jewellery or long hair can be caught in moving parts.

### 4. Power tool use and care

- a) Do not force the power tool. Use the correct power tool for your application. The correct power tool will do the job better and safer at the rate for which it was designed.
- b) Do not use the power tool if the switch does not turn it on and off. Any power tool that cannot be controlled with the switch is dangerous and must be repaired.
- c) Disconnect the plug from the power source and/or remove the battery pack, if detachable, from the power tool before making any adjustments, changing accessories, or storing power tools. Such preventive safety measures reduce the risk of starting the power tool accidentally.
- d) Store idle power tools out of the reach of children and do not allow persons unfamiliar with the power tool or these instructions to operate the power tool. Power tools are dangerous in the hands of untrained users.

- e) Maintain power tools and accessories. Check for misalignment or binding of moving parts, breakage of parts and any other condition that may affect the power tool's operation. If damaged, have the power tool repaired before use. Many accidents are caused by poorly maintained power tools.
  - f) Keep cutting tools sharp and clean. Properly maintained cutting tools with sharp cutting edges are less likely to bind and are easier to control.
  - g) Use the power tool, accessories and tool bits etc. in accordance with these instructions, taking into account the working conditions and the work to be performed. Use of the power tool for operations different from those intended could result in a hazardous situation.
  - h) Keep handles and grasping surfaces dry, clean and free from oil and grease. Slippery handles and grasping surfaces do not allow for safe handling and control of the tool in unexpected situations.
- c) When they are not being used, store rechargeable battery units away from paper-clips, coins, keys, nails, screws or other small metal objects that could cause the contacts to be bridged. Short-circuiting the contacts of a rechargeable battery unit may result in heat damage or fire.
  - d) Fluids may leak out of rechargeable battery units if they are misused. If this happens, avoid contact with the fluid. If contact occurs, flush the affected area with water. Seek additional medical help if any of the fluid gets into your eyes. Escaping battery fluid may cause skin irritation or burns.
  - e) Do not use a damaged or modified battery. Damaged or modified batteries may behave unexpectedly and cause fires, explosions or pose a risk of injury.
  - f) Do not expose a battery to fire or excessively high temperatures. Fire or temperatures in excess of 130°C (265°F) can cause an explosion.
  - g) Follow all instructions regarding charging and never charge the battery or the cordless tool outside of the temperature range given in the operating instructions. Incorrect charging or charging outside of the permissible temperature range can destroy the battery and increase the risk of fire.

## 5. Use and handling of the cordless electrical power tool

- a) Charge a rechargeable battery using only the charger recommended by the manufacturer. Chargers are often designed for a particular type of rechargeable battery unit. There is a risk of fire if the battery charger specified for a particular type of battery is used with other batteries.
- b) Only the rechargeable battery units supplied are to be used with an electrical power tool. The use of other rechargeable battery units may lead to the danger of injury or fire.



**CAUTION! RISK OF EXPLOSION!**  
Never charge non-rechargeable batteries.



**Protect the rechargeable battery from heat (for example, from continuous exposure to sunlight), fire, water and moisture.** There is a risk of explosion.

## 6. Service

- a) **Have your power tool serviced by a qualified repair person using only identical replacement parts.** This will ensure that the safety of the power tool is maintained.
- b) **Never try to repair damaged batteries.**  
Maintenance of batteries should only be carried out by the manufacturer or an approved customer service centre.

## Safety instructions for drills

### Safety instructions for all work

- **Wear ear muffs when hammer drilling.**  
Exposure to loud noise can lead to hearing loss.
- **Use the additional handle(s).** Loss of control can lead to injuries.
- **Hold the tool by the insulated gripping surfaces when performing work where the screws or the accessory tool may hit hidden power lines.** If the accessory tool or the screws come into contact with a live wire, this may make exposed metal parts of the power tool live and result in an electric shock.
- **Collect any dust that is produced; for example, using a vacuum cleaner.**

### Safety information for using long drill bits

- **Do not use a higher rotational speed than the maximum permissible speed.** At higher speeds, the drill bit can bend slightly if allowed to turn freely without being in contact with the workpiece and this can lead to injuries.
- **Always start drilling at a low speed and with the drill bit in contact with the workpiece.** At higher speeds, the drill bit can bend slightly if allowed to turn freely without being in contact with the workpiece and this can lead to injuries.
- **Do not exert excessive pressure and only apply pressure along the length of the drill bit (no lateral pressure).** Drill bits can bend and break which can lead to a loss of control and injuries.

## Original accessories/attachments

- Use only the accessories and attachments which are specified in the operating instructions and are compatible with the tool.

### **WARNING!**

- Do not use any accessories that are not recommended by PARKSIDE. This can lead to electric shock and fire.

## Safety guidelines for battery chargers

- This tool may be used by children aged 8 years and above and by persons with limited physical, sensory or mental capabilities or lack of experience and knowledge, provided that they are under supervision or have been told how to use the tool safely and are aware of the potential risks. Do not allow children to use the tool as a toy. Cleaning and user maintenance tasks may not be carried out by children unless they are supervised.

- To avoid potential risks, damaged mains cables should be replaced by the manufacturer, their customer service department or a similarly qualified person.



The charger is suitable for indoor use only.

**⚠ WARNING!**

- To avoid potential risks, damaged mains cables should be replaced by the manufacturer, their customer service department or a similarly qualified person.

**⚠ ATTENTION!**

- ◆ This charger can only charge the following batteries: PAP 20 A1/PAP 20 A2/PAP 20 A3.
- ◆ A current list of battery compatibility can be found at [www.Lidl.de/Akku](http://www.Lidl.de/Akku).

## Before use

### Charging the battery pack (see fig. A)

**⚠ CAUTION!**

- ▶ Always unplug the tool before you remove the battery pack from or connect the battery pack to the charger.

**NOTE**

- ▶ Never charge the battery pack if the ambient temperature is below 10°C or above 40°C. If a lithium-ion battery is going to be stored for an extended period, the charge level should be checked regularly. The optimum charge level is between 50% and 80%. The storage climate should be cool and dry and the ambient temperature should be between 0°C and 50°C.

- ◆ Connect the battery pack **13** to the high-speed charger **15** (see fig. A).
- ◆ Insert the power plug into the socket. The red charge control LED **18** lights up red.
- ◆ The green charge control LED **19** indicates that the charging process is complete and the battery pack **13** is ready for use.

**⚠ ATTENTION!**

- ◆ If the red charge control LED **18** flashes, this means that the battery pack **13** has overheated and cannot be charged.
- ◆ If the red and green charge control LEDs **18**/o both flash, this means that the battery pack **13** is defective.
- ◆ Push the battery pack **13** back into the tool.
- ◆ Switch off the charger for at least 15 minutes between successive charging sessions. Also disconnect the power plug from the mains power socket.

## Inserting/removing the battery pack

### Inserting the battery pack

- ◆ Set the rotation direction switch **7** to the middle position (lock). Push the battery pack **15** into the handle until it clicks into place.

### Removing the battery pack

- ◆ Press the release button **14** and remove the battery pack **15**.

## Checking the battery charge level

- ◆ Press the battery charge level button **17** to check the status of the battery (see the main diagram). The status/remaining charge will be shown on the battery display LED **16** as follows:  
RED/ORANGE/GREEN = maximum charge  
RED/ORANGE = medium charge  
RED = low charge – charge the battery

## Additional handle

### NOTE



- ▶ For safety reasons, you should never use this tool without the additional handle **1** attached.
- ◆ Loosen the strap on the additional handle **1** by turning it clockwise.
- ◆ Slide the mounting ring for the additional handle **4** over the chuck **12**.
- ◆ Turn the additional handle **1** to the required position.
- ◆ Afterwards, twist the additional handle **1** anticlockwise again to tighten it.

## Depth stop



- ◆ Push the locking button for the depth stop **5** and keep it pushed in.
- ◆ Fit the depth stop **2** into the additional handle **1**.
- ◆ Make sure that the teeth on the depth stop **3** point upwards and downwards.
- ◆ Pull the depth stop **2** out until the distance between the tip of the drill and the tip of the depth stop corresponds with the required drilling depth.
- ◆ Release the locking button for the depth stop **5** to lock the depth stop **2** in place.



## Changing tools

Your cordless impact drill driver has a fully automatic spindle lock **LOCK**.

When the motor is stopped, the power train is locked so that the chuck **12** can be opened by turning . After you have attached the desired tool and tightened it by turning the chuck , you can continue working. The spindle lock is released automatically when the motor is started (by pressing the ON/OFF switch **8**).

## Torque selection/selecting the operating mode

You can set the torque using the torque selection ring **11** or by choosing between the drill setting  and the hammer drill setting .

- ◆ Select a low level for small screws or soft materials.
- ◆ Select a high level for large screws, hard materials or removing screws.
- ◆ Select the drill setting for drilling work by adjusting the torque selection ring to the position .
- ◆ Select the hammer drill setting for hammer drilling work by adjusting the torque selection ring to the position .

## 2-speed gearbox

### CAUTION!

- ▶ Operate the speed selector switch **6** only when the tool is at a standstill. Otherwise, the tool could be damaged.

### In first gear

(speed selector switch **6** in position 1), you can reach a speed of approx. 400 rpm and a high torque. This setting is suitable for all screwing work.

### In second gear

(speed selector switch **6** in position 2), you can reach a speed of approx. 2000 rpm for carrying out drilling work.

## Operation

### Switching on/off

#### Turn on

- ◆ Press and hold the ON/OFF switch **8** to start the tool. The LED work light **10** lights up when the ON/OFF switch **8** is pressed lightly or fully. This provides illumination of the work area in poor lighting conditions.

#### Switching off

- ◆ Release the ON/OFF switch **8** to switch off the tool.

### Setting the rotational speed

Pressing the ON/OFF switch **8** lightly yields a low speed. Increasing the pressure increases the speed.

### NOTE

- ▶ The integrated motor brake ensures that the tool stops quickly.

## Changing the direction of rotation

- ◆ Change the direction of rotation by pushing the rotation direction switch **7** to the right or left.

## Tips and tricks



Tip! How to do things correctly.

- ◆ Before operation, check whether the screw or drill bit is correctly fitted, i.e. centred in the chuck.
- ◆ Screw bits are labelled according to their dimensions and their shape. If you are uncertain, always check first whether the bit fits tightly in the screw head without any play.

### Torque

- ◆ Smaller screws/bits can be damaged if you set too high a torque or too high a speed.

### Hard screw joints (in metal)

- ◆ Particularly high torques occur, e.g. in metal screw joints when using drive sockets. Select a low rotational speed.

### Soft screw joints (e.g. in soft wood)

- ◆ Here, too, use a low speed to avoid damaging the wood surface when it comes into contact with the metal screw head. Use a countersink. Small screws can be screwed directly into soft wood without predrilling.

### When drilling in wood, metal and other materials, observe the following:

- ◆ Use a high speed for drill bits with a small diameter and a low speed for drill bits with a large diameter.
- ◆ Select a low speed for hard materials and a high speed for soft materials.
- ◆ Mark the spot where you want to drill using a centre punch or nail. Select a low rotational speed when starting.
- ◆ Pull the rotating drill bit from the hole repeatedly to remove dust and chips and clear the hole.

### Drilling in metal

- ◆ Use a metal drill (HSS). For optimum results, you should cool the drill bit with oil. Metal drill bits can also be used to drill into plastics. Start with a 3 mm drill bit and then increase the size until the desired hole diameter is achieved.

### Drilling in brick

- ◆ Use a carbide-tipped masonry drill (max. recommended drill diameter 16 mm).

### Drilling in wood

- ◆ Use a wood drill with a lathe centre; for deep holes, use an auger bit; for large-diameter holes, use a Forstner bit.

## Maintenance and cleaning



**WARNING! RISK OF INJURY!** Always switch the tool off and remove the battery before carrying out any work on it.

The cordless impact drill driver is maintenance-free.

- The tool must always be kept clean, dry and free from oil or grease.
- Never allow liquids to get into the tool.
- Use a dry cloth to clean the housing. Never use petrol, solvents or cleansers which can damage plastic.
- If a lithium-ion battery is going to be stored for an extended period, the charge level should be checked regularly. The optimum charge level is between 50% and 80%. The optimum storage environment is cool and dry.

### NOTE

- Replacement parts not listed (such as carbon brushes, switches) can be ordered via our Service Hotline.

## Disposal



The packaging is made from environmentally friendly material which can be disposed of at your local recycling plant.



**Do not dispose of power tools in the normal domestic waste!**

European Directive 2012/19/EU requires that worn-out power tools be collected separately and recycled in an environmentally compatible manner.



**Do not dispose of batteries in your normal household waste!**

Remove the batteries from the tool before disposal. Defective or worn-out rechargeable batteries must be recycled according to Directive 2006/66/EC. Take the battery pack and/or tool to a nearby collection facility.

Please contact your local authority or town council for information about disposal options for used power tools/battery packs.

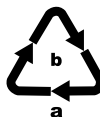

Dispose of the packaging in an environmentally friendly manner. Note the labelling on the packaging and separate the packaging material components for disposal if necessary. The packaging material is labelled with abbreviations (a) and numbers (b) with the following meanings: 1–7: plastics, 20–22: paper and cardboard, 80–98: composites.



Your local community or municipal authorities can provide information on how to dispose of the worn-out product.



## Kompernass Handels GmbH warranty

Dear customer,

This appliance comes with a 5-year warranty valid from the date of purchase. In the event that this product has any defects, you, the buyer, have certain statutory rights. Your statutory rights are not limited in any way by the warranty described below.

### Warranty conditions

The warranty period starts on the date of purchase. Please keep your receipt in a safe place. This will be required as proof of purchase.

If any material or manufacturing fault occurs within 5 years of the product's date of purchase, we will either repair or replace the product for you or refund the purchase price (at our discretion). This warranty service requires that you present the defective appliance and the proof of purchase (receipt) within the 5-year warranty period, together with a brief written description of the fault and of when it occurred.

If the defect is covered by the warranty, your product will either be repaired or replaced by us. The repair or replacement of a product does not signify the beginning of a new warranty period.

The X 20 V Team Series battery pack comes with a 3-year warranty valid from the date of purchase.

### Warranty period and statutory claims for defects

The warranty period is not prolonged by repairs effected under the warranty. This also applies to replaced and repaired components. Any damage and defects present at the time of purchase must be reported immediately after unpacking. Repairs carried out after expiry of the warranty period shall be subject to a fee.

### Scope of the warranty

This appliance has been manufactured in accordance with strict quality guidelines and inspected meticulously prior to delivery.

The warranty covers material faults or production faults. The warranty does not extend to product parts subject to normal wear and tear or to fragile parts which could be considered as consumable parts such as switches or parts made of glass.

The warranty does not apply if the product has been damaged, improperly used or improperly maintained. The directions in the operating instructions for the product regarding proper use of the product are to be strictly followed. Uses and actions that are discouraged in the operating instructions or which are warned against must be avoided.

This product is intended solely for private use and not for commercial purposes. The warranty shall be deemed void in cases of misuse or improper handling, use of force and modifications / repairs which have not been carried out by one of our authorised Service centres.

### The warranty period does not apply to

- Normal reduction of the battery capacity over time
- Commercial use of the product
- Damage to or alteration of the product by the customer
- Non-compliance with safety and maintenance instructions, operating errors
- Damage caused by natural hazards

## Warranty claim procedure

To ensure quick processing of your case, please observe the following instructions:

- Please have the till receipt and the item number (e.g. IAN 329697\_2001) available as proof of purchase.
- You will find the item number on the type plate on the product, an engraving on the product, on the front page of the operating instructions (below left) or on the sticker on the rear or bottom of the product.
- If functional or other defects occur, please contact the service department listed either by **telephone** or by **e-mail**.
- You can return a defective product to us free of charge to the service address that will be provided to you. Ensure that you enclose the proof of purchase (till receipt) and information about what the defect is and when it occurred.



You can download these instructions along with many other manuals, product videos and installation software at [www.lidl-service.com](http://www.lidl-service.com).

This QR code will take you directly to the Lidl service page ([www.lidl-service.com](http://www.lidl-service.com)) where you can open your operating instructions by entering the item number (IAN) 329697\_2001.

### **⚠ WARNING!**

- ▶ **Have your tools repaired by the Service Centre or a qualified electrician and only using genuine replacement parts.** This will ensure that the safety of the tool is maintained.
- ▶ **Ensure that the power plug or the mains cable is replaced only by the manufacturer of the tool or by an approved customer service provider.** This will ensure that the safety of the tool is maintained.

## Service

**GB Service Great Britain**  
Tel.: 0800 404 7657  
E-Mail: [kompernass@lidl.co.uk](mailto:kompernass@lidl.co.uk)

**IE Service Ireland**  
Tel.: 1890 930 034  
(0,08 EUR/Min., (peak))  
(0,06 EUR/Min., (off peak))  
E-Mail: [kompernass@lidl.ie](mailto:kompernass@lidl.ie)

IAN 329697\_2001

## Importer

Please note that the following address is not the service address. Please use the service address provided.

KOMPERNASS HANDELS GMBH  
BURGSTRASSE 21  
44867 BOCHUM  
GERMANY  
[www.kompernass.com](http://www.kompernass.com)

## Translation of the original Conformity Declaration

We, KOMPERNASS HANDELS GMBH, document officer: Mr Semi Uguzlu, BURGSTR. 21, 44867 BOCHUM, GERMANY, hereby declare that this product complies with the following standards, normative documents and EC directives:

**Machinery Directive** (2006/42/EC)

**EC Low Voltage Directive** (2014/35/EU, charger only)

**EMC (Electromagnetic Compatibility)** (2014/30/EU)

**RoHS Directive** (2011/65/EU)\*

\*The manufacturer bears the full responsibility for compliance with this conformity declaration. The subject of the declaration described above meets the requirements of Directive 2011/65/EU of the European Parliament and Council of 8 June 2011 on the limitations of use of certain dangerous substances in electrical and electronic tools.

### Related harmonised standards

EN 62841-1:2015

EN 62841-2-1:2018

EN 55014-1:2017

EN 55014-2:2015

EN 60335-2-29:2004/A2:2010

EN 60335-1:2012/A11:2014

EN 62233:2008

EN 55014-1:2006/A2:2011

EN 55014-2:1997/A2:2008

EN 61000-3-2:2014

EN 61000-3-2:2019

EN 61000-3-3:2013

EN 61000-3-3:2013/A1:2019

EN 50581:2012

**Type/tool designation:** Cordless Hammer Drill Set PSBSAP 20-Li A1

**Year of manufacture:** 07–2020

**Serial number:** IAN 329697\_2001

Bochum, 20/07/2020



Semi Uguzlu  
- Quality Manager -

We reserve the right to make technical changes in the context of further product development.

## Ordering a replacement battery

If you want to order a replacement battery for your tool, you can do so easily via the Internet on [www.kompernass.com](http://www.kompernass.com) or by telephone.

Due to limited stocks, this item may sell out in a relatively short time.



### NOTE

- ▶ Online ordering of replacement parts is not possible in all countries. In this case, please contact the Service hotline.

## Telephone ordering

**GB** Service Great Britain Tel.: 0800 404 7657

**IE** Service Ireland Tel.: 1890 930 034 (0,08 EUR/Min., peak · 0,06 EUR/Min., off peak)

To ensure fast processing of your order, have the article number of your tool to hand (e.g. IAN 329697) in case of questions. The article number can be found on the type plate or the title page of these instructions.



# Inhaltsverzeichnis

<b>Einleitung</b> .....	<b>18</b>
Bestimmungsgemäßer Gebrauch .....	18
Ausstattung .....	18
Lieferumfang .....	19
Technische Daten .....	19
<b>Allgemeine Sicherheitshinweise für Elektrowerkzeuge</b> .....	<b>20</b>
1. Arbeitsplatz-Sicherheit .....	20
2. Elektrische Sicherheit .....	20
3. Sicherheit von Personen .....	21
4. Verwendung und Behandlung des Elektrowerkzeugs .....	21
5. Verwendung und Behandlung des Akkuwerkzeugs .....	22
6. Service .....	23
<b>Sicherheitshinweise für Bohrmaschinen</b> .....	<b>23</b>
Originalzubehör/-zusatzgeräte .....	23
Sicherheitshinweise für Ladegeräte .....	23
<b>Vor der Inbetriebnahme</b> .....	<b>24</b>
Akku-Pack laden (siehe Abb. A) .....	24
Akku-Pack ins Gerät einsetzen/entnehmen .....	25
Akkuzustand prüfen .....	25
Zusatzhandgriff .....	25
Tiefenanschlag .....	25
Werkzeuge wechseln .....	25
Drehmomentvorwahl/Betriebsart wählen .....	25
2-Gang Getriebe .....	26
<b>Inbetriebnahme</b> .....	<b>26</b>
Ein-/ausschalten .....	26
Drehzahl einstellen .....	26
Drehrichtung umschalten .....	26
Tipps und Tricks .....	26
<b>Wartung und Reinigung</b> .....	<b>27</b>
<b>Entsorgung</b> .....	<b>27</b>
<b>Garantie der Kompernaß Handels GmbH</b> .....	<b>28</b>
<b>Service</b> .....	<b>29</b>
<b>Importeur</b> .....	<b>29</b>
<b>Original-Konformitätserklärung</b> .....	<b>30</b>
<b>Ersatz-Akku Bestellung</b> .....	<b>31</b>
Telefonische Bestellung .....	31

## **AKKU- SCHLAGBOHRSCHRAUBER-SET PSBSAP 20-Li A1**

### **Einleitung**

Wir beglückwünschen Sie zum Kauf Ihres neuen Gerätes. Sie haben sich damit für ein hochwertiges Produkt entschieden. Die Bedienungsanleitung ist Teil dieses Produkts. Sie enthält wichtige Hinweise für Sicherheit, Gebrauch und Entsorgung. Machen Sie sich vor der Benutzung des Produkts mit allen Bedien- und Sicherheitshinweisen vertraut. Benutzen Sie das Produkt nur wie beschrieben und für die angegebenen Einsatzbereiche. Händigen Sie alle Unterlagen bei Weitergabe des Produkts an Dritte mit aus.

### **Bestimmungsgemäßer Gebrauch**

Dieses Gerät ist bestimmt zum Eindrehen und Lösen von Schrauben sowie zum Bohren in Holz, Metall, Keramik und Kunststoff und zum Schlagbohren in Ziegel, Mauerwerk. Zum Schlagbohren in Naturstein wie z.B. Granit ist das Gerät nicht geeignet. Das Licht dieses Gerätes ist dazu bestimmt, den direkten Arbeitsbereich des Gerätes zu beleuchten. Benutzen Sie das Gerät nur wie beschrieben und für die angegebenen Einsatzbereiche. Das Gerät ist nicht für den gewerblichen Einsatz bestimmt. Jede andere Verwendung oder Veränderung des Gerätes gilt als nicht bestimmungsgemäß und birgt erhebliche Unfallgefahren. Für aus bestimmungswidriger Verwendung entstandene Schäden übernimmt der Hersteller keine Haftung.

### **Ausstattung**

- ➊ Zusatzhandgriff
- ➋ Tiefenanschlag
- ➌ Zahnung am Tiefenanschlag
- ➍ Befestigungsring Zusatzhandgriff
- ➎ Arretiertaste für Tiefenanschlag
- ➏ Gangwahlschalter
- ➐ Drehrichtungsumschalter/Sperre
- ➑ EIN-/AUS-Schalter/Drehzahlregulierung
- ➒ Gürtelclip
- ➓ LED-Arbeitsleuchte
- ➔ Drehmomentvorwahl
- ➕ Bohrfutter

### **Abb. A**

- ➖ Akku-Pack
- ➗ Taste zur Entriegelung des Akku-Packs
- ➘ Schnell-Ladegerät
- ➙ Akku-Display-LED
- ➚ Taste Akkuzustand
- ➛ Rote Ladekontroll-LED
- ➜ Grüne Ladekontroll-LED

### **Abb. B**

- ➝ Cuttermesser (inkl. 8 Ersatzklingen)
- ➞ Bits 25 mm (2x 36 Stück; 2x Bithalter)
- ➟ Ratschenschraubendreher 1/4"
- ➠ Metall-/Holzbohrer Set
- ➡ Maßband
- Schraubendreher 1/4"

## Lieferumfang

- 1 Akku-Schlagbohrschrauber
- 2 Akku-Pack
- 1 Schnell-Ladegerät
- 1 Zusatz-Handgriff
- 1 Cuttermesser (inkl. 8 Ersatzklingen)
- 1 Ratschenschraubendreher 1/4"
- 1 Schraubendreher 1/4"
- 72 Bits
- 2 Bithalter
- 1 Maßband
- 6 Holzbohrer
- 6 Metallbohrer
- 6 Betonbohrer
- 1 Tiefenanschlag
- 1 Tragekoffer
- 1 Bedienungsanleitung

## Technische Daten

### Akku-Schlagbohrschrauber PSBSAP 20-Li A1

Bemessungsspannung	20 V $\equiv$ (Gleichstrom)
Getriebe	2-Gang-Getriebe
Bemessungs-Leerlaufdrehzahl	1. Gang: $n_0$ 0–400 min <sup>-1</sup> 2. Gang: $n_0$ 0–2000 min <sup>-1</sup>
Schlagfrequenz	1. Gang: $n_0$ 0–7200 min <sup>-1</sup> 2. Gang: $n_0$ 0–36000 min <sup>-1</sup>
Max. Drehmoment	80 Nm
Drehmomentstufen	1–21 + 1 Bohrstufe/ + 1 Hammerstufe
Bohrfutterkapazität	 Ø max. 13 mm
Max. Bohrdurchmesser	65 mm für Holz 16 mm für Ziegel 13 mm für Stahl

### Akku PAP 20 A1

Typ	LITHIUM-IONEN
Bemessungsspannung	20 V $\equiv$ (Gleichstrom)
Kapazität	2 Ah
Zellen	5

## Akku-Schnellladegerät PLG 20 A2

### EINGANG/Input

Bemessungsspannung	230–240 V ~, 50 Hz (Wechselstrom)
Bemessungsaufnahme	85 W
Sicherung (innen)	3,15 A 

### AUSGANG/Output

Bemessungsspannung	21,5 V $\equiv$ (Gleichstrom)
Bemessungsstrom	3,5 A
Ladedauer	ca. 45 min
Schutzklasse	II/  (Doppelisolierung)

### Geräuschemissionswert

Messwert für Geräusch ermittelt entsprechend EN 62841. Der A-bewertete Geräuschpegel des Elektrowerkzeugs beträgt typischerweise:

Schalldruckpegel	$L_{PA} = 88$ dB (A)
Unsicherheit K	$K_{PA} = 5$ dB
Schallleistungspegel	$L_{WA} = 99$ dB (A)
Unsicherheit K	$K_{WA} = 5$ dB

### Schwingungsemissionswert

Schwingungsgesamtwerte (Vektorsumme dreier Richtungen) ermittelt entsprechend EN 62841:

<b>Schlagbohren in Beton</b>	$a_{h,1D} = 6,0$ m/s <sup>2</sup>
Unsicherheit	$K = 1,5$ m/s <sup>2</sup>

### Gehörschutz tragen!

#### HINWEIS

- ▶ Die angegebenen Schwingungsgesamtwerte und die angegebenen Geräuschemissionswerte sind nach einem genormten Prüfverfahren gemessen worden und können zum Vergleich eines Elektrowerkzeugs mit einem anderen verwendet werden.
- ▶ Die angegebenen Schwingungsgesamtwerte und die angegebenen Geräuschemissionswerte können auch zu einer vorläufigen Einschätzung der Belastung verwendet werden.



**⚠️ WARNUNG!**

- ▶ Die Schwingungs- und Geräuschemissionen können während der tatsächlichen Benutzung des Elektrowerkzeugs von den Angabewerten abweichen, abhängig von der Art und Weise, in der das Elektrowerkzeug verwendet wird, insbesondere, welche Art von Werkstück bearbeitet wird.
- ▶ Versuchen Sie, die Belastung so gering wie möglich zu halten. Beispielhafte Maßnahmen zur Verringerung der Vibrationsbelastung sind das Tragen von Handschuhen beim Gebrauch des Werkzeugs und die Begrenzung der Arbeitszeit. Dabei sind alle Anteile des Betriebszyklus zu berücksichtigen (beispielsweise Zeiten, in denen das Elektrowerkzeug abgeschaltet ist, und solche, in denen es zwar eingeschaltet ist, aber ohne Belastung läuft).



**Allgemeine  
Sicherheitshinweise für  
Elektrowerkzeuge**



**⚠️ WARNUNG!**

- ▶ Lesen Sie alle Sicherheitshinweise, Anweisungen, Bebilderungen und technischen Daten, mit denen dieses Elektrowerkzeug versehen ist. Versäumnisse bei der Einhaltung der nachfolgenden Anweisungen können elektrischen Schlag, Brand und/oder schwere Verletzungen verursachen.

**Bewahren Sie alle Sicherheitshinweise und Anweisungen für die Zukunft auf.**

Der in den Sicherheitshinweisen verwendete Begriff „Elektrowerkzeug“ bezieht sich auf netzbetriebene Elektrowerkzeuge (mit Netzleitung) und auf akku-betriebene Elektrowerkzeuge (ohne Netzleitung).

**1. Arbeitsplatz-Sicherheit**

- a) Halten Sie Ihren Arbeitsbereich sauber und gut beleuchtet. Unordnung und unbeleuchtete Arbeitsbereiche können zu Unfällen führen.
- b) Arbeiten Sie mit dem Elektrowerkzeug nicht in explosionsgefährdeter Umgebung, in der sich brennbare Flüssigkeiten, Gase oder Stäube befinden. Elektrowerkzeuge erzeugen Funken, die den Staub oder die Dämpfe entzünden können.
- c) Halten Sie Kinder und andere Personen während der Benutzung des Elektrowerkzeugs fern. Bei Ablenkung können Sie die Kontrolle über das Gerät verlieren.

**2. Elektrische Sicherheit**

- a) Der Anschlussstecker des Elektrowerkzeuges muss in die Steckdose passen. Der Stecker darf in keiner Weise verändert werden. Verwenden Sie keine Adapterstecker gemeinsam mit schutzgeerdeten Elektrowerkzeugen. Unveränderte Stecker und passende Steckdosen verringern das Risiko eines elektrischen Schlages.
- b) Vermeiden Sie Körperkontakt mit geerdeten Oberflächen, wie von Rohren, Heizungen, Herden und Kühlschränken. Es besteht ein erhöhtes Risiko durch elektrischen Schlag, wenn Ihr Körper geerdet ist.
- c) Halten Sie Elektrowerkzeuge von Regen oder Nässe fern. Das Eindringen von Wasser in ein Elektrogerät erhöht das Risiko eines elektrischen Schlages.
- d) Zweckentfremden Sie das Kabel nicht, um das Elektrowerkzeug zu tragen, aufzuhängen oder um den Stecker aus der Steckdose zu ziehen. Halten Sie das Kabel fern von Hitze, Öl, scharfen Kanten oder sich bewegenden Geräteteilen. Beschädigte oder verwickelte Kabel erhöhen das Risiko eines elektrischen Schlages.

- e) Wenn Sie mit einem Elektrowerkzeug im Freien arbeiten, verwenden Sie nur Verlängerungskabel, die auch für den Außenbereich geeignet sind. Die Anwendung eines für den Außenbereich geeigneten Verlängerungskabels verringert das Risiko eines elektrischen Schlages.
- f) Wenn der Betrieb des Elektrowerkzeuges in feuchter Umgebung nicht vermeidbar ist, verwenden Sie einen Fehlerstromschutzschalter. Der Einsatz eines Fehlerstromschutzschalters vermindert das Risiko eines elektrischen Schlages.
- f) Tragen Sie geeignete Kleidung. Tragen Sie keine weite Kleidung oder Schmuck. Halten Sie Haare und Kleidung fern von sich bewegenden Teilen. Lockere Kleidung, Schmuck oder lange Haare können von sich bewegenden Teilen erfasst werden.
- g) Wenn Staubabsaug- und -auffangeinrichtungen montiert werden können, sind diese anzuschließen und richtig zu verwenden. Die Verwendung einer Staubabsaugung kann Gefährdungen durch Staub verringern.

### 3. Sicherheit von Personen

- a) Seien Sie stets aufmerksam, achten Sie darauf, was Sie tun und gehen Sie mit Vernunft an die Arbeit mit einem Elektrowerkzeug. Benutzen Sie kein Elektrowerkzeug, wenn Sie müde sind oder unter dem Einfluss von Drogen, Alkohol oder Medikamenten stehen. Ein Moment der Unachtsamkeit beim Gebrauch des Elektrowerkzeuges kann zu ernsthaften Verletzungen führen.
- b) Tragen Sie persönliche Schutzausrüstung und immer eine Schutzbrille. Das Tragen persönlicher Schutzausrüstung, wie Staubmaske, rutschfeste Sicherheitsschuhe, Schutzhelm oder Gehörschutz, je nach Art und Einsatz des Elektrowerkzeugs, verringert das Risiko von Verletzungen.
- c) Vermeiden Sie eine unbeabsichtigte Inbetriebnahme. Vergewissern Sie sich, dass das Elektrowerkzeug ausgeschaltet ist, bevor Sie es an die Stromversorgung und/oder den Akku anschließen, es aufnehmen oder tragen. Wenn Sie beim Tragen des Elektrowerkzeugs den Finger am Schalter haben oder das Elektrowerkzeug eingeschaltet an die Stromversorgung anschließen, kann dies zu Unfällen führen.
- d) Entfernen Sie Einstellwerkzeuge oder Schraubenschlüssel, bevor Sie das Elektrowerkzeug einschalten. Ein Werkzeug oder Schlüssel, der sich in einem drehenden Teil des Elektrowerkzeugs befindet, kann zu Verletzungen führen.
- e) Vermeiden Sie eine abnormale Körperhaltung. Sorgen Sie für einen sicheren Stand und halten Sie jederzeit das Gleichgewicht. Dadurch können Sie das Elektrowerkzeug in unerwarteten Situationen besser kontrollieren.

- h) Wiegen Sie sich nicht in falscher Sicherheit und setzen Sie sich nicht über die Sicherheitsregeln für Elektrowerkzeuge hinweg, auch wenn Sie nach vielfachem Gebrauch mit dem Elektrowerkzeug vertraut sind. Achtloses Handeln kann binnen Sekundenbruchteilen zu schweren Verletzungen führen.

### 4. Verwendung und Behandlung des Elektrowerkzeugs

- a) Überlasten Sie das Elektrowerkzeug nicht. Verwenden Sie für Ihre Arbeit das dafür bestimmte Elektrowerkzeug. Mit dem passenden Elektrowerkzeug arbeiten Sie besser und sicherer im angegebenen Leistungsbereich.
- b) Benutzen Sie kein Elektrowerkzeug, dessen Schalter defekt ist. Ein Elektrowerkzeug, das sich nicht mehr ein- oder ausschalten lässt, ist gefährlich und muss repariert werden.
- c) Ziehen Sie den Stecker aus der Steckdose und/oder entfernen Sie den abnehmbaren Akku, bevor Sie Geräteeinstellungen vornehmen, Einsatzwerkzeugteile wechseln oder das Elektrowerkzeug weglegen. Diese Vorsichtsmaßnahme verhindert den unbeabsichtigten Start des Elektrowerkzeugs.
- d) Bewahren Sie unbenutzte Elektrowerkzeuge außerhalb der Reichweite von Kindern auf. Lassen Sie keine Personen das Elektrowerkzeug benutzen, die mit diesem nicht vertraut sind oder diese Anweisungen nicht gelesen haben. Elektrowerkzeuge sind gefährlich, wenn sie von unerfahrenen Personen benutzt werden.

- e) Pflegen Sie Elektrowerkzeuge und Einsatzwerkzeug mit Sorgfalt. Kontrollieren Sie, ob bewegliche Teile einwandfrei funktionieren und nicht klemmen, ob Teile gebrochen oder so beschädigt sind, dass die Funktion des Elektrowerkzeugs beeinträchtigt ist. Lassen Sie beschädigte Teile vor dem Einsatz des Elektrowerkzeuges reparieren. Viele Unfälle haben ihre Ursache in schlecht gewarteten Elektrowerkzeugen.
  - f) Halten Sie Schneidwerkzeuge scharf und sauber. Sorgfältig gepflegte Schneidwerkzeuge mit scharfen Schneidkanten verklemmen sich weniger und sind leichter zu führen.
  - g) Verwenden Sie Elektrowerkzeug, Einsatzwerkzeug, Einsatzwerkzeuge usw. entsprechend diesen Anweisungen. Berücksichtigen Sie dabei die Arbeitsbedingungen und die auszuführende Tätigkeit. Der Gebrauch von Elektrowerkzeugen für andere als die vorgesehenen Anwendungen kann zu gefährlichen Situationen führen.
  - h) Halten Sie Griffe und Griffflächen trocken, sauber und frei von Öl und Fett. Rutschige Griffe und Griffflächen erlauben keine sichere Bedienung und Kontrolle des Elektrowerkzeugs in unvorhergesehenen Situationen.
- c) Halten Sie den nicht benutzten Akku fern von Büroklammern, Münzen, Schlüsseln, Nägeln, Schrauben oder anderen kleinen Metallgegenständen, die eine Überbrückung der Kontakte verursachen könnten. Ein Kurzschluss zwischen den Akkukontakten kann Verbrennungen oder Feuer zur Folge haben.
  - d) Bei falscher Anwendung kann Flüssigkeit aus dem Akku austreten. Vermeiden Sie den Kontakt damit. Bei zufälligem Kontakt mit Wasser abspülen. Wenn die Flüssigkeit in die Augen kommt, nehmen Sie zusätzlich ärztliche Hilfe in Anspruch. Austretende Akkufflüssigkeit kann zu Hautreizungen oder Verbrennungen führen.
  - e) Benutzen Sie keinen beschädigten oder veränderten Akku. Beschädigte oder veränderte Akkus können sich unvorhersehbar verhalten und zu Feuer, Explosion oder Verletzungsgefahr führen.
  - f) Setzen Sie einen Akku keinem Feuer oder zu hohen Temperaturen aus. Feuer oder Temperaturen über 130 °C (265 °F) können eine Explosion hervorrufen.
  - g) Befolgen Sie alle Anweisungen zum Laden und laden Sie den Akku oder das Akkuwerkzeug niemals außerhalb des in der Betriebsanleitung angegebenen Temperaturbereichs. Falsches Laden oder Laden außerhalb des zugelassenen Temperaturbereichs kann den Akku zerstören und die Brandgefahr erhöhen.

## 5. Verwendung und Behandlung des Akkuwerkzeugs

- a) Laden Sie die Akkus nur mit Ladegeräten auf, die vom Hersteller empfohlen werden. Durch ein Ladegerät, das für eine bestimmte Art von Akkus geeignet ist, besteht Brandgefahr, wenn es mit anderen Akkus verwendet wird.
- b) Verwenden Sie nur die dafür vorgesehenen Akkus in den Elektrowerkzeugen. Der Gebrauch von anderen Akkus kann zu Verletzungen und Brandgefahr führen.



**VORSICHT! EXPLOSIONSGEFAHR!**  
Laden Sie nicht aufladbare Batterien niemals auf.



**Schützen Sie den Akku vor Hitze, z. B. auch vor dauernder Sonneneinstrahlung, Feuer, Wasser und Feuchtigkeit.**  
Es Besteht Explosionsgefahr.

## 6. Service

- a) Lassen Sie Ihr Elektrowerkzeug nur von qualifiziertem Fachpersonal und nur mit Original-Ersatzteilen reparieren. Damit wird sichergestellt, dass die Sicherheit des Elektrowerkzeugs erhalten bleibt.
- b) Warten Sie niemals beschädigte Akkus. Sämtliche Wartung von Akkus sollte nur durch den Hersteller oder bevollmächtigte Kundendienststellen erfolgen.

## Sicherheitshinweise für Bohrmaschinen

### Sicherheitshinweise für alle Arbeiten

- Tragen Sie Gehörschutz beim Schlagbohren. Die Einwirkung von Lärm kann Gehörverlust bewirken.
- Benutzen Sie den (die) Zusatzgriff(e). Der Verlust der Kontrolle kann zu Verletzungen führen.
- Halten Sie das Gerät an den isolierten Griffflächen, wenn Sie Arbeiten ausführen, bei denen die Schrauben oder das Einsatzwerkzeug verborgene Stromleitungen treffen kann. Der Kontakt des Einsatzwerkzeugs oder der Schrauben mit einer spannungsführenden Leitung kann auch metallene Geräteteile unter Spannung setzen und zu einem elektrischen Schlag führen.
- Fangen Sie eventuell anfallenden Staub z. B. mit einem Staubsauger auf.

### Sicherheitshinweise bei Verwendung langer Bohrer

- Arbeiten Sie auf keinen Fall mit einer höheren Drehzahl als der für den Bohrer maximal zulässigen Drehzahl. Bei höheren Drehzahlen kann sich der Bohrer leicht verbiegen, wenn er sich ohne Kontakt mit dem Werkstück frei drehen kann, und zu Verletzungen führen.
- Beginnen Sie den Bohrvorgang immer mit niedriger Drehzahl und während der Bohrer Kontakt mit dem Werkstück hat. Bei höheren Drehzahlen kann sich der Bohrer leicht verbiegen, wenn er sich ohne Kontakt mit dem Werkstück frei drehen kann, und zu Verletzungen führen.

- Üben Sie keinen übermäßigen Druck und nur in Längsrichtung zum Bohrer aus. Bohrer können sich verbiegen und dadurch brechen oder zu einem Verlust der Kontrolle und zu Verletzungen führen.

### Originalzubehör/-zusatzgeräte

- Benutzen Sie nur Zubehör und Zusatzgeräte, die in der Bedienungsanleitung angegeben sind bzw. deren Aufnahme mit dem Gerät kompatibel ist.

### **WARNUNG!**

- Verwenden Sie kein Zubehör welches nicht von PARKSIDE empfohlen wurde. Dies kann zu elektrischem Schlag und Feuer führen.

### Sicherheitshinweise für Ladegeräte

- Dieses Gerät kann von Kindern ab 8 Jahren und darüber sowie von Personen mit verringerten physischen, sensorischen oder mentalen Fähigkeiten oder Mangel an Erfahrung und Wissen benutzt werden, wenn sie beaufsichtigt oder bezüglich des sicheren Gebrauchs des Gerätes unterwiesen wurden und die daraus resultierenden Gefahren verstehen. Kinder dürfen nicht mit dem Gerät spielen. Reinigung und Benutzer-Wartung dürfen nicht von Kindern ohne Beaufsichtigung durchgeführt werden.

- Wenn die Netzanschlussleitung dieses Gerätes beschädigt wird, muss sie durch den Hersteller oder seinen Kundendienst oder eine ähnlich qualifizierte Person ersetzt werden, um Gefährdungen zu vermeiden.



Das Ladegerät ist nur für den Betrieb im Innenbereich geeignet.

**⚠️ WARNUNG!**

- Wenn die Netzanschlussleitung dieses Gerätes beschädigt wird, muss sie durch den Hersteller oder seinen Kundendienst oder eine ähnlich qualifizierte Person ersetzt werden, um Gefährdungen zu vermeiden.

**⚠️ ACHTUNG!**

- ◆ Dieses Ladegerät kann nur die folgenden Batterien laden: PAP 20 A1/PAP 20 A2/PAP 20 A3.
- ◆ Eine aktuelle Liste der Akkukompatibilität finden Sie unter [www.lidl.de/Akku](http://www.lidl.de/Akku).

## Vor der Inbetriebnahme

### Akku-Pack laden (siehe Abb. A)

**⚠️ VORSICHT!**

- ▶ Ziehen Sie immer den Netzstecker, bevor Sie den Akku-Pack aus dem Ladegerät nehmen bzw. einsetzen.

**HINWEIS**

- ▶ Laden Sie den Akku-Pack nie, wenn die Umgebungstemperatur unterhalb 10 °C oder oberhalb 40 °C liegt. Soll ein Lithium-Ionen-Akku längere Zeit gelagert werden, muss regelmäßig der Ladezustand kontrolliert werden. Der optimale Ladezustand liegt zwischen 50% und 80%. Das Lagerungsklima soll kühl und trocken sein in einer Umgebungstemperatur zwischen 0 und 50 °C.

- ◆ Stecken Sie den Akku-Pack **13** in das Schnell-Ladegerät **15** (siehe Abb. A).
- ◆ Stecken Sie den Netzstecker in die Steckdose. Die rote Ladekontroll-LED **18** leuchtet rot.
- ◆ Die grüne Ladekontroll-LED **19** signalisiert Ihnen, dass der Ladevorgang abgeschlossen und der Akku-Pack **13** einsatzbereit ist.

**⚠️ ACHTUNG!**

- ◆ Sollte die rote Ladekontroll-LED **18** blinken, dann ist der Akku-Pack **13** überhitzt und kann nicht aufgeladen werden.
- ◆ Sollte die rote und grüne Ladekontroll-LED **18/19** gemeinsam blinken, dann ist der Akku-Pack **13** defekt.
- ◆ Schieben Sie den Akku-Pack **13** in das Gerät ein.
- ◆ Schalten Sie das Ladegerät zwischen aufeinanderfolgenden Ladevorgängen für mindestens 15 Minuten ab. Ziehen Sie dazu den Netzstecker.

## Akku-Pack ins Gerät einsetzen/entnehmen

### Akku-Pack einsetzen

- ◆ Bringen Sie den Drehrichtungsumschalter **7** in Mittelstellung (Sperr). Lassen Sie den Akku-Pack **13** in den Griff einrasten.

### Akku-Pack entnehmen

- ◆ Drücken Sie die Taste zur Entriegelung **14** und entnehmen Sie den Akku-Pack **13**.

## Akkuzustand prüfen

- ◆ Drücken Sie zum Prüfen des Akkuzustands die Taste Akkuzustand **17** (siehe auch Hauptabbildung). Der Zustand bzw. die Restleistung wird in der Akku-Display-LED **15** wie folgt angezeigt:  
ROT/ORANGE/GRÜN = maximale Ladung  
ROT/ORANGE = mittlere Ladung  
ROT = schwache Ladung - Akku aufladen

## Zusatzhandgriff

### HINWEIS



- ▶ Aus Sicherheitsgründen dürfen Sie dieses Gerät nur mit montiertem Zusatzhandgriff **1** verwenden.
- ◆ Lockern Sie die Schlaufe des Zusatzhandgriffes **1**, indem Sie ihn in der Uhrzeigerrichtung drehen.
- ◆ Schieben Sie den Befestigungsring des Zusatzhandgriffs **4** über das Bohrfutter **12**.
- ◆ Schwenken Sie den Zusatzhandgriff **1** in die gewünschte Position.
- ◆ Danach drehen Sie den Zusatzhandgriff **1** wieder entgegen der Uhrzeigerrichtung fest.

## Tiefenanschlag





- ◆ Drücken Sie die Arretiertaste für den Tiefenanschlag **5** und halten Sie sie gedrückt.
- ◆ Setzen Sie den Tiefenanschlag **2** in den Zusatzhandgriff **1** ein.
- ◆ Achten Sie darauf, dass die Zahnung am Tiefenanschlag **3** nach oben und unten zeigt.
- ◆ Ziehen Sie den Tiefenanschlag **2** so weit heraus, dass der Abstand zwischen der Spitze des Bohrers und der Spitze des Tiefenanschlags der gewünschten Bohrtiefe entspricht.
- ◆ Lassen Sie die Arretiertaste für den Tiefenanschlag **5** los, um den Tiefenanschlag **2** zu arretieren.

## Werkzeuge wechseln

Ihr Akku-Schlagbohrschrauber hat eine voll-automatische Spindelarrretierung **SPINDELOCK**.

Beim Stillstand des Motors wird der Antriebsstrang verriegelt, so dass Sie das Bohrfutter **12** durch Drehen  öffnen können. Nachdem Sie das gewünschte Werkzeug eingesetzt und durch Drehen des Bohrfutters  festgespannt haben, können Sie sofort weiter arbeiten. Die Spindelarrretierung löst sich automatisch mit Starten des Motors (Betätigung des EIN-/AUS-Schalters **8**).

## Drehmomentvorwahl/ Betriebsart wählen

- Sie können über die Drehmomentvorwahl **1** die Drehkraft einstellen oder zwischen der Bohrstufe  und der Schlagbohrstufe  auswählen.
- ◆ Wählen Sie eine niedrige Stufe für kleine Schrauben, bzw. weiche Werkstoffe.
  - ◆ Wählen Sie eine hohe Stufe für große Schrauben, harte Werkstoffe, bzw. beim Herausdrehen von Schrauben.
  - ◆ Wählen Sie für Bohrarbeiten die Bohrstufe, indem Sie die Drehmomentvorwahl in die  Position einstellen.
  - ◆ Wählen Sie für Schlagbohrarbeiten die Schlagbohrstufe, indem Sie die Drehmomentvorwahl in die  Position einstellen.

## 2-Gang Getriebe

### **VORSICHT!**

- ▶ Betätigen Sie den Gangwahlschalter **6** nur bei Stillstand des Gerätes. Ansonsten droht Beschädigung des Gerätes.

### Im ersten Gang

#### (Gangwahlschalter **6** in Position 1)

erreichen Sie eine Drehzahl von ca. 400 min<sup>-1</sup> und ein hohes Drehmoment. Diese Einstellung eignet sich für alle Schraubarbeiten.

### Im zweiten Gang

#### (Gangwahlschalter **6** in Position 2)

erreichen Sie eine Drehzahl von ca. 2000 min<sup>-1</sup> zur Durchführung von Bohrarbeiten.

## Inbetriebnahme

### Ein-/ausschalten

#### Einschalten

- ◆ Drücken Sie zur Inbetriebnahme des Gerätes den EIN-/AUS-Schalter **9** und halten Sie ihn gedrückt. Die LED-Arbeitsleuchte **10** leuchtet bei leicht oder vollständig gedrücktem EIN-/AUS-Schalter **9**. Sie ermöglicht so das Ausleuchten des Arbeitsbereiches bei ungünstigen Lichtverhältnissen.

#### Ausschalten

- ◆ Lassen Sie zum Ausschalten des Gerätes den EIN-/AUS-Schalter **9** los.

### Drehzahl einstellen

Leichter Druck auf den EIN-/AUS-Schalter **9** bewirkt eine niedrige Drehzahl. Mit zunehmendem Druck erhöht sich die Drehzahl.

### **HINWEIS**

- ▶ Die integrierte Motorbremse sorgt für einen schnellen Stillstand.

### Drehrichtung umschalten

- ◆ Wechseln Sie die Drehrichtung, indem Sie den Drehrichtungumschalter **7** nach rechts bzw. links durchdrücken.

## Tipps und Tricks



! Tipp! So verhalten Sie sich richtig.

- ◆ Überprüfen Sie vor dem Betrieb, ob der Schraub bzw. Bohreinsatz korrekt angebracht ist, d. h. zentriert im Bohrfutter sitzt.
- ◆ Schraub-Bits sind mit ihren Maßen und der Form gekennzeichnet. Falls Sie sich unsicher sind probieren Sie immer zuerst aus, ob das Bit ohne Spiel im Schraubkopf sitzt.

### Drehmoment

- ◆ Kleinere Schrauben/Bits können beschädigt werden, wenn Sie ein zu hohes Drehmoment bzw. eine zu hohe Drehzahl einstellen.

### Harter Schraubfall (in Metall)

- ◆ Besonders hohe Drehmomente entstehen z. B. bei Metallverschraubungen unter Verwendung von Steckschlüsseinsätzen. Wählen Sie eine niedrige Drehzahl.

### Weicher Schraubfall (z. B. in Weichholz)

- ◆ Schrauben Sie auch hier mit geringer Drehzahl, um z. B. die Holzoberfläche beim Kontakt mit dem Schraubkopf aus Metall nicht zu beschädigen. Verwenden Sie einen Senker. Kleine Schrauben in weichem Holz können Sie auch ohne Vorbohren direkt eindrehen.

### Beim Bohren in Holz, Metall und anderen Materialien unbedingt berücksichtigen

- ◆ Benutzen Sie bei kleinem Bohrer-Durchmesser eine hohe Drehzahl und bei großem Bohrer-Durchmesser eine niedrige Drehzahl.
- ◆ Wählen Sie bei harten Materialien eine niedrige Drehzahl, bei weichem Material eine hohe Drehzahl.
- ◆ Markieren Sie die Stelle, an der gebohrt werden soll mit einem Körner oder einem Nagel. Wählen Sie zum Anbohren eine niedrige Drehzahl.
- ◆ Ziehen Sie den drehenden Bohrer mehrmals aus dem Bohrloch, um Späne oder Bohrmehl zu entfernen und es zu lüften.

## Bohren in Metall

- ◆ Verwenden Sie Metallbohrer (HSS). Für beste Ergebnisse sollten Sie den Bohrer mit Öl kühlen. Metallbohrer können Sie auch zum Bohren in Kunststoff verwenden. Bohren Sie zunächst mit einem Ø 3 mm Bohrer vor und nähern Sie sich dem gewünschten Bohrdurchmesser.

## Bohren in Ziegel

- ◆ Verwenden Sie einen Hartmetallbestückten Steinbohrer (max. empfohlener Bohrdurchmesser Ø 16 mm).

## Bohren in Holz

- ◆ Verwenden Sie einen Holzbohrer mit Zentrierspitze, für tiefe Bohrungen verwenden Sie einen „Schlangenbohrer“, für große Bohr-Durchmesser einen Forstner-Bohrer.

## Wartung und Reinigung



**WARNUNG! VERLETZUNGSGEFAHR!**  
Schalten Sie vor allen Arbeiten am Gerät das Gerät aus und entnehmen Sie den Akku.

Der Akku-Schlagbohrschrauber ist wartungsfrei.

- Das Gerät muss stets sauber, trocken und frei von Öl oder Schmierfetten sein.
- Es dürfen keine Flüssigkeiten in das Innere der Geräte gelangen.
- Verwenden Sie zum Reinigen des Gehäuses ein trockenes Tuch. Verwenden Sie niemals Benzin, Lösungsmittel oder Reiniger, die Kunststoff angreifen.
- Soll ein Lithium-Ionen-Akku längere Zeit gelagert werden, muss regelmäßig der Ladezustand kontrolliert werden. Der optimale Ladezustand liegt zwischen 50 und 80%. Das optimale Lagerungsklima ist kühl und trocken.

### HINWEIS

- Nicht aufgeführte Ersatzteile (wie z. B. Kohlebürsten, Schalter) können Sie über unsere Service-Hotline bestellen.

## Entsorgung



Die Verpackung besteht aus umweltfreundlichen Materialien, die Sie über die örtlichen Recyclingstellen entsorgen können.



**Werfen Sie Elektrowerkzeuge nicht in den Hausmüll!**

Gemäß Europäischer Richtlinie 2012/19/EU müssen verbrauchte Elektrowerkzeuge getrennt gesammelt und einer umweltgerechten Wiederverwertung zugeführt werden.



**Werfen Sie Akkus nicht in den Hausmüll!**

Entfernen Sie die Akkus vor der Entsorgung aus dem Gerät. Defekte oder verbrauchte Akkus müssen gemäß Richtlinie 2006/66/EG recycelt werden. Geben Sie Akku-Pack und /oder das Gerät über die angebotenen Sammeleinrichtungen zurück.

Über Entsorgungsmöglichkeiten für ausgediente Elektrowerkzeuge/Akku-Pack informieren Sie sich bitte bei Ihrer Gemeinde- oder Stadtverwaltung.

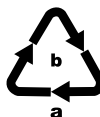

Entsorgen Sie die Verpackung umweltgerecht. Beachten Sie die Kennzeichnung auf den verschiedenen Verpackungsmaterialien und trennen Sie diese gegebenenfalls gesondert. Die Verpackungsmaterialien sind gekennzeichnet mit Abkürzungen (a) und Ziffern (b) mit folgender Bedeutung: 1-7: Kunststoffe, 20-22: Papier und Pappe, 80-98: Verbundstoffe.



Möglichkeiten zur Entsorgung des ausgedienten Produkts erfahren Sie bei Ihrer Gemeinde- oder Stadtverwaltung.



## Garantie der Kompernaß Handels GmbH

Sehr geehrte Kundin, sehr geehrter Kunde,

Sie erhalten auf dieses Gerät 5 Jahre Garantie ab Kaufdatum. Im Falle von Mängeln dieses Produkts stehen Ihnen gegen den Verkäufer des Produkts gesetzliche Rechte zu. Diese gesetzlichen Rechte werden durch unsere im Folgenden dargestellte Garantie nicht eingeschränkt.

### Garantiebedingungen

Die Garantiefrist beginnt mit dem Kaufdatum. Bitte bewahren Sie den Kassenbon gut auf. Dieser wird als Nachweis für den Kauf benötigt.

Tritt innerhalb von 5 Jahren ab dem Kaufdatum dieses Produkts ein Material- oder Fabrikationsfehler auf, wird das Produkt von uns – nach unserer Wahl – für Sie kostenlos repariert, ersetzt oder der Kaufpreis erstattet. Diese Garantieleistung setzt voraus, dass innerhalb der 5-Jahresfrist das defekte Gerät und der Kaufbeleg (Kassenbon) vorgelegt und schriftlich kurz beschrieben wird, worin der Mangel besteht und wann er aufgetreten ist.

Wenn der Defekt von unserer Garantie gedeckt ist, erhalten Sie das reparierte oder ein neues Produkt zurück. Mit Reparatur oder Austausch des Produkts beginnt kein neuer Garantiezeitraum.

Sie erhalten auf die Akku-Packs der X20V Team Serie 3 Jahre Garantie ab Kaufdatum.

### Garantiezeit und gesetzliche Mängelansprüche

Die Garantiezeit wird durch die Gewährleistung nicht verlängert. Dies gilt auch für ersetzte und reparierte Teile. Eventuell schon beim Kauf vorhandene Schäden und Mängel müssen sofort nach dem Auspacken gemeldet werden. Nach Ablauf der Garantiezeit anfallende Reparaturen sind kostenpflichtig.

### Garantieumfang

Das Gerät wurde nach strengen Qualitätsrichtlinien sorgfältig produziert und vor Auslieferung gewissenhaft geprüft.

Die Garantieleistung gilt für Material- oder Fabrikationsfehler. Diese Garantie erstreckt sich nicht auf Produktteile, die normaler Abnutzung ausgesetzt sind und daher als Verschleißteile angesehen werden können oder für Beschädigungen an zerbrechlichen Teilen, z. B. Schalter oder Teile, die aus Glas gefertigt sind.

Diese Garantie verfällt, wenn das Produkt beschädigt, nicht sachgemäß benutzt oder gewartet wurde. Für eine sachgemäße Benutzung des Produkts sind alle in der Bedienungsanleitung aufgeführten Anweisungen genau einzuhalten. Verwendungszwecke und Handlungen, von denen in der Bedienungsanleitung abgeraten oder vor denen gewarnt wird, sind unbedingt zu vermeiden.

Das Produkt ist nur für den privaten und nicht für den gewerblichen Gebrauch bestimmt. Bei missbräuchlicher und unsachgemäßer Behandlung, Gewaltanwendung und bei Eingriffen, die nicht von unserer autorisierten Serviceniederlassung vorgenommen wurden, erlischt die Garantie.

### Garantiezeit gilt nicht bei

- normaler Abnutzung der Akkukapazität
- gewerblichen Gebrauch des Produktes
- Beschädigung oder Veränderung des Produktes durch den Kunden
- Missachtung der Sicherheits- und Wartungsvorschriften, Bedienungsfehler
- Schäden durch Elementarereignisse

## Abwicklung im Garantiefall

Um eine schnelle Bearbeitung Ihres Anliegens zu gewährleisten, folgen Sie bitte den folgenden Hinweisen:

- Bitte halten Sie für alle Anfragen den Kassenbon und die Artikelnummer (z. B. IAN 329697\_2001) als Nachweis für den Kauf bereit.
- Die Artikelnummer entnehmen Sie bitte dem Typenschild am Produkt, einer Gravur am Produkt, dem Titelblatt der Bedienungsanleitung (unten links) oder dem Aufkleber auf der Rück- oder Unterseite des Produktes.
- Sollten Funktionsfehler oder sonstige Mängel auftreten, kontaktieren Sie zunächst die nachfolgend benannte Serviceabteilung **telefonisch** oder per **E-Mail**.
- Ein als defekt erfasstes Produkt können Sie dann unter Beifügung des Kaufbelegs (Kassenbon) und der Angabe, worin der Mangel besteht und wann er aufgetreten ist, für Sie portofrei an die Ihnen mitgeteilte Serviceanschrift übersenden.



Auf [www.lidl-service.com](http://www.lidl-service.com) können Sie diese und viele weitere Handbücher, Produktvideos und Installationssoftware herunterladen.

Mit diesem QR-Code gelangen Sie direkt auf die Lidl-Service-Seite ([www.lidl-service.com](http://www.lidl-service.com)) und können mittels der Eingabe der Artikelnummer (IAN) 329697\_2001 Ihre Bedienungsanleitung öffnen.

### **⚠️ WARNUNG!**

- ▶ Lassen Sie Ihre Geräte von der Service-stelle oder einer Elektrofachkraft und nur mit Original-Ersatzteilen reparieren. Damit wird sichergestellt, dass die Sicherheit des Gerätes erhalten bleibt.
- ▶ Lassen Sie den Austausch des Steckers oder der Netzleitung immer vom Hersteller des Gerätes oder seinem Kundendienst ausführen. Damit wird sichergestellt, dass die Sicherheit des Gerätes erhalten bleibt.

## Service

### DE Service Deutschland

Tel.: 0800 5435 111 (kostenfrei aus dem dt. Festnetz/Mobilfunknetz)  
E-Mail: [kompernass@lidl.de](mailto:kompernass@lidl.de)

### AT Service Österreich

Tel.: 0820 201 222 (0,15 EUR/Min.)  
E-Mail: [kompernass@lidl.at](mailto:kompernass@lidl.at)

### CH Service Schweiz

Tel.: 0842 665566 (0,08 CHF/Min., Mobilfunk max. 0,40 CHF/Min.)  
E-Mail: [kompernass@lidl.ch](mailto:kompernass@lidl.ch)

IAN 329697\_2001

## Importeur

Bitte beachten Sie, dass die folgende Anschrift keine Serviceanschrift ist. Kontaktieren Sie zunächst die benannte Servicestelle.

KOMPERNASS HANDELS GMBH  
BURGSTRASSE 21  
44867 BOCHUM  
DEUTSCHLAND  
[www.kompernass.com](http://www.kompernass.com)

## Original-Konformitätserklärung

Wir, KOMPERNASS HANDELS GMBH, Dokumentenverantwortlicher: Herr Semi Uguzlu, BURGSTR. 21, 44867 BOCHUM, DEUTSCHLAND, erklären hiermit, dass dieses Produkt mit den folgenden Normen, normativen Dokumenten und EG-Richtlinien übereinstimmt:

**Maschinenrichtlinie** (2006/42/EG)

**EG-Niederspannungsrichtlinie** (2014/35/EU, nur Ladegerät)

**Elektromagnetische Verträglichkeit** (2014/30/EU)

**RoHS Richtlinie** (2011/65/EU)\*

\* Die alleinige Verantwortung für die Ausstellung dieser Konformitätserklärung trägt der Hersteller. Der oben beschriebene Gegenstand der Erklärung erfüllt die Vorschriften der Richtlinie 2011/65/EU des Europäischen Parlaments und des Rates vom 8. Juni 2011 zur Beschränkung der Verwendung bestimmter gefährlicher Stoffe in Elektro- und Elektronikgeräten.

### Angewandte harmonisierte Normen

EN 62841-1:2015

EN 62841-2-1:2018

EN 55014-1:2017

EN 55014-2:2015

EN 60335-2-29:2004/A2:2010

EN 60335-1:2012/A11:2014

EN 62233:2008

EN 55014-1:2006/A2:2011

EN 55014-2:1997/A2:2008

EN 61000-3-2:2014

EN 61000-3-2:2019

EN 61000-3-3:2013

EN 61000-3-3:2013/A1:2019

EN 50581:2012

**Typ/Gerätebezeichnung:** Akku-Schlagbohrschrauber-Set PSBSAP 20-Li A1

**Herstellungsjahr:** 07-2020

**Seriennummer:** IAN 329697\_2001

Bochum, 20.07.2020



Semi Uguzlu

- Qualitätsmanager -

Technische Änderungen im Sinne der Weiterentwicklung sind vorbehalten.

## Ersatz-Akku Bestellung

Wenn Sie einen Ersatz-Akku für Ihr Gerät bestellen möchten, so können Sie dies entweder bequem im Internet unter [www.kompernass.com](http://www.kompernass.com) oder telefonisch abwickeln.

Dieser Artikel kann aufgrund begrenzter Vorratsmenge nach kurzer Zeit ausverkauft sein.



### HINWEIS

- ▶ Die Bestellung von Ersatzteilen kann in einigen Ländern nicht online vorgenommen werden. Kontaktieren Sie in diesem Fall bitte die Service-Hotline.

### Telefonische Bestellung

**DE** Service Deutschland Tel.: 0800 5435 111 (kostenfrei aus dem dt. Festnetz/Mobilfunknetz)

**AT** Service Österreich Tel.: 0820 201 222 (0,15 EUR/Min.)

**CH** Service Schweiz Tel.: 0842 665566 (0,08 CHF/Min., Mobilfunk max. 0,40 CHF/Min.)

Um eine schnelle Bearbeitung Ihrer Bestellung zu gewährleisten, halten Sie bitte für alle Anfragen die Artikelnummer (z. B. IAN 329697) des Gerätes bereit. Die Artikelnummer entnehmen Sie bitte dem Typenschild oder dem Titelblatt dieser Anleitung.



**KOMPERNASS HANDELS GMBH**

BURGSTRASSE 21

44867 BOCHUM

GERMANY

[www.kompernass.com](http://www.kompernass.com)

Last Information Update · Stand der Informationen:

08 / 2020 · Ident.-No.: PSBSAP20-LiA1-072020-1

IAN 329697\_2001