

# SILVERCREST®



## 2-IN-1 CORDLESS VACUUM CLEANER SST 40 A1

(HU)

### 2 AZ 1-BEN AKKUS PORSZÍVÓ

Használati utasítás

(SK)

### AKU VYSÁVAČ 2 V 1

Návod na obsluhu

(SI)

### AKUMULATORSKI SESALNIK 2 V 1

Navodila za uporabo

(DE) (AT) (CH)

### 2-IN-1 AKKU-STAUBSAUGER

Bedienungsanleitung

IAN 329834\_1907

(HU) (SI) (SK)

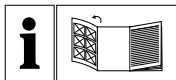

(HU)

Olvasás előtt kattintson az ábrát tartalmazó oldalra és végezetül ismerje meg a készülék mindegyik funkcióját.

---

(SI)

Pred branjem odprite stran s slikami in se nato seznanite z vsemi funkcijami naprave.

---

(SK)

Pred čítaním si odklopte stranu s obrázkami a potom sa oboznámte so všetkými funkciami prístroja.

---

(DE) (AT) (CH)

Klappen Sie vor dem Lesen die Seite mit den Abbildungen aus und machen Sie sich anschließend mit allen Funktionen des Gerätes vertraut.

HU	Használati utasítás	Oldal	1
SI	Navodila za uporabo	Stran	25
SK	Návod na obsluhu	Strana	47
DE/AT/CH	Bedienungsanleitung	Seite	69

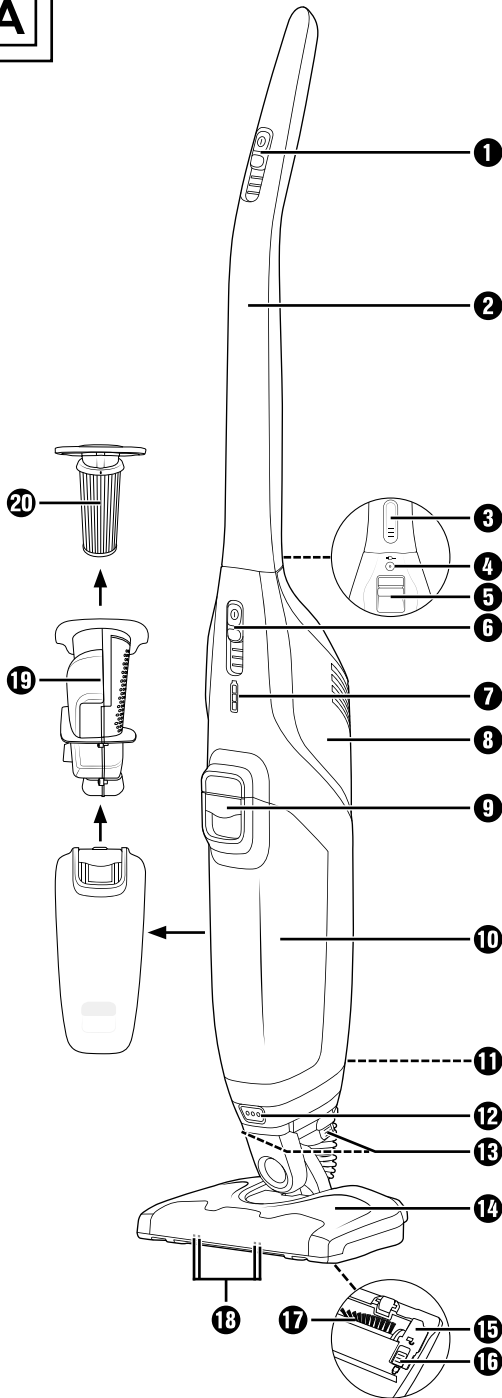
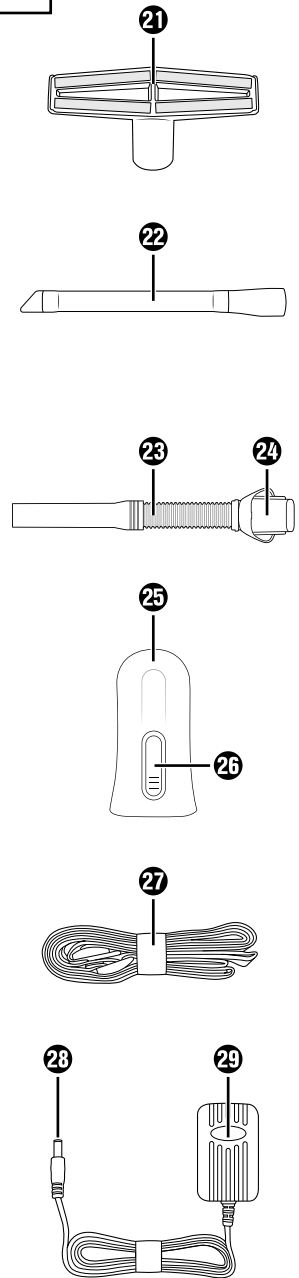
**A****B**

# Tartalomjegyzék

<b>Bevezető</b> .....	<b>2</b>
Információk a jelen használati útmutatóhoz .....	2
Szerzői jogvédelem .....	2
Rendeltetésszerű használat .....	2
Figyelmeztető jelzések és szimbólumok .....	3
<b>Biztonság</b> .....	<b>4</b>
Alapvető biztonsági utasítások .....	4
<b>A csomag tartalma</b> .....	<b>7</b>
<b>Kezelőelemek</b> .....	<b>8</b>
<b>Üzembe helyezés</b> .....	<b>9</b>
Az első használat előtt .....	9
A készülék összeszerelése .....	9
Akkumulátor töltése .....	9
<b>Akkumulátor-állapot kijelzés</b> .....	<b>10</b>
<b>Használat</b> .....	<b>11</b>
A készülék használata .....	11
Szívóerő szabályozása .....	11
Készülék használata kiegészítő tartozékokkal .....	12
<b>Hibakeresés</b> .....	<b>14</b>
<b>Tisztítás és ápolás</b> .....	<b>15</b>
Szennytartály kiürítése és szűrő tisztítása .....	15
A készülék tisztítása .....	16
Hengerkefe tisztítása .....	16
Tömlőrész tisztítása .....	17
<b>Tárolás</b> .....	<b>17</b>
<b>Ártalmatlanítás</b> .....	<b>17</b>
A készülék ártalmatlanítása .....	17
A csomagolás ártalmatlanítása .....	18
<b>Függelék</b> .....	<b>18</b>
Műszaki adatok .....	18
Alkatrészek rendelése .....	19
A Kompernass Handels GmbH garanciája .....	20
Szerviz .....	21
Gyártja .....	21
Jótállási tájékoztató .....	22

## Bevezető

### Információk a jelen használati útmutatóhoz

Gratulálunk új készüléke megvásárlásához. Vásárlásával egy kiváló minőségű termék mellett döntött. A használati útmutató a termék része. Fontos tudnivalókat tartalmaz a biztonságra, használatra és ártalmatlanításra vonatkozóan. A termék használata előtt ismerkedjen meg valamennyi használati és biztonsági utasítással. Csak a leírtak szerint, és a megadott célokra használja a készüléket. Ezt a használati útmutatót kézikönyvként a termék közelében kell tartani. A készülék harmadik személynek történő továbbadása vagy értékesítése esetén adja át a készülékhez tartozó valamennyi dokumentumot, köztük a jelen használati útmutatót is.

### Szerzői jogvédelem

Ez a dokumentáció szerzői jogvédelem alatt áll. Bármilyen formában történő sokszorosítás, ill. utánnyomás, akár kivonatos formában, valamint az ábrák megjelentetése még módosított formában is csak a gyártó írásos engedélyével lehetséges.

### Rendeltetésszerű használat

Ez a készülék kizárólag száraz felületek porszívózására, ill. száraz anyagok felszívására, magánháztartásokban történő használatra készült. A készüléket nem szabad emberek és állatok porszívózására használni. A készülék nem alkalmas kereskedelmi vagy ipari használatra. A nem rendeltetésszerű használatból, szakszerűtlen javítási munkákból, jogosulatlanul végzett módosításból vagy nem engedélyezett alkatrészek használatából eredő károk esetén semmilyen igény nem érvényesíthető. A kockázatot egyedül a felhasználó viseli.

## Figyelmeztető jelzések és szimbólumok

Ebben a használati útmutatóban a következő figyelmeztető jelzéseket használjuk:

### **VESZÉLY**

**Ennek a veszélyességi fokozatnak a figyelmeztető jelzése lehetséges veszélyhelyzetet jelöl.**

Súlyos sérülést vagy halált okozhat, ha nem kerül el ezeket a veszélyes helyzeteket.

- ▶ A súlyos vagy halálos sérülések elkerülése érdekében kövesse a figyelmeztető jelzések szerinti utasításokat.

### **FIGYELMEZTETÉS**

**Ennek a veszélyességi fokozatnak a figyelmeztető jelzése lehetséges veszélyhelyzetet jelöl.**

Sérülést okozhat, ha nem kerül el az ilyen veszélyes helyzetet.

- ▶ A személyi sérülések elkerülése érdekében kövesse a figyelmeztető jelzések szerinti utasításokat.

### **FIGYELEM**

**Ennek a veszélyességi fokozatnak a figyelmeztető jelzése lehetséges anyagi kárt jelöl.**

Anyagi kárt okozhat, ha nem kerül el az ilyen helyzetet.

- ▶ Az anyagi kár elkerülése érdekében kövesse a figyelmeztető jelzések szerinti utasításokat.

### **TUDNIVALÓ**

- ▶ Tudnivaló jelöli a kiegészítő információkat, amelyek megkönnyítik a készülék használatát.

## Biztonság

Ebben a fejezetben a készülék használatával kapcsolatos fontos biztonsági utasításokat ismerheti meg. Ez a készülék megfelel az előírt biztonsági előírásoknak. A szakszerűtlen használat személyi sérülést és anyagi kárt okozhat.

### Alapvető biztonsági utasítások

A készülék biztonságos használata érdekében tartsa be az alábbi biztonsági utasításokat:

- Használat előtt ellenőrizze a készüléket, hogy nincs-e rajta látható sérülés. Ne működtessen hibás vagy leesett készüléket.
- Ne használja a készüléket, ha a tápegység vagy a csatlakozókábel sérült.
- A készüléket 8 éves kor feletti gyermekek és csökkent fizikai, érzékszervi vagy szellemi képességű vagy tapasztalattal, illetve tudással nem rendelkező személyek csak felügyelet mellett használhatják, vagy ha felvilágosították őket a készülék biztonságos használatáról és megértették az ebből eredő veszélyeket. Gyermekek nem játszhatnak a készülékkel. Tisztítást és a felhasználó által végzendő karbantartást felügyelet nélküli gyermekek nem végezhetnek.
- A csomagolóanyag nem gyerekjáték!  
Tartsa távol a csomagolóanyagot a gyermekektől.  
Fulladásveszély!
- Ne szívjon fel a készülékkel:
  - vizet vagy más folyadékot;
  - hegyes tárgyakat vagy üvegdarabokat;
  - égő gyufát, parázsló hamut vagy cigarettacsikket;
  - vegyi anyagokat, kőport, gipszet, cementet vagy hasonló részecskéket;
  - gyúlékony és robbanékony anyagokat vagy vegyszereket és agresszív folyadékokat.

-  A készüléket és a tápegységet csak száraz helyiségekben használja.
- Különösen legyen figyelmes, ha a készüléket lépcsőn használja. Fennáll a leesés veszélye!
- A készülék működése közben ne cseréljen ki tartozékokat.
- A készüléket csak erre jogosult szakemberrel vagy az ügyfélszolgálattal javíttassa. A szakszerűtlen javítás veszélyt jelenthet a használó számára. Ezen kívül a garancia is érvényét veszti.
- A hibás alkatrészeket csak eredeti alkatrészekre szabad cserélni. Csak ezeknél az alkatrészekkel garantálható, hogy megfelelnek a biztonsági követelményeknek.
- Soha ne nyissa fel a készülék burkolatát. A készülék nem tartalmaz karbantartást igénylő alkatrészeket. Ezen kívül a garancia is érvényét veszti.
- Ne szerelje át és ne változtassa meg önkényesen a készüléket.
- Csak a mellékelt hálózati adapterrel használja a készüléket.
- Ne használja a hálózati adaptert hosszabbító kábellel; csatlakoztassa a hálózati adaptert közvetlenül a hálózati aljzatra.
- Mindig a hálózati adaptert húzza ki a hálózati csatlakozóaljzatból, ne a csatlakozókábelt húzza.
- Soha ne fogja meg a hálózati adaptert vagy a készüléket nedves kézzel.
- A túlzott felmelegedésből adódó károk elkerülése érdekében, ne takarja le a hálózati adaptert.



- A használt csatlakozóaljzatnak könnyen elérhetőnek kell lennie, hogy veszélyhelyzetben gyorsan el lehessen távolítani a hálózati adaptert a csatlakozóaljzattól.
- Húzza ki a hálózati adaptert a csatlakozóaljzattól minden tisztítás előtt és ha nem használja a készüléket.
- Védje a készüléket a nedvességtől, fröccsenő és csepegő víztől és ne engedje, hogy folyadék kerüljön bele. Áramütés veszélye áll fenn!
- Soha ne merítse vízbe és ne használja a szabadban a készüléket és a hálózati adaptert. Áramütés veszélye áll fenn!
- Azonnal kapcsolja ki a készüléket és húzza ki a hálózati adaptert a hálózati csatlakozóaljzattól, ha szokatlan zajokat, égett szagot vagy füstképződést észlel. Ismételt használatba vétel előtt ellenőriztesse a készüléket és a hálózati adaptert képzett szakemberrel.
-  A termék lítium-ionos akkumulátorral van felszerelve. A nem megfelelő kezelés tűz- és robbanásveszélyes, veszélyes anyagok kifolyását vagy más veszélyhelyzeteket idézhet elő!
- A készüléket nem szabad nyílt lángba dobni.
- Ne tegye ki a készüléket közvetlen napfénynek vagy magas hőmérsékletnek. Ellenkező esetben túlmelegedhet és helyrehozhatatlan kár keletkezhet benne.
- A hálózati adaptert soha ne használja más készülékhez és ne próbálja meg ezt a készüléket más töltőállomással feltölteni. Csak a készülékkel szállított hálózati adaptert használja.
- Soha ne próbáljon nem újratölthető elemeket feltölteni.
- A készülék akkumulátorait nem lehet cserélni.
- A hálózati adapterrel csak 2200 mAh névleges kapacitású, 10 cellás „18650 2200 mAh 36 V” típusú akkumulátorokat lehet feltölteni.

## A csomag tartalma

(képeket lásd a kihajtható oldalon)

- ◆ Vegye ki a dobozból a termék valamennyi részét és a használati útmutatót.
- ◆ Távolítsa el az összes csomagolóanyagot.

A készüléket az alábbi komponensekkel szállítjuk:

- akkumulátoros porszívó motoregység
- hálózati adapter
- hosszú markolat
- rövid markolat
- padlótisztító szívófej
- kárpittisztító szívófej
- réstisztító szívófej
- szívótömlő
- vállheveder
- használati útmutató

### TUDNIVALÓ

- ▶ Ellenőrizze a csomag tartalmát, hogy hiánytalan-e és nincs-e rajta látható sérülés.
- ▶ Hiányos szállítás vagy a nem megfelelő csomagolásból eredő, illetve a szállítás során keletkezett károk esetén forduljon az ügyfélszolgálathoz (lásd a **Szerviz** fejezetet).

## Kezelőelemek

(képeket lásd a kihajtható oldalon)

„A” ábra:

- ❶ be-, kikapcsoló, hosszú markolat ①
- ❷ hosszú markolat
- ❸ hosszú markolat kireteszelő gomb
- ❹ csatlakozójelző 
- ❺ vállheveder-rögzítő
- ❻ be-, kikapcsoló, motoregység ①
- ❼ jelzőlámpa
- ❽ motoregység
- ❾ szennytartály kioldókar
- ❿ szennytartály
- ⓫ vállheveder-rögzítő
- ⓬ motoregység kireteszelő gomb
- ⓭ tömlőrész kireteszelő gombok
- ⓮ padlóisztító szívófej
- ⓯ fedőlemez
- ⓰ hengerkefe kireteszelő kapcsoló
- ⓱ hengerkefe
- ⓲ LED-világítás
- ⓳ durva szűrő
- ⓴ HEPA szűrő (H13)

„B” ábra:

- Ⓐ kárpittisztító szívófej
- Ⓑ réstisztító szívófej
- Ⓒ szívótömlő
- Ⓓ szívótömlő-adapter
- Ⓔ rövid markolat
- Ⓕ rövid markolat kireteszelő gomb
- Ⓖ vállheveder
- Ⓗ hálózati adapter csatlakozódugó
- Ⓘ hálózati adapter

## Üzembe helyezés

### Az első használat előtt

- ◆ Vegye le a készülékről az összes csomagolóanyagot és védőfóliát.

#### TUDNIVALÓ

- ▶ A készülék nem teljesen feltöltött akkumulátorral kerül kiszállításra. A készülék első használata előtt tölts fel az akkumulátort. Ez akár 6 órát is igénybe vehet.

### A készülék összeszerelése

- ◆ Óvatosan helyezze a hosszú markolatot **2** a motoregységre **1**, amíg az hallhatóan bekattan (lásd az 1. ábrát).
- ◆ Dugja a motoregységet **3** a padlótisztító szívófejbe **14**, amíg az hallhatóan bekattan (lásd a 2. ábrát).

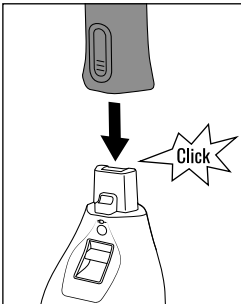

1. ábra

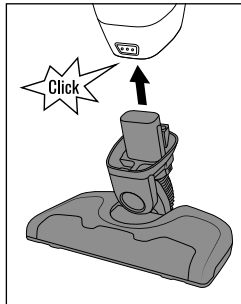

2. ábra

### Akkumulátor töltése

#### TUDNIVALÓ

- ▶ Töltés előtt ellenőrizze, hogy a készülék ki van kapcsolva.

- ◆ Csatlakoztassa a hálózati adaptert **25** egy hálózati csatlakozóaljzatba.
- ◆ Dugja a hálózati adapter **25** csatlakozódugóját **23** a motoregység **8** hátoldalán lévő csatlakozóaljzatba **4**.

A jelzőlámpa **7** zölden világít. Elkezdődik a töltési folyamat. Ha a töltési folyamat befejeződött, akkor a jelzőlámpa **7** zölden világít.

## Akkumulátor-állapot kijelzés

A jelzőlámpa ⑦ az akkumulátor töltöttségi állapotát jelzi.

Töltésszint	LED-kijelző
Az akkumulátor teljesen fel van töltve	
Közepes töltés	
Alacsony töltés	

### TUDNIVALÓ

- ▶ Gyenge akkumulátor esetén a jelzőlámpa ⑦ zölden kezd villogni. Ebben az állapotban a készüléket még mintegy 3 percig lehet működtetni.
- ▶ Ha az akkumulátor teljesen lemerült, akkor az utolsó jelzőlámpa ⑦ ötször zölden felvillan és a készülék kikapcsol.

## Használat

### A készülék használata

#### FIGYELEM

- ▶ A szívónyílást mindig szabadon kell hagyni és nem lehet eltömődve. Eltömődés esetén a motor túlhevülhet és kár keletkezhet benne.
- ▶ Ne porszívózzon hosszú szálú szőnyeget a padlótisztító szívófejjel **14**. A hengerkefe **17** beleakadhat a szőnyegbe és elakadhat.

#### TUDNIVALÓ

- ▶ Ügyeljen arra, hogy a HEPA-szűrő **20** és a durva szűrő **19** mindig be legyen helyezve, mielőtt a készüléket használja.
- ▶ Amint a szívóteljesítmény érezhetően csökken és az utolsó jelzőlámpa **7** zölden villog, csatlakoztassa a készüléket a hálózati adapterre **25**.
- ◆ Tolja a be-, kikapcsolót **1** **1** a kívánt fokozatra (lásd a **Szívóerő szabályozása** fejezetet). A jelzőlámpa **7** zölden világít, a padlótisztító szívófejen **14** lévő LED-világítás **18** világítani kezd és a hengerkefe **17** forog.
- ◆ Haladjon végig a padlótisztító szívófejjel **14** a porszívózandó helyeken. Tartsa úgy a markolatot **2**, hogy a padlótisztító szívófej **14** simán csússzon a felületen.
- ◆ A porszívózás befejezéséhez tolja a be-, kikapcsolót **1** **0** állásba. A hengerkefe **17** leáll, a jelzőlámpa **7** és a LED-világítás **18** kialszik.

### Szívóerő szabályozása

#### 1. fokozat

Ez a fokozat egyszerű tisztítási munkákhoz alkalmas. A működési zaj alacsony. A készülék maximális működési időt ér el.

#### 2. fokozat

Ez a fokozat normál tisztítási munkákhoz alkalmas. A készülék közepes működési időt ér el.

#### 3. fokozat

Ez a fokozat igényes tisztítási munkákhoz alkalmas. A készülék minimális működési időt ér el.

#### TUDNIVALÓ

- ▶ Kiegészítő tartozékkal csak 3. fokozaton porszívózzon az optimális szívóeredmény eléréséhez.

## Készülék használata kiegészítő tartozékokkal

### TUDNIVALÓ

- ▶ Kiegészítő tartozékkal csak 3. fokozaton porszívózzon az optimális szívóeredmény eléréséhez.

A kiegészítő tartozékok használatához fel kell szerelni a rövid markolatot **25**, a vállhevedert **27** és a szívótömlőt **28**.

- ◆ Nyomja meg a kireteszelő gombot **3** és óvatosan húzza le a hosszú markolatot **2** a motoregységről **8** (lásd a 3. ábrát).
- ◆ Óvatosan helyezze a rövid markolatot **25** a motoregységre **8**, amíg az hallhatóan bekattan (lásd a 4. ábrát).
- ◆ Vezesse a vállhevedert **27** a motoregység **8** hátoldalán a vállheveder-rögzítő-kön **5/11** keresztül és zárja le a tépőzárakat (lásd az 5. és 6. ábrát).
- ◆ Nyomja meg a kireteszelő gombot **12** és óvatosan húzza le a padlótisztító szívófejet **13** a motoregységről **8** (lásd a 7. ábrát).
- ◆ Dugja a szívótömlő adaptert **24** a motoregységbe **8**, amíg az hallhatóan bekattan (lásd a 8. ábrát).

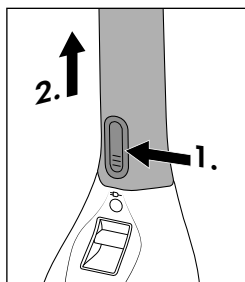

3. ábra

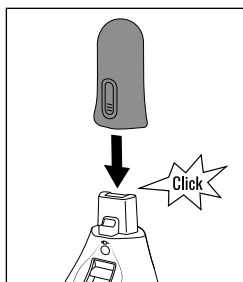

4. ábra

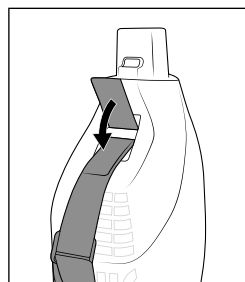

5. ábra

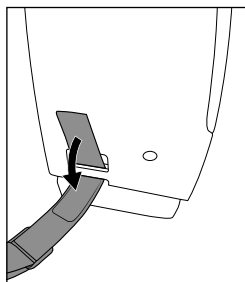

6. ábra

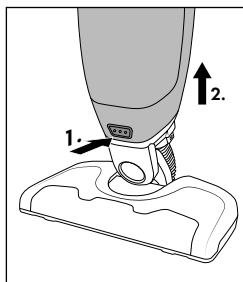

7. ábra

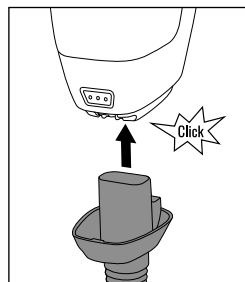

8. ábra

Porszívózást végezhet a szívótömlővel **23** vagy a kárpittisztító szívófejjel **21**, ill. a réstisztító szívófejjel **22**.

- ◆ Nagyobb szennyeződések felszívásához használja a szívótömlőt **23** (lásd a 9. ábrát).
- ◆ Dugja a kárpittisztító szívófejet **21** a szívótömlőre **23** pl. kárpit ülőgarnitúrák vagy függönyök porszívózásához (lásd a 10. ábrát).
- ◆ Dugja a réstisztító szívófejet **22** a szívótömlőre **23** pl. sarkok vagy fűgák porszívózásához (lásd a 11. ábrát).

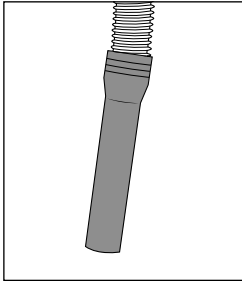

9. ábra

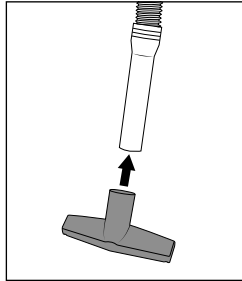

10. ábra

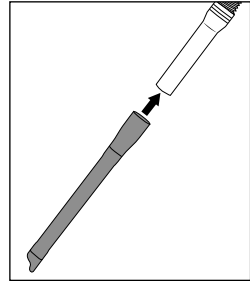

11. ábra

## TUDNIVALÓ

### Alkalmazási javaslat

- ▶ Azt javasoljuk, hogy a vállhevedert **27** a fején keresztül tegye az egyik vállára (lásd a 12. ábrát).

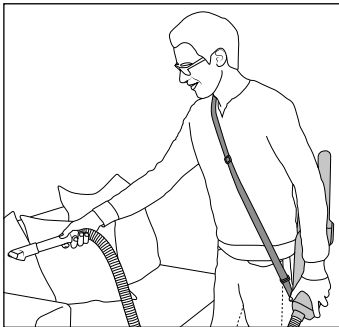

12. ábra



## Hibakeresés

Az alábbi táblázat segít azonosítani és megszüntetni a kisebb hibákat:

Hiba	Lehetséges ok	Elhárítás
A készülék nem működik.	Az akkumulátor nincs feltöltve.	Csatlakoztassa a készüléket a hálózati adapterhez <b>29</b> .
	A készülék meghibásodott.	Forduljon az ügyfélszolgálatához.
A készülék alig szív fel szennyeződést.	Az akkumulátor nincs eléggé feltöltve.	Csatlakoztassa a készüléket a hálózati adapterhez <b>29</b> .
	A szennytartály <b>10</b> megtelt.	Ürítse ki a szennytartályt <b>10</b> .
	A HEPA-szűrő <b>20</b> eltömődött.	Tisztítsa meg a HEPA-szűrőt <b>20</b> .
A készülék nem töltődik fel.	A hálózati adapter <b>29</b> nincs megfelelően a csatlakozóaljzatba  <b>4</b> /hálózati csatlakozóaljzatba dugva.	Ellenőrizze a hálózati adapter <b>29</b> csatlakozásait.
	A hálózati adapter <b>29</b> meghibásodott.	Forduljon az ügyfélszolgálatához.
A készülék nem töltődik fel és nem az összes jelzőlámpa <b>7</b> villog zölden.	A készüléket túl gyakran gyorsan egymás után töltötték fel. Bekapcsolt a túlmelegedés elleni védelem.	Húzza ki a hálózati adaptert <b>29</b> a hálózati csatlakozóaljzataból. Húzza ki a csatlakozódugót <b>23</b> a készülék csatlakozóaljzatából  <b>4</b> . Várjon egy kicsit és ismét próbálja meg feltölteni a készüléket.

### TUDNIVALÓ

- Ha a fent nevezett lépésekkel nem tudja megoldani a problémát, hívja közvetlen ügyfélszolgálati számunkat (lásd a **Szerviz** fejezetet).

## Tisztítás és ápolás

### **⚠ FIGYELMEZTETÉS**

- ▶ Mindig húzza ki a hálózati adaptert **29** a hálózati csatlakozóaljzatból. Húzza ki a csatlakozódugót **29** a készülék csatlakozóaljzatából  **4**.

### **FIGYELEM**

- ▶ Ne használjon súroló vagy maró hatású tisztítószeret. Ezek kárt tehetnek a készülék felületében!

### **TUDNIVALÓ**

- ▶ A LED-világítás **18** nem igényel karbantartást. A LED-eket nem lehet kicserélni!

## Szennytartály kiürítése és szűrő tisztítása

### **TUDNIVALÓ**

- ▶ Jó szívóeredmények elérése érdekében rendszeresen ürítse ki a szennytartályt **10** és tisztítsa meg a HEPA-szűrőt **20**.

- ◆ Engedje ki a kioldókart **9** és ugyanakkor húzza le előre a szennytartályt **10** (lásd a 13. ábrát).
- ◆ Először húzza ki a HEPA-szűrőt **20**, majd a durva szűrőt **19** a szennytartályból **10** (lásd 14. ábra). Ütögesse ki mindkét részt egy szemégyűjtő vagy hasonló felett. Szükség esetén a HEPA-szűrő **20** tiszta vízzel leöblíthető. Ezt követően hagyja teljesen megszáradni a levegőn.
- ◆ Ürítse ki a szennytartályt **10** egy szemégyűjtő vagy hasonló felett.
- ◆ Helyezze vissza először a durva szűrőt **19**, majd a száraz HEPA-szűrőt **20** a szennytartályba **10**.
- ◆ Helyezze be a szennytartályt **10** a motoregységbe **8**, amíg hallhatóan bekattan (lásd a 15. ábrát).

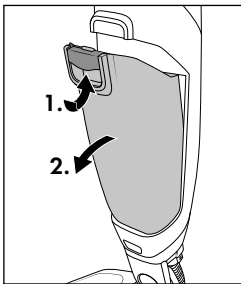

13. ábra

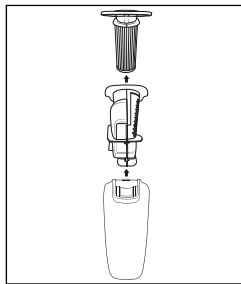

14. ábra

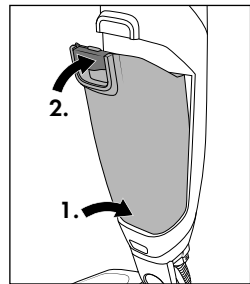



15. ábra

## A készülék tisztítása

- ◆ A készüléket nedves törlőkendővel törölje át. Makacs szennyeződések esetén tegyen enyhe hatású mosogatószert a törlőkendőre. Ügyeljen arra, hogy a készülék az ismételt használat előtt ismét teljesen száraz legyen.

## Hengerkefe tisztítása

Rendszeresen ellenőrizze a hengerkefét **17**, hogy ne legyen blokkolva és távolítsa el a felvett hajszálakat, rojtokat és szennyeződést. Ehhez szerelje ki a hengerkefét **17** (lásd a 16. ábrát):

- ◆ fordítsa meg a padlótisztító szívófejet **14**.
- ◆ Tolja a hengerkefe **17** kireteszelő kapcsolóját **16** a  szimbólum irányába, hogy le tudja venni a fedőlemezt **15**.
- ◆ Emelje ki a hengerkefét **17**.
- ◆ Vágja le egy ollóval a beragadt hajszálakat és rojtokat a hengerkeféről **17**.
- ◆ A hengerkefe **17** visszahelyezéséhez először a szélesebb végét helyezze a hajtótengelyre. Ezt követően tolja a másik végét a befogóba úgy, hogy a hengerkefe **17** egyenesen legyen a padlótisztító szívófejben **14**.
- ◆ Helyezze vissza és reteszelve a fedőlemezt **15**; ehhez tolja a kireteszelő kapcsolót **16** a  szimbólum irányba.

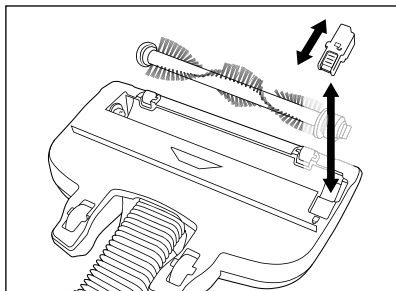

16. ábra

## Tömlőrész tisztítása

Ha elömödik a padlótisztító fején **14** lévő rövid tömlőrész, akkor a következőképpen teheti szabaddá:

- ◆ Nyomja össze a tömlőrészen lévő két kireteszelő gombot **13** és húzza le a tömlőrészt (lásd a 17. ábrát).
- ◆ Távolítsa el az idegen testeket a tömlőrészből.
- ◆ Tolja a tömlőrészt a befogóra úgy, hogy a kireteszelő gombok **13** bekattanjanak (lásd a 18. ábrát).

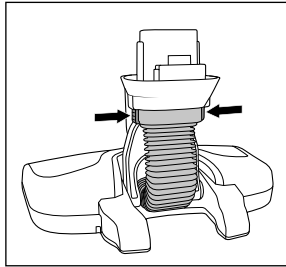

17. ábra

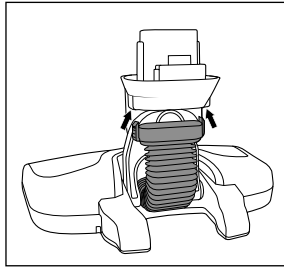

18. ábra

## Tárolás

- ◆ Tárolja a készüléket tiszta és száraz helyen, közvetlen napsugárzástól védve.
- ◆ Rendszeresen töltsse fel a beépített akkumulátort, ha hosszabb ideig nem használja a készüléket. Erre az akkumulátor védelme érdekében van szükség.

## Ártalmatlanítás

### A készülék ártalmatlanítása



Az áthúzott kerekese szeméttároló itt látható szimbóluma azt mutatja, hogy ez a készülék a 2012/19/EU irányelv hatálya alá tartozik. Ez az irányelv azt mondja ki, hogy a készüléket életciklusa végén nem szabad a szokásos háztartási hulladékkal ártalmatlanítani, hanem azt külön létrehozott gyűjtőhelyen, újrahasznosító központokban vagy hulladékkezelő üzemben kell leadni. A készülékbe beépített akkumulátort ártalmatlanítás céljából nem lehet kivenni.

**Ez az ártalmatlanítás az Ön számára díjtalan. Kímélje a környezetet és ártalmatlanítson szakszerűen.**



Az elhasználadott termék ártalmatlanításának lehetőségeiről tájékozódjon települése vagy városa önkormányzatánál.

## A csomagolás ártalmatlanítása



A csomagolóanyagokat környezetbarát és hulladék-ártalmatlanítási szempontok szerint választottuk ki és ezért újrahasznosíthatók. Ártalmatlanítsa a feleslegessé vált csomagolóanyagokat a hatályos helyi előírásoknak megfelelően.

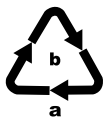

Ártalmatlanítsa a csomagolást környezetbarát módon.

Vegye figyelembe a különböző csomagolóanyagokon lévő jelzéseket és adott esetben válassza külön azokat. A csomagolóanyagok rövidítésekkel (a) és számjegyekkel (b) vannak megjelölve, az alábbi jelentéssel:

1-7: műanyagok, 20-22: papír és karton, 80-98: kompozit anyagok.

## Függelék

### Műszaki adatok

Hálózati adapter	
Gyártó	KOMPERNASS H. GMBH BURGSTRASSE 21 44867 BOCHUM NÉMETORSZÁG Céggjegyzékszám: HRB 4598
Modell	SST 40 A1-1
Bemeneti feszültség	100-240 V ~ (váltóáram)
Bemeneti váltóáram frekvencia	50/60 Hz
Kimeneti feszültség	42,0 V = (egyenáram)
Kimeneti áramerősség	0,4 A
Kimeneti teljesítmény	18,1 W
Átlagos hatékonyság működés közben	85,3 %
Hatékonyság alacsony terhelés mellett (10%)	83,2 %
Energiafogyasztás nulla terhelés mellett	0,07 W
Bemeneti áram	max. 0,5 A
Védelmi osztály	II /  (dupla szigetelés)
Polaritás	(plusz belül, mínusz kívül)
Energiahatékonysági osztály	6
rövidzárlattal szemben védett biztonsági transzformátor	
Kapcsolóüzemű tápegység	

**Motoregység**

Bemeneti feszültség	30 V $\equiv$ (egyenáram)
Névleges teljesítmény	320 W
Polaritás	$\diamond \ominus \oplus$ (plusz belül, mínusz kívül)

**Padlótisztító szívófej**

Névleges teljesítmény	10 W
Polaritás	$\diamond \ominus \oplus$ (plusz belül, mínusz kívül)

**Akkumulátor**

Lítium-ion akkumulátor	36 V $\equiv$ (egyenáram) / 2200 mAh
Cellás	10

**Alkatrészek rendelése**

A termékhez bármikor kényelmesen rendelhet pótalkatrészeket a [www.kompernass.com](http://www.kompernass.com) weboldalon.



Olvassa be ezt a QR-kódot az okostelefonjával vagy táblagépével. A QR-kóddal közvetlenül a ([www.kompernass.com](http://www.kompernass.com)) weboldalkra kerül, ahol megtekintheti és megrendelheti a készülékhez rendelkezésre álló pótalkatrészeket.

**TUDNIVALÓ**

- ▶ Ha probléma merül fel az online rendeléssel, forduljon az ügyfélszolgálatunkhoz telefonon vagy e-mailben (lásd a **Szervíz** fejezetet).
- ▶ A rendelés során mindig adja meg a cikkszámot (IAN) 329834\_1907, ami a használati útmutató címlapján található.
- ▶ Ne feledje, hogy nem minden országban lehetséges az alkatrészek interneten történő megrendelése.

## A Kompernass Handels GmbH garanciája

Tisztelt Vásárlónk!

A készülékre a vásárlás napjától számított 3 év garanciát vállalunk. A termék meghibásodása esetén. Önt jogszabályban foglalt jogok illetik meg az eladóval szemben. Az alábbi garanciánk nem korlátozza vagy szünteti meg a jogszabályban biztosított jogokat.

### Garanciális feltételek

A garanciális időszak a vásárlás napján kezdődik. Gondosan őrizze meg a nyugtát. Ez a vásárlás igazolásához szükséges.

Ha a termékvásárlás napjától számított három éven belül anyag- vagy gyártási hibát észlel, akkor a terméket saját belátásunk szerint ingyen megjavítjuk, kicseréljük vagy visszafizetjük az árát. A garancia feltétele a hibás készülék és a vásárlást igazoló bizonylat (pénztári blokk) három éves garanciaidőn belüli bemutatása, valamint a hiba lényegének és megjelenése idejének rövidleírása.

Ha garanciánk fedezetet nyújt a hibára, akkor javított vagy egy új terméket kap vissza. A termék javítása vagy cseréje esetén a garancia nem kezdődik előlről.

### Garanciális idő és a jogszabályban foglalt szavatossági igények

A garancia ideje nem hosszabbodik meg a jótállással. Ez a cserélt és javított alkatrészekre is vonatkozik. Az esetlegesen már a vásárláskor is fennálló sérüléseket és hiányosságokat a kicsomagolás után azonnal jelezni kell. A garanciai lejáratá után esedékes javítások díjkötelesek.

### A garancia köre

A készüléket szigorú minőségi előírások szerint gyártottuk és kiszállítás előtt lelkiismeretesen ellenőriztük.

A garancia anyag- vagy gyártási hibákra vonatkozik. A garancia nem terjed ki a termék normális elhasználódásnak kitett és ezért kopó alkatrészeknek tekinthető alkatrészeire vagy a törékeny alkatrészek – mint például kapcsolók, akkumulátorok vagy üvegből készült alkatrészek – sérüléseire.

A garancia megszűnik akkor, ha a termék megsérül, nem megfelelően használják vagy nem tartják karban. A termék megfelelő használata érdekében a használati útmutatóban foglalt összes utasítást pontosan be kell tartani. Feltétlenül kerülni kell minden olyan felhasználási és kezelési módot, amit a használati útmutató nem javasol, vagy amelynek elkerülésére kifejezetten figyelmeztet.

A termék csak magánhasználatra és nem ipari használatra készült. A garancia érvényét veszti visszaélészerű vagy szakszerűtlen kezelés, erőszak alkalmazása vagy olyan beavatkozások esetén, amelyeket általunk nem engedélyezett szervizben végeztek el.

## A garancia érvényesítése

Ügyének gyors feldolgozása érdekében kövesse a következő utasításokat:

- Kérjük, hogy minden kapcsolatfelvételnél tartsa készenlétben a vásárlást igazoló pénztári blokkot és a cikkszámot (IAN) 329834\_1907.
- A cikkszám a termék adattábláján, a termékre gravírozva, a használati útmutató címlapján (balra lent) vagy a termék hátoldalán vagy alján lévő címkén található.
- Működési hiba vagy más hiba észlelése esetén vegye fel a kapcsolatot az alábbi szervizrészleggel **telefonon** vagy **e-mailben**.
- Küldje el díjmentesen a megadott szerviz címére a hibásnak talált terméket és a vásárlást igazoló bizonylatot (pénztári blokk), illetve röviden írja le azt is, hogy hol és mikor jelentkezett a hiba.



Más használati útmutatókhoz, termékbemutató videókhoz és a telepítési szoftverekhez hasonlóan ezt is letöltheti a [www.lidl-service.com](http://www.lidl-service.com) oldalról.

Ezzel a QR-kóddal közvetlenül a Lidl ügyfélszolgálati oldalra kerülnek ([www.lidl-service.com](http://www.lidl-service.com)) és a cikkszám megadásával (IAN) 329834\_1907 megnyithatja a használati útmutatót.

## Szerviz

**HU Szerviz Magyarország**

Tel.: 06800 21225

E-Mail: [kompnass@lidl.hu](mailto:kompnass@lidl.hu)

IAN 329834\_1907

## Gyártja

Ügyeljen arra, hogy az alábbi cím nem a szerviz címe. Először forduljon a megjelölt szervizhez.

KOMPERNASS HANDELS GMBH

BURGSTRASSE 21

44867 BOCHUM

NÉMETORSZÁG

[www.kompnass.com](http://www.kompnass.com)



**HU Jótállási tájékoztató**

A termék megnevezése: 2 az 1-Ben akkus porszívó	Gyártási szám: 329834_1907
A termék típusa:	SST 40 A1
A gyártó cégneve, címe és e-mail címe: KOMPERNASS HANDELS GMBH BURGSTRASSE 21 44867 BOCHUM/ NÉMETORSZÁG info@kompernass.de	A szerviz neve, címe és telefonszáma: Szerviz Magyarország / Hornos Ltd. Zrinyi Utca 39, 2600 Vac, Tel.: 06800 21225
Az importáló/ forgalmazó neve és címe: Lidl Magyarország Kereskedelmi Bt., H-1037 Budapest, Rádl árok 6.	

1. A jótállási idő a Magyarország területén, Lidl Magyarország Kereskedelmi Bt. üzletében történt vásárlás napjától számított 3 év, amely jogvesztő. A jótállási idő a fogyasztó részére történő átadással, vagy ha az üzembe helyezést a forgalmazó, vagy annak megbízottja végzi, az üzembe helyezés napjával kezdődik.
2. A jótállási igény a jótállási jeggyel és/vagy a vásárlást igazoló blokkal érvényesíthető. A jótállási jegy szabálytalan kiállítása, vagy átadásának elmaradása nem érinti a jótállási kötelezettség-vállalás érvényességét. Kérjük, hogy a vásárlás tényének és időpontjának bizonyítására őrizze meg a pénztári fizetésnél kapott jótállási jegyet és a vásárlást igazoló blokkot.
3. A vásárlástól számított három munkanapon belül érvényesített csereigény esetén a forgalmazó köteles a terméket kicserélni, feltéve ha a hiba a rendeltetészerű használatot akadályozza. A jótállási jogokat a termék tulajdonosaként a fogyasztó érvényesítheti az áruházakban, valamint a jótállási tájékoztatóban feltüntetett szervizekben. (A magyar Polgári Törvénykönyv alapján fogyasztónak minősül a szakmája, önálló foglalkozása vagy üzleti tevékenysége körén kívül eljáró természetes személy.)  
A jótállás ideje alatt a fogyasztó hibás teljesítés esetén kérheti a termék kijavítását, kicserélését, vagy ha a termék nem javítható vagy cserélhető, vagy az a forgalmazónak aránytalan többletköltséggel járna, illetve a fogyasztó kijavításhoz, kicseréléshez fűződő érdeke alapos ok miatt megszűnt, árleszállítást kérhet, vagy elállhat a szerződéstől és visszakérheti a vételárat. A kijavítás során a termékbe csak új alkatrész kerülhet beépítésre.
4. A fogyasztó a hiba felfedezése után a lehető legrövidebb időn belül köteles a hibát bejelenteni és a terméket a jótállási jogok érvényesítése céljából átadni. A hiba felfedezésétől számított két hónapon belül bejelentett jótállási igényt időben közölni kell tekinteni. A közlés elmaradásából eredő kárért a fogyasztó felelős. A jótállási igény érvényesíthetőségének határideje a termék, vagy fődarabjának kicserélése esetén a csere napján újraindul.

5. A rögzített bekötésű, illetve a 10 kg-nál súlyosabb, vagy tömegközlekedési eszközön nem szállítható terméket az üzemeltetés helyén kell megjavítani. Abban az esetben, ha a javítás a helyszínen nem végezhető el, a termék ki- és visszaszereléséről, valamint szállításáról a forgalmazónak kell gondoskodnia.
6. A jótállás nem áll fenn, ha a hiba a nem rendeltetésszerű használatból, átalakításból, helytelen tárolásból, vagy a használati utasítástól eltérő kezeléssel, vagy bármely a vásárlást követő behatásból fakad, vagy elemi kár okozta, és azt a forgalmazó, vagy a szerviz bizonyítja. A jótállás nem vonatkozik a mozgó kopó alkatrészek (világítótestek, gumibroncsok stb.) rendeltetésszerű elhasználódására. A szerviz és a forgalmazó a kijavítás során nem felel a terméken a fogyasztó vagy harmadik személyek által tárolt adatokért vagy beállításokért.
7. Fogyasztói jogvita esetén a fogyasztó a megyei (fővárosi) kereskedelmi és iparkamarák mellett működő békéltető testület eljárását is kezdeményezheti.

A jótállás a fogyasztó törvényből eredő szavatossági jogait és azok érvényesíthetőségét nem érinti.

Kijavítást ellenőrző szelvény:

A jótállási igény bejelentésének időpontja:	A hiba oka:
Javításra átvétel időpontja:	A hiba javításának módja:
A fogyasztó részére történő visszaadás időpontja:	
A szerviz bélyegzője, kelt és aláírása:	

Kicserélést ellenőrző szelvény:

A jótállási igény bejelentésének időpontja:
Kicserélés időpontja:
A cserélő bolt bélyegzője, kelt és aláírás:



## Kazalo

<b>Uvod</b> .....	<b>26</b>
Informacije o teh navodilih za uporabo .....	26
Avtorske pravice .....	26
Predvidena uporaba .....	26
Varnostna opozorila in simboli .....	27
<b>Varna uporaba</b> .....	<b>28</b>
Osnovna varnostna navodila .....	28
<b>Vsebina kompleta</b> .....	<b>31</b>
<b>Upravljalni elementi</b> .....	<b>32</b>
<b>Začetek uporabe</b> .....	<b>33</b>
Pred prvo uporabo .....	33
Vgradnja naprave .....	33
Polnjenje akumulatorske baterije .....	33
<b>Prikaz stanja akumulatorske baterije</b> .....	<b>34</b>
<b>Uporaba</b> .....	<b>35</b>
Uporaba naprave .....	35
Uravnavanje moči sesanja .....	35
Uporaba naprave z dodatno opremo .....	36
<b>Iskanje napak</b> .....	<b>38</b>
<b>Čiščenje in vzdrževanje</b> .....	<b>39</b>
Praznjenje zbiralnika umazanije in čiščenje filtra .....	39
Čiščenje naprave .....	40
Čiščenje valjčka s krtačo .....	40
Čiščenje cevnega elementa .....	41
<b>Shranjevanje</b> .....	<b>41</b>
<b>Odstranjevanje med odpadke</b> .....	<b>41</b>
Odstranitev naprave med odpadke .....	41
Odstranitev embalaže .....	42
<b>Priloga</b> .....	<b>42</b>
Tehnični podatki .....	42
Naročanje nadomestnih delov .....	43
Proizvajalec .....	44
Pooblaščen serviser .....	44
Garancijski list .....	45

## Uvod

### Informacije o teh navodilih za uporabo

Zahvaljujemo se vam za nakup nove naprave. Odločili ste se za kakovosten izdelek. Navodila za uporabo so sestavni del izdelka. Vsebujejo pomembna navodila za varnost, uporabo in odstranjevanje med odpadke. Preden začnete izdelek uporabljati, se seznanite z vsemi navodili za uporabo in varnost. Izdelek uporabljajte le tako, kot je opisano v navodilih, in samo za navedena področja uporabe. Navodila za uporabo vedno shranite v bližini izdelka za kasnejšo uporabo. Pri predaji ali prodaji izdelka drugim izročite tudi vso dokumentacijo, vključno s temi navodili za uporabo.

### Avtorske pravice

Ta dokumentacija je zaščitena z avtorskimi pravicami. Vsakršno razmnoževanje oz. ponatis, tudi deloma, in prikazovanje slik, tudi v spremenjenem stanju, so dovoljeni le s pisnim dovoljenjem proizvajalca.

### Predvidena uporaba

Ta naprava je namenjena izključno za sesanje suhih površin oz. suhih snovi za sesanje v zasebnem gospodinjstvu. Naprave ni dovoljeno uporabljati za sesanje površin na ljudeh ali živalih. Naprava ni predvidena za uporabo v poslovne ali industrijske namene. Kakršni koli zahtevki zaradi škode, nastale zaradi nepredvidene uporabe, nestrokovnih popravil, nedovoljeno izvedenih sprememb ali uporabe nedovoljenih nadomestnih delov, so izključeni. Tveganje prevzame izključno uporabnik.

## Varnostna opozorila in simboli

V teh navodilih za uporabo se uporabljajo naslednje vrste varnostnih opozoril:

### NEVARNOST

**Varnostno opozorilo te stopnje nevarnosti označuje možno nevarno situacijo.**

Če nevarne situacije ne preprečite, lahko pride do hudih telesnih poškodb ali do smrti.

- ▶ Upoštevajte navodila v tem varnostnem opozorilu, da preprečite nevarnost hudih telesnih poškodb ali smrti.

### OPOZORILO

**Varnostno opozorilo te stopnje nevarnosti označuje možno nevarno situacijo.**

Če nevarne situacije ne preprečite, lahko pride do telesnih poškodb.

- ▶ Upoštevajte navodila v tem varnostnem opozorilu, da preprečite telesne poškodbe oseb.

### POZOR

**Varnostno opozorilo te stopnje nevarnosti označuje možno materialno škodo.**

Če situacije ne preprečite, lahko pride do materialne škode.

- ▶ Upoštevajte navodila v tem varnostnem opozorilu, da preprečite materialno škodo.

### OPOMBA

- ▶ Opomba označuje dodatne informacije, ki vam olajšajo delo z napravo.

## Varna uporaba

V tem poglavju najdete pomembna varnostna navodila za ravnanje z napravo. Ta naprava ustreza predpisanim varnostnim določbam. Nepravilna uporaba lahko povzroči telesne poškodbe in materialno škodo.

### Osnovna varnostna navodila

Za varno ravnanje z napravo upoštevajte naslednja varnostna navodila:

- Pred uporabo preverite, ali so na napravi vidne morebitne zunanje poškodbe. Naprave, ki je poškodovana ali je padla na tla, ne uporabljajte.
- Če je napajalnik ali priključni kabel poškodovan, naprave ne uporabljajte.
- Otroci od 8. leta starosti in osebe z zmanjšanimi fizičnimi, zaznavnimi ali duševnimi sposobnostmi ali s pomanjkljivimi izkušnjami ter znanjem smejo to napravo uporabljati le, če jih pri tem kdo nadzoruje ali jih je poučil o varni uporabi naprave in so razumeli nevarnosti, ki izhajajo iz uporabe naprave. Otroci se z napravo ne smejo igrati. Otroci brez nadzora ne smejo čistiti ali opravljati uporabniškega vzdrževanja naprave.
- Embalažni materiali niso igrača!  
Embalažne materiale hranite izven dosega otrok.  
Obstaja nevarnost zadušitve!
- Naprave ne uporabljajte za sesanje:
  - vode ali drugih tekočin;
  - ostrih predmetov ali črepinj;
  - gorečih vžigalic, tlečega pepela ali cigaretnih ogorkov;
  - kemičnih izdelkov, kamnitega praha, mavca, cementa ali podobnih delcev;
  - vnetljivih in eksplozivnih snovi ali kemičnih in agresivnih tekočin.

-  Napravo in napajalnik uporabljajte samo v suhih prostorih.
- Bodite še posebej pozorni, ko napravo uporabljate na stopnicah. Obstaja nevarnost padca!
- Med delovanjem naprave ne zamenjajte delov pribora.
- Popravila naprave naj izvaja le pooblaščen strokovno osebje ali servisna služba. Zaradi nestrokovnih popravil lahko pride do nevarnosti za uporabnika. Poleg tega preneha veljati garancija.
- Okvarjene dele naprave lahko zamenjate le z originalnimi nadomestnimi deli. Samo takšni nadomestni deli izpolnjujejo varnostne zahteve.
- Nikoli ne odpirajte ohišja naprave.  
V notranjosti naprave ni delov, ki bi jih bilo treba vzdrževati. Poleg tega lahko preneha veljati vaša pravica do uveljavljanja garancije.
- Na napravi ne izvajajte lastnoročnih predelav ali sprememb.
- Napravo uporabljajte samo s priloženim napajalnikom.
- Napajalnika ne uporabljajte s podaljškom za kabel, temveč napajalnik neposredno priključite v električno vtičnico.
- Iz električne vtičnice vedno izvlecite napajalnik, ne vlecite priključnega kabla.
- Napajalnika ali naprave se nikoli ne dotikajte z mokrimi rokami.
- Napajalnika ne prekrivajte, da preprečite poškodbe zaradi nedopustnega segrevanja.



- Uporabljena električna vtičnica mora biti vedno preprosto dosegljiva, da je mogoče v nevarnosti napajalnik hitro izvleči iz vtičnice.
- Pred čiščenjem in kadar naprave ne uporabljajte, izvalcite napajalnik iz električne vtičnice.
- Napravo zaščitite pred vlago, kapljicami, brizgi vode in vdorom tekočin. Obstaja nevarnost električnega udara!
- Naprave in napajalnika nikoli ne potaplajte v vodo ter je ne uporabljajte na prostem. Obstaja nevarnost električnega udara!
- Če pri napravi zaznate nenavaden hrup, vonj po ognju ali dimljenje, jo takoj izklopite in izvalcite napajalnik iz električne vtičnice. Pred ponovno uporabo naj napravo in napajalnik preveri usposobljeni strokovnjak.



- Izdelek je opremljen z litij-ionsko akumulatorsko baterijo. Napačno ravnanje lahko privede do požara, eksplozije, iztekanja nevarnih snovi ali drugih nevarnih situacij!
- Naprave ne smete vreči v odprt ogenj.
- Naprave ne izpostavljajte neposredni sončni svetlobi ali visokim temperaturam. V nasprotnem primeru se lahko pregreje in nepopravljivo poškoduje.
- Napajalnika ne uporabljajte za noben drug izdelek in ne poskušajte te naprave polniti z drugo polnilno postajo. Uporabljajte samo napajalnik, priložen tej napravi.
- Nikoli ne poskusite napolniti baterij, ki niso predvidene za polnjenje.
- Akumulatorjev v tej napravi ni mogoče zamenjati.
- Z napajalnikom polnite samo akumulatore tipa „18650 2200 mAh 36 V“, ki imajo 10 celic in nazivno kapaciteto 2200 mAh.

## Vsebina kompleta

(slike so na zloženi strani)

- ◆ Iz škatle vzemite vse dele in navodila za uporabo.
- ◆ Odstranite ves embalažni material.

Komplet vključuje naslednje dele:

- enota motorja akumulatorskega sesalnika
- napajalnik
- dolg ročaj
- kratek ročaj
- šoba za tla
- šoba za blazine
- šoba za reže
- sesalna cev
- pas za nošenje
- navodila za uporabo

### OPOMBA

- ▶ Preverite, ali komplet vsebuje vse sestavne dele in ali ti nimajo vidnih poškodb.
- ▶ V primeru nepopolne dobave ali poškodb zaradi pomanjkljive embalaže ali prevoza se obrnite na telefonsko servisno službo (glejte poglavje **Servis**).

## Upravljalni elementi

(slike so na zloženi strani)

### Slika A:

- ❶ Stikalo za vklop/izklop na dolgem ročaju ①
- ❷ Dolg ročaj
- ❸ Tipka za sprostitve dolgega ročaja
- ❹ Priključna vtičnica 
- ❺ Pritrditev za pas za nošenje
- ❻ Stikalo za vklop/izklop enote motorja ①
- ❼ Lučka
- ❽ Enota motorja
- ❾ Ročica za sprostitve zbiralnika umazanije
- ❿ Zbiralnik umazanije
- ⓫ Pritrditev za pas za nošenje
- ⓬ Tipka za sprostitve enote motorja
- ⓭ Tipke za sprostitve cevni element
- ⓮ Šoba za tla
- ⓯ Prekrivna plošča
- ⓰ Stikalo za sprostitve valjčka s krtačo
- ⓱ Valjček s krtačo
- ⓲ Osvetlitev LED
- ⓳ Grobi filter
- ⓴ Filter HEPA (H13)

### Slika B:

- Ⓐ Šoba za blazine
- Ⓑ Šoba za reže
- Ⓒ Sesalna cev
- Ⓓ Adapter sesalne cevi
- Ⓔ Kratek ročaj
- Ⓕ Tipka za sprostitve kratkega ročaja
- Ⓖ Pas za nošenje
- Ⓗ Votli vtič napajalnika
- Ⓘ Napajalnik

## Začetek uporabe

### Pred prvo uporabo

- ◆ Z naprave odstranite ves embalažni material in zaščitne nalepke.

#### OPOMBA

- ▶ Naprava se dobavi z delno napolnjeno akumulatorsko baterijo. Pred prvo uporabo je treba akumulatorsko baterijo najprej napolniti. To lahko traja do šest ur.

### Vgradnja naprave

- ◆ Dolg ročaj **2** previdno nataknete na enoto motorja **8** tako, da se slišno zaskoči (glejte sliko 1).
- ◆ Enoto motorja **8** vtaknite v šobo za tla **14**, tako da se slišno zaskoči (glejte sliko 2).

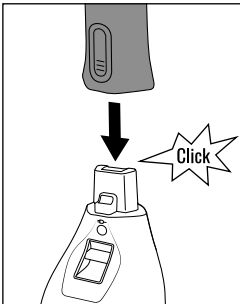

Slika 1

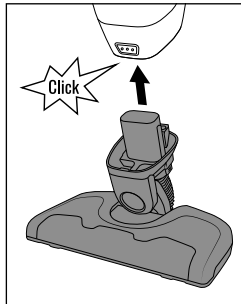

Slika 2

### Polnjenje akumulatorske baterije

#### OPOMBA



- ▶ Pred polnjenjem naprave se prepričajte, da je izklopljena.

- ◆ Napajalnik **29** vtaknite v električno vtičnico.
- ◆ Votli vtič **28** napajalnika **29** vtaknite v priključno vtičnico **4** na zadnji strani enote motorja **8**.

Lučka **7** sveti zeleno. Postopek polnjenja se začne. Ko je postopek polnjenja končan, sveti lučka **7** zeleno.

## Prikaz stanja akumulatorske baterije

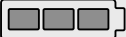
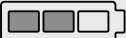
Lučka **7** prikazuje napolnjenost akumulatorske baterije.

Napolnjenost	Lučka LED
Akumulatorska baterija je popolnoma napolnjena	
Srednja preostala napolnjenost	
Nizka preostala napolnjenost	

### OPOMBA

- ▶ Pri šibki akumulatorski bateriji začne lučka **7** utripati zeleno. V tem stanju lahko napravo uporabljate še približno tri minute.
- ▶ Ko je akumulatorska baterija povsem prazna, lučka **7** petkrat zeleno utripne, naprava pa se izklopi.

## Uporaba

### Uporaba naprave

#### POZOR

- ▶ Sesalna odprtina mora biti ves čas prosta in ne sme biti zamašena. Zamašitve povzročijo pregretje in poškodbe motorja.
- ▶ S šobo za tla **14** ne sesajte debelih preprog. Valjček s krtačo **17** se lahko zatakne v preprogi in zablokira.

#### OPOMBA

- ▶ Pazite, da sta filter HEPA **20** in grobi filter **19** pred začetkom uporabe naprave zmeraj vstavljeni.
- ▶ Ko se moč sesanja opazno zmanjša in zadnja lučka **7** utripa zeleno, napravo znova povežite z napajalnikom **25**.
- ♦ Potisnite stikalo za vklop/izklop **1** na zeleno stopnjo (glejte poglavje **Uravnavanje moči sesanja**). Lučka **7** sveti zeleno, osvetlitev LED **18** na šobi za tla **14** zasveti, valjček s krtačo **17** pa se vrti.
- ♦ Šobo za tla **14** pomikajte čez mesta, ki jih želite posesati. Pri tem držite ročaj **2** tako, da šoba za tla **14** neprekinjeno drsi po tleh.
- ♦ Ko želite sesanje zaključiti, potisnite stikalo za vklop/izklop **1** v položaj »0«. Valjček s krtačo **17** se ustavi, lučka **7** in osvetlitev LED **18** ugasneta.

### Uravnavanje moči sesanja

#### 1. stopnja

Ta stopnja je primerna za preprosta čistilna dela. Hrup med delovanjem je pri tem nizek. Naprava doseže najdaljši čas delovanja.

#### 2. stopnja

Ta stopnja je primerna za normalna čistilna dela. Naprava doseže srednji čas delovanja.

#### 3. stopnja

Ta stopnja je primerna za zahtevna čistilna dela. Naprava doseže najkrajši čas delovanja.

#### OPOMBA

- ▶ Za optimalen rezultat sesanja sesajte z dodatno opremo samo na 3. stopnji.

## Uporaba naprave z dodatno opremo

### OPOMBA

- ▶ Za optimalen rezultat sesanja sesajte z dodatno opremo samo na 3. stopnji.

Če želite uporabljati dodatno opremo, morate namestiti kratek ročaj 25, pas za nošenje 27 in sesalno cev 23.

- ◆ Pritisnite tipko za sprostitvev 3 in previdno povlecite dolg ročaj 2 iz enote motorja 8 (glejte sliko 3).
- ◆ Kratak ročaj 25 previdno natakните na enoto motorja 8 tako, da se slišno zaskoči (glejte sliko 4).
- ◆ Napeljite pas za nošenje 27 skozi pritrditve pasa za nošenje 5/11 na hrbtni strani enote motorja 8 in zaprite sprijemalna zapirala (glejte sliki 5 in 6).
- ◆ Pritisnite tipko za sprostitvev 12 in previdno povlecite šobo za tla 14 iz enote motorja 8 (glejte sliko 7).
- ◆ Adapter sesalne cevi 24 previdno vtaknite v enoto motorja 8 tako, da se slišno zaskoči (glejte sliko 8).

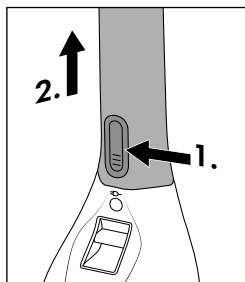

Slika 3

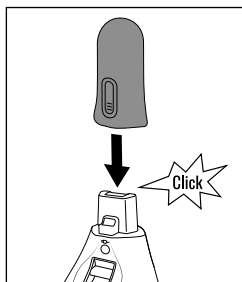

Slika 4

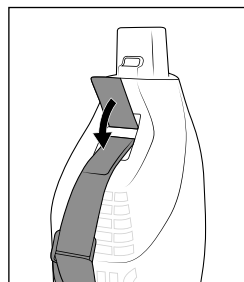

Slika 5

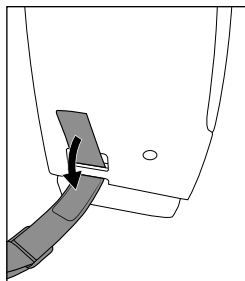

Slika 6

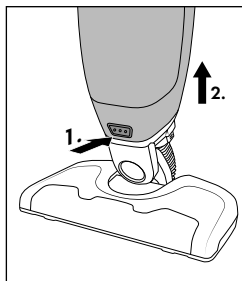

Slika 7

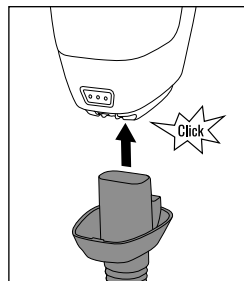

Slika 8

Sesate lahko s sesalno cevjo 23 ali s šobo za blazine 21 oz. šobo za reže 22.

- ◆ Sesalno cev 23 uporabite za sesanje večjih delcev umazanije (glejte sliko 9).
- ◆ Šobo za blazine 21 natakните na sesalno cev 23, da na primer posesate oblazinjeno garnituro ali zavese (glejte sliko 10).
- ◆ Šobo za reže 22 natakните na sesalno cev 23, da na primer posesate kote ali reže (glejte sliko 11).

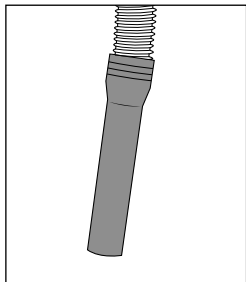

Slika 9

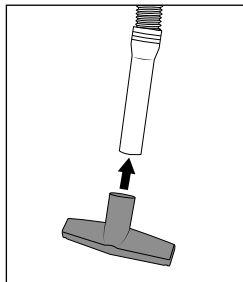

Slika 10

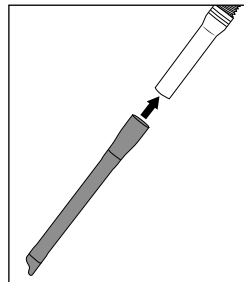

Slika 11

### OPOMBA

#### Priporočilo za uporabo

- ▶ Priporočamo, da pas za nošenje 27 položite čez svojo glavo na ramo (glejte sliko 12).

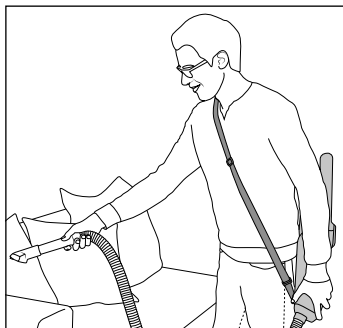

Slika 12



## Iskanje napak

Naslednja preglednica je namenjena za pomoč pri odkrivanju in odpravljanju manjših motenj:

Napaka	Možen vzrok	Odprava napake
Naprava ne deluje.	Akumulatorska baterija ni napolnjena.	Napravo povežite z napajalnikom 29.
	Naprava je okvarjena.	Obrnite se na servisno službo.
Naprava komaj posesa umazanijo.	Akumulatorska baterija ni dovolj napolnjena.	Napravo povežite z napajalnikom 29.
	Zbiralnik umazanije 10 je poln.	Zbiralnik umazanije 10 izpraznite.
	Filter HEPA 20 je zamašen.	Filter HEPA 20 očistite.
Naprave ni mogoče napolniti.	Napajalnik 29 ni pravilno vtaknjen v priključni vtičnici  /električni vtičnici.	Preverite priključke napajalnika 29.
	Napajalnik 29 je okvarjen.	Obrnite se na servisno službo.
Naprave ni mogoče napolniti in vse lučke 7 utripajo zeleno.	Naprava je bila prepogosto zaporedoma napolnjena. Sprožena je zaščita pred pregrevanjem.	Napajalnik 29 izvlecite iz električne vtičnice. Votli vtič 28 izvlecite iz priključne vtičnice  naprave. Počakajte nekaj časa in napravo poskusite znova napolniti.

### OPOMBA

- ▶ Če s pomočjo zgoraj navedenih korakov težave ne morete odpraviti, se obrnite na servisno telefonsko službo (glejte poglavje **Servis**).

## Čiščenje in vzdrževanje

### **⚠ OPOZORILO**

- ▶ Iz električne vtičnice vedno izvlecite napajalnik **29**. Izvlecite votli vtič **28** iz priključne vtičnice **30** naprave.

### **POZOR**

- ▶ Ne uporabljajte grobih ali agresivnih čistilnih sredstev. Taka sredstva lahko poškodujejo površino naprave!

### **OPOMBA**

- ▶ Osvetlitve LED **18** ni treba vzdrževati. Lučk LED tudi ni mogoče zamenjati!

## Praznjenje zbiralnika umazanije in čiščenje filtra

### **OPOMBA**

- ▶ Za najboljše rezultate sesanja redno praznite zbiralnik umazanije **10** in čistite filter HEPA **20**.

- ◆ Sprostite ročico za sprostitvev **9** in pri tem istočasno povlecite zbiralnik umazanije **10** v smeri naprej (glejte sliko 13).
- ◆ Najprej izvlecite filter HEPA **20** in potem še grobi filter **19** iz zbiralnika umazanije **10** (glejte sliko 14). Oba dela iztepite nad smetnjakom ali podobnim. Po potrebi lahko filter HEPA **20** splaknete s čisto vodo. Potem ga pustite, da se na zraku povsem posuši.
- ◆ Zbiralnik umazanije **10** izpraznite nad smetnjakom ali podobnim.
- ◆ Najprej vstavite grobi filter **19** in nato suhi filter HEPA **20** v zbiralnik umazanije **10**.
- ◆ Zbiralnik umazanije **10** vstavite v enoto motorja **8** tako, da se slišno zaskoči (glejte sliko 15).

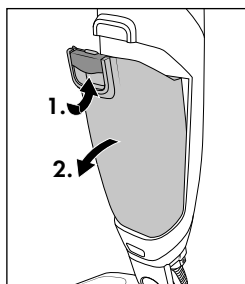

Slika 13

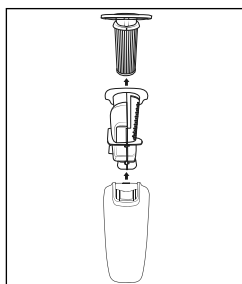

Slika 14

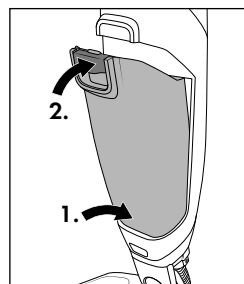



Slika 15

## Čiščenje naprave

- ◆ Napravo obrišite z vlažno krpo. Pri trdovratni umazaniji dodajte na krpo blago sredstvo za pomivanje. Poskrbite, da bo naprava pred naslednjo uporabo popolnoma suha.

## Čiščenje valjčka s krtačo

Redno je treba preverjati, da valjček s krtačo 17 ni zablokiran, in iz njega odstranjevati dlake, koščke ali umazanijo. V ta namen valjček s krtačo 17 odstranite (glejte sliko 16):

- ◆ Obrnite šobo za tla 14.
- ◆ Stikalo za sprostitvev 16 valjčka s krtačo 17 potisnite v smeri simbola , da lahko odstranite prekrivno ploščo 15.
- ◆ Valjček s krtačo 17 dvignite in ga vzemite ven.
- ◆ S škarjami odrežite zataknjene dlake in resice z valjčka s krtačo 17.
- ◆ Za ponovno vstavitvev valjčka s krtačo 17 najprej potisnite širši konec na pogonsko gred. Potem potisnite drugi konec v nastavek, tako da se valjček s krtačo 17 šobi za tla 14 ravno prilega.
- ◆ Prekrivno ploščo 15 znova namestite in jo trdno pritrdite, tako da stikalo za sprostitvev 16 pomaknete v smeri simbola .

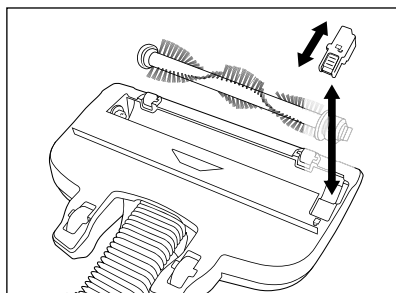

Slika 16

## Čiščenje cevnega elementa

Če je kratek cevni element na šobi za tla **14** zamašen, ga lahko odmašite na naslednji način:

- ◆ Stisnite obe tipki za sprostitvev **13** na cevnem elementu skupaj in snemite cevni element (glejte sliko 17).
- ◆ Odstranite tujke iz cevnega elementa.
- ◆ Cevni element potisnite čez nastavek tako, da se tipki za sprostitvev **13** zaskočita (glejte sliko 18).

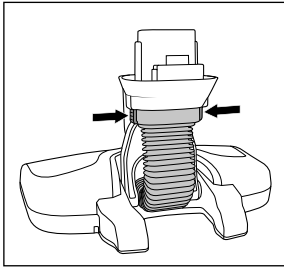

Slika 17

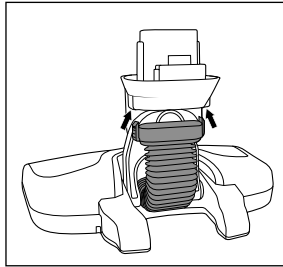

Slika 18

## Shranjevanje

- ◆ Napravo hranite na čistem in suhem mestu, zaščitenem pred neposredno sončno svetlobo.
- ◆ V primeru daljše neuporabe vgrajeno akumulatorsko baterijo redno polnite. To je potrebno za ohranjanje njene funkcije.

## Odstranjevanje med odpadke

### Odstranitev naprave med odpadke



Ta simbol prečrtanega smetnjaka na kolesih pomeni, da za to napravo velja Direktiva 2012/19/EU. V tej direktivi je navedeno, da naprave po koncu njene uporabnosti ne smete odvreči med običajne gospodinjske odpadke, temveč jo morate oddati na posebej za to predvidenih zbirališčih, odpadkih za ponovno predelavo odpadkov ali pri podjetjih za odstranjevanje odpadkov. V tej napravi vgrajene akumulatorske baterije za namene odstranjevanja med odpadke ni mogoče odstraniti.

**To odstranjevanje med odpadke je za vas brezplačno. Varujte svoje okolje in odpadke ustrezno odstranite.**



○ možnostih za odstranitev odsluženega izdelka vprašajte pri svoji občinski ali mestni upravi.

## Odstranitev embalaže



Embalažni materiali so izbrani glede na svojo ekološko primernost in tehnične vidike odstranjevanja, zato jih je mogoče reciklirati. Nepotrebne embalažne materiale zavrzite med odpadke v skladu z veljavnimi lokalnimi predpisi.



Embalažo odložite med odpadke na okoljsko primeren način.

Upoštevajte oznake na različnih embalažnih materialih in te po potrebi ločite. Embalažni materiali so označeni s kraticami (a) in številkami (b) z naslednjim pomenom: 1-7: umetne mase, 20-22: papir in karton, 80-98: sestavljeni materiali.

## Priloga

### Tehnični podatki

Napajalnik	
Proizvajalec	KOMPERNASS H. GMBH BURGSTRASSE 21 44867 BOCHUM NEMČIJA Matična številka podjetja: HRB 4598
Model	SST 40 A1-1
Vhodna napetost	100-240 V~ (izmenični tok)
Vhodna frekvenca izmeničnega toka	50/60 Hz
Izhodna napetost	42,0 V $\text{---}$ (enosmerni tok)
Izhodni tok	0,4 A
Izhodna moč	18,1 W
Povprečni izkoristek med delovanjem	85,3 %
Izkoristek pri nizki obremenitvi (10 %)	83,2 %
Poraba moči brez obremenitve	0,07 W
Vhodni tok	največ 0,5 A
Razred zaščite	II / $\square$ (dvojna izolacija)
Polarnost	$\diamond$ - $\ominus$ - $\oplus$ (plus znotraj, minus zunaj)
Razred energetske učinkovitosti	6 $\text{VI}$
varnostni transformator z zaščito pred kratkim stikom	$\text{III}$
Stikalni napajalnik	$\text{II}$

## Enota motorja

Vhodna napetost	30 V $\text{---}$ (enosmerni tok)
Nazivna moč	320 W
Polarnost	$\diamond$ $\ominus$ $\diamond$ (plus znotraj, minus zunaj)

## Šoba za tla

Nazivna moč	10 W
Polarnost	$\diamond$ $\ominus$ $\diamond$ (plus znotraj, minus zunaj)

## Akumulatorska baterija

Litij-ionska akumulatorska baterija	36 V $\text{---}$ (enosmerni tok)/2200 mAh
Celic	10

## Naročanje nadomestnih delov

Nadomestne dele za ta izdelek lahko vedno udobno naročite v spletu na [www.kompennass.com](http://www.kompennass.com).



Preberite kodo QR s svojim pametnim telefonom ali tabličnim računalnikom.

S to kodo QR pridete neposredno na naše spletno mesto ([www.kompennass.com](http://www.kompennass.com)), kjer si lahko ogledate in naročite razpoložljive nadomestne dele za to napravo.

## OPOMBA

- ▶ Če bi imeli težave z naročanjem na spletu, se lahko po telefonu ali e-pošti obrnete na naš servisni center (glejte poglavje **Servis**).
- ▶ Pri naročilu vedno navedite številko artikla (IAN) 329834\_1907, ki jo najdete na naslovnici teh navodil za uporabo.
- ▶ Upoštevajte, da spletno naročilo nadomestnih delov ni mogoče v vseh državah.

## Proizvajalec

KOMPERNASS HANDELS GMBH

BURGSTRASSE 21

44867 BOCHUM

NEMČIJA

[www.kompernass.com](http://www.kompernass.com)

## Pooblaščeni serviser

**SI** Servis Slovenija  
Tel.: 080080917  
E-Mail: [kompernass@idl.si](mailto:kompernass@idl.si)  
**IAN 329834\_1907**

## Garancijski list

1. S tem garancijskim listom Kompennass Handels GmbH jamčimo, da bo izdelek v garancijskem roku ob normalni in pravilni uporabi brezhibno deloval in se zavezujemo, da bomo ob izpolnjenih spodaj navedenih pogojih odpravili morebitne pomanjkljivosti in okvare zaradi napak v materialu ali izdelavi oziroma po svoji presoji izdelek zamenjali ali vrnili kupnino.
2. Garancija je veljavna na ozemlju Republike Slovenije.
3. Garancijski rok za proizvod je 3 leta od datuma izročitve blaga. Datum izročitve blaga je razviden iz računa.
4. Kupec je dolžan okvaro javiti pooblaščenemu servisu oziroma se informirati o nadaljnjih postopkih na zgoraj navedeni telefonski številki. Svetujemo vam, da pred tem natančno preberete navodila o sestavi in uporabi izdelka.
5. Kupec je dolžan pooblaščenemu servisu predložiti garancijski list in račun, kot potrdilo in dokazilo o nakupu ter dnevu izročitve blaga.
6. V primeru, da proizvod popravlja nepooblaščen servis ali oseba, kupec ne more uveljavljati zahtevkov iz te garancije.
7. Vzroki za okvaro oziroma nedelovanje izdelka morajo biti lastnosti stvari same in ne vzroki, ki so zunaj proizvajalčeve oziroma prodajalčeve sfere. Kupec ne more uveljavljati zahtevkov iz te garancije, če se ni držal priloženih navodil za sestavo in uporabo izdelka ali če je izdelek kakorkoli spremenjen ali nepravilno vzdrževan.
8. Jamčimo servis in rezervne dele še 3 leta po preteku garancijskega roka.
9. Obrabni deli oz. potrošni material so izvzeti iz garancije.
10. Vsi potrebni podatki za uveljavljanje garancije se nahajajo na dveh ločenih dokumentih (garancijski list, račun).
11. Ta garancija proizvajalca ne izključuje pravic potrošnika, ki izhajajo iz odgovornosti prodajalca za napake na blagu.

### **Prodajalec:**

Lidl Slovenija d.o.o. k.d., Pod lipami 1, SI-1218 Komenda





# Obsah

<b>Úvod</b> .....	<b>48</b>
Informácie o tomto návode na obsluhu .....	48
Autorské právo .....	48
Používanie v súlade s účelom .....	48
Výstražné upozornenia a symboly .....	49
<b>Bezpečnosť</b> .....	<b>50</b>
Základné bezpečnostné upozornenia .....	50
<b>Rozsah dodávky</b> .....	<b>53</b>
<b>Ovládacie prvky</b> .....	<b>54</b>
<b>Uvedenie do prevádzky</b> .....	<b>55</b>
Pred prvým použitím .....	55
Montáž prístroja .....	55
Nabíjanie akumulátora .....	55
<b>Indikácia stavu nabitia</b> .....	<b>56</b>
<b>Obsluha</b> .....	<b>57</b>
Používanie prístroja .....	57
Nastavenie sily vysávania .....	57
Použitie prístroja s príslušenstvom .....	58
<b>Hľadanie chýb</b> .....	<b>60</b>
<b>Čistenie a údržba</b> .....	<b>61</b>
Vyprázdnenie nádoby na nečistoty a vyčistenie filtra .....	61
Čistenie prístroja .....	62
Čistenie rotačnej kefy .....	62
Čistenie hadice .....	63
<b>Skladovanie</b> .....	<b>63</b>
<b>Likvidácia</b> .....	<b>63</b>
Likvidácia prístroja .....	63
Likvidácia obalu .....	64
<b>Príloha</b> .....	<b>64</b>
Technické údaje .....	64
Objednávanie náhradných dielov .....	65
Záruka spoločnosti Kompernass Handels GmbH .....	66
Servis .....	67
Dovozca .....	67

## Úvod

### Informácie o tomto návode na obsluhu

Srdečne vám gratulujeme ku kúpe vášho nového prístroja. Touto kúpou ste sa rozhodli pre výrobok vysokej kvality. Návod na obsluhu je súčasťou tohto výrobku. Obsahuje dôležité upozornenia týkajúce sa bezpečnosti, používania a likvidácie. Pred použitím výrobku sa oboznámte so všetkými pokynmi na obsluhu a bezpečnostnými pokynmi. Výrobok používajte iba podľa opisu a v uvedených oblastiach použitia. Návod na obsluhu si uschovajte vždy ako referenčnú príručku v blízkosti výrobku. Pri postúpení alebo predaji výrobku tretej osobe odovzdajte všetky podklady vrátane tohto návodu na obsluhu.

### Autorské právo

Táto dokumentácia je chránená autorským právom. Akékoľvek rozmnožovanie alebo dotlač, aj čiastková, ako aj reprodukcia obrázkov, aj v zmenenej podobe, je povolená len s písomným súhlasom výrobcu.

### Používanie v súlade s účelom

Tento prístroj slúži výlučne na vysávanie suchých povrchov, resp. na suché vysávanie v domácnostiach. Prístroj sa nesmie používať na vysávanie ľudí a zvierat. Prístroj nie je určený na používanie v komerčných alebo priemyselných oblastiach. Nároky akéhokoľvek druhu za škody spôsobené používaním v rozpore s určeným účelom, neodbornými opravami, nedovolenými úpravami alebo použitím nepovolených náhradných dielov sú vylúčené. Riziko nesie sám používateľ.

## Výstražné upozornenia a symboly

V tomto návode na používanie sú použité nasledujúce výstražné upozornenia:

### **NEBEZPEČENSTVO**

**Výstražné upozornenie tohto stupňa nebezpečenstva označuje možnú nebezpečnú situáciu.**

Ak sa nezabráni nebezpečnej situácii, môže to mať za následok ťažké zranenia alebo smrť.

- ▶ Aby sa predišlo ťažkým zraneniam či smrti, musia sa dodržiavať inštrukcie uvedené v tomto výstražnom upozornení.

### **VÝSTRAHA**

**Výstražné upozornenie tohto stupňa nebezpečenstva označuje možnú nebezpečnú situáciu.**

Ak sa tejto nebezpečnej situácii nezabráni, môže to mať za následok zranenia.

- ▶ Aby ste zabránili zraneniam osôb, riadte sa inštrukciami uvedenými v tomto výstražnom upozornení.

### **POZOR**

**Výstražné upozornenie tohto stupňa nebezpečenstva označuje možné vecné škody.**

Ak sa tejto nebezpečnej situácii nezabráni, môže to mať za následok vecné škody.

- ▶ Aby ste zabránili vecným škodám, riadte sa inštrukciami uvedenými v tomto výstražnom upozornení.

### **UPOZORNENIE**

- ▶ Upozornenie označuje dodatočné informácie, ktoré uľahčujú manipuláciu s prístrojom.

## Bezpečnosť

V tejto kapitole získate dôležité bezpečnostné upozornenia pre manipuláciu s prístrojom. Tento prístroj je v súlade s predpísanými bezpečnostnými ustanoveniami. Jeho neodborné používanie môže viesť k zraneniam osôb a vecným škodám.

### Základné bezpečnostné upozornenia

Pre bezpečnú manipuláciu s prístrojom dodržiavajte nasledujúce bezpečnostné upozornenia:

- Pred použitím skontrolujte prípadné viditeľné poškodenia prístroja. Neuvádzajte do prevádzky poškodený prístroj ani prístroj, ktorý predtým spadol na zem.
- Prístroj nepoužívajte, ak je sieťový adaptér alebo pripojovací kábel poškodený.
- Tento prístroj môžu používať deti staršie ako 8 rokov a tiež osoby so zníženými fyzickými, sensorickými alebo mentálnymi schopnosťami, prípadne s nedostatočnými skúsenosťami alebo znalosťami, ak sú pod dohľadom alebo ak boli dostatočne poučené o bezpečnom používaní prístroja a pochopili z toho vyplývajúce riziká. Deti sa s prístrojom nesmú hrať. Deti nesmú vykonávať čistenie ani používateľskú údržbu bez dohľadu.
- Obalové materiály nie sú hračkou pre deti! Uchovávajte obalové materiály mimo dosahu detí. Hrozí nebezpečenstvo udusenía!
- Prístroj nepoužívajte na vysávanie:
  - vody alebo iných tekutín,
  - ostrých predmetov alebo sklenených črepín,
  - horiacich zápaliek, tlejúceho popola alebo cigareto-vých ohorkov,
  - chemických látok, kamenného prachu, sadry, cementu alebo podobných látok,
  - horľavých a výbušných látok ani chemických alebo agresívnych tekutín.

-  Prístroj a sieťový adaptér používajte len v suchých priestoroch.
- Dávajte zvlášť pozor, keď používate tento prístroj na schodoch. Hrozí nebezpečenstvo pádu!
- Nevymieňajte žiadne príslušenstvo, keď je prístroj v prevádzke.
- Opravy na prístroji zverte len autorizovanému odbornému personálu alebo zákazníkemu servisu. Neodborne vykonanými opravami môžu pre používateľa vzniknúť nebezpečenstvá. Navyše zaniká nárok na záruku.
- Chybné konštrukčné diely sa musia nahradiť len originálnymi náhradnými dielmi. Len pri takýchto dieloch je zaručené, že budú spĺňať bezpečnostné požiadavky.
- Nikdy neotvárajte kryt prístroja.  
Vo vnútri prístroja sa nenachádzajú žiadne diely, na ktorých možno vykonať údržbu. Okrem toho stratíte nárok na záruku.
- Na prístroji nevykonávajte žiadne zmeny ani prestavby.
- Prístroj používajte len s dodaným sieťovým adaptérom.
- Nepoužívajte sieťový adaptér s predlžovacím káblom, ale sieťový adaptér zastrčte priamo do zásuvky.
- Vytiahnite sieťový adaptér zo zásuvky, nikdy ho neťahajte za pripojovací kábel.
- Nikdy nechytajte sieťový adaptér alebo prístroj mokrymi rukami.
- Sieťový adaptér nezakrývajte, aby ste predišli poškodeniu v dôsledku neprípustného prehriatia.
- Použitá zásuvka musí byť vždy ľahko prístupná, aby sa v prípade nebezpečnej situácie mohol sieťový adaptér rýchlo vytiahnuť zo zásuvky.
- Pred každým čistením a pri nepoužívaní vždy vytiahnite sieťový adaptér zo zásuvky.

- Prístroj chráňte pred vlhkosťou, kvapkajúcou alebo striekajúcou vodou a pred vniknutím kvapalín dovnútra. Hrozí nebezpečenstvo zasiahnutia elektrickým prúdom!
- Nikdy neponárajte prístroj a sieťový adaptér do vody a nepoužívajte ho vonku. Hrozí nebezpečenstvo zasiahnutia elektrickým prúdom!
- Ak počujete nezvyčajné zvuky, zacítite zápach spáleniny alebo zistíte únik dymu z prístroja, prístroj okamžite vypnite a vytiahnite sieťový adaptér zo zásuvky. Pred ďalším použitím nechajte prístroj a sieťový adaptér skontrolovať kvalifikovaným odborníkom.
-  Produkt je vybavený lítiovo-iónovou batériou. Nesprávne zaobchádzanie s batériou môže spôsobiť požiar, explózie, vytečenie nebezpečných látok alebo iné nebezpečné situácie!
- Prístroj sa nesmie hádzať do otvoreného ohňa.
- Prístroj nevystavujte priamemu slnečnému žiareniu ani vysokým teplotám. Inak môže dôjsť k jeho prehriatiu a neopraviteľnému poškodeniu.
- Sieťový adaptér nepoužívajte pre iný výrobok a neskúšajte nabíjať tento prístroj pomocou inej nabíjacej stanice. Používajte iba sieťový adaptér, ktorý bol dodaný spolu s týmto prístrojom.
- Nikdy sa nepokúšajte dobiť batérie, ktoré nie sú nabíjateľné.
- Akumulátory v tomto prístroji sa nemôžu vymieňať.
- Sieťovým adaptérom nabíjajte iba akumulátory typu „18650 2200 mAh 3.6 V“ s 10 článkami a menovitou kapacitou 2200 mAh.

## Rozsah dodávky

(Obrázky pozri na roztvárackej strane)

- ◆ Vyberte všetky diely a návod na obsluhu z kartónového obalu.
- ◆ Odstráňte všetok obalový materiál.

Dodávka sa skladá z nasledovných komponentov:

- Motorová jednotka akumulátorového vysávača
- Sieťový adaptér
- Dlhá rukoväť
- Krátka rukoväť
- Podlahová hubica
- Hubica na čalúnenie
- Štrbinová hubica
- Sacia hadica
- Nosný popruh
- Návod na obsluhu

### UPOZORNENIE

- ▶ Skontrolujte kompletnosť dodávky a viditeľné poškodenia.
- ▶ V prípade nekompletnej dodávky alebo poškodení, spôsobených nedostatočným balením alebo dopravou, sa obráťte na servisnú poradenskú linku (pozri kapitolu **Servis**).



## Ovládacie prvky

(Obrázky pozri na roztváracej strane)

### Obrázok A:

- ❶ Spínač zap./vyp. na dlhej rukoväti ①
- ❷ Dlhá rukoväť
- ❸ Uvoľňovacie tlačidlo na dlhej rukoväti
- ❹ Pripojovacia zdierka 
- ❺ Upevnenie nosného popruhu
- ❻ Spínač zap./vyp. pre motorovú jednotku ①
- ❼ Indikačná kontrolka
- ❽ Motorová jednotka
- ❾ Uvoľňovacia páčka nádoby na nečistoty
- ❿ Nádobka na nečistoty
- ⓫ Upevnenie nosného popruhu
- ⓬ Uvoľňovacie tlačidlo motorovej jednotky
- ⓭ Uvoľňovacie tlačidlá pre hadicu
- ⓮ Podlahová hubica
- ⓯ Krycia doska
- ⓰ Uvoľňovací spínač pre rotačnú kefu
- ⓱ Rotačná kefa
- ⓲ LED osvetlenie
- ⓳ Hrubý filter
- ⓴ HEPA filter (H13)

### Obrázok B:

- Ⓐ Hubica na čalúnenie
- Ⓑ Štrbinová hubica
- Ⓒ Sacia hadica
- Ⓓ Adaptér sacej hadice
- Ⓔ Krátka rukoväť
- Ⓕ Uvoľňovacie tlačidlo na krátkej rukoväti
- Ⓖ Nosný popruh
- Ⓗ Konektor sieťového adaptéra
- Ⓘ Sieťový adaptér

## Uvedenie do prevádzky

### Pred prvým použitím

- ♦ Z prístroja odstráňte všetky obalové materiály a bezpečnostné nálepky.

#### UPOZORNENIE

- ▶ Prístroj sa dodáva s neúplne nabitým akumulátorom. Pred prvým použitím prístroja sa akumulátor musí nabiť. Môže to trvať až 6 hodín.

### Montáž prístroja

- ♦ Opatrne zasunúť dlhú rukoväť **2** do motorovej jednotky **8**, až budete počuť cvaknutie (pozri obr. 1).
- ♦ Zasuňte motorovú jednotku **8** do podlahovej hubice **14**, až budete počuť cvaknutie (pozri obr. 2).

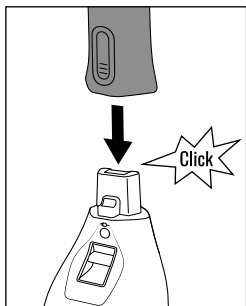

Obr. 1

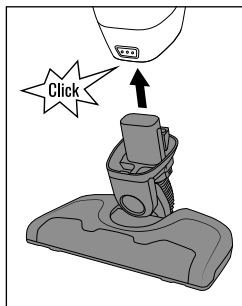

Obr. 2



### Nabíjanie akumulátora

#### UPOZORNENIE

- ▶ Pred začiatkom nabíjania sa uistite, či je prístroj vypnutý.
  - ♦ Zasuňte sieťový adaptér **29** do zásuvky.
  - ♦ Zasuňte konektor **28** sieťového adaptéra **29** do pripojovacej zdieryky **4** na zadnej časti motorovej jednotky **8**.
- Indikačná kontrolka **7** svieti nazeleno. Začína sa nabíjanie. Po ukončení nabíjania svieti indikačná kontrolka **7** nazeleno.

## Indikácia stavu nabitia

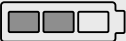
Indikačná kontrolka ⑦ indikuje stav nabitia akumulátora.

Stav nabitia	LED indikácia
Akumulátor je plne nabitý	
Nabitie do polovice	
Minimálne nabitie	

### UPOZORNENIE

- ▶ Pri slabom akumulátore začne posledná indikačná kontrolka ⑦ blikať nazeleno. V tomto stave sa môže prístroj prevádzkovať už len asi 3 minúty.
- ▶ Ak je akumulátor úplne vybitý, zabliká posledná indikačná kontrolka ⑦ päťkrát nazeleno a prístroj sa vypne.

## Obsluha

### Používanie prístroja

#### POZOR

- ▶ Sací otvor musí byť vždy voľný a nesmie byť upchatý. Upchatie vedie k prehriatiu a poškodeniu motora.
- ▶ Podlahovou hubicou 14 nevysávajte koberce s vysokým vlasom. Rotačná kefa 17 sa môže zapliesť do koberca a zablokovať.

#### UPOZORNENIE

- ▶ Dbajte na to, aby bol pred používaním vždy vložený do prístroja HEPA filter 20 a hrubý filter 19.
- ▶ Len čo sací výkon výrazne klesne a posledná indikačná kontrolka 7 bliká nazeleno, pripojte prístroj znovu k sieťovému adaptéru 23.

- ◆ Nastavte spínač zap./vyp. ① 1 na požadovaný stupeň (pozri kapitolu **Nastavenie sily vysávania**). Indikačná kontrolka 7 svieti nazeleno, LED osvetlenie 18 na podlahovej hubici 14 sa rozsvieti a rotačná kefa 17 sa otáča.
- ◆ Podlahovou hubicou 14 prechádzajte cez miesta, ktoré chcete vysávať. Rukoväť 2 pritom držte tak, aby sa podlahová hubica 14 posúvala po podlahe rovno.
- ◆ Na ukončenie vysávania nastavte spínač zap./vyp. ① 1 do polohy 0. Rotačná kefa 17 sa zastaví a indikačná kontrolka 7 a LED osvetlenie 18 zhasnú.

### Nastavenie sily vysávania

#### Stupeň 1

Tento stupeň je vhodný na jednoduché čistenie. Hlučnosť je pri ňom minimálna. Prístroj môže pracovať najdlhšie.

#### Stupeň 2

Tento stupeň je vhodný na bežné čistenie. Prístroj môže pracovať stredne dlho.

#### Stupeň 3

Tento stupeň je vhodný na náročné čistenie. Prístroj môže pracovať najkratšie.

#### UPOZORNENIE

- ▶ Aby ste s príslušenstvom dosiahli optimálny výsledok, vysávajte iba na stupni 3.

## Použitie prístroja s príslušenstvom

### UPOZORNENIE

► Aby ste s príslušenstvom dosiahli optimálny výsledok, vysávajú iba na stupni 3.

Ak chcete použiť príslušenstvo, musíte namontovať krátku rukoväť **25**, nosný popruh **27** a saciu hadicu **23**.

- ◆ Stlačte uvoľňovacie tlačidlo **3** a opatrne vytiahnite dlhú rukoväť **2** z motorovej jednotky **8** (pozri obr. 3).
- ◆ Opatrne zasuňte krátku rukoväť **25** do motorovej jednotky **8**, až budete počuť cvaknutie (pozri obr. 4).
- ◆ Pretiahnite nosný popruh **27** cez upevnenia nosného popruhu **5/11** na zadnej časti motorovej jednotky **8** a zalepte suchý zips (pozri obr. 5 a 6).
- ◆ Stlačte uvoľňovacie tlačidlo **12** a opatrne vytiahnite podlahovú hubicu **14** z motorovej jednotky **8** (pozri obr. 7).
- ◆ Zasuňte adaptér saciej hadice **24** do motorovej jednotky **8**, až budete počuť cvaknutie (pozri obr. 8).

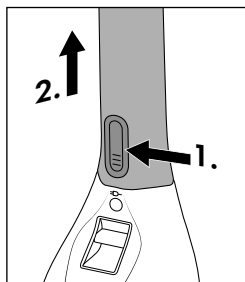

Obr. 3

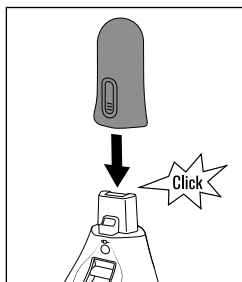

Obr. 4

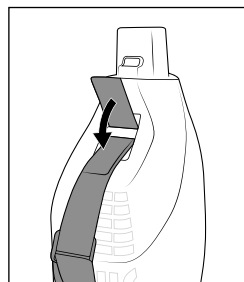

Obr. 5

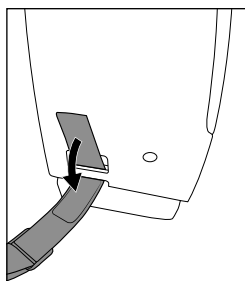

Obr. 6

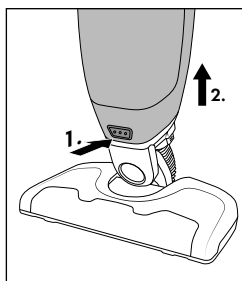

Obr. 7

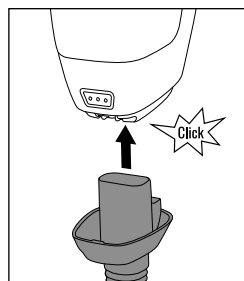

Obr. 8

Môžete vysávať pomocou sacej hubice 23, hubice na čalúnenie 21 alebo štrbinovej hubice 22.

- ◆ Sáciu hubicu 23 využijete pri vysávaní väčšej špiny (pozri obr. 9).
- ◆ Nasadíte hubicu na čalúnenie 21 na saciu hubicu 23 a povysávajte čalúnenie alebo závesy (pozri obr. 10).
- ◆ Nasadíte štrbinovú hubicu 22 na saciu hubicu 23 a povysávajte napr. rohy alebo štrbiny (pozri obr. 11).

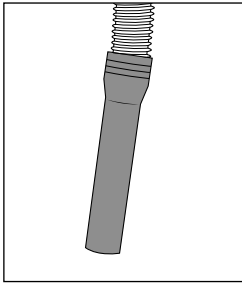

Obr. 9

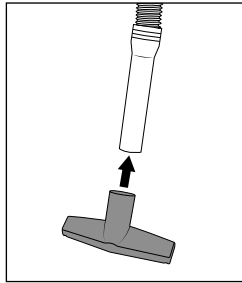

Obr. 10

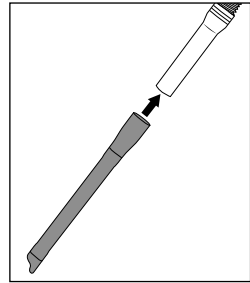

Obr. 11

**UPOZORNENIE****Odporúčaný spôsob použitia**

- Odporúčame vám prehodiť si nosný popruh 27 cez hlavu a plece (pozri obr. 12).

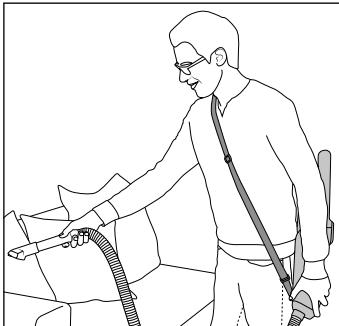

Obr. 12

## Hľadanie chýb

Nasledujúca tabuľka slúži ako pomôcka pri vyhľadávaní a odstraňovaní menších porúch:

Chyba	Možná príčina	Odstránenie
Prístroj nefunguje.	Akumulátor nie je nabitý.	Prístroj pripojte k sieťovému adaptéru 29.
	Prístroj je poškodený.	Kontaktujte zákaznícky servis.
Prístroj skoro vôbec nevysáva.	Akumulátor nie je dostatočne nabitý.	Prístroj pripojte k sieťovému adaptéru 29.
	Nádoba na nečistoty 10 je plná.	Vyprázdnite nádobu na nečistoty 10.
	HEPA filter 20 je upchatý.	Vyčistite HEPA filter 20.
Prístroj sa nenabíja.	Sieťový adaptér 29 nie je dobre zasunutý do pripojovacej zdievky 4/zásuvky.	Skontrolujte prípojky sieťového adaptéra 29.
	Sieťový adaptér 29 je poškodený.	Kontaktujte zákaznícky servis.
Prístroj sa nenabíja a všetky indikačné kontrolky 7 blikajú zeleno.	Prístroj bol príliš často rýchlo za sebou nabíjaný. Ochrana proti prehriatiu je aktívna.	Sieťový adaptér 29 vytiahnite zo sieťovej zásuvky. Vytiahnite nástrčkový konektor 28 z pripojovacej zdievky 4 prístroja. Počkejte nejaký čas a pokúste sa prístroj znova nabíť.

### UPOZORNENIE

- Ak pomocou vyššie uvedených krokov nemôžete odstrániť problém, kontaktujte, prosím, servisnú poradenskú linku (pozri kapitolu **Servis**).

## Čistenie a údržba

### **⚠ VÝSTRAHA**

- ▶ Sieťový adaptér **29** vytiahnite vždy zo zásuvky. Vytiahnite konektor **28** z pripojovacej zdiery **27** prístroja.

### **POZOR**

- ▶ Nepoužívajte žiadne abrazívne alebo agresívne čistiace prostriedky. Môžu poškodiť povrch prístroja.

### **UPOZORNENIE**

- ▶ LED osvetlenie **18** je bezúdržbové. Svetelné LED diódy sa nedajú vymeniť!

## Vyprázdnenie nádoby na nečistoty a vyčistenie filtra

### **UPOZORNENIE**

- ▶ Aby bolo vysávanie čo najúčinnnejšie, pravidelne vyprázdňujte nádobu na nečistoty **10** a čistite HEPA filter **20**.

- ◆ Stlačte uvoľňovaciu páčku **9** a súčasne vytiahnite nádobu na nečistoty **10** smerom dopredu (pozri obr. 13).
- ◆ Najprv z nádoby na nečistoty **10** vytiahnite HEPA filter **20** a potom hrubý filter **19** (pozri obr. 14). Obidva diely vyklepte napríklad nad odpadkovým košom. V prípade potreby môžete HEPA filter **20** vypláchnuť čistou vodou. Následne ho nechajte na vzduchu úplne vysušiť.
- ◆ Vyprázdňte nádobu na nečistoty **10** napríklad nad odpadkovým košom.
- ◆ Do nádoby na nečistoty **10** nasadte najprv hrubý filter **19** a potom suchý HEPA filter **20**.
- ◆ Zasuňte nádobu na nečistoty **10** do motorovej jednotky **8**, až budete počuť cvaknutie (pozri obr. 15).

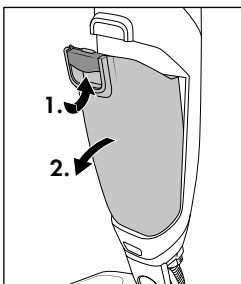

Obr. 13

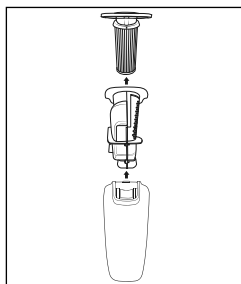

Obr. 14

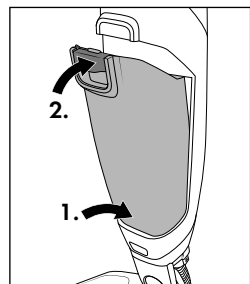

Obr. 15





## Čistenie prístroja

- ◆ Prístroj utrite vlhkou utierkou. Pri odolných nečistotách dajte na vlhkú utierku trochu jemného čistiaceho prostriedku. Dbajte nato, aby bol prístroj pred opätovným použitím znovu úplne suchý.

## Čistenie rotačnej kefy

Rotačná kefa **17** by sa mala pravidelne kontrolovať vzhľadom na blokovania a zbavovať zachytených vlasov, strapcov nečistôt alebo špiny. Preto odmontujte rotačnú kefu **17** (pozri obr. 16):

- ◆ Otočte podlahovú hubicu **14**.
- ◆ Otočte uvoľňovací spínač **16** pre rotačnú kefu **17** v smere symbolu , aby ste mohli odstrániť kryciu dosku **15**.
- ◆ Vyberte rotačnú kefu **17**.
- ◆ Z rotačnej kefy **17** nožnicami odstrihnite zachytené vlasy a strapce nečistôt.
- ◆ Pre opätovné nasadenie rotačnej kefy **17** nasuňte najprv široký koniec na hnací hriadeľ. Potom posúvajte druhý koniec do uchytenia tak, aby rotačná kefa **17** ležala v podlahovej hubici **14** rovno.
- ◆ Kryciu dosku **15** znovu nasadíte a zablokujete ju tak, že posuniete uvoľňovací spínač **16** v smere symbolu .

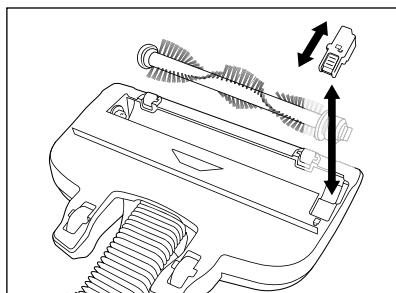

Obr. 16

## Čistenie hadice

Keď sa hadica na podlahovej hubici **14** zapchá, môžete ju uvoľniť takto:

- ◆ Stlačte obe uvoľňovacie tlačidlá **13** na hadici a vytiahnite hadicu (pozri obr. 17).
- ◆ Odstráňte z hadice cudzie telesá.
- ◆ Zasuňte hadicu do uchytenia, aby uvoľňovacie tlačidlá **13** zacvakli (pozri obr. 18).

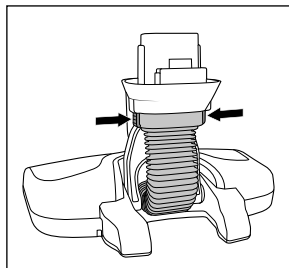

Obr. 17

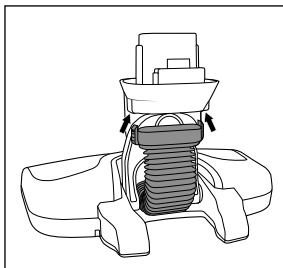

Obr. 18

## Skladovanie

- ◆ Prístroj uskladnite na čistom a suchom mieste bez priameho slnečného žiarenia.
- ◆ Ak integrovaný akumulátor dlhší čas nepoužívate, pravidelne ho dobíjajte. Tento krok je nutný, aby sa akumulátor šetril.

## Likvidácia

### Likvidácia prístroja



Symbol preškrtnutej odpadovej nádoby na kolieskach upozorňuje, že tento prístroj podlieha smernici č. 2012/19/EU. Táto smernica stanovuje, že tento prístroj nesmie po uplynutí doby používania zneškodniť s bežným odpadom z domácnosti, ale musíte ho odovzdať na špeciálne zriadených zberných miestach, v zberných dvoroch alebo v podnikoch na likvidáciu odpadu. Akumulátor zabudovaný v tomto prístroji nie je možné vybrať na likvidáciu.

**Táto likvidácia je pre vás bezplatná. Chráňte životné prostredie a likvidujte odpad odborne.**



Informácie o možnostiach likvidácie výrobku, ktorý doslúžil, získate od svojej obecnej alebo mestskej samosprávy.

## Likvidácia obalu



Pri výbere obalových materiálov sa prihliadalo na ekologické hľadisko a odborné možnosti likvidácie, a preto ich možno recyklovať. Nepotrebné obalové materiály zlikvidujte podľa miestne platných predpisov.

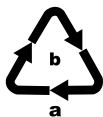

Obal zlikvidujte ekologicky.

Dbajte na označenie na rôznych obalových materiáloch a triedte ich osobitne. Obalové materiály sú označené skratkami (a) a číslicami (b) s nasledujúcim významom: 1 - 7: plasty, 20 - 22: papier a lepenka, 80 - 98: kompozitné materiály.

## Príloha

### Technické údaje

Sieťový adaptér	
Výrobca	KOMPERNASS H. GMBH BURGSTRASSE 21 44867 BOCHUM GERMANY/NEMECKO Obchodné registračné číslo: HRB 4598
Model	SST 40 A1-1
Vstupné napätie	100 - 240 V ~ (striedavý prúd)
Frekvencia vstupného striedavého prúdu	50/60 Hz
Výstupné napätie	42,0 V = (jednosmerný prúd)
Výstupný prúd	0,4 A
Výstupný výkon	18,1 W
Priemerná účinnosť v prevádzke	85,3 %
Účinnosť pri nízkom zaťažení (10 %)	83,2 %
Príkon pri nulovom zaťažení	0,07 W
Vstupný prúd	max. 0,5 A
Trieda ochrany	II / □ (dvojitá izolácia)
Polarita	⊕ ⊖ (plus vnútri, mínus vonku)
Trieda energetickej účinnosti	6 (VI)
Bezpečnostný transformátor odolný proti skratu	⊕
Prepínací sieťový adaptér	⊕

## Motorová jednotka

Vstupné napätie	30 V $\text{===}$ (jednosmerný prúd)
Menovitý výkon	320 W
Polarita	$\diamond - \ominus - \diamond$ (plus vnútri, mínus vonku)

## Podlahová hubica

Menovitý výkon	10 W
Polarita	$\diamond - \ominus - \diamond$ (plus vnútri, mínus vonku)

## Akumulátor

Lítiovo-iónová batéria	36 V $\text{===}$ (jednosmerný prúd)/2200 mAh
Článkami	10

## Objednávanie náhradných dielov

Náhradné diely pre tento výrobok si môžete trvalo pohodlne doobjednať na internete na stránke [www.kompernass.com](http://www.kompernass.com).



Naskenujte si tento QR kód pomocou smartfónu alebo tabletu. Pomocou QR kódu sa dostanete priamo na našu webovú stránku [www.kompernass.com](http://www.kompernass.com) a môžete si prezrieť a objednať náhradné diely dostupné pre tento prístroj.

## UPOZORNENIE

- ▶ Ak by ste mali problémy s online objednávkou, môžete sa obrátiť telefonicky alebo e-mailom na naše servisné centrum (pozri kapitolu **Servis**).
- ▶ Pri objednávke vždy uveďte číslo výrobku (IAN) 329834\_1907, ktoré môžete nájsť na titulnej strane tohto návodu na obsluhu.
- ▶ Zohľadnite, prosím, že online objednávanie náhradných dielov nie je možné pre všetky krajiny.

## Záruka spoločnosti Kompennass Handels GmbH

Vážená zákazníčka, vážený zákazník,

na tento prístroj máte záruku 3 roky od dátumu zakúpenia. V prípade nedostatkov tohto výrobku máte práva vyplývajúce zo zákona voči predajcovi tohto výrobku. Tieto Vaše práva vyplývajúce zo zákona nie sú obmedzené našou zárukou, uvedenou nižšie.

### Záručné podmienky

Záručná doba začína plynúť dátumom zakúpenia. Prosím, uschovajte si pokladničný blok. Tento bude potrebný ako dôkaz o zakúpení.

Ak v priebehu troch rokov od dátumu zakúpenia tohto výrobku dôjde k chybe materiálu alebo výrobnej chybe, výrobok vám – podľa nášho uváženia – bezplatne opravíme, vymeníme alebo uhradíme kúpnu cenu. Podmienkou tohto záručného plnenia je, že počas trojročnej lehoty sa poškodený prístroj a doklad o zakúpení (pokladničný blok) predloží so stručným opisom, v čom spočíva nedostatok prístroja a kedy sa vyskytol.

Ak je chyba pokrytá našou zárukou, zašleme Vám späť opravený alebo nový výrobok. Opravou alebo výmenou výrobku nezačína plynúť žiadna nová záručná doba.

### Záručná doba a zákonné nároky na odstránenie chýb

Záručná doba sa záručným plnením nepredlžuje. To platí aj pre vymenené a opravené diely. Poškodenia a chyby zistené prípadne už pri kúpe, sa musia hlásiť okamžite po vybalení. Po uplynutí záručnej doby podliehajú prípadné opravy poplatku.

### Rozsah záruky

Prístroj bol starostlivo vyrobený v súlade s prísnyimi smernicami kvality a pred dodaním bol svedomito preskúšaný.

Záručné plnenie sa vzťahuje na chyby materiálu alebo výrobné chyby. Táto záruka sa nevzťahuje na časti výrobku, ktoré sú vystavené bežnému opotrebovaniu a preto ich možno pokladať za rýchlo opotrebitelné diely, ani na poškodenia krehkých dielov, ako sú napríklad spínače, akumulátory alebo diely vyrobené zo skla.

Táto záruka zaniká v prípade poškodenia výrobku neodborným používaním alebo neodbornou údržbou. Na správne používanie výrobku sa musia presne dodržiavať všetky pokyny, uvedené v návode na obsluhu. Bezpodmienečne sa musí zabrániť použitiu alebo úkonom, ktoré sa v návode na obsluhu neodporúčajú alebo pred ktorými sa varuje.

Výrobok je určený len na súkromné použitie a nie na priemyselné používanie. Záruka zaniká pri nesprávnom a neodbornom zaobchádzaní, pri použití násillia a pri zásahoch, ktoré neboli vykonané našim autorizovaným servisom.

## Vybavenie v prípade záruky

Na zaručenie rýchleho vybavenia Vašej žiadosti postupujte podľa nasledujúcich pokynov:

- Na všetky otázky majte pripravený pokladničný doklad a číslo výrobku (IAN) 329834\_1907 ako doklad o nákupe.
- Číslo výrobku nájdete na typovom štítku na výrobku, na gravúre na výrobku, na titulnej stránke návodu na obsluhu (dole vľavo) alebo ako nálepku na zadnej alebo spodnej strane výrobku.
- Ak dôjde k funkčným poruchám alebo iným nedostatkom, kontaktujte najprv nižšie uvedené servisné oddelenie **telefonicky** alebo **e-mailom**.
- Výrobok, zaevidovaný ako poruchový, môžete potom spolu s dokladom o nákupe (pokladničný blok) a uvedením popisu chyby a dátumu, kedy k nej došlo, bezplatne odoslať na adresu servisného strediska, ktorá Vám bude oznámená.



Na webovej stránke [www.lidl-service.com](http://www.lidl-service.com) si môžete stiahnuť tieto a mnoho ďalších príručiek, videá o výrobkoch a inštalačný softvér.

Pomocou tohto QR-kódu sa dostanete priamo na stránku servisu Lidl ([www.lidl-service.com](http://www.lidl-service.com)) a pomocou zadania čísla výrobku (IAN) 329834\_1907 otvoríte váš návod na obsluhu.

## Servis



**Servis Slovensko**

Tel. 0850 232001

E-Mail: [kompernass@lidl.sk](mailto:kompernass@lidl.sk)

IAN 329834\_1907

## Dovozca

Majte na pamäti, že nižšie uvedená adresa nie je adresou servisného strediska. Najprv kontaktujte uvedené servisné stredisko.

KOMPERNASS HANDELS GMBH

BURGSTRASSE 21

44867 BOCHUM

NEMECKO

[www.kompernass.com](http://www.kompernass.com)



# Inhaltsverzeichnis

<b>Einführung</b> .....	<b>70</b>
Informationen zu dieser Bedienungsanleitung .....	70
Urheberrecht .....	70
Bestimmungsgemäße Verwendung .....	70
Warnhinweise und Symbole .....	71
<b>Sicherheit</b> .....	<b>72</b>
Grundlegende Sicherheitshinweise .....	72
<b>Lieferumfang</b> .....	<b>75</b>
<b>Bedienelemente</b> .....	<b>76</b>
<b>Inbetriebnahme</b> .....	<b>77</b>
Vor dem ersten Gebrauch .....	77
Gerät montieren .....	77
Akku laden .....	77
<b>Akku-Status-Anzeige</b> .....	<b>78</b>
<b>Bedienung</b> .....	<b>79</b>
Gerät verwenden .....	79
Saugkraft regeln .....	79
Gerät mit Zusatzzubehör verwenden .....	80
<b>Fehlersuche</b> .....	<b>82</b>
<b>Reinigung und Pflege</b> .....	<b>83</b>
Schmutzbehälter leeren und Filter reinigen .....	83
Gerät reinigen .....	84
Bürstenrolle reinigen .....	84
Schlauchstück reinigen .....	85
<b>Lagerung</b> .....	<b>85</b>
<b>Entsorgung</b> .....	<b>85</b>
Gerät entsorgen .....	85
Verpackung entsorgen .....	86
<b>Anhang</b> .....	<b>86</b>
Technische Daten .....	86
Ersatzteilbestellung .....	87
Garantie der Kompernaß Handels GmbH .....	88
Service .....	89
Importeur .....	89



## Einführung

### Informationen zu dieser Bedienungsanleitung

Herzlichen Glückwunsch zum Kauf Ihres neuen Gerätes. Sie haben sich damit für ein hochwertiges Produkt entschieden. Die Bedienungsanleitung ist Bestandteil dieses Produkts. Sie enthält wichtige Hinweise für Sicherheit, Gebrauch und Entsorgung. Machen Sie sich vor der Benutzung des Produkts mit allen Bedien- und Sicherheitshinweisen vertraut. Benutzen Sie das Produkt nur wie beschrieben und für die angegebenen Einsatzbereiche. Bewahren Sie die Bedienungsanleitung immer als Nachschlagewerk in der Nähe des Produkts auf. Händigen Sie bei Weitergabe oder Verkauf des Produktes an Dritte alle Unterlagen inkl. dieser Bedienungsanleitung mit aus.

### Urheberrecht

Diese Dokumentation ist urheberrechtlich geschützt. Jede Vervielfältigung bzw. jeder Nachdruck, auch auszugsweise, sowie die Wiedergabe der Abbildungen, auch im veränderten Zustand, ist nur mit schriftlicher Zustimmung des Herstellers gestattet.

### Bestimmungsgemäße Verwendung

Dieses Gerät ist ausschließlich zum Saugen von trockenen Oberflächen bzw. trockenem Sauggut im privaten Haushalt bestimmt. Das Gerät darf nicht dazu verwendet werden um, Menschen oder Tiere abzusaugen. Das Gerät ist nicht zur Verwendung in gewerblichen oder industriellen Bereichen vorgesehen. Ansprüche jeglicher Art wegen Schäden aus nicht bestimmungsgemäßer Verwendung, unsachgemäßen Reparaturen, unerlaubt vorgenommener Veränderungen oder Verwendung nicht zugelassener Ersatzteile sind ausgeschlossen. Das Risiko trägt allein der Benutzer.

## Warnhinweise und Symbole

In der vorliegenden Bedienungsanleitung werden folgende Warnhinweise verwendet:

### **GEFAHR**

**Ein Warnhinweis dieser Gefahrenstufe kennzeichnet eine mögliche gefährliche Situation.**

Falls die gefährliche Situation nicht vermieden wird, kann dies zu schweren Verletzungen oder zum Tod führen.

- ▶ Die Anweisungen in diesem Warnhinweis befolgen, um die Gefahr von schweren Verletzungen oder des Todes zu vermeiden.

### **WARNUNG**

**Ein Warnhinweis dieser Gefahrenstufe kennzeichnet eine mögliche gefährliche Situation.**

Falls die gefährliche Situation nicht vermieden wird, kann dies zu Verletzungen führen.

- ▶ Die Anweisungen in diesem Warnhinweis befolgen, um Verletzungen von Personen zu vermeiden.

### **ACHTUNG**

**Ein Warnhinweis dieser Gefahrenstufe kennzeichnet einen möglichen Sachschaden.**

Falls die Situation nicht vermieden wird, kann dies zu Sachschäden führen.

- ▶ Die Anweisungen in diesem Warnhinweis befolgen, um Sachschäden zu vermeiden.

### **HINWEIS**

- ▶ Ein Hinweis kennzeichnet zusätzliche Informationen, die den Umgang mit dem Gerät erleichtern.

## Sicherheit

In diesem Kapitel erhalten Sie wichtige Sicherheitshinweise im Umgang mit dem Gerät. Dieses Gerät entspricht den vorgeschriebenen Sicherheitsbestimmungen. Ein unsachgemäßer Gebrauch kann zu Personen- und Sachschäden führen.

### Grundlegende Sicherheitshinweise

Beachten Sie für einen sicheren Umgang mit dem Gerät die folgenden Sicherheitshinweise:

- Kontrollieren Sie das Gerät vor der Verwendung auf äußere sichtbare Schäden. Nehmen Sie ein beschädigtes oder heruntergefallenes Gerät nicht in Betrieb.
- Verwenden Sie das Gerät nicht, wenn der Netzadapter oder das Anschlusskabel beschädigt sind.
- Dieses Gerät kann von Kindern ab 8 Jahren und darüber sowie von Personen mit verringerten physischen, sensorischen oder mentalen Fähigkeiten oder Mangel an Erfahrung und Wissen benutzt werden, wenn Sie beaufsichtigt oder bezüglich des sicheren Gebrauchs des Gerätes unterwiesen wurden und die daraus resultierenden Gefahren verstehen. Kinder dürfen nicht mit dem Gerät spielen. Reinigung und Benutzer-Wartung dürfen nicht von Kindern ohne Beaufsichtigung durchgeführt werden.
- Verpackungsmaterialien sind kein Kinderspielzeug! Halten Sie alle Verpackungsmaterialien von Kindern fern. Es besteht Erstickungsgefahr!
- Verwenden Sie das Gerät nicht zum Aufsaugen von:
  - Wasser oder anderen Flüssigkeiten;
  - spitzen Gegenständen oder Glasscherben;
  - brennenden Streichhölzern, glimmender Asche oder Zigarettenstummel;
  - chemischen Produkten, Steinstaub, Gips, Zement oder ähnlichen Partikeln;
  - entflammbare und explosive Stoffe oder chemische und aggressive Flüssigkeiten.

-  Verwenden Sie das Gerät und den Netzadapter nur in trockenen Räumen.
- Üben Sie besondere Sorgfalt aus, wenn Sie das Gerät auf Treppen benutzen. Es besteht Sturzgefahr!
- Wechseln Sie keine Zubehörteile aus, wenn das Gerät in Betrieb ist.
- Lassen Sie Reparaturen am Gerät nur von autorisiertem Fachpersonal oder dem Kundenservice durchführen. Durch unsachgemäße Reparaturen können Gefahren für den Benutzer entstehen. Zudem erlischt der Garantieanspruch.
- Defekte Bauteile dürfen nur gegen Original-Ersatzteile ausgetauscht werden. Nur bei diesen Teilen ist gewährleistet, dass sie die Sicherheitsanforderungen erfüllen.
- Öffnen Sie niemals das Gehäuse des Gerätes. Es befinden sich keine zu wartenden Teile im Inneren. Des Weiteren verlieren Sie Ihren Garantieanspruch.
- Nehmen Sie keine eigenmächtigen Umbauten oder Veränderungen an dem Gerät vor.
- Verwenden Sie das Gerät nur mit dem mitgelieferten Netzadapter.
- Verwenden Sie den Netzadapter nicht mit einem Verlängerungskabel, sondern verbinden Sie den Netzadapter direkt mit einer Netzsteckdose.
- Ziehen Sie immer den Netzadapter aus der Netzsteckdose, ziehen Sie nicht am Anschlusskabel.
- Fassen Sie den Netzadapter oder das Gerät niemals mit nassen Händen an.
- Decken Sie den Netzadapter nicht ab, um eine Beschädigung durch unzulässige Erwärmung zu vermeiden.
- Die verwendete Netzsteckdose muss immer leicht zugänglich sein, damit in einer Gefahrensituation der Netzadapter schnell aus der Netzsteckdose gezogen werden kann.

- Ziehen Sie vor jeder Reinigung und bei Nichtgebrauch immer den Netzadapter aus der Netzsteckdose.
- Schützen Sie das Gerät vor Feuchtigkeit, Tropf- oder Spritzwasser und dem Eindringen von Flüssigkeiten. Es besteht Stromschlaggefahr!
- Tauchen Sie das Gerät und den Netzadapter nie in Wasser und benutzen Sie es nicht im Freien. Es besteht Stromschlaggefahr!
- Wenn Sie am Gerät ungewöhnliche Geräusche, Brandgeruch oder Rauchentwicklung feststellen, schalten Sie das Gerät sofort aus und ziehen den Netzadapter von der Netzsteckdose ab. Lassen Sie das Gerät und den Netzadapter durch einen qualifizierten Fachmann überprüfen, bevor Sie es erneut verwenden.
-  Das Produkt ist mit einem Lithium-Ionen-Akku ausgerüstet. Eine falsche Handhabung kann zu Feuer, Explosionen, Auslaufen gefährlicher Stoffe oder anderen Gefahrensituationen führen!
- Das Gerät darf nicht ins offene Feuer geworfen werden.
- Setzen Sie das Gerät nicht direktem Sonnenlicht oder hohen Temperaturen aus. Anderenfalls kann es überhitzen und irreparabel beschädigt werden.
- Benutzen Sie den Netzadapter nicht für ein anderes Produkt und versuchen Sie nicht, dieses Gerät mittels einer anderen Ladestation aufzuladen. Verwenden Sie nur den mit diesem Gerät gelieferten Netzadapter.
- Versuchen Sie niemals, nicht wiederaufladbare Batterien aufzuladen.
- Die Akkus in diesem Gerät können nicht ersetzt werden.
- Laden Sie mit dem Netzadapter nur Akkus vom Typ „18650 2200 mAh 3,6 V“ mit einer Anzahl von 10 Zellen und mit einer Bemessungskapazität von 2200 mAh.

## Lieferumfang

(Abbildungen siehe Ausklappseite)

- ◆ Entnehmen Sie alle Teile und die Bedienungsanleitung aus dem Karton.
- ◆ Entfernen Sie sämtliches Verpackungsmaterial.

Der Lieferumfang besteht aus folgenden Komponenten:

- Akku-Staubsauger-Motoreinheit
- Netzadapter
- Langer Handgriff
- Kurzer Handgriff
- Bodendüse
- Polsterdüse
- Fugendüse
- Saugschlauch
- Tragegurt
- Bedienungsanleitung

### **HINWEIS**

- ▶ Prüfen Sie die Lieferung auf Vollständigkeit und auf sichtbare Schäden.
- ▶ Bei einer unvollständigen Lieferung oder Schäden infolge mangelhafter Verpackung oder durch Transport wenden Sie sich an die Service-Hotline (siehe Kapitel **Service**).

## Bedienelemente

(Abbildungen siehe Ausklappseite)

### Abbildung A:

- ❶ Ein-/Aus-Schalter langer Handgriff ①
- ❷ Langer Handgriff
- ❸ Entriegelungstaste langer Handgriff
- ❹ Anschlussbuchse 
- ❺ Tragegurt-Befestigung
- ❻ Ein-/Aus-Schalter Motoreinheit ①
- ❼ Indikationsleuchte
- ❽ Motoreinheit
- ❾ Entriegelungshebel Schmutzbehälter
- ❿ Schmutzbehälter
- ⓫ Tragegurt-Befestigung
- ⓬ Entriegelungstaste Motoreinheit
- ⓭ Entriegelungstasten Schlauchstück
- ⓮ Bodendüse
- ⓯ Abdeckplatte
- ⓰ Entriegelungsschalter Bürstenrolle
- ⓱ Bürstenrolle
- ⓲ LED-Beleuchtung
- ⓳ Grobfilter
- ⓴ HEPA-Filter (H13)

### Abbildung B:

- ❶❶ Polsterdüse
- ❶❷ Fugendüse
- ❶❸ Saugschlauch
- ❶❹ Saugschlauch-Adapter
- ❶❺ Kurzer Handgriff
- ❶❻ Entriegelungstaste kurzer Handgriff
- ❶❼ Tragegurt
- ❶❽ Hohlstecker Netzadapter
- ❶❾ Netzadapter

## Inbetriebnahme

### Vor dem ersten Gebrauch

- ◆ Entfernen Sie alle Verpackungsmaterialien und Schutzaufkleber vom Gerät.

#### HINWEIS

- ▶ Das Gerät wird mit einem nicht vollständig geladenen Akku geliefert. Laden Sie den Akku vor dem ersten Gebrauch des Gerätes auf. Dies kann bis zu 6 Stunden dauern.

### Gerät montieren

- ◆ Stecken Sie den langen Handgriff **2** vorsichtig auf die Motoreinheit **8**, bis er hörbar einrastet (siehe Abb 1).
- ◆ Stecken Sie die Motoreinheit **8** in die Bodendüse **14** bis sie hörbar einrastet (siehe Abb 2).



Abb. 1



Abb. 2

### Akku laden

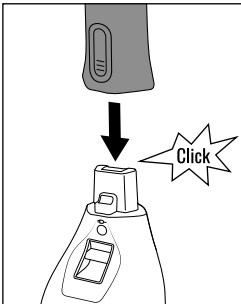
#### HINWEIS

- ▶ Vergewissern Sie sich, dass das Gerät ausgeschaltet ist, bevor Sie es laden.

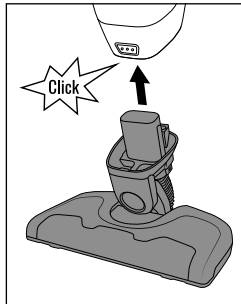

- ◆ Stecken Sie den Netzadapter **29** in eine Netzsteckdose.
- ◆ Stecken Sie den Hohlstecker **28** des Netzadapters **29** in die Anschlussbuchse **4** an der Rückseite der Motoreinheit **8**.

Die Indikationsleuchte **7** leuchtet grün. Der Ladevorgang beginnt. Wenn der Ladevorgang abgeschlossen ist, leuchtet die Indikationsleuchte **7** grün.

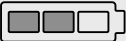

## Akku-Status-Anzeige

Die Indikationsleuchte **7** zeigt den Ladezustand des Akkus an.

Ladezustand	LED-Anzeige
Akku voll aufgeladen	
Mittlere Restladung	
Geringe Restladung	

### HINWEIS

- ▶ Bei schwachem Akku beginnt die letzte Indikationsleuchte **7** grün zu blinken. In diesem Zustand kann das Gerät noch etwa 3 Minuten betrieben werden.
- ▶ Ist der Akku vollständig erschöpft, blinkt die letzte Indikationsleuchte **7** fünfmal grün auf und das Gerät schaltet sich ab.

## Bedienung

### Gerät verwenden

#### ACHTUNG

- ▶ Die Saugöffnung muss jederzeit frei und darf nicht verstopft sein. Verstopfungen führen zu Überhitzung und Beschädigung des Motors.
- ▶ Saugen Sie keine hochflorigen Teppiche mit der Bodendüse 14. Die Bürstenrolle 17 kann sich im Teppich verfangen und blockieren.

#### HINWEIS

- ▶ Achten Sie darauf, dass der HEPA-Filter 20 und der Grobfilter 19 immer eingesetzt sind, bevor Sie das Gerät verwenden.
  - ▶ Sobald die Saugleistung spürbar nachlässt und die letzte Indikationsleuchte 7 grün blinkt, verbinden Sie das Gerät wieder mit dem Netzadapter 29.
- ◆ Schieben Sie den Ein-/Aus-Schalter 1 1 auf die gewünschte Stufe (siehe Kapitel **Saugkraft regeln**). Die Indikationsleuchte 7 leuchtet grün, die LED-Beleuchtung 18 an der Bodendüse 14 leuchtet auf und die Bürstenrolle 17 dreht sich.
  - ◆ Fahren Sie mit der Bodendüse 14 über die zu saugenden Stellen. Halten Sie den Handgriff 2 dabei so, dass die Bodendüse 14 plan über den Boden gleitet.
  - ◆ Schieben Sie den Ein-/Aus-Schalter 1 1 in die Position 0, wenn Sie das Saugen beenden wollen. Die Bürstenrolle 17 stoppt, die Indikationsleuchte 7 und die LED-Beleuchtung 18 erlöschen.

### Saugkraft regeln

#### Stufe 1

Diese Stufe ist für einfache Reinigungsarbeiten geeignet. Das Betriebsgeräusch ist dabei niedrig. Die maximale Laufzeit wird vom Gerät erzielt.

#### Stufe 2

Diese Stufe ist für normale Reinigungsarbeiten geeignet. Die mittlere Laufzeit wird vom Gerät erzielt.

#### Stufe 3

Diese Stufe ist für anspruchsvolle Reinigungsarbeiten geeignet. Die minimale Laufzeit wird vom Gerät erzielt.

#### HINWEIS

- ▶ Saugen Sie mit Zusatzzubehör nur auf Stufe 3, um ein optimales Saugergebnis zu erzielen.

## Gerät mit Zusatzzubehör verwenden

### HINWEIS

- ▶ Saugen Sie mit Zusatzzubehör nur auf Stufe 3, um ein optimales Saugergebnis zu erzielen.

Um das Zusatzzubehör zu verwenden, müssen Sie den kurzen Handgriff **25**, den Tragegurt **27** und den Saugschlauch **23** montieren.

- ◆ Drücken Sie die Entriegelungstaste **3** und ziehen vorsichtig den langen Handgriff **2** von der Motoreinheit **8** ab (siehe Abb 3).
- ◆ Stecken Sie den kurzen Handgriff **25** vorsichtig auf die Motoreinheit **8**, bis er hörbar einrastet (siehe Abb 4).
- ◆ Führen Sie den Tragegurt **27** durch die Tragegurt-Befestigungen **5/11** an der Rückseite der Motoreinheit **8** und verschließen die Klettverschlüsse (siehe Abb. 5 und 6).
- ◆ Drücken Sie die Entriegelungstaste **12** und ziehen vorsichtig die Bodendüse **14** von der Motoreinheit **8** ab (siehe Abb 7).
- ◆ Stecken Sie den Saugschlauch-Adapter **24** in die Motoreinheit **8**, bis er hörbar einrastet (siehe Abb 8).



Abb. 3



Abb. 4

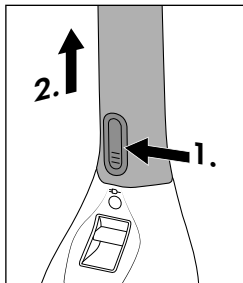

Abb. 5

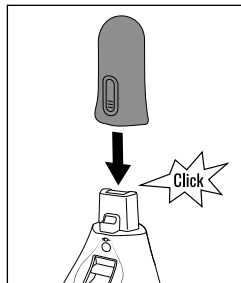

Abb. 6

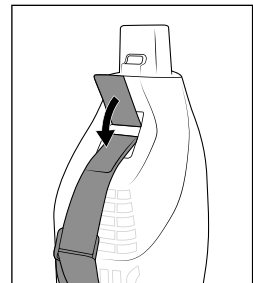

Abb. 7

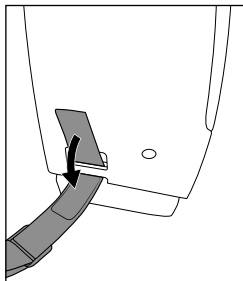

Abb. 8

Saugen können Sie entweder mit dem Saugschlauch ⑬ oder mit der Polsterdüse ④ bzw. der Fugendüse ②.

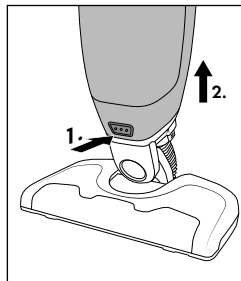
- ◆ Verwenden Sie den Saugschlauch ⑬, um größere Schmutzpartikel aufzusaugen (siehe Abb 9).
- ◆ Stecken Sie die Polsterdüse ④ auf den Saugschlauch ⑬, um z. B. Polstergarnituren oder Vorhänge abzusaugen (siehe Abb 10).
- ◆ Stecken Sie die Fugendüse ② auf den Saugschlauch ⑬, um z. B. Ecken oder Fugen abzusaugen (siehe Abb 11).

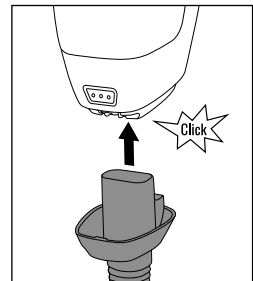

Abb. 9



Abb. 10

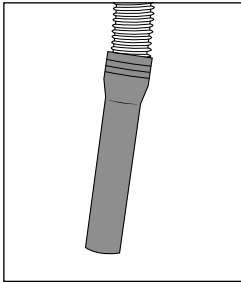

Abb. 11

## HINWEIS

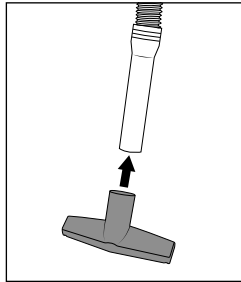
### Empfehlung zur Anwendung

- ▶ Wir empfehlen Ihnen den Tragegurt ⑰ über Ihren Kopf auf eine Schulter abzulegen (siehe Abb. 12).

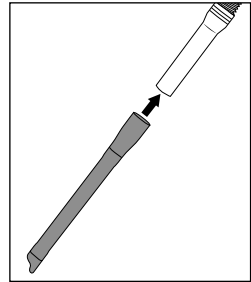

Abb. 12

## Fehlersuche

Die nachfolgende Tabelle hilft bei der Lokalisierung und Behebung kleinerer Störungen:

Fehler	Mögliche Ursache	Behebung
Das Gerät funktioniert nicht.	Der Akku ist nicht aufgeladen.	Verbinden Sie das Gerät mit dem Netzadapter 29.
	Das Gerät ist defekt.	Wenden Sie sich an den Kundendienst.
Das Gerät saugt kaum Schmutz auf.	Der Akku ist nicht ausreichend geladen.	Verbinden Sie das Gerät mit dem Netzadapter 29.
	Der Schmutzbehälter 10 ist voll.	Leeren Sie den Schmutzbehälter 10.
	Der HEPA-Filter 20 ist verstopft.	Reinigen Sie den HEPA-Filter 20.
Das Gerät lädt sich nicht auf.	Der Netzadapter 29 steckt nicht korrekt in der Anschlussbuchse  4/einer Netzsteckdose.	Kontrollieren Sie die Anschlüsse des Netzadapters 29.
	Der Netzadapter 29 ist defekt.	Wenden Sie sich an den Kundendienst.
Das Gerät lädt sich nicht auf und alle Indikationsleuchten 7 blinken grün.	Das Gerät wurde zu oft schnell hintereinander aufgeladen. Der Überhitzungsschutz ist aktiv.	Ziehen Sie den Netzadapter 29 aus der Netzsteckdose. Ziehen Sie den Hohlstecker 23 aus der Anschlussbuchse  4 des Geräts. Warten Sie einige Zeit und versuchen erneut das Gerät zu laden.

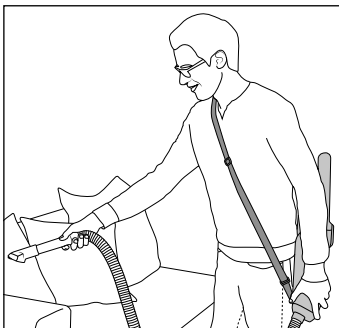
### HINWEIS

- Wenn Sie mit den vorstehend genannten Schritten das Problem nicht lösen können, wenden Sie sich an die Service-Hotline (siehe Kapitel **Service**).

## Reinigung und Pflege

### **⚠️ WARNUNG**

- ▶ Ziehen Sie immer den Netzadapter **29** aus der Netzsteckdose. Ziehen Sie den Hohlstecker **28** aus der Anschlussbuchse  **4** des Geräts.

### **ACHTUNG**

- ▶ Verwenden Sie keine scheuernden oder aggressiven Reinigungsmittel. Diese können die Oberfläche des Geräts beschädigen!

### **HINWEIS**

- ▶ Die LED-Beleuchtung **18** ist wartungsfrei. Die LEDs können nicht ausgewechselt werden!

## Schmutzbehälter leeren und Filter reinigen

### **HINWEIS**

- ▶ Um beste Saugergebnisse zu erzielen, leeren Sie den Schmutzbehälter **10** und reinigen Sie den HEPA-Filter **20** regelmäßig.
- ◆ Lösen Sie den Entriegelungshebel **9** und ziehen gleichzeitig den Schmutzbehälter **10** nach vorne ab (siehe Abb. 13).
- ◆ Ziehen Sie zunächst den HEPA-Filter **20** und dann den Grobfilter **19** aus dem Schmutzbehälter **10** heraus (siehe Abb. 14). Klopfen Sie beide Teile über einem Mülleimer o. Ä. aus. Bei Bedarf können Sie den HEPA-Filter **20** mit klarem Wasser abspülen. Lassen Sie ihn anschließend an der Luft vollständig trocknen.
- ◆ Entleeren Sie den Schmutzbehälter **10** über einer Mülltonne o. Ä.
- ◆ Setzen Sie erst den Grobfilter **19** und dann den trockenen HEPA-Filter **20** in den Schmutzbehälter **10** ein.
- ◆ Setzen Sie den Schmutzbehälter **10** in die Motoreinheit **8** ein, bis er hörbar einrastet (siehe Abb. 15).



Abb. 13



Abb. 14



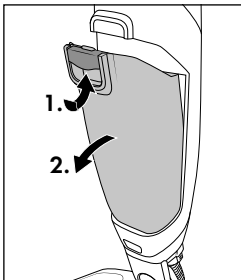

Abb. 15

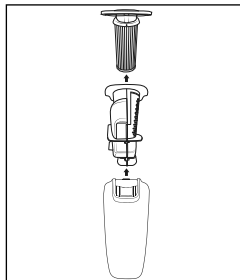
## Gerät reinigen

- ◆ Wischen Sie das Gerät mit einem feuchten Tuch ab. Bei hartnäckigen Verschmutzungen geben Sie ein mildes Spülmittel auf das Tuch. Achten Sie darauf, dass das Gerät vor der erneuten Benutzung wieder vollständig trocken ist.

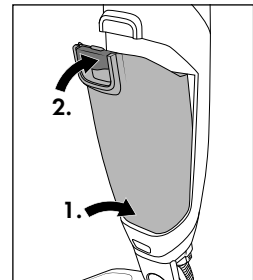
## Bürstenrolle reinigen

Die Bürstenrolle 17 sollte regelmäßig auf Blockierungen kontrolliert und von aufgenommenen Haaren, Fransen oder Schmutz befreit werden. Bauen Sie die Bürstenrolle 17 dazu aus (siehe Abb. 16):

- ◆ Drehen Sie die Bodendüse 14 um.
- ◆ Schieben Sie den Entriegelungsschalter 16 der Bürstenrolle 17 Richtung -Symbol, so dass Sie die Abdeckplatte 15 abnehmen können.
- ◆ Heben Sie die Bürstenrolle 17 heraus.
- ◆ Schneiden Sie mit einer Schere festsitzende Haare und Fransen von der Bürstenrolle 17 ab.
- ◆ Um die Bürstenrolle 17 wieder einzusetzen, stecken Sie zuerst das breite Ende auf die Antriebswelle. Dann schieben Sie das andere Ende in die Aufnahme, so dass die Bürstenrolle 17 gerade in der Bodendüse 14 liegt.
- ◆ Setzen Sie die Abdeckplatte 15 wieder auf und verriegeln Sie sie, indem Sie den Entriegelungsschalter 16 Richtung -Symbol schieben.



Abb. 16

## Schlauchstück reinigen

Wenn das kurze Schlauchstück an der Bodendüse **14** verstopft ist, können Sie es folgendermaßen freisetzen:

- ◆ Drücken Sie beide Entriegelungstasten **18** am Schlauchstück zusammen und ziehen das Schlauchstück ab (siehe Abb. 17).
- ◆ Entfernen Sie die Fremdkörper aus dem Schlauchstück.
- ◆ Schieben Sie das Schlauchstück über die Aufnahme, so dass die Entriegelungstasten **18** einrasten (siehe Abb. 18).

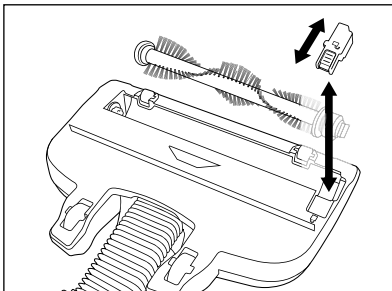

Abb. 17



Abb. 18

## Lagerung

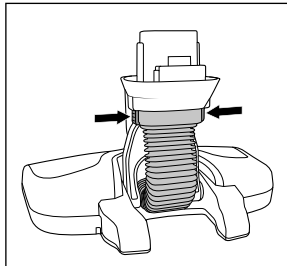
- ◆ Lagern Sie das Gerät an einem sauberen, trockenen Ort ohne direkte Sonneneinstrahlung.
- ◆ Laden Sie den integrierten Akku bei längerer Nichtbenutzung regelmäßig nach. Dies ist zur Schonung des Akkus erforderlich.

## Entsorgung

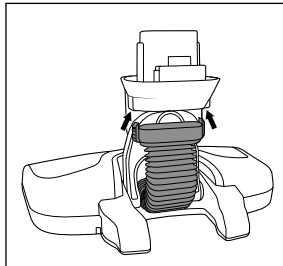
### Gerät entsorgen



Das nebenstehende Symbol einer durchgestrichenen Mülltonne auf Rädern zeigt an, dass dieses Gerät der Richtlinie 2012/19/EU unterliegt. Diese Richtlinie besagt, dass Sie dieses Gerät am Ende seiner Nutzungszeit nicht mit dem normalen Hausmüll entsorgen dürfen, sondern in speziell eingerichteten Sammelstellen, Wertstoffhöfen oder Entsorgungsbetrieben abgeben müssen. Der eingebaute Akku in diesem Gerät kann zur Entsorgung nicht ausgebaut werden.

**Diese Entsorgung ist für Sie kostenfrei. Schonen Sie die Umwelt und entsorgen Sie fachgerecht.**



Möglichkeiten zur Entsorgung des ausgedienten Produkts erfahren Sie bei Ihrer Gemeinde- oder Stadtverwaltung.



## Verpackung entsorgen



Die Verpackungsmaterialien sind nach umweltverträglichen und entsorgungstechnischen Gesichtspunkten ausgewählt und deshalb recyclebar. Entsorgen Sie nicht mehr benötigte Verpackungsmaterialien gemäß den örtlich geltenden Vorschriften.

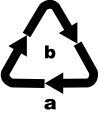

Entsorgen Sie die Verpackung umweltgerecht.

Beachten Sie die Kennzeichnung auf den verschiedenen Verpackungsmaterialien und trennen Sie diese gegebenenfalls gesondert. Die Verpackungsmaterialien sind gekennzeichnet mit Abkürzungen (a) und Ziffern (b) mit folgender Bedeutung:

1–7: Kunststoffe, 20–22: Papier und Pappe, 80–98: Verbundstoffe.

## Anhang

### Technische Daten

Netzadapter	
Hersteller	KOMPERNASS H. GMBH BURGSTRASSE 21 44867 BOCHUM DEUTSCHLAND Handelsregisternummer: HRB 4598
Modell	SST 40 A1-1
Eingangsspannung	100–240 V ~ (Wechselstrom)
Eingangswechselstromfrequenz	50/60 Hz
Ausgangsspannung	42,0 V  (Gleichstrom)
Ausgangsstrom	0,4 A
Ausgangsleistung	18,1 W
Durchschnittliche Effizienz im Betrieb	85,3 %
Effizienz bei geringer Last (10 %)	83,2 %
Leistungsaufnahme bei Nulllast	0,07 W
Eingangsstrom	max. 0,5 A
Schutzklasse	II /  (Doppelisolierung)
Polarität	(Plus innen, Minus außen)
Energieeffizienzklasse	6
Kurzschlussfester Sicherheitstransformator	
Schaltnetzteil	

## Motoreinheit

Eingangsspannung	30 V $\text{---}$ (Gleichstrom)
Nennleistung	320 W
Polarität	$\diamond$ $\ominus$ $\diamond$ (Plus innen, Minus außen)

## Bodendüse

Nennleistung	10 W
Polarität	$\diamond$ $\ominus$ $\diamond$ (Plus innen, Minus außen)

## Akku

Lithium-Ionen-Akku	36 V $\text{---}$ (Gleichstrom) / 2200 mAh
Anzahl der Zellen	10

## Ersatzteilbestellung

Sie können Ersatzteile für dieses Produkt bequem im Internet unter [www.kompnass.com](http://www.kompnass.com) dauerhaft nachbestellen.



Scannen Sie diesen QR-Code mit Ihrem Smartphone oder Tablet. Mit dem QR-Code gelangen Sie direkt auf unsere Webseite ([www.kompnass.com](http://www.kompnass.com)) und können die für dieses Gerät verfügbaren Ersatzteile einsehen und bestellen.

## HINWEIS

- ▶ Sollten Sie Probleme mit der Online-Bestellung haben, können Sie sich telefonisch oder per E-Mail an unser Servicecenter wenden (siehe Kapitel **Service**).
- ▶ Bitte geben Sie immer die Artikelnummer (IAN) 329834\_1907, die Sie dem Titelblatt dieser Bedienungsanleitung entnehmen können, bei Ihrer Bestellung mit an.
- ▶ Bitte beachten Sie, dass nicht für alle Lieferländer eine Online-Bestellung von Ersatzteilen möglich ist.

## Garantie der Kompernaß Handels GmbH

Sehr geehrte Kundin, sehr geehrter Kunde,

Sie erhalten auf dieses Gerät 3 Jahre Garantie ab Kaufdatum. Im Falle von Mängeln dieses Produkts stehen Ihnen gegen den Verkäufer des Produkts gesetzliche Rechte zu. Diese gesetzlichen Rechte werden durch unsere im Folgenden dargestellte Garantie nicht eingeschränkt.

### Garantiebedingungen

Die Garantiefrist beginnt mit dem Kaufdatum. Bitte bewahren Sie den Kassenbon gut auf. Dieser wird als Nachweis für den Kauf benötigt.

Tritt innerhalb von drei Jahren ab dem Kaufdatum dieses Produkts ein Material- oder Fabrikationsfehler auf, wird das Produkt von uns – nach unserer Wahl – für Sie kostenlos repariert, ersetzt oder der Kaufpreis erstattet. Diese Garantieleistung setzt voraus, dass innerhalb der Dreijahresfrist das defekte Gerät und der Kaufbeleg (Kassenbon) vorgelegt und schriftlich kurz beschrieben wird, worin der Mangel besteht und wann er aufgetreten ist.

Wenn der Defekt von unserer Garantie gedeckt ist, erhalten Sie das reparierte oder ein neues Produkt zurück. Mit Reparatur oder Austausch des Produkts beginnt kein neuer Garantiezeitraum.

### Garantiezeit und gesetzliche Mängelansprüche

Die Garantiezeit wird durch die Gewährleistung nicht verlängert. Dies gilt auch für ersetzte und reparierte Teile. Eventuell schon beim Kauf vorhandene Schäden und Mängel müssen sofort nach dem Auspacken gemeldet werden. Nach Ablauf der Garantiezeit anfallende Reparaturen sind kostenpflichtig.

### Garantieumfang

Das Gerät wurde nach strengen Qualitätsrichtlinien sorgfältig produziert und vor Auslieferung gewissenhaft geprüft.

Die Garantieleistung gilt für Material- oder Fabrikationsfehler. Diese Garantie erstreckt sich nicht auf Produktteile, die normaler Abnutzung ausgesetzt sind und daher als Verschleißteile angesehen werden können oder für Beschädigungen an zerbrechlichen Teilen, z. B. Schalter, Akkus oder Teile, die aus Glas gefertigt sind.

Diese Garantie verfällt, wenn das Produkt beschädigt, nicht sachgemäß benutzt oder gewartet wurde. Für eine sachgemäße Benutzung des Produkts sind alle in der Bedienungsanleitung aufgeführten Anweisungen genau einzuhalten. Verwendungszwecke und Handlungen, von denen in der Bedienungsanleitung abgeraten oder vor denen gewarnt wird, sind unbedingt zu vermeiden.

Das Produkt ist nur für den privaten und nicht für den gewerblichen Gebrauch bestimmt. Bei missbräuchlicher und unsachgemäßer Behandlung, Gewaltanwendung und bei Eingriffen, die nicht von unserer autorisierten Serviceniederlassung vorgenommen wurden, erlischt die Garantie.

## Abwicklung im Garantiefall

Um eine schnelle Bearbeitung Ihres Anliegens zu gewährleisten, folgen Sie bitte den folgenden Hinweisen:

- Bitte halten Sie für alle Anfragen den Kassenbon und die Artikelnummer (IAN) 329834\_1907 als Nachweis für den Kauf bereit.
- Die Artikelnummer entnehmen Sie bitte dem Typenschild am Produkt, einer Gravur am Produkt, dem Titelblatt der Bedienungsanleitung (unten links) oder dem Aufkleber auf der Rück- oder Unterseite des Produktes.
- Sollten Funktionsfehler oder sonstige Mängel auftreten, kontaktieren Sie zunächst die nachfolgend benannte Serviceabteilung **telefonisch** oder per **E-Mail**.
- Ein als defekt erfasstes Produkt können Sie dann unter Beifügung des Kaufbelegs (Kassenbon) und der Angabe, worin der Mangel besteht und wann er aufgetreten ist, für Sie portofrei an die Ihnen mitgeteilte Serviceanschrift übersenden.



Auf [www.lidl-service.com](http://www.lidl-service.com) können Sie diese und viele weitere Handbücher, Produktvideos und Installationssoftware herunterladen.

Mit diesem QR-Code gelangen Sie direkt auf die Lidl-Service-Seite ([www.lidl-service.com](http://www.lidl-service.com)) und können durch die Eingabe der Artikelnummer (IAN) 329834\_1907 Ihre Bedienungsanleitung öffnen.

## Service

### DE Service Deutschland

Tel.: 0800 5435 111 (kostenfrei aus dem dt. Festnetz/Mobilfunknetz)

E-Mail: [kompernass@lidl.de](mailto:kompernass@lidl.de)

### AT Service Österreich

Tel.: 0820 201 222 (0,15 EUR/Min.)

E-Mail: [kompernass@lidl.at](mailto:kompernass@lidl.at)

### CH Service Schweiz

Tel.: 0842 665566 (0,08 CHF/Min., Mobilfunk max. 0,40 CHF/Min.)

E-Mail: [kompernass@lidl.ch](mailto:kompernass@lidl.ch)

IAN 329834\_1907

## Importeur

Bitte beachten Sie, dass die folgende Anschrift keine Serviceanschrift ist. Kontaktieren Sie zunächst die benannte Servicestelle.

KOMPERNASS HANDELS GMBH

BURGSTRASSE 21

44867 BOCHUM

DEUTSCHLAND

[www.kompernass.com](http://www.kompernass.com)



**KOMPERNASS HANDELS GMBH**

BURGSTRASSE 21

44867 BOCHUM

GERMANY

[www.kompernass.com](http://www.kompernass.com)

Információk állása · Stanje informacij · Stav informácií · Stand der Informationen:  
09/2021 · Ident.-No.: SST40A1-122019-3

---

IAN 329834\_1907

