

SILVERCREST®



EPILATOR SED 3.7 G3

(DK)

EPILATOR

Betjeningsvejledning

(NL) (BE)

EPILEERAPPARAAT

Gebruiksaanwijzing

(FR) (BE)

ÉPILATEUR ÉLECTRIQUE

Mode d'emploi

(DE) (AT) (CH)

EPILIERER

Bedienungsanleitung

IAN 331147_1907

(DK) (BE)

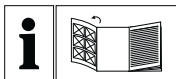

DK

Før du læser, vend siden med billeder frem og bliv bekendt med alle apparatets funktioner.

FR BE

Avant de lire le mode d'emploi, ouvrez la page contenant les illustrations et familiarisez-vous ensuite avec toutes les fonctions de l'appareil.

NL BE

Vouw vóór het lezen de pagina met de afbeeldingen open en maak u vertrouwd met alle functies van het apparaat.

DE AT CH

Klappen Sie vor dem Lesen die Seite mit den Abbildungen aus und machen Sie sich anschließend mit allen Funktionen des Gerätes vertraut.

| | | | |
|----------|----------------------|--------|----|
| DK | Betjeningsvejledning | Side | 1 |
| FR/BE | Mode d'emploi | Page | 21 |
| NL/BE | Gebbruiksaanwijzing | Pagina | 43 |
| DE/AT/CH | Bedienungsanleitung | Seite | 65 |

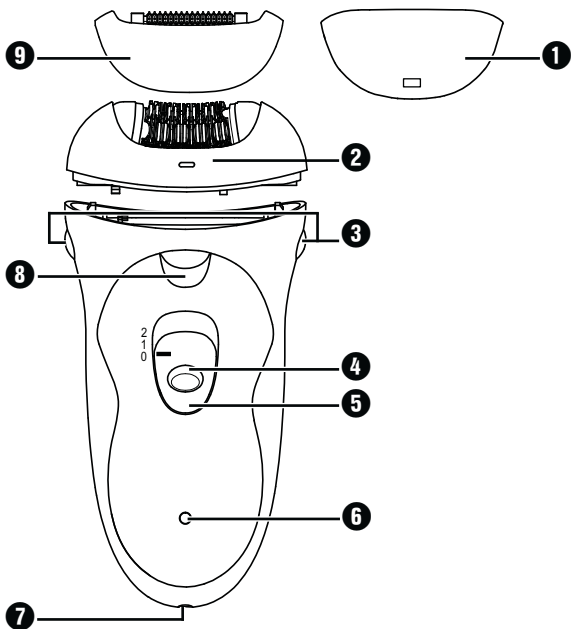
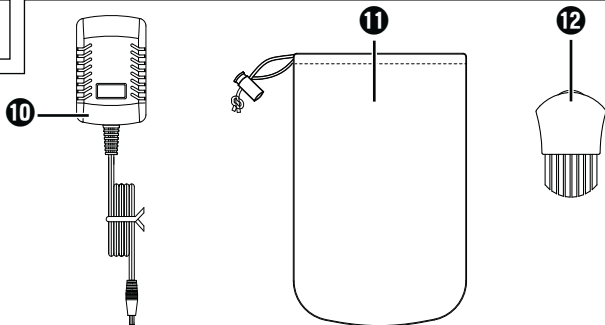
A**B**

Indholdsfortegnelse

| | |
|--|-----------|
| Introduktion | 2 |
| Ophavsret | 2 |
| Anvendelsesområde | 2 |
| Leverance | 3 |
| Betjeningselementer | 4 |
| Tekniske data | 5 |
| Sikkerhedsanvisninger | 7 |
| Netfunktion | 10 |
| Batterifunktion | 10 |
| Tips og tricks | 11 |
| Epilering | 12 |
| Rengøring og vedligeholdelse | 13 |
| Opbevaring | 14 |
| Afhjælpning af fejl | 14 |
| Bortskaffelse | 15 |
| Bestilling af reservedele | 16 |
| Garanti for Kompernass Handels GmbH | 17 |
| Service | 19 |
| Importør | 19 |

Introduktion

Tillykke med købet af din nye epileringmaskine.

Du har dermed valgt et produkt af høj kvalitet. Betjeningsvejledningen er del af dette produkt. Den indeholder vigtige informationer om sikkerhed, anvendelse og bortskaffelse. Du bedes sætte dig ind i alle produktets betjenings- og sikkerhedsanvisninger før brug. Brug kun produktet som beskrevet og kun til de angivne anvendelsesområder. Lad vejledningen følge med produktet, hvis du giver det videre til andre.

Ophavsret

Denne dokumentation er ophavsretligt beskyttet.

Kopiering eller eftertryk - også i uddrag - samt videregivelse af billeder - også i ændret tilstand - er kun tilladt med producentens skriftlige samtykke .

Anvendelsesområde

Denne maskine er udelukkende beregnet til epilering af menneskehår i private hjem. Den må ikke anvendes i erhvervsmæssig sammenhæng. Al anden anvendelse betragtes som værende uden for anvendelsesområdet.

Krav af en hvilken som helst art på grund af skader, som er opstået ved anvendelse uden for anvendelsesområdet, forkert udførte reparationer, ikke-tilladte ændringer eller anvendelse af ikke-tilladte reservedele er udelukkede.

Brugeren bærer alene risikoen.

Leverance

Epileringmaskinen leveres standardmæssigt med følgende komponenter:

- Epilator
- Beskyttelseshætte
- Massagerullepåsats
- Netadapter
- Rengøringspensel
- Opbevaringspose
- Betjeningsvejledning

Tag alle maskinens dele ud af kassen, og fjern alt emballeringsmateriale. Kontrollér, at alle dele er leveret med, og at de ikke har synlige skader.

ANVISNINGER

- ▶ Opbevaringsposen ligger ved udleveringen under plastikkassen, som indeholder maskinen.
- ▶ Hvis der mangler nogle dele, eller hvis nogle af delene er defekte på grund af mangelfuld emballage eller på grund af transporten, bedes du henvende dig til service-hotline (se kapitlet **Service**).

Betjeningselementer



Figur A:



- ① Beskyttelseshætte
- ② Epileringshoved
- ③ Låsemekanismer til epileringshovedet
- ④ Rejsesikring
- ⑤ Hastighedskontakt
- ⑥ Kontrollampe rød/grøn
- ⑦ Stik til netadapter
- ⑧ LED-lys
- ⑨ Massagerullepåsats

Figur B:

- ⑩ Netadapter
- ⑪ Opbevaringspose
- ⑫ Rengøringspensel

Tekniske data

| Netadapter | |
|--|--|
| Type | ZDM045100EU |
| Producent | E-TEK Electronics Manufactory Co., Ltd. Handelsregisternummer: 91440300755667743W Adresse: B, 3 Bldg, Tangwupu Industrial Park, Yanchuan, Songgang Subdistrict Bao'an District Shenzhen, Guangdong 518105 P.R. China |
| Indgangsspænding | 100 - 240 V ~ (vekselstrøm), 50/60 Hz |
| Strømforbrug | 0,2 A |
| Udgangsspænding | 4,5 V = (jævnstrøm) |
| Udgangsstrøm | 1,0 A |
| Udgangseffekt | 4,5 W |
| Gennemsnitlig effektivitet ved drift | ≥ 72,81 % |
| Effektivitet ved lav belastning (10 %) | ≥ 63,77 % (Referencedata) |
| Effektforbrug i ubelastet tilstand | 0,1 W max. |
| Beskyttelsesklasse | II /  (dobbeltisolering) |
| Polaritet |  |

| | |
|---|---|
| Koblingsnetdel |  |
| Effektivitetsklasse ó |  |
| Kortslutningsstabil sikkerhedstransformator |  |
| Nominel omgivelsestemperatur (ta) | 40°C |
| Beskyttelsesart | IP 20: Beskyttelse mod indtrængning af faste fremmedlegemer med en diameter > 12,5 mm |
| Produkt | |
| Indgangsspænding | 4,5 V === |
| Strømforbrug | 1,0 A |
| Batteri | 3,7 V === 700 mAh Li-ion-batteri |

ANVISNINGER



Produktet er udstyret med et genopladeligt lithium-ion-batteri, eller det er vedlagt produktet.

Sikkerhedsanvisninger

FARE FOR STRØMSTØD

- ▶ Slut kun maskinen til en forskriftsmæssigt installeret stikkontakt med en netspænding på 100 - 240 V ~, 50/60 Hz.
- ▶ Træk altid netadapteren ud af stikkontakten ved driftsfejl, og før maskinen rengøres.
- ▶ Træk altid ledningen ud af stikkontakten ved at trække i netadapteren og ikke i selve ledningen.
- ▶ Ledningen må aldrig knækkes eller mases og heller ikke lægges, så man kan træde på den eller snuble over den.
- ▶ Sørg for, at strømledningen ikke bliver våd eller fugtig under driften. Læg strømledningen, så den ikke kan klemmes fast eller beskadiges.
- ▶ Hvis maskinen er beskadiget, må du ikke fortsætte med at bruge den, da det kan medføre farlige situationer.
- ▶ Brug ikke maskinen udendørs.

⚠ FARE FOR STRØMSTØD

- ▶ Vikl ikke ledningen om epileringsmaskinen, og beskyt ledningen mod skader.
- ▶ Rør aldrig ved epileringsmaskinen, ledningen og stikket med våde hænder.
- ▶ OBS! Hold apparatet tørt.
- ▶ Brug aldrig epileringsmaskinen i nærheden af vand og især ikke i nærheden af håndvaske, badekar eller lignende. Det kan også være farligt at stille epileringsmaskinen i nærheden af vand, selv om den er slukket. Træk derfor altid netadapteren ud efter brug. Som ekstra beskyttelse anbefaler vi, at du installerer et fejlstrømsrelæ med en udløsningsstrøm på højst 30 mA i badeværelsets strømkreds. Spørg din elinstallatør til råds.

⚠ ADVARSEL! FARE FOR PERSONSKADER!

- ▶ Hvis epileringsmaskinen falder ned eller er beskadiget, må du ikke bruge den længere. Lad epileringsmaskinen efterse og reparere af en kvalificeret reparatør.

⚠ ADVARSEL! FARE FOR PERSONSKADER!

- ▶ Du må ikke åbne eller reparere epileringsmaskinens kabinet. Gør du det, er epileringsmaskinen ikke sikker, og garantien bortfalder. Lad epileringsmaskinen reparere af en autoriseret reparatør, hvis den er defekt.
- ▶ Brug kun produktet med den medfølgende netadapter.
- ▶ Oplad kun produktet med den medfølgende netadapter.
- ▶ Dette produkt må bruges af børn fra 8 år og derover og af personer med nedsatte fysiske, psykiske, motoriske eller mentale evner eller manglende erfaring og/eller viden, hvis de er under opsyn eller undervises i sikker brug af produktet og de farer, der kan være forbundet med det.
- ▶ Børn må ikke lege med produktet.
- ▶ Rengøring og brugervedligeholdelse må ikke udføres af børn uden opsyn.

OBS! MATERIELLE SKADER!



Brug kun epileringmaskinen i indendørs rum.

Netfunktion

- 1) Sæt netadapterens tilslutningsstik **10** ind i stikket **7** på maskinen. Sørg for, at hastighedskontakten **5** står på "0".
- 2) Sæt netadapteren **10** i en stikkontakt. Kontrollampen **6** lyser rødt og viser dermed, at opladningen er i gang.

Maskinen er straks klar til brug.

Batterifunktion

- 1) Sæt netadapterens tilslutningsstik **10** ind i stikket **7** på maskinen. Sørg for, at hastighedskontakten **5** står på "0".
- 2) Sæt netadapteren **10** i en stikkontakt. Kontrollampen **6** lyser rødt og viser dermed, at opladningen er i gang.

Når kontrollampen **6** lyser grønt, er maskinen ladet helt op, og du kan afbryde maskinen fra strømnettet.

BEMÆRK

- ▶ Ved første opladning varer det ca. 80 minutter, før maskinen er ladet helt op.
- ▶ Oplad først maskinen igen, når kontrollampen **6** viser, at batteriet er svagt med et skiftevist rødt og grønt blink.

Tips og tricks

BEMÆRK

- ▶ Brug ikke maskinen, hvis...
 - Du er solskoldet på de pågældende kropsdele.
 - Du har hudirritationer, eller hvis huden har en svag rød farve.
 - Du har en hudsygdom som for eksempel neurodermitis.
 - Hvis du har acne, modermærker eller vorter på de pågældende kropsdele.
 - Hvis du har sår, åbne sår eller hævede ar på de pågældende kropsdele.
 - ▶ Test først maskinen på et lille, skjult sted, så du ved, om huden kan tåle behandlingen.
-
- Hårene skal være mellem 0,3 cm og 0,5 cm lange. Kortere hår griber pincetterne ikke fat i, og udtrækning af længere hår er meget smertefuldt. Afkort derfor hårene, hvis de er for lange.
 - Huden må ikke være fedtet eller indeholde rester af creme. Pincetterne kan hænge fast og blive snavsede, og maskinens effekt forringes.
 - Huden skal være helt tør.
 - Epilér helst om aftenen efter brusebadet. Så er huden lidt blødere, og hårene kan lettere trækkes ud. Endvidere kan huden komme sig natten over, og eventuelt røde steder kan nå at forsvinde.
 - Behandl huden med en peeling eller en massagehandske før epileringen. Derved fjernes døde hudceller, nedgroede hår undgås, og de fine hår retter sig op. Derved kan maskinen bedre gribe fat i hårene.
 - Plej huden efter epileringen med en fugtigheds lotion eller creme. Creme med Aloe Vera eller kamilleekstrakt er særligt velegnet, da huden beroliges og plejes.

Epilering

Når stederne, der skal epileres, er forberedt:

- 1) Stryg nogle gange med hånden over hårene, der skal fjernes, imod vækstretningen. Derved retter de sig op, så hårene bedre kan gribes af pincetterne.
- 2) Tag beskyttelseshætten **1** af epileringshovedet **2**.
- 3) Sæt massagerullepåsatsen **9** på epileringshovedet **2**.
Massagerullerne stimulerer hudpartiet og sørger for en blidere epileringsoplevelse.
- 4) Tryk på rejsesikringen **4**, og stil hastighedskontakten **5** på det ønskede hastighedstrin:
 - Trin 1: Til følsomme zoner (armhulerne og bikinizonen)
 - Trin 2: Til beneneUnder driften oplyser LED-lyset **8** hudpartiet, der skal epileres.
- 5) Stram huden ud med den ene hånd.
- 6) Sæt epileringsmaskinen lodret på huden, og køр med den mod hårets vækstretning uden at lægge tryk på den. Siden med hastighedsregulatoren **5** skal pege hen imod dig. Bevæg ikke maskinen frem og tilbage eller i cirkel.
Sæt den hele tiden på igen, og køр flere gangen hen over stederne, der skal epileres, til alle hårene er fjernet.

BEMÆRK

- Det kan ske, at hårene vokser ud igen efter få dage. Grunden her til er, at hårene ikke kunne fjernes under epileringen, fordi de var for korte.

- 7) Når du er færdig med behandlingen, stilles hastighedskontakten **5** på "0".

- 8) Rengør epileringshovedet ② som beskrevet i kapitlet "Rengøring og vedligeholdelse".
- 9) Tag massagerullepåsatsen ⑨ af, og sæt beskyttelseshætten ① på epileringshovedet ②.

BEMÆRK

- ▶ Hvis epileringshovedet ② er beskadiget, må det ikke længere benyttes! Henvend dig til service for at bestille et nyt epileringshoved ② (se kapitlet "**Bestilling af reservedele**"). Gå frem på følgende måde for at udskifte epileringshovedet ②:
 - Tryk de to låse ③ sammen, og tag samtidig epileringshovedet ② af oppefra.
 - Sæt det nye epileringshoved ② på maskinen. Epileringshovedet ② skal gå i hak, så det kan høres.

Rengøring og vedligeholdelse

⚠ FARE FOR STRØMSTØD

- ▶ Afbryd altid maskinen fra netadapteren ⑩ og netadapteren ⑩ fra strømnettet før rengøring.

OBS! MATERIELLE SKADER!

- ▶ Læg aldrig epileringsmaskinen ned i vand eller andre væsker!
 - Rengør epileringshovedet ② efter brug med den medfølgende rengøringspensel ⑫, så de løse hår fjernes.
 - Desinficér epileringshovedet ② regelmæssigt ved at spraye det med desinfektionsspray og rens det.
 - For at rengøre epileringshovedet ② grundigt kan du tage det af maskinen:
 - Tryk begge låsene ③ sammen, og tag samtidig epileringshovedet ② af oppefra.

- Rengør epileringshovedet ② under rindende vand, og lad det tørre.
- Sæt epileringshovedet ② på maskinen igen. Epileringshovedet ② skal gå i hak, så det kan høres.
- Tør maskinen og netadapteren ⑩ af med en fugtig klud. Tilsæt et mildt rengøringsmiddel til kluden ved behov. Sørg for, at maskinen er helt tør, før den bruges næste gang.

Opbevaring

- Beskyt altid epileringshovedet ② med den medfølgende beskyttelseshætte ①.
- Opbevar maskinen, rengøringspenslen ⑫ og netadapteren ⑩ i opbevaringsposen ⑪.
- Opbevar maskinen på et tørt og støvfrit sted.

Afhjælpning af fejl

| Problem | Årsag | Løsning |
|--|--|---|
| Epileringsmaskinen fungerer ikke. | Batteriet er tomt. | Oplad maskinen. |
| | Epileringsmaskinen er defekt. | Henvend dig til kundeservice. |
| Maskinen kører langsomt. | Batteriet er tomt. | Oplad maskinen. |
| Det gør meget ondt, når hårene trækkes ud. | Hårene er muligvis for lange. | Afkort hårene til ca. 0,3 - 0,5 cm. Se kapitlet "Tips og tricks". |
| Alle hår fjernes ikke. | Det er muligt, at hårene er for korte. | Hårene skal have en længde på 0,3 - 0,5 cm. |
| | Du går for hurtigt frem. | Bevæg maskinen langsomt hen over huden. |

Bortskaffelse



Bortskaf ikke produktet/netadapter sammen med det almindelige husholdningsaffald. Dette produkt er underlagt det europæiske direktiv 2012/19/EU.



Bortskaf produkte/netadaptert via en godkendt bortskaffelsesvirksomhed eller den kommunale genbrugsplads. Følg de aktuelt gældende regler. Henvend dig i tvivlstilfælde til den lokale genbrugsplads.

BEMÆRK

- Det integrerede genopladelige batteri i dette produkt kan ikke tages ud til bortskaffelse. Det genopladelige batteri må kun afmonteres eller udskiftes af producenten eller dennes kundeservice eller af en person med tilsvarende kvalifikationer, så farlige situationer undgås. Gør opmærksom på, at produktet indeholder et batteri, når det bortskaffes.



Du kan få oplysninger hos kommunen om bortskaffelse af udtjente produkter.



Emballagen består af miljøvenlige materialer, som kan bortskaffes på de lokale genbrugspladser.



Bortskaf emballagen miljøvenligt. Vær opmærksom på mærkningen på de forskellige emballagematerialer, og aflever dem sorteret til bortskaffelse. Emballagematerialerne er mærket med forkortelserne (a) og tallene (b) med følgende betydning: 1-7: Plast, 20-22: Papir og pap, 80-98: Kompositmaterialer.

Bestilling af reservedele

Følgende reservedele kan bestilles til produktet SED 3.7 G3:



► 1 Epileringshoved ②



► 1 Massagerullepåsat ⑨

Reservedelene kan bestilles via vores service-hotline (se kapitlet „Service“) eller på vores hjemmeside under www.kompernass.com.



BEMÆRK

- Hav IAN-nummeret klar ved bestilling - du kan finde det på omslaget af denne betjeningsvejledning.

Garanti for Kompernass Handels GmbH

Kære kunde

På dette produkt får du 3 års garanti fra købsdatoen. I tilfælde af mangler ved produktet har du en række juridiske rettigheder i forhold til sælgeren af produktet. Dine juridiske rettigheder forringes ikke af den nedenfor anførte garanti.

Garantibetingelser

Garantiperioden begynder på købsdatoen. Opbevar venligst kvitteringen et sikkert sted. Den er nødvendig for at kunne dokumentere købet.

Hvis der inden for tre år fra dette produkts købsdato opstår en materiale- eller fabrikationsfejl, vil produktet – efter vores valg – blive repareret eller udskiftet, eller købsprisen vil blive refunderet gratis til dig. Denne garantiydelse forudsætter, at det defekte produkt afleveres, og købsbeviset (kvitteringen) forevises i løbet af fristen på tre år, og at der gives en kort skriftlig beskrivelse af, hvori manglen består, og hvornår den er opstået.

Hvis defekten er dækket af vores garanti, får du et repareret eller et nyt produkt retur. Reparation eller ombytning af produktet udløser ikke en ny garantiperiode.

Garantiperiode og juridiske mangelkrav

Garantiperioden forlænges ikke, hvis der gøres brug af garantien. Det gælder også for udskiftede og reparerede dele. Skader og mangler, som eventuelt allerede fandtes ved køb, samt manglende dele, skal anmeldes straks efter udpakningen. Når garantiperioden er udløbet, er reparation af skader betalingspligtig.

Garantiens omfang

Produktet er produceret omhyggeligt efter strenge kvalitetsretningslinjer og testet grundigt inden leveringen.

Garantien dækker materiale- og fabrikationsfejl. Denne garanti omfatter ikke produktdele, der er udsat for normal slitage og derfor kan betragtes som sliddele, eller skader på skrøbelige dele som f.eks. kontakter, genopladelige batterier eller dele af glas.

Denne garanti bortfalder, hvis produktet er blevet beskadiget, ikke er forskriftsmæssigt anvendt eller vedligeholdt. For at sikre forskriftsmæssig anvendelse af produktet skal alle anvisninger nævnt i betjeningsvejledningen nøje overholdes. Anvendelsesformål og handlinger, som frarådes eller der advares imod i betjeningsvejledningen, skal ubetinget undgås.

Produktet er kun beregnet til privat og ikke til kommercielt brug. Ved misbrug og uhensigtsmæssig brug, anvendelse af vold og ved indgreb, som ikke er foretaget af vores autoriserede serviceafdeling, bortfalder garantien.

Afvikling af garantisager

For at sikre en hurtig behandling af din anmeldelse bør du følge nedenstående anvisninger:

- Ved alle forespørgsler bedes du have kvitteringen og artikelnummeret (f.eks. IAN 12345) klar som dokumentation for købet.
- Artikelnummeret kan du finde på typeskiltet på produktet, som indgravering på produktet, på betjeningsvejledningens forside (nederst til venstre) eller som klæbemærke på bag- eller undersiden af produktet.
- Hvis der opstår funktionsfejl eller øvrige mangler, bedes du først kontakte nedennævnte serviceafdeling **telefonisk** eller **via e-mail**.

- Et produkt, der er registreret som defekt, kan du derefter indsende portofrit til den oplyste serviceadresse med vedlæggelse af købsbevis (kvittering) og en beskrivelse af, hvori manglen består, og hvornår den er opstået.



På www.lidl-service.com kan du downloade denne og mange andre manualer, produktvideoer og installationssoftware.

Med denne QR-kode kommer du direkte til Lidl-service-siden (www.lidl-service.com) og kan åbne den ønskede betjeningsvejledning ved indtastning af artikelnummeret (IAN) 123456.

Service

DK Service Danmark

Tel.: 32 710005

E-Mail: kompernass@lidl.dk

IAN 331147_1907

Importør

Bemærk at den efterfølgende adresse ikke er en serviceadresse. Kontakt først det nævnte servicested.

KOMPERNASS HANDELS GMBH

BURGSTRASSE 21

44867 BOCHUM

TYSKLAND

www.kompernass.com

Sommaire

| | |
|--|-----------|
| Introduction | 22 |
| Propriété intellectuelle | 22 |
| Utilisation conforme | 22 |
| Étendue des fournitures | 23 |
| Éléments de commande | 24 |
| Caractéristiques techniques | 25 |
| Consignes de sécurité | 27 |
| Marche sur le secteur | 30 |
| Fonctionnement sur accu | 31 |
| Conseils et astuces | 31 |
| Épilation | 33 |
| Nettoyage et entretien | 34 |
| Stockage | 35 |
| Dépannage | 36 |
| Mise au rebut | 36 |
| Commander des pièces de rechange | 38 |
| Garantie de Kompernass Handels GmbH | 39 |
| Service après-vente | 41 |
| Importateur | 42 |

Introduction

Toutes nos félicitations pour l'achat de votre nouvel appareil.

Ainsi, vous venez d'opter pour un produit de grande qualité. Le mode d'emploi fait partie de ce produit. Il contient des remarques importantes concernant la sécurité, l'usage et la mise au rebut.

Avant l'usage, veuillez vous familiariser avec toutes les consignes d'utilisation et de sécurité. N'utilisez le produit que conformément aux consignes et pour les domaines d'utilisation prévus. Si vous cédez le produit à un tiers, remettez-lui également ces instructions d'utilisation.

Propriété intellectuelle

Cette documentation est protégée par des droits d'auteur.

Toute reproduction ou réimpression, même partielle, y compris la reproduction des illustrations, même modifiées, n'est autorisée qu'avec l'accord écrit du fabricant.

Utilisation conforme

Cet appareil est exclusivement destiné à l'épilation de poils humains dans le cadre de ménages privés. Évitez de l'utiliser à des fins professionnelles ! Toute utilisation autre ou dépassant ce cadre est considérée comme non conforme.

Aucune réclamation ne sera prise en compte suite à des dommages résultant d'une utilisation non conforme du matériel, ou de réparations effectuées incorrectement, ou de modification arbitraire, ou encore de l'utilisation de pièces de rechange non validées.

Seul l'utilisateur assume le risque.

Étendue des fournitures

L'appareil est équipé de manière standard des composants suivants :

- Épilateur électrique
- Capuchon de protection
- Rouleaux de massage
- Adaptateur secteur
- Pinceau de nettoyage
- Sac de rangement
- Mode d'emploi

Retirez toutes les pièces de l'appareil du carton et retirez l'ensemble du matériau d'emballage. Vérifiez si la livraison est bien complète et ne présente aucun dommage apparent.

REMARQUES

- ▶ À la livraison, le sac de rangement se trouve sous la coque en matière plastique dans laquelle a été conditionné l'appareil.
- ▶ En cas de livraison incomplète ou de dommages résultant d'un emballage défectueux ou du transport, veuillez vous adresser à la hotline du service après-vente (voir le chapitre **Service après-vente**).

Éléments de commande



Figure A :



- ❶ Capuchon de protection
- ❷ Tête d'épilation
- ❸ Verrouillages de la tête d'épilation
- ❹ Sécurité de voyage
- ❺ Sélecteur de vitesse
- ❻ Voyant de contrôle rouge/vert
- ❼ Douille pour adaptateur secteur
- ❽ Lampe LED
- ❾ Rouleaux de massage

Figure B :

- ❿ Adaptateur secteur
- ⓫ Sac de rangement
- ⓬ Pinceau de nettoyage

Caractéristiques techniques

| Adaptateur secteur | |
|---------------------------------------|--|
| Type | ZDM045100EU |
| Fabricant | E-TEK Electronics Manufactory Co., Ltd. Numéro RCS : 91440300755667743W Adresse : B, 3 Bldg, Tangwupu Industrial Park, Yanchuan, Songgang Subdistrict Bao'an District Shenzhen, Guangdong 518105 République populaire de Chine |
| Tension d'entrée | 100-240 V ~ (courant alternatif), 50/60 Hz |
| Courant absorbé | 0,2 A |
| Tension de sortie | 4,5 V --- (courant continu) |
| Courant de sortie | 1,0 A |
| Puissance de sortie | 4,5 W |
| Efficacité moyenne en service | $\geq 72,81 \%$ |
| Efficacité sous charge réduite (10 %) | $\geq 63,77 \%$ (donnée de référence) |
| Puissance absorbée sous charge nulle | 0,1 W max. |
| Classe de protection | II /  (double isolation) |
| Polarité |  |

| | |
|---|--|
| Bloc d'alimentation à découpage |  |
| Classe d'efficacité 6 |  |
| Transformateur de sécurité protégé contre les courts circuits |  |
| Température ambiante nominale (ta) | 40 °C |
| Indice de protection | IP 20 : Protection contre la pénétration de corps étrangers solides d'un diamètre >12,5 mm |
| Appareil | |
| Tension d'entrée | 4,5 V \equiv |
| Courant absorbé | 1,0 A |
| Batterie | Batterie lithium-ions 3,7 V \equiv 700 mAh |

REMARQUES

Le produit est équipé d'une batterie bouton lithium-ion ou bien cette dernière est jointe au produit.

Consignes de sécurité

RISQUE D'ÉLECTROCUTION

- ▶ L'appareil ne doit être branché que dans une prise réglementairement installée et alimentée par une tension secteur de 100 – 240 V ~, 50/60 Hz.
- ▶ En cas de défaillances et avant de nettoyer l'appareil, retirez l'adaptateur secteur de la prise secteur.
- ▶ Pour débrancher le câble de la prise de courant, saisissez toujours l'adaptateur secteur, n'exercez pas de traction sur le câble lui-même.
- ▶ Ne pliez et ne coincez pas le câble secteur et acheminez le câble secteur de telle manière que personne ne puisse marcher ou trébucher dessus.
- ▶ Veillez à ce que le câble secteur ne se mouille ou ne s'humidifie pas en service. Acheminez-le de telle manière qu'il ne soit ni coincé ni endommagé.
- ▶ Si l'appareil venait à être endommagé, arrêtez aussitôt de vous en servir pour éviter tous dangers.

RISQUE D'ÉLECTROCUTION

- ▶ N'utilisez pas l'appareil à l'extérieur.
- ▶ N'enroulez pas le câble secteur autour de l'appareil et protégez-le contre le risque d'endommagement.
- ▶ Ne saisissez jamais l'appareil, le câble secteur et la fiche secteur avec les mains mouillées.
- ▶ **ATTENTION !** Maintenez l'appareil au sec.
- ▶ N'utilisez jamais l'appareil à proximité de l'eau, en particulier à proximité d'un lavabo, d'une baignoire ou de récipients similaires. La proximité d'eau représente un danger, même si l'appareil est éteint. Pour cette raison, retirez l'adaptateur secteur après chaque usage. A titre de protection supplémentaire, nous recommandons l'installation d'un relais disjoncteur contre les courants de fuite avec un seuil de déclenchement impérativement inférieur à 30 mA dans le circuit électrique de la salle de bains. Demandez conseil à votre électricien.

⚠ AVERTISSEMENT ! RISQUE DE BLESSURE !

- ▶ Si l'appareil a chuté ou s'est endommagé, il ne faut plus le remettre en service. Faites inspecter et réparer, le cas échéant, l'appareil par des techniciens spécialisés et qualifiés.
- ▶ N'ouvrez pas le boîtier de l'appareil car il n'est pas réparable par l'utilisateur. Dans ce cas, la sécurité n'est plus assurée et vous perdez le bénéfice de la garantie. Confiez les réparations de l'appareil défectueux uniquement à un technicien spécialisé.
- ▶ N'opérez l'appareil qu'avec l'adaptateur secteur fourni.
- ▶ Ne chargez l'appareil qu'avec l'adaptateur secteur fourni.
- ▶ Cet appareil peut être utilisé par des enfants dès l'âge de 8 ans et par des personnes disposant de capacités physiques, sensorielles ou mentales réduites ou de peu d'expérience et de connaissances, à condition qu'ils soient surveillés ou qu'ils aient été initiés à l'utilisation sécurisée de l'appareil et qu'ils aient compris les dangers en résultant.

⚠ AVERTISSEMENT ! RISQUE DE BLESSURE !

- ▶ Ne pas laisser les enfants jouer avec l'appareil.
- ▶ Il est interdit aux enfants de procéder aux opérations de nettoyage ou d'entretien de l'appareil sans surveillance.

ATTENTION ! DÉGÂTS MATÉRIELS !

N'utilisez l'appareil qu'à l'intérieur de locaux !

Marche sur le secteur

- 1) Branchez à cet effet la fiche de l'adaptateur secteur **10** dans la douille de raccordement **7** de l'appareil. Assurez-vous que le sélecteur de vitesse **5** se trouve sur « 0 ».
- 2) Branchez l'adaptateur secteur **10** dans une prise secteur. Le voyant de contrôle **6** est rouge et indique ainsi que le processus de chargement est en cours.

L'appareil est maintenant prêt à fonctionner.

Fonctionnement sur accu

- 1) Enfichez à cet effet la fiche de l'adaptateur secteur ⑩ dans la douille de raccordement ⑦ de l'appareil. Assurez-vous que le sélecteur de vitesse ⑤ se trouve sur « 0 ».
 - 2) Branchez l'adaptateur secteur ⑩ dans une prise secteur. Le voyant de contrôle ⑥ est rouge et indique ainsi que le processus de chargement est en cours.
- Dès que le voyant de contrôle ⑥ est vert, l'appareil est entièrement chargé et vous pouvez couper l'appareil du réseau électrique.

REMARQUE

- ▶ Lors du premier chargement, il faut environ 80 minutes à l'appareil pour le charger dans son intégralité.
- ▶ Rechargez l'appareil lorsque le voyant de contrôle ⑥ affiche, par un clignotement rouge-vert alterné, que la charge de la batterie est trop faible.

Conseils et astuces

REMARQUE

- ▶ N'utilisez pas l'appareil, lorsque vous ...
 - présentez un coup de soleil sur les zones corporelles concernées.
 - présentez des irritations ou rougeurs cutanées.
 - souffrez d'une maladie de la peau, comme par exemple la neurodermite.
 - avez des boutons d'acnée, des taches de naissance ou des verrues sur les zones corporelles concernées.
 - avez des blessures, ouvertes comprises, ou des cicatrices saillantes sur les zones corporelles concernées.
- ▶ Appliquez d'abord l'appareil sur une petite zone cachée pour tester si votre peau le tolère.

- La longueur des poils devrait être comprise entre 0,3 cm et 0,5 cm. S'ils sont plus courts, les pincettes ne les attraperont pas et l'arrachage de poils plus longs est très douloureux. En présence de poils plus longs, raccourcissez-les au préalable.
- La peau doit être exempte de résidus de matières grasses ou de crème. Sinon les pincettes se collent/s'encrassent et la performance de l'appareil diminue.
- La peau doit être entièrement sèche.
- Il est recommandé de s'épiler le soir après la douche. La peau s'est alors un peu amollie, il est plus facile d'arracher les poils. En outre, la peau « récupère » pendant la nuit et les éventuelles rougeurs cutanées se résorbent.
- Avant d'effectuer une épilation, il est recommandé de procéder à un peeling ou de frictionner la peau à l'aide d'un gant de massage. Cela permet de supprimer les peaux mortes, d'éviter les poils incarnés et de dresser les poils fins. Il en résulte également une meilleure saisie des poils.
- Après l'épilation, appliquez une lotion hydratante ou une crème sur la peau, une contenant de préférence de l'aloé vera ou des extraits de camomille pour apaiser et hydrater la peau.

Épilation

Une fois les zones corporelles à épiler préparées :

- 1) Caressez encore une fois les poils à supprimer à rebrousse-poils. Vous dressez ainsi les poils pour que les pincettes puissent plus facilement les saisir.
- 2) Retirez le capuchon ❶ protégeant la tête d'épilation ❷.
- 3) Placez le cas échéant les rouleaux de massage ❸ sur la tête d'épilation ❷. Les rouleaux de massage stimulent la peau et veillent ainsi à un résultat tout en douceur.
- 4) Appuyez sur la sécurité de voyage ❹ et faites glisser le sélecteur de vitesse ❺ vers le haut pour obtenir le niveau de vitesse souhaitée :
 - Niveau 1 : pour les zones sensibles (zone des aisselles et du bikini)
 - Niveau 2 : pour les jambes

La lampe LED ❽ éclaire la zone de peau à épiler durant le fonctionnement.

- 5) Tenez la peau bien tendue à l'aide d'une main.
- 6) Placez l'épilateur verticalement sur la peau et déplacez-le dessus à **rebrousse-poils** sans exercer de pression. Ce faisant, veillez à ce que le sélecteur de vitesse ❺ regarde dans votre direction. Ne décrivez aucun mouvement de va-et-vient ni de mouvement circulaire.
Recommencez toujours au début et passez plusieurs fois sur les zones à épiler afin de retirer tous les poils.

REMARQUE

- Il peut arriver qu'après quelques jours, les poils se remettent à pousser. Cela est lié au fait que lors de la dernière épilation, certains poils étaient trop courts pour être arrachés.

- 7) Lorsque vous avez terminé le traitement, faites glisser le commutateur de vitesse ⑤ sur « 0 ».
- 8) Nettoyez la tête d'épilation ② comme décrit dans le chapitre « Nettoyage et entretien ».
- 9) Retirez si nécessaire les rouleaux de massage ⑨ et placez le capuchon de protection ① sur la tête d'épilation ②.

REMARQUE

- ▶ Si la tête d'épilation ② est endommagée, cessez de l'utiliser ! Pour commander une nouvelle tête d'épilation ② veuillez-vous adresser au service après-vente (cf. le chapitre « **Commander des pièces de rechange** »). Pour remplacer la tête d'épilation ②, procédez comme suit :
 - Pressez les deux verrouillages ③ et retirez en même temps la tête d'épilation ② vers le haut.
 - Enfichez la nouvelle tête d'épilation ② sur l'appareil. La tête d'épilation ② doit s'enclencher de manière audible.

Nettoyage et entretien

RISQUE D'ÉLECTROCUTION

- ▶ Avant chaque opération de nettoyage, coupez l'appareil de l'adaptateur secteur ⑩ et l'adaptateur secteur ⑩ de la prise secteur.

ATTENTION ! DÉGÂTS MATÉRIELS !

- ▶ N'immergez jamais l'appareil dans de l'eau ou dans d'autres liquides !

- Après chaque utilisation, nettoyez la tête d'épilation **2** avec le pinceau de nettoyage **12** livré d'origine afin de retirer les poils détachés.
- Désinfecter la tête d'épilation **2** régulièrement, en la vaporisant de spray désinfectant pour la nettoyer.
- Pour procéder au nettoyage complet de la tête d'épilation **2**, vous pouvez la retirer de l'appareil :
 - Pressez les deux verrouillages **3** et retirez en même temps la tête d'épilation **2** vers le haut.
 - Nettoyez la tête d'épilation **2** à l'eau courante et laissez-la sécher.
 - Remontez la tête d'épilation **2** sur l'appareil. La tête d'épilation **2** doit enclancher de manière audible.
- Essuyez l'appareil et l'adaptateur secteur **10** à l'aide d'un chiffon humide. Si nécessaire, versez un peu de liquide vaisselle sur le chiffon. Avant l'utilisation suivante, assurez-vous que l'appareil a entièrement séché.

Stockage

- Protégez toujours la tête d'épilation **2** à l'aide du capuchon de protection fourni **1**.
- Rangez l'appareil, le pinceau de nettoyage **12** et l'adaptateur secteur **10** dans le sac de rangement **11**.
- Conservez l'appareil à un endroit sec et exempt de poussière.

Dépannage

| Problème | Cause | Solution |
|--|---|---|
| L'appareil ne fonctionne pas. | La batterie est déchargée. | Chargez l'appareil. |
| | L'appareil est défectueux. | Adressez-vous au service clientèle. |
| L'appareil marche à vitesse réduite. | La batterie est déchargée. | Chargez l'appareil. |
| L'extraction des poils est très douloureuse. | Les poils sont éventuellement trop longs. | Raccourcissez les poils à env. 0,3 - 0,5 cm. Veuillez également tenir compte du chapitre « Conseils et astuces ». |
| Les poils ne sont pas tous saisis. | Il est possible que les poils soient trop courts. | Les poils devraient avoir une longueur de 0,3 - 0,5 cm. |
| | Vous travaillez trop vite. | Déplacez l'appareil plus lentement sur la peau. |

Mise au rebut



Ne jetez en aucun cas l'appareil et l'adaptateur secteur avec les ordures ménagères. Ce produit est assujéti à la directive européenne 2012/19/EU WEEE (Waste Electrical and Electronic Equipment).



Éliminez l'appareil et l'adaptateur secteur par l'intermédiaire d'une entreprise de traitement des déchets agréée ou du service de recyclage de votre commune. Respecter les règlements actuellement en vigueur. En cas de doute, contacter les services techniques de la commune.

REMARQUE

- La batterie intégrée dans cet appareil ne peut pas être retirée pour être mise au rebut.
- Pour éviter tout risque, la dépose ou le remplacement de la batterie est une opération exclusivement réservée au fabricant ou à son service après-vente ou à une personne détentrice de qualifications similaires.
- Lors de la mise au rebut il convient d'attirer l'attention sur le fait que cet appareil renferme des batteries.



Renseignez-vous auprès de votre commune pour connaître les possibilités de mise au rebut de votre appareil usagé.



L'emballage est composé de matériaux écologiques qu'il est possible de confier aux centres de recyclage proches de chez vous.



Éliminez l'emballage d'une manière respectueuse de l'environnement. Observez le marquage sur les différents matériaux d'emballage et triez-les séparément si nécessaire. Les matériaux d'emballage sont repérés par des abréviations (a) et des numéros (b) qui ont la signification suivante : 1-7 : Plastiques, 20-22 : Papier et carton, 80-98 : Matériaux composites.

Commander des pièces de rechange

Les pièces de rechange suivantes peuvent être commandées pour le produit SED 3.7 G3:

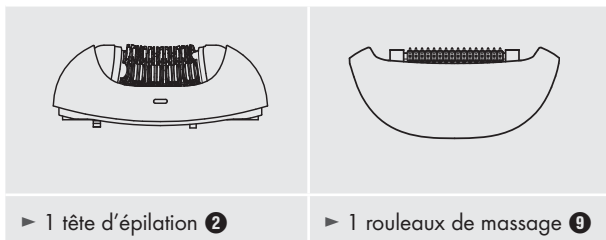

Commandez les pièces de rechange via notre ligne téléphonique de service après-vente (Voir chapitre « Service après-vente ») ou tout simplement sur notre site web www.kompernass.com.



REMARQUE

- ▶ Tenez le numéro IAN, que vous trouverez sur la couverture de ce manuel d'utilisation, prêt pour la commande.

Garantie de Kompernass Handels GmbH

Chère cliente, cher client,

Cet appareil est garanti 3 ans à partir de la date d'achat. Si ce produit venait à présenter des vices, vous disposez de droits légaux face au vendeur de ce produit. Vos droits légaux ne sont pas restreints par notre garantie présentée ci-dessous.

Conditions de garantie

La période de garantie débute à la date d'achat. Veuillez bien conserver le ticket de caisse. Celui-ci servira de preuve d'achat.

Si dans un délai de trois ans suivant la date d'achat de ce produit, un vice de matériel ou de fabrication venait à apparaître, le produit sera réparé, remplacé gratuitement par nos soins ou le prix d'achat remboursé, selon notre choix. Cette prestation sous garantie nécessite, dans le délai de trois ans, la présentation de l'appareil défectueux et du justificatif d'achat (ticket de caisse) ainsi que la description brève du vice et du moment de son apparition.

Si le vice est couvert par notre garantie, vous recevrez le produit réparé ou un nouveau produit en retour. Aucune nouvelle période de garantie ne débute avec la réparation ou l'échange du produit.

Période de garantie et réclamation légale pour vices cachés

L'exercice de la garantie ne prolonge pas la période de garantie. Cette disposition s'applique également aux pièces remplacées ou réparées. Les dommages et vices éventuellement déjà présents à l'achat doivent être signalés immédiatement après le déballage. Toute réparation survenant après la période sous garantie fera l'objet d'une facturation.

Étendue de la garantie

L'appareil a été fabriqué avec soin conformément à des directives de qualité strictes et consciencieusement contrôlé avant sa livraison.

La prestation de la garantie s'applique aux vices de matériel et de fabrication. Cette garantie ne s'étend pas aux pièces du produit qui sont exposées à une usure normale et peuvent de ce fait être considérées comme pièces d'usure, ni aux détériorations de pièces fragiles, par ex. interrupteurs, batteries ou pièces en verre.

Cette garantie devient caduque si le produit est détérioré, utilisé ou entretenu de manière non conforme. Toutes les instructions listées dans le manuel d'utilisation doivent être exactement respectées pour une utilisation conforme du produit. Des buts d'utilisation et actions qui sont déconseillés dans le manuel d'utilisation, ou dont vous êtes avertis doivent également être évités.

Le produit est uniquement destiné à un usage privé et ne convient pas à un usage professionnel. La garantie est annulée en cas d'entretien incorrect et inapproprié, d'usage de la force et en cas d'intervention non réalisée par notre centre de service après-vente agréé.

Procédure en cas de garantie

Afin de garantir un traitement rapide de votre demande, veuillez suivre les indications suivantes :

- Veuillez avoir à portée de main pour toutes questions le ticket de caisse et la référence article (par ex. IAN 12345) en tant que justificatif de votre achat.
- Vous trouverez la référence sur la plaque signalétique sur le produit, une gravure sur le produit, sur la page de garde du mode d'emploi (en bas à gauche) ou sur l'autocollant au dos ou sur le dessous du produit.

- Si des erreurs de fonctionnement ou d'autres vices venaient à apparaître, veuillez d'abord contacter le département service clientèle cité ci-dessous par **téléphone** ou par **e-mail**.
- Vous pouvez ensuite retourner un produit enregistré comme étant défectueux en joignant le ticket de caisse et en indiquant en quoi consiste le vice et quand il est survenu, sans devoir l'affranchir à l'adresse de service après-vente communiquée.



Sur www.lidl-service.com, vous pourrez télécharger ce mode d'emploi et de nombreux autres manuels, vidéos produit et logiciels d'installation.

Grâce à ce code QR, vous arriverez directement sur le site Lidl service après-vente (www.lidl-service.com) et vous pourrez ouvrir votre mode d'emploi en saisissant votre référence (IAN) 123456.

Service après-vente

FR Service France

Tel.: 0800 919270

E-Mail: kompennass@lidl.fr

BE Service Belgique

Tel.: 070 270 171 (0,15 EUR/Min.)

E-Mail: kompennass@lidl.be

IAN 331147_1907

Importateur

Veillez tenir compte du fait que l'adresse suivante n'est pas une adresse de service après-vente. Veuillez d'abord contacter le service mentionné.

KOMPERNASS HANDELS GMBH

BURGSTRASSE 21

44867 BOCHUM

ALLEMAGNE

www.kompernass.com

Inhoud

| | |
|---|-----------|
| Inleiding | 44 |
| Auteursrecht | 44 |
| Gebruik in overeenstemming met bestemming | 44 |
| Inhoud van het pakket | 45 |
| Bedieningselementen | 46 |
| Technische gegevens | 47 |
| Veiligheidsvoorschriften | 49 |
| Netvoeding | 53 |
| Accuvoeding | 53 |
| Tips en handigheidjes | 54 |
| Epileren | 55 |
| Reiniging en onderhoud | 57 |
| Opbergen | 58 |
| Problemen oplossen | 58 |
| Afvoeren | 59 |
| Vervangingsonderdelen bestellen | 60 |
| Garantie van Kompernaß Handels GmbH | 61 |
| Service | 63 |
| Importeur | 63 |

Inleiding

Gefeliciteerd met de aankoop van uw nieuwe apparaat.

U hebt hiermee gekozen voor een hoogwaardig product. De bedieningshandleiding maakt deel uit van dit product. Deze bevat belangrijke aanwijzingen voor veiligheid, gebruik en afvoeren. Maak uzelf voorafgaand aan het gebruik van het product vertrouwd met alle bedienings- en veiligheidsvoorschriften. Gebruik het product uitsluitend op de voorgeschreven wijze en voor de aangegeven doeleinden. Geef alle documenten mee als u het product doorgeeft aan een derde.

Auteursrecht

Deze documentatie is auteursrechtelijk beschermd.

Elke verveelvoudiging resp. elke reproductie, ook bij wijze van uitzondering, alsmede de weergave van de afbeeldingen, ook in gewijzigde toestand, is uitsluitend toegestaan met schriftelijke toestemming van de fabrikant.

Gebruik in overeenstemming met bestemming

Dit apparaat is uitsluitend bestemd voor het epileren van menselijk haar in het privéhuishouden. Gebruik het apparaat niet bedrijfsmatig! Een ander of verdergaand gebruik geldt als niet in overeenstemming met de bestemming.

Aanspraken van welke aard dan ook op grond van schade die voortvloeit uit gebruik in strijd met de bestemming, ondeskundige reparaties, zonder toestemming uitgevoerde veranderingen of gebruik van niet toegestane vervangingsonderdelen, zijn uitgesloten.

Het risico is uitsluitend voor de gebruiker.

Inhoud van het pakket

Het apparaat wordt standaard met de volgende componenten geleverd:

- Epileerapparaat
- Beschermkap
- Massagerol-opzetstuk
- Netvoedingsadapter
- Schoonmaakborsteltje
- Opberghoesje
- Bedieningshandleiding

Haal alle onderdelen van het apparaat uit de doos en verwijder alle verpakkingsmateriaal. Controleer of de levering compleet is en of er sprake is van zichtbare schade.

OPMERKINGEN

- ▶ Het opberghoesje bevindt zich bij levering onder het kunststofhulsel waarin zich het apparaat bevindt.
- ▶ Bij een onvolledige levering of schade als gevolg van een gebrekkige verpakking of transport, neemt u contact op met de Service-Hotline (zie het hoofdstuk **Service**).

Bedieningselementen

Afbeelding A:



- 1 Beschermingskap
- 2 Epileerkop
- 3 Vergrendelingen voor epileerkop
- 4 Reisbeveiliging
- 5 Snelheidsschakelaar
- 6 Indicatielampje rood/groen
- 7 Stekkeraansluiting voor netvoedingsadapter
- 8 LED-licht
- 9 Massagerol-opzetstuk

Afbeelding B:

- 10 Netvoedingsadapter
- 11 Opberghoesje
- 12 Schoonmaakborsteltje

Technische gegevens

| Netvoedingsadapter | |
|--|---|
| Type | ZDM045100EU |
| Fabrikant | E-TEK Electronics Manufactory Co., Ltd. Handelsregisternummer: 91440300755667743W Adres: B, 3 Bldg, Tangwupu Industrial Park, Yanchuan, Songgang Subdistrict Bao'an District Shenzhen, Guangdong 518105 P.R. China |
| Ingangsspanning | 100 - 240 V ~ (wisselstroom), 50/60 Hz |
| Stroomopname | 0,2 A |
| Uitgangsspanning | 4,5 V === (gelijkstroom) |
| Uitgangsstroom | 1,0 A |
| Uitgangsvermogen | 4,5 W |
| Gemiddelde efficiëntie tijdens het gebruik | ≥ 72,81% |
| Efficiëntie bij geringe belasting (10%) | ≥ 63,77% (referentiegegevens) |
| Opgenomen vermogen onbelast | 0,1 W max. |
| Beschermingsklasse | II/□ (dubbel geïsoleerd) |
| Polariteit | ⊖ — ⊙ — ⊕ |

| | |
|--|---|
| Schakelende voeding |  |
| Efficiëntieklasse 6 |  |
| Kortsluitingsbestendige veiligheidstransformator |  |
| Nominale omgevingstemperatuur (ta) | 40 °C |
| Beschermingsgraad | IP 20: Bescherming tegen binnendringen van vaste oneigenlijke voorwerpen met een diameter > 12,5 mm |
| Apparaat | |
| Ingangsspanning | 4,5 V === |
| Stroomopname | 1,0 A |
| Accu | 3,7 V === 700 mAh lithium-ion-accu |

OPMERKINGEN

Het product bevat een lithium-ion-accu of deze is bij het product meegeleverd.

Veiligheidsvoorschriften

GEVAAR VOOR ELEKTRISCHE SCHOK

- ▶ Sluit het apparaat alleen aan op een volgens de voorschriften geïnstalleerd stopcontact met een netspanning van 100 – 240 V ~, 50/60 Hz.
- ▶ Haal bij storing van het apparaat en voordat u het apparaat schoonmaakt de stekker van de netvoedingsadapter uit het stopcontact.
- ▶ Trek altijd de stekker van het netsnoer de netvoedingsadapter uit het stopcontact, trek nooit aan het snoer zelf.
- ▶ Knik of plet het netsnoer niet en leid het netsnoer zodanig dat niemand erop kan gaan staan of erover kan struikelen.
- ▶ Let erop dat het netsnoer bij gebruik niet nat of vochtig wordt. Leid het snoer zodanig dat het niet bekneld of beschadigd kan raken.
- ▶ Mocht het apparaat zijn beschadigd, gebruik het dan in geen geval verder, om risico's te vermijden.
- ▶ Gebruik het apparaat niet in de openlucht.

⚠ GEVAAR VOOR ELEKTRISCHE SCHOK

- ▶ Wikkel het netsnoer niet om het apparaat heen en bescherm het tegen beschadiging.
- ▶ Pak het apparaat, het netsnoer en de netstekker nooit met natte handen vast.
- ▶ LET OP! Houd het apparaat droog.
- ▶ Gebruik het apparaat nooit in de buurt van water, vooral niet in de buurt van wasbakken, badkuipen of vergelijkbare objecten. De nabijheid van water vormt een gevaar, ook als het apparaat is uitgeschakeld. Haal daarom na elk gebruik de stekker van de netvoedingsadapter uit het stopcontact. Als extra beveiliging adviseren wij het installeren van een lekstroombeveiliging met een nominale uitschakelstroom van niet meer dan 30 mA in het stroomcircuit van de badkamer. Neem voor advies contact op met uw elektro-installateur.

⚠ WAARSCHUWING! LETSELGEVAAR!

- ▶ Als het apparaat gevallen of beschadigd is, mag u het niet verder gebruiken. Laat het apparaat door deskundig personeel nakijken en eventueel repareren.
- ▶ U mag de apparaatbehuizing niet zelf openen of repareren. In dat geval is de veiligheid niet gegarandeerd en vervalt de garantie. Laat het apparaat als het defect is uitsluitend door bevoegd, deskundig personeel repareren.
- ▶ Gebruik het apparaat alleen met de meegeleverde netvoedingsadapter.
- ▶ Laad het apparaat alleen op met de meegeleverde netvoedingsadapter.
- ▶ Dit product mag worden gebruikt door kinderen vanaf 8 jaar en door personen met beperkte fysieke, zintuiglijke of geestelijke vermogens of gebrek aan ervaring of kennis, mits ze onder toezicht staan of over het veilige gebruik van het product zijn geïnstrueerd en de daaruit resulterende gevaren hebben begrepen.

⚠ WAARSCHUWING! LETSELGEVAAR!

- ▶ Kinderen mogen niet met het apparaat spelen.
- ▶ Kinderen mogen zonder toezicht geen reiniging en gebruikersonderhoud uitvoeren.

LET OP! MATERIËLE SCHADE!



Gebruik het apparaat uitsluitend binnenshuis

Netvoeding

- 1) Steek de netvoedingsadapter ⑩ in de stekker aansluiting ⑦ van het apparaat. Vergewis u ervan dat de snelheidsschakelaar ⑤ op "0" staat.
- 2) Steek de stekker van de netvoedingsadapter ⑩ in een stopcontact. Het indicatielampje ⑥ brandt rood en geef daarmee de voortgang van het opladen aan.

Het apparaat is meteen gebruiksklaar.

Accuvoeding

- 1) Steek de netvoedingsadapter ⑩ in de stekker aansluiting ⑦ van het apparaat. Vergewis u ervan dat de snelheidsschakelaar ⑤ op "0" staat.
- 2) Steek de stekker van de netvoedingsadapter ⑩ in een stopcontact. Het indicatielampje ⑥ brandt rood en geef daarmee de voortgang van het opladen aan.

Zodra het indicatielampje ⑥ groen brandt, is het apparaat volledig opgeladen en kunt u het apparaat loskoppelen van het lichtnet.

OPMERKING

- ▶ Bij de eerste keer opladen duurt het ca. 80 minuten voordat het apparaat volledig is opgeladen.
- ▶ Laad het apparaat pas opnieuw op wanneer het indicatielampje ⑥ door afwisselend rood-groen knipperen een lage acculading aangeeft.

Tips en handigheidjes

OPMERKING

- ▶ Gebruik het apparaat niet wanneer...
 - op de betroffen lichaamsdelen uw huid door de zon is verbrand.
 - de huid geïrriteerd of rood is.
 - u een huidaandoening hebt, bijvoorbeeld eczeem.
 - u pukkeltjes, moedervlekken of wratten op de betroffen lichaamsdelen hebt.
 - wonden, open wonden of littekens op de betroffen lichaamsdelen hebt.
 - ▶ Test het apparaat eerst op een kleine, niet zichtbare plek om de gevoeligheid van de huid te testen.
-
- De haren moeten tussen 0,3 cm en 0,5 cm lang zijn. De pincetten hebben geen vat op kortere haren en het uittrekken van langere haren is bijzonder pijnlijk. Maak langere haren eventueel korter.
 - De huid moet vrij zijn van vet- of crème-resten. Anders gaan de pincetten vastzitten of raken ze vervuild en nemen de prestaties van het apparaat af.
 - De huid moet volledig droog zijn.
 - U kunt het beste 's avonds na het douchen epilieren. Dan is de huid wat zachter geworden, zodat de haren makkelijk kunnen worden uitgetrokken. Bovendien kan de huid zich 's nachts herstellen en verdwijnen eventuele rode plekken op de huid weer.

- Behandel de huid voorafgaand aan het epileren met een peeling of een massagehandschoen. Daardoor worden dode huidcellen verwijderd, worden ingroeiende haren voorkomen en gaan fijne haartjes omhoogstaan. Daardoor kan het apparaat de haren beter meenemen.
- Verzorg de huid na het epileren met een vochtinbrengende lotion of een crème. Idealiter bevat de crème aloë vera of camille-extracten, om de huid tot rust te brengen en te verzorgen.

Epileren

Wanneer de te epileren lichaamsdelen zijn voorbereid:

- 1) Strijk met de hand nog één keer tegen de groeirichting in over de te verwijderen haren. Daardoor gaan de haren omhoog staan, waardoor ze beter door de pincetten kunnen worden meegenomen.
- 2) Neem de beschermingskap ❶ van de epileerkop ❷ af.
- 3) Plaats desgewenst het massagerol-opzetstuk ❸ op de epileerkop ❷. De massagerollen stimuleren de huid en zorgen zo voor een zachtere epileerervaring..
- 4) Druk op de reisbeveiliging ❹ en schuif de snelheidsschakelaar ❺ omhoog naar de gewenste snelheidsstand:
 - Stand 1: voor gevoelige zones (oksels en bikinizone)
 - Stand 2: voor de benenTerwijl het apparaat in werking is, verlicht het LED-licht ❽ de te epileren huid.
- 5) Houd met de ene hand de huid strak.

- 6) Plaats het epileeërapparaat loodrecht op de huid en ga er zonder druk uit te oefenen **tegen** de haargroei-richting overheen. De kant met de snelheidsregelaar **5** moet daarbij naar u zijn gericht. Voer geen heen en weer gaande bewegingen of cirkelbewegingen uit. Begin steeds opnieuw en ga meermalen over de te epileren plaatsen, zodat alle haren worden verwijderd.

OPMERKING

- Het kan zijn dat er na enkele dagen weer haren beginnen te groeien. Dat komt doordat deze haren tijdens de laatste epileeërbeurt nog te kort waren om te worden verwijderd.

- 7) Wanneer u klaar bent met de behandeling, schuift u de snelheidschakelaar **5** naar "0".
- 8) Reinig de epileeërkop **2** zoals beschreven in het hoofdstuk "Reiniging en onderhoud".
- 9) Neem zo nodig het massagerol-opzetstuk **9** van het apparaat en plaats de beschermkap **1** op de epileeërkop **2**.

OPMERKING

- Als de epileeërkop **2** beschadigd is, mag deze niet langer worden gebruikt! Een nieuwe epileeërkop **2** kunt u bestellen via onze service (zie het hoofdstuk "**Vervangingsonderdelen bestellen**"). U vervangt de epileeërkop **2** als volgt:
- Druk de beide vergrendelingen **3** samen en trek tegelijkertijd de epileeërkop **2** omhoog van het apparaat.
 - Bevestig de nieuwe epileeërkop **2** op het apparaat. De epileeërkop **2** moet hoorbaar vastklikken.

Reiniging en onderhoud

GEVAAR VOOR ELEKTRISCHE SCHOK

- ▶ Koppel voorafgaand aan het reinigen het apparaat los van de netvoedingsadapter 10 en haal de stekker van de netvoedingsadapter 10 uit het stopcontact.

LET OP - MATERIËLE SCHADE!

- ▶ Dompel het apparaat nooit onder in water of in andere vloeistoffen!
 - Reinig na elk gebruik de epileerkop 2 met het meegeleverde schoonmaakborsteltje 12, om losse haren te verwijderen.
 - Desinfecteer de epileerkop 2 regelmatig door hem met desinfectiespray te besproeien en te reinigen.
 - Om de epileerkop 2 grondig te reinigen, kunt u deze van het apparaat afnemen:
 - Druk de beide vergrendelingen 3 samen en trek tegelijkertijd de epileerkop 2 bovenwaarts van het apparaat.
 - Reinig de epileerkop 2 onder stromend water en laat hem opdrogen.
 - Bevestig de epileerkop 2 weer op het apparaat. De epileerkop 2 moet hoorbaar vastklikken.
 - Veeg het apparaat en de netvoedingsadapter 10 af met een vochtige doek. Breng zo nodig wat mild schoonmaakmiddel aan op de doek. Vergewis u ervan dat het apparaat voor het volgende gebruik volledig droog is.

Opbergen

- Bescherm de epileerkop ❷ altijd met de meegeleverde beschermingskap ❶.
- Berg het apparaat, het schoonmaakborsteltje ❷ en de netvoedingsadapter ❶ op in het opberghoesje ❸.
- Berg het apparaat op een droge en stofvrije plaats op.

Problemen oplossen

| Probleem | Oorzaak | Oplossing |
|---|---------------------------------|---|
| Het apparaat werkt niet. | De accu is leeg. | Laad het apparaat op. |
| | Het apparaat is defect. | Neem contact op met de klantenservice. |
| Het apparaat loopt alleen langzaam. | De accu is leeg. | Laad het apparaat op. |
| Het uittrekken van de haren is zeer pijnlijk. | De haren zijn mogelijk te lang. | Maak de haren korter tot ca. 0,3 - 0,5 cm. Raadpleeg ook het hoofdstuk "Tips en handigheidjes". |
| Niet alle haren worden meege- nomen. | De haren zijn mogelijk te kort. | De haren moeten een lengte van 0,3 - 0,5 cm hebben. |
| | U werkt te snel. | Beweeg het apparaat langzamer over de huid. |

Afvoeren



Deponeer het apparaat en de adapter in geen geval bij het gewone huisvuil. Dit product is onderworpen aan de Europese richtlijn 2012/19/EU WEEE (Waste Electrical and Electronic Equipment).



Voer het apparaat en de adapter af via een erkend afvalverwerkingsbedrijf of via uw gemeentereiniging. Neem de momenteel geldende voorschriften in acht. Neem in geval van twijfel contact op met uw afvalverwerkingsdienst.

OPMERKING

- ▶ De ingebouwde batterij van dit apparaat kan niet worden verwijderd voor afzonderlijke afvalverwerking. Het verwijderen of vervangen van de batterij mag alleen worden uitgevoerd door de fabrikant of de klantenservice van de fabrikant of een persoon met vergelijkbare kwalificaties, om risico's te vermijden. Bij het afvoeren moet erop worden gewezen dat dit apparaat een batterij bevat.



Mogelijkheden voor het afvoeren van het afgedankte product vindt u bij uw gemeente.



De verpakking bestaat uit milieuvriendelijke materialen, die u via plaatselijke recyclepunten kunt afvoeren.



Voer de verpakking af conform de milieuvoorschriften. Let op de aanduiding op de verschillende verpakkingsmaterialen en voer ze zo nodig gescheiden af. De verpakkingsmaterialen zijn voorzien van afkortingen (a) en cijfers (b) met de volgende betekenis: 1-7: kunststoffen, 20-22: papier en karton, 80-98: composietmaterialen.

Vervangingsonderdelen bestellen

Voor het product SED 3.7 G3 kunt u de volgende vervangingsonderdelen bestellen:

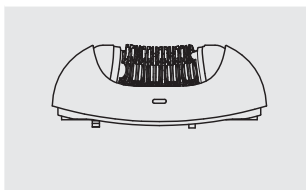

► 1 epileerkop **2**

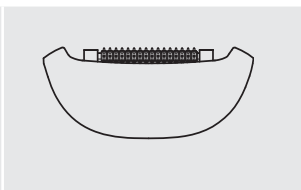

► 1 massagerol-opzetstuk **9**

Bestel de vervangingsonderdelen via onze service-hotline (zie het hoofdstuk "Service") of op onze website: www.kompernass.com.



OPMERKING

- Houd het IAN-nummer dat op het omslag van deze gebruiksaanwijzing staat, bij de hand bij het bestellen.

Garantie van Kompernaß Handels GmbH

Geachte klant,

U hebt op dit apparaat 3 jaar garantie vanaf de aankoopdatum. In geval van gebreken in dit product hebt u wettelijke rechten tegenover de verkoper van het product. Deze wettelijke rechten worden door onze hierna beschreven garantie niet beperkt.

Garantievoorwaarden

De garantieperiode geldt vanaf de datum van aankoop. Bewaar de kassabon zorgvuldig. U hebt hem nodig als bewijs van aankoop.

Als er binnen drie jaar vanaf de aankoopdatum van dit product een materiaal- of fabricagefout optreedt, wordt - naar onze keuze - het product door ons kosteloos gerepareerd of vervangen of wordt de koopprijs terugbetaald. Voorwaarde voor deze garantie is dat het defecte apparaat en het aankoopbewijs (kassabon) binnen de termijn van drie jaar worden overlegd en dat kort wordt omschreven waaruit het gebrek bestaat en wanneer het is opgetreden.

Wanneer het defect door onze garantie wordt gedekt, krijgt u het gerepareerde product of een nieuw product retour. Met de reparatie of vervanging van het product begint er geen nieuwe garantieperiode.

Garantieperiode en wettelijke aanspraken bij gebreken

De garantieperiode wordt door deze waarborg niet verlengd. Dat geldt ook voor vervangen en gerepareerde onderdelen. Eventueel al bij aankoop aanwezige schade en gebreken moeten meteen na het uitpakken worden gemeld. Voor reparaties na afloop van de garantieperiode worden kosten in rekening gebracht.

Garantieomvang

Het apparaat is op basis van strenge kwaliteitsnormen met de grootst mogelijke zorg vervaardigd en voorafgaand aan de levering nauwkeurig gecontroleerd.

De garantie geldt voor materiaal- of fabricagefouten. Deze garantie geldt niet voor productonderdelen die onderhevig zijn aan normale slijtage en die daarom als slijtonderdelen worden beschouwd, of voor schade aan breekbare onderdelen zoals schakelaars, accu's of onderdelen die van glas zijn gemaakt.

Deze garantie vervalt wanneer het product is beschadigd, ondeskundig is gebruikt of is gerepareerd. Voor deskundig gebruik van het product moeten alle in de gebruiksaanwijzing beschreven aanwijzingen precies worden opgevolgd. Gebruiksdoeleinden en handelingen die in de gebruiksaanwijzing worden afgeraden of waarvoor wordt gewaarschuwd, moeten beslist worden vermeden.

Het product is uitsluitend bestemd voor privégebruik en niet voor bedrijfsmatige doeleinden. Bij verkeerd gebruik en ondeskundige behandeling, bij gebruik van geweld en bij reparaties die niet door ons erkend servicefiliaal zijn uitgevoerd, vervalt de garantie.

Afhandeling bij een garantiekwestie

Voor een snelle afhandeling van uw aanvraag neemt u de volgende aanwijzingen in acht:

- Houd voor alle aanvragen de kassabon en het artikelnummer (bijv. IAN 12345) als aankoopbewijs bij de hand.
- Het artikelnummer vindt u op het typeplaatje van het product, op het product gegraveerd, op de titelpagina van de gebruiksaanwijzing (linksonder) of op de sticker op de achter- of onderkant van het product.
- Als er fouten in de werking of andere gebreken optreden, neemt u eerst contact op met de hierna genoemde serviceafdeling, **telefonisch** of **via e-mail**.

- Een als defect geregistreerd product kunt u dan zonder portokosten naar het aan u doorgegeven serviceadres sturen. Voeg het aankoopbewijs (kassabon) bij en vermeld waaruit het gebrek bestaat en wanneer het is opgetreden.



Op www.lidl-service.com kunt u deze en vele andere handleidingen, productvideo's en installatiesoftware downloaden.

Met deze QR-code gaat u direct naar de website van Lidl Service (www.lidl-service.com) en kunt u met het invoeren van het artikelnummer (IAN) 123456 de gebruiksaanwijzing openen.

Service

NL Service Nederland

Tel.: 0900 0400223 (0,10 EUR/Min.)

E-Mail: kompernass@lidl.nl

BE Service België

Tel.: 070 270 171 (0,15 EUR/Min.)

E-Mail: kompernass@lidl.be

IAN 331147_1907

Importeur

Let op: het volgende adres is geen serviceadres. Neem eerst contact op met het opgegeven serviceadres.

KOMPERNASS HANDELS GMBH

BURGSTRASSE 21

44867 BOCHUM

DUITSLAND

www.kompernass.com

Inhaltsverzeichnis

| | |
|--|-----------|
| Einführung | 66 |
| Urheberrecht | 66 |
| Bestimmungsgemäße Verwendung | 66 |
| Lieferumfang | 67 |
| Bedienelemente | 68 |
| Technische Daten | 69 |
| Sicherheitshinweise | 71 |
| Netzbetrieb | 74 |
| Akkubetrieb | 74 |
| Tipps und Tricks | 75 |
| Epilieren | 76 |
| Reinigen und Pflegen | 78 |
| Lagerung | 79 |
| Fehlerbehebung | 79 |
| Entsorgung | 80 |
| Ersatzteile bestellen | 81 |
| Garantie der Kompernaß Handels GmbH | 82 |
| Service | 84 |
| Importeur | 85 |

Einführung

Herzlichen Glückwunsch zum Kauf Ihres neuen Gerätes.

Sie haben sich damit für ein hochwertiges Produkt entschieden. Die Bedienungsanleitung ist Bestandteil dieses Produkts. Sie enthält wichtige Hinweise für Sicherheit, Gebrauch und Entsorgung. Machen Sie sich vor der Benutzung des Produkts mit allen Bedien- und Sicherheitshinweisen vertraut. Benutzen Sie das Produkt nur wie beschrieben und für die angegebenen Einsatzbereiche. Händigen Sie alle Unterlagen bei Weitergabe des Produkts an Dritte mit aus.

Urheberrecht

Diese Dokumentation ist urheberrechtlich geschützt.

Jede Vervielfältigung bzw. jeder Nachdruck, auch auszugsweise, sowie die Wiedergabe der Abbildungen, auch im veränderten Zustand ist nur mit schriftlicher Zustimmung des Herstellers gestattet.

Bestimmungsgemäße Verwendung

Dieses Gerät ist ausschließlich zum Epilieren von menschlichen Haaren in privaten Haushalten bestimmt. Benutzen Sie es nicht gewerblich! Eine andere oder darüber hinausgehende Benutzung gilt als nicht bestimmungsgemäß.

Ansprüche jeglicher Art wegen Schäden aus nicht bestimmungsgemäßer Verwendung, unsachgemäßen Reparaturen, unerlaubt vorgenommenen Veränderungen oder Verwendung nicht zugelassener Ersatzteile sind ausgeschlossen.

Das Risiko trägt allein der Benutzer.

Lieferumfang

Das Gerät wird standardmäßig mit folgenden Komponenten geliefert:

- Epilierer
- Schutzkappe
- Massagerollenaufsatz
- Netzadapter
- Reinigungspinsel
- Aufbewahrungsbeutel
- Bedienungsanleitung

Entnehmen Sie alle Teile des Gerätes aus dem Karton und entfernen Sie sämtliches Verpackungsmaterial. Prüfen Sie die Lieferung auf Vollständigkeit und auf sichtbare Schäden.

HINWEISE

- ▶ Der Aufbewahrungsbeutel befindet sich bei Auslieferung unter der Kunststoffschale, in der sich das Gerät befindet.
- ▶ Bei einer unvollständigen Lieferung oder Schäden infolge mangelhafter Verpackung oder durch Transport wenden Sie sich an die Service-Hotline (siehe Kapitel **Service**).

Bedienelemente



Abbildung A:



- ① Schutzkappe
- ② Epilierkopf
- ③ Verriegelungen für Epilierkopf
- ④ Reisesicherung
- ⑤ Geschwindigkeitsschalter
- ⑥ Kontrollleuchte rot/grün
- ⑦ Buchse für Netzadapter
- ⑧ LED-Licht
- ⑨ Massagerollenaufsatz

Abbildung B:

- ⑩ Netzadapter
- ⑪ Aufbewahrungsbeutel
- ⑫ Reinigungspinsel

Technische Daten

| Netzadapter | |
|---|--|
| Typ | ZDM045100EU |
| Hersteller | E-TEK Electronics Manufactory Co., Ltd. Handelsregisternummer: 91440300755667743W Anschrift: B, 3 Bldg, Tangwupu Industrial Park, Yanchuan, Songgang Subdistrict Bao'an District Shenzhen, Guangdong 518105 P.R. China |
| Eingangsspannung | 100 - 240 V ~ (Wechselstrom), 50/60 Hz |
| Stromaufnahme | 0,2 A |
| Ausgangsspannung | 4,5 V \equiv (Gleichstrom) |
| Ausgangsstrom | 1,0 A |
| Ausgangsleistung | 4,5 W |
| Durchschnittliche Effizienz im Betrieb | $\geq 72,81\%$ |
| Effizienz bei geringer Last (10 %) | $\geq 63,77\%$ (Referenzdatenwert) |
| Leistungsaufnahme bei Nulllast | 0,1 W max. |
| Schutzklasse | II /  (Doppelisolierung) |
| Polarität |  |

| | |
|--|--|
| Schaltnetzteil |  |
| Effizienzklasse 6 |  |
| kurzschlussfester Sicherheitstransformator |  |
| Nenn-Umgebungstemperatur (ta) | 40 °C |
| Schutzart | IP 20: Schutz gegen Eindringen von festen Fremdkörpern mit einem Durchmesser > 12,5 mm |
| Gerät | |
| Eingangsspannung | 4,5 V \equiv |
| Stromaufnahme | 1,0 A |
| Akku | 3,7 V \equiv 700 mAh Li-ion Akku |

HINWEIS

Das Produkt ist mit einem Lithium-Ionen-Akku ausgerüstet bzw. liegt dem Produkt bei.

Sicherheitshinweise

STROMSCHLAGGEFAHR

- ▶ Schließen Sie das Gerät nur an eine vorschriftsmäßig installierte Netzsteckdose mit einer Netzspannung von 100 – 240 V ~, 50/60 Hz an.
- ▶ Ziehen Sie bei Betriebsstörungen und bevor Sie das Gerät reinigen, den Netzadapter aus der Netzsteckdose.
- ▶ Ziehen Sie das Netzkabel stets am Netzadapter aus der Netzsteckdose, ziehen Sie nicht am Kabel selbst.
- ▶ Knicken oder quetschen Sie das Netzkabel nicht und verlegen Sie das Netzkabel so, dass niemand darauf treten oder darüber stolpern kann.
- ▶ Achten Sie darauf, dass im Betrieb das Netzkabel nicht nass oder feucht wird. Führen Sie es so, dass es nicht eingeklemmt oder beschädigt werden kann.
- ▶ Sollte das Gerät beschädigt sein, benutzen Sie es auf keinen Fall weiter, um Gefährdungen zu vermeiden.

⚠ STROMSCHLAGGEFAHR

- ▶ Verwenden Sie das Gerät nicht im Freien.
- ▶ Wickeln Sie das Netzkabel nicht um das Gerät und schützen Sie es vor Beschädigungen.
- ▶ Fassen Sie das Gerät, Netzkabel und -stecker nie mit nassen Händen an.
- ▶ **ACHTUNG!** Das Gerät trocken halten.
- ▶ Verwenden Sie das Gerät niemals in der Nähe von Wasser, insbesondere nicht in der Nähe von Waschbecken, Badewannen oder ähnlichen Gefäßen. Die Nähe von Wasser stellt eine Gefahr dar, auch wenn das Gerät ausgeschaltet ist. Ziehen Sie daher nach jedem Gebrauch den Netzadapter. Als zusätzlicher Schutz wird Ihnen die Installation einer Fehlerstrom-Schutzeinrichtung mit einem Bemessungsauslösestrom von nicht mehr als 30 mA im Badezimmer-Stromkreis empfohlen. Fragen Sie Ihren Elektroinstallateur um Rat.

⚠️ WARNUNG! VERLETZUNGSGEFAHR!

- ▶ Falls das Gerät heruntergefallen oder beschädigt ist, dürfen Sie es nicht mehr in Betrieb nehmen. Lassen Sie das Gerät von qualifiziertem Fachpersonal überprüfen und gegebenenfalls reparieren.
- ▶ Sie dürfen das Gerätegehäuse nicht selbst öffnen oder reparieren. In diesem Falle ist die Sicherheit nicht gegeben und die Gewährleistung erlischt. Lassen Sie das defekte Gerät nur von autorisiertem Fachpersonal reparieren.
- ▶ Benutzen Sie das Gerät nur mit dem mitgelieferten Netzadapter.
- ▶ Laden Sie das Gerät nur mit dem mitgelieferten Netzadapter auf.
- ▶ Dieses Gerät kann von Kindern ab 8 Jahren und darüber sowie von Personen mit verringerten physischen, sensorischen oder mentalen Fähigkeiten oder Mangel an Erfahrung und Wissen benutzt werden, wenn sie beaufsichtigt oder bezüglich des sicheren Gebrauchs des Gerätes unterwiesen wurden und die daraus resultierenden Gefahren verstehen.

⚠️ WARNUNG! VERLETZUNGSGEFAHR!

- ▶ Kinder dürfen nicht mit dem Gerät spielen.
- ▶ Reinigung und Benutzer-Wartung dürfen nicht von Kindern ohne Beaufsichtigung durchgeführt werden.

ACHTUNG - SACHSCHADEN!

Benutzen Sie das Gerät nur in Innenräumen.

Netzbetrieb

- 1) Stecken Sie den Anschlussstecker des Netzadapters **10** in die Buchse **7** am Gerät. Stellen Sie sicher, dass der Geschwindigkeitsschalter **5** auf „0“ steht.
- 2) Stecken Sie den Netzadapter **10** in eine Netzsteckdose. Die Kontrollleuchte **6** leuchtet rot und zeigt damit den Aufladevorgang an.

Das Gerät ist sofort betriebsbereit.

Akkubetrieb

- 1) Stecken Sie den Anschlussstecker des Netzadapters **10** in die Buchse **7** am Gerät. Stellen Sie sicher, dass der Geschwindigkeitsschalter **5** auf „0“ steht.
- 2) Stecken Sie den Netzadapter **10** in eine Netzsteckdose. Die Kontrollleuchte **6** leuchtet rot und zeigt damit den Aufladevorgang an. Sobald die Kontrollleuchte **6** grün leuchtet, ist das Gerät vollständig geladen und Sie können das Gerät vom Stromnetz trennen.

HINWEIS

- ▶ Beim ersten Aufladen benötigt das Gerät ca. 80 Minuten, um vollständig aufzuladen.
- ▶ Laden Sie das Gerät erst wieder auf, wenn die Kontrollleuchte **6** durch abwechselndes rot-grünes Blinken eine niedrige Akkuladung anzeigt.

Tipps und Tricks**HINWEIS**

- ▶ Benutzen Sie das Gerät nicht, wenn...
 - Sie einen Sonnenbrand an den betroffenen Körperstellen haben.
 - Hautreizungen oder -rötungen vorliegen.
 - Sie eine Hautkrankheit, wie zum Beispiel Neurodermitis, haben.
 - Sie Pickel, Muttermale oder Warzen an den betroffenen Körperstellen haben.
 - Sie Wunden, offene Wunden oder erhabene Narben an den betroffenen Körperstellen haben.
- ▶ Testen Sie das Gerät erst an einer kleinen versteckten Stelle, um die Hautverträglichkeit zu testen.
 - Die Haare sollten zwischen 0,3 cm und 0,5 cm lang sein. Kürzere Haare ergreifen die Pinzetten nicht und das Herausziehen von längeren Haaren ist sehr schmerzhaft. Kürzen Sie längere Haare gegebenenfalls.
 - Die Haut muss frei von Fett- oder Cremerückständen sein. Ansonsten verkleben/verschmutzen die Pinzetten und die Leistung des Gerätes wird vermindert.
 - Die Haut muss vollständig trocken sein.

- Epilieren Sie am Besten am Abend nach dem Duschen. Dann ist die Haut etwas aufgeweicht, so dass die Haare leichter herausgezupft werden können. Außerdem kann sich die Haut in der Nacht erholen und eventuelle Hautrötungen gehen zurück.
- Behandeln Sie die Haut vor dem Epilieren mit einem Peeling oder einem Massagehandschuh. Dadurch werden abgestorbene Hautschüppchen entfernt, einwachsende Haare werden vermieden und feine Haare stellen sich auf. Dadurch kann das Gerät die Haare besser greifen.
- Pflegen Sie die Haut nach dem Epilieren mit einer Feuchtigkeitslotion oder einer Creme. Idealerweise enthält die Creme Aloe Vera oder Kamillenextrakte, um die Haut zu beruhigen und zu pflegen.

Epilieren

Wenn die zu epilierenden Körperstellen vorbereitet sind:

- 1) Streichen Sie mit der Hand noch einmal gegen die Wuchsrichtung über die zu entfernenden Haare. Damit richten Sie diese auf, so dass die Haare besser von den Pinzetten erfasst werden können.
- 2) Nehmen Sie die Schutzkappe **1** vom Epilierkopf **2** ab.
- 3) Setzen Sie ggf. den Massagerollenaufsatz **9** auf den Epilierkopf **2**. Die Massagerollen stimulieren die Hautpartie und sorgen so für ein sanfteres Epiliererlebnis.
- 4) Drücken Sie die Reisesicherung **4** und schieben Sie den Geschwindigkeitsschalter **5** nach oben auf die gewünschte Geschwindigkeitsstufe:
 - Stufe 1: für empfindliche Zonen (Achselbereich und Bikinizone)
 - Stufe 2: für Beine

Während des Betriebs beleuchtet das LED-Licht **8** die zu epilierende Hautpartie.

- 5) Halten Sie mit der einen Hand die Haut straff.
- 6) Setzen Sie den Epilierer senkrecht auf die Haut und fahren Sie ohne Druck auszuüben **entgegen** der Haarwuchsrichtung darüber. Die Seite mit dem Geschwindigkeitsschalter **5** muss dabei zu Ihnen weisen. Führen Sie keine Hin- und Herbewegungen oder Kreisbewegungen aus.
Setzen Sie immer wieder neu an und fahren Sie mehrmals über die zu epilierenden Stellen, so dass alle Haare entfernt werden.

HINWEIS

- Es kann sein, dass nach wenigen Tagen wieder Haare nachwachsen. Das liegt daran, dass diese Haare während des letzten Epilierens noch zu kurz waren, um entfernt zu werden.
- 7) Wenn Sie mit der Behandlung fertig sind, schieben Sie den Geschwindigkeitsschalter **5** auf „0“.
- 8) Reinigen Sie den Epilierkopf **2** wie im Kapitel „Reinigen und Pflegen“ beschrieben.
- 9) Nehmen Sie ggf. den Massagerollenaufsatz **9** ab und setzen Sie die Schutzkappe **1** auf den Epilierkopf **2**.

HINWEIS

- Wenn der Epilierkopf **2** beschädigt ist, benutzen Sie diesen nicht weiter! Um einen neuen Epilierkopf **2** zu bestellen, wenden Sie sich an den Service (siehe Kapitel „Ersatzteile bestellen“). Um den Epilierkopf **2** auszutauschen, gehen Sie folgendermaßen vor:
- Drücken Sie die beiden Verriegelungen **3** zusammen und ziehen Sie gleichzeitig den Epilierkopf **2** nach oben ab.
 - Stecken Sie den neuen Epilierkopf **2** auf das Gerät.
Der Epilierkopf **2** muss hörbar einrasten.

Reinigen und Pflegen

STROMSCHLAGGEFAHR

- ▶ Trennen Sie vor jeder Reinigung das Gerät vom Netzadapter **10** und den Netzadapter **10** vom Stromnetz.

ACHTUNG - SACHSCHADEN!

- ▶ Tauchen Sie das Gerät niemals in Wasser oder andere Flüssigkeiten!
- Reinigen Sie nach jeder Benutzung den Epilierkopf **2** mit dem mitgelieferten Reinigungspinsel **12**, um lose Haare zu entfernen.
- Desinfizieren Sie den Epilierkopf **2** regelmäßig, indem Sie ihn mit Desinfektionsspray besprühen und reinigen.
- Um den Epilierkopf **2** gründlich zu reinigen, können Sie diesen vom Gerät abnehmen:
 - Drücken Sie die beiden Verriegelungen **3** zusammen und ziehen Sie gleichzeitig den Epilierkopf **2** nach oben ab.
 - Reinigen Sie den Epilierkopf **2** unter fließendem Wasser und lassen Sie ihn trocknen.
 - Stecken Sie den Epilierkopf **2** wieder auf das Gerät. Der Epilierkopf **2** rastet hörbar ein.
- Wischen Sie das Gerät und den Netzadapter **10** mit einem feuchten Tuch ab. Bei Bedarf geben Sie ein mildes Reinigungsmittel auf das Tuch. Stellen Sie sicher, dass das Gerät vor der nächsten Benutzung vollständig trocken ist.

Lagerung

- Schützen Sie den Epilierkopf **2** immer mit der mitgelieferten Schutzkappe **1**.
- Bewahren Sie das Gerät, den Reinigungspinsel **12** und den Netzadapter **10** in dem Aufbewahrungsbeutel **11** auf.
- Bewahren Sie das Gerät an einem trockenen und staubfreien Ort auf.

Fehlerbehebung

| Problem | Ursache | Lösung |
|--|--------------------------|--|
| Das Gerät funktioniert nicht. | Der Akku ist leer. | Laden Sie das Gerät. |
| | Das Gerät ist defekt. | Wenden Sie sich an den Kundenservice. |
| Das Gerät läuft nur langsam. | Der Akku ist leer. | Laden Sie das Gerät. |
| Das Herausziehen der Haare ist sehr schmerzhaft. | Die Haare sind zu lang. | Kürzen Sie die Haare auf ca. 0,3 - 0,5 cm. Beachten Sie auch das Kapitel „Tipps und Tricks“. |
| Es werden nicht alle Haare erfasst. | Die Haare sind zu kurz. | Die Haare sollten eine Länge von 0,3 - 0,5 cm haben. |
| | Sie arbeiten zu schnell. | Bewegen Sie das Gerät langsamer über die Haut. |

Entsorgung



Werfen Sie das Gerät und den Netzadapter keinesfalls in den normalen Hausmüll. Diese Produkte unterliegen der europäischen Richtlinie 2012/19/EU.



Entsorgen Sie das Gerät und den Netzadapter über einen zugelassenen Entsorgungsbetrieb oder über Ihre kommunale Entsorgungseinrichtung. Beachten Sie die aktuell geltenden Vorschriften. Setzen Sie sich im Zweifelsfall mit Ihrer Entsorgungseinrichtung in Verbindung.

HINWEIS

- ▶ Der integrierte Akku dieses Gerätes kann zur Entsorgung nicht entfernt werden. Der Ausbau oder Austausch des Akkus darf nur durch den Hersteller oder seinen Kundendienst oder eine ähnlich qualifizierte Person erfolgen, um Gefährdungen zu vermeiden. Bei der Entsorgung ist darauf hinzuweisen, dass dieses Gerät Akkus enthält.



Möglichkeiten zur Entsorgung des ausgedienten Produkts erfahren Sie bei Ihrer Gemeinde- oder Stadtverwaltung.



Die Verpackung besteht aus umweltfreundlichen Materialien, die Sie über die örtlichen Recyclingstellen entsorgen können.

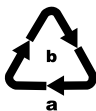

Beachten Sie die Kennzeichnung auf den verschiedenen Verpackungsmaterialien und trennen Sie diese gegebenenfalls gesondert. Die Verpackungsmaterialien sind gekennzeichnet mit Abkürzungen (a) und Ziffern (b) mit folgender Bedeutung: 1–7: Kunststoffe, 20–22: Papier und Pappe, 80–98: Verbundstoffe.

Ersatzteile bestellen

Folgende Ersatzteile können Sie zum Produkt SED 3.7 G3 bestellen:



► 1 Epilierkopf **2**

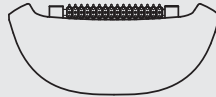

► 1 Massagerollenaufsatz **9**

Bestellen Sie die Ersatzteile über unsere Service-Hotline (siehe Kapitel „Service“) oder bequem auf unserer Webseite unter www.kompernass.com:



HINWEIS

- Halten Sie die IAN-Nummer, die Sie auf dem Umschlag dieser Bedienungsanleitung finden, für Ihre Bestellung bereit.

Garantie der Kompernaß Handels GmbH

Sehr geehrte Kundin, sehr geehrter Kunde,

Sie erhalten auf dieses Gerät 3 Jahre Garantie ab Kaufdatum. Im Falle von Mängeln dieses Produkts stehen Ihnen gegen den Verkäufer des Produkts gesetzliche Rechte zu. Diese gesetzlichen Rechte werden durch unsere im Folgenden dargestellte Garantie nicht eingeschränkt.

Garantiebedingungen

Die Garantiefrist beginnt mit dem Kaufdatum. Bitte bewahren Sie den Kassenbon gut auf. Dieser wird als Nachweis für den Kauf benötigt.

Tritt innerhalb von drei Jahren ab dem Kaufdatum dieses Produkts ein Material- oder Fabrikationsfehler auf, wird das Produkt von uns – nach unserer Wahl – für Sie kostenlos repariert, ersetzt oder der Kaufpreis erstattet. Diese Garantieleistung setzt voraus, dass innerhalb der Dreijahresfrist das defekte Gerät und der Kaufbeleg (Kassenbon) vorgelegt und schriftlich kurz beschrieben wird, worin der Mangel besteht und wann er aufgetreten ist.

Wenn der Defekt von unserer Garantie gedeckt ist, erhalten Sie das reparierte oder ein neues Produkt zurück. Mit Reparatur oder Austausch des Produkts beginnt kein neuer Garantiezeitraum.

Garantiezeit und gesetzliche Mängelansprüche

Die Garantiezeit wird durch die Gewährleistung nicht verlängert. Dies gilt auch für ersetzte und reparierte Teile. Eventuell schon beim Kauf vorhandene Schäden und Mängel müssen sofort nach dem Auspacken gemeldet werden. Nach Ablauf der Garantiezeit anfallende

Reparaturen sind kostenpflichtig.

Garantieumfang

Das Gerät wurde nach strengen Qualitätsrichtlinien sorgfältig produziert und vor Auslieferung gewissenhaft geprüft.

Die Garantieleistung gilt für Material- oder Fabrikationsfehler. Diese Garantie erstreckt sich nicht auf Produktteile, die normaler Abnutzung ausgesetzt sind und daher als Verschleißteile angesehen werden können oder für Beschädigungen an zerbrechlichen Teilen, z. B. Schalter, Akkus oder Teile, die aus Glas gefertigt sind.

Diese Garantie verfällt, wenn das Produkt beschädigt, nicht sachgemäß benutzt oder gewartet wurde. Für eine sachgemäße Benutzung des Produkts sind alle in der Bedienungsanleitung aufgeführten Anweisungen genau einzuhalten. Verwendungszwecke und Handlungen, von denen in der Bedienungsanleitung abgeraten oder vor denen gewarnt wird, sind unbedingt zu vermeiden.

Das Produkt ist nur für den privaten und nicht für den gewerblichen Gebrauch bestimmt. Bei missbräuchlicher und unsachgemäßer Behandlung, Gewaltanwendung und bei Eingriffen, die nicht von unserer autorisierten Serviceniederlassung vorgenommen wurden, erlischt die Garantie.

Abwicklung im Garantiefall

Um eine schnelle Bearbeitung Ihres Anliegens zu gewährleisten, folgen Sie bitte den folgenden Hinweisen:

- Bitte halten Sie für alle Anfragen den Kassenbon und die Artikelnummer (z. B. IAN 123456) als Nachweis für den Kauf bereit.
- Die Artikelnummer entnehmen Sie bitte dem Typenschild am Produkt, einer Gravur am Produkt, dem Titelblatt der Bedienungsanleitung (unten links) oder dem Aufkleber auf der Rück- oder Unterseite des Produktes.

- Sollten Funktionsfehler oder sonstige Mängel auftreten, kontaktieren Sie zunächst die nachfolgend benannte Serviceabteilung **telefonisch** oder per **E-Mail**.
- Ein als defekt erfasstes Produkt können Sie dann unter Beifügung des Kaufbelegs (Kassenbon) und der Angabe, worin der Mangel besteht und wann er aufgetreten ist, für Sie portofrei an die Ihnen mitgeteilte Serviceanschrift übersenden.



Auf www.lidl-service.com können Sie diese und viele weitere Handbücher, Produktvideos und Installationssoftware herunterladen.

Mit diesem QR-Code gelangen Sie direkt auf die Lidl-Service-Seite (www.lidl-service.com) und können mittels der Eingabe der Artikelnummer (IAN) 123456 Ihre Bedienungsanleitung öffnen.

Service

DE Service Deutschland

Tel.: 0800 5435 111

(kostenfrei aus dem dt. Festnetz/Mobilfunknetz)

E-Mail: kompernass@lidl.de

AT Service Österreich

Tel.: 0820 201 222 (0,15 EUR/Min.)

E-Mail: kompernass@lidl.at

CH Service Schweiz

Tel.: 0842 665566 (0,08 CHF/Min.,

Mobilfunk max. 0,40 CHF/Min.)

E-Mail: kompernass@lidl.ch

IAN 331147_1907

Importeur

Bitte beachten Sie, dass die folgende Anschrift keine Serviceanschrift ist. Kontaktieren Sie zunächst die benannte Servicestelle.

KOMPERNASS HANDELS GMBH

BURGSTRASSE 21

44867 BOCHUM

DEUTSCHLAND

www.kompernass.com

KOMPERNASS HANDELS GMBH

BURGSTRASSE 21

44867 BOCHUM

GERMANY

www.kompernass.com

Tilstand af information · Version des informations

Stand van de informatie · Stand der Informationen:

09/2019 · Ident.-No.: SED3.7G3-092019-1

IAN 331147_1907