



## TOY ANGLE GRINDER PP 125 A1

(GB) (CY)

**TOY ANGLE GRINDER**  
Operation and safety notes  
Notes for parents

(RS)

**IGRAČKA - UGAONA  
BRUSILICA**  
Uputstvo za upotrebu i bezbed-  
nost - informacije za roditelje

(BG)

**ЪГЛОШЛАЙФ**  
Операционна и безопасност  
Съвети за родители

(DE) (AT) (CH)

**WINKELSCHLEIFER**  
Bedienungs- und Sicherheits-  
hinweise - Hinweise für die Eltern

(HR)

**KUTNA BRUSILICA**  
Operativni i sigurnost  
Savjeti za roditelje

(RO)

**POLIZOR UNGHIULAR**  
Operare și siguranță  
Sfaturi pentru părinți

(GR) (CY)

**ΓΩΝΙΑΚΟΣ ΤΡΟΧΟΣ**  
Λειτουργίας και ασφάλειας  
Συμβουλές για τους γονείς

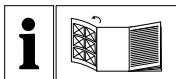

GB CY

Before reading, unfold the page containing the illustrations and familiarise yourself with all functions of the device.

HR

Prije nego što pročitate tekst, otvorite stranicu sa slikama i upoznajte se na osnovu toga sa svim funkcijama uređaja.

RS

Pre čitanja rasklopite stranu sa slikama te se upoznajte sa svim funkcijama uređaja.

RO

Înainte de a citi instrucțiunile, priviți imaginile și familiarizați-vă cu toate funcțiile aparatului.

BG

Преди да прочетете отворете страницата с фигурите и след това се запознайте с всички функции на уреда.

GR CY

Πριν ξεκινήσετε την ανάγνωση, ανοίξτε τη σελίδα με τις εικόνες και εξοικειωθείτε με όλες τις λειτουργίες της συσκευής.

DE AT CH

Klappen Sie vor dem Lesen die Seite mit den Abbildungen aus und machen Sie sich anschließend mit allen Funktionen des Gerätes vertraut.

GB / CY	Operating instructions	Page	1
HR	Upute za upotrebu	Stranica	7
RS	Uputstvo za upotrebu	Strana	13
RO	Instrucțiuni de utilizare	Pagina	19
BG	Ръководство за експлоатация	Страница	25
GR / CY	Οδηγίες χρήσης	Σελίδα	31
DE / AT / CH	Bedienungsanleitung	Seite	37

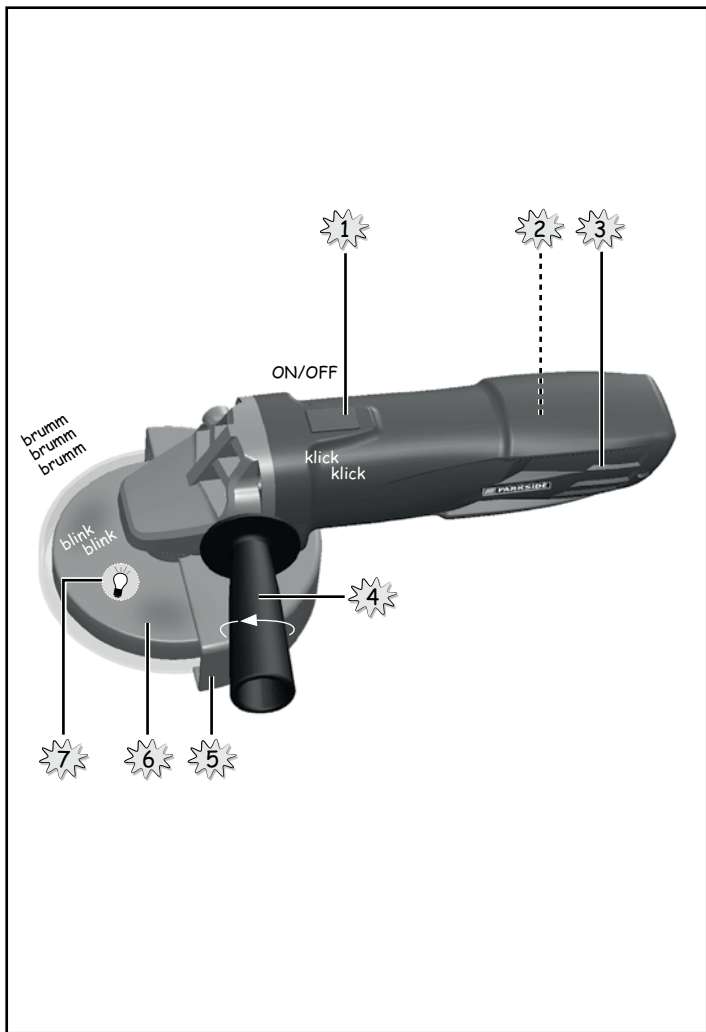

## Contents

<b>Introduction</b> . . . . .	<b>2</b>
Intended use. . . . .	2
Package contents . . . . .	2
Technical details. . . . .	3
Features/game functions. . . . .	3
<b>General safety instructions</b> . . . . .	<b>4</b>
<b>Safety instructions for batteries</b> . . . . .	<b>4</b>
Removing and fitting batteries . . . . .	5
<b>Cleaning</b> . . . . .	<b>5</b>
<b>Disposal</b> . . . . .	<b>6</b>

# TOY ANGLE GRINDER PP 125 A1

## Introduction

Congratulations on the purchase of your new appliance. You have selected a high-quality product. The operating instructions are part of this product. They contain important information about safety, usage and disposal. Before using the product, please familiarise yourself with all operating and safety instructions. Please also pass these operating instructions on to any future owner.

## Intended use



**CAUTION! NOT SUITABLE FOR CHILDREN UNDER THE AGE OF 3 YEARS AS THE SMALL PARTS CAN BE SWALLOWED! RISK OF SUFFOCATION!**



**CAUTION! TIES/WIRES/POLYSTYRENE PARTS/PLASTIC FILMS/BANDS/STAPLES/HANGERS AND LOOPS THAT SECURE THE TOY IN ITS PACKAGING FOR TRANSPORT ARE NOT A PART OF THE TOY AND MUST BE REMOVED BEFORE GIVING THE TOY TO CHILDREN.**

## Package contents

1 toy

1 set of operating instructions

3 battery 1.5 V  $\text{---}$  (DC), LR6, AA (mignon)

## Technical details

Toy angle grinder PP 125 A1

### For batteries

3 x 1.5 V  $\text{---}$  (DC), LR6, AA (mignon, supplied)

- We do not recommend using rechargeable batteries, only standard batteries.

## Features/game functions

This article is a toy designed to resemble a power tool with functions that are suitable for children.

- 1 ON/OFF switch: switches the appliance on
- 2 Battery compartment (internal)
- 3 Battery compartment screw
- 4 Handle
- 5 Blade guard
- 6 Grinding disc turns and creates grinding noises
- 7 LED: lights up during operation



## **General safety instructions**



- Check the toy regularly for damage (such as damage to the contacts or the housing, leaking batteries, etc.). If you discover any damage, the toy may no longer be used.

## **Safety instructions for batteries**

- Never try to charge non-rechargeable batteries.
- Rechargeable batteries may only be charged under adult supervision.
- Rechargeable batteries must be removed from the toy before being charged.
- Different batteries or new and used batteries may not be used at the same time.
- Batteries must be inserted with the correct polarity.
- Empty batteries must be removed from the toy.
- The connection terminals may not be short-circuited.

## Removing and fitting batteries

**WARNING!** Batteries may only be changed by adults.

- ◆ Use a screwdriver to remove the battery compartment screw .
- ◆ Remove the battery compartment  and insert the new batteries.
- ◆ Pay attention to the correct polarity. This is indicated in the battery compartment.
- ◆ Replace the battery compartment and screw it back in place.

**WARNING!** Do not use the appliance if the battery compartment cover is not screwed on.

## Cleaning

- Never immerse the appliance in water or other liquids.
- ◆ Before cleaning, remove the batteries from the appliance.
- ◆ Clean the device with a damp cloth. Do not use any cleaning agents.
- ◆ Clean the inside of the battery compartment with a dry duster only.



## Disposal



Take the packaging to a nearby collection point.



**Take the appliance to a nearby collection facility.**

Your local community or municipal authorities can provide information on how to dispose of the worn-out product.



**Batteries should not be disposed of with normal household waste.**

They may contain poisonous heavy metals and must be disposed of in accordance with the rules for the treatment of hazardous waste. The chemical symbols for heavy metals are as follows:  
Cd = cadmium, Hg = mercury, Pb = lead. Therefore take used batteries to a communal collection point.



Dispose of the packaging in an environmentally friendly manner. Note the labelling on the packaging and separate the packaging material components for disposal if necessary. The packaging material is labelled with abbreviations (a) and numbers (b) with the following meanings:  
1-7: Plastics, 20-22: Paper and cardboard, 80-98: Composites.



Your local community or municipal authorities can provide information on how to dispose of the worn-out product.

## Sadržaj

<b>Uvod</b> . . . . .	<b>8</b>
Namjenska uporaba . . . . .	8
Opseg isporuke . . . . .	8
Tehnički podaci . . . . .	9
Sadržaj/Funkcije igračke . . . . .	9
<b>Opće sigurnosne napomene</b> . . . . .	<b>10</b>
<b>Sigurnosne napomene za baterije</b> . . . . .	<b>10</b>
Vađenje i umetanje baterija . . . . .	11
<b>Čišćenje</b> . . . . .	<b>11</b>
<b>Zbrinjavanje</b> . . . . .	<b>12</b>

# KUTNA BRUSILICA PP 125 A1

## Uvod

Čestitamo na kupnji Vašeg novog uređaja. Time ste se odlučili za vrlo kvalitetan proizvod. Upute za uporabu sastavni su dio ovog proizvoda. One sadrže važne napomene za sigurnost, rukovanje i zbrinjavanje. Prije uporabe proizvoda upoznajte se sa svim napomenama za rukovanje i sa svim sigurnosnim napomenama. U slučaju predaje proizvoda trećim osobama, priložite i također predajte i svu dokumentaciju.

## Namjenska uporaba



**POZOR! NIJE PRIKLADNO ZA DJECU MLAĐU OD 3 GODINE JER SADRŽI SITNE PREDMETE KOJI SE MOGU PROGUTATI! OPASNOST OD GUŠENJA!**



**POZOR! KONOPCI/ŽICE/KOMADI STIROPORA/FOLIJE/TRAKE/KOPČE/PRIVJESCI, OMČICE, KOJIMA JE IGRAČKA OSIGURANU U AMBALAŽI ZA OSIGURANJE PRILIKOM TRANSPORTA, NISU DIO IGRAČKE I MORAJU SE UKLONITI PRIJE NEGO IGRAČKU PREDATE DJETETU.**

## Opseg isporuke

1 Igračka

1 Upute za uporabu

3 Baterije 1,5 V  $\text{---}$  (istosmjerna struja), LR6, AA (Mignon)

## Tehnički podaci

Kutna brusilica PP 125 A1

### Za baterije

3 x 1,5 V  $\text{---}$  (istosmjerna struja), LR6, AA (Mignon, u opsegu isporuke)

- Ne preporučujemo koristiti punjive baterije. Koristite samo obične baterije.

### Sadržaj/Funkcije igrčke

Ovaj je proizvod igrčka izrađena po uzoru na alat s funkcijama prilagođenima djeci.

- 1 Prekidač UKLJ/ISKLJ: uključuje uređaj
- 2 Pretinac za baterije (unutra)
- 3 Vijak pretinca za baterije
- 4 Ručka
- 5 Zaštitna kupola
- 6 Brusna ploča se okreće i proizvodi zvuk brušenja
- 7 LED: svijetli tijekom rada



Bok!  
Moje ime je  
Peter Parkside!

## Opće sigurnosne napomene



- Redovito provjeravajte oštećenja igračke (kao što su oštećenje kontakata ili na kućištu, curenje baterija, itd.). Ako ustanovite oštećenje, igračka se više ne smije koristiti.
- **⚠ OPREZ ⚠ UPOZORENJE:**  
Mogućnost strujnog udara! Ne otvarati kućište proizvoda!

## Sigurnosne napomene za baterije

- Baterije koje nisu predviđene za ponovno punjenje nikako se ne smiju puniti.
- Punjive baterije smiju se puniti samo pod nadzorom odrasle osobe.
- Punjive baterije treba prije punjenja izvaditi iz igračke.
- Različite vrste baterija ili nove i već korištene baterije ne smiju se koristiti zajedno.
- Baterije treba umetnuti pazeći na ispravan polaritet.
- Prazne baterije treba izvaditi iz igračke.
- Priključni terminali ne smiju se kratko spajati.

## Vađenje i umetanje baterija

**POZOR!** Baterije mora zamijeniti odrasla osoba.

- ◆ Odvijačem odvijte vijak na pretincu za baterije .
- ◆ Izvadite pretinac za baterije  i umetnite nove baterije.
- ◆ Pritom obratite pažnju na ispravan polaritet.  
Ispravan polaritet naznačen je u pretincu za baterije.
- ◆ Vratite pretinac za baterije i zavrnite vijak.

**POZOR!** Uređaj koristite isključivo samo kada je vijak poklopca za baterije zavrnut.

## Čišćenje

- Uređaj nikada ne uranjajte u vodu ili u druge tekućine.
- ◆ Prije čišćenja izvadite baterije iz uređaja.
- ◆ Očistite uređaj pomoću blago navlažene krpe.  
Ne koristite sredstva za čišćenje.
- ◆ Unutrašnjost pretinca za baterije čistite samo suhom krpom za prašinu.

## Zbrinjavanje



Ambalažu zbrinite putem ponuđenih sabirnih mjesta.



**Uređaj zbrinite putem ponuđenih sabirnih mjesta.**

O mogućnostima zbrinjavanja starih uređaja možete se raspitati u gradskom ili općinskom poglavarstvu.



**Baterije se ne smiju zbrinjavati zajedno s kućnim smećem!**

Baterije mogu sadržavati otrovne teške metale te se s njima mora postupati kao s posebnim otpadom. Kemijski simboli za teške metale su sljedeći: Cd = kadmij, Hg = živa, Pb = olovo. Istrošene baterije stoga predajte na sabirnim mjestima.



Pakiranje zbrinite na ekološki ispravan način. Pazite na oznake na različitim ambalažnim materijalima i po potrebi ih zbrinite odvojeno. Materijali ambalaže označeni su kraticama (a) i brojkama (b) sljedećeg značenja: 1-7: Plastika, 20-22: Papir i karton, 80-98: Kompozitni materijali



O mogućnostima zbrinjavanja dotrajalog proizvoda možete se raspitati kod vaše općinske ili gradske uprave.

## Sadržaj

<b>Uvod</b> . . . . .	<b>14</b>
Namenska upotreba . . . . .	14
Obim isporuke . . . . .	14
Tehnički podaci . . . . .	15
Oprema/Funkcije za igru . . . . .	15
<b>Opšte bezbednosne napomene</b> . . . . .	<b>16</b>
<b>Bezbednosne napomene u vezi sa baterijama</b> . . . . .	<b>16</b>
Vađenje i stavljanje baterija . . . . .	17
<b>Čišćenje</b> . . . . .	<b>17</b>
<b>Odlaganje</b> . . . . .	<b>18</b>



# IGRAČKA - UGAONA BRUSILICA PP 125 A1

## Uvod

Čestitamo Vam na kupovini Vašeg novog uređaja. Time ste se odlučili za kvalitetan proizvod. Uputstvo za upotrebu je deo ovog proizvoda. Ono sadrži važne napomene o bezbednosti, upotrebi i odlaganju. Pre korišćenja proizvoda upoznajte se sa svim napomenama vezanim za rukovanje i bezbednost. Predajte svu dokumentaciju prilikom prosleđivanja proizvoda trećim licima.

## Namenska upotreba



**PAŽNJA! NIJE NAMENJENO DECI MLAĐOJ OD 3 GODINE, JER MOGU DA PROGUTAJU SITNE DELOVE! OPASNOST OD GUŠENJA!**



**PAŽNJA! KABLOVI/ŽICE/ DELOVI OD STIRO-PORA/FOLIJE/TRAKE/STEZALJKE/PRIVESCI, OMČE KOJIMA JE IGRAČKA PRIČVRŠĆENA U SVOJOJ AMBALAŽI KAO OSIGURANJE PRILIKOM TRANSPORTA, NISU DEO IGRAČKE I MORAJU DA SE UKLONITE PRE NEGO ŠTO DETETU DATE IGRAČKU.**

## Obim isporuke

1 igračka

1 uputstvo za upotrebu

3 baterije 1,5 V  $\text{---}$  (jednosmerna struja), LR6, AA (minjon)

## Tehnički podaci

Igračka - ugaona brusilica PP 125 A1

### NAPOMENA



Ovim znakom se potvrđuje, da je ovaj uređaj u skladu sa srpskim zahtevima za bezbednost proizvoda.

### Za baterije

3 x 1,5 V (jednosmerna struja), LR6, AA (minjon, uključeno u obim isporuke)

■ Preporučujemo da ne koristite akumulatorne, nego baterije.

### Oprema/Funkcije za igru

Ovaj proizvod je napravljen po uzoru na pravi alat, sa funkcijama koje su prilagođene deci.

- 1 Prekidač za uključivanje/isključivanje: uključuje uređaj
- 2 Pregrada za baterije (unutra)
- 3 Zavrtnaj pregrade za baterije
- 4 Ručka
- 5 Štitnik
- 6 Brusna ploča se okreće i proizvodi zvuk brušenja
- 7 LED svetiljka: svetli tokom rada



Zdravo!  
Zovem se  
Peter Parkside!

## Opšte bezbednosne napomene



- Redovno proveravajte igračku na oštećenja (kao što je oštećenje kontakata ili kućišta, iscurile baterije itd). Ako utvrdite oštećenje, igračka ne sme dalje da se koristi.

## Bezbednosne napomene u vezi sa baterijama

- Nikada ne punitite baterije koje nisu punjive.
- Punjive baterije smeju da se pune samo pod nadzorom odrasle osobe.
- Pre punjenja punjivih baterija, izvadite ih iz igračke.
- Ne stavljajte zajedno različite tipove baterija ili nove i korišćene baterije.
- Prilikom stavljanja baterija, obratite pažnju na polaritet.
- Izvadite prazne baterije iz igračke.
- Priključne stezaljke ne smeju da imaju kratak spoj.

## Vađenje i stavljanje baterija

**PAŽNJA!** Zamenu baterija smeju da obavljaju samo odrasle osobe.

- ◆ Otvrnite zavrtnaj pregrade za baterije odvijačem .
- ◆ Izvadite pregradu za baterije  i stavite nove baterije.
- ◆ Pritom vodite računa o polaritetu. U pregradi se nalaze oznake za polaritet.
- ◆ Ponovo vratite pregradu za baterije i pričvrstite ga zavrtnjima.

**PAŽNJA!** Koristite uređaj samo kada je poklopac pregrade za baterije zavrnut.

## Čišćenje

- Nikada ne potapajte uređaj u vodu ili druge tečnosti.
- ◆ Pre čišćenja izvadite baterije iz uređaja.
- ◆ Čistite uređaj blago navlaženom krpom. Ne koristite sredstva za čišćenje.
- ◆ Čistite unutrašnjost pregrade za baterije isključivo suvom krpom za prašinu.

## Odlaganje



Vratite ambalažu putem ponuđenih organizacija za sakupljanje otpada.



**Vratite uređaj putem ponuđenih organizacija za sakupljanje otpada.**

O mogućnostima za odlaganje dotrajalih proizvoda saznacete u Vašoj opštinskoj ili gradskoj upravi.



**Baterije ne smeju da se odlažu u kućni otpad!**

One mogu da sadrže teške metale i podležu preradi posebnog otpada. Hemijski simboli teških metala su: Cd = kadmijum, Hg = živa, Pb = olovo. Zbog toga predajte istrošene baterije u komunalnom sabirnom centru.



Odložite ambalažu na ekološki prihvatljiv način.

Obratite pažnju na oznaku na različitim ambalažnim materijalima i, ako je potrebno, odvojite ambalažne materijale zasebno. Ambalažni materijali su označeni skraćenicama (a) i ciframa (b) sa sledećim značenjem: 1-7: Plastika, 20-22: Hartija i karton, 80-98: Kompozitni materijal.



O mogućnostima za odlaganje dotrajalih proizvoda saznacete u vašem loklanom komunalnom preduzeću.

## Cuprins

<b>Introducere</b> . . . . .	<b>20</b>
Utilizarea conform destinației . . . . .	20
Furnitura . . . . .	20
Date tehnice . . . . .	21
Dotare/funcții de joc . . . . .	21
<b>Indicații generale privind siguranța</b> . . . . .	<b>22</b>
<b>Indicații de siguranță privind bateriile</b> . . . . .	<b>22</b>
Scoaterea și introducerea bateriilor . . . . .	23
<b>Curățarea</b> . . . . .	<b>23</b>
<b>Eliminarea</b> . . . . .	<b>24</b>

# POLIZOR UNGHIULAR PP 125 A1

## Introducere

Vă felicităm pentru cumpărarea noului dvs. aparat. Ați decis să alegeți un produs de calitate superioară. Instrucțiunile de utilizare fac parte integrantă din acest produs. Acestea cuprind informații importante privind siguranța, utilizarea și eliminarea. Înainte de utilizarea produsului, familiarizați-vă cu toate indicațiile privind utilizarea și siguranța. În cazul transmiterii produsului unei alte persoane, predați-i toate documentele aferente acestuia.

## Utilizarea conform destinației



**ATENȚIE! APARATUL NU ESTE DESTINAT COPIILOR CU VÂRSTA SUB 3 ANI, DEOARECE COMPONENTELE MICI POT FI ÎNGHIȚITE! PERICOL DE ASFIXIERE!**



**ATENȚIE! CORZILE/SÂRMELE/PIESELE DIN POLISTIREN/FOLIILE/BENZILE/CLEMELE/AGĂȚĂTORILE, GĂICILE CU CARE ESTE FIXATĂ JUCĂRIA ÎN INTERIORUL AMBALAJULUI PENTRU SIGURANȚA LA TRANSPORT, NU FAC PARTE DIN JUCĂRIE ȘI TREBUIE ÎNDEPĂRTATE ÎNAINTE DE A ÎNMÂNĂ JUCĂRIA COPILULUI.**

## Furnitura

1 jucărie

1 exemplar instrucțiuni de utilizare

3 baterii 1,5 V  $\text{---}$  (curent continuu), LR6, AA (mignon)

## Date tehnice

Polizor unghiular PP 125 A1

### Pentru baterii

3 x 1,5 V === (curent continuu), LR6, AA (mignon, incluse în furnitură)

- Recomandăm să fie utilizate numai baterii și nu acumulatori.

### Dotare/funcții de joc

Acest articol este o jucărie care imită o sculă, având funcții destinate copiilor.

- 1 Comutator PORNIT/OPRIT: pornește aparatul
- 2 Compartimentul bateriilor (interior)
- 3 Șurub al compartimentului bateriilor
- 4 Mâner
- 5 Capac de protecție
- 6 Discul de șlefuit se rotește și produce sunete de șlefuire
- 7 Led: luminează la funcționare



Salut!  
Numele meu este  
Peter Parkside!



## **Indicații generale privind siguranța**



- Verificați jucăria periodic în vederea depistării deteriorărilor (de exemplu deteriorări la contacte sau la carcasă, baterii care curg etc.). În cazul în care depistați deteriorări, jucăria nu se va mai folosi.

## **Indicații de siguranță privind bateriile**

- Nu încărcați niciodată baterii care nu sunt reîncărcabile.
- Bateriile reîncărcabile pot fi încărcate numai sub supravegherea adulților.
- Bateriile reîncărcabile trebuie scoase din jucărie înainte de a fi reîncărcate.
- Nu trebuie utilizate concomitent baterii de tipuri diferite sau baterii noi cu baterii folosite.
- Bateriile trebuie introduse cu polaritatea corectă.
- Bateriile consumate trebuie scoase din jucărie.
- Bornele nu trebuie să fie scurtcircuitate.

## Scoaterea și introducerea bateriilor

**ATENȚIE!** Schimbarea bateriilor trebuie realizată de către un adult.

- ◆ Desfaceți cu o șurubelniță șurubul compartimentului bateriilor .
- ◆ Scoateți compartimentul bateriilor  și introduceți bateriile noi.
- ◆ Atenție la polaritatea corectă. Polaritatea este indicată în compartimentul bateriilor.
- ◆ Introduceți la loc compartimentul bateriilor și înșurubați-l.

**ATENȚIE!** Utilizați aparatul numai cu capacul compartimentului bateriilor înșurubat.

## Curățarea

- Nu introduceți niciodată aparatul în apă sau în alte lichide.
- ◆ Înainte de curățare îndepărtați bateriile din aparat.
- ◆ Curățați aparatul cu o lavetă ușor umezită.  
Nu utilizați substanțe de curățare.
- ◆ Curățați interiorul compartimentului bateriilor numai cu o lavetă uscată.

## Eliminarea



Predați ambalajul la unul dintre centrele de colectare existente.



**Predați aparatul la unul dintre centrele de colectare existente.**

Informații despre posibilitățile de eliminare a produsului uzat pot fi obținute de la administrația locală.



**Bateriile nu se elimină împreună cu resturile menajere!**

Acestea pot conține metale grele toxice și trebuie tratate ca deșeuri speciale. Simbolurile chimice pentru metalele grele sunt: Cd = cadmiu, Hg = mercur, Pb = plumb. Din acest motiv predăți bateriile consumate la un punct de colectare local.



Eliminați ambalajul în mod ecologic. Respectați marcajul de pe diferitele materiale de ambalare și separați-le dacă este cazul. Materialele de ambalare sunt marcate cu abrevieri (a) și cifre (b) cu următoarea semnificație: 1-7: materiale plastice, 20-22: hârtie și carton, 80-98: materiale compozite.



Informații despre posibilitățile de eliminare a produsului uzat pot fi obținute de la administrația locală.

## Съдържание

<b>Въведение</b> . . . . .	<b>26</b>
Употреба по предназначение . . . . .	26
Окомплектовка на доставката . . . . .	26
Технически характеристики . . . . .	27
Оборудване/Функции за игра . . . . .	27
<b>Общи указания за безопасност</b> . . . . .	<b>28</b>
<b>Указания за безопасност за батерии</b> . . . . .	<b>28</b>
Изваждане и поставяне на батериите . . . . .	29
<b>Почистване</b> . . . . .	<b>29</b>
<b>Предаване за отпадъци</b> . . . . .	<b>30</b>

# ЪГЛОШЛАЙФ PP 125 A1

## Въведение

Поздравяваме ви за покупката на вашия нов уред. Избрали сте висококачествен продукт. Ръководството за потребителя е част от този продукт. То съдържа важни указания относно безопасността, употребата и предаването за отпадъци. Преди да използвате продукта, се запознайте с всички указания за обслужване и безопасност. Предавайте продукта на трети лица заедно с цялата документация.

## Употреба по предназначение



**ВНИМАНИЕ! ИГРАЧКА, НЕПОДХОДЯЩА ЗА ДЕЦА НА ВЪЗРАСТ ПОД 3 ГОДИНИ, ТЪЙ КАТО ТЕ МОГАТ ДА ПОГЪЛНАТ МАЛКИТЕ ЧАСТИ! ОПАСНОСТ ОТ ЗАДУШАВАНЕ!**



**ВНИМАНИЕ! ШНУРОВЕ/ТЕЛОВЕ/ЧАСТИ ОТ СТИРОПОР/ФОЛИА/ЛЕНТИ/СКОБИ/ДЪРЖАЧИ/ХАЛКИ, С КОИТО ИГРАЧКАТА Е ЗАКРЕПЕНА В ОПАКОВКАТА С ЦЕЛ ОСИГУРЯВАНЕ ПО ВРЕМЕ НА ТРАНСПОРТИРАНЕ, НЕ ПРЕДСТАВЛЯВАТ ЧАСТ ОТ ИГРАЧКАТА, ЗАТОВА ГИ ОТСТРАНЕТЕ, ПРЕДИ ДА Я ДАДЕТЕ НА ДЕТЕТО.**

## Окомплектовка на доставката

1 играчка

1 ръководство за потребителя

3 батерии 1,5 V  $\text{---}$  (прав ток), LR6, AA (Mignon)

## Технически характеристики

Ъглошлайф PP 125 A1

### Батерии

3 x 1,5 V  $\text{---}$  (прав ток), LR6, AA (Mignon, включени в окомплектовката на доставката)

- Препоръчваме да не използвате акумулатори, а само обикновени батерии.

### Оборудване/Функции за игра

Този артикул представлява наподобяваща истински инструмент играчка с подходящи за деца функции.

- 1 Превключвател за включване/изключване: включва уреда
- 2 Отделение за батериите (отвърте)
- 3 Винт на отделението за батериите
- 4 Ръкохватка
- 5 Защитен капак
- 6 Шлифовъчният диск се върти и генерира „звук от шлифование“
- 7 Светодиод: свети по време на работа



Здравей!  
Аз съм Петър  
Паркसाйд!

## Общи указания за безопасност



- Проверявайте редовно играчката за повреди (напр. повреди на контактите или на корпуса, изтекли батерии и т.н.). Ако установите повреди, играчката не трябва да се използва.

## Указания за безопасност за батерии

- Никога не зареждайте незареждащи се батерии.
- Презареждащи се батерии трябва да се зареждат само под наблюдение на възрастни.
- Презареждащи се батерии трябва да се извадят от играчката преди зареждане.
- Различни типове батерии или нови и употребявани типове батерии не трябва да се използват едновременно.
- При поставянето на батериите трябва да се спазват полюсите.
- Изтощените батерии трябва да се извадят от играчката.
- Свързващите клеми не трябва да се свързват на късо.

## Изваждане и поставяне на батериите

**ВНИМАНИЕ!** Смяната на батериите трябва да се извърши от възрастен.

- ◆ Отвинтете винта на отделението за батериите  3 посредством отвертка.
- ◆ Извадете отделението за батериите  2 и поставете нови батерии.
- ◆ При това спазвайте полюсите. Те са отбелязани в отделението за батериите.
- ◆ Поставете отново отделението за батериите и го завинтете.

**ВНИМАНИЕ!** Използвайте уреда единствено със завинтен капак на отделението за батериите.

## Почистване

- Никога не потапяйте уреда във вода или други течности.
- ◆ Изваждайте батериите от уреда преди почистване.
- ◆ Почиствайте уреда с леко навлажнена кърпа. Не използвайте почистващи препарати.
- ◆ Почиствайте вътрешността на отделението за батериите само със суха кърпа за прах.



## Предаване за отпадъци



Връщайте опаковката в предлагащите тази услуга събирателни пунктове.



Връщайте уреда в предлагащите тази услуга събирателни пунктове.

Информацията относно предаването за отпадъци на излезлия от употреба продукт можете да получите от вашата общинска управа.



**Батериите не трябва да се изхвърлят заедно с битовите отпадъци!**

Те могат да съдържат токсични тежки метали и трябва да се третират като специални отпадъци. Химичните символи на тежките метали са както следва: Cd = кадмий, Hg = живак, Pb = олово. Затова предавайте употребяваните батерии в местния събирателен пункт.



Предавайте опаковката за отпадъци в съответствие с екологичните изисквания. Вземете под внимание обозначението върху различните опаковъчни материали и при необходимост ги събирайте разделно. Опаковъчните материали са обозначени със съкращения (a) и цифри (b) със следното значение: 1-7: пластмаси, 20-22: хартия и картон, 80-98: композитни материали.



Относно възможностите за отстраняване на излезлия от употреба продукт като отпадък се информирайте от Вашата общинска или градска управа.

## Περιεχόμενα

<b>Εισαγωγή</b> . . . . .	<b>32</b>
Προβλεπόμενη χρήση . . . . .	32
Παραδοτέος εξοπλισμός . . . . .	32
Τεχνικά χαρακτηριστικά . . . . .	33
Εξοπλισμός/Λειτουργίες παιχνιδιού . . . . .	33
<b>Γενικές υποδείξεις ασφαλείας</b> . . . . .	<b>34</b>
<b>Υποδείξεις ασφαλείας για μπαταρίες</b> . . . . .	<b>34</b>
Απομάκρυνση και τοποθέτηση μπαταριών . . . . .	35
<b>Καθαρισμός</b> . . . . .	<b>35</b>
<b>Απόρριψη</b> . . . . .	<b>36</b>

## ΓΩΝΙΑΚΟΣ ΤΡΟΧΟΣ PP 125 A1

### Εισαγωγή

Σας συγχαίρουμε για την αγορά της νέας σας συσκευής. Αποφασίσατε έτσι για την απόκτηση ενός προϊόντος υψηλής ποιότητας. Οι οδηγίες χρήσης είναι τμήμα αυτού του προϊόντος. Περιέχουν σημαντικές υποδείξεις για την ασφάλεια, τη χρήση και την απόρριψη. Πριν από τη χρήση του προϊόντος, εξοικειωθείτε με όλες τις υποδείξεις χειρισμού και ασφάλειας. Παραδώστε όλα τα έγγραφα σε περίπτωση παράδοσης του προϊόντος σε τρίτους.

### Προβλεπόμενη χρήση



**ΠΡΟΣΟΧΗ! ΑΥΤΟ ΤΟ ΜΗΧΑΝΗΜΑ ΔΕΝ ΕΝΔΕΙΚΝΥΤΑΙ ΓΙΑ ΠΑΙΔΙΑ ΚΑΤΩ ΤΩΝ 3 ΕΤΩΝ, ΔΙΟΤΙ ΜΠΟΡΕΙ ΝΑ ΓΙΝΕΙ ΚΑΤΑΠΟΣΗ ΜΙΚΡΩΝ ΤΕΜΑΧΙΩΝ! ΚΙΝΔΥΝΟΣ ΑΣΦΥΞΙΑΣ!**



**ΠΡΟΣΟΧΗ! ΚΟΡΔΟΝΙΑ/ΣΥΡΜΑΤΑ/ΕΞΑΡΤΗΜΑΤΑ ΑΠΟ ΔΙΟΓΚΩΜΕΝΟ ΠΟΛΥΣΤΥΡΟΛΙΟ/ΜΕΜΒΡΑΝΕΣ/ΤΑΙΝΙΕΣ/ΣΦΙΓΚΤΗΡΕΣ/ΕΤΙΚΕΤΕΣ, ΘΗΛΙΕΣ, ΜΕ ΤΑ ΟΠΟΙΑ ΕΙΝΑΙ ΣΤΕΡΕΩΜΕΝΟ ΤΟ ΠΑΙΧΝΙΔΙ ΣΤΗ ΣΥΣΚΕΥΑΣΙΑ ΤΟΥ ΓΙΑ ΤΗΝ ΑΣΦΑΛΕΙΑ ΜΕΤΑΦΟΡΑΣ, ΔΕΝ ΑΠΟΤΕΛΟΥΝ ΤΜΗΜΑ ΤΟΥ ΠΑΙΧΝΙΔΙΟΥ ΚΑΙ ΠΡΕΠΕΙ ΝΑ ΑΠΟΜΑΚΡΥΝΘΟΥΝ, ΠΡΟΤΟΥ ΔΟΘΕΙ ΤΟ ΠΑΙΧΝΙΔΙ ΣΤΟ ΠΑΙΔΙ.**

### Παραδοτέος εξοπλισμός

1 Παιχνίδι

1 Οδηγίες χρήσης

3 Μπαταρίες 1,5 V  $\text{---}$  (Συνεχές ρεύμα), LR6, AA (Mignon)

## Τεχνικά χαρακτηριστικά

Γωνιακός τροχός PP 125 A1

Για μπαταρίες

3 x 1,5 V  $\text{---}$  (Συνεχές ρεύμα), LR6, AA (Mignon, περιλαμβάνονται στο σύνολο παράδοσης)

- Συστήνουμε να μη χρησιμοποιείτε συσσωρευτές, αλλά μόνο μπαταρίες.

## Εξοπλισμός/Λειτουργίες παιχνιδιού

Αυτό το προϊόν είναι ένα παιχνίδι απομίμηση εργαλείου με λειτουργίες σχεδιασμένες για παιδιά.

- 1 Διακόπτης ON/OFF: ενεργοποιεί τη συσκευή
- 2 Θήκη μπαταριών (εσωτερικά)
- 3 Βίδα θήκης μπαταριών
- 4 Χειρολαβή
- 5 Προστατευτικό κάλυμμα
- 6 Ο δίσκος τροχίσματος περιστρέφεται και δημιουργεί ήχους τροχίσματος
- 7 LED: ανάβει κατά τη λειτουργία



Γεια!  
Το όνομά  
μου είναι  
Peter Parkside!

## Γενικές υποδείξεις ασφαλείας



- Ελέγχετε το παιχνίδι τακτικά για ζημιές (όπως ζημιές σε επαφές ή στο περίβλημα, μπαταρίες με διαρροή, κλπ.). Εάν διαπιστώσετε ζημιές, δεν επιτρέπεται περαιτέρω χρήση του παιχνιδιού.

## Υποδείξεις ασφαλείας για μπαταρίες

- Μη φορτίζετε ποτέ μη επαναφορτιζόμενες μπαταρίες.
- Οι επαναφορτιζόμενες μπαταρίες επιτρέπεται να φορτίζονται μόνο με επιτήρηση ενηλίκων.
- Οι επαναφορτιζόμενες μπαταρίες πρέπει να απομακρύνονται από το παιχνίδι, προτού φορτιστούν.
- Δεν επιτρέπεται να χρησιμοποιούνται μαζί διαφορετικοί τύποι μπαταριών ή νέοι και χρησιμοποιημένοι τύποι μπαταριών.
- Οι μπαταρίες πρέπει να τοποθετούνται με τη σωστή πολικότητα.
- Οι άδειες μπαταρίες πρέπει να απομακρύνονται από το παιχνίδι.
- Οι ακροδέκτες σύνδεσης δεν επιτρέπεται να βραχυκυκλώνονται.

## Απομάκρυνση και τοποθέτηση μπαταριών

**ΠΡΟΣΟΧΗ!** Η αλλαγή μπαταριών πρέπει να διεξάγεται από έναν ενήλικα.

- ◆ Λασκάρετε με ένα κατσαβίδι τη βίδα της θήκης μπαταριών  3.
- ◆ Αφαιρέστε τη θήκη μπαταριών  2 και τοποθετήστε τις νέες μπαταρίες.
- ◆ Προσέξτε εδώ για τη σωστή πολικότητα. Αυτή απεικονίζεται στη θήκη μπαταριών.
- ◆ Τοποθετήστε πάλι τη θήκη μπαταριών και βιδώστε την.

**ΠΡΟΣΟΧΗ!** Χρησιμοποιείτε τη συσκευή μόνο με βιδωμένο καπάκι θήκης μπαταριών.

## Καθαρισμός

- Ποτέ μη βυθίζετε τη συσκευή σε νερό ή σε άλλα υγρά.
- ◆ Πριν τον καθαρισμό, απομακρύνετε τις μπαταρίες από τη συσκευή.
- ◆ Καθαρίζετε τη συσκευή με ένα ελαφρώς νωπό πανί. Μη χρησιμοποιείτε απορρυπαντικά.
- ◆ Καθαρίζετε το εσωτερικό της θήκης μπαταριών μόνο με ένα στεγνό πανί.

## Απόρριψη



Επιστρέφεται η συσκευασία μέσω των προσφερόμενων εγκαταστάσεων συλλογής.



**Επιστρέφεται η συσκευή μέσω των προσφερόμενων εγκαταστάσεων συλλογής.**

Για τις δυνατότητες απόρριψης του προϊόντος εκτός χρήσης ενημερώνεστε από την κοινότητά σας.



**Οι μπαταρίες δεν επιτρέπεται να απορρίπτονται μέσω των οικιακών απορριμμάτων!**

Μπορεί να περιέχουν δηλητηριώδη βαριά μέταλλα και υπόκεινται στη διαχείριση επικίνδυνων αποβλήτων.

Τα χημικά σύμβολα των βαριών μετάλλων είναι τα εξής: Cd = Κάδμιο, Hg = Υδράργυρος, Pb = Μόλυβδος.

Για το λόγο αυτό παραδίδετε τις χρησιμοποιημένες μπαταρίες σε έναν χώρο συγκέντρωσης της κοινότητάς σας.



Απορρίπτετε τη συσκευασία με φιλικό τρόπο προς το περιβάλλον. Λαμβάνετε υπόψη τη σήμανση στα διαφορετικά υλικά συσκευασίας και, εφόσον απαιτείται, ξεχωρίζετε τα. Τα υλικά συσκευασίας φέρουν σήμανση με συντομογραφίες (a) και ψηφία (b) με την εξής σημασία: 1-7: Πλαστικά, 20-22: Χαρτί και χαρτόνι, 80-98: Συνθετικά υλικά.



Για πληροφορίες σχετικά με τις δυνατότητες απόρριψης του προϊόντος που δεν χρησιμοποιείται πλέον, απευθυνθείτε στις αρμόδιες υπηρεσίες της κοινότητας ή του δήμου σας.

## Inhaltsverzeichnis

<b>Einleitung</b> . . . . .	<b>38</b>
Bestimmungsgemäßer Gebrauch . . . . .	38
Lieferumfang . . . . .	38
Technische Daten . . . . .	39
Ausstattung/Spielfunktionen . . . . .	39
<b>Allgemeine Sicherheitshinweise</b> . . . . .	<b>40</b>
<b>Sicherheitshinweise zu Batterien</b> . . . . .	<b>40</b>
Batterien herausnehmen und einsetzen . . . . .	41
<b>Reinigung</b> . . . . .	<b>41</b>
<b>Entsorgung</b> . . . . .	<b>42</b>



# WINKELSCHLEIFER PP 125 A1

## Einleitung

Wir beglückwünschen Sie zum Kauf Ihres neuen Gerätes. Sie haben sich damit für ein hochwertiges Produkt entschieden. Die Bedienungsanleitung ist Teil dieses Produkts. Sie enthält wichtige Hinweise für Sicherheit, Gebrauch und Entsorgung. Machen Sie sich vor der Benutzung des Produkts mit allen Bedien- und Sicherheitshinweisen vertraut. Händigen Sie alle Unterlagen bei Weitergabe des Produkts an Dritte mit aus.

## Bestimmungsgemäßer Gebrauch



**ACHTUNG! NICHT FÜR KINDER UNTER 3 JAHREN GEEIGNET, DA KLEINTEILE VERSCHLUCKT WERDEN KÖNNEN! ERSTICKUNGSGEFAHR!**



**ACHTUNG! SCHNÜRE/DRÄHTE/STYROPORTEILE/FOLIEN/BÄNDER/KLAMMERN/ANHÄNGER, SCHLAUFEN, MIT DENEN DAS SPIELZEUG IN SEINER VERPACKUNG ZUR TRANSPORTSICHERUNG BEFESTIGT IST, SIND KEIN TEIL DES SPIELZEUGS UND MÜSSEN VOR ÜBERGABE DES SPIELZEUGS AN DAS KIND ENTFERNT WERDEN.**

## Lieferumfang

1 Spielzeug

1 Bedienungsanleitung

3 Batterien 1,5 V --- (Gleichstrom), LR6, AA (Mignon)

## Technische Daten

Winkelschleifer PP 125 A1

### Für Batterien

3 x 1,5 V  $\equiv$  (Gleichstrom), LR6, AA (Mignon, im Lieferumfang enthalten)

- Wir empfehlen keine Akkus, sondern nur Batterien zu verwenden.

### Ausstattung/Spielfunktionen

Dieser Artikel ist ein einem Werkzeug nachempfundenenes Spielzeug mit kindgerechten Funktionen.

- 1 EIN-/AUS-Schalter: schaltet das Gerät ein
- 2 Batteriefach (innen)
- 3 Schraube Batteriefach
- 4 Handgriff
- 5 Schutzhaube
- 6 Schleifscheibe dreht und erzeugt Schleifgeräusche
- 7 LED: leuchtet bei Betrieb



## Allgemeine Sicherheitshinweise



- Prüfen Sie das Spielzeug regelmäßig auf Beschädigungen (wie Schäden an Kontakten oder am Gehäuse, ausgelaufene Batterien etc.). Falls Sie Schäden feststellen, darf das Spielzeug nicht weiter benutzt werden.

## Sicherheitshinweise zu Batterien

- Laden Sie nicht-aufladbare Batterien niemals auf.
- Aufladbare Batterien dürfen nur unter Aufsicht von Erwachsenen geladen werden.
- Aufladbare Batterien sind aus dem Spielzeug herauszunehmen, bevor Sie geladen werden.
- Ungleiche Batterietypen oder neue und gebrauchte Batterietypen dürfen nicht zusammen verwendet werden.
- Batterien müssen mit der richtigen Polarität eingelegt werden.
- Leere Batterien müssen aus dem Spielzeug herausgenommen werden.
- Die Anschlussklemmen dürfen nicht kurzgeschlossen werden.

## Batterien herausnehmen und einsetzen

**ACHTUNG!** Der Batteriewechsel ist durch einen Erwachsenen durchzuführen.

- ◆ Lösen Sie mit einem Schraubendreher die Schraube Batteriefach .
- ◆ Entnehmen Sie das Batteriefach  und legen Sie die neuen Batterien ein.
- ◆ Achten Sie dabei auf die richtige Polarität. Diese wird im Batteriefach angezeigt.
- ◆ Setzen Sie das Batteriefach wieder ein und verschrauben Sie dieses.

**ACHTUNG!** Benutzen Sie das Gerät nur mit verschraubtem Batteriefachdeckel.

## Reinigung

- Tauchen Sie das Gerät niemals in Wasser oder in andere Flüssigkeiten.
- ◆ Entfernen Sie vor der Reinigung die Batterien aus dem Gerät.
- ◆ Reinigen Sie das Gerät mit einem leicht angefeuchteten Tuch. Verwenden Sie keine Reinigungsmittel.
- ◆ Reinigen Sie das Innere des Batteriefachs nur mit einem trockenen Staubtuch.

## Entsorgung



Geben Sie die Verpackung über die angebotenen Sammeleinrichtungen zurück.



**Geben Sie das Gerät über die angebotenen Sammeleinrichtungen zurück.**

Möglichkeiten zur Entsorgung des ausgedienten Produktes erfahren Sie bei Ihrer Gemeinde.



**Batterien dürfen nicht über den Hausmüll entsorgt werden!**

Sie können giftige Schwermetalle enthalten und unterliegen der Sondermüllbehandlung. Die chemischen Symbole der Schwermetalle sind wie folgt: Cd = Cadmium, Hg = Quecksilber, Pb = Blei. Geben Sie deshalb verbrauchte Batterien bei einer kommunalen Sammelstelle ab.



Entsorgen Sie die Verpackung umweltgerecht. Beachten Sie die Kennzeichnung auf den verschiedenen Verpackungsmaterialien und trennen Sie diese gegebenenfalls gesondert. Die Verpackungsmaterialien sind gekennzeichnet mit Abkürzungen (a) und Ziffern (b) mit folgender Bedeutung: 1-7: Kunststoffe, 20-22: Papier und Pappe, 80-98: Verbundstoffe.



Möglichkeiten zur Entsorgung des ausgedienten Produktes erfahren Sie bei Ihrer Gemeinde- oder Stadtverwaltung.

**KOMPERNASS HANDELS GMBH**  
BURGSTRASSE 21  
44867 BOCHUM  
GERMANY  
[www.kompernass.com](http://www.kompernass.com)

Last Information Update · Stanje informacija · Stanje informacija · Versiunea informațiilor · Актуалност на информацията · Έκδοση των πληροφοριών · Stand der Informationen: 03 / 2020 Ident.-No.: PP125A1-032020-1



**IAN 337225\_2001**