



BOHRHAMMER PP 1500 A1

DE AT CH

BOHRHAMMER

Bedienungs- und Sicherheitshinweise für die Eltern

IT CH

TRAPANO BATTENTE

Funzionamento e la sicurezza
Consigli per i genitori

FR CH

JOUET PERCEUSE À PERCUSSION

D'exploitation et de sécurité
Conseils pour les parents

IAN 337225_2001

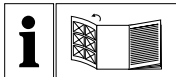

DE AT CH

Klappen Sie vor dem Lesen die Seite mit den Abbildungen aus und machen Sie sich anschließend mit allen Funktionen des Gerätes vertraut.

FR CH

Avant de lire le mode d'emploi, ouvrez la page contenant les illustrations et familiarisez-vous ensuite avec toutes les fonctions de l'appareil.

IT CH

Prima di leggere aprire la pagina con le immagini e prendere confidenza con le diverse funzioni dell'apparecchio.

DE/AT/CH	Bedienungsanleitung	Seite	1
FR/CH	Mode d'emploi	Page	7
IT/CH	Istruzioni per l'uso	Pagina	13

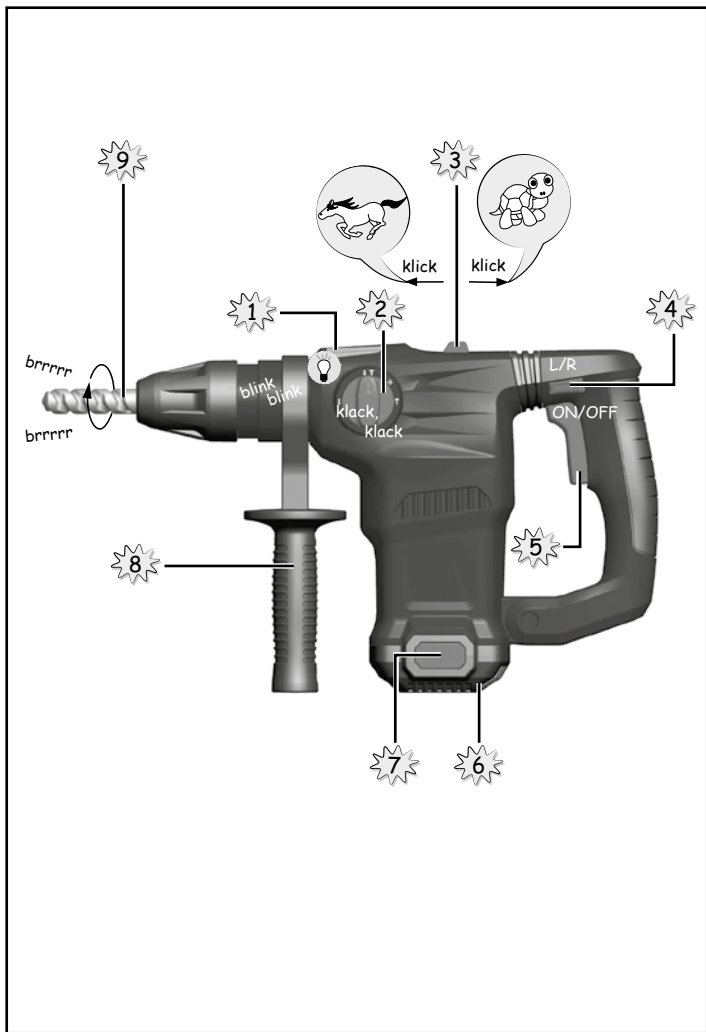

Inhaltsverzeichnis

Einleitung	2
Bestimmungsgemäßer Gebrauch	2
Lieferumfang	2
Technische Daten	3
Ausstattung/Spielfunktionen	3
Allgemeine Sicherheitshinweise	4
Sicherheitshinweise zu Batterien	4
Batterien herausnehmen und einsetzen	5
Reinigung	5
Entsorgung	6

BOHRHAMMER PP 1500 A1

Einleitung

Wir beglückwünschen Sie zum Kauf Ihres neuen Gerätes. Sie haben sich damit für ein hochwertiges Produkt entschieden. Die Bedienungsanleitung ist Teil dieses Produkts. Sie enthält wichtige Hinweise für Sicherheit, Gebrauch und Entsorgung. Machen Sie sich vor der Benutzung des Produkts mit allen Bedien- und Sicherheitshinweisen vertraut. Händigen Sie alle Unterlagen bei Weitergabe des Produkts an Dritte mit aus.

Bestimmungsgemäßer Gebrauch



ACHTUNG! NICHT FÜR KINDER UNTER 3 JAHREN GEEIGNET, DA KLEINTEILE VERSCHLUCKT WERDEN KÖNNEN! ERSTICKUNGSGEFAHR!



ACHTUNG! SCHNÜRE/DRÄHTE/STYROPORTEILE/FOLIEN/BÄNDER/KLAMMERN/ANHÄNGER, SCHLAUFEN, MIT DENEN DAS SPIELZEUG IN SEINER VERPACKUNG ZUR TRANSPORTSICHERUNG BEFESTIGT IST, SIND KEIN TEIL DES SPIELZEUGS UND MÜSSEN VOR ÜBERGABE DES SPIELZEUGS AN DAS KIND ENTFERNT WERDEN.

Lieferumfang

1 Spielzeug

1 Bedienungsanleitung

2 Batterien 1,5 V \equiv (Gleichstrom), LR6, AA (Mignon)

Technische Daten

Bohrhammer PP 1500 A1

Für Batterien

2 x 1,5 V --- , LR6, AA (Mignon, im Lieferumfang enthalten)

- Wir empfehlen keine Akkus, sondern nur Batterien zu verwenden.

Ausstattung/Spielfunktionen

Dieser Artikel ist ein einem Werkzeug nachempfundenes Spielzeug mit kindgerechten Funktionen.

- 1 LED: LEUCHTET
- 2 Wahlschalter: erzeugt „Ratter-Geräusche“
- 3 1-2-Gang Schalter: ändert die Drehgeschwindigkeit
- 4 Links-/Rechtslauf: wechselt die Drehrichtung
- 5 EIN-/AUS-Schalter: schaltet das Gerät ein
- 6 Batteriefach
- 7 Batteriefach-Entriegelung
- 8 Handgriff
- 9 Bit: erzeugt Bohrgeräusche



Hallo!
Mein Name ist
Peter Parkside!

Allgemeine Sicherheitshinweise



- Prüfen Sie das Spielzeug regelmäßig auf Beschädigungen (wie Schäden an Kontakten oder am Gehäuse, ausgelaufene Batterien etc.). Falls Sie Schäden feststellen, darf das Spielzeug nicht weiter benutzt werden.

Sicherheitshinweise zu Batterien

- Laden Sie nicht-aufladbare Batterien niemals auf.
- Aufladbare Batterien dürfen nur unter Aufsicht von Erwachsenen geladen werden.
- Aufladbare Batterien sind aus dem Spielzeug herauszunehmen, bevor Sie geladen werden.
- Ungleiche Batterietypen oder neue und gebrauchte Batterietypen dürfen nicht zusammen verwendet werden.
- Batterien müssen mit der richtigen Polarität eingelegt werden.
- Leere Batterien müssen aus dem Spielzeug herausgenommen werden.
- Die Anschlussklemmen dürfen nicht kurzgeschlossen werden.

Batterien herausnehmen und einsetzen

ACHTUNG! Der Batteriewechsel ist durch einen Erwachsenen durchzuführen.

- ◆ Drücken Sie die Batteriefach-Entriegelung  7 und nehmen Sie das Batteriefach  6 ab.
- ◆ Lösen Sie mit einem Schraubendreher die Schraube.
- ◆ Nehmen Sie den Batteriefachdeckel ab und legen Sie die neuen Batterien ein.
- ◆ Achten Sie dabei auf die richtige Polarität. Diese wird im Batteriefach angezeigt.
- ◆ Verschrauben Sie den Batteriefachdeckel.

ACHTUNG! Benutzen Sie das Gerät nur mit verschraubtem Batteriefachdeckel.

Reinigung

- Tauchen Sie das Gerät niemals in Wasser oder in andere Flüssigkeiten.
- ◆ Entfernen Sie vor der Reinigung die Batterien aus dem Gerät.
- ◆ Reinigen Sie das Gerät mit einem leicht angefeuchteten Tuch. Verwenden Sie keine Reinigungsmittel.
- ◆ Reinigen Sie das Innere des Batteriefachs nur mit einem trockenen Staubtuch.

Entsorgung



Geben Sie die Verpackung über die angebotenen Sammeleinrichtungen zurück.



Geben Sie das Gerät über die angebotenen Sammeleinrichtungen zurück.

Möglichkeiten zur Entsorgung des ausgedienten Produktes erfahren Sie bei Ihrer Gemeinde.



Batterien dürfen nicht über den Hausmüll entsorgt werden!

Sie können giftige Schwermetalle enthalten und unterliegen der Sondermüllbehandlung. Die chemischen Symbole der Schwermetalle sind wie folgt: Cd = Cadmium, Hg = Quecksilber, Pb = Blei. Geben Sie deshalb verbrauchte Batterien bei einer kommunalen Sammelstelle ab.



Entsorgen Sie die Verpackung umweltgerecht. Beachten Sie die Kennzeichnung auf den verschiedenen Verpackungsmaterialien und trennen Sie diese gegebenenfalls gesondert. Die Verpackungsmaterialien sind gekennzeichnet mit Abkürzungen (a) und Ziffern (b) mit folgender Bedeutung: 1-7: Kunststoffe, 20-22: Papier und Pappe, 80-98: Verbundstoffe.



Möglichkeiten zur Entsorgung des ausgedienten Produktes erfahren Sie bei Ihrer Gemeinde- oder Stadtverwaltung.

Table des matières

Introduction	8
Utilisation conforme à l'usage prévu	8
Matériel livré	8
Caractéristiques techniques	9
Équipementfonctions de jeu	9
Consignes de sécurité générales	10
Consignes de sécurité relatives aux piles	10
Retrait et mise en place des piles.	11
Nettoyage	11
Mise au rebut	12

JOUET PERCEUSE À PERCUSSION

PP 1500 A1

Introduction

Nous vous félicitons pour l'achat de votre nouvel appareil. Vous venez ainsi d'opter pour un produit de grande qualité. Le mode d'emploi fait partie de ce produit. Il contient des remarques importantes concernant la sécurité, l'usage et la mise au rebut. Avant d'utiliser le produit, veuillez vous familiariser avec toutes les consignes d'utilisation et de sécurité. Si vous cédez le produit à un tiers, remettez-lui également tous les documents.

Utilisation conforme à l'usage prévu



ATTENTION ! CE PRODUIT N'EST PAS APPROPRIÉ POUR LES ENFANTS DE MOINS DE 3 ANS, LES PETITES PIÈCES RISQUANT D'ÊTRE AVALÉES ! RISQUE D'ÉTOUFFEMENT !



ATTENTION ! LES FILS/FILS DE FER/PIÈCES EN POLYSTYRÈNE/FILMS/RUBANS/AGRAFES ÉTIQUETTES, BOUCLES QUI SERVENT À FIXER LE JOUET DANS SON EMBALLAGE POUR LE PROTÉGER LORS DU TRANSPORT NE FONT PAS PARTIE DU JOUET ET DOIVENT ÊTRE RETIRÉS AVANT DE DONNER LE JOUET À L'ENFANT.

Matériel livré

1 jouet

1 mode d'emploi

2 piles 1,5 V \equiv (courant continu), LR6, AA (mignon)

Caractéristiques techniques

Jouet perceuse à percussion PP 1500 A1

Pour les piles

2 x 1,5 V --- , LR6, AA (mignon, comprises dans la livraison)

- Nous vous recommandons de ne pas utiliser d'accumulateurs mais uniquement des piles.

Équipementfonctions de jeu

Cet article est un jouet ressemblant à un outil doté de fonctions adaptées aux enfants.

- 1 LED : ALLUMÉE
- 2 Sélecteur : crée des "bruits de vibration"
- 3 Interrupteur 1e-2ème vitesse : modifie la vitesse de rotation
- 4 Rotation à droiteà gauche : change le sens de rotation
- 5 Interrupteur MARCHARRÊT : allume l'appareil
- 6 Compartiment à piles
- 7 Déverrouillage du compartiment à piles
- 8 Poignée
- 9 Bit : crée des bruits de perçage



Bonjour !
Je m'appelle
Peter Parkside !

Consignes de sécurité générales



- Vérifiez régulièrement le jouet afin de trouver d'éventuelles détériorations (comme des dommages sur les contacts ou le boîtier, des piles qui ont coulé etc.). Si vous constatez des détériorations, le jouet ne doit plus être utilisé.

Consignes de sécurité relatives aux piles

- Ne rechargez jamais les piles non rechargeables.
- Les piles rechargeables ne doivent être chargées que sous la surveillance d'adultes.
- Les piles rechargeables doivent être retirées du jouet avant de les charger.
- Des types de piles différentes ou des piles neuves et usagées ne doivent pas être utilisés ensemble.
- Vérifiez que les piles soient insérées avec la bonne polarité.
- Les piles vides doivent être retirées du jouet.
- Les bornes de raccordement ne doivent pas être court-circuitées.

Retrait et mise en place des piles

ATTENTION ! Le changement des piles doit être effectué par un adulte.

- ◆ Appuyez sur la touche de déverrouillage  et retirez le compartiment à piles .
- ◆ Desserrez la vis avec un tournevis cruciforme.
- ◆ Retirez le cache du compartiment à piles et mettez des piles neuves en place.
- ◆ Veillez à respecter la bonne polarité. Cette dernière est indiquée dans le compartiment à piles.
- ◆ Vissez le cache du compartiment à piles.

ATTENTION ! N'utilisez l'appareil qu'avec un cache de compartiment à piles vissé.

Nettoyage

- N'immergez jamais l'appareil dans de l'eau ni dans d'autres liquides.
- ◆ Retirez les piles de l'appareil avant de le nettoyer.
- ◆ Nettoyez l'appareil avec un chiffon légèrement humidifié. N'utilisez pas de produits de nettoyage.
- ◆ Nettoyez l'intérieur du compartiment à piles uniquement avec un chiffon doux et sec.

Mise au rebut



Déposez l'emballage auprès de l'un des points de collecte proposés.



Déposez l'appareil auprès de l'un des points de collecte proposés.

Renseignez-vous auprès de votre commune pour connaître les possibilités de mise au rebut de votre appareil usagé.



Ne pas jeter les piles usagées avec les ordures ménagères !

Elles peuvent contenir des métaux lourds toxiques et sont soumises au traitement des déchets spéciaux. Les symboles chimiques des métaux lourds sont : Cd = cadmium, Hg = mercure, Pb = plomb. Déposez de ce fait les piles usagées auprès d'un centre de collecte communal.



Éliminez l'emballage d'une manière respectueuse de l'environnement. Observez le marquage sur les différents matériaux d'emballage et triez-les séparément si nécessaire. Les matériaux d'emballage sont repérés par des abréviations (a) et des numéros (b) qui ont la signification suivante :
1-7 : Plastiques, 20-22 : Papier et carton,
80-98 : Matériaux composites.



Renseignez-vous auprès de votre commune pour connaître les possibilités de mise au rebut de votre appareil usagé.

Indice

Introduzione	14
Uso conforme	14
Volume della fornitura	15
Dati tecnici	15
Dotazione/funzioni di gioco	15
Indicazioni generali per la sicurezza	16
Avvertenze relative alla sicurezza per pile	16
Estrazione e inserimento delle pile	17
Pulizia	17
Smaltimento	18

TRAPANO BATTENTE PP 1500 A1

Introduzione

Ci congratuliamo per l'acquisto del vostro nuovo apparecchio. È stato scelto un prodotto di alta qualità. Il manuale di istruzioni è parte integrante del presente prodotto. Esso contiene importanti indicazioni per la sicurezza, l'uso e lo smaltimento. Prima di utilizzare il prodotto, prendere dimestichezza con tutte le indicazioni relative ai comandi e alla sicurezza. In caso di cessione del prodotto a terzi, consegnare anche tutta la relativa documentazione.

Uso conforme



ATTENZIONE! IL PRODOTTO NON È ADATTO A BAMBINI DI ETÀ INFERIORE A 3 ANNI, IN QUANTO VI È PERICOLO CHE LE PARTI PICCOLE VENGANO INGERITE! PERICOLO DI SOFFOCAMENTO!



ATTENZIONE! LACCI/FILI METALLICI/COMPONENTI IN POLISTIROLO/PELLICOLE/NASTRI/FERMAGLI/GANCI E CAPPI CON I QUALI IL GIOCATTOLO È FISSATO NELLA SUA CONFEZIONE PER ESSERE PROTETTO DURANTE IL TRASPORTO, NON FANNO PARTE DEL GIOCATTOLO E DEVONO VENIRE RIMOSI PRIMA CHE IL GIOCATTOLO VENGA CONSEGNATO AL BAMBINO.

Volume della fornitura

1 giocattolo

1 manuale di istruzioni per l'uso

2 pile da 1,5 V \equiv (corrente continua), LR6, AA (mignon)

Dati tecnici

Trapano battente PP 1500 A1

Per pile

2 x 1,5 V \equiv , LR6, AA (mignon, incluse nella fornitura)

■ Consigliamo di non usare accumulatori bensì solo pile.

Dotazione/funzioni di gioco

Questo articolo è un attrezzo giocattolo con funzioni adeguate ai bambini.

- 1 LED: ACCESO
- 2 Selettore: genera rumori battenti
- 3 Interruttore 1-2 marce: cambia la velocità di rotazione
- 4 Corsa a sinistra/destra: cambia il senso di rotazione
- 5 Interruttore ON/OFF: accende l'apparecchio
- 6 Vano pile
- 7 Sbloccaggio del vano pile
- 8 Impugnatura
- 9 Punta: emette il tipico rumore del trapano



Ciao!
Mi chiamo
Peter Parkside!

Indicazioni generali per la sicurezza



- Controllare periodicamente se il giocattolo presenta danni (ad esempio ai contatti o all'involucro, pile che perdono, ecc.). Qualora si riscontrassero dei danni, è vietato continuare a utilizzare il giocattolo.

Avvertenze relative alla sicurezza per pile

- Non ricaricare mai pile non ricaricabili.
- Le pile ricaricabili possono venire ricaricate solo sotto la sorveglianza di un adulto.
- Prima di ricaricare le pile ricaricabili, occorre rimuoverle dal giocattolo.
- È vietato utilizzare assieme tipi di pile diversi o pile nuove e pile vecchie.
- Le pile devono venire inserite con la polarità corretta.
- Le pile scariche devono venire rimosse dal giocattolo.
- È vietato creare un corto circuito tra i morsetti di allacciamento.

Estrazione e inserimento delle pile

ATTENZIONE! Le pile devono venire sostituite da un adulto.

- ◆ Premere il tasto di sbloccaggio del vano pile  e rimuovere il vano pile .
- ◆ Allentare la vite con un cacciavite.
- ◆ Togliere il coperchio del vano pile e inserire le pile nuove.
- ◆ Badare alla corretta polarità. Essa è indicata nel vano pile.
- ◆ Avvitare il coperchio del vano pile.

ATTENZIONE! Utilizzare l'apparecchio solo con coperchio del vano pile avvitato.

Pulizia

- Non immergere mai l'apparecchio in acqua o altri liquidi.
- ◆ Prima della pulizia rimuovere le pile dall'apparecchio.
- ◆ Pulire l'apparecchio con un panno leggermente inumidito. Non utilizzare detersivi.
- ◆ Pulire l'interno del vano pile con un panno asciutto.

Smaltimento



Riconsegnare l'imballo presso gli appositi centri di raccolta.



Riconsegnare l'apparecchio presso gli appositi centri di raccolta.

Per lo smaltimento del prodotto una volta che ha terminato la sua funzione, informarsi presso l'amministrazione comunale.



È vietato gettare via le pile assieme ai rifiuti domestici!

Esse possono contenere metalli pesanti velenosi e devono pertanto venire trattate come rifiuti speciali. I simboli chimici dei metalli pesanti sono i seguenti: Cd = cadmio, Hg = mercurio, Pb = piombo. Consegnare dunque le pile scariche presso un centro di raccolta comunale.



Smaltire l'imballaggio conformemente alle norme di tutela ambientale. Tenere conto dei codici presenti sui vari materiali di imballaggio ed eventualmente separare i materiali effettuando una raccolta differenziata. I materiali di imballaggio presentano codici costituiti da abbreviazioni (a) e numeri (b) con il seguente significato: 1-7: materie plastiche, 20-22: carta e cartone, 80-98: materiali compositi.



Per lo smaltimento del prodotto una volta che ha terminato la sua funzione, informarsi presso l'amministrazione comunale.

KOMPERNASS HANDELS GMBH
BURGSTRASSE 21
44867 BOCHUM
GERMANY
www.kompernass.com

Stand der Informationen · Version des
informations · Versione delle informazioni:
03 / 2020 Ident.-No.: PP1500A1-032020-1



IAN 337225_2001