



EXTENDABLE CEILING SUPPORT ROD PDS 30 A1

(HU)

FEDLAP TARTÓ

Használati útmutató és biztonsági utasítások

(DE) (AT) (CH)

DECKENSTÜTZE

Bedienungsanleitung und Sicherheitshinweise

(SI)

PODPORA ZA STROP

Navodila za uporabo in varnostni napotki

IAN 339657_1910

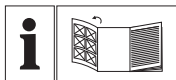

(HU)

Olvasás előtt kattintson az ábrát tartalmazó oldalra és végezetül ismerje meg a készülék mindegyik funkcióját.

(SI)

Pred branjem odprite stran s slikami in se nato seznanite z vsemi funkcijami naprave.

(DE) (AT) (CH)

Klappen Sie vor dem Lesen die Seite mit den Abbildungen aus und machen Sie sich anschließend mit allen Funktionen des Gerätes vertraut.

HU	Használati útmutató és biztonsági utasítások	Oldal	1
SI	Navodila za uporabo in varnostni napotki	Stran	9
DE/AT/CH	Bedienungsanleitung und Sicherheitshinweise	Seite	17

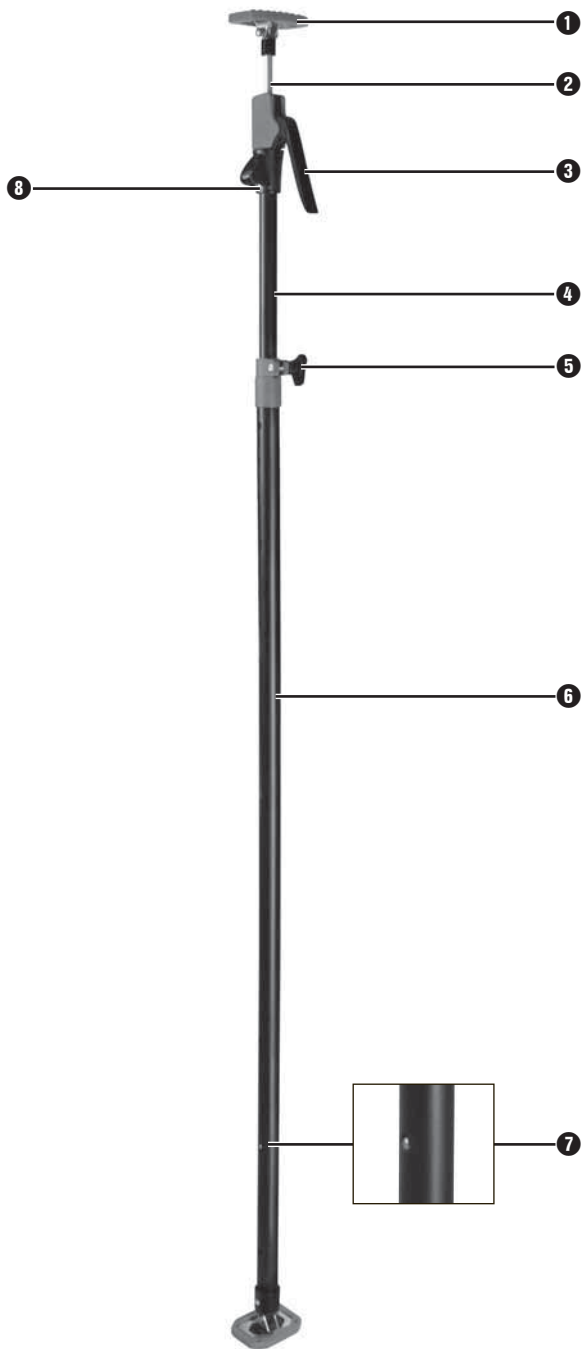

Tartalomjegyzék

Információk a jelen használati útmutatóhoz	2
Rendeltetésszerű használat	2
Műszaki adatok	2
Biztonsági utasítások	3
Alkatrészek és kezelőelemek	4
Használat	4
Tárolás	6
Karbantartás	6
Tisztítás	6
Ártalmatlanítás	6
A készülék ártalmatlanítása	6
A csomagolás ártalmatlanítása	6
Szerviz	7
Gyártja	7

Információk a jelen használati útmutatóhoz



Gratulálunk!

Vásárlásával kiváló minőségű termék mellett döntött. Az első üzembe helyezés előtt ismerkedjen meg a termékkel. Ehhez figyelmesen olvassa el az alábbi használati útmutatót és a biztonsági utasításokat. A terméket csak a leírtak szerint és a megadott célokra használja. Őrizze meg jól ezt a használati útmutatót. A termék harmadik személynek történő továbbadása esetén adja át ezt az útmutatót is.

Rendeltetésszerű használat

A mennyezet alátámasztó kizárólag magánhasználatra, fej fölött végzett száraz és belsőépítészeti munkák során történő alátámasztásra használható. Az alátámasztó nem használható lépcsőkön vagy lejtős területeken. A kereskedelmi vagy ipari felhasználás nem engedélyezett. A nem rendeltetésszerű használatért nem vállalunk felelősséget.

A visszaélésszerű vagy szakszerűtlen kezelésből, erőszak alkalmazásából vagy nem engedélyezett átszerelésből eredő károkért szintén nem vállalunk felelősséget. A kockázatot egyedül a felhasználó viseli.

Műszaki adatok

Méretek	
Magasság	137 és 290 cm között, kihúzható
∅ Rúd fent	12 mm
∅ Rúd lent	25 mm
∅ Cső	32 mm
Súly	
Nettószúly	kb. 3,0 kg
Terhelés	
Maximális terhelés 90° dőlésszög esetén	30 kg

Biztonsági utasítások

⚠ FIGYELEM! SÉRÜLÉSVESZÉLY!

- ▶ Minden használat előtt ellenőrizze az alátámasztó kifogástalan állapotát. Károk észlelése esetén nem szabad tovább használni az alátámasztót.
- ▶ Ügyeljen arra, hogy az alátámasztó biztosítócsavarja terhelés alatt mindig meg legyen húzva és mindkét reteszelőcsap teljesen be legyen kattanva.
- ▶ Az alátámasztót csak tiszta, csúszásmentes és egyenletes talajon, ill. stabil állás esetén használja.
- ▶ Minden használat előtt ellenőrizze az alátámasztó kifogástalan műszaki állapotát.
- ▶ Ne tartózkodjon az alátámasztott teher alatt.

⚠ FIGYELEM! ANYAGI KÁR!

- ▶ Az alátámasztót mennyezetek, gerendák stb. rövid idejű szereléséhez és ne azok tartós alátámasztására használja.
- ▶ Ügyeljen arra, hogy az alátámasztó vagy a támasztó anyag erős nyomás esetén megsérülhet.
- ▶ Soha ne terhelje meg az alátámasztót több, mint 30 kg teherrel 90°-os dőlésszög mellett. Alacsonyabb dőlésszög esetén jelentősen csökken az alátámasztó teherbírása.
- ▶ Az alátámasztót csak 65° és 90° közötti dőlésszögben használja.
- ▶ Az alátámasztót csak a jelen használati útmutatóban leírt célokra használja.

Alkatrészek és kezelőelemek

(a képeket lásd a kihajtható oldalon)

A PDS 30 A1 mennyezet alátámasztó részei:

- gumipárna ❶
- felső rúd ❷
- emelőkar ❸
- alsó rúd ❹
- biztosítócsavar ❺
- cső ❻
- reteszelőcsap ❼
- reteszelőkar ❽

Használat

- ◆ Lazítsa meg a biztosítócsavart ❺ (A ábra).
- ◆ Adott esetben nyomja ki a két reteszelőcsapot ❼ a reteszből (B ábra) és húzza ki az alsó rudat ❹ a megfelelő magasságra, hogy a gumipárna ❶ az alátámasztandó teher alatt legyen (C ábra).
- ◆ Hagyja, hogy a két reteszelőcsap ❼ teljesen bekattanjon a cső ❻ reteszébe. Kiindulási pontként használja az alsó rúdon ❹ lévő piros vonalat, ami a reteszelőcsapok ❼ helyzetét jelöli (D ábra).
- ◆ Ha az alsó rúd ❹ nem elég hosszú, akkor nyomja felfelé a reteszelőkart ❽ (E ábra) és húzza ki a felső rudat ❷ is megfelelő hosszúságúra.
- ◆ Ismét húzza meg a biztosítócsavart ❺ (F ábra).
- ◆ A magasság finom beállításához nyomja meg többször az emelőkart ❸, hogy a gumipárna ❶ szorosan az alátámasztandó teher alatt legyen (G ábra).
- ◆ Az alátámasztó eltávolításához nyomja a reteszelőkart ❽ felfelé, amíg a felső rúd ❷ teljesen visszamozog (H ábra).
- ◆ Lazítsa meg a biztosítócsavart ❺ (A ábra).
- ◆ Tartsa erősen a csövet ❻ az egyik kezével és nyomja ki a bereteszelt reteszelőcsapokat ❼ a reteszből (B ábra).
- ◆ Tolja vissza teljesen az alsó rudat ❹.

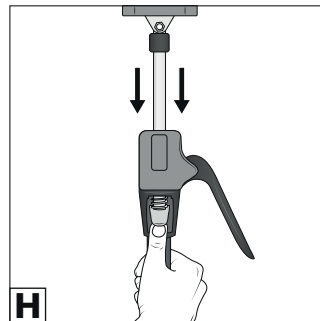
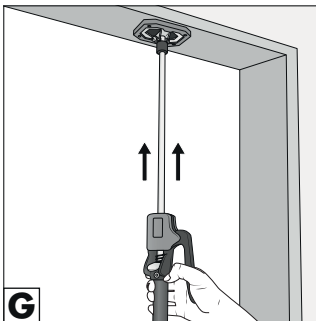
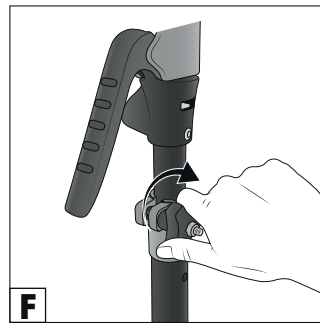
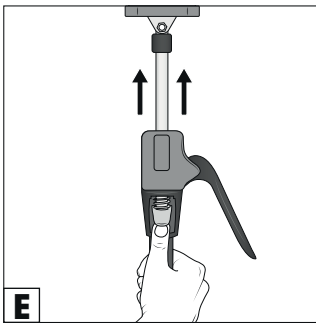
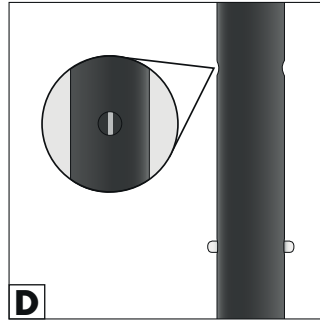
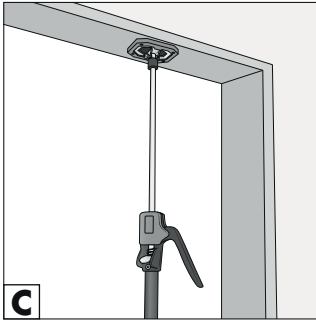
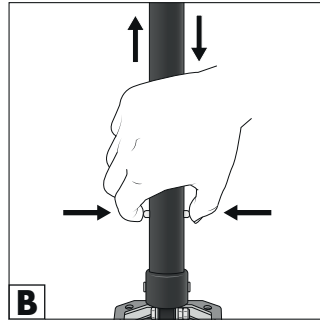
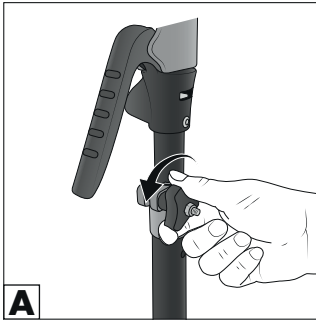

Tárolás

- ◆ Tárolja az alátámasztót száraz helyen, fekvő helyzetben, hogy ne tudjon felborulni.

Karbantartás

- ◆ Az alátámasztó nem igényel karbantartást.

Tisztítás

- ◆ Az alátámasztó kefével vagy enyhén benedvesített törlőkendővel tisztítható.

Ártalmatlanítás

A készülék ártalmatlanítása



A terméket kizárólag engedélyezett hulladékkezelő üzemben vagy a kommunális hulladékkezelő létesítményben ártalmatlanítsa. Vegye figyelembe a hatályos előírásokat. Ha bizonytalan, vegye fel a kapcsolatot a hulladékkezelővel.

Az elhasználódott termék ártalmatlanításának lehetőségeiről tájékozódjon települése önkormányzatánál vagy a városi önkormányzatnál.

A csomagolás ártalmatlanítása



A csomagolóanyagokat környezetbarát és hulladék-ártalmatlanítási szempontok szerint választottuk ki és ezért újrahasznosíthatók.

A feleslegessé vált csomagolóanyagokat a hatályos helyi előírásoknak megfelelően ártalmatlanítsa.



Ártalmatlanítsa a csomagolást környezetbarát módon.

Vegye figyelembe a különböző csomagolóanyagokon lévő jelzéseket és adott esetben válassza külön azokat. A csomagolóanyagok rövidítésekkel (a) és számjegyekkel (b) vannak megjelölve, az alábbi jelentéssel:

1–7: műanyag

20–22: papír és karton

80–98: kompozit anyagok.

Szerviz

HU Szerviz Magyarország
Tel.: 06800 21225
E-Mail: kompernass@lidl.hu

IAN 339657_1910

Gyártja

Ügyeljen arra, hogy az alábbi cím nem a szerviz címe. Először forduljon a megjelölt szervizhez.

KOMPERNASS HANDELS GMBH
BURGSTRASSE 21
44867 BOCHUM
NÉMETORSZÁG
www.kompernass.com

Kazalo

Informacije o teh navodilih za uporabo	10
Predvidena uporaba	10
Tehnični podatki	10
Varnostna navodila	11
Deli in upravljalni elementi	12
Uporaba	12
Shranjevanje	14
Vzdrževanje	14
Čiščenje	14
Odstranjevanje med odpadke	14
Odstranitev naprave med odpadke	14
Odstranitev embalaže med odpadke	14
Proizvajalec	15
Pooblaščen serviser	15

Informacije o teh navodilih za uporabo



Iskrene čestitke!

S svojim nakupom ste se odločili za kakovosten izdelek. Pred prvo uporabo se seznanite z izdelkom. V ta namen pozorno preberite spodnja navodila za uporabo in varnostna navodila. Izdelek uporabljajte le tako, kot je opisano v navodilih, in samo za navedena področja uporabe. Ta navodila za uporabo dobro shranite. Ob predaji izdelka tretji osebi zraven priložite tudi navodila za uporabo.

Predvidena uporaba

Stropna podpora je predvidena izključno za zasebno uporabo za podpiranje pri delih nad glavo v suhi gradnji in pri notranjih gradbenih delih. Podpora ni primerna za uporabo na stopnicah ali poševni podlagi. Poslovna ali industrijska uporaba ni dovoljena. Za nepredvideno uporabo ne prevzamemo odgovornosti.

Za škodo, nastalo zaradi zlorabe ali nepravilne uporabe, zaradi uporabe sile ali nedovoljenih sprememb, ravno tako ne prevzamemo odgovornosti. Tveganje nosi izključno uporabnik.

Tehnični podatki

Mere	
Višina	137 cm z izvlekom do 290 cm
∅ palice zgoraj	12 mm
∅ palice spodaj	25 mm
∅ cevi	32 mm
Teža	
Neto teža	pribl. 3,0 kg
Obremenitev	
Največja obremenitev pri kotu nagiba 90°	30 kg

Varnostna navodila

⚠ POZOR! NEVARNOST TELESNIH POŠKODB!

- ▶ Pred vsako uporabo preverite, ali je podpora brezhibna. Če odkrijete poškodbe, podpore ne smete več uporabljati.
- ▶ Zagotovite, da je varovalni vijak podpore v obremenjenem stanju vedno trdno zategnjen in sta se oba zaskočna zatiča povsem zaskočila.
- ▶ Podporo uporabljajte samo na čisti, nedrseči in ravni podlagi ter stabilno postavljeno.
- ▶ Pred vsako uporabo preverite, ali je podpora tehnično brezhibna.
- ▶ Ne zadržujte se pod podprtim bremenom.

⚠ POZOR! MATERIALNA ŠKODA!

- ▶ Podporo uporabljajte samo za kratkotrajno namestitve, ne pa tudi za dolgotrajno podpiranje stropov, tramov itd.
- ▶ Upoštevajte, da se lahko podpora ali podprti material pri preveliki sili poškoduje.
- ▶ Podpore nikoli ne obremenite z več kot 30 kg pod kotom nagiba 90° . Pri manjšem kotu nagiba se nosilnost podpore bistveno zniža.
- ▶ Podporo uporabljajte samo pod kotom nagiba med 65° in 90° .
- ▶ Podpore ne uporabljajte v druge namene, kot so opisani v teh navodilih.

Deli in upravljalni elementi

(slike so na zloženi strani)

Stropna podpora PDS 30 A1 obsega naslednje dele:

- gumijasta blazinica ①
- zgornja palica ②
- tlačilni vzvod ③
- spodnja palica ④
- varovalni vijak ⑤
- cev ⑥
- zaskočni zatič ⑦
- pritrdilni vzvod ⑧

Uporaba

- ◆ Odvijte varovalni vijak ⑤ (slika A).
- ◆ Po potrebi potisnite zaskočna zatiča ⑦ iz nastavka za pritrditev (slika B) in izvlecite spodnjo palico ④ do potrebne višine, tako da je gumijasta blazinica ① pod bremenom za podpiranje (slika C).
- ◆ Pustite, da se zaskočna zatiča ⑦ povsem zaskočita v nastavku za pritrditev v cevi ⑥. Pri tem si pomagajte z rdečo črto na spodnji palici ④, ki označuje položaj zaskočnih zatičev ⑦ (slika D).
- ◆ Če dolžina spodnje palice ④ ne zadostuje, potisnite pritrdilni vzvod ⑧ navzgor (slika E) in tudi zgornjo palico ② izvlecite do potrebne višine.
- ◆ Znova trdno privijte varovalni vijak ⑤ (slika F).
- ◆ Za natančno nastavitve višine večkrat sprožite tlačilni vzvod ③, tako da je gumijasta blazinica ① trdno nameščena pod podprtim bremenom (slika G).
- ◆ Za sprostitve podpore potisnite pritrdilni vzvod ⑧ navzgor, tako da je zgornja palica ② znova v celoti pomaknjena noter (slika H).
- ◆ Odvijte varovalni vijak ⑤ (slika A).
- ◆ Z eno roko trdno držite cev ⑥ in potisnite zaskočna zatiča ⑦ iz nastavka za pritrditev (slika B).
- ◆ Spodnjo palico ④ znova v celoti potisnite noter.

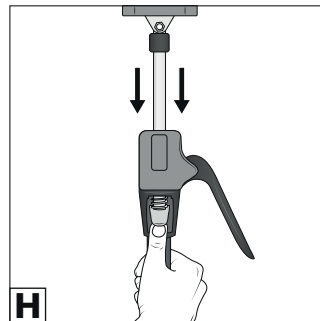
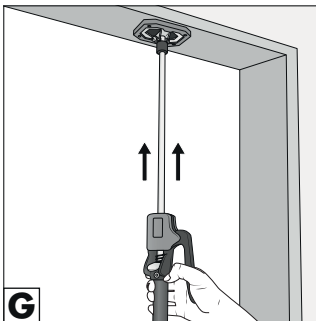
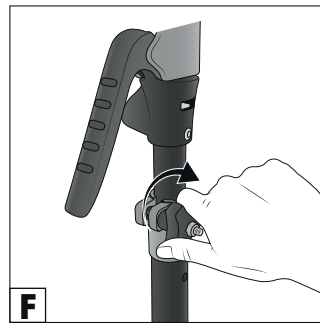
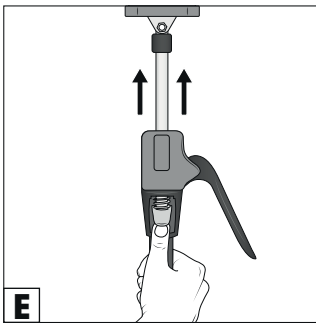
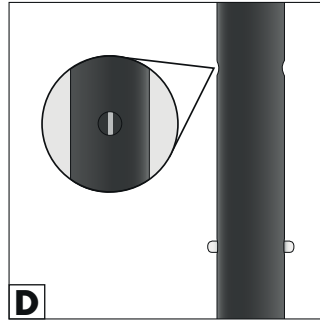
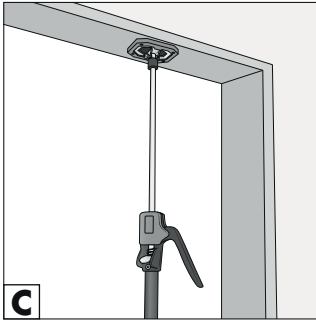
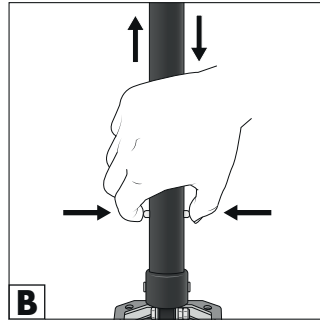
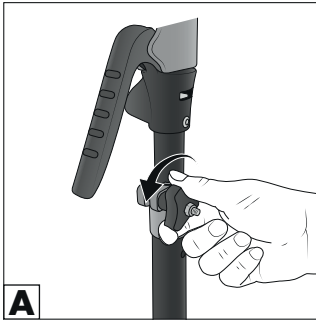

Shranjevanje

- ◆ Podporo hranite na suhem mestu in v ležečem položaju, da se ne more prevrniti.

Vzdrževanje

- ◆ Podpora ne potrebuje vzdrževanja.

Čiščenje

- ◆ Podporo očistite s ščetko ali rahlo navlaženo krpo.

Odstranjevanje med odpadke

Odstranitev naprave med odpadke



Odpadni izdelek oddajte pri podjetju, registriranem za odstranjevanje odpadkov, ali pri svojem komunalnem podjetju za odstranjevanje odpadkov. Upoštevajte trenutno veljavne predpise. Če o čem niste prepričani, se obrnite na svoje podjetje za odstranjevanje odpadkov.

O možnostih za odstranitev odsluženega izdelka vprašajte pri svoji občinski ali mestni upravi.

Odstranitev embalaže med odpadke



Embalažni materiali so izbrani glede na svojo ekološko primernost in tehnične vidike odstranjevanja, zato jih je mogoče reciklirati.

Nepotrebne embalažne materiale zavržite med odpadke v skladu z veljavnimi lokalnimi predpisi.



Embalažo odložite med odpadke na okoljsko primeren način.

Upoštevajte oznake na različnih embalažnih materialih in jih po potrebi ločite.

Embalažni materiali so označeni s kraticami (a) in številkami (b) z naslednjim pomenom:

1–7: umetne snovi

20–22: papir in karton

80–98: sestavljeni materiali.

Proizvajalec

KOMPERNASS HANDELS GMBH
BURGSTRASSE 21
44867 BOCHUM
NEMČIJA
www.kompernass.com

Pooblaščeni serviser

SI **Servis Slovenija**
Tel.: 080080917
E-Mail: kompernass@lidl.si
IAN 339657_1910

Inhaltsverzeichnis

Informationen zu dieser Bedienungsanleitung	18
Bestimmungsgemäße Verwendung	18
Technische Daten	18
Sicherheitshinweise	19
Teile- und Bedienelemente	20
Gebrauch	20
Aufbewahrung	22
Wartung	22
Reinigung	22
Entsorgung	22
Gerät entsorgen	22
Verpackung entsorgen	22
Service	23
Importeur	23

Informationen zu dieser Bedienungsanleitung



Herzlichen Glückwunsch!

Mit Ihrem Kauf haben Sie sich für ein hochwertiges Produkt entschieden. Machen Sie sich vor der ersten Inbetriebnahme mit dem Produkt vertraut. Lesen Sie hierzu aufmerksam die nachfolgende Bedienungsanleitung und die Sicherheitshinweise. Benutzen Sie das Produkt nur wie beschrieben und für die angegebenen Einsatzbereiche. Bewahren Sie diese Bedienungsanleitung gut auf. Händigen Sie bei Weitergabe des Produkts an Dritte diese Anleitung ebenfalls mit aus.

Bestimmungsgemäße Verwendung

Die Deckenstütze ist ausschließlich für den privaten Gebrauch zum Abstützen bei Überkopfarbeiten im Trocken- und Innenausbau bestimmt. Die Stütze dient nicht zur Verwendung auf Treppen oder abschüssigem Gelände. Die gewerbliche oder industrielle Verwendung ist nicht zulässig. Für nicht bestimmungsgemäße Verwendung wird nicht gehaftet.

Für Schäden, die von missbräuchlicher oder unsachgemäßer Behandlung, von Gewaltanwendung oder unautorisierter Modifikation herrühren, wird ebenfalls keine Haftung übernommen. Das Risiko trägt allein der Benutzer.

Technische Daten

Maße	
Höhe	137 cm bis 290 cm ausziehbar
∅ Stange oben	12 mm
∅ Stange unten	25 mm
∅ Rohr	32 mm
Gewicht	
Nettogewicht	ca. 3,0 kg
Belastung	
Maximale Belastung bei einem Neigungswinkel von 90°	30 kg

Sicherheitshinweise

ACHTUNG! VERLETZUNGSGEFAHR!

- ▶ Kontrollieren Sie die Stütze vor jedem Gebrauch auf einwandfreien Zustand. Sollten Sie Schäden feststellen, dürfen Sie die Stütze nicht mehr verwenden.
- ▶ Stellen Sie sicher, dass die Sicherungsschraube der Stütze unter Last immer fest angezogen ist und beide Rastbolzen vollständig eingerastet sind.
- ▶ Verwenden Sie die Stütze nur auf sauberem, rutschfestem und ebenem Untergrund und bei sicherem Stand.
- ▶ Überprüfen Sie die Stütze vor jedem Gebrauch auf ihren einwandfreien technischen Zustand.
- ▶ Halten Sie sich nicht unter abgestützter Last auf.

ACHTUNG! SACHSCHADEN!

- ▶ Verwenden Sie die Stütze nur zur kurzzeitigen Montage und nicht zur dauerhaften Abstützung von Decken, Balken etc.
- ▶ Beachten Sie, dass die Stütze oder das Abstützmaterial bei zu starkem Druck beschädigt werden kann.
- ▶ Belasten Sie die Stütze niemals mit einer höheren Traglast als 30 kg bei einem Neigungswinkel von 90°. Bei einem niedrigeren Neigungswinkel verringert sich die Traglast der Stütze beträchtlich.
- ▶ Verwenden Sie die Stütze nur in einem Neigungswinkel zwischen 65° bis 90°.
- ▶ Verwenden Sie die Stütze nicht für andere Zwecke, als in dieser Anleitung beschrieben.

Teile- und Bedienelemente

(Abbildungen siehe Ausklappseite)

Die Deckenstütze PDS 30 A1 besteht aus folgenden Teilen:

- Gummipolster **1**
- Obere Stange **2**
- Pumphebel **3**
- Untere Stange **4**
- Sicherungsschraube **5**
- Rohr **6**
- Rastbolzen **7**
- Arretierhebel **8**

Gebrauch

- ◆ Lösen Sie die Sicherungsschraube **5** (Abb. A).
- ◆ Drücken Sie ggf. die beiden Rastbolzen **7** aus der Rastung (Abb. B) und ziehen Sie die untere Stange **4** auf die erforderliche Höhe aus, bis das Gummipolster **1** unter der abzustützenden Last sitzt (Abb. C).
- ◆ Lassen Sie die beiden Rastbolzen **7** komplett in die Rastung des Rohres **6** einrasten. Nutzen Sie dabei zur Orientierung die rote Linie auf der unteren Stange **4**, die die Position der Rastbolzen **7** markiert (Abb. D).
- ◆ Sollte die Länge der unteren Stange **4** nicht ausreichen, drücken Sie den Arretierhebel **8** nach oben (Abb. E) und ziehen Sie auch die obere Stange **2** auf die erforderliche Höhe aus.
- ◆ Schrauben Sie die Sicherungsschraube **5** wieder fest (Abb. F).
- ◆ Betätigen Sie zur Feineinstellung der Höhe mehrmals den Pumphebel **3** bis das Gummipolster **1** fest unter der abzustützenden Last sitzt (Abb. G).
- ◆ Um die Stütze wieder zu lösen, drücken Sie den Arretierhebel **8** nach oben, bis die obere Stange **2** wieder komplett eingefahren ist (Abb. H).
- ◆ Lösen Sie die Sicherungsschraube **5** (Abb. A).
- ◆ Halten Sie das Rohr **6** mit einer Hand fest und drücken Sie die eingerasteten Rastbolzen **7** aus der Rastung (Abb. B).
- ◆ Schieben Sie die untere Stange **4** wieder komplett ein.

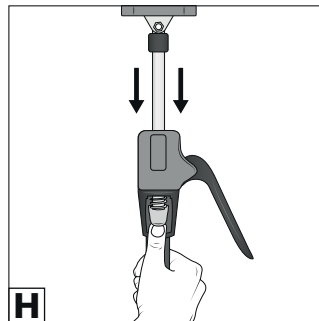
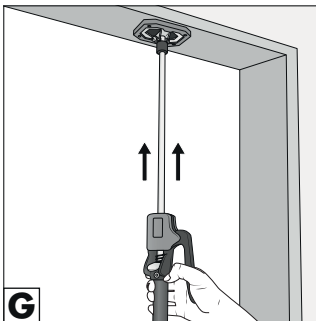
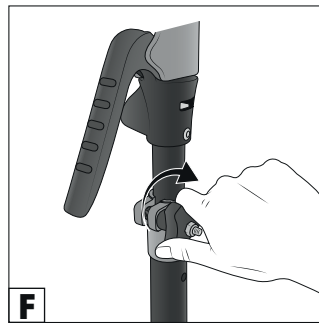
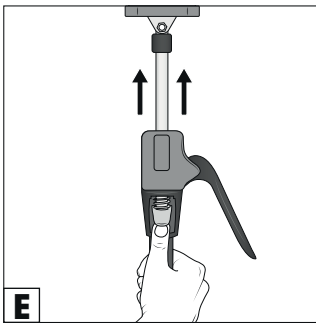
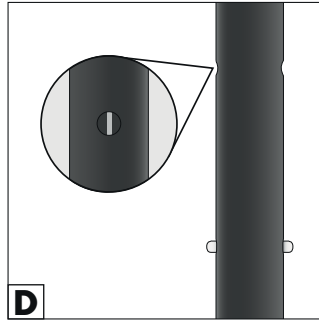
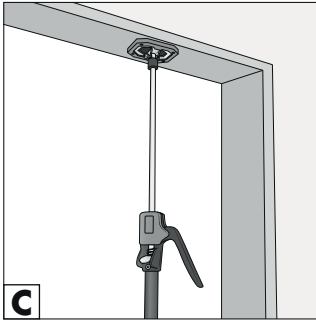
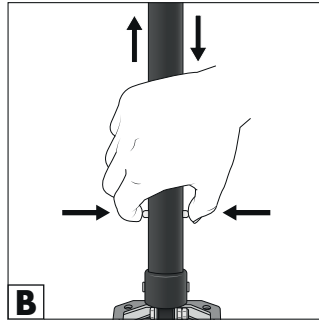
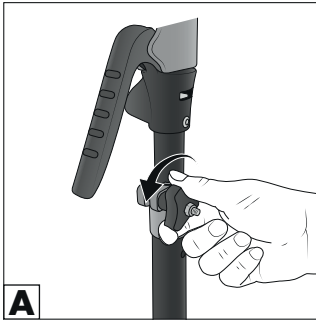

Aufbewahrung

- ◆ Lagern Sie die Stütze an einen trockenen Ort und im liegenden Zustand, damit sie nicht umkippen kann.

Wartung

- ◆ Die Stütze ist wartungsfrei.

Reinigung

- ◆ Reinigen Sie die Stütze mit einer Bürste oder mit einem leicht angefeuchteten Tuch.

Entsorgung

Gerät entsorgen



Entsorgen Sie das Produkt über einen zugelassenen Entsorgungsbetrieb oder über Ihre kommunale Entsorgungseinrichtung. Beachten Sie die aktuell geltenden Vorschriften. Setzen Sie sich im Zweifelsfall mit Ihrer Entsorgungseinrichtung in Verbindung.

Möglichkeiten zur Entsorgung des ausgedienten Produkts erfahren Sie bei Ihrer Gemeinde- oder Stadtverwaltung.

Verpackung entsorgen



Die Verpackungsmaterialien sind nach umweltverträglichen und entsorgungstechnischen Gesichtspunkten ausgewählt und deshalb recyclebar.

Entsorgen Sie nicht mehr benötigte Verpackungsmaterialien gemäß den örtlich geltenden Vorschriften.

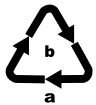

Entsorgen Sie die Verpackung umweltgerecht.

Beachten Sie die Kennzeichnung auf den verschiedenen Verpackungsmaterialien und trennen Sie diese gegebenenfalls gesondert. Die Verpackungsmaterialien sind gekennzeichnet mit Abkürzungen (a) und Ziffern (b) mit folgender Bedeutung:

1–7: Kunststoffe

20–22: Papier und Pappe

80–98: Verbundstoffe

Service

DE Service Deutschland

Tel.: 0800 5435 111 (kostenfrei aus dem dt. Festnetz/Mobilfunknetz)

E-Mail: kompennass@lidl.de

AT Service Österreich

Tel.: 0820 201 222 (0,15 EUR/Min.)

E-Mail: kompennass@lidl.at

CH Service Schweiz

Tel.: 0842 665566 (0,08 CHF/Min., Mobilfunk max. 0,40 CHF/Min.)

E-Mail: kompennass@lidl.ch

IAN 339657_1910

Importeur

Bitte beachten Sie, dass die folgende Anschrift keine Serviceanschrift ist.
Kontaktieren Sie zunächst die benannte Servicestelle.

KOMPERNASS HANDELS GMBH

BURGSTRASSE 21

44867 BOCHUM

DEUTSCHLAND

www.kompennass.com

KOMPERNASS HANDELS GMBH

BURGSTRASSE 21

44867 BOCHUM

GERMANY

www.kompernass.com

Információk állása · Stanje informacij · Stand der Informationen:
01 / 2020 · Ident.-No.: PDS30A1-012020-2

IAN 339657_1910

