



EXTENDABLE CEILING SUPPORT ROD PDS 30 A1

LT

LUBŲ ATRAMA

Naudojimo instrukcija ir saugos nurodymai

DE AT CH

DECKENSTÜTZE

Bedienungsanleitung und Sicherheitshinweise

IAN 339657_1910

LT

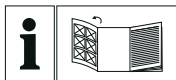

LT

Prieš skaitydami atsiverskite lapą su paveikslėliais ir susipažinkite su visomis prietaiso funkcijomis.

DE AT CH

Klappen Sie vor dem Lesen die Seite mit den Abbildungen aus und machen Sie sich anschließend mit allen Funktionen des Gerätes vertraut.

LT	Naudojimo instrukcija ir saugos nurodymai	Puslapis	1
DE/AT/CH	Bedienungsanleitung und Sicherheitshinweise	Seite	9

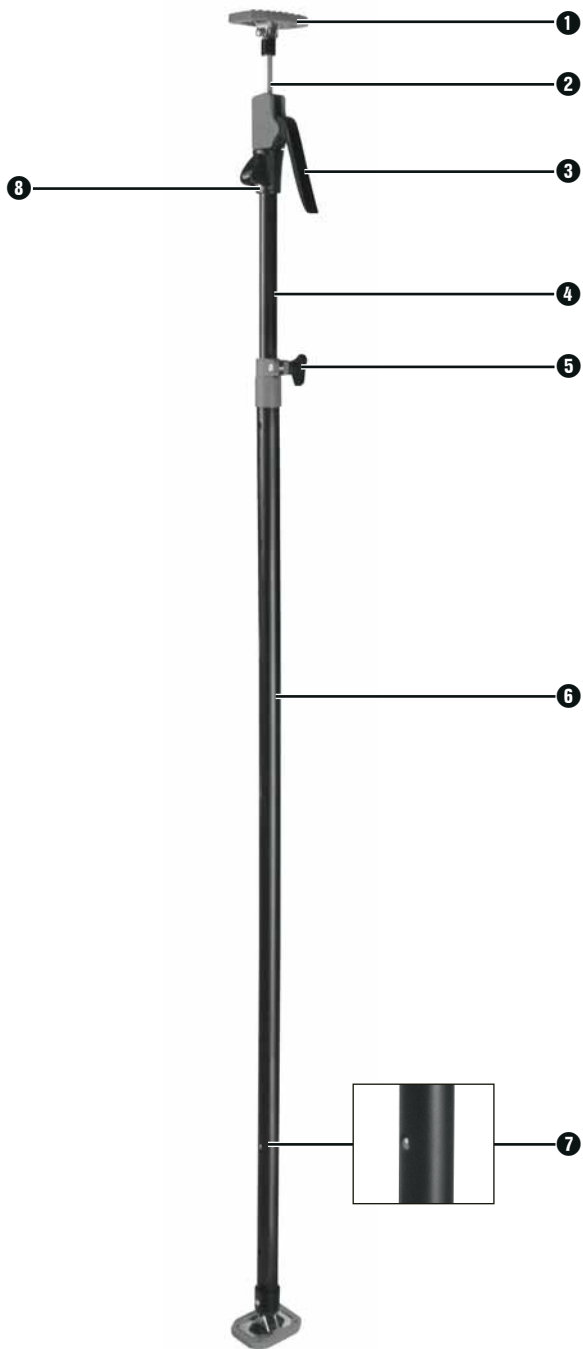

Turiny

Informacija apie šią naudojimo instrukciją	2
Naudojimas pagal paskirtį	2
Techniniai duomenys	2
Saugos nurodymai	3
Dalys ir valdymo elementai	4
Naudojimas	4
Laikymas nenaudojant	6
Techninė priežiūra	6
Valymas	6
Utilizavimas	6
Prietaiso šalinimas	6
Pakuotės utilizavimas	6
Priežiūra	7
Importuotojas	7

Informacija apie šią naudojimo instrukciją



Sveikinamė!

Jūs įsigijote kokybišką gaminį. Prieš pradėdami naudoti, susipažinkite su gaminiu. Todėl atidžiai perskaitykite toliau pateiktą naudojimo instrukciją ir saugos nurodymus. Gaminį naudokite tik taip, kaip aprašyta, ir tik nurodytais naudojimo tikslais. Būtinai išsaugokite šią naudojimo instrukciją. Perduodami gaminį tretiesiems asmenims, kartu perduokite ir šią instrukciją.

Naudojimas pagal paskirtį

Lubų ramstis skirtas tik privačioms reikmėms; jis skirtas luboms paremti remontojant sausosiomis medžiagomis bei atliekant vidaus apdailos darbus didesniame nei galvos aukštyje. Ramsčio negalima naudoti ant laiptų ar nuožulnaus paviršiaus. Gaminį draudžiama naudoti komerciniais ar pramoniniais tikslais. Gamintojas neprisima atsakomybės, jei gaminys naudojamas ne pagal paskirtį.

Gamintojas taip pat neprisima atsakomybės piktnaudžiavimo arba netinkamo naudojimo atvejais, jei naudojama jėga arba atliekama neleistinų pakeitimų. Riziką prisiima tik naudotojas.

Techniniai duomenys

Matmenys	
Aukštis	galima ištraukti nuo 137 cm iki 290 cm
Viršutinio strypo skersmuo (∅)	12 mm
Apatinio strypo skersmuo (∅)	25 mm
Vamzdžio skersmuo (∅)	32 mm
Svoris	
Grynasis svoris	apie 3,0 kg
Apkrova	
Didžiausioji apkrova atrėmus 90° kampu	30 kg

Saugos nurodymai

⚠ DĖMESIO! PAVOJUS SUSIŽALOTI!

- ▶ Kas kartą prieš naudodami patikrinkite, ar ramsčio būklė nepriekaištinga. Pastebėję pažeidimų, ramsčio nebenaudokite.
- ▶ Pasirūpinkite, kad spaudžiamo ramsčio apsauginis varžtas visada būtų tvirtai priveržtas, o abu fiksavimo kaiščiai visiškai užsifiksavę.
- ▶ Ramstį naudokite tik tvirtai atremtą ir ant švaraus, neslidaus bei lygaus pagrindo.
- ▶ Kas kartą prieš naudodami patikrinkite, ar ramsčio techninė būklė nepriekaištinga.
- ▶ Nebūkite po paremtu paviršiumi.

⚠ DĖMESIO! MATERIALINĖS ŽALOS PAVOJUS!!

- ▶ Ramstį naudokite tik norėdami trumpai juo paremti, nenaudokite jo luboms, sijoms ir pan. nuolat remti.
- ▶ Atminkite, kad per stipriai spaudžiami ramstis arba paremtas paviršius gali būti apgadinti.
- ▶ Užtikrinkite, kad 90° kampu atremto ramsčio darbinė apkrova, niekada neviršytų 30 kg. Mažesniu kampu atremto ramsčio darbinė apkrova yra gerokai mažesnė.
- ▶ Ramstį naudokite tik atrėmę jį nuo 65° iki 90° kampu.
- ▶ Nenaudokite ramsčio jokiais kitais tikslais, išskyrus aprašytus šioje instrukcijoje.

Dalys ir valdymo elementai

(paveikslėlius žr. išskleidžiamajame puslapyje)

Lubų ramstį PDS 30 A1 sudaro toliau išvardytos dalys:

- Guminė pagalvėlė **1**
- Viršutinis strypas **2**
- Pakėlimo svirtis **3**
- Apatinis strypas **4**
- Apsauginis varžtas **5**
- Vamzdis **6**
- Fiksavimo kaiščiai **7**
- Fiksavimo svirtis **8**

Naudojimas

- ◆ Atlaisvinkite apsauginį varžtą **5** (A pav.).
- ◆ Jei reikia, abu fiksavimo varžtus **7** išspauskite iš fiksatoriaus (B pav.) ir apatinį strypą **4** ištraukite iki reikiamo aukščio, kol guminė pagalvėlė **1** bus po paremiamu paviršiumi (C pav.).
- ◆ Abu fiksavimo varžtus **7** visiškai užfiksuokite vamzdžio **6** fiksatoriuje. Vadovaukitės raudona linija ant apatinio strypo **4**, žyminčia fiksavimo varžtų **7** padėtį (D pav.).
- ◆ Jei apatinio strypo **4** ilgio nepakaktų, fiksavimo svirtį **8** nuspauskite aukštyn (E pav.) ir iki reikiamo ilgio ištraukite ir viršutinį strypą **2**.
- ◆ Vėl priveržkite apsauginį varžtą **5** (F pav.).
- ◆ Tiksliai nustatykite aukštį keletą kartų paspausdami pakėlimo svirtį **3**, kol guminė pagalvėlė **1** tvirtai priglus prie paremiamo paviršiaus (G pav.).
- ◆ Kai ramstį norite vėl atlaisvinti, fiksavimo svirtį **8** spauskite aukštyn, kol vėl visiškai įstumsite viršutinį strypą **2** (H pav.).
- ◆ Atlaisvinkite apsauginį varžtą **5** (A pav.).
- ◆ Vamzdį **6** tvirtai laikykite viena ranka ir iš fiksatoriaus išstumkite užsifiksavusius fiksavimo kaiščius **7** (B pav.).
- ◆ Vėl visiškai įstumkite apatinį strypą **4**.

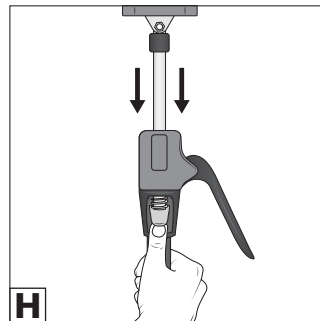
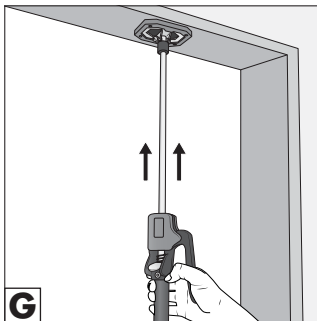
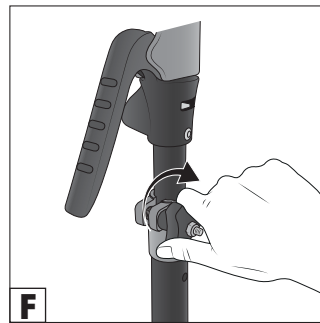
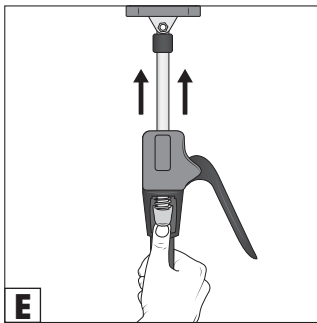
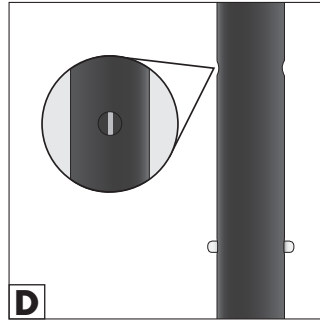
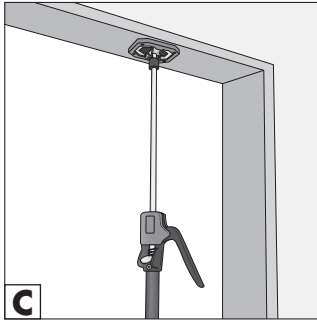
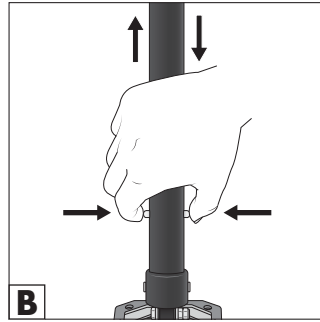
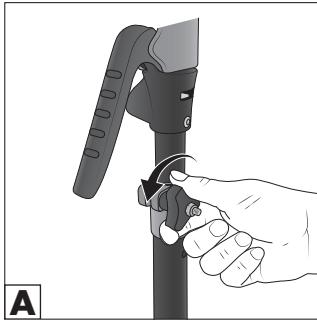

Laikymas nenaudojant

- ◆ Ramstį laikykite paguldytą sausoje vietoje, kad jis negalėtų nuvirsti.

Techninė priežiūra

- ◆ Ramsčiui techninės priežiūros nereikia.

Valymas

- ◆ Ramstį valykite šepečiu ar šiek tiek sudrėkinta šluoste.

Utilizavimas

Prietaiso šalinimas



Gaminį atiduokite sertifikuotai atliekų utilizavimo įmonei arba savo komunalinei atliekų tvarkymo tarnybai. Laikykitės galiojančių teisės aktų. Jei kiltų abejonių, susisiekite su vietine atliekų tvarkymo tarnyba.

Kaip išmesti nenaudojamą gaminį, sužinosite savo savivaldybės arba miesto administracijoje.

Pakuotės utilizavimas



Pakuotės medžiagos parinktos atsižvelgiant į aplinkos apsaugos ir techninius utilizavimo aspektus, todėl jos yra perdirbamos.

Nereikalingas pakuotės medžiagas išmeskite laikydamiesi regione galiojančių teisės aktų.

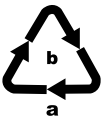

Pakuotę išmeskite saugodami aplinką. Atsižvelkite į skirtingų pakuotės medžiagų ženklinių ir prireikus jas surūšiuokite. Pakuotės medžiagos ženklinamos šiais trumpiniais (a) ir skaičiais (b):

- 1–7: plastikai,
- 20–22: popierius ir kartonas,
- 80–98: sudėtinės medžiagos.

Priežiūra

LT Priežiūra Lietuva

Tel. 880 033 144

Elektroninio pašto adresas: kompnass@lidl.lt

IAN 339657_1910

Importuotojas

Atminkite, kad šis adresas nėra techninės priežiūros tarnybos adresas. Pirmiausia susisiekite su nurodyta klientų aptarnavimo tarnyba.

KOMPERNASS HANDELS GMBH

BURGSTRASSE 21

44867 BOCHUM

VOKIETIJA

www.kompnass.com

Inhaltsverzeichnis

Informationen zu dieser Bedienungsanleitung	10
Bestimmungsgemäße Verwendung	10
Technische Daten	10
Sicherheitshinweise	11
Teile- und Bedienelemente	12
Gebrauch	12
Aufbewahrung	14
Wartung	14
Reinigung	14
Entsorgung	14
Gerät entsorgen	14
Verpackung entsorgen	14
Service	15
Importeur	15

Informationen zu dieser Bedienungsanleitung



Herzlichen Glückwunsch!

Mit Ihrem Kauf haben Sie sich für ein hochwertiges Produkt entschieden. Machen Sie sich vor der ersten Inbetriebnahme mit dem Produkt vertraut. Lesen Sie hierzu aufmerksam die nachfolgende Bedienungsanleitung und die Sicherheitshinweise. Benutzen Sie das Produkt nur wie beschrieben und für die angegebenen Einsatzbereiche. Bewahren Sie diese Bedienungsanleitung gut auf. Händigen Sie bei Weitergabe des Produkts an Dritte diese Anleitung ebenfalls mit aus.

Bestimmungsgemäße Verwendung

Die Deckenstütze ist ausschließlich für den privaten Gebrauch zum Abstützen bei Überkopfarbeiten im Trocken- und Innenausbau bestimmt. Die Stütze dient nicht zur Verwendung auf Treppen oder abschüssigem Gelände. Die gewerbliche oder industrielle Verwendung ist nicht zulässig. Für nicht bestimmungsgemäße Verwendung wird nicht gehaftet.

Für Schäden, die von missbräuchlicher oder unsachgemäßer Behandlung, von Gewaltanwendung oder unautorisierter Modifikation herrühren, wird ebenfalls keine Haftung übernommen. Das Risiko trägt allein der Benutzer.

Technische Daten

Maße	
Höhe	137 cm bis 290 cm ausziehbar
∅ Stange oben	12 mm
∅ Stange unten	25 mm
∅ Rohr	32 mm
Gewicht	
Nettogewicht	ca. 3,0 kg
Belastung	
Maximale Belastung bei einem Neigungswinkel von 90°	30 kg

Sicherheitshinweise

ACHTUNG! VERLETZUNGSGEFAHR!

- ▶ Kontrollieren Sie die Stütze vor jedem Gebrauch auf einwandfreien Zustand. Sollten Sie Schäden feststellen, dürfen Sie die Stütze nicht mehr verwenden.
- ▶ Stellen Sie sicher, dass die Sicherungsschraube der Stütze unter Last immer fest angezogen ist und beide Rastbolzen vollständig eingerastet sind.
- ▶ Verwenden Sie die Stütze nur auf sauberem, rutschfestem und ebenem Untergrund und bei sicherem Stand.
- ▶ Überprüfen Sie die Stütze vor jedem Gebrauch auf ihren einwandfreien technischen Zustand.
- ▶ Halten Sie sich nicht unter abgestützter Last auf.

ACHTUNG! SACHSCHADEN!

- ▶ Verwenden Sie die Stütze nur zur kurzzeitigen Montage und nicht zur dauerhaften Abstützung von Decken, Balken etc.
- ▶ Beachten Sie, dass die Stütze oder das Abstützmaterial bei zu starkem Druck beschädigt werden kann.
- ▶ Belasten Sie die Stütze niemals mit einer höheren Traglast als 30 kg bei einem Neigungswinkel von 90°. Bei einem niedrigeren Neigungswinkel verringert sich die Traglast der Stütze beträchtlich.
- ▶ Verwenden Sie die Stütze nur in einem Neigungswinkel zwischen 65° bis 90°.
- ▶ Verwenden Sie die Stütze nicht für andere Zwecke, als in dieser Anleitung beschrieben.

Teile- und Bedienelemente

(Abbildungen siehe Ausklappseite)

Die Deckenstütze PDS 30 A1 besteht aus folgenden Teilen:

- Gummipolster **1**
- Obere Stange **2**
- Pumphebel **3**
- Untere Stange **4**
- Sicherungsschraube **5**
- Rohr **6**
- Rastbolzen **7**
- Arretierhebel **8**

Gebrauch

- ◆ Lösen Sie die Sicherungsschraube **5** (Abb. A).
- ◆ Drücken Sie ggf. die beiden Rastbolzen **7** aus der Rastung (Abb. B) und ziehen Sie die untere Stange **4** auf die erforderliche Höhe aus, bis das Gummipolster **1** unter der abzustützenden Last sitzt (Abb. C).
- ◆ Lassen Sie die beiden Rastbolzen **7** komplett in die Rastung des Rohres **6** einrasten. Nutzen Sie dabei zur Orientierung die rote Linie auf der unteren Stange **4**, die die Position der Rastbolzen **7** markiert (Abb. D).
- ◆ Sollte die Länge der unteren Stange **4** nicht ausreichen, drücken Sie den Arretierhebel **8** nach oben (Abb. E) und ziehen Sie auch die obere Stange **2** auf die erforderliche Höhe aus.
- ◆ Schrauben Sie die Sicherungsschraube **5** wieder fest (Abb. F).
- ◆ Betätigen Sie zur Feineinstellung der Höhe mehrmals den Pumphebel **3** bis das Gummipolster **1** fest unter der abzustützenden Last sitzt (Abb. G).
- ◆ Um die Stütze wieder zu lösen, drücken Sie den Arretierhebel **8** nach oben, bis die obere Stange **2** wieder komplett eingefahren ist (Abb. H).
- ◆ Lösen Sie die Sicherungsschraube **5** (Abb. A).
- ◆ Halten Sie das Rohr **6** mit einer Hand fest und drücken Sie die eingerasteten Rastbolzen **7** aus der Rastung (Abb. B).
- ◆ Schieben Sie die untere Stange **4** wieder komplett ein.

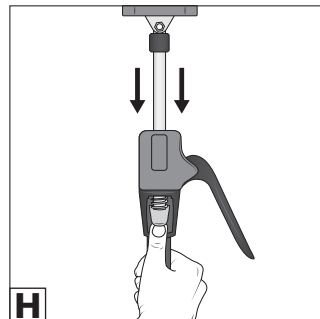
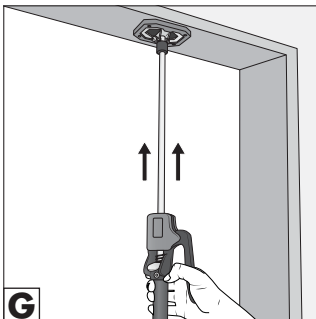
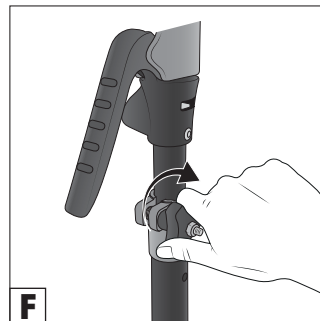
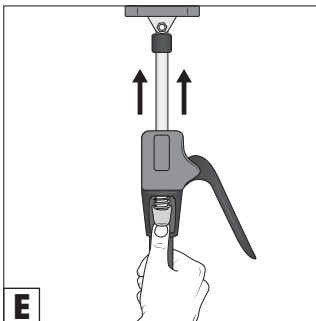
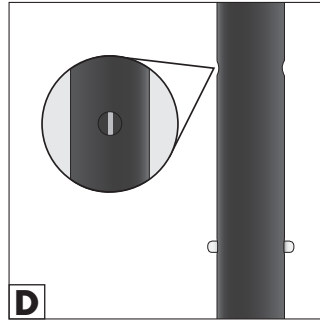
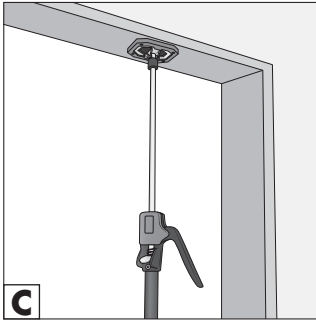
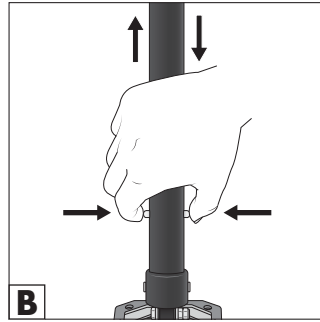
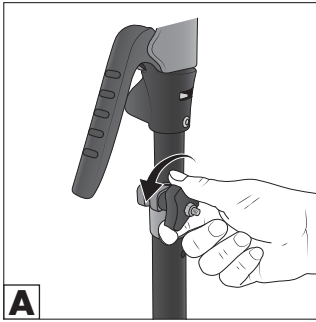

Aufbewahrung

- ◆ Lagern Sie die Stütze an einen trockenen Ort und im liegenden Zustand, damit sie nicht umkippen kann.

Wartung

- ◆ Die Stütze ist wartungsfrei.

Reinigung

- ◆ Reinigen Sie die Stütze mit einer Bürste oder mit einem leicht angefeuchteten Tuch.

Entsorgung

Gerät entsorgen



Entsorgen Sie das Produkt über einen zugelassenen Entsorgungsbetrieb oder über Ihre kommunale Entsorgungseinrichtung. Beachten Sie die aktuell geltenden Vorschriften. Setzen Sie sich im Zweifelsfall mit Ihrer Entsorgungseinrichtung in Verbindung.

Möglichkeiten zur Entsorgung des ausgedienten Produkts erfahren Sie bei Ihrer Gemeinde- oder Stadtverwaltung.

Verpackung entsorgen



Die Verpackungsmaterialien sind nach umweltverträglichen und entsorgungstechnischen Gesichtspunkten ausgewählt und deshalb recyclebar.

Entsorgen Sie nicht mehr benötigte Verpackungsmaterialien gemäß den örtlich geltenden Vorschriften.

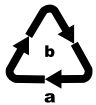

Entsorgen Sie die Verpackung umweltgerecht.

Beachten Sie die Kennzeichnung auf den verschiedenen Verpackungsmaterialien und trennen Sie diese gegebenenfalls gesondert. Die Verpackungsmaterialien sind gekennzeichnet mit Abkürzungen (a) und Ziffern (b) mit folgender Bedeutung:

1–7: Kunststoffe

20–22: Papier und Pappe

80–98: Verbundstoffe

Service

DE Service Deutschland

Tel.: 0800 5435 111 (kostenfrei aus dem dt. Festnetz/Mobilfunknetz)

E-Mail: kompernass@lidl.de

AT Service Österreich

Tel.: 0820 201 222 (0,15 EUR/Min.)

E-Mail: kompernass@lidl.at

CH Service Schweiz

Tel.: 0842 665566 (0,08 CHF/Min., Mobilfunk max. 0,40 CHF/Min.)

E-Mail: kompernass@lidl.ch

IAN 339657_1910

Importeur

Bitte beachten Sie, dass die folgende Anschrift keine Serviceanschrift ist.
Kontaktieren Sie zunächst die benannte Servicestelle.

KOMPERNASS HANDELS GMBH

BURGSTRASSE 21

44867 BOCHUM

DEUTSCHLAND

www.kompernass.com

KOMPERNASS HANDELS GMBH

BURGSTRASSE 21

44867 BOCHUM

GERMANY

www.kompernass.com

Informācijas data · Stand der Informationen:

01 / 2020 · Ident.-No.: PDS30A1-012020-2

IAN 339657_1910