

SILVERCREST®



TOASTER STE 950 B I

CZ

TOPINKOVAČ

Návod k obsluze

DE AT CH

DOPPELSCHLITZ-TOASTER

Bedienungsanleitung

IAN 347704_2001

CZ

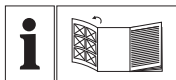

CZ

Před čtením si otevřete stranu s obrázky a potom se seznámte se všemi funkcemi přístroje.

DE AT CH

Klappen Sie vor dem Lesen die Seite mit den Abbildungen aus und machen Sie sich anschließend mit allen Funktionen des Gerätes vertraut.

CZ	Návod k obsluze	Strana	1
DE/AT/CH	Bedienungsanleitung	Seite	15

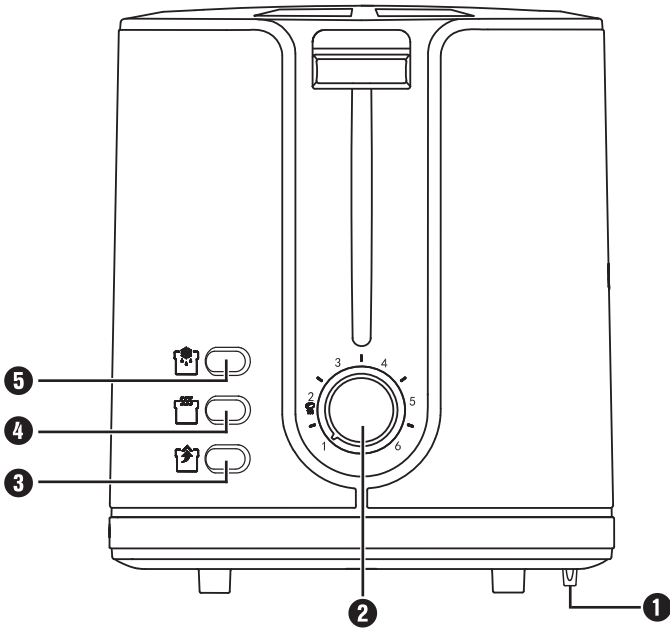
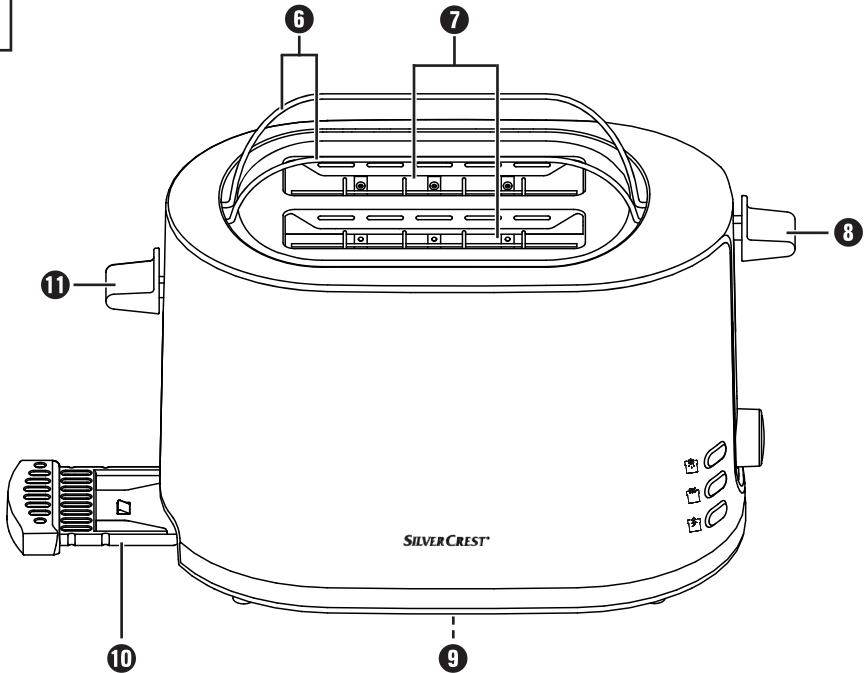
A**B**

Obsah

Úvod	2
Autorské právo	2
Omezení ručení	2
Použití dle předpisů	2
Rozsah dodávky	3
Likvidace obalu	3
Popis přístroje	4
Technická data	4
Bezpečnostní pokyny	5
Tipy pro použití	7
Umístění	8
Před prvním použitím	8
Obsluha	8
Nastavení stupně zhnědnutí	8
Toastování	9
Přerušování opékání	9
Funkce ohřívání	9
Funkce rozmrazování	10
Ohřívání housek	10
Zásuvka na drobký	11
Čištění	11
Uložení	11
Odstranění závad	12
Likvidace	12
Záruka společnosti Kompennass Handels GmbH	13
Servis	14
Dovozce	14

Úvod

Gratuluje Vám k zakoupení nového přístroje!

Vášim nákupem jste si vybrali moderní a kvalitní výrobek. Návod k obsluze je součástí tohoto výrobku. Obsahuje důležité pokyny a upozornění ohledně bezpečnosti, použití a likvidace. Před použitím výrobku si dobře přečtěte provozní a bezpečnostní pokyny. Tento výrobek používejte pouze předepsaným způsobem a v uvedených oblastech použití. Při předávání výrobku třetím osobám předávejte i tyto podklady.

Autorské právo

Tato dokumentace je chráněná autorským právem.

Jakékoli rozmnožování, resp. dotisk, i jenom částečně, a reprodukce ilustrací i ve změněném stavu, je dovolené pouze za výslovného písemného souhlasu výrobce.

Omezení ručení

Všechny technické informace, obsažené v tomto návodu k obsluze, jakož i údaje a pokyny pro instalaci a připojení a obsluhu, odpovídají poslednímu stavu techniky v době tisku a byly provedené s přihlédnutím na naše dosavadní zkušenosti a poznatky podle nejlepšího vědomí.

Z údajů, obrázků a popisů v tomto návodu nelze odvodit žádné nároky.

Výrobce nepřebírá ručení za škody, vzniklé na základě nedodržení návodu, na základě použití ne dle předpisů, neodborných oprav, nedovoleně provedených změn nebo na základě použití nedovolených náhradních dílů.

Použití dle předpisů

Tento přístroj je určen výhradně pro opékání plátků chleba, housek a topinek pro použití v domácnosti. Přístroj není určen k použití pro jiné potraviny či jiné materiály.

Tento přístroj je určen výlučně pro použití v oblasti soukromých domácností. Nepoužívejte přístroj pro komerční účely!

Rozsah dodávky

Přístroj se standardně dodává s následujícími komponenty:

- Topinkovač
 - Návod k obsluze
- 1) Vyměte přístroj a návod k obsluze z krabice.
 - 2) Odstraňte veškerý obalový materiál.

UPOZORNĚNÍ

- ▶ Zkontrolujte dodávku na kompletnost a viditelné poškození.
- ▶ V případě neúplné dodávky nebo poškození, vzniklé v důsledku vadného obalu nebo dopravy, kontaktujte servisní Hotline (viz kapitolu **Servis**).

Likvidace obalu

Obal chrání přístroj před poškozením při přepravě. Obalový materiál je zvolen podle ekologického a likvidačně technického hlediska, a proto jej lze recyklovat.



Navrácení obalu do oběhu zpracování materiálu šetří suroviny a snižuje produkci odpadů. Více nepotřebný obalový materiál zlikvidujte dle místně platných předpisů.

UPOZORNĚNÍ

- ▶ Pokud možno, uschovejte originální balení během záruční doby přístroje, aby bylo možné, v případě záruky přístroj řádně zabalit.





Dbejte na označení na různých obalových materiálech a v případě potřeby je rozřídíte odděleně. Obalové materiály jsou označeny zkratkami (a) a číslicemi (b) s následujícím významem:

- 1–7: plasty,
- 20–22: papír a lepenka,
- 80–98: kompozitní materiály.

Popis přístroje

Obrázek A:

- 1 kabelová svorka
- 2 regulátor stupně zhřdnutí
- 3 tlačítko „stop“ 
- 4 tlačítko „ohřívání“ 
- 5 tlačítko „rozmrazování“ 

Obrázek B:

- 6 držák na housky
- 7 opékací prostor
- 8 ovládací tlačítko
- 9 navijení kabelu s
- 10 zásuvka na drobky
- 11 ovládací páčka držáku na housky

Technická data

Napětí	220 - 240 V ~ (střídavý proud), 50-60 Hz
Příkon	800-950 W
	Všechny části tohoto přístroje, přicházející do styku s potravinami, jsou bezpečné pro potraviny.

Bezpečnostní pokyny

NEBEZPEČÍ ÚDERU ELEKTRICKÝM PROUDEM

- ▶ Pokud se napájecí kabel tohoto přístroje poškodí, musí jej vyměnit výrobce, jeho zákaznický servis nebo obdobně kvalifikovaná osoba, aby se tak zabránilo nebezpečím.

- ▶ Přístroj používejte jen v suchých prostorách, ne venku.



Přístroj nikdy neponořujte do vody či jiných tekutin!
V opačném případě hrozí nebezpečí ohrožení života elektrickým proudem.

- ▶ Do štěrbin toustovače nikdy nestrkejte příbor nebo jiné kovové předměty.
- ▶ Ujistěte se, zda přístroj nemůže nikdy přijít do styku s vodou. Nepoužívejte přístroj nikdy v blízkosti vody nebo nádob, které obsahují kapaliny.
- ▶ Dbejte na to, aby přívodní kabel během provozu nikdy nenavlnul. Ved'te jej tak, aby se nikde nemohl zachytit nebo jinak poškodit.
- ▶ Po použití přístroje vždy vytáhněte síťovou zástrčku ze zásuvky, aby nedošlo k neúmyslnému zapnutí přístroje.

⚠ VÝSTRAHA! NEBEZPEČÍ PORANĚNÍ!

- ▶ Tento přístroj smí používat děti ve věku od 8 let a osoby s omezenými fyzickými, smyslovými nebo duševními schopnostmi, nebo nedostatkem zkušeností a/nebo znalostí, pokud jsou pod dozorem, nebo pokud byly poučeny o bezpečném používání přístroje a pochopily rizika, vyplývající z používání přístroje.
- ▶ Děti si nesmí hrát s přístrojem.
- ▶ Čištění a údržbu uživatele nesmí provádět děti, ledaže jsou starší než 8 let a jsou pod dohledem. Děti mladší než 8 let nesmí mít přístup k přístroji a přívodnímu kabelu.
- ▶ Součásti přístroje mohou být během provozu horké. Proto se vždy dotýkejte pouze obslužných prvků.
- ▶ Přístroj provozujte pouze na stabilní a rovné ploše, která není kluzká.
- ▶ K provozu spotřebiče nepoužívejte externí minutník ani zvláštní dálkové ovládání.
- ▶ Před použitím přístroje odviňte napájecí kabel úplně z navíjení kabelu.
- ▶ Hrozí nebezpečí popálení, pokud nepoužíváte standardní toustovací chléb! Vzhledem k malé velikosti nebo tvaru, hrozí zde nebezpečí, že se dotknete při vyjmutí toustového chleba horkých částí.

POZOR! NEBEZPEČÍ POŽÁRU!

- ▶ Pečivo, určené k pražení, může lehce vznítit! Nestavte proto toustovač nikdy do blízkosti hořlavých předmětů nebo pod ně, zejména ne pod záclony nebo závěsné skřínky.
- ▶ Příklad nesmí být nikdy použit v blízkosti hořlavých materiálů.
- ▶ Toustovač nikdy nepřikrývejte, dokud je v provozu.

Tipy pro použití

- Nepoužívejte příliš velké nebo silné plátky chleba, jelikož by mohly v topinkovači uvíznout. Pokud uvízly plátky chleba, vytáhněte nejprve zástrčku ze zásuvky. Plátky chleba, které v topinkovači uvíznou, uvolněte tupou dřevěnou tyčkou (např. násadou od štětky). Při tom se nedotýkejte topných těles.
- Rozdíly v druhu chleba, vlhkosti a tloušťce jednotlivých plátků ovlivňují stupeň zhnědnutí toastového chleba. Toastový chléb by proto měl být v rámci možnosti uchováván v uzavřeném obalu. Nejdříve vyzkoušejte vždy nejnižší stupeň zhnědnutí.
- Při opékání tmavého chleba použijte nižší stupeň zhnědnutí, protože tmavý chléb zhnědne rychleji než čerstvý chléb.
- Nastavte nižší stupeň zhnědnutí, pokud chcete právě opékat jenom jeden krajíc chleba.
- Čísla na regulátoru zhnědnutí ② neznázorňují zadání času. Slouží pouze jako vodítko pro stupeň zhnědnutí.
- K zabránění přehřátí topinkovače a získání stejnoměrného zhnědnutí chleba, vyčkejte mezi dvěma procesy toustování přibližně 15 sekund.
- Maximální stupeň regulátoru zhnědnutí ② byste měli použít pouze pro velké plátky tmavého chleba. Bílý chléb tímto stupněm zhnědnutí se připálí a je pak nepoživatelný. Kromě toho se může vytvořit kouř. V takovém případě stiskněte okamžitě tlačítko „stop“  ③ a vytáhněte zástrčku ze zásuvky.

Umístění

POZOR! NEBEZPEČÍ POŽÁRU!

- ▶ Nestavte proto toustovač nikdy do blízkosti hořlavých předmětů nebo pod ně, zejména ne pod záclony nebo závěsné skřínky.
- Odviňte kabel úplně z navíjení kabelu ④ a provlečte jej skrz kabelovou svorku ①.
- Přístroj postavte vždy na rovný a tepelně odolný podklad.
- Zastrčte zástrčku do zásuvky.

UPOZORNĚNÍ

- ▶ Chcete-li toustovač odstavit, vždy vytáhněte zástrčku ze síťové zásuvky. Pouze tak je přístroj bez proudu.

Před prvním použitím

- Nikdy nepoužívejte toustovač 3 bez toastů při maximálním nastavení stupně zhnědnutí „6“.
- Spotřebič vyčistěte tak, jak je popsáno v kapitole „Čištění“.

UPOZORNĚNÍ

- ▶ Ovládací tlačítko ⑧ zapadne pouze při zapojeném síťovém kabelu.
- ▶ Při prvním použití může dojít ke vzniku lehkého zápachu (možný nepatrný únik kouře). Toto je normální a po určité době to zmizí. Postarejte se o dostatečné větrání. Otevřete například okno.

Obsluha

Nastavení stupně zhnědnutí

Požadovaný stupeň zhnědnutí od „světlého“ (1) až po „tmavý“ (6) lze nastavit plynule regulátorem stupně zhnědnutí ②.

Toastování

POZOR! NEBEZPEČÍ POŽÁRU!

- ▶ Při provozu toustovače nikdy nezakrývat opékací otvory **7**. Hrozí nebezpečí požáru! Přístroj se může nenávratně poškodit!

UPOZORNĚNÍ

- ▶ Chcete-li do toustovače vložit pouze jeden plátek chleba, otočte regulátor stupně zhnědnutí **2** o cca 1 stupeň zpět, abyste dosáhli stejného zhnědnutí jako při obsazení 2 plátky.
- 1) Po nastavení požadovaného stupně zhnědnutí vložte chléb do opékací štěrbiny **7**.
 - 2) Stlačte ovládací tlačítko **8** dolů. Automatické centrování plátků chleba vycentruje vložený chléb v šachtě pro opékání topinek **7**. Během procesu opékání svítí kontrolní světlo v tlačítku „stop“  **3**.
 - 3) Po dosažení požadovaného stupně zhnědnutí se topinkovač automaticky vypne a plátky chleba jsou znovu vysunuty nahoru, kontrolní světlo zhasne.

Přerušení opékání

Pokud chcete opékání přerušit, stiskněte tlačítko „stop“  **3**. Toustovač se vypne a plátky chleba se vysunou nahoru.

Funkce ohřívání

Funkce ohřívání Vám umožní ohřát chleba, aniž by zhnědnul. Například když už jednou opečený chléb vystydne. Chléb se pouze krátce ohřeje.



- 1) Nastavte regulátor stupně zhnědnutí **8** do pozice.
- 2) Stiskněte tlačítko „ohřívání“  **4**. Integrované kontrolní světlo svítí.
- 3) Jakmile je chléb ohřátý, tak se přístroj automaticky vypne a plátky chleba se vysunou nahoru.

UPOZORNĚNÍ

- ▶ Chcete-li přerušit postup ohřívání, stiskněte tlačítko „stop“  **3**. Toustovač se vypne a plátky chleba vyskočí nahoru.

Funkce rozmrazování

Stisknutím tlačítka „rozmrazování“  5 se může také rozmrazovat a opékat zmrazený chléb. Topinkovač ohřeje přitom chléb zcela pomalu. Aktivací funkce rozmrazení se při tom u zmrazeného toustu dosáhne stejného stupně zhnědnutí jako při normálním toustování plátka čerstvého chleba.

- 1) Po nastavení požadovaného stupně zhnědnutí vložte chléb do opěkáčské štěrbiny 7.
- 2) Stlačte ovládací tlačítko 8 dolů.
- 3) Stiskněte tlačítko „rozmrazování“  5. Integrované kontrolní světlo svítí.
- 4) Pokud je rozmrazování a opékání kompletně ukončeno, topinkovač se automaticky vypne, v tlačítku integrované kontrolní světlo „rozmrazit“  5 zhasne a plátky chleba se vysunou nahoru.

UPOZORNĚNÍ

- ▶ Chcete-li přerušit postup rozmrazování, stiskněte tlačítko „stop“  3. Toustovač se vypne a plátky chleba vyskočí nahoru.

Ohřívání housek

Pomocí držáku na housky 6 lze ohřát housky do křupava.

UPOZORNĚNÍ

- ▶ Nepokládejte housky nikdy přímo na přístroj, ale použijte vždy držák na housky 6.
 - ▶ Dbejte na to, aby housky nepropadly držákem na housky 6.
- 1) Stiskněte ovládací páčku držáku na housky 11 směrem dolů, dokud se držák na housky 6 kompletně nevysune.
 - 2) Položte housky na držák na housky 6 a spusťte toustování. K tomu nastavte regulátor stupně zhnědnutí 2 maximálně na stupeň 2 . Podle vlastností a druhu housek se však opečení může lišit.
 - 3) Jakmile se přístroj vypne, housky se musí otočit k opečení na druhé straně a přístroj je třeba opět zapnout.
 - 4) Pokud držák na housky 6 již nepotřebujete, uveďte jej znovu do jeho výchozí polohy opětovným posunutím ovládací páčky držáku na housky 11 směrem nahoru.

Zásuvka na drobký

Při opékání se sbírají padající drobký v sběrné zásuvce na drobký 10.

- 1) K odstranění drobků vytáhněte zásuvku na drobký 10.
- 2) Odstraňte drobký.
- 3) Zásuvky na drobký 10 opět zasuňte do toustovače tak, aby citelně zaskočila.

Čištění

NEBEZPEČÍ ÚDERU ELEKTRICKÝM PROUDEM!

- ▶ Nejprve vytáhněte zástrčku ze zásuvky, než se pustíte do čištění přístroje.



Přístroj nikdy neponořujte do vody či jiných tekutin! V opačném případě hrozí nebezpečí ohrožení života elektrickým proudem.

VÝSTRAHA! NEBEZPEČÍ PORANĚNÍ!

- ▶ Před čištěním nechte toustovač vždy vychladnout. Nebezpečí popálení!

POZOR! VĚCNÉ ŠKODY!

- ▶ K čištění nepoužívejte ostré předměty nebo abrazivní čisticí prostředky. Jimi se povrch přístroje poškodí.
- Otřete povrch krytu suchým hadříkem nebo mírně navlhčeným hadříkem.
- Vlhkým hadříkem otřete držák na housky 6.
- K zabránění nebezpečí požáru vyprázdňujte zásuvku na drobký 10 v pravidelných intervalech.

Uložení

- Toustovač vyčistěte tak, jak je popsáno v kapitole „Čištění“.
- Síťový kabel navíjete ve směru šipky kolem navíjení kabelu 9 na spodní straně toustovače. Konec síťového kabelu upevněte kabelovou svorkou 1.
- Uchovávejte toustovač na suchém místě.

Odstranění závad

Porucha	Příčina	Odstranění problému
Spotřebič nefunguje.	Zástrčka není zastrčená do zásuvky.	Zapojte zástrčku do sítě.
	Přístroj je vadný.	Obratě na servisní službu.
Plátky toustu jsou příliš tmavé.	Je nastaven příliš vysoký stupeň zhnědnutí.	Regulátor stupně zhnědnutí ② nastavte o stupeň níže.
Plátky toustu se neopečou.	Je nastaven příliš nízký stupeň zhnědnutí.	Regulátor stupně zhnědnutí ② nastavte o stupeň výš.
Ovládací tlačítko ⑧ nezaskočí při zatlačení dolů.	Zástrčka není zastrčená do zásuvky.	Zapojte zástrčku do zásuvky.
	Přístroj je vadný.	Obratě se na zákaznický servis.

Likvidace



V žádném případě nevyhazujte přístroj do normálního domovního odpadu. Tento výrobek podléhá evropské směrnici č. 2012/19/EU (Waste Electrical and Electronic Equipment).

Přístroj předejte k likvidaci odborné firmě nebo jej odevzdejte ve Vašem místním recyklačním zařízení. Dodržujte aktuálně platné předpisy. V případě pochyb se poraďte s recyklační firmou.



Informace o možnostech likvidace vysloužilého přístroje Vám poskytne obecní nebo městský úřad.

Záruka společnosti Kompennass Handels GmbH

Vážená zákaznice, vážený zákazníku,

na tento přístroj získáváte záruku v trvání 3 let od data zakoupení. V případě závad tohoto výrobku máte zákonná práva vůči prodejci výrobku. Tato zákonná práva nejsou omezena naší níže uvedenou zárukou.

Záruční podmínky

Záruční doba začíná plynout dnem nákupu. Dobře uschovejte pokladní doklad. Tento doklad je potřebný jako důkaz o koupi.

Pokud se do tří let od data zakoupení tohoto výrobku vyskytne vada materiálu nebo výrobní závada, pak Vám podle našeho uvážení výrobek zdarma opravíme, vyměníme nebo uhradíme kupní cenu. Předpokladem této záruky je, že bude během tříleté lhůty předložen vadný přístroj a doklad o koupi (pokladní doklad) a stručně se popíše, v čem závada spočívá a kdy se vyskytla.

Vztahuje-li se na závadu naše záruka, obdržíte zpět buď opravený nebo nový produkt. Opravou nebo výměnou výrobku nezačne plynout nová záruční doba.

Záruční doba a zákonné nároky vyplývající ze závad

Záručním plněním se záruční doba neprodlužuje. To platí i pro vyměněné a opravené součásti. Poškození nebo vady vyskytující se případně již při nákupu se musí oznámit ihned po vybalení. Po uplynutí záruční doby podléhají veškeré opravy zpoplatnění.

Rozsah záruky

Přístroj byl vyroben pečlivě podle přísných směrnic kvality a před expedicí byl svědomitě vyzkoušen.

Záruka se vztahuje na materiálové nebo výrobní vady. Tato záruka se nevztahuje na součásti výrobku, které jsou vystaveny běžnému opotřebením, a proto je lze považovat za spotřební díly, nebo na poškození křehkých součástí, jako jsou např. spínače, akumulátory nebo díly, které jsou vyrobeny ze skla.

Tato záruka zaniká, pokud je výrobek poškozen, nebyl řádně používán nebo udržován. Pro zajištění správného používání výrobku se musí přesně dodržovat všechny pokyny uvedené v návodu k obsluze. Účelům použití a úkonům, které se v návodu k obsluze nedoporučují nebo se před nimi varuje, je třeba se bezpodmínečně vyhnout.

Výrobek je určen pouze pro soukromé účely a ne pro komerční použití. Při nesprávném a neodborném používání, při použití násilí a při zásazích, které nebyly provedeny našimi autorizovanými servisními provozovny, záruční nároky zanikají.

Vyřízení v případě záruky

Pro zajištění rychlého Vaší žádosti postupujte podle následujících pokynů:

- Pro všechny dotazy mějte připraven pokladní lístek a číslo výrobku (např. IAN 123456) jako doklad o koupi.
- Číslo výrobku naleznete na typovém štítku na výrobku, rytině na výrobku, na titulní straně návodu k obsluze (vlevo dole) nebo na nálepce na zadní nebo spodní straně výrobku.
- Pokud by se měly vyskytovat funkční vady nebo jiné závady, kontaktujte nejprve níže uvedené servisní oddělení **telefonicky** nebo **e-mailem**.
- Výrobek, zaevidovaný jako vadný výrobek pak můžete při přiložení dokladu o nákupu (pokladní lístek) a při uvedení, v čem spočívá vada a kdy k ní došlo, poslat výrobek pro Vás bez poštovního na adresu, kterou Vám oznámí servis.



Na webových stránkách www.lidl-service.com si můžete stáhnout tyto a mnoho dalších příruček, videí o výrobku a instalační software.

Pomocí kódu QR se dostanete přímo na stránku servisu Lidl (www.lidl-service.com) a můžete pomocí zadání čísla výrobku (IAN) 123456 otevřít svůj návod k obsluze.

Servis



Servis Česko

Tel.: 800143873

E-Mail: kompernass@lidl.cz

IAN 347704_2001

Dovozce

Dbejte prosím na to, že následující adresa není adresou servisu. Kontaktujte nejprve uvedený servis.

KOMPERNASS HANDELS GMBH

BURGSTRASSE 21

44867 BOCHUM

NĚMECKO

www.kompernass.com

Inhaltsverzeichnis

Einführung	16
Urheberrecht	16
Haftungsbeschränkung	16
Bestimmungsgemäße Verwendung	16
Lieferumfang	17
Entsorgung der Verpackung	17
Gerätebeschreibung	18
Technische Daten	18
Sicherheitshinweise	19
Tipps zum Gebrauch	21
Aufstellen	22
Vor der ersten Inbetriebnahme	22
Bedienen	22
Bräunungsgrad einstellen	22
Toasten	23
Toastvorgang unterbrechen	23
Aufwärm-Funktion	23
Auftau-Funktion	24
Brötchen aufwärmen	24
Krümelschublade	25
Reinigen	25
Aufbewahren	26
Fehlerbehebung	26
Entsorgung	27
Garantie der Kompernaß Handels GmbH	28
Service	29
Importeur	29

Einführung

Herzlichen Glückwunsch zum Kauf Ihres neuen Gerätes!

Sie haben sich damit für ein modernes und hochwertiges Produkt entschieden. Die Bedienungsanleitung ist Bestandteil dieses Produktes. Sie enthält wichtige Hinweise für Sicherheit, Gebrauch und Entsorgung. Machen Sie sich vor der Benutzung des Produkts mit allen Bedien- und Sicherheitshinweisen vertraut. Benutzen Sie dieses Produkt nur wie beschrieben und für die angegebenen Einsatzbereiche. Händigen Sie alle Unterlagen bei Weitergabe des Produkts an Dritte mit aus.

Urheberrecht

Diese Dokumentation ist urheberrechtlich geschützt.

Jede Vervielfältigung bzw. jeder Nachdruck, auch auszugsweise, sowie die Wiedergabe der Abbildungen, auch im veränderten Zustand, ist nur mit schriftlicher Zustimmung des Herstellers gestattet.

Haftungsbeschränkung

Alle in dieser Bedienungsanleitung enthaltenen technischen Informationen, Daten und Hinweise für den Anschluss und die Bedienung entsprechen dem letzten Stand bei Drucklegung und erfolgen unter Berücksichtigung unserer bisherigen Erfahrungen und Erkenntnisse nach bestem Wissen.

Aus den Angaben, Abbildungen und Beschreibungen in dieser Anleitung können keine Ansprüche hergeleitet werden.

Der Hersteller übernimmt keine Haftung für Schäden aufgrund von Nichtbeachtung der Anleitung, nicht bestimmungsgemäßer Verwendung, unsachgemäßen Reparaturen, unerlaubt vorgenommenen Veränderungen oder Verwendung nicht zugelassener Ersatzteile.

Bestimmungsgemäße Verwendung

Dieses Gerät ist ausschließlich vorgesehen für das Rösten von Brotscheiben, Toast und Brötchen für den privaten Gebrauch. Es ist nicht vorgesehen für die Verwendung mit anderen Lebensmitteln oder anderen Materialien.

Dieses Gerät ist ausschließlich für die Benutzung in privaten Haushalten bestimmt. Benutzen Sie das Gerät nicht gewerblich!

Lieferumfang

Das Gerät wird standardmäßig mit folgenden Komponenten geliefert:

- Doppelschlitz-Toaster
- Bedienungsanleitung

- 1) Entnehmen Sie das Gerät und die Bedienungsanleitung aus dem Karton.
- 2) Entfernen Sie sämtliches Verpackungsmaterial.

HINWEIS

- ▶ Prüfen Sie die Lieferung auf Vollständigkeit und auf sichtbare Schäden.
- ▶ Bei einer unvollständigen Lieferung oder Schäden infolge mangelhafter Verpackung oder durch Transport wenden Sie sich an die Service-Hotline (siehe Kapitel **Service**).

Entsorgung der Verpackung

Die Verpackung schützt das Gerät vor Transportschäden. Die Verpackungsmaterialien sind nach umweltverträglichen und entsorgungstechnischen Gesichtspunkten ausgewählt und deshalb recyclebar.



Die Rückführung der Verpackung in den Materialkreislauf spart Rohstoffe und verringert das Abfallaufkommen. Entsorgen Sie nicht mehr benötigte Verpackungsmaterialien gemäß den örtlich geltenden Vorschriften.

HINWEIS

- ▶ Heben Sie, wenn möglich, die Originalverpackung während der Garantiezeit des Gerätes auf, um das Gerät im Garantiefall ordnungsgemäß verpacken zu können.

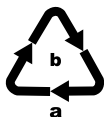

Beachten Sie die Kennzeichnung auf den verschiedenen Verpackungsmaterialien und trennen Sie diese gegebenenfalls gesondert. Die Verpackungsmaterialien sind gekennzeichnet mit Abkürzungen (a) und Ziffern (b) mit folgender Bedeutung:
1–7: Kunststoffe,
20–22: Papier und Pappe,
80–98: Verbundstoffe.

Gerätebeschreibung

Abbildung A:





- ❶ Kabelklammer
- ❷ Bräunungsregler
- ❸ Taste „Stop“ 
- ❹ Taste „Aufwärmen“ 
- ❺ Taste „Auftauen“ 

Abbildung B:

- ❻ Brötchenaufsatz
- ❼ Röstschächte
- ❽ Bedientaste
- ❾ Kabelaufwicklung
- ❿ Krümelschublade
- ⓫ Bedienhebel für den Brötchenaufsatz

Technische Daten

Spannung	220 - 240 V ~ (Wechselstrom), 50-60 Hz
Leistungsaufnahme	800-950 W
	Alle Teile dieses Gerätes, die mit Lebensmitteln in Berührung kommen, sind lebensmittelecht.

Sicherheitshinweise

STROMSCHLAGGEFAHR!

- ▶ Wenn die Netzanschlussleitung dieses Gerätes beschädigt wird, muss sie durch den Hersteller oder seinen Kundendienst oder eine ähnlich qualifizierte Person ersetzt werden, um Gefährdungen zu vermeiden.
- ▶ Verwenden Sie das Gerät nur in trockenen Räumen, nicht im Freien.
-  Tauchen Sie das Gerät niemals in Wasser oder andere Flüssigkeiten! Andernfalls besteht Lebensgefahr durch elektrischen Schlag.
- ▶ Führen Sie nie Besteckteile oder andere metallische Gegenstände in die Röstschächte ein.
- ▶ Stellen Sie sicher, dass das Gerät niemals mit Wasser in Berührung kommen kann. Betreiben Sie das Gerät niemals in der Nähe von Wasser oder neben Gefäßen, die Flüssigkeit enthalten.
- ▶ Achten Sie darauf, dass im Betrieb das Netzkabel niemals nass oder feucht wird. Führen Sie es so, dass es nicht eingeklemmt oder anderweitig beschädigt werden kann.
- ▶ Ziehen Sie nach Gebrauch immer den Netzstecker aus der Steckdose, um ein unbeabsichtigtes Einschalten zu vermeiden.

⚠️ WARNUNG! VERLETZUNGSGEFAHR!

- ▶ Dieses Gerät kann von Kindern ab 8 Jahren sowie von Personen mit reduzierten physischen, sensorischen oder mentalen Fähigkeiten oder Mangel an Erfahrung und/oder Wissen benutzt werden, wenn sie beaufsichtigt oder bezüglich des sicheren Gebrauchs des Gerätes unterwiesen wurden und die daraus resultierenden Gefahren verstanden haben.
- ▶ Kinder dürfen nicht mit dem Gerät spielen.
- ▶ Reinigung und Benutzerwartung dürfen nicht durch Kinder durchgeführt werden, es sei denn, sie sind älter als 8 Jahre und beaufsichtigt.
Kinder jünger als 8 Jahre sind vom Gerät und der Anschlussleitung fernzuhalten.
- ▶ Die Geräteteile können beim Betrieb heiß werden. Fassen Sie daher nur die Bedienelemente an.
- ▶ Betreiben Sie das Gerät nur auf einer stabilen, rutschfesten und ebenen Stellfläche.
- ▶ Benutzen Sie keine externe Zeitschaltuhr oder ein separates Fernwirkssystem, um das Gerät zu betreiben.
- ▶ Wickeln Sie das Netzkabel vollständig von der Kabelaufwicklung ab, bevor Sie das Gerät benutzen.
- ▶ Es besteht Verbrennungsgefahr, wenn Sie kein Standard-Toastbrot verwenden! Aufgrund der kleineren Größe oder Form besteht die Gefahr, dass Sie beim Herausnehmen des getoasteten Brotes heiße Teile berühren.

ACHTUNG! BRANDGEFAHR!

- ▶ Röstgut kann sich entzünden! Stellen Sie das Gerät deshalb niemals in der Nähe von oder unter brennbaren Gegenständen ab, insbesondere nicht unter Gardinen oder Hängeschränken.
- ▶ Das Gerät darf nicht in der Nähe von brennbaren Materialien verwendet werden.
- ▶ Decken Sie nie den Toaster ab, solange er in Betrieb ist.

Tipps zum Gebrauch

- Verwenden Sie keine zu großen oder zu dicken Scheiben, da sich diese leicht verklemmen. Sollten sich Brotscheiben verklemmen, ziehen Sie zuerst den Netzstecker aus der Netzsteckdose. Lösen Sie verklemmte Brotscheiben mit einem stumpfen Holzstab (z. B. einem Pinselstiel). Dabei die Heizdrähte nicht berühren.
- Unterschiede in der Brotsorte, Feuchte und Dicke der einzelnen Scheiben beeinflussen die Bräunung des Toastbrot. Daher sollte das Toastbrot möglichst in einer geschlossenen Verpackung aufbewahrt werden. Probieren Sie immer zunächst einen niedrigeren Bräunungsgrad aus.
- Verwenden Sie eine niedrigere Bräunungsstufe, wenn Sie trockenes Brot bräunen, da trockenes Brot schneller bräunt als frisches Brot.
- Wählen Sie für dunkles Brot einen höheren Bräunungsgrad als für helle Brote, beispielsweise Weißbrot.
- Die Ziffern des Bräunungsreglers ② sind keine Zeitangaben. Sie dienen lediglich als Anhaltspunkt für den Bräunungsgrad.
- Um eine Überhitzung des Toasters zu vermeiden und eine gleichmäßige Bräunung des Brotes zu erhalten, warten Sie zwischen zwei Toastvorgängen ca. 15 Sekunden.
- Die höchste Stufe am Bräunungsregler ② sollten Sie nur für große Scheiben dunklen Brotes verwenden. Helles Brot wird mit dieser Bräunungsstufe anbrennen und ungenießbar. Außerdem kann es zu Rauchentwicklung kommen. Drücken Sie in diesem Fall sofort die Taste „Stop“  ③ und ziehen Sie den Netzstecker aus der Netzsteckdose.

Aufstellen

ACHTUNG! BRANDGEFAHR!

- ▶ Stellen Sie das Gerät niemals in der Nähe von oder unter brennbare Gegenstände, insbesondere nicht unter Gardinen oder Hängeschränke. Es besteht Brandgefahr!
- Wickeln Sie das Kabel vollständig von der Kabelaufwicklung ⑨ und führen Sie es durch die Kabelklammer ①.
- Stellen Sie das Gerät auf einen ebenen und hitzefesten Untergrund.
- Stecken Sie den Netzstecker in eine Netzsteckdose.

HINWEIS

- ▶ Wenn Sie den Toaster außer Betrieb nehmen, ziehen Sie immer den Netzstecker aus der Netzsteckdose. Nur so ist das Gerät stromfrei.

Vor der ersten Inbetriebnahme

- Betreiben Sie den Toaster dreimal ohne Toast bei maximaler Bräunungsgrad-Einstellung „6“.
- Reinigen Sie den Toaster danach wie im Kapitel „Reinigen“ beschrieben.

HINWEIS

- ▶ Die Bedientaste ③ rastet nur bei angeschlossenem Netzkabel ein.
- ▶ Beim ersten Gebrauch kann ein leichter Geruch entstehen (auch geringe Rauchentwicklung ist möglich). Dieser ist normal und verliert sich nach kurzer Zeit. Sorgen Sie bitte für ausreichende Entlüftung. Öffnen Sie zum Beispiel ein Fenster.

Bedienen

Bräunungsgrad einstellen

Der gewünschte Bräunungsgrad von „hell“ (1) bis „dunkel“ (6) kann mit dem Bräunungsregler ② stufenlos eingestellt werden.

Toasten

ACHTUNG! BRANDGEFAHR!

- ▶ Decken Sie bei Betrieb des Toasters die Röstschächte **7** nicht ab. Es besteht die Gefahr eines Brandes! Das Gerät kann irreparabel beschädigt werden!

HINWEIS

- ▶ Wenn Sie den Toaster mit nur einem Toast beladen, drehen Sie den Bräunungsregler **2** um ca. 1 Stufe zurück, um die gleiche Bräunung wie bei einer Beladung mit zwei Toasts zu erreichen.
- 1) Nach dem Einstellen des gewünschten Bräunungsgrades legen Sie das Brot in den Röstschacht **7** ein.
 - 2) Drücken Sie die Bedientaste **8** nach unten. Die automatische Brotzentrierung zentriert das eingelegte Brot im Röstschacht **7**. Während des Röstvorganges leuchtet die in der Taste „Stop“  **3** integrierte Kontrollleuchte.
 - 3) Ist der gewünschte Bräunungsgrad erreicht, schaltet sich der Toaster automatisch ab und die Broteisbeiben kommen wieder nach oben. Die Kontrollleuchte erlischt.

Toastvorgang unterbrechen

Wenn Sie den Toastvorgang unterbrechen wollen, drücken Sie die Taste „Stop“  **3**. Der Toaster schaltet sich aus und die Broteisbeiben kommen nach oben.

Aufwärm-Funktion

Die Aufwärm-Funktion ermöglicht Ihnen, das Brot zu erwärmen ohne es zu bräunen. Zum Beispiel, wenn geröstetes Brot wieder erkaltet ist. Das Brot wird nur kurz erwärmt.



- 1) Legen Sie das Brot ein und drücken die Bedientaste **8** nach unten.
- 2) Betätigen Sie die Taste „Aufwärmen“  **4**. Die integrierte Kontrollleuchte leuchtet.
- 3) Wenn das Brot wieder aufgewärmt ist, schaltet sich das Gerät automatisch ab und die Broteisbeiben kommen wieder nach oben.

HINWEIS

- ▶ Um den Aufwärm-Vorgang zu unterbrechen, drücken Sie die Taste „Stop“  **3**. Der Toaster schaltet sich aus und die Broteisbeiben kommen nach oben.

Auftau-Funktion

Durch Betätigen der Taste „Auftauern“  5 kann auch eingefrorenes Toastbrot aufgetaut und getoastet werden. Der Toaster erwärmt das Brot hierbei langsam. Durch das Aktivieren der Auftaufunktion wird hierbei beim tiefgefrorenen Toast die gleiche Bräunung erreicht wie beim normalen Toasten eines frischen Toastbrotes.

- 1) Nach dem Einstellen des gewünschten Bräunungsgrades legen Sie das Brot in den Röstschacht 7 ein.
- 2) Drücken Sie die Bedientaste 8 nach unten.
- 3) Betätigen Sie die Taste „Auftauern“  5. Die integrierte Kontrollleuchte leuchtet.
- 4) Wenn der Auftau- und Röstvorgang beendet ist, schaltet sich der Toaster automatisch ab, die in der Taste „Auftauern“  5 integrierte Kontrollleuchte erlischt und die Brotscheiben kommen wieder nach oben.

HINWEIS

- Um den Auftau-Vorgang zu unterbrechen, drücken Sie die Taste „Stop“  3. Der Toaster schaltet sich aus und die Brotscheiben kommen nach oben.

Brötchen aufwärmen

Mithilfe des Brötchenaufsatzes 6 lassen sich Brötchen knusprig aufwärmen.

HINWEIS

- Legen Sie Brötchen niemals direkt auf das Gerät, sondern verwenden Sie immer den Brötchenaufsatz 6.
- Achten Sie darauf, dass die Brötchen nicht durch den Brötchenaufsatz 6 hindurchfallen.

- 1) Schieben Sie den Bedienhebel für den Brötchenaufsatz 11 nach unten, bis der Brötchenaufsatz 6 vollständig ausgeklappt ist.
- 2) Legen Sie die Brötchen auf den Brötchenaufsatz 6 und starten Sie den Toastvorgang. Stellen Sie den Bräunungsregler 2 dafür maximal auf Stufe 2 . Die Bräunung kann jedoch, je nach Beschaffenheit und Art des Brötchens, unterschiedlich ausfallen.
- 3) Sobald sich das Gerät ausschaltet, das Brötchen zur Bräunung der anderen Seite umdrehen und das Gerät wieder einschalten.
- 4) Wenn Sie den Brötchenaufsatz 6 nicht mehr benötigen, klappen Sie diesen wieder ein, indem Sie den Bedienhebel für den Brötchenaufsatz 11 wieder nach oben schieben.

Krümelschublade

Beim Toasten sammeln sich die abfallenden Krümel in der Krümelschublade ⑩.

- 1) Zum Entfernen der Krümel ziehen Sie die Krümelschublade ⑩ heraus.
- 2) Entfernen Sie die Krümel.
- 3) Schieben Sie die Krümelschublade ⑩ wieder in den Toaster, so dass sie fühlbar einrastet.

Reinigen

STROMSCHLAGGEFAHR!

- ▶ Ziehen Sie erst den Netzstecker aus der Steckdose, bevor Sie das Gerät reinigen.



Tauchen Sie das Gerät niemals in Wasser oder andere Flüssigkeiten! Andernfalls besteht Lebensgefahr durch elektrischen Schlag.

WARNUNG! VERLETZUNGSGEFAHR!

- ▶ Lassen Sie den Toaster vor der Reinigung abkühlen. Verbrennungsgefahr!

ACHTUNG! SACHSCHADEN!

- ▶ Verwenden Sie keine scharfen oder scheuernden Reinigungsmittel. Diese greifen die Oberfläche des Gerätes an.
- Reinigen Sie das Gehäuse mit einem trockenen Tuch oder mit einem leicht angefeuchteten Lappen.
- Wischen Sie den Brötchenaufsatz ⑥ mit einem feuchten Tuch ab.
- Entleeren Sie in regelmäßigen Abständen die Krümelschublade ⑩, um Brandgefahr zu vermeiden.

Aufbewahren

- Reinigen Sie den Toaster wie im Kapitel „Reinigen“ beschrieben.
- Wickeln Sie das Netzkabel in Pfeilrichtung um die Kabelaufwicklung ⑨ an der Unterseite des Toasters. Befestigen Sie das Ende des Netzkabels mit der Kabelklammer ①.
- Bewahren Sie den Toaster an einem trockenen Ort auf.

Fehlerbehebung

Störung	Ursache	Lösung
Das Gerät funktioniert nicht.	Der Netzstecker steckt nicht in der Netzsteckdose.	Verbinden Sie den Netzstecker mit dem Stromnetz.
	Das Gerät ist defekt.	Wenden Sie sich an den Kundendienst.
Die Toastscheiben werden zu dunkel.	Es ist ein zu hoher Bräunungsgrad eingestellt.	Stellen Sie den Bräunungsregler ② etwas herunter.
Die Toastscheiben werden nicht geröstet.	Es ist ein zu niedriger Bräunungsgrad eingestellt.	Stellen Sie den Bräunungsregler ② etwas höher.
Die Bedientaste ⑧ rastet nicht ein, wenn sie nach unten gedrückt wird.	Der Netzstecker steckt nicht in der Netzsteckdose.	Stecken Sie den Netzstecker in eine Netzsteckdose.
	Das Gerät ist defekt.	Wenden Sie sich an den Kundendienst.

Entsorgung



Werfen Sie das Gerät keinesfalls in den normalen Hausmüll. Dieses Produkt unterliegt der europäischen Richtlinie 2012/19/EU (Waste Electrical and Electronic Equipment).

Entsorgen Sie das Gerät über einen zugelassenen Entsorgungsbetrieb oder über Ihre kommunale Entsorgungseinrichtung. Beachten Sie die aktuell geltenden Vorschriften. Setzen Sie sich im Zweifelsfall mit Ihrer Entsorgungseinrichtung in Verbindung.



Möglichkeiten zur Entsorgung des ausgedienten Gerätes erfahren Sie bei Ihrer Gemeinde- oder Stadtverwaltung.

Garantie der Kompernaß Handels GmbH

Sehr geehrte Kundin, sehr geehrter Kunde,

Sie erhalten auf dieses Gerät 3 Jahre Garantie ab Kaufdatum. Im Falle von Mängeln dieses Produkts stehen Ihnen gegen den Verkäufer des Produkts gesetzliche Rechte zu. Diese gesetzlichen Rechte werden durch unsere im Folgenden dargestellte Garantie nicht eingeschränkt.

Garantiebedingungen

Die Garantiefrist beginnt mit dem Kaufdatum. Bitte bewahren Sie den Kassensbon gut auf. Dieser wird als Nachweis für den Kauf benötigt.

Tritt innerhalb von drei Jahren ab dem Kaufdatum dieses Produkts ein Material- oder Fabrikationsfehler auf, wird das Produkt von uns – nach unserer Wahl – für Sie kostenlos repariert, ersetzt oder der Kaufpreis erstattet. Diese Garantieleistung setzt voraus, dass innerhalb der Dreijahresfrist das defekte Gerät und der Kaufbeleg (Kassensbon) vorgelegt und schriftlich kurz beschrieben wird, worin der Mangel besteht und wann er aufgetreten ist.

Wenn der Defekt von unserer Garantie gedeckt ist, erhalten Sie das reparierte oder ein neues Produkt zurück. Mit Reparatur oder Austausch des Produkts beginnt kein neuer Garantiezeitraum.

Garantiezeit und gesetzliche Mängelansprüche

Die Garantiezeit wird durch die Gewährleistung nicht verlängert. Dies gilt auch für ersetzte und reparierte Teile. Eventuell schon beim Kauf vorhandene Schäden und Mängel müssen sofort nach dem Auspacken gemeldet werden. Nach Ablauf der Garantiezeit anfallende Reparaturen sind kostenpflichtig.

Garantieumfang

Das Gerät wurde nach strengen Qualitätsrichtlinien sorgfältig produziert und vor Auslieferung gewissenhaft geprüft.

Die Garantieleistung gilt für Material- oder Fabrikationsfehler. Diese Garantie erstreckt sich nicht auf Produktteile, die normaler Abnutzung ausgesetzt sind und daher als Verschleißteile angesehen werden können oder für Beschädigungen an zerbrechlichen Teilen, z. B. Schalter, Akkus oder Teile, die aus Glas gefertigt sind.

Diese Garantie verfällt, wenn das Produkt beschädigt, nicht sachgemäß benutzt oder gewartet wurde. Für eine sachgemäße Benutzung des Produkts sind alle in der Bedienungsanleitung aufgeführten Anweisungen genau einzuhalten. Verwendungszwecke und Handlungen, von denen in der Bedienungsanleitung abgeraten oder vor denen gewarnt wird, sind unbedingt zu vermeiden.

Das Produkt ist nur für den privaten und nicht für den gewerblichen Gebrauch bestimmt. Bei missbräuchlicher und unsachgemäßer Behandlung, Gewaltanwendung und bei Eingriffen, die nicht von unserer autorisierten Serviceniederlassung vorgenommen wurden, erlischt die Garantie.

Abwicklung im Garantiefall

Um eine schnelle Bearbeitung Ihres Anliegens zu gewährleisten, folgen Sie bitte den folgenden Hinweisen:

- Bitte halten Sie für alle Anfragen den Kassenschein und die Artikelnummer (z. B. IAN 123456) als Nachweis für den Kauf bereit.
- Die Artikelnummer entnehmen Sie bitte dem Typenschild am Produkt, einer Gravur am Produkt, dem Titelblatt der Bedienungsanleitung (unten links) oder dem Aufkleber auf der Rück- oder Unterseite des Produktes.
- Sollten Funktionsfehler oder sonstige Mängel auftreten, kontaktieren Sie zunächst die nachfolgend benannte Serviceabteilung **telefonisch** oder per **E-Mail**.
- Ein als defekt erfasstes Produkt können Sie dann unter Beifügung des Kaufbelegs (Kassenschein) und der Angabe, worin der Mangel besteht und wann er aufgetreten ist, für Sie portofrei an die Ihnen mitgeteilte Serviceanschrift übersenden.



Auf www.lidl-service.com können Sie diese und viele weitere Handbücher, Produktvideos und Installationssoftware herunterladen.

Mit diesem QR-Code gelangen Sie direkt auf die Lidl-Service-Seite (www.lidl-service.com) und können mittels der Eingabe der Artikelnummer (IAN) 123456 Ihre Bedienungsanleitung öffnen.

Service

DE Service Deutschland

Tel.: 0800 5435 111 (kostenfrei aus dem dt. Festnetz/Mobilfunknetz)
E-Mail: kompennass@lidl.de

AT Service Österreich

Tel.: 0820 201 222 (0,15 EUR/Min.)
E-Mail: kompennass@lidl.at

CH Service Schweiz

Tel.: 0842 665566 (0,08 CHF/Min., Mobilfunk max. 0,40 CHF/Min.)
E-Mail: kompennass@lidl.ch

IAN 347704_2001

Importeur

Bitte beachten Sie, dass die folgende Anschrift keine Serviceanschrift ist. Kontaktieren Sie zunächst die benannte Servicestelle.

KOMPENASS HANDELS GMBH
BURGSTRASSE 21
44867 BOCHUM
DEUTSCHLAND
www.kompennass.com

KOMPERNASS HANDELS GMBH

BURGSTRASSE 21

44867 BOCHUM

GERMANY

www.kompernass.com

Stav informací · Stand der Informationen:

05/2020 Ident.-No.: STE950B1-052020-2

IAN 347704_2001

