

SILVERCREST®



LANGSCHLITZ-TOASTER / LONG-SLOT TOASTER / GRILLE-PAIN FENTE LONGUE STLE 1000 A1

DE AT CH

LANGSCHLITZ-TOASTER

Bedienungsanleitung

FR BE

GRILLE-PAIN FENTE LONGUE

Mode d'emploi

PL

TOSTER

Instrukcja obsługi

SK

HRIANKOVAČ

Návod na obsluhu

GB IE

LONG-SLOT TOASTER

Operating instructions

NL BE

TOASTER MET LANGE SLEUF

Gebruiksaanwijzing

CZ

TOPINKOVAČ

Návod k obsluze

IAN 347704_2001

DE BE NL
PL CZ SK

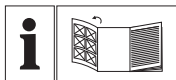

DE AT CH

Klappen Sie vor dem Lesen die Seite mit den Abbildungen aus und machen Sie sich anschließend mit allen Funktionen des Gerätes vertraut.

GB IE

Before reading, unfold the page containing the illustrations and familiarise yourself with all functions of the device.

FR BE

Avant de lire le mode d'emploi, ouvrez la page contenant les illustrations et familiarisez-vous ensuite avec toutes les fonctions de l'appareil.

NL BE

Vouw vóór het lezen de pagina met de afbeeldingen open en maak u vertrouwd met alle functies van het apparaat.

PL

Przed przeczytaniem proszę rozłożyć stronę z ilustracjami, a następnie proszę zapoznać się z wszystkimi funkcjami urządzenia.

CZ

Před čtením si otevřete stranu s obrázky a potom se seznámte se všemi funkcemi přístroje.

SK

Pred čítaním si odklopte stranu s obrázkami a potom sa oboznámte so všetkými funkciami prístroja.

DE/AT/CH	Bedienungsanleitung	Seite	1
GB/IE	Operating instructions	Page	15
FR/BE	Mode d'emploi	Page	29
NL/BE	Gebruiksaanwijzing	Pagina	47
PL	Instrukcja obsługi	Strona	61
CZ	Návod k obsluze	Strana	75
SK	Návod na obsluhu	Strana	89

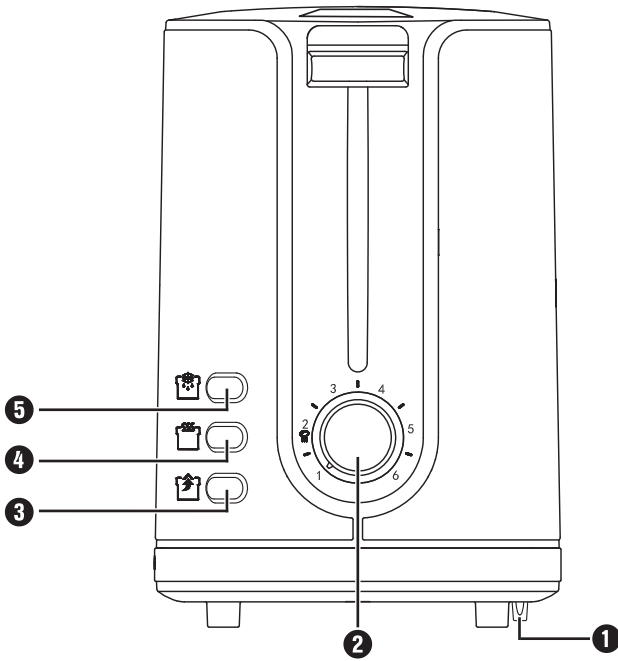
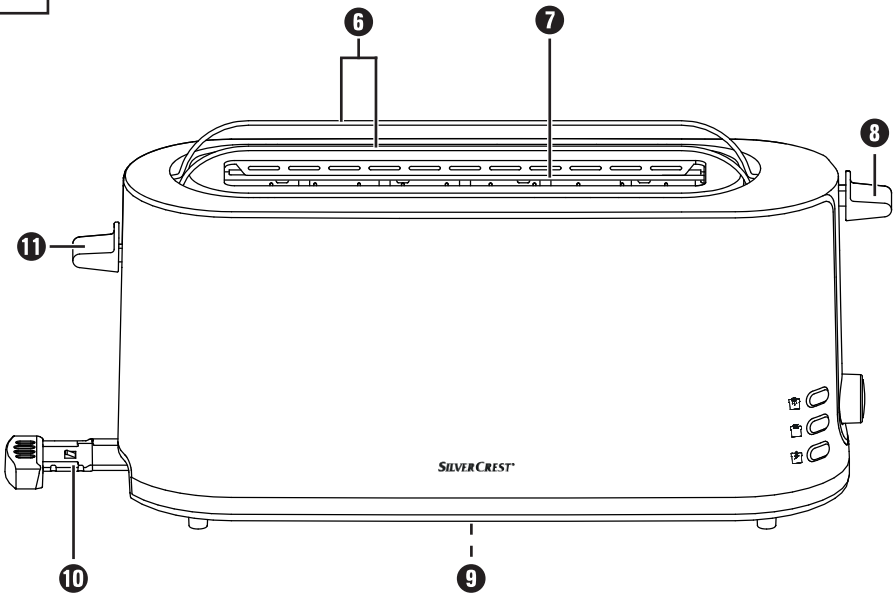
A**B**

Inhaltsverzeichnis

Einführung	2
Urheberrecht	2
Haftungsbeschränkung	2
Bestimmungsgemäße Verwendung	2
Lieferumfang	3
Entsorgung der Verpackung	3
Gerätebeschreibung	4
Technische Daten	4
Sicherheitshinweise	5
Tipps zum Gebrauch	7
Aufstellen	8
Vor der ersten Inbetriebnahme	8
Bedienen	8
Bräunungsgrad einstellen	8
Toasten	9
Toastvorgang unterbrechen	9
Aufwärm-Funktion	9
Auftau-Funktion	10
Brötchen aufwärmen	10
Krümelschublade	11
Reinigen	11
Aufbewahren	12
Fehlerbehebung	12
Entsorgung	12
Garantie der Kompernaß Handels GmbH	13
Service	14
Importeur	14

Einführung

Herzlichen Glückwunsch zum Kauf Ihres neuen Gerätes!

Sie haben sich damit für ein modernes und hochwertiges Produkt entschieden. Die Bedienungsanleitung ist Bestandteil dieses Produktes. Sie enthält wichtige Hinweise für Sicherheit, Gebrauch und Entsorgung. Machen Sie sich vor der Benutzung des Produkts mit allen Bedien- und Sicherheitshinweisen vertraut. Benutzen Sie dieses Produkt nur wie beschrieben und für die angegebenen Einsatzbereiche. Händigen Sie alle Unterlagen bei Weitergabe des Produkts an Dritte mit aus.

Urheberrecht

Diese Dokumentation ist urheberrechtlich geschützt.

Jede Vervielfältigung bzw. jeder Nachdruck, auch auszugsweise, sowie die Wiedergabe der Abbildungen, auch im veränderten Zustand, ist nur mit schriftlicher Zustimmung des Herstellers gestattet.

Haftungsbeschränkung

Alle in dieser Bedienungsanleitung enthaltenen technischen Informationen, Daten und Hinweise für den Anschluss und die Bedienung entsprechen dem letzten Stand bei Drucklegung und erfolgen unter Berücksichtigung unserer bisherigen Erfahrungen und Erkenntnisse nach bestem Wissen.

Aus den Angaben, Abbildungen und Beschreibungen in dieser Anleitung können keine Ansprüche hergeleitet werden.

Der Hersteller übernimmt keine Haftung für Schäden aufgrund von Nichtbeachtung der Anleitung, nicht bestimmungsgemäßer Verwendung, unsachgemäßen Reparaturen, unerlaubt vorgenommenen Veränderungen oder Verwendung nicht zugelassener Ersatzteile.

Bestimmungsgemäße Verwendung

Dieses Gerät ist ausschließlich vorgesehen für das Rösten von Brotscheiben, Toast und Brötchen für den privaten Gebrauch. Es ist nicht vorgesehen für die Verwendung mit anderen Lebensmitteln oder anderen Materialien.

Dieses Gerät ist ausschließlich für die Benutzung in privaten Haushalten bestimmt. Benutzen Sie das Gerät nicht gewerblich!

Lieferumfang

Das Gerät wird standardmäßig mit folgenden Komponenten geliefert:

- Langschlitz-Toaster
- Bedienungsanleitung

- 1) Entnehmen Sie das Gerät und die Bedienungsanleitung aus dem Karton.
- 2) Entfernen Sie sämtliches Verpackungsmaterial.

HINWEIS

- ▶ Prüfen Sie die Lieferung auf Vollständigkeit und auf sichtbare Schäden.
- ▶ Bei einer unvollständigen Lieferung oder Schäden infolge mangelhafter Verpackung oder durch Transport wenden Sie sich an die Service-Hotline (siehe Kapitel **Service**).

Entsorgung der Verpackung

Die Verpackung schützt das Gerät vor Transportschäden. Die Verpackungsmaterialien sind nach umweltverträglichen und entsorgungstechnischen Gesichtspunkten ausgewählt und deshalb recyclebar.



Die Rückführung der Verpackung in den Materialkreislauf spart Rohstoffe und verringert das Abfallaufkommen. Entsorgen Sie nicht mehr benötigte Verpackungsmaterialien gemäß den örtlich geltenden Vorschriften.

HINWEIS

- ▶ Heben Sie, wenn möglich, die Originalverpackung während der Garantiezeit des Gerätes auf, um das Gerät im Garantiefall ordnungsgemäß verpacken zu können.

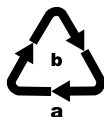

Beachten Sie die Kennzeichnung auf den verschiedenen Verpackungsmaterialien und trennen Sie diese gegebenenfalls gesondert. Die Verpackungsmaterialien sind gekennzeichnet mit Abkürzungen (a) und Ziffern (b) mit folgender Bedeutung:
1–7: Kunststoffe,
20–22: Papier und Pappe,
80–98: Verbundstoffe.

Gerätebeschreibung

Abbildung A:





- ❶ Kabelklammern
- ❷ Bräunungsregler
- ❸ Taste „Stop“ 
- ❹ Taste „Aufwärmen“ 
- ❺ Taste „Auftauen“ 

Abbildung B:

- ❻ Brötchenaufsatz
- ❼ Röstschacht
- ❽ Bedientaste
- ❾ Kabelaufwicklung
- ❿ Krümelschublade
- ⓫ Bedienhebel für den Brötchenaufsatz

Technische Daten

Spannung	220-240 V ~ (Wechselstrom), 50-60 Hz
Leistungsaufnahme	840-1000 W
	Alle Teile dieses Gerätes, die mit Lebensmitteln in Berührung kommen, sind lebensmittelecht.

Sicherheitshinweise

STROMSCHLAGGEFAHR!

- ▶ Wenn die Netzanschlussleitung dieses Gerätes beschädigt wird, muss sie durch den Hersteller oder seinen Kundendienst oder eine ähnlich qualifizierte Person ersetzt werden, um Gefährdungen zu vermeiden.
- ▶ Verwenden Sie das Gerät nur in trockenen Räumen, nicht im Freien.
-  Tauchen Sie das Gerät niemals in Wasser oder andere Flüssigkeiten! Andernfalls besteht Lebensgefahr durch elektrischen Schlag.
- ▶ Führen Sie nie Besteckteile oder andere metallische Gegenstände in den Röstschacht ein.
- ▶ Stellen Sie sicher, dass das Gerät niemals mit Wasser in Berührung kommen kann. Betreiben Sie das Gerät niemals in der Nähe von Wasser oder neben Gefäßen, die Flüssigkeit enthalten.
- ▶ Achten Sie darauf, dass im Betrieb das Netzkabel niemals nass oder feucht wird. Führen Sie es so, dass es nicht eingeklemmt oder anderweitig beschädigt werden kann.
- ▶ Ziehen Sie nach Gebrauch immer den Netzstecker aus der Steckdose, um ein unbeabsichtigtes Einschalten zu vermeiden.

⚠️ WARNUNG! VERLETZUNGSGEFAHR!

- ▶ Dieses Gerät kann von Kindern ab 8 Jahren sowie von Personen mit reduzierten physischen, sensorischen oder mentalen Fähigkeiten oder Mangel an Erfahrung und/oder Wissen benutzt werden, wenn sie beaufsichtigt oder bezüglich des sicheren Gebrauchs des Gerätes unterwiesen wurden und die daraus resultierenden Gefahren verstanden haben.
- ▶ Kinder dürfen nicht mit dem Gerät spielen.
- ▶ Reinigung und Benutzerwartung dürfen nicht durch Kinder durchgeführt werden, es sei denn, sie sind älter als 8 Jahre und beaufsichtigt. Kinder jünger als 8 Jahre sind vom Gerät und der Anschlussleitung fernzuhalten.
- ▶ Die Geräteteile können beim Betrieb heiß werden. Fassen Sie daher nur die Bedienelemente an.
- ▶ Betreiben Sie das Gerät nur auf einer stabilen, rutschfesten und ebenen Stellfläche.
- ▶ Benutzen Sie keine externe Zeitschaltuhr oder ein separates Fernwirksystem, um das Gerät zu betreiben.
- ▶ Wickeln Sie das Netzkabel vollständig von der Kabelaufwicklung ab, bevor Sie das Gerät benutzen.
- ▶ Es besteht Verbrennungsgefahr, wenn Sie kein Standard-Toastbrot verwenden! Aufgrund der kleineren Größe oder Form besteht die Gefahr, dass Sie beim Herausnehmen des getoasteten Brotes heiße Teile berühren.

ACHTUNG! BRANDGEFAHR!

- ▶ Röstgut kann sich entzünden! Stellen Sie das Gerät deshalb niemals in der Nähe von oder unter brennbaren Gegenständen ab, insbesondere nicht unter Gardinen oder Hängeschränken.
- ▶ Das Gerät darf nicht in der Nähe von brennbaren Materialien verwendet werden.
- ▶ Decken Sie nie den Toaster ab, solange er in Betrieb ist.

Tipps zum Gebrauch

- Verwenden Sie keine zu großen oder zu dicken Scheiben, da sich diese leicht verklemmen. Sollten sich Brotscheiben verklemmen, ziehen Sie zuerst den Netzstecker aus der Netzsteckdose. Lösen Sie verklemmte Brotscheiben mit einem stumpfen Holzstab (z. B. einem Pinselstiel). Dabei die Heizdrähte nicht berühren.
- Unterschiede in der Brotsorte, Feuchte und Dicke der einzelnen Scheiben beeinflussen die Bräunung des Toastbrot. Daher sollte das Toastbrot möglichst in einer geschlossenen Verpackung aufbewahrt werden. Probieren Sie immer zunächst einen niedrigeren Bräunungsgrad aus.
- Verwenden Sie eine niedrigere Bräunungsstufe, wenn Sie trockenes Brot bräunen, da trockenes Brot schneller bräunt als frisches Brot.
- Wählen Sie für dunkles Brot einen höheren Bräunungsgrad als für helle Brote, beispielsweise Weißbrot.
- Die Ziffern des Bräunungsreglers ② sind keine Zeitangaben. Sie dienen lediglich als Anhaltspunkt für den Bräunungsgrad.
- Um eine Überhitzung des Toasters zu vermeiden und eine gleichmäßige Bräunung des Brotes zu erhalten, warten Sie zwischen zwei Toastvorgängen ca. 15 Sekunden.
- Die höchste Stufe am Bräunungsregler ② sollten Sie nur für große Scheiben dunklen Brotes verwenden. Helles Brot wird mit dieser Bräunungsstufe anbraten und ungenießbar. Außerdem kann es zu Rauchentwicklung kommen. Drücken Sie in diesem Fall sofort die Taste „Stop“  ③ und ziehen Sie den Netzstecker aus der Netzsteckdose.

Aufstellen

ACHTUNG! BRANDGEFAHR!

- ▶ Stellen Sie das Gerät niemals in der Nähe von oder unter brennbare Gegenstände, insbesondere nicht unter Gardinen oder Hängeschränke. Es besteht Brandgefahr!
- Wickeln Sie das Kabel vollständig von der Kabelaufwicklung ⑨ und führen Sie es durch eine der Kabelklammern ①.
- Stellen Sie das Gerät auf einen ebenen und hitzefesten Untergrund.
- Stecken Sie den Netzstecker in eine Netzsteckdose.

HINWEIS

- ▶ Wenn Sie den Toaster außer Betrieb nehmen, ziehen Sie immer den Netzstecker aus der Netzsteckdose. Nur so ist das Gerät stromfrei.

Vor der ersten Inbetriebnahme

- Betreiben Sie den Toaster dreimal ohne Toast bei maximaler Bräunungsgrad-Einstellung „6“.
- Reinigen Sie den Toaster danach wie im Kapitel „Reinigen“ beschrieben.

HINWEIS

- ▶ Die Bedientaste ③ rastet nur bei angeschlossenem Netzkabel ein.
- ▶ Beim ersten Gebrauch kann ein leichter Geruch entstehen (auch geringe Rauchentwicklung ist möglich). Dieser ist normal und verliert sich nach kurzer Zeit. Sorgen Sie bitte für ausreichende Entlüftung. Öffnen Sie zum Beispiel ein Fenster.

Bedienen

Bräunungsgrad einstellen

Der gewünschte Bräunungsgrad von „hell“ (1) bis „dunkel“ (6) kann mit dem Bräunungsregler ② stufenlos eingestellt werden.

Toasten

ACHTUNG! BRANDGEFAHR!

- ▶ Decken Sie bei Betrieb des Toasters den Röstschacht **7** nicht ab. Es besteht die Gefahr eines Brandes! Das Gerät kann irreparabel beschädigt werden!

HINWEIS

- ▶ Wenn Sie den Toaster mit nur einem Toast beladen, drehen Sie den Bräunungsregler **2** um ca. 1 Stufe zurück, um die gleiche Bräunung wie bei einer Beladung mit zwei Toasts zu erreichen.
- 1) Nach dem Einstellen des gewünschten Bräunungsgrades legen Sie das Brot in den Röstschacht **7** ein.
 - 2) Drücken Sie die Bedientaste **8** nach unten. Die automatische Brotzentrierung zentriert das eingelegte Brot im Röstschacht **7**. Während des Röstvorganges leuchtet die in der Taste „Stop“  **3** integrierte Kontrollleuchte.
 - 3) Ist der gewünschte Bräunungsgrad erreicht, schaltet sich der Toaster automatisch ab und die Broteisbeiben kommen wieder nach oben. Die Kontrollleuchte erlischt.

Toastvorgang unterbrechen

Wenn Sie den Toastvorgang unterbrechen wollen, drücken Sie die Taste „Stop“  **3**. Der Toaster schaltet sich aus und die Broteisbeiben kommen nach oben.

Aufwärm-Funktion

Die Aufwärm-Funktion ermöglicht Ihnen, das Brot zu erwärmen ohne es zu bräunen. Zum Beispiel, wenn geröstetes Brot wieder erkaltet ist. Das Brot wird nur kurz erwärmt.



- 1) Legen Sie das Brot ein und drücken die Bedientaste **8** nach unten.
- 2) Betätigen Sie die Taste „Aufwärmen“  **4**. Die integrierte Kontrollleuchte leuchtet.
- 3) Wenn das Brot wieder aufgewärmt ist, schaltet sich das Gerät automatisch ab und die Broteisbeiben kommen wieder nach oben.

HINWEIS

- ▶ Um den Aufwärm-Vorgang zu unterbrechen, drücken Sie die Taste „Stop“  **3**. Der Toaster schaltet sich aus und die Broteisbeiben kommen nach oben.

Auftau-Funktion

Durch Betätigung der Taste „Auftauern“  **5** kann auch eingefrorenes Toastbrot aufgetaut und getoastet werden. Der Toaster erwärmt das Brot hierbei langsam. Durch das Aktivieren der Auftaufunktion wird beim tiefgefrorenen Toast die gleiche Bräunung erreicht wie beim normalen Toasten eines frischen Toastbrot.

- 1) Nach dem Einstellen des gewünschten Bräunungsgrades legen Sie das Brot in den Röstschacht **7** ein.
- 2) Drücken Sie die Bedientaste **8** nach unten.
- 3) Betätigen Sie die Taste „Auftauern“  **5**. Die integrierte Kontrollleuchte leuchtet.
- 4) Wenn der Auftau- und Röstvorgang beendet ist, schaltet sich der Toaster automatisch ab, die in der Taste „Auftauern“  **5** integrierte Kontrollleuchte erlischt und die Brotscheiben kommen wieder nach oben.

HINWEIS

- Um den Auftau-Vorgang zu unterbrechen, drücken Sie die Taste „Stop“  **3**. Der Toaster schaltet sich aus und die Brotscheiben kommen nach oben.

Brötchen aufwärmen

Mithilfe des Brötchenaufsatzes **6** lassen sich Brötchen knusprig aufwärmen.

HINWEIS

- Legen Sie Brötchen niemals direkt auf das Gerät, sondern verwenden Sie immer den Brötchenaufsatz **6**.
- Achten Sie darauf, dass die Brötchen nicht durch den Brötchenaufsatz **6** hindurchfallen.

- 1) Schieben Sie den Bedienhebel für den Brötchenaufsatz **11** nach unten, bis der Brötchenaufsatz **6** vollständig ausgeklappt ist.
- 2) Legen Sie die Brötchen auf den Brötchenaufsatz **6** und starten Sie den Toastvorgang. Stellen Sie den Bräunungsregler **2** dafür maximal auf Stufe 2 . Die Bräunung kann jedoch, je nach Beschaffenheit und Art des Brötchens, unterschiedlich ausfallen.
- 3) Sobald sich das Gerät ausschaltet, das Brötchen zur Bräunung der anderen Seite umdrehen und das Gerät wieder einschalten.
- 4) Wenn Sie den Brötchenaufsatz **6** nicht mehr benötigen, klappen Sie diesen wieder ein, indem Sie den Bedienhebel für den Brötchenaufsatz **11** wieder nach oben schieben.

Krümelschublade

Beim Toasten sammeln sich die abfallenden Krümel in der Krümelschublade ⑩.

- 1) Zum Entfernen der Krümel ziehen Sie die Krümelschublade ⑩ heraus.
- 2) Entfernen Sie die Krümel.
- 3) Schieben Sie die Krümelschublade ⑩ wieder in den Toaster, so dass sie fühlbar einrastet.

Reinigen

STROMSCHLAGEFAHR!

- ▶ Ziehen Sie erst den Netzstecker aus der Steckdose, bevor Sie das Gerät reinigen.



Tauchen Sie das Gerät niemals in Wasser oder andere Flüssigkeiten! Andernfalls besteht Lebensgefahr durch elektrischen Schlag.

WARNUNG! VERLETZUNGSGEFAHR!

- ▶ Lassen Sie den Toaster vor der Reinigung abkühlen. Verbrennungsgefahr!

ACHTUNG! SACHSCHADEN!

- ▶ Verwenden Sie keine scharfen oder scheuernden Reinigungsmittel. Diese greifen die Oberfläche des Gerätes an.
- Reinigen Sie das Gehäuse mit einem trockenen Tuch oder mit einem leicht angefeuchteten Lappen.
- Wischen Sie den Brötchenaufsatz ⑤ mit einem feuchten Tuch ab.
- Entleeren Sie in regelmäßigen Abständen die Krümelschublade ⑩, um Brandgefahr zu vermeiden.

Aufbewahren

- Reinigen Sie den Toaster wie im Kapitel „Reinigen“ beschrieben.
- Wickeln Sie das Netzkabel in Pfeilrichtung um die Kabelaufwicklung ⑨ an der Unterseite des Toasters. Befestigen Sie das Ende des Netzkabels mit einer der Kabelklammern ①.
- Bewahren Sie den Toaster an einem trockenen Ort auf.

Fehlerbehebung

Störung	Ursache	Lösung
Das Gerät funktioniert nicht.	Der Netzstecker steckt nicht in der Netzsteckdose.	Verbinden Sie den Netzstecker mit dem Stromnetz.
	Das Gerät ist defekt.	Wenden Sie sich an den Kundendienst.
Die Toastscheiben werden zu dunkel.	Es ist ein zu hoher Bräunungsgrad eingestellt.	Stellen Sie den Bräunungsregler ② etwas herunter.
Die Toastscheiben werden nicht geröstet.	Es ist ein zu niedriger Bräunungsgrad eingestellt.	Stellen Sie den Bräunungsregler ② etwas höher.
Die Bedientaste ⑧ rastet nicht ein, wenn sie nach unten gedrückt wird.	Der Netzstecker steckt nicht in der Netzsteckdose.	Stecken Sie den Netzstecker in eine Netzsteckdose.
	Das Gerät ist defekt.	Wenden Sie sich an den Kundendienst.

Entsorgung



Werfen Sie das Gerät keinesfalls in den normalen Hausmüll. Dieses Produkt unterliegt der europäischen Richtlinie 2012/19/EU (Waste Electrical and Electronic Equipment).

Entsorgen Sie das Gerät über einen zugelassenen Entsorgungsbetrieb oder über Ihre kommunale Entsorgungseinrichtung. Beachten Sie die aktuell geltenden Vorschriften. Setzen Sie sich im Zweifelsfall mit Ihrer Entsorgungseinrichtung in Verbindung.



Möglichkeiten zur Entsorgung des ausgedienten Gerätes erfahren Sie bei Ihrer Gemeinde- oder Stadtverwaltung.



Das Produkt ist recycelbar, unterliegt einer erweiterten Herstellerverantwortung und wird getrennt gesammelt.

Garantie der Kompernaß Handels GmbH

Sehr geehrte Kundin, sehr geehrter Kunde,

Sie erhalten auf dieses Gerät 3 Jahre Garantie ab Kaufdatum. Im Falle von Mängeln dieses Produkts stehen Ihnen gegen den Verkäufer des Produkts gesetzliche Rechte zu. Diese gesetzlichen Rechte werden durch unsere im Folgenden dargestellte Garantie nicht eingeschränkt.

Garantiebedingungen

Die Garantiefrist beginnt mit dem Kaufdatum. Bitte bewahren Sie den Kassenbonn gut auf. Dieser wird als Nachweis für den Kauf benötigt.

Tritt innerhalb von drei Jahren ab dem Kaufdatum dieses Produkts ein Material- oder Fabrikationsfehler auf, wird das Produkt von uns – nach unserer Wahl – für Sie kostenlos repariert, ersetzt oder der Kaufpreis erstattet. Diese Garantieleistung setzt voraus, dass innerhalb der Dreijahresfrist das defekte Gerät und der Kaufbeleg (Kassenbonn) vorgelegt und schriftlich kurz beschrieben wird, worin der Mangel besteht und wann er aufgetreten ist.

Wenn der Defekt von unserer Garantie gedeckt ist, erhalten Sie das reparierte oder ein neues Produkt zurück. Mit Reparatur oder Austausch des Produkts beginnt kein neuer Garantiezeitraum.

Garantiezeit und gesetzliche Mängelansprüche

Die Garantiezeit wird durch die Gewährleistung nicht verlängert. Dies gilt auch für ersetzte und reparierte Teile. Eventuell schon beim Kauf vorhandene Schäden und Mängel müssen sofort nach dem Auspacken gemeldet werden. Nach Ablauf der Garantiezeit anfallende Reparaturen sind kostenpflichtig.

Garantieumfang

Das Gerät wurde nach strengen Qualitätsrichtlinien sorgfältig produziert und vor Auslieferung gewissenhaft geprüft.

Die Garantieleistung gilt für Material- oder Fabrikationsfehler. Diese Garantie erstreckt sich nicht auf Produktteile, die normaler Abnutzung ausgesetzt sind und daher als Verschleißteile angesehen werden können oder für Beschädigungen an zerbrechlichen Teilen, z. B. Schalter, Akkus oder Teile, die aus Glas gefertigt sind.

Diese Garantie verfällt, wenn das Produkt beschädigt, nicht sachgemäß benutzt oder gewartet wurde. Für eine sachgemäße Benutzung des Produkts sind alle in der Bedienungsanleitung aufgeführten Anweisungen genau einzuhalten. Verwendungszwecke und Handlungen, von denen in der Bedienungsanleitung abgeraten oder vor denen gewarnt wird, sind unbedingt zu vermeiden.

Das Produkt ist nur für den privaten und nicht für den gewerblichen Gebrauch bestimmt. Bei missbräuchlicher und unsachgemäßer Behandlung, Gewaltanwendung und bei Eingriffen, die nicht von unserer autorisierten Serviceniederlassung vorgenommen wurden, erlischt die Garantie.

Abwicklung im Garantiefall

Um eine schnelle Bearbeitung Ihres Anliegens zu gewährleisten, folgen Sie bitte den folgenden Hinweisen:

- Bitte halten Sie für alle Anfragen den Kassenbon und die Artikelnummer (z. B. IAN 123456) als Nachweis für den Kauf bereit.
- Die Artikelnummer entnehmen Sie bitte dem Typenschild am Produkt, einer Gravur am Produkt, dem Titelblatt der Bedienungsanleitung (unten links) oder dem Aufkleber auf der Rück- oder Unterseite des Produktes.
- Sollten Funktionsfehler oder sonstige Mängel auftreten, kontaktieren Sie zunächst die nachfolgend benannte Serviceabteilung **telefonisch** oder per **E-Mail**.
- Ein als defekt erfasstes Produkt können Sie dann unter Beifügung des Kaufbelegs (Kassenbon) und der Angabe, worin der Mangel besteht und wann er aufgetreten ist, für Sie portofrei an die Ihnen mitgeteilte Serviceanschrift übersenden.



Auf www.lidl-service.com können Sie diese und viele weitere Handbücher, Produktvideos und Installationssoftware herunterladen.

Mit diesem QR-Code gelangen Sie direkt auf die Lidl-Service-Seite (www.lidl-service.com) und können mittels der Eingabe der Artikelnummer (IAN) 123456 Ihre Bedienungsanleitung öffnen.

Service

DE Service Deutschland

Tel.: 0800 5435 111 (kostenfrei aus dem dt. Festnetz/Mobilfunknetz)
E-Mail: kompennass@lidl.de

AT Service Österreich

Tel.: 0820 201 222 (0,15 EUR/Min.)
E-Mail: kompennass@lidl.at

CH Service Schweiz

Tel.: 0842 665566 (0,08 CHF/Min., Mobilfunk max. 0,40 CHF/Min.)
E-Mail: kompennass@lidl.ch

IAN 347704_2001

Importeur

Bitte beachten Sie, dass die folgende Anschrift keine Serviceanschrift ist. Kontaktieren Sie zunächst die benannte Servicestelle.

KOMPERNASS HANDELS GMBH
BURGSTRASSE 21
44867 BOCHUM
DEUTSCHLAND
www.kompennass.com

Index

Introduction	16
Copyright	16
Limited liability	16
Intended use	16
Items supplied	17
Disposal of the packaging	17
Appliance description	18
Technical data	18
Safety instructions	19
Tips for use	21
Setting up	22
Before taking into use	22
Operation	22
Adjusting the browning level	22
Toasting	23
Interrupting the toasting process	23
Warming function	23
Defrost function	24
Heating up rolls	24
Crumb tray	25
Cleaning	25
Storage	25
Troubleshooting	26
Disposal	26
Kompennass Handels GmbH warranty	27
Service	28
Importer	28

Introduction

Congratulations on the purchase of your new appliance!

You have clearly decided in favour of a modern, high quality product. These operating instructions are a component of this product. They contain important information in regard to safety, use and disposal. Before using the product, familiarise yourself with all of these operating and safety instructions. Use this appliance only as described and only for the purposes indicated. In addition, pass these documents on, together with the product, to any future owner.

Copyright

This documentation is copyright protected.

Any copying or reproduction of it, including as extracts, as well as the reproduction of images, also in an altered state, is only permitted with the written authorisation of the manufacturer.

Limited liability

All technical information, data and instructions for the installation, connection and operation contained in these operating instructions correspond to the latest available at the time of printing and, to the best of our knowledge, take into account our previous experience and know-how.

No claims can be derived from the details, illustrations and descriptions in these instructions.

The manufacturer assumes no responsibility for damage caused by failure to observe these instructions, improper use, incompetent repairs, making unauthorised modifications or for using unapproved replacement parts.

Intended use

This appliance is intended exclusively for toasting slices of bread and bread rolls in private households. It is not intended for use with other foods or other materials.

This appliance is intended exclusively for use in domestic households. Do not use the appliance for commercial applications!

Items supplied

The appliance is delivered with the following components as standard:

- Long-slot toaster
 - Operating instructions
- 1) Remove the appliance and the operating instructions from the carton.
 - 2) Remove all packing material.

NOTICE

- ▶ Check the contents to ensure everything is present and for visible damage.
- ▶ If the delivery is not complete or has been damaged due to defective packaging or transportation, contact the Service Hotline (see section **Service**).

Disposal of the packaging

The packaging protects the appliance from transport damage. The packaging materials are selected from the point of view of their environmental friendliness and disposal technology and are therefore recyclable.



The recirculation of packaging into the material circuit saves on raw material and reduces the amount of waste generated. Dispose of packaging material that is no longer needed as per the regionally established regulations.

NOTICE

- ▶ If possible preserve the appliance's original packaging during the warranty period so that, in the event of a warranty claim, you can pack the appliance ideally for its return.

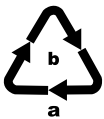

Note the labelling on the packaging and separate the packaging material components for disposal if necessary. The packaging material is labelled with abbreviations (a) and numbers (b) with the following meanings:

- 1-7: Plastics,
- 20-22: Paper and cardboard,
- 80-98: Composites.

Appliance description

Illustration A:





- ❶ Cable clamps
- ❷ Toasting dial
- ❸ "Stop" button 
- ❹ "Warm up" button 
- ❺ "Defrost" button 

Illustration B:

- ❻ Bread roll rack
- ❼ Toasting slots
- ❽ Operating button
- ❾ Cable winder
- ❿ Crumb tray
- ⓫ Lever for the bread roll rack

Technical data

Voltage	220 - 240 V ~ (AC), 50-60 Hz
Power consumption	840-1000 W
	All of the parts of this appliance that come into contact with food are food-safe.

Safety instructions

RISK OF ELECTRIC SHOCK

- ▶ If the mains cable of this appliance is damaged, it must be replaced by the manufacturer, their customer service department or a similarly qualified person in order to avoid potential risks.
- ▶ Use the appliance only in dry indoor areas, not outdoors.
-  **NEVER** submerge the appliance in water or other liquids! If you do, then you could receive a potentially fatal electric shock.
- ▶ Never insert cutlery or other metallic objects into the toaster slots.
- ▶ **NEVER** insert cutlery items or other metallic objects into the toaster slots.
- ▶ Ensure that the appliance can never come into contact with water. **NEVER** use the appliance adjacent to water or close to vessels containing liquids.
- ▶ Ensure that the power cable never gets wet or moist when the appliance is in use. Lay the cable such that it cannot be clamped or otherwise damaged.
- ▶ After use, always remove the plug from the mains power socket, this prevents the unintentional switching on of the appliance.

⚠ WARNING! RISK OF INJURY!

- ▶ The appliance can be used by children aged from 8 years and above and persons with reduced physical, sensory or mental capabilities or lack of experience and knowledge if they have been given supervision or instruction concerning use of the appliance in a safe way and understand the hazards involved.
- ▶ Children should not play with the appliance.
- ▶ Cleaning and user maintenance should not be performed by children, unless they are older than 8 years of age and are supervised.
Children younger than 8 years of age are to be kept away from the appliance and the power cable.
- ▶ The appliance can become hot when it is in use. Therefore, only touch the operating elements.
- ▶ Use the appliance only on a stable, non-slippery and level surface.
- ▶ Do not use an external timing switch or a separate remote control system to operate the appliance.
- ▶ Unwind the power cable completely from the cable winder before using the appliance.
- ▶ Risk of burning if you do not use standard toast bread!
Because of the smaller size or shape, there is a risk of touching hot parts when removing the toasted bread.

CAUTION! RISK OF FIRE!

- ▶ Bakery products can burn! You should therefore NEVER locate the appliance close to or underneath inflammable objects, especially not under curtains or suspended cupboards.
- ▶ This appliance may not be used in close vicinity to flammable material.
- ▶ NEVER cover the toaster when it is in use.

Tips for use

- Avoid using slices that are too big or too thick, as these can easily become jammed in the appliance. Should slices of bread become jammed, first disconnect the plug from the mains power socket. Release jammed slices of bread with a blunt wooden object (e.g. a wooden spatula or spoon). Thereby, do NOT touch the heater elements.
- Differences in bread sorts, moisture content and the thickness of individual slices influence the browning of the toast. Therefore the bread for toasting should be kept in sealed packaging until required. Always initially try out a lower level of browning.
- Use a lower level of browning if you are toasting dry bread, as dry bread browns faster than fresh bread.
- Select a higher level of browning for dark bread than for light bread, for example, wheat bread.
- The numbers on the toasting dial ② are not time indications. They serve only as a guide for the browning.
- To avoid an overheating of the toaster and to obtain an even browning of bread, wait for about 15 seconds between two toasting processes.
- You should only use the highest level on the toasting dial ② for large slices of dark bread. With this browning level light bread will scorch and become inedible. In addition, it may cause the generation of smoke. If this occurs, press the button "Stop" ① immediately and disconnect the power cable from the mains power socket.

Setting up

CAUTION! RISK OF FIRE

- ▶ You should therefore NEVER locate the appliance close to or underneath inflammable objects, especially not under curtains or suspended cupboards.
- Unwind the cable completely from around the cable winder ⑨ and feed it through one of the cable clamps ①.
- Place the appliance on a level and heat-resistant surface.
- Insert the plug into a mains power socket.

NOTICE

- ▶ When the toaster is not in use, always remove the plug from the mains power socket. This is the only way to ensure that the appliance is current-free.

Before taking into use

- Operate the toaster without bread for 3 times at the maximum browning level "6".
- Afterwards, clean the toaster as described in the chapter "Cleaning".

NOTICE

- ▶ The operating button ⑧ only engages when the cable is connected to a mains power socket.
- ▶ With the first usage a slight smell can arise (minimal smoke development is also possible). This is normal and dissipates after a short time. Provide for sufficient ventilation. For example, open a window.

Operation

Adjusting the browning level

The desired level of browning, from "light" (1) to "dark" (6), can be adjusted infinitely with the toasting dial ②.

Toasting

CAUTION! RISK OF FIRE!

- ▶ Do not cover the toasting slots **7** while operating the toaster. There will be a risk of fire! The appliance could be irreparably damaged!

NOTICE

- ▶ If you only want to put one piece of toast into the toaster, turn the toasting dial **2** down by approx. 1 level to achieve the same level of browning as with two pieces of toast.
- 1) After setting the desired browning level, insert the bread into the toaster slots **7**.
 - 2) Press the operating button **8** downwards. The automatic bread centring device centres the inserted bread in the toaster slots **7**. During the toasting process the control lamp integrated in the "Stop" button  **3** glows.
 - 3) When the desired level of browning has been reached the toaster switches itself off automatically, the slices are ejected to the top and the control lamp goes out.

Interrupting the toasting process

If you wish to interrupt the toasting procedure, press the button "Stop"  **3**. The toaster switches itself off and the bread slices are ejected upwards.

Warming function

The warming function enables you to warm bread without browning it. As an example, for toast that has gone cold. The bread is only briefly warmed.





- 1) Insert the bread and press the operating button **8** downwards.
- 2) Press the "Warm up" button  **4**. The integrated control lamp lights up.
- 3) When the bread has been reheated, the appliance switches itself off automatically and the slices are ejected upwards.

NOTE



- ▶ To interrupt the heating-up process, press the "Stop"  button **3**. The toaster switches itself off and the bread slices are ejected upwards.

Defrost function

By pressing the button “Defrosting”  5, also frozen bread can be thawed and toasted. With this, the toaster slowly warms the bread. Activating the defrost function will allow the frozen bread to achieve the same browning level as when you toast fresh bread.

- 1) After setting the desired browning level, insert the bread into the toaster slots .
- 2) Press the operating button  downwards.
- 3) Press the button “Defrosting”  5. The integrated control lamp glows.
- 4) When the defrosting and toasting process is finished, the toaster switches itself off automatically, the control lamp integrated in the button “Defrosting”  5 goes out and the bread slices are ejected to the top.









NOTE

- ▶ To interrupt the defrosting process, press the “Stop”  button . The toaster switches itself off and the bread slices are ejected upwards.

Heating up rolls

You can warm up rolls until they are crispy with the help of the bread roll rack .

NOTE

- ▶ Never place bread rolls directly on the appliance, always use the bread roll rack .
 - ▶ Make sure that the rolls do not fall through the bread roll rack .
- 1) Press down the lever for the bread roll rack  until the bread roll rack  is fully extended.
 - 2) Place the bread rolls onto the bread roll rack  and start the toasting procedure. Turn the browning control  up to a maximum of level 2 . The browning can, however, vary, depending on the composition and type of bread roll.
 - 3) As soon as the appliance switches itself off, turn the rolls over to toast the other side and then switch the appliance back on.
 - 4) If you no longer need the bread roll rack , bring it into its starting position by pushing the lever for the bread roll rack  upwards again.

Crumb tray

When toasting, crumbs that fall from the bread are collected in the crumb tray ⑩.

- 1) To empty crumbs from the crumb tray ⑩, simply pull it out.
- 2) Tip out the crumbs.
- 3) Slide the crumb tray ⑩ back into the toaster so that it palpably engages.

Cleaning

RISK OF ELECTRIC SHOCK

- ▶ Disconnect the plug from the mains power socket before cleaning the appliance.



NEVER submerge the appliance in water or other liquids! If you do, then you could receive a potentially fatal electric shock.

WARNING! RISK OF INJURY!

- ▶ Allow the toaster to cool before cleaning it. Risk of Burns!

CAUTION! PROPERTY DAMAGE!

- ▶ Do not use aggressive or abrasive cleaning agents. These can damage the upper surfaces of the appliance.
- Clean the appliance housing only with a dry or lightly moistened cloth.
- Wipe the bread roll rack ⑥ off with a damp cloth.
- To avoid the risk of fire, empty the crumb tray ⑩ at regular intervals.

Storage

- Clean the toaster as described in the chapter "Cleaning".
- Wrap the power cable around the cable winder ⑨ on the underside of the toaster in the direction of the arrow. Fasten the end of the power cable with one of the cable clamps ①.
- Store the toaster in a dry location.

Troubleshooting

Problem	Cause	Remedy
The appliance does not function.	The plug is not inserted into a mains power socket.	Connect the power cable into a mains power socket.
	The appliance is defective.	In this case, contact Customer Services.
The slices of toast are too dark.	The level of browning is set too high.	Set the toasting dial ② somewhat lower.
The slices of bread are not toasted.	The level of browning is set too low.	Set the toasting dial ② somewhat higher.
The operating button ⑧ does not engage when it is pressed down.	The plug is not inserted into a mains power socket.	Insert the plug into a mains power socket.
	The appliance is defective.	In this case, contact Customer Services.

Disposal



Do not dispose of the appliance in your normal domestic waste. This product is subject to the provisions of European Directive 2012/19/EU (Waste Electrical and Electronic Equipment).

Dispose of the appliance through an approved disposal centre or at your community waste facility. Observe the currently applicable regulations. In case of doubt, please contact your waste disposal centre.



Your local community or municipal authorities can provide information on how to dispose of the worn-out appliance.



The product is recyclable, subject to extended producer responsibility and is collected separately.

Kompernass Handels GmbH warranty

Dear Customer,

This appliance has a 3-year warranty valid from the date of purchase. If this product has any faults, you, the buyer, have certain statutory rights. Your statutory rights are not restricted in any way by the warranty described below.

Warranty conditions

The warranty period starts on the date of purchase. Please keep your receipt in a safe place. This will be required as proof of purchase.

If any material or manufacturing fault occurs within three years of the date of purchase of the product, we will either repair or replace the product for you or refund the purchase price (at our discretion). This warranty service requires that you present the defective appliance and the proof of purchase (receipt) within the three-year warranty period, along with a brief written description of the fault and of when it occurred.

If the defect is covered by the warranty, your product will either be repaired or replaced by us. The repair or replacement of a product does not signify the beginning of a new warranty period.

Warranty period and statutory claims for defects

The warranty period is not prolonged by repairs effected under the warranty. This also applies to replaced and repaired components. Any damage and defects present at the time of purchase must be reported immediately after unpacking. Repairs carried out after expiry of the warranty period shall be subject to a fee.

Scope of the warranty

This appliance has been manufactured in accordance with strict quality guidelines and inspected meticulously prior to delivery.

The warranty covers material faults or production faults. The warranty does not extend to product parts subject to normal wear and tear or to fragile parts which could be considered as consumable parts such as switches, batteries or parts made of glass.

The warranty does not apply if the product has been damaged, improperly used or improperly maintained. The directions in the operating instructions for the product regarding proper use of the product are to be strictly followed. Uses and actions that are discouraged in the operating instructions or which are warned against must be avoided.

This product is intended solely for private use and not for commercial purposes. The warranty shall be deemed void in cases of misuse or improper handling, use of force and modifications / repairs which have not been carried out by one of our authorised Service centres.

Warranty claim procedure

To ensure quick processing of your case, please observe the following instructions:

- Please have the till receipt and the item number (e.g. IAN 123456) available as proof of purchase.
- You will find the item number on the type plate on the product, an engraving on the product, on the front page of the operating instructions (below left) or on the sticker on the rear or bottom of the product.
- If functional or other defects occur, please contact the service department listed either by **telephone** or by **e-mail**.
- You can return a defective product to us free of charge to the service address that will be provided to you. Ensure that you enclose the proof of purchase (till receipt) and information about what the defect is and when it occurred.



You can download these instructions along with many other manuals, product videos and installation software at www.lidl-service.com.

This QR code will take you directly to the Lidl service page (www.lidl-service.com) where you can open your operating instructions by entering the item number (IAN) 123456.

Service

GB Service Great Britain

Tel.: 0800 404 7657

E-Mail: kompennass@lidl.co.uk

IE Service Ireland

Tel.: 1890 930 034

(0,08 EUR/Min., (peak))

(0,06 EUR/Min., (off peak))

E-Mail: kompennass@lidl.ie

IAN 347704_2001

Importer

Please note that the following address is not the service address. Please use the service address provided in the operating instructions.

KOMPERNASS HANDELS GMBH

BURGSTRASSE 21

44867 BOCHUM

GERMANY

www.kompennass.com

Sommaire

Introduction	30
Droits d'auteur	30
Limitation de responsabilité	30
Utilisation conforme	30
Accessoires fournis	31
Recyclage de l'emballage	31
Présentation de l'appareil	32
Caractéristiques techniques	32
Consignes de sécurité	33
Conseils d'usage	35
Installation	36
Avant la première mise en service	36
Opération	36
Régler le degré de dorage	36
Faire griller du pain	36
Interrompre le processus de dorage	37
Fonction de réchauffement	37
Fonction de décongélation	37
Réchauffer des petits pains	38
Tiroir ramasse-miettes	38
Nettoyage	39
Rangement	39
Dépannage	40
Mise au rebut	40
Garantie pour Kompnass Handels GmbH pour la Belgique	41
Garantie pour Kompnass Handels GmbH pour la France	43
Service après-vente	46
Importateur	46

Introduction

Félicitations pour l'achat de votre nouvel appareil !

Vous avez opté pour un produit moderne, de grande qualité. Le présent mode d'emploi fait partie intégrante de l'appareil. Il contient des remarques importantes concernant la sécurité, l'utilisation et la mise au rebut. Veuillez vous familiariser avec l'ensemble des consignes d'opération et de sécurité avant l'usage du produit. N'utiliser l'appareil que comme indiqué et pour les domaines d'application spécifiés.

En cas de transfert du produit à un tiers, remettez-lui également tous les documents.

Droits d'auteur

Cette documentation est protégée par les droits d'auteur.

Toute reproduction ou réimpression, même partielle, y compris la reproduction des illustrations, même modifiées, n'est autorisée qu'avec l'accord écrit du fabricant.

Limitation de responsabilité

L'ensemble des informations, données et remarques techniques se rapportant au raccordement et à l'opération contenues dans le présent mode d'emploi sont conformes au dernier état lors du passage en presse en tenant compte de nos expériences passées et de nos connaissances en toute bonne foi.

Aucune prétention ne peut être dérivée des indications, photos et descriptions contenues dans le présent mode d'emploi.

Le fabricant n'assume aucune responsabilité pour les dommages résultant d'un non-respect du mode d'emploi, d'un usage non conforme, de réparations non conformes, de modifications effectuées sans autorisation ou de l'usage de pièces de rechange non agréées.

Utilisation conforme

Cet appareil est exclusivement destiné à faire griller des tranches de pain, du pain de mie et des petits pains dans le cadre d'un usage domestique. Il n'est pas prévu pour l'usage avec d'autres aliments ou d'autres matériaux.

Cet appareil est exclusivement destiné à l'usage dans le cadre de ménages privés. N'utilisez pas l'appareil à des fins professionnelles !

Accessoires fournis

L'appareil est équipé par défaut des composants suivants :

- Grille-pain fente longue
 - Mode d'emploi
- 1) Retirez l'appareil et le mode d'emploi du carton.
 - 2) Retirez tous les matériaux d'emballage.

REMARQUE

- ▶ Vérifiez que la livraison est bien complète et qu'elle ne présente pas de dommages apparents.
- ▶ En cas de livraison incomplète ou de dommages résultant d'un emballage défectueux ou du transport, veuillez vous adresser à la hotline du service après-vente (voir le chapitre **Service après-vente**).

Recyclage de l'emballage

L'emballage protège l'appareil de tous dommages éventuels au cours du transport. Les matériaux d'emballage ont été sélectionnés selon des critères de respect de l'environnement et de recyclage, de sorte qu'ils peuvent être recyclés.



Le retour de l'emballage dans le cycle des matériaux permet d'économiser les matières premières et réduit la formation de déchets. Recyclez les matériaux d'emballage qui ne sont plus utilisés en conformité avec les règles locales en vigueur.

REMARQUE

- ▶ Dans la mesure du possible, conservez l'emballage d'origine pendant la période sous garantie, afin de pouvoir emballer l'appareil en bonne et due forme pour l'expédition si vous étiez amené à faire valoir la garantie.

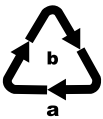

Observez le marquage sur les différents matériaux d'emballage et triez-les séparément si nécessaire. Les matériaux d'emballage sont repérés par des abréviations (a) et des numéros (b) qui ont la signification suivante :

- 1 - 7 : Plastiques,
- 20 - 22 : Papier et carton,
- 80 - 98 : Matériaux composites.

Présentation de l'appareil

Figure A :





- ❶ Clips cordon
- ❷ Régulateur de brunissage
- ❸ Touche «Stop» 
- ❹ Touche «Chauffer» 
- ❺ Touche «Décongélation» 

Figure B :

- ❻ Support à petits pains
- ❼ Fente du grille-pain
- ❽ Touche de commande
- ❾ Enroulement du cordon
- ❿ Tiroir ramasse-miettes
- ⓫ Levier de commande pour le support à petits pains

Caractéristiques techniques

Tension	220 - 240 V ~ (Courant alternatif), 50-60 Hz
Puissance absorbée	840-1000 W
	Tous les éléments de cet appareil, entrant en contact avec les aliments sont approuvés pour le contact alimentaire.

Consignes de sécurité

RISQUE D'ÉLECTROCUTION

- ▶ Si le cordon d'alimentation de l'appareil est endommagé, il doit être remplacé par le fabricant, son service après-vente ou une personne de qualification similaire afin d'éviter tous dangers.
- ▶ Utiliser l'appareil exclusivement dans des locaux secs, surtout pas en extérieur.



- N'immergez jamais l'appareil dans de l'eau ou dans d'autres liquides ! Sinon, il y a danger de mort par électrocution.
- ▶ N'introduisez jamais de couverts ou d'autres objets métalliques dans la fente du grille-pain.
- ▶ Assurez-vous que l'appareil ne puisse jamais entrer en contact avec de l'eau. N'opérez jamais l'appareil à proximité d'eau ou à côté de récipients qui contiennent des liquides.
- ▶ Veillez à ce que le cordon d'alimentation ne soit jamais mouillé ou humide en cours d'opération. Disposez le cordon de manière à éviter qu'il ne soit ni endommagé, ni coincé.
- ▶ Après utilisation, débranchez toujours la fiche secteur de la prise secteur pour éviter tout déclenchement par inadvertance.

⚠ AVERTISSEMENT ! RISQUE D'ACCIDENT !

- ▶ Cet appareil peut être opéré par des enfants à partir de 8 ans ainsi que des personnes aux capacités physiques, sensorielles ou mentales réduites ou une absence d'expérience et/ou de savoir, s'ils ont été supervisés ou initiés à l'usage en toute sécurité de l'appareil et ont compris les dangers qui en résultent.
- ▶ Les enfants ne doivent pas jouer avec l'appareil.
- ▶ Le nettoyage et la maintenance réalisée par l'utilisateur ne doivent pas être effectués par des enfants à moins qu'ils soient âgés de plus de 8 ans et supervisés.
Éloignez l'appareil et son cordon de raccordement des enfants âgés de moins de 8 ans.
- ▶ Les pièces de l'appareil peuvent chauffer en cours d'utilisation. Pour cette raison, ne touchez que les éléments de réglage.
- ▶ Opérez l'appareil uniquement sur une surface de dépôt stable, antidérapante et plane.
- ▶ Ne pas utiliser de minuterie externe ou de dispositif de commande à distance pour faire fonctionner l'appareil.
- ▶ Dérouler le câble secteur intégralement du dispositif d'enroulement du câble, avant d'utiliser l'appareil.
- ▶ Si vous n'utilisez pas de pain de mie standard, vous risquez de vous brûler ! En utilisant du pain de plus petite taille ou forme, vous risquez d'entrer en contact avec des pièces brûlantes, lorsque vous le retirez du grille-pain.

ATTENTION ! RISQUE D'INCENDIE !

- ▶ Les aliments qu'il est prévu de griller peuvent s'enflammer ! Ne posez jamais l'appareil à proximité ou sous des objets inflammables, tout particulièrement pas sous des rideaux ou des armoires suspendues.
- ▶ Il est absolument interdit d'utiliser l'appareil à proximité de matériaux inflammables.
- ▶ Ne recouvrez jamais le grille-pain aussi longtemps qu'il est en opération.

Conseils d'usage

- N'utilisez pas de tranches trop grandes ou trop épaisses, dans la mesure où elles peuvent facilement se coincer. Si des tranches venaient à se coincer, retirez tout d'abord la fiche secteur de la prise secteur. Retirez les tranches de pain coincées à l'aide d'une tige de bois non pointue (par ex. le bâton d'un pinceau). Ce faisant, ne touchez pas les filaments chauffants.
- Les différences au niveau des variétés de pain, de l'humidité et de l'épaisseur des différentes tranches influent sur le degré de dorage du pain grillé. Voilà pourquoi les tranches de pain à griller devraient dans la mesure du possible être conservées dans un conteneur fermé. Essayez dans un premier temps toujours un degré de dorage plus faible.
- Utilisez un degré de dorage plus faible, lorsque vous grillez du pain sec, dans la mesure où le pain sec se dore plus rapidement que le pain frais.
- Sélectionnez un degré de dorage plus élevé pour le pain foncé que pour les pains clairs, par ex. le pain blanc.
- Les chiffres du régulateur de brunissage ② ne sont pas des indications de temps. Ils servent uniquement de point de référence pour le degré de dorage.
- Pour éviter toute surchauffe du grille-pain et parvenir au dorage régulier du pain, il faut attendre env. 15 secondes entre deux processus de dorage.
- Nous vous recommandons d'utiliser le degré le plus élevé au niveau du régulateur de brunissage ② uniquement pour les grandes tranches de pain foncé. Le pain clair risque de brûler avec ce degré de dorage et sera impropre à la consommation. De la fumée peut par ailleurs se dégager. Dans ce cas, appuyez immédiatement sur la touche «Stop»  ③ et retirez la fiche secteur de la prise secteur.

Installation

ATTENTION ! RISQUE D'INCENDIE !

- ▶ Ne posez jamais l'appareil à proximité ou sous des objets inflammables, tout particulièrement pas sous des rideaux ou des armoires suspendues.
- Déroulez complètement le cordon d'alimentation de l'enroulement du cordon ⑨ et passez-le dans l'un des clips cordon ①.
- Placez l'appareil sur une surface plate et résistante à la chaleur.
- Branchez la fiche secteur sur une prise de courant.

REMARQUE

- ▶ Lorsque vous mettez le grille-pain hors service, retirez toujours la fiche secteur de la prise de courant. Ce n'est qu'ainsi que l'appareil n'est plus alimenté en électricité.

Avant la première mise en service

- Opérez le grille-pain 3 fois sans pain à degré de dorage/réglage maximal «6».
- Nettoyez ensuite le grille-pain conformément à la description dans le chapitre «Nettoyage».

REMARQUE

- ▶ La touche de commande ⑧ ne s'enclenche qu'à partir du moment où le cordon d'alimentation est raccordé.
- ▶ Lors de la première utilisation, une légère odeur peut se dégager (voire même un peu de fumée). Ce phénomène est normal et s'estompe rapidement. Veuillez à assurer une aération suffisante. Ouvrez par exemple une fenêtre.

Opération

Régler le degré de dorage

Le degré de dorage de «clair» (1) à «foncé» (6) recherché peut être réglé en continu à l'aide du régulateur de brunissage ②.

Faire griller du pain

ATTENTION ! RISQUE D'INCENDIE !

- ▶ Lors de l'utilisation, ne recouvrez pas la fente du grille-pain ⑦. Il y a un risque d'incendie ! L'appareil risque alors d'être endommagé de manière irréparable !

REMARQUE

► Lorsque vous placez une seule tranche de pain dans le grille-pain, tournez le régulateur de brunissage ② env. 1 niveau vers l'arrière pour obtenir le même brunissage que pour 2 tranches de pain.

- 1) Après avoir procédé au réglage du degré de dorage souhaité, insérez le pain dans la fente du grille-pain ⑦.
- 2) Pressez la touche d'opération ③ vers le bas. Le centrage automatique du pain centre le pain inséré dans la fente du grille-pain ⑦. Au cours du processus de dorage, le témoin de contrôle intégré dans la touche «Stop»  ③ s'allume.
- 3) Si le degré de dorage souhaité est atteint, le grille-pain s'éteint automatiquement et les tranches de pain remontent, le témoin de contrôle s'éteint.

Interrompre le processus de dorage

Si vous souhaitez interrompre le processus de dorage, appuyez sur la touche «Stop»  ③. Le grille-pain s'éteint et les tranches de pain remontent à la surface.

Fonction de réchauffement

La fonction de réchauffement vous permet de réchauffer le pain sans le dorer. Par exemple lorsque du pain grillé est à nouveau refroidi. Le pain est uniquement réchauffé sur une courte période.

- 1) Mettez le régulateur de commande ⑧ en position.
- 2) Appuyez sur la touche «Chauffer»  ④. Le témoin lumineux intégré s'allume.
- 3) Dès que le pain est à nouveau réchauffé, l'appareil s'éteint automatiquement et les tranches de pain remontent à la surface.

REMARQUE

► Appuyez sur la touche «Stop»  ③ pour interrompre le réchauffement. Le grille-pain s'éteint et les tranches de pain remontent.

Fonction de décongélation

En actionnant la touche «Décongélation»  ⑤, vous pouvez décongeler et griller du pain. Avec cette fonction, le grille-pain réchauffe lentement le pain. L'activation de la fonction de décongélation permet d'obtenir le même brunissage d'une tranche de pain congelée que lorsque vous grillez une tranche de pain frais.

- 1) Après avoir procédé au réglage du degré de dorage souhaité, insérez le pain dans la fente du grille-pain ⑦.
- 2) Pressez la touche de commande ⑧ vers le bas.
- 3) Appuyez sur la touche «Décongélation»  ⑤. L'indicateur de témoin intégrée s'allume.

- 4) Dès que le processus de décongélation et de dorage est terminé, le grille-pain s'éteint automatiquement, la lampe témoin intégrée dans la touche «Décongélation»  5 s'éteint et les tranches de pain remontent à la surface.

REMARQUE

- Appuyez sur la touche «Stop»  3 pour interrompre la décongélation. Le grille-pain s'éteint et les tranches de pain remontent.

Réchauffer des petits pains

Le support à petits pains 6 permet de réchauffer des petits pains pour les rendre croustillants.

REMARQUE

- Ne placez jamais les petits pains directement sur le grille-pain, utilisez toujours le support à petits pains 6.
- Veillez à ce que les petits pains ne passent pas à travers le support à petits pains 6.

- 1) Poussez le levier de commande pour le support à petits pains 11 vers le bas jusqu'à ce que le support à petits pains 6 soit entièrement sorti.
- 2) Posez les petits pains sur le support à petits pains 6 et commencez le processus de grillage. Pour cela, réglez le thermostat de dorage 2 au niveau 2  maximum. Le résultat peut cependant varier selon la nature et le type de petit pain.
- 3) Dès que le grille-pain s'éteint, tournez le petit pain de l'autre côté pour le dorer et remettez le grille-pain en marche.
- 4) Lorsque vous n'avez plus besoin du support à petits pains 6, amenez-le dans sa position initiale en poussant à nouveau le levier de commande pour le support à petits pains 11 vers le haut.

Tiroir ramasse-miettes

Lors du processus de dorage, les miettes tombent dans le tiroir ramasse-miettes 10.

- 1) Pour éliminer les miettes, sortez le tiroir ramasse-miettes 10.
- 2) Retirez les miettes.
- 3) Faites à nouveau glisser le tiroir ramasse-miettes 10 dans le grille-pain, afin qu'il s'enclenche de manière sensible.

Nettoyage

RISQUE D'ÉLECTROCUTION

- ▶ Débranchez tout d'abord la fiche de la prise secteur avant de nettoyer l'appareil.



N'immergez jamais l'appareil dans de l'eau ou dans d'autres liquides ! Sinon, il y a danger de mort par électrocution.

AVERTISSEMENT ! RISQUE D'ACCIDENT !

- ▶ Laissez refroidir le grille-pain avant de procéder au nettoyage. Risque de brûlure !

ATTENTION ! RISQUE DE DÉGÂTS MATÉRIELS !

- ▶ N'utilisez pas de produit de nettoyage abrasif ou agressif. Il risque d'attaquer la surface de l'appareil.

- Nettoyez le boîtier avec un chiffon sec ou légèrement humidifié.
- Essuyez le support à petits pains **6** à l'aide d'un chiffon humide.
- Videz le tiroir ramasse-miettes **10**, à intervalles réguliers, afin d'éviter tout risque d'incendie.

Rangement

- Nettoyez le grille-pain comme cela est décrit dans le chapitre «Nettoyage».
- Enroulez le cordon d'alimentation sur l'enroulement du cordon **9** situé en dessous du grille-pain dans le sens de la flèche. Fixez l'extrémité du cordon d'alimentation avec l'un des clips cordon **1**.
- Conservez le grille-pain dans un endroit sec.

Dépannage

Panne	Cause	Remède
L'appareil ne fonctionne pas.	La fiche secteur n'a pas été insérée dans la prise secteur.	Raccordez la fiche secteur au réseau électrique.
	L'appareil est défectueux.	Adressez-vous au service clientèle
Les tranches de pain sont trop foncées.	Le degré de dorage réglé est trop élevé.	Réduisez un peu le degré de régulateur de brunissage ②.
Les tranches de pain ne sont pas grillées.	Le degré de dorage réglé est trop faible.	Augmentez un peu le degré de régulateur de brunissage ②.
Le touche de commande ⑧ ne s'enclenche pas, lorsqu'on la pousse vers le bas.	La fiche secteur n'est pas insérée dans la prise secteur.	Enfichez la fiche secteur dans une prise électrique.
	L'appareil est défectueux.	Adressez-vous au service clientèle.

Mise au rebut



L'appareil ne doit jamais être jeté dans la poubelle domestique normale. Ce produit est assujéti à la directive européenne 2012/19/EU (Waste Electrical and Electronic Equipment).

Remettez l'appareil destiné au recyclage à une entreprise spécialisée ou au centre de recyclage de votre commune. Respectez la réglementation en vigueur. En cas de doutes, contactez votre organisme de recyclage.



Renseignez-vous auprès de votre mairie ou des services de votre commune pour connaître les possibilités de recyclage de votre appareil usagé.



Le produit recyclable doit être trié ou rapporté dans un point de collecte pour être recyclé.

Garantie pour Kompernass Handels GmbH pour la Belgique

Chère cliente, cher client,

Cet appareil est garanti 3 ans à partir de la date d'achat. Si ce produit venait à présenter des vices, vous disposez de droits légaux face au vendeur de ce produit. Vos droits légaux ne sont pas restreints par notre garantie présentée ci-dessous.

Conditions de garantie

La période de garantie débute à la date d'achat. Veuillez bien conserver le ticket de caisse. Celui-ci servira de preuve d'achat.

Si dans un délai de trois ans suivant la date d'achat de ce produit, un vice de matériel ou de fabrication venait à apparaître, le produit sera réparé, remplacé gratuitement par nos soins ou le prix d'achat remboursé, selon notre choix. Cette prestation sous garantie nécessite, dans le délai de trois ans, la présentation de l'appareil défectueux et du justificatif d'achat (ticket de caisse) ainsi que la description brève du vice et du moment de son apparition.

Si le vice est couvert par notre garantie, vous recevrez le produit réparé ou un nouveau produit en retour. Aucune nouvelle période de garantie ne débute avec la réparation ou l'échange du produit.

Période de garantie et réclamation légale pour vices cachés

L'exercice de la garantie ne prolonge pas la période de garantie. Cette disposition s'applique également aux pièces remplacées ou réparées. Les dommages et vices éventuellement déjà présents à l'achat doivent être signalés immédiatement après le déballage. Toute réparation survenant après la période sous garantie fera l'objet d'une facturation.

Étendue de la garantie

L'appareil a été fabriqué avec soin conformément à des directives de qualité strictes et consciencieusement contrôlé avant sa livraison.

La prestation de la garantie s'applique aux vices de matériel et de fabrication.

Cette garantie ne s'étend pas aux pièces du produit qui sont exposées à une usure normale et peuvent de ce fait être considérées comme pièces d'usure, ni aux détériorations de pièces fragiles, par ex. interrupteurs, batteries ou pièces en verre.

Cette garantie devient caduque si le produit est détérioré, utilisé ou entretenu de manière non conforme. Toutes les instructions listées dans le manuel d'utilisation doivent être exactement respectées pour une utilisation conforme du produit. Des buts d'utilisation et actions qui sont déconseillés dans le manuel d'utilisation, ou dont vous êtes avertis doivent également être évités.

Le produit est uniquement destiné à un usage privé et ne convient pas à un usage professionnel. La garantie est annulée en cas d'entretien incorrect et inapproprié, d'usage de la force et en cas d'intervention non réalisée par notre centre de service après-vente agréé.

Procédure en cas de garantie

Afin de garantir un traitement rapide de votre demande, veuillez suivre les indications suivantes :

- Veuillez avoir à portée de main pour toutes questions le ticket de caisse et la référence article (par ex. IAN 123456) en tant que justificatif de votre achat.
- Vous trouverez la référence sur la plaque signalétique sur le produit, une gravure sur le produit, sur la page de garde du mode d'emploi (en bas à gauche) ou sur l'autocollant au dos ou sur le dessous du produit.
- Si des erreurs de fonctionnement ou d'autres vices venaient à apparaître, veuillez d'abord contacter le département service clientèle cité ci-dessous par **téléphone** ou par **e-mail**.
- Vous pouvez ensuite retourner un produit enregistré comme étant défectueux en joignant le ticket de caisse et en indiquant en quoi consiste le vice et quand il est survenu, sans devoir l'affranchir à l'adresse de service après-vente communiquée.



Sur www.lidl-service.com, vous pourrez télécharger ce mode d'emploi et de nombreux autres manuels, vidéos produit et logiciels d'installation.

Grâce à ce code QR, vous arriverez directement sur le site Lidl service après-vente (www.lidl-service.com) et vous pourrez ouvrir votre mode d'emploi en saisissant votre référence (IAN) 123456.

Garantie pour Kompernass Handels GmbH pour la France

Chère cliente, cher client,

Cet appareil est garanti 3 ans à partir de la date d'achat. Si ce produit venait à présenter des vices, vous disposez de droits légaux face au vendeur de ce produit. Vos droits légaux ne sont pas restreints par notre garantie présentée ci-dessous.

Conditions de garantie

La période de garantie débute à la date d'achat. Veuillez bien conserver le ticket de caisse. Celui-ci servira de preuve d'achat.

Si dans un délai de trois ans suivant la date d'achat de ce produit, un vice de matériel ou de fabrication venait à apparaître, le produit sera réparé, remplacé gratuitement par nos soins ou le prix d'achat remboursé, selon notre choix. Cette prestation sous garantie nécessite, dans le délai de trois ans, la présentation de l'appareil défectueux et du justificatif d'achat (ticket de caisse) ainsi que la description brève du vice et du moment de son apparition.

Si le vice est couvert par notre garantie, vous recevrez le produit réparé ou un nouveau produit en retour. Aucune nouvelle période de garantie ne débute avec la réparation ou l'échange du produit.

Période de garantie et réclamation légale pour vices cachés

L'exercice de la garantie ne prolonge pas la période de garantie. Cette disposition s'applique également aux pièces remplacées ou réparées. Les dommages et vices éventuellement déjà présents à l'achat doivent être signalés immédiatement après le déballage. Toute réparation survenant après la période sous garantie fera l'objet d'une facturation.

Étendue de la garantie

L'appareil a été fabriqué avec soin conformément à des directives de qualité strictes et consciencieusement contrôlé avant sa livraison.

La prestation de la garantie s'applique aux vices de matériel et de fabrication. Cette garantie ne s'étend pas aux pièces du produit qui sont exposées à une usure normale et peuvent de ce fait être considérées comme pièces d'usure, ni aux détériorations de pièces fragiles, par ex. interrupteurs, batteries ou pièces en verre.

Cette garantie devient caduque si le produit est détérioré, utilisé ou entretenu de manière non conforme. Toutes les instructions listées dans le manuel d'utilisation doivent être exactement respectées pour une utilisation conforme du produit. Des buts d'utilisation et actions qui sont déconseillés dans le manuel d'utilisation, ou dont vous êtes avertis doivent également être évités.

Le produit est uniquement destiné à un usage privé et ne convient pas à un usage professionnel. La garantie est annulée en cas d'entretien incorrect et inapproprié, d'usage de la force et en cas d'intervention non réalisée par notre centre de service après-vente agréé.

Article L217-16 du Code de la consommation

Lorsque l'acheteur demande au vendeur, pendant le cours de la garantie commerciale qui lui a été consentie lors de l'acquisition ou de la réparation d'un bien meuble, une remise en état couverte par la garantie, toute période d'immobilisation d'au moins sept jours vient s'ajouter à la durée de la garantie qui restait à courir. Cette période court à compter de la demande d'intervention de l'acheteur ou de la mise à disposition pour réparation du bien en cause, si cette mise à disposition est postérieure à la demande d'intervention.

Indépendamment de la garantie commerciale souscrite, le vendeur reste tenu des défauts de conformité du bien et des vices rédhibitoires dans les conditions prévues aux articles L217-4 à L217-13 du Code de la consommation et aux articles 1641 à 1648 et 2232 du Code Civil.

Article L217-4 du Code de la consommation

Le vendeur livre un bien conforme au contrat et répond des défauts de conformité existant lors de la délivrance. Il répond également des défauts de conformité résultant de l'emballage, des instructions de montage ou de l'installation lorsque celle-ci a été mise à sa charge par le contrat ou a été réalisée sous sa responsabilité.

Article L217-5 du Code de la consommation

Le bien est conforme au contrat :

1° S'il est propre à l'usage habituellement attendu d'un bien semblable et, le cas échéant :

- s'il correspond à la description donnée par le vendeur et posséder les qualités que celui-ci a présentées à l'acheteur sous forme d'échantillon ou de modèle ;
- s'il présente les qualités qu'un acheteur peut légitimement attendre eu égard aux déclarations publiques faites par le vendeur, par le producteur ou par son représentant, notamment dans la publicité ou l'étiquetage ;

2° Ou s'il présente les caractéristiques définies d'un commun accord par les parties ou être propre à tout usage spécial recherché par l'acheteur, porté à la connaissance du vendeur et que ce dernier a accepté.

Article L217-12 du Code de la consommation

L'action résultant du défaut de conformité se prescrit par deux ans à compter de la délivrance du bien.

Article 1641 du Code civil

Le vendeur est tenu de la garantie à raison des défauts cachés de la chose vendue qui la rendent impropre à l'usage auquel on la destine, ou qui diminuent tellement cet usage que l'acheteur ne l'aurait pas acquise, ou n'en aurait donné qu'un moindre prix, s'il les avait connus.

Article 1648 1er alinéa du Code civil

L'action résultant des vices rédhibitoires doit être intentée par l'acquéreur dans un délai de deux ans à compter de la découverte du vice.

Les pièces détachées indispensables à l'utilisation du produit sont disponibles pendant la durée de la garantie du produit.

Procédure en cas de garantie

Afin de garantir un traitement rapide de votre demande, veuillez suivre les indications suivantes :

- Veuillez avoir à portée de main pour toutes questions le ticket de caisse et la référence article (par ex. IAN 123456) en tant que justificatif de votre achat.
- Vous trouverez la référence sur la plaque signalétique sur le produit, une gravure sur le produit, sur la page de garde du mode d'emploi (en bas à gauche) ou sur l'autocollant au dos ou sur le dessous du produit.
- Si des erreurs de fonctionnement ou d'autres vices venaient à apparaître, veuillez d'abord contacter le département service clientèle cité ci-dessous par **téléphone** ou par **e-mail**.
- Vous pouvez ensuite retourner un produit enregistré comme étant défectueux en joignant le ticket de caisse et en indiquant en quoi consiste le vice et quand il est survenu, sans devoir l'affranchir à l'adresse de service après-vente communiquée.



Sur www.lidl-service.com, vous pourrez télécharger ce mode d'emploi et de nombreux autres manuels, vidéos produit et logiciels d'installation.

Grâce à ce code QR, vous arriverez directement sur le site Lidl service après-vente (www.lidl-service.com) et vous pourrez ouvrir votre mode d'emploi en saisissant votre référence (IAN) 123456.

Service après-vente

FR **Service France**
Tel.: 0800 919270
E-Mail: kompennass@lidl.fr

BE **Service Belgique**
Tel.: 070 270 171 (0,15 EUR/Min.)
E-Mail: kompennass@lidl.be

IAN 347704_2001

Importateur

Veillez tenir compte du fait que l'adresse suivante n'est pas une adresse de service après-vente. Veuillez d'abord contacter le service mentionné.

KOMPERNASS HANDELS GMBH
BURGSTRASSE 21
44867 BOCHUM
ALLEMAGNE
www.kompennass.com

Inhoud

Inleiding	48
Auteursrecht	48
Bepijking van aansprakelijkheid	48
Gebruik in overeenstemming met bestemming	48
Inhoud van het pakket	49
De verpakking afvoeren	49
Apparaatbeschrijving	50
Technische gegevens	50
Veiligheidsvoorschriften	51
Tips voor gebruik	53
Plaatsen	54
Voor de eerste ingebruikname	54
Bediening	54
Bruiningsgraad instellen	54
Roosteren	55
Roosteren onderbrekens	55
Opwarmfunctie	55
Ontdooifunctie	56
Broodjes opwarmen	56
Kruimellade	57
Reinigen	57
Opbergen	57
Problemen oplossen	58
Afvoeren	58
Garantie van Kompernaß Handels GmbH	59
Service	60
Importeur	60

Inleiding

Gefeliciteerd met de aankoop van uw nieuwe apparaat!

U hebt hiermee gekozen voor een modern en hoogwaardig product. De bedieningshandleiding maakt deel uit van dit product. Deze bevat belangrijke aanwijzingen voor veiligheid, gebruik en afvoeren. Maak uzelf voorafgaand aan het gebruik van het product vertrouwd met alle bedienings- en veiligheidsvoorschriften. Gebruik dit product uitsluitend op de voorgeschreven wijze en voor de aangegeven doeleinden. Geef alle documenten mee als u het product doorgeeft aan een derde.

Auteursrecht

Deze documentatie is auteursrechtelijk beschermd.

Iedere reproductie, resp. herdruk, ook gedeeltelijk, evenals de weergave van de afbeeldingen, ook in veranderde toestand is alleen toegestaan met schriftelijke toestemming van de producent.

Beperking van aansprakelijkheid

Alle technische informatie, gegevens en aanwijzingen voor de inbouw en aansluiting en de bediening in deze gebruiksaanwijzing voldoen aan de laatste stand bij het ter perse gaan en resulteren naar beste weten uit afweging van onze ervaringen en inzichten tot dusverre.

Men kan op basis van de gegevens, afbeeldingen en beschrijvingen in deze gebruiksaanwijzing geen aanspraken doen gelden.

De fabrikant is niet aansprakelijk voor schade als gevolg van het niet in acht nemen van de gebruiksaanwijzing, gebruik dat niet volgens de bestemming is, ondeskundige reparaties, ongeoorloofd uitgevoerde veranderingen of gebruik van ongeoorloofde onderdelen.

Gebruik in overeenstemming met bestemming

Dit apparaat is uitsluitend bedoeld voor huishoudelijk gebruik voor het roosteren van sneetjes brood, toast en broodjes. Het is niet bestemd voor gebruik met andere levensmiddelen of andere materialen.

Dit apparaat is uitsluitend bestemd voor huishoudelijk gebruik, dus privé.
Gebruik het apparaat niet bedrijfsmatig!

Inhoud van het pakket

Het apparaat wordt standaard met de volgende componenten geleverd:

- Toaster met lange sleuf
- Gebruiksaanwijzing

- 1) Haal het apparaat en de gebruiksaanwijzing uit de verpakking.
- 2) Verwijder al het verpakkingsmateriaal.

OPMERKING

- ▶ Controleer of de levering compleet is en of er sprake is van zichtbare schade.
- ▶ In geval de levering niet compleet is of indien er sprake is van schade door gebrekkige verpakking of door transport, neemt u contact op met de Service-Hotline (zie hoofdstuk **Service**).

De verpakking afvoeren

De verpakking beschermt het apparaat tegen transportschade. De verpakkingsmaterialen zijn niet schadelijk voor het milieu. Ze zijn gekozen om afvoertechnische redenen en daarom recyclebaar.



Het terugvoeren van de verpakking in de materiaalkringloop is een besparing op grondstoffen en reduceert het ontstaan van afval. Voer verpakkingsmaterialen die niet meer worden gebruikt af conform de plaatselijke geldende voorschriften.

OPMERKING

- ▶ Indien mogelijk de originele verpakking bewaren gedurende de garantieperiode van het apparaat, om het apparaat in geval van een garantiekwestie volgens de voorschriften te kunnen verpakken.





Let op de aanduiding op de verschillende verpakkingsmaterialen en voer ze zo nodig gescheiden af. De verpakkingsmaterialen zijn voorzien van afkortingen (a) en cijfers (b) met de volgende betekenis:

- 1-7: kunststoffen,
- 20-22: papier en karton,
- 80-98: composietmaterialen.

Apparaatbeschrijving

Afbeelding A:

- 1 Kabelklemmen
- 2 Bruiningsregelaar
- 3 Toets "Stop" 
- 4 Toets "Opwarmen" 
- 5 Toets "Ontdooien" 

Afbeelding B:

- 6 Opzetstuk voor broodjes
- 7 Roosterschacht
- 8 Bedientoets
- 9 Kabelspoel
- 10 Kruimellade
- 11 Bedieningshendel voor het broodjesopzetstuk

Technische gegevens

Spanning	220 - 240 V ~ (wisselstroom), 50-60 Hz
Vermogen	840-1000 W
	Alle delen van het apparaat die in aanraking komen met levensmiddelen, zijn levensmiddelveilig.

Veiligheidsvoorschriften

GEVAAR VOOR ELEKTRISCHE SCHOK

- ▶ Wanneer het snoer van dit apparaat beschadigd raakt, moet het worden vervangen door de fabrikant of de klantenservice van de fabrikant of een persoon met vergelijkbare kwalificaties, om risico's te vermijden.
- ▶ Gebruik het apparaat alleen in droge ruimtes, niet in de openlucht.
-  Dompel het apparaat nooit onder in water of in andere vloeistoffen! Anders bestaat er levensgevaar door een elektrische schok.
- ▶ Steek nooit bestek of andere metalen voorwerpen in de roosterschacht.
- ▶ Zorg ervoor dat het apparaat nooit met water in aanraking kan komen. Gebruik het apparaat nooit in de buurt van water of naast voorwerpen die vloeistof bevatten.
- ▶ Let erop dat tijdens gebruik het netsnoer nooit nat of vochtig wordt. Leg het zo neer dat het niet beklemd raakt of anderszins beschadigd kan worden.
- ▶ Haal na gebruik altijd de stekker uit het stopcontact om onbedoeld inschakelen te vermijden.

⚠ WAARSCHUWING! LETSELGEVAAR!

- ▶ Dit apparaat kan worden gebruikt door kinderen vanaf 8 jaar en door personen met beperkte fysieke, zintuiglijke of geestelijke vermogens of gebruik aan ervaring en/of kennis, wanneer ze onder toezicht staan of zijn geïnstrueerd aangaande het veilige gebruik van het apparaat en de daaruit voortvloeiende gevaren hebben begrepen.
- ▶ Kinderen mogen niet met het apparaat spelen.
- ▶ Reiniging en gebruikersonderhoud mogen niet door kinderen worden uitgevoerd, tenzij ze ouder dan 8 jaar zijn en onder toezicht staan.
Kinderen jonger dan 8 jaar mogen niet bij het apparaat en het netsnoer ervan in de buurt komen.
- ▶ De onderdelen van het apparaat kunnen tijdens het gebruik heet worden. Raak daarom alleen de bedieningselementen aan.
- ▶ Plaats het apparaat voor gebruik alleen op een stabiele, anti-slip ondergrond die waterpas is.
- ▶ Gebruik geen externe tijdschakelklok of een apart afstandsbedieningssysteem om het apparaat te bedienen.
- ▶ Wikkel het netsnoer volledig van de snoeropwikkeling af, voordat u het apparaat gebruikt.
- ▶ Wanneer u geen standaardbrood voor roosteren gebruikt, bestaat er verbrandingsgevaar! Vanwege de kleinere grootte of vorm loopt u het risico dat u bij het uitnemen van het geroosterde brood hete delen aanraakt.

LET OP! BRANDGEVAAR!

- ▶ Te roosteren producten kunnen vlam vatten! Plaats het apparaat nooit nabij of onder brandbare voorwerpen, vooral niet onder gordijnen of hangkasten.
- ▶ Het apparaat mag niet worden gebruikt in de buurt van brandbare materialen.
- ▶ Dek de broodrooster nooit af zolang hij in gebruik is.

Tips voor gebruik

- Gebruik geen te grote of te dikke boterhammen, aangezien deze gemakkelijk vast komen te zitten. Als boterhammen vastzitten, haalt u eerst de netstekker uit het stopcontact. Haal vastzittende boterhammen met een stomp stuk houten (bijv. de steel van een kwast) uit de broodrooster. Hierbij de verwarmingsdraden niet aanraken.
- Verschillen in de broodsoort, vochtigheid en dikte van de afzonderlijke boterhammen beïnvloeden de bruiningsgraad van het te roosteren brood. Daarom het toastbrood zo mogelijk in een afgesloten verpakking bewaren. Probeer altijd eerst een lagere bruiningsgraad uit.
- Gebruik een lagere bruiningsgraad wanneer u droog brood roostert, omdat droog brood sneller bruin wordt dan vers brood.
- Kies voor donker brood een hogere bruiningsgraad dan voor licht brood, bijvoorbeeld witbrood.
- De cijfers van de bruiningsregelaar ② zijn geen tijdsaanduidingen. Ze dienen alleen als aanduiding van de bruiningsgraad.
- Om oververhitting van de broodrooster te voorkomen en een gelijkmatige bruining van het brood te bereiken, wacht u tussen twee roosterbeurten ca. 15 seconden.
- Gebruik de hoogste stand op de bruiningsregelaar ② alleen voor grote plakken donker brood. Licht brood zal bij deze bruiningsgraad verbranden en oneetbaar zijn. Bovendien kan zich rook ontwikkelen. Druk in dat geval meteen op de toets „Stop”  ③ en haal de netstekker uit het stopcontact.

Plaatsen

LET OP! BRANDGEVAAR!

- ▶ Plaats het apparaat nooit nabij of onder brandbare voorwerpen, vooral niet onder gordijnen of hangkasten.
- Rol de kabel volledig af van de kabelspoel ⑨ en steek hem door een van de kabelklemmen ①.
- Plaats het apparaat op een vlakke en hittebestendige ondergrond.
- Steek de stekker in een stopcontact.

OPMERKING

- ▶ Haal altijd de stekker uit het stopcontact als u het apparaat niet gebruikt. Alleen zo is het apparaat stroomvrij.

Voor de eerste ingebruikname

- Gebruik de broodrooster 3 keer zonder brood met de hoogste stand van de bruiningsgraad „6“.
- Reinig de broodrooster daarna zoals beschreven in het hoofdstuk „Reinigen“.

OPMERKING

- ▶ De bedientoets ⑧ klikt alleen vast als het netsnoer aangesloten is.
- ▶ Bij het eerste gebruik kan er sprake zijn van een lichte geur (mogelijk ook van wat rookontwikkeling). Dit is normaal en gaat na korte tijd over. Zorg a.u.b. voor voldoende ventilatie. Open bijv. een raam.

Bediening

Bruiningsgraad instellen

De gewenste bruiningsgraad van „licht“ (1) tot „donker“ (6) kan met de bruiningsregelaar ② traploos ingesteld worden.

Roosteren

LET OP! BRANDGEVAAR!

- ▶ Dek de roosterschacht **7** niet af wanneer de broodrooster in werking is. Er bestaat brandgevaar! Het apparaat kan daardoor onherstelbaar beschadigd raken!

OPMERKING

- ▶ Wanneer u één sneetje brood in de broodrooster doet, draait u de bruiningsregelaar **2** ca. 1 stand terug om dezelfde bruiningsgraad te bereiken als wanneer er 2 sneetjes brood in de broodrooster zijn gedaan.
- 1) Na het instellen van de gewenste bruiningsgraad legt u het brood in de roosterschacht **7**.
 - 2) Druk de bedientoets **8** omlaag. De automatische broodcentrerung centreert het ingelegde brood in de roosterschacht **7**. Tijdens het roosteren brandt het in de toets „Stop”  **3** geïntegreerde indicatielampje.
 - 3) Als de gewenste bruiningsgraad is bereikt, gaat de broodrooster automatisch uit en komen de boterhammen weer omhoog. Het indicatielampje gaat uit.

Roosteren onderbrekens

Als u het roosteren wilt onderbreken, druk u op de toets „Stop”  **3**. De broodrooster wordt uitgeschakeld en de boterhammen komen omhoog.

Opwarmfunctie

De opwarmfunctie stelt u in staat om brood op te warmen zonder het te roosteren. Bijvoorbeeld als geroosterd brood weer is afgekoeld. Het brood wordt slechts kort verwarmd.



- 1) Leg het brood erin en druk de bedientoets **8** omlaag.
- 2) Druk nogmaals op de toets „Opwarmen”  **4**. Het geïntegreerde indicatielampje brandt.
- 3) Wanneer het brood weer is opgewarmd, gaat het apparaat automatisch uit en komen de boterhammen weer omhoog.

OPMERKING

- ▶ Als u het opwarmen wilt onderbreken, drukt u op de toets „Stop”  **3**. De broodrooster wordt uitgeschakeld en de boterhammen komen omhoog.

Ontdooifunctie

Met de toets „Ontdooien“  **5** kan ook ingevroren brood worden ontdooid en geroosterd. De broodrooster verwarmt het brood hierbij langzaam. Door de activering van de ontdooifunctie wordt hierbij de diep gevroren toast gelijkmatig gebruid, zoals bij het normale toasten van vers toastbrood.

- 1) Na het instellen van de gewenste bruiningsgraad legt u het brood in de roosterschacht **7**.
- 2) Druk de bedientoets **8** omlaag.
- 3) Druk op de toets „Ontdooien“  **5**. Het geïntegreerde indicatielampje brandt.
- 4) Wanneer het ontdooien en roosteren klaar is, gaat de broodrooster automatisch uit, het in de toets „Ontdooien“  **5** geïntegreerde indicatielampje gaat uit en het brood komt weer omhoog.

OPMERKING

- ▶ Als u het ontdooien wilt onderbreken, drukt u op de toets „Stop“  **3**. De broodrooster wordt uitgeschakeld en de boterhammen komen omhoog.

Broodjes opwarmen

Met behulp van het broodjesopzetstuk **6** kunt u broodjes knapperig opwarmen.

OPMERKING

- ▶ Leg broodjes nooit direct op de broodrooster, maar gebruik altijd het broodjesopzetstuk **6**.
- ▶ Zorg ervoor dat de broodjes niet door het broodjesopzetstuk **6** vallen.

- 1) Druk de bedieningshendel voor het broodjesopzetstuk **11** omlaag totdat het broodjesopzetstuk **6** volledig omhoog is geschoven.
- 2) Leg de broodjes op het broodjesopzetstuk **6** en start het roosteren. Zet de bruiningsregelaar **2** daarbij maximaal op stand 2 . Het bruiningsresultaat kan echter variëren naargelang het type en de toestand van het brood.
- 3) Zodra het apparaat uit gaat, draait u het broodje om en schakelt u de broodrooster weer in om de andere kant van het broodje te roosteren.
- 4) Wanneer u het broodjesopzetstuk **6** niet meer nodig hebt, zet u het in de uitgangspositie terug door de bedieningshendel voor het broodjesopzetstuk **11** weer omhoog te schuiven.

Kruimellade

Bij het roosteren van brood worden de vallende kruimels in de kruimellade ⑩ opgevangen.

- 1) Om de kruimels te verwijderen, trekt u de kruimellade ⑩ zijdelings uit.
- 2) Verwijder de kruimels.
- 3) Schuif de kruimellade ⑩ terug in de broodrooster, tot de lade voelbaar vastklikt.

Reinigen

GEVAAR VOOR ELEKTRISCHE SCHOK

- ▶ Haal de stekker uit het stopcontact voordat u het apparaat schoonmaakt.



Dompel het apparaat nooit onder in water of in andere vloeistoffen!
Anders bestaat er levensgevaar door een elektrische schok.

WAARSCHUWING! LETSELGEVAAR!

- ▶ Laat de broodrooster afkoelen voordat u deze reinigt. Verbrandingsgevaar!

LET OP! MATERIËLE SCHADE!

- ▶ Geen agressieve of schurende schoonmaakmiddelen gebruiken. Deze tasten het oppervlak van het apparaat aan.
- Reinig de behuizing alleen met een droge of licht vochtige doek.
- Veeg het broodjesopzetstuk ⑥ af met een vochtige doek.
- Leeg de kruimellade ⑩ regelmatig om brandgevaar te vermijden.

Opbergen

- Reinig de broodrooster zoals beschreven in het hoofdstuk "Reinigen".
- Wikkel het netsnoer in de richting van de pijl om de kabelspoel ⑨ aan de onderkant van de broodrooster. Bevestig het uiteinde van het netsnoer met een van de kabelklemmen ①.
- Berg de broodrooster op een droge plaats op.

Problemen oplossen

Storing	Oorzaak	Oplossing
Het apparaat functioneert niet.	De stekker steekt niet in het stopcontact.	Steek de stekker in een stopcontact.
	Het apparaat is defect.	Neem contact op met de klantendienst.
Het brood wordt te donker.	Er is te hoge bruiningsgraad ingesteld.	Stel de bruiningsregelaar ② iets lager in.
Het brood wordt niet geroosterd.	Er is te lage bruiningsgraad ingesteld.	Stel de bruiningsregelaar ② iets hoger in.
De bedientoets ⑧ blijft niet vastzitten wanneer hij omlaag wordt gedrukt.	De stekker steekt niet in het stopcontact.	Steek de stekker in een stopcontact.
	Het apparaat is defect.	Neem contact op met de klantenservice.

Afvoeren



Deponeer het apparaat in geen geval bij het normale huisvuil. Dit product is onderworpen aan de Europese richtlijn 2012/19/EU (Waste Electrical and Electronic Equipment).

Voer het apparaat af via een erkend afvalverwerkingsbedrijf of via uw gemeentereiniging. Neem de momenteel geldende voorschriften in acht. Neem in geval van twijfel contact op met uw gemeentereinigingsdienst.



Informatie over mogelijkheden voor het afvoeren van het afgedankte apparaat krijgt u bij uw gemeentereinigingsdienst.



Het product is recyclebaar; er is een uitgebreide producentenverantwoordelijkheid op van toepassing en het afval wordt gescheiden ingezameld.

Garantie van Kompernaß Handels GmbH

Geachte klant,

U hebt op dit apparaat 3 jaar garantie vanaf de aankoopdatum. In geval van gebreken in dit product hebt u wettelijke rechten tegenover de verkoper van het product. Deze wettelijke rechten worden door onze hierna beschreven garantie niet beperkt.

Garantievoorwaarden

De garantieperiode geldt vanaf de datum van aankoop. Bewaar de kassabon zorgvuldig. U hebt hem nodig als bewijs van aankoop.

Als er binnen drie jaar vanaf de aankoopdatum van dit product een materiaal- of fabricagefout optreedt, wordt - naar onze keuze - het product door ons kosteloos gerepareerd of vervangen of wordt de koopprijs terugbetaald. Voorwaarde voor deze garantie is dat het defecte apparaat en het aankoopbewijs (kassabon) binnen de termijn van drie jaar worden overlegd en dat kort wordt omschreven waaruit het gebrek bestaat en wanneer het is opgetreden.

Wanneer het defect door onze garantie wordt gedekt, krijgt u het gerepareerde product of een nieuw product retour. Met de reparatie of vervanging van het product begint er geen nieuwe garantieperiode.

Garantieperiode en wettelijke aanspraken bij gebreken

De garantieperiode wordt door deze waarborg niet verlengd. Dat geldt ook voor vervangen en gerepareerde onderdelen. Eventueel al bij aankoop aanwezige schade en gebreken moeten meteen na het uitpakken worden gemeld. Voor reparaties na afloop van de garantieperiode worden kosten in rekening gebracht.

Garantieomvang

Het apparaat is op basis van strenge kwaliteitsnormen met de grootst mogelijke zorg vervaardigd en voorafgaand aan de levering nauwkeurig gecontroleerd.

De garantie geldt voor materiaal- of fabricagefouten. Deze garantie geldt niet voor productonderdelen die onderhevig zijn aan normale slijtage en die daarom als slijtonderdelen worden beschouwd, of voor schade aan breekbare onderdelen zoals schakelaars, accu's of onderdelen die van glas zijn gemaakt.

Deze garantie vervalt wanneer het product is beschadigd, ondeskundig is gebruikt of is gerepareerd. Voor deskundig gebruik van het product moeten alle in de gebruiksaanwijzing beschreven aanwijzingen precies worden opgevolgd. Gebruiksdoeleinden en handelingen die in de gebruiksaanwijzing worden afgeraden of waarvoor wordt gewaarschuwd, moeten beslist worden vermeden.

Het product is uitsluitend bestemd voor privégebruik en niet voor bedrijfsmatige doeleinden. Bij verkeerd gebruik en ondeskundige behandeling, bij gebruik van geweld en bij reparaties die niet door ons erkend servicefiliaal zijn uitgevoerd, vervalt de garantie.

Afhandeling bij een garantiekwesitie

Voor een snelle afhandeling van uw aanvraag neemt u de volgende aanwijzingen in acht:

- Houd voor alle aanvragen de kassabon en het artikelnummer (bijv. IAN 123456) als aankoopbewijs bij de hand.
- Het artikelnummer vindt u op het typeplaatje van het product, op het product gegraveerd, op de titelpagina van de gebruiksaanwijzing (linksonder) of op de sticker op de achter- of onderkant van het product.
- Als er fouten in de werking of andere gebreken optreden, neemt u eerst contact op met de hierna genoemde serviceafdeling, **telefonisch** of **via e-mail**.
- Een als defect geregistreerd product kunt u dan zonder portokosten naar het aan u doorgegeven serviceadres sturen. Voeg het aankoopbewijs (kassabon) bij en vermeld waaruit het gebrek bestaat en wanneer het is opgetreden.



Op www.lidl-service.com kunt u deze en vele andere handleidingen, productvideo's en installatiesoftware downloaden.

Met deze QR-code gaat u direct naar de website van Lidl Service (www.lidl-service.com) en kunt u met het invoeren van het artikelnummer (IAN) 123456 de gebruiksaanwijzing openen.

Service

NL **Service Nederland**
Tel.: 0900 0400223 (0,10 EUR/Min.)
E-Mail: kompernass@lidl.nl

BE **Service België**
Tel.: 070 270 171 (0,15 EUR/Min.)
E-Mail: kompernass@lidl.be

IAN 347704_2001

Importeur

Let op: het volgende adres is geen serviceadres. Neem eerst contact op met het opgegeven serviceadres.

KOMPERNASS HANDELS GMBH
BURGSTRASSE 21
44867 BOCHUM
DUITSLAND
www.kompernass.com

Spis treści

Wstęp	62
Prawa autorskie	62
Ograniczenie odpowiedzialności	62
Zastosowanie zgodne z przeznaczeniem	62
Zakres dostawy	63
Utylizacja opakowania	63
Opis urządzenia	64
Dane techniczne	64
Wskazówki bezpieczeństwa	65
Wskazówki dotyczące użytkowania	67
Ustawianie urządzenia	68
Przed pierwszym uruchomieniem	68
Obsługa	68
Ustawienie stopnia wypieczenia	68
Korzystanie z tostera	69
Przerywanie pracy tostera	69
Funkcja podgrzewania	69
Funkcja rozmrażania	70
Podgrzewanie bułek	70
Szufładka na okruchy	71
Czyszczenie	71
Przechowywanie	71
Usuwanie usterek	72
Utylizacja	72
Gwarancja Kompernaß Handels GmbH	73
Serwis	74
Importer	74

Wstęp

Gratulujemy zakupu nowego urządzenia!

Jest to nowoczesny i wartościowy produkt. Instrukcja obsługi jest częścią składową produktu. Zawiera ona ważne informacje na temat bezpieczeństwa, użytkowania i utylizacji. Przed rozpoczęciem użytkowania produktu należy zapoznać się ze wszystkimi wskazówkami dotyczącymi obsługi i bezpieczeństwa. Produkt należy użytkować wyłącznie zgodnie z zamieszczonym tu opisem oraz w podanym zakresie zastosowań. W przypadku przekazania urządzenia osobie trzeciej należy dołączyć do niego również całą dokumentację.

Prawa autorskie

Niniejszy dokument jest chroniony prawem autorskim.

Wszelkie rodzaje powielania lub przedruku, także we fragmentach, jak również reprodukcja ilustracji, również w zmienionym stanie, są dozwolone wyłącznie po uzyskaniu pisemnej zgody producenta.

Ograniczenie odpowiedzialności

Wszystkie zawarte w niniejszej instrukcji obsługi informacje techniczne, dane, wskazówki montażu i podłączania oraz obsługi, są aktualne na dzień przekazania do druku i uwzględniają nasze dotychczasowe doświadczenie oraz spostrzeżenia zgodnie z najlepszą wiedzą.

Zawarte w tej instrukcji informacje, ilustracje i opisy nie mogą stanowić podstawy roszczeń.

Producent nie ponosi żadnej odpowiedzialności za szkody powstałe wskutek nieprzestrzegania instrukcji, użytkowania urządzenia w sposób niezgodny z jego przeznaczeniem, niefachowych napraw, niedozwolonych przeróbek lub użycia niedozwolonych części zamiennych.

Zastosowanie zgodne z przeznaczeniem

Urządzenie to jest przeznaczone do opiekania kromek chleba, bułek i chleba tostowego w warunkach domowych. Nie nadaje się ono do przyrządzania innych artykułów spożywczych.

Urządzenie przeznaczone jest wyłącznie do stosowania w gospodarstwie domowym. Nie używaj urządzenia do celów komercyjnych!

Zakres dostawy

Urządzenie dostarczane jest standardowo z następującymi elementami:

- Toster
 - Instrukcja obsługi
- 1) Wyjmij urządzenie oraz instrukcję obsługi z kartonu.
 - 2) Usuń wszystkie elementy opakowania.

WSKAZÓWKA

- ▶ Urządzenie należy sprawdzić pod kątem kompletności dostawy i występowania widocznych uszkodzeń.
- ▶ W przypadku niekompletnej dostawy bądź wystąpienia uszkodzeń wskutek wadliwego opakowania lub transportu należy skontaktować się z infolinią serwisową (patrz rozdział **Serwis**).

Utylizacja opakowania

Opakowanie chroni urządzenie przed uszkodzeniem podczas transportu. Materiały opakowaniowe są przyjazne dla środowiska i można je poddać procesowi recyklingu.



Oddanie opakowania do punktu zbiórki surowców wtórnych pozwoli zaoszczędzić surowce naturalne i zmniejszyć ilość odpadów. Zbędne materiały opakowaniowe należy usuwać zgodnie z lokalnymi przepisami.

WSKAZÓWKA

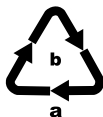

- ▶ W miarę możliwości zachowaj oryginalne opakowanie na czas trwania gwarancji, by w razie odsyłania urządzenia móc je prawidłowo zapakować.



Przestrzegaj oznaczeń umieszczonych na różnych materiałach opakowaniowych i w razie potrzeby zutylizuj je zgodnie z zasadami segregacji odpadów. Materiały opakowaniowe są oznaczone skrótami (a) i cyframi (b) w następujący sposób:
1-7: tworzywa sztuczne,
20-22: papier i tektura,
80-98: kompozyty.

Opis urządzenia

Rysunek A:

- 1 Klamry kablowe
- 2 Regulator stopnia wypieczenia
- 3 Przycisk „Stop” 
- 4 Przycisk „Podgrzewanie” 
- 5 Przycisk „Rozmrażanie” 

Rysunek B:

- 6 Nasadka do butek
- 7 Komora opiekacza
- 8 Przycisk obsługi
- 9 Nawijak kabla
- 10 Szufladka na okruchy
- 11 Przycisk obsługi nasadki do butek

Dane techniczne

Napięcie	220 - 240 V ~ (prąd przemienny), 50-60 Hz
Pobór mocy	840-1000 W
	Wszystkie części tego urządzenia mające kontakt z żywnością są do tego odpowiednio dopuszczone.

Wskazówki bezpieczeństwa

NIEBEZPIECZEŃSTWO PORAŻENIA PRĄDEM ELEKTRYCZNYM!

- ▶ W przypadku uszkodzenia kabla zasilającego należy zlecić jego wymianę producentowi, w punkcie serwisowym lub osobie posiadającej odpowiednie kwalifikacje. Dzięki temu unikniesz poważnych zagrożeń.
- ▶ Urządzenia wolno używać wyłącznie w suchych pomieszczeniach. Nie wolno go używać na otwartej przestrzeni.
-  Nigdy nie wolno zanurzać urządzenia w wodzie ani w innych cieczach! Grozi to śmiertelnym porażeniem prądem elektrycznym.
- ▶ Nigdy nie wkładaj sztućców ani innych metalowych przedmiotów do komory opiekacza.
- ▶ Dopilnuj, aby urządzenie nie miało kontaktu z wodą. Nigdy nie używaj urządzenia w pobliżu wody ani pojemników zawierających płyny.
- ▶ Dopilnuj, by kabel sieciowy podczas pracy nigdy nie został zawilgocony ani zamoczony. Kabel układaj w taki sposób, aby chronić go przed przygnieceniem lub innym rodzajem uszkodzenia.
- ▶ Aby uniknąć przypadkowego włączenia urządzenia, po każdym użyciu wyciągaj wtyk z gniazda zasilania.

⚠ OSTRZEŻENIE! NIEBEZPIECZEŃSTWO OBRAŻEŃ!

- ▶ To urządzenie może być używane przez dzieci od 8 roku życia oraz przez osoby o ograniczonych zdolnościach fizycznych, sensorycznych lub umysłowych lub też osoby nieposiadające odpowiedniego doświadczenia i/lub wiedzy, wyłącznie pod nadzorem lub po przeszkoleniu w zakresie bezpiecznego używania urządzenia oraz wynikających z niego zagrożeń.
- ▶ Dzieciom nie wolno bawić się urządzeniem.
- ▶ Czyszczenia ani konserwacji nie mogą wykonywać dzieci, chyba że ukończyły one 8. rok życia i są pod nadzorem. Dzieci w wieku poniżej 8 lat należy trzymać z dala od urządzenia i kabla zasilającego.
- ▶ W trakcie pracy poszczególne elementy urządzenia mogą się mocno nagrzewać. Z tego powodu chwytaj wyłącznie za elementy obsługowe urządzenia.
- ▶ Używaj urządzenia wyłącznie na stabilnym, nieśliskim i płaskim podłożu.
- ▶ Do sterowania pracą urządzenia nie używaj żadnych zewnętrznych programatorów zegarowych ani osobnego systemu zdalnego sterowania.
- ▶ Zanim rozpoczniesz korzystanie z urządzenia, najpierw całkowicie odwiń kabel zasilający z nawijacza.
- ▶ W przypadku stosowania innego pieczywa, niż standardowe pieczywo tostowe, istnieje niebezpieczeństwo poparzenia! Ze względu na mniejsze rozmiary lub inny kształt istnieje niebezpieczeństwo poparzenia podczas wyjmowania podpieczonego pieczywa.

UWAGA! NIEBEZPIECZEŃSTWO POŻARU!

- ▶ Pieczywo może się zapalić! Dlatego nigdy nie stawiaj urządzenia w pobliżu lub pod łatwopalnymi przedmiotami, a w szczególności pod firanami lub szafkami ściennymi.
- ▶ Nie używaj urządzenia w pobliżu łatwopalnych materiałów.
- ▶ Nigdy nie przykrywaj tostera w czasie jego użytkowania.

Wskazówki dotyczące użytkowania

- Nie wkładaj zbyt dużych i za grubych kromek chleba, ponieważ mogą się łatwo zablokować. Jeśli kromki się zablokują, najpierw wyjmij wtyk z gniazda sieciowego. Zablokowane kromki chleba wyciągaj tęym patykiem drewnianym (np. trzonkiem od pędzelka). Nie dotykaj przy tym grzałek.
- Na stopień wypieczenia wpływ ma gatunek używanego pieczywa, wilgotność i grubość poszczególnych kromek. Z tego powodu chleb tostowy należy przechowywać w zamkniętym opakowaniu. Najpierw należy zawsze wypróbować niższy stopień wypieczenia.
- Niższego stopnia wypieczenia należy też używać do wypiekania suchego pieczywa, gdyż suche pieczywo rumieni się szybciej od świeżego pieczywa.
- Dla ciemnego pieczywa wybierz wyższy stopień wypieczenia niż dla pieczywa jasnego.
- Cyfry regulatora stopnia wypieczenia ❷ nie dostarczają informacji dotyczących czasu. Służą one jedynie jako punkt odniesienia dla stopnia wypieczenia.
- Aby uniknąć przegrzania tostera i uzyskać jednolite zbrązowienie pieczywa, odczekaj ok. 15 sekund między dwoma cyklami opiekania.
- Najwyższy poziom na regulatorze stopnia wypieczenia ❷ należy stosować tylko do dużych kromek ciemnego pieczywa. Jasne pieczywo przy tym stopniu wypieczenia przypaliłoby się i stałoby się niezdatne do spożycia. Ponadto, z urządzenia zaczęłby się wydzielać dym. W takim przypadku należy natychmiast nacisnąć przycisk „Stop” ❸ i wyjąć wtyk z gniazda sieciowego.

Ustawianie urządzenia

UWAGA! NIEBEZPIECZEŃSTWO POŻARU!

- ▶ Dlatego nigdy nie stawiaj urządzenia w pobliżu lub pod łatwopalnymi przedmiotami, a w szczególności pod firanami lub wiszącymi szafkami. Niebezpieczeństwo pożaru!
- Nawiń kabel całkowicie na nawijak kabla ⑨ i poprowadź go przez jedną z klamer kabla ①.
- Ustaw urządzenie na równym, odpornym na działanie wysokiej temperatury podłożu.
- Włóż wtyk sieciowy do gniazda zasilania.

WSKAZÓWKA

- ▶ Na czas dłuższych przerw w użytkowaniu tostera zawsze wyciągaj wtyczkę z gniazdka sieciowego. Tylko w ten sposób można całkowicie odłączyć urządzenie od prądu.

Przed pierwszym uruchomieniem

- Trzykrotnie uruchom toster bez włożonego tosta przy ustawieniu najwyższego stopnia wypieczenia „6”.
- Następnie oczyść dokładnie toster w sposób opisany w rozdziale „Czyszczenie”.

WSKAZÓWKA

- ▶ Przycisk obsługi ⑧ blokuje się tylko po podłączeniu kabla zasilającego do gniazda sieciowego.
- ▶ Przy pierwszym użyciu może pojawić się lekki zapach spalenizny (może także wydzielić się niewielka ilość dymu). Jest to objaw normalny, który z czasem ustępuje. Zadbaj o dostateczne przewietrzenie pomieszczenia. Na przykład otwórz okno.

Obsługa

Ustawienie stopnia wypieczenia

Żądany stopień wypieczenia od „jasnego” (1) po „ciemny” (6) można ustawiać bezstopniowo regulatorem stopnia wypieczenia ②.

Korzystanie z tostera

UWAGA! NIEBEZPIECZEŃSTWO POŻARU!

- ▶ W czasie pracy tostera nie zakrywaj komory opiekacza ⑦. Istnieje zagrożenie pożarem! Grozi to nieodwracalnym uszkodzeniem urządzenia!

WSKAZÓWKA

- ▶ Po włożeniu do tostera tylko jednego tosta, przekręć regulator stopnia wypieczenia ② o ok. 1 stopień wstecz, aby uzyskać jednakowe zrumienienie, jak w przypadku opiekania dwóch tostów.
- 1) Po ustawieniużądanego stopnia wypieczenia umieść pieczywo w komorze opiekacza ⑦.
 - 2) Wciśnij przycisk obsługi ⑧ do dołu. Automacyjny mechanizm centrujący wyśrodkowuje pieczywo w komorze opiekacza ⑦. Podczas pracy urządzenia świeci się lampka kontrolna wbudowana w przycisk „Stop” ③.
 - 3) Po uzyskaniużądanego stopnia wypieczenia, toster wyłączy się automatycznie i pieczywo wyskoczy do góry. Lampka kontrolna zgaśnie.

Przerywanie pracy tostera

Naciśnij przycisk „Stop” ③, by przerwać pracę tostera. Toaster wyłączy się automatycznie, a pieczywo wyskoczy do góry.

Funkcja podgrzewania

Funkcja podgrzewania umożliwia podgrzanie pieczywa bez wypieczenia. Jest przydatna np. do podgrzania zimnego już zapieczonego pieczywa. Pieczywo podgrzewane jest tylko przez krótki czas.



- 1) Włóż pieczywo i wciśnij przycisk ⑧ w dół.
- 2) Naciśnij przycisk „Podgrzewanie” ④. Zapala się wbudowana lampka kontrolna.
- 3) Po podgrzaniu pieczywa toster wyłączy się automatycznie, a pieczywo wyskoczy do góry.

WSKAZÓWKA

- ▶ Aby przerwać proces podgrzewania, naciśnij przycisk „Stop” ③. Toaster wyłączy się automatycznie, a pieczywo wyskoczy do góry.

Funkcja rozmrażania

Po naciśnięciu przycisku „Rozmrażanie”  5 można szybko rozmrozić i opiecz zamrożony chleb. Toster powoli podgrzewa chleb. Dzięki aktywacji funkcji rozmrażania, głęboko zamrożona grzanka uzyskuje taki sam stopień zrumienienia, jak podczas piekienia świeżego chleba tostowego.

- 1) Po ustawieniużądanego stopnia wypieczenia umieść pieczywo w komorze opiekacza 7.
- 2) Wciśnij przycisk obsługi 8 w dół.
- 3) Naciśnij przycisk „Rozmrażanie”  5. Zapala się wbudowana lampka kontrolna.
- 4) Po zakończeniu procesu rozmrażania i wypiekania, toster wyłącza się automatycznie, kontrolka wbudowana w przycisk „Rozmrażanie”  5 gaśnie i kromki pieczywa wyskakują do góry.

WSKAZÓWKA

- ▶ Aby przerwać proces odmrażania, naciśnij przycisk „Stop”  9. Toster wyłączy się automatycznie, a pieczywo wyskoczy do góry.

Podgrzewanie bułek

Za pomocą nasadki do bułek 6 można podgrzewać bułki na chrupiąco.

WSKAZÓWKA

- ▶ Nigdy nie kładź bułek bezpośrednio na urządzeniu, lecz na specjalną nasadkę do bułek 6.
 - ▶ Zwróć uwagę na to, aby bułki nie spadły przez nasadkę do bułek 6.
- 1) Wciśnij przycisk obsługi nasadki do bułek 11 w dół, aż nasadka do bułek 6 całkowicie się wysunie.
 - 2) Połóż bułki na nasadce do bułek 6 i włącz proces piekowania. Ustaw regulator piekowania 2 maksymalnie na stopień 2 . Stopień wypieczenia może być jednak różny, zależnie rodzaju i właściwości bułek.
 - 3) Po wyłączeniu urządzenia obróć bułkę na drugą stronę i ponownie włącz urządzenie.
 - 4) Gdy nie używasz już nasadki do bułek 6, ustaw ją w pozycji podstawowej, przesuwając przycisk obsługi nasadki do bułek 11 ponownie do góry.

Szufladka na okruchy

Podczas korzystania z tosterza spadające okruchy pieczywa gromadzą się w szufladce na okruchy 10.

- 1) W celu usunięcia okruchów z szufladki na okruchy 10, wysuń ją.
- 2) Usuń okruchy.
- 3) Wsuń z powrotem szufladkę na okruchy 10 do tosterza tak, by wyraźnie się zatrzasnęła.

Czyszczenie

NIEBEZPIECZEŃSTWO PORAŻENIA PRĄDEM ELEKTRYCZNYM!

- ▶ Przed czyszczeniem urządzenia wyciągnij wtyk sieciowy z gniazda zasilania.



Nigdy nie wolno zanurzać urządzenia w wodzie ani w innych cieczach! Grozi to śmiertelnym porażeniem prądem elektrycznym.

OSTRZEŻENIE! NIEBEZPIECZEŃSTWO OBRAŹEŃ!

- ▶ Przed czyszczeniem należy odczekać do ostygnięcia urządzenia. Niebezpieczeństwo poparzenia!

UWAGA! SZKODY MATERIALNE!

- ▶ Nie używać ostrych ani ściernych środków czyszczących. Powodują one zniszczenie powierzchni urządzenia.
- Czyść obudowę suchą lub lekko nawilżoną ściereczką.
- Przetrzyj nasadkę do bułek 6 wilgotną ściereczką.
- By uniknąć zagrożenia wywołania pożaru, regularnie opróżniaj szufladkę na okruchy 10.

Przechowywanie

- Oczyszczyć dokładnie tosterz w sposób opisany w rozdziale „Czyszczenie”.
- Nawić kabel sieciowy na nawijak kabla 9 na spodzie tosterza, wykonując to w kierunku wskazanym strzałką. Zamocuj koniec kabla sieciowego za pomocą jednej z klamer kablowych 1.
- Przechowuj tosterz w suchym miejscu.

Usuwanie usterek

Usterka	Przyczyna	Rozwiązanie
Urządzenie nie działa.	Wtyk nie jest podłączony do gniazda sieciowego.	Podłącz wtyk sieciowy do do gniazda zasilania.
	Urządzenie jest uszkodzone.	Skontaktuj się z serwisem.
Kromki pieczywa są za ciemne.	Ustawiono zbyt duży stopień wypieczenia.	Ustaw regulator stopnia wypieczenia ② na nieco niższy poziom.
Kromki pieczywa nie są opiekane.	Ustawiono za niski stopień wypieczenia.	Ustaw regulator stopnia wypieczenia ② na nieco wyższy poziom.
Przycisk obsługi ③ nie zatrząskuje się po naciśnięciu.	Wtyk nie jest podłączony do gniazda sieciowego.	Włóż wtyk sieciowy do gniazda zasilania.
	Urządzenie jest uszkodzone.	Skontaktuj się z serwisem.

Utylizacja



W żadnym przypadku nie wyrzucaj urządzenia do zwykłych śmieci domowych. Ten produkt podlega przepisom dyrektywy europejskiej 2012/19/EU (zużyty sprzęt elektryczny i elektroniczny).

Zużyte urządzenie należy oddać do certyfikowanego zakładu utylizacji odpadów lub do komunalnego zakładu oczyszczania. Należy przestrzegać aktualnie obowiązujących przepisów. W razie pytań i wątpliwości dotyczących zasad utylizacji należy zwrócić się do miejscowego zakładu utylizacji odpadów.



O informację na temat utylizacji zużytego urządzenia pytaj w najbliższym urzędzie gminy lub miasta.



Produkt można poddać recyklingowi, podlega rozszerzonej odpowiedzialności producenta i jest zbierany w ramach systemu segregacji odpadów.

Gwarancja Kompernaß Handels GmbH

Szanowny Kliencie,

To urządzenie objęte jest 3-letnią gwarancją, licząc od daty zakupu. W przypadku wad tego produktu, masz gwarantowane ustawowo prawa w stosunku sprzedawcy. Te ustawowe prawa nie są ograniczone przez nasze opisane poniżej warunki gwarancji.

Warunki gwarancji

Okres gwarancji rozpoczyna się od daty zakupu. Należy zachować paragon. Jest on wymagany jako dowód zakupu.

Jeżeli w ciągu trzech lat od daty zakupu produktu ujawni się w nim wada materiałowa lub produkcyjna, produkt zostanie wedle naszego uznania nieodpłatnie naprawiony, wymieniony na nowy lub zostanie zwrócona jego cena. Warunkiem spełnienia tego świadczenia gwarancyjnego jest dostarczenie w trakcie tego trzyletniego okresu uszkodzonego urządzenia wraz z dowodem zakupu (paragonem) oraz krótkim opisem wady i daty jej wystąpienia.

Jeżeli wada jest objęta naszą gwarancją, otrzymasz z powrotem naprawiony lub nowy produkt.

Okres gwarancji i ustawowe roszczenia gwarancyjne

Wykonanie usługi gwarancyjnej nie przedłuża okresu gwarancji. Dotyczy to również wymienionych i naprawionych części. Wszelkie szkody i wady wykryte w chwili zakupu należy zgłosić bezpośrednio po rozpakowaniu urządzenia. Po upływie okresu gwarancji wszelkie naprawy są wykonywane odpłatnie.

Zakres gwarancji

Urządzenie zostało starannie wyprodukowane i poddane przed wysyłką skrupulatnej kontroli jakości.

Gwarancja obejmuje wady materiałowe lub produkcyjne. Niniejsza gwarancja nie obejmuje części produktu, podlegających normalnemu zużyciu, ani uszkodzeń części łatwo łamliwych, np. przełączników, akumulatorów, lub części wykonanych ze szkła.

Niniejsza gwarancja traci swoją ważność, jeśli produkt został uszkodzony, nie używano go prawidłowo lub nie serwisowano należycie. W celu zapewnienia prawidłowego stosowania produktu należy ściśle przestrzegać wszystkich instrukcji wymienionych w instrukcjach obsługi. Należy bezwzględnie unikać zastosowania oraz postępowania, których odradza się w instrukcji obsługi lub przed którymi się w niej ostrzega.

Produkt przeznaczony jest wyłącznie do użytku domowego, a nie do zastosowań komercyjnych. Niewłaściwe użytkowanie urządzenia, używanie go w sposób niezgodny z jego przeznaczeniem, użycie siły lub ingerencja w urządzenie, dokonywana poza naszymi autoryzowanymi punktami serwisowymi, powodują utratę gwarancji.

Realizacja zobowiązań gwarancyjnych

W celu zapewnienia szybkiego załatwienia sprawy, postępuj zgodnie z poniższymi wskazówkami:

- W przypadku wszelkich pytań przygotuj paragon fiskalny oraz numer artykułu (np. IAN 123456) jako dowód zakupu.
- Numer artykułu można znaleźć na tabliczce znamionowej na produkcie, wygrawerowany na urządzeniu, zapisany na stronie tytułowej instrukcji obsługi (w dolnym lewym rogu) lub na naklejce z tyłu bądź na spodzie urządzenia.
- W przypadku wystąpienia błędów działania lub innych wad, prosimy o kontakt z odpowiednim działem serwisu **telefonicznie** lub **przez e-mail**.
- Zarejestrowany jako wadliwy produkt możesz wtedy wraz z dołączonym dowodem zakupu (paragonem) oraz opisem i datą wystąpienia usterki wysłać nieodpłatnie na przekazany wcześniej adres serwisu.



Na stronie www.lidl-service.com możesz pobrać te i wiele innych instrukcji, filmów o produktach oraz oprogramowanie instalacyjne.

Za pomocą tego kodu QR możesz przejść bezpośrednio na stronę serwisu Lidl (www.lidl-service.com), gdzie możesz otworzyć instrukcję obsługi, wpisując numer artykułu (IAN) 123456.

Serwis

PL

Serwis Polska

Tel.: 22 397 4996

E-Mail: kompernass@lidl.pl

IAN 347704_2001

Importer

Pamiętaj, że poniższy adres nie jest adresem serwisu.
Skontaktuj się najpierw z odpowiednim punktem serwisowym.

KOMPERNASS HANDELS GMBH

BURGSTRASSE 21

44867 BOCHUM

NIEMCY

www.kompernass.com

Obsah

Úvod	76
Autorské právo	76
Omezení ručení	76
Použití dle předpisů	76
Rozsah dodávky	77
Likvidace obalu	77
Popis přístroje	78
Technická data	78
Bezpečnostní pokyny	79
Tipy pro použití	81
Umístění	82
Před prvním použitím	82
Obsluha	82
Nastavení stupně zhnědnutí	82
Toastování	83
Přerušování opékání	83
Funkce ohřívání	83
Funkce rozmrazování	84
Ohřívání housek	84
Zásuvka na drobký	85
Čištění	85
Uložení	85
Odstranění závad	86
Likvidace	86
Záruka společnosti Kompnass Handels GmbH	87
Servis	88
Dovozce	88

Úvod

Gratulujeme Vám k zakoupení nového přístroje!

Vášim nákupem jste si vybrali moderní a kvalitní výrobek. Návod k obsluze je součástí tohoto výrobku. Obsahuje důležité pokyny a upozornění ohledně bezpečnosti, použití a likvidace. Před použitím výrobku si dobře přečtěte provozní a bezpečnostní pokyny. Tento výrobek používejte pouze předepsaným způsobem a v uvedených oblastech použití. Při předávání výrobku třetím osobám předávejte i tyto podklady.

Autorské právo

Tato dokumentace je chráněná autorským právem.

Jakékoli rozmnožování, resp. dotisk, i jenom částečně, a reprodukce ilustrací i ve změněném stavu, je dovolené pouze za výslovného písemného souhlasu výrobce.

Omezení ručení

Všechny technické informace, obsažené v tomto návodu k obsluze, jakož i údaje a pokyny pro instalaci a připojení a obsluhu, odpovídají poslednímu stavu techniky v době tisku a byly provedené s přihlédnutím na naše dosavadní zkušenosti a poznatky podle nejlepšího vědomí.

Z údajů, obrázků a popisů v tomto návodu nelze odvodit žádné nároky.

Výrobce nepřebírá ručení za škody, vzniklé na základě nedodržení návodu, na základě použití ne dle předpisů, neodborných oprav, nedovoleně provedených změn nebo na základě použití nedovolených náhradních dílů.

Použití dle předpisů

Tento přístroj je určen výhradně pro opékání plátků chleba, housek a topinek pro použití v domácnosti. Přístroj není určen k použití pro jiné potraviny či jiné materiály.

Tento přístroj je určen výlučně pro použití v oblasti soukromých domácností. Nepoužívejte přístroj pro komerční účely!

Rozsah dodávky

Přístroj se standardně dodává s následujícími komponenty:

- Topinkovač
- Návod k obsluze

- 1) Vyjměte přístroj a návod k obsluze z krabice.
- 2) Odstraňte veškerý obalový materiál.

UPOZORNĚNÍ

- ▶ Zkontrolujte dodávku na kompletnost a viditelné poškození.
- ▶ V případě neúplné dodávky nebo poškození, vzniklé v důsledku vadného obalu nebo dopravy, kontaktujte servisní Hotline (viz kapitola **Servis**).

Likvidace obalu

Obal chrání přístroj před poškozením při přepravě. Obalový materiál je zvolen podle ekologického a likvidačně technického hlediska, a proto jej lze recyklovat.



Navrácení obalu do oběhu zpracování materiálu šetří suroviny a snižuje produkci odpadů. Více nepotřebný obalový materiál zlikvidujte dle místně platných předpisů.

UPOZORNĚNÍ

- ▶ Pokud možno, uschovejte originální balení během záruční doby přístroje, aby bylo možné, v případě záruky přístroj řádně zabalit.





Dbejte na označení na různých obalových materiálech a v případě potřeby je rozřídíte odděleně. Obalové materiály jsou označeny zkratkami (a) a číslicemi (b) s následujícím významem:

- 1–7: plasty,
- 20–22: papír a lepenka,
- 80–98: kompozitní materiály.

Popis přístroje

Obrázek A:

- 1 kabelové svorky
- 2 regulátor stupně zhřdnutí
- 3 tlačítko „stop“ 
- 4 tlačítko „ohřívání“ 
- 5 tlačítko „rozmrazování“ 

Obrázek B:

- 6 držák na housky
- 7 opékačí štěrbinu
- 8 ovládací tlačítko
- 9 navijení kabelu s
- 10 zásuvka na drobky
- 11 ovládací páčka držáku na housky

Technická data

Napětí	220 - 240 V ~ (střídavý proud), 50-60 Hz
Příkon	840-1000 W
	Všechny části tohoto přístroje, přicházející do styku s potravinami, jsou bezpečné pro potraviny.

Bezpečnostní pokyny

NEBEZPEČÍ ÚDERU ELEKTRICKÝM PROUDEM

- ▶ Pokud se napájecí kabel tohoto přístroje poškodí, musí jej vyměnit výrobce, jeho zákaznický servis nebo obdobně kvalifikovaná osoba, aby se tak zabránilo nebezpečím.

- ▶ Přístroj používejte jen v suchých prostorách, ne venku.



Přístroj nikdy neponořujte do vody či jiných tekutin!
V opačném případě hrozí nebezpečí ohrožení života elektrickým proudem.

- ▶ Do opékací štěrbin nikdy nestrkejte přístroje nebo jiné kovové předměty.
- ▶ Do štěrbin toustovače nikdy nestrkejte přístroj nebo jiné kovové předměty.
- ▶ Ujistěte se, zda přístroj nemůže nikdy přijít do styku s vodou. Nepoužívejte přístroj nikdy v blízkosti vody nebo nádob, které obsahují kapaliny.
- ▶ Dbejte na to, aby přírodní kabel během provozu nikdy nenavlnul. Ved'te jej tak, aby se nikde nemohl zachytit nebo jinak poškodit.
- ▶ Po použití přístroje vždy vytáhněte síťovou zástrčku ze zásuvky, aby nedošlo k neúmyslnému zapnutí přístroje.

⚠ VÝSTRAHA! NEBEZPEČÍ PORANĚNÍ!

- ▶ Tento přístroj smí používat děti ve věku od 8 let a osoby s omezenými fyzickými, smyslovými nebo duševními schopnostmi, nebo nedostatkem zkušeností a/nebo znalostí, pokud jsou pod dozorem, nebo pokud byly poučeny o bezpečném používání přístroje a pochopily rizika, vyplývající z používání přístroje.
- ▶ Děti si nesmí hrát s přístrojem.
- ▶ Čištění a údržbu uživatele nesmí provádět děti, ledaže jsou starší než 8 let a jsou pod dohledem. Děti mladší než 8 let nesmí mít přístup k přístroji a přívodnímu kabelu.
- ▶ Součásti přístroje mohou být během provozu horké. Proto se vždy dotýkejte pouze obslužných prvků.
- ▶ Přístroj provozujte pouze na stabilní a rovné ploše, která není klzká.
- ▶ K provozu spotřebiče nepoužívejte externí minutník ani zvláštní dálkové ovládání.
- ▶ Před použitím přístroje odviňte napájecí kabel úplně z navíjení kabelu.
- ▶ Hrozí nebezpečí popálení, pokud nepoužíváte standardní toustovací chléb! Vzhledem k malé velikosti nebo tvaru, hrozí zde nebezpečí, že se dotknete při vyjmutí toustového chleba horkých částí.

POZOR! NEBEZPEČÍ POŽÁRU!

- ▶ Pečivo, určené k pražení, může lehce vznítit! Nestavte proto toustovač nikdy do blízkosti hořlavých předmětů nebo pod ně, zejména ne pod záclony nebo závěsné skřínky.
- ▶ Příklad nesmí být nikdy použit v blízkosti hořlavých materiálů.
- ▶ Toustovač nikdy nepřikrývejte, dokud je v provozu.

Tipy pro použití

- Nepoužívejte příliš velké nebo silné plátky chleba, jelikož by mohly v topinkovači uvíznout. Pokud uvízly plátky chleba, vytáhněte nejprve zástrčku ze zásuvky. Plátky chleba, které v topinkovači uvíznou, uvolněte tupou dřevěnou tyčkou (např. násadou od štětce). Při tom se nedotýkejte topných těles.
- Rozdíly v druhu chleba, vlhkosti a tloušťce jednotlivých plátků ovlivňují stupeň zhnědnutí toastového chleba. Toastový chléb by proto měl být v rámci možnosti uchováván v uzavřeném obalu. Nejdříve vyzkoušejte vždy nejnižší stupeň zhnědnutí.
- Při opékání tmavého chleba použijte nižší stupeň zhnědnutí, protože tmavý chléb zhnědne rychleji než čerstvý chléb.
- Nastavte nižší stupeň zhnědnutí, pokud chcete právě opékat jenom jeden krajíc chleba.
- Čísla na regulátoru zhnědnutí ② neznázorňují zadání času. Slouží pouze jako vodítko pro stupeň zhnědnutí.
- K zabránění přehřátí topinkovače a získání stejnoměrného zhnědnutí chleba, vyčkejte mezi dvěma procesy toustování přibližně 15 sekund.
- Maximální stupeň regulátoru zhnědnutí ② byste měli použít pouze pro velké plátky tmavého chleba. Bílý chléb tímto stupněm zhnědnutí se připálí a je pak nepoživatelný. Kromě toho se může vytvořit kouř. V takovém případě stiskněte okamžitě tlačítko „stop“  ③ a vytáhněte zástrčku ze zásuvky.

Umístění

POZOR! NEBEZPEČÍ POŽÁRU!

- ▶ Nestavte proto toustovač nikdy do blízkosti hořlavých předmětů nebo pod ně, zejména ne pod záclony nebo závěsné skřínky.
- Odviňte kabel úplně z navíjení kabelu ⑨ a provlečte jej skrz jednu kabelovou svorku ①.
- Přístroj postavte vždy na rovný a tepelně odolný podklad.
- Zastrčte zástrčku do zásuvky.

UPOZORNĚNÍ

- ▶ Chcete-li toustovač odstavit, vždy vytáhněte zástrčku ze síťové zásuvky. Pouze tak je přístroj bez proudu.

Před prvním použitím

- Nikdy nepoužívejte toustovač 3 bez toastů při maximálním nastavení stupně zhnědnutí „6“.
- Spotřebič vyčistěte tak, jak je popsáno v kapitole „Čištění“.

UPOZORNĚNÍ

- ▶ Ovládací tlačítko ⑧ zapadne pouze při zapojeném síťovém kabelu.
- ▶ Při prvním použití může dojít ke vzniku lehkého zápachu (možný nepatrný únik kouře). Toto je normální a po určité době to zmizí. Postarejte se o dostatečné větrání. Otevřete například okno.

Obsluha

Nastavení stupně zhnědnutí

Požadovaný stupeň zhnědnutí od „světlého“ (1) až po „tmavý“ (6) lze nastavit plynule regulátorem stupně zhnědnutí ②.

Toastování

POZOR! NEBEZPEČÍ POŽÁRU!

- ▶ Při provozu toustovače se nikdy nesmí zakrýt opékací štěrbinou **7**. Hrozí nebezpečí požáru! Přístroj se může nenávratně poškodit!

UPOZORNĚNÍ

- ▶ Chcete-li do toustovače vložit pouze jeden plátek chleba, otočte regulátor stupně zhnědnutí **2** o cca 1 stupeň zpět, abyste dosáhli stejného zhnědnutí jako při obsazení 2 plátky.
- 1) Po nastavení požadovaného stupně zhnědnutí vložte chléb do opékací štěrbiny **7**.
 - 2) Stlačte ovládací tlačítko **8** dolů. Automatické centrování plátků chleba vycentruje vložený chléb v šachtě pro opékání topinek **7**. Během procesu opékání svítí kontrolní světlo v tlačítku „stop“  **3**.
 - 3) Po dosažení požadovaného stupně zhnědnutí se topinkovač automaticky vypne a plátky chleba jsou znovu vysunuty nahoru, kontrolní světlo zhasne.

Přerušení opékání

Pokud chcete opékání přerušit, stiskněte tlačítko „stop“  **3**. Toustovač se vypne a plátky chleba se vysunou nahoru.

Funkce ohřívání

Funkce ohřívání Vám umožní ohřát chleba, aniž by zhnědnul. Například když už jednou opečený chléb vystydne. Chléb se pouze krátce ohřeje.



- 1) Nastavte regulátor stupně zhnědnutí **8** do pozice.
- 2) Stiskněte tlačítko „ohřívání“  **4**. Integrované kontrolní světlo svítí.
- 3) Jakmile je chléb ohřátý, tak se přístroj automaticky vypne a plátky chleba se vysunou nahoru.

UPOZORNĚNÍ

- ▶ Chcete-li přerušit postup ohřívání, stiskněte tlačítko „stop“  **3**. Toustovač se vypne a plátky chleba vyskočí nahoru.

Funkce rozmrazování

Stisknutím tlačítka „rozmrazování“  5 se může také rozmrazovat a opékat zmrazený chléb. Topinkovač ohřeje přitom chléb zcela pomalu. Aktivací funkce rozmrazení se při tom u zmrazeného toustu dosáhne stejného stupně zhnědnutí jako při normálním toustování plátky čerstvého chleba.

- 1) Po nastavení požadovaného stupně zhnědnutí vložte chléb do opěkáčské štěrbině 7.
- 2) Stlačte ovládací tlačítko 8 dolů.
- 3) Stiskněte tlačítko „rozmrazování“  5. Integrované kontrolní světlo svítí.
- 4) Pokud je rozmrazování a opékání kompletně ukončeno, topinkovač se automaticky vypne, v tlačítku integrované kontrolní světlo „rozmrazit“  5 zhasne a plátky chleba se vysunou nahoru.

UPOZORNĚNÍ

- ▶ Chcete-li přerušit postup rozmrazování, stiskněte tlačítko „stop“  3. Toustovač se vypne a plátky chleba vyskočí nahoru.

Ohřívání housek

Pomocí držáku na housky 6 lze ohřát housky do křupava.

UPOZORNĚNÍ

- ▶ Nepokládejte housky nikdy přímo na přístroj, ale použijte vždy držák na housky 6.
 - ▶ Dbejte na to, aby housky nepropadly držákem na housky 6.
- 1) Stiskněte ovládací páčku držáku na housky 11 směrem dolů, dokud se držák na housky 6 kompletně nevysune.
 - 2) Položte housky na držák na housky 6 a spusťte toustování. K tomu nastavte regulátor stupně zhnědnutí 2 maximálně na stupeň 2 . Podle vlastností a druhu housek se však opečení může lišit.
 - 3) Jakmile se přístroj vypne, housky se musí otočit k opečení na druhé straně a přístroj je třeba opět zapnout.
 - 4) Pokud držák na housky 6 již nepotřebujete, uveďte jej znovu do jeho výchozí polohy opětovným posunutím ovládací páčky držáku na housky 11 směrem nahoru.

Zásuvka na drobký

Při opékání se sbírají padající drobký v sběrné zásuvce na drobký 10.

- 1) K odstranění drobků vytáhněte zásuvku na drobký 10.
- 2) Odstraňte drobký.
- 3) Zásuvky na drobký 10 opět zasuňte do toustovače tak, aby citelně zaskočila.

Čištění

NEBEZPEČÍ ÚDERU ELEKTRICKÝM PROUDEM!

- ▶ Nejprve vytáhněte zástrčku ze zásuvky, než se pustíte do čištění přístroje.



Přístroj nikdy neponořujte do vody či jiných tekutin! V opačném případě hrozí nebezpečí ohrožení života elektrickým proudem.

VÝSTRAHA! NEBEZPEČÍ PORANĚNÍ!

- ▶ Před čištěním nechte toustovač vždy vychladnout. Nebezpečí popálení!

POZOR! VĚCNÉ ŠKODY!

- ▶ K čištění nepoužívejte ostré předměty nebo abrazivní čisticí prostředky. Jimi se povrch přístroje poškodí.
- Otřete povrch krytu suchým hadříkem nebo mírně navlhčeným hadříkem.
- Vlhkým hadříkem otřete držák na housky 6.
- K zabránění nebezpečí požáru vyprázdňujte zásuvku na drobký 10 v pravidelných intervalech.

Uložení

- Toustovač vyčistěte tak, jak je popsáno v kapitole „Čištění“.
- Síťový kabel navíjete ve směru šipky kolem navíjení kabelu 9 na spodní straně toustovače. Konec síťového kabelu upevněte jednou z kabelových svorek 1.
- Uchovávejte toustovač na suchém místě.

Odstranění závad

Porucha	Příčina	Odstranění problému
Spotřebič nefunguje.	Zástrčka není zastrčená do zásuvky.	Zapojte zástrčku do sítě.
	Přístroj je vadný.	Obratě na servisní službu.
Plátky toustu jsou příliš tmavé.	Je nastaven příliš vysoký stupeň zhnědnutí.	Regulátor stupně zhnědnutí ② nastavte o stupeň níže.
Plátky toustu se neopečou.	Je nastaven příliš nízký stupeň zhnědnutí.	Regulátor stupně zhnědnutí ② nastavte o stupeň výš.
Ovládací tlačítko ⑧ nezaskočí při zatlačení dolů.	Zástrčka není zastrčená do zásuvky.	Zapojte zástrčku do zásuvky.
	Přístroj je vadný.	Obratě se na zákaznický servis.

Likvidace



V žádném případě nevyhazujte přístroj do normálního domovního odpadu. Tento výrobek podléhá evropské směrnici č. 2012/19/EU (Waste Electrical and Electronic Equipment).

Přístroj předejte k likvidaci odborné firmě nebo jej odevzdejte ve Vašem místním recyklačním zařízení. Dodržujte aktuálně platné předpisy. V případě pochyb se poraďte s recyklační firmou.



Informace o možnostech likvidace vysloužilého přístroje Vám poskytne obecní nebo městský úřad.



Výrobek je recyklovatelný, podléhá rozšířené odpovědnosti výrobce a je shromažďován odděleně.

Záruka společnosti Kompennass Handels GmbH

Vážená zákaznice, vážený zákazníku,

na tento přístroj získáváte záruku v trvání 3 let od data zakoupení. V případě závad tohoto výrobku máte zákonná práva vůči prodejci výrobku. Tato zákonná práva nejsou omezena naší níže uvedenou zárukou.

Záruční podmínky

Záruční doba začíná plynout dnem nákupu. Dobře uschovejte pokladní doklad. Tento doklad je potřebný jako důkaz o koupi.

Pokud se do tří let od data zakoupení tohoto výrobku vyskytne vada materiálu nebo výrobní závada, pak Vám podle našeho uvážení výrobek zdarma opravíme, vyměníme nebo uhradíme kupní cenu. Předpokladem této záruky je, že bude během tříleté lhůty předložen vadný přístroj a doklad o koupi (pokladní doklad) a stručně se popíše, v čem závada spočívá a kdy se vyskytla.

Vztahuje-li se na závadu naše záruka, obdržíte zpět buď opravený nebo nový produkt. Opravou nebo výměnou výrobku nezačne plynout nová záruční doba.

Záruční doba a zákonné nároky vyplývající ze závad

Záručním plněním se záruční doba neprodlužuje. To platí i pro vyměněné a opravené součásti. Poškození nebo vady vyskytující se případně již při nákupu se musí oznámit ihned po vybalení. Po uplynutí záruční doby podléhají veškeré opravy zpopltnění.

Rozsah záruky

Přístroj byl vyroben pečlivě podle přísných směrnic kvality a před expedicí byl svědomitě vyzkoušen.

Záruka se vztahuje na materiálové nebo výrobní vady. Tato záruka se nevztahuje na součásti výrobku, které jsou vystaveny běžnému opotřebení, a proto je lze považovat za spotřební díly, nebo na poškození křehkých součástí, jako jsou např. spínače, akumulátory nebo díly, které jsou vyrobeny ze skla.

Tato záruka zaniká, pokud je výrobek poškozen, nebyl řádně používán nebo udržován. Pro zajištění správného používání výrobku se musí přesně dodržovat všechny pokyny uvedené v návodu k obsluze. Účelům použití a úkonům, které se v návodu k obsluze nedoporučují nebo se před nimi varuje, je třeba se bezpodmínečně vyhnout.

Výrobek je určen pouze pro soukromé účely a ne pro komerční použití. Při nesprávném a neodborném používání, při použití násilí a při zásazích, které nebyly provedeny našimi autorizovanými servisními provozovny, záruční nároky zanikají.

Vyřízení v případě záruky

Pro zajištění rychlého Vaší žádosti postupujte podle následujících pokynů:

- Pro všechny dotazy mějte připraven pokladní lístek a číslo výrobku (např. IAN 123456) jako doklad o koupi.
- Číslo výrobku naleznete na typovém štítku na výrobku, rytině na výrobku, na titulní straně návodu k obsluze (vlevo dole) nebo na nálepce na zadní nebo spodní straně výrobku.
- Pokud by se měly vyskytovat funkční vady nebo jiné závady, kontaktujte nejprve níže uvedené servisní oddělení **telefonicky** nebo **e-mailem**.
- Výrobek, zaevidovaný jako vadný výrobek pak můžete při přiložení dokladu o nákupu (pokladní lístek) a při uvedení, v čem spočívá vada a kdy k ní došlo, poslat výrobek pro Vás bez poštovního na adresu, kterou Vám oznámí servis.



Na webových stránkách www.lidl-service.com si můžete stáhnout tyto a mnoho dalších příruček, videí o výrobku a instalační software.

Pomocí kódu QR se dostanete přímo na stránku servisu Lidl (www.lidl-service.com) a můžete pomocí zadání čísla výrobku (IAN) 123456 otevřít svůj návod k obsluze.

Servis



Servis Česko

Tel.: 800143873

E-Mail: kompernass@lidl.cz

IAN 347704_2001

Dovozce

Dbejte prosím na to, že následující adresa není adresou servisu. Kontaktujte nejprve uvedený servis.

KOMPERNASS HANDELS GMBH

BURGSTRASSE 21

44867 BOCHUM

NĚMECKO

www.kompernass.com

Obsah

Úvod	90
Autorské práva	90
Obmedzenie ručenia	90
Používanie primerané účelu	90
Obsah dodávky	91
Likvidácia obalových materiálov	91
Opis prístroja	92
Technické údaje	92
Bezpečnostné pokyny	93
Tipy pre používanie	95
Inštalácia	96
Pred prvým uvedením do prevádzky	96
Ovládanie	96
Nastavenie stupňa zhnednutia	96
Hriankovanie	97
Prerušenie hriankovania	97
Funkcia ohrievania	97
Funkcia rozmrazovania	98
Zohrievanie pečiva	98
Zásuvka na omrvinky	99
Čistenie	99
Skladovanie	99
Odstraňovanie porúch	100
Likvidácia	100
Záruka spoločnosti Kompnass Handels GmbH	101
Servis	102
Dovozca	102

Úvod

Srdečne vám gratulujeme ku kúpe tohto nového prístroja.

Rozhodli ste sa tým pre vysokokvalitný výrobok. Návod na používanie je súčasťou tohto výrobku. Obsahuje dôležité pokyny týkajúce sa bezpečnosti, používania a likvidácie. Pred používaním tohto výrobku sa oboznámte so všetkými pokynmi na ovládanie a bezpečnostnými pokynmi. Výrobok používajte iba tak, ako je tu opísané a iba v tých oblastiach použitia, ktoré sú tu uvedené. Pri odovzdávaní výrobku tretej osobe s ním odovzdajte aj všetky podklady.

Autorské práva

Táto dokumentácia je chránená podľa zákona o autorských právach.

Akékoľvek rozmnožovanie alebo dotlač, aj čiastková, ako aj reprodukcia obrázkov, aj v zmenenej podobe, je povolená len s písomným súhlasom výrobcu.

Obmedzenie ručenia

Všetky v tomto návode na používanie uvedené technické informácie, údaje a pokyny na pripojenie a obsluhu zodpovedajú najnovšiemu stavu pri odovzdávaní do tlače a zohľadňujú s najlepším vedomím naše doterajšie skúsenosti a znalosti.

Z údajov, zobrazení a opisov v tomto návode nemožno odvodzovať žiadne nároky.

Výrobca nepreberá žiadnu záruku za škody, ktoré vzniknú nedodržaním tohto návodu, nesprávnym používaním, neodbornými opravami, nepovolenými zmenami alebo použitím nepovolených náhradných dielov.

Používanie primerané účelu

Tento prístroj je určený výlučne na opekanie krajcov chleba, hriankov a žemličiek pre súkromné používanie. Nie je určený na použitie s inými potravinami alebo materiálmi.

Tento prístroj je určený výlučne na používanie v domácnosti. Nepoužívajte ho komerčne!

Obsah dodávky

Prístroj sa štandardne dodáva s nasledujúcou výbavou:

- Hriankovač
 - Návod na používanie
- 1) Vyberte prístroj a návod na používanie z obalu.
 - 2) Odstráňte všetok baliaci materiál.

UPOZORNENIE

- ▶ Skontrolujte dodávku, či je kompletná a bez viditeľných poškodení.
- ▶ V prípade nekompletnej dodávky alebo poškodení spôsobených zlým balením alebo prepravou sa obráťte na zákaznícku linku servisu (pozri kapitolu **Servis**).

Likvidácia obalových materiálov

Obal chráni prístroj pred poškodením pri preprave. Voľba obalových materiálov zohľadňuje ekologické a likvidačno-technické hľadiská, a preto sú tieto materiály recyklovateľné.



Vrátenie obalových materiálov späť do obehu šetrí surovinami a znižuje náklady na odpad. Nepotrebné obalové materiály zlikvidujte podľa miestne platných predpisov.

UPOZORNENIE

- ▶ Podľa možnosti si odložte obalové materiály počas záručnej doby prístroja, aby ste mohli prístroj v prípade uplatňovania záruky správne zabaliť.





Dbajte na označenie na rozličných obalových materiáloch a tieto prípadne zvlášť roztriedte. Obalové materiály sú označené skratkami (a) a číslicami (b) s nasledujúcim významom:

- 1–7: plasty,
- 20–22: papier a lepenka,
- 80–98: kompozitné materiály.

Opis prístroja

Obrázok A:

- ❶ Káblové svorky
- ❷ Regulátor zhnednutia
- ❸ Kláves „Stop“ 
- ❹ Kláves „Zohrievanie“ 
- ❺ Kláves „Rozmrazenie“ 

Obrázok B:

- ❻ Nadstavec na pečivo
- ❼ Opekacia šachta
- ❽ Ovládací kláves
- ❾ Úložný priestor na kábel
- ❿ Zásuvka na omrvinky
- ⓫ Ovládacia páka pre nadstavec na pečivo

Technické údaje

Napätie	220 - 240 V ~ (striedavý prúd), 50-60 Hz
Spotreba	840-1000 W
	Všetky časti tohto prístroja, ktoré prichádzajú do kontaktu s potravinami, sú bezpečné pre potraviny.

Bezpečnostné pokyny

NEBEZPEČENSTVO ÚRAZU ELEKTRICKÝM PRÚDOM

- ▶ Ak sa prípojný sieťový kábel tohto prístroja poškodí, musí sa nechať vymeniť výrobcom alebo jeho zákazníckym servisom alebo podobne kvalifikovanou osobou, aby sa zabránilo ohrozeniam.
- ▶ Prístroj používajte len v suchých a uzavretých priestoroch, nie vonku.
-  Nikdy neponárajte prístroj do vody ani do iných tekutín! V opačnom prípade hrozí smrteľné nebezpečenstvo úrazu elektrickým prúdom.
- ▶ Nikdy nedávajte časti príboru ani iné kovové predmety do opekacej šachty.
- ▶ Zabezpečte, aby tento prístroj nikdy nemohol prísť do styku s vodou. Nikdy nepoužívajte prístroj v blízkosti vody ani pri žiadnych nádobách, ktoré obsahujú vodu.
- ▶ Dajte pozor na to, aby sieťová šnúra počas prevádzky nikdy nenavlhla. Ved'te ju tak, aby sa nikde nemohla zachytiť alebo inak poškodiť.
- ▶ Po každom použití vytiahnite sieťovú zástrčku zo zásuvky, aby ste zabránili náhodnému zapnutiu prístroja.

⚠ POZOR! NEBEZPEČENSTVO ÚRAZU!

- ▶ Tento prístroj môžu používať deti od 8 rokov, ako aj osoby so zníženými fyzickými, sensorickými alebo mentálnymi schopnosťami, prípadne s nedostatočnými skúsenosťami alebo znalosťami, ak sú pod dozorom alebo boli dostatočne poučené o bezpečnom používaní prístroja a pochopili z toho vyplývajúce riziká.
- ▶ Deti sa s prístrojom nesmú hrať.
- ▶ Čistenie a užívateľskú údržbu nesmú vykonávať deti, okrem prípadov, ak sú staršie než 8 rokov a sú pod dozorom. Deti mladšie než 8 rokov treba udržiavať ďalej od prístroja a sieťovej šnúry.
- ▶ Diely prístroja môžu byť počas prevádzky horúce. Preto sa dotýkajte len ovládacích prvkov.
- ▶ Prístroj používajte len na stabilnej, nešmykľavej a rovnej ploche.
- ▶ Na riadenie prístroja nepoužívajte žiadne externé spínacie hodiny ani samostatný systém diaľkového ovládania
- ▶ Pred požívaním prístroja celkom odviňte sieťovú šnúru.
- ▶ Hrozí nebezpečenstvo popálenia, keď nepoužijete štandardný toastový chlieb. Z dôvodu menšej veľkosti alebo formy hrozí nebezpečenstvo, že sa pri vyberaní hrianky dotknete horúcich častí.

POZOR! NEBEZPEČENSTVO POŽIARU!

- ▶ Opekané potraviny sa môžu vznietiť! Preto nikdy nekladte prístroj na miesta, ktoré sú v blízkosti horľavých predmetov alebo pod nimi, predovšetkým nie pod záclony alebo závesné skrinky.
- ▶ Prístroj sa nesmie používať v blízkosti horľavých materiálov.
- ▶ Nikdy nezakrývajte hriankovač, keď sa používa.

Tipy pre používanie

- Nepoužívajte príliš veľké alebo hrubé plátky, pretože sa ľahko zachytia. Ak sa plátky chleba zachytia, najprv vyťahnite sieťovú zástrčku zo zásuvky. Zachytené plátky chleba uvoľnite tupou drevenou paličkou (napr. rúčkou štetca). Nedotknite sa pritom vyhrievacích drôtov.
- Rozdiely v druhu chleba, vlhkosti a hrúbke jednotlivých plátkov majú vplyv na hnednutie. Preto treba toastový chlieb uskladňovať podľa možnosti v uzavretom balení. Vždy najprv vyskúšajte nižší stupeň zhnednutia.
- Nižší stupeň zhnednutia použite, keď opekáte suchý chlieb, lebo suchý chlieb hnedne rýchlejšie než čerstvý.
- Pre tmavý chlieb zvolte vyšší stupeň zhnednutia než pre svetlý, napríklad biely chlieb.
- Čísla na regulátore zhnednutia ❷ nie sú údaje času. Slúžia len ako orientačné pre stupeň zhnednutia.
- Na zabránenie prehriatia hriankovača a na zabezpečenie rovnomerného hnednutia chleba počkajte medzi dvoma opekaniami asi 15 sekúnd.
- Najvyšší stupeň na regulátore zhnednutia ❷ používajte len na veľké krajce tmavého chleba. Svetlý chlieb by sa na tomto stupni pripálil a bol by nepoužiteľný na jenie. Okrem toho môže dôjsť aj k dymeniu. V takom prípade ihneď stlačte tlačidlo „Stop“  ❸ a vyťahnite sieťovú zástrčku zo zásuvky.

Inštalácia

POZOR! NEBEZPEČENSTVO POŽIARU!

- ▶ Preto nikdy nekladte prístroj na miesta, ktoré sú v blízkosti horľavých predmetov alebo pod nimi, predovšetkým nie pod záclony alebo závesné skrinky.
- Úplne odviňte kábel z úložného priestoru na kábel ⑨ a vedte ho cez káblové svorky ①.
- Prístroj postavte na rovný a stabilný podklad.
- Zasuňte zástrčku do elektrickej zásuvky.

UPOZORNENIE

- ▶ Keď hriankovač nepoužívate, vždy vyťahnite zástrčku z elektrickej zásuvky. Len po vyťahnutí zástrčky zo zásuvky je spotrebič odpojený od elektrickej siete.

Pred prvým uvedením do prevádzky

- Zapnite hriankovač 3 bez chleba pri nastavení stupňa zhnednutia na maximum „6“.
- Potom hriankovač vyčistíte podľa opisu v kapitole „Čistenie“.

UPOZORNENIE

- ▶ Ovládacie tlačidlo ⑧ sa zaaretuje, len ak je pripojená sieťová šnúra.
- ▶ Pri prvom použití môže vzniknúť mierny zápach (možný je aj mierny dym). To je celkom normálne a po krátkom čase tento jav zmizne. Zabezpečte dostatočné vetranie. Napríklad otvorte okno.

Ovládanie

Nastavenie stupňa zhnednutia

Požadovaný stupeň zhnednutia od „svetlý“ (1) po „tmavý“ (6) sa dá plynule nastaviť regulátorom zhnednutia ②.

Hriankovanie

POZOR! NEBEZPEČENSTVO POŽIARU!

- Počas prevádzky hriankovača nezakrývajte opekáciu šachtu **7**. Hrozí nebezpečenstvo požiaru! Prístroj by sa mohol neopraviteľne poškodiť!

UPOZORNENIE

- Ak do hriankovača vložíte len jednu hrianku, otočte regulátor zhnednutia **2** o približne cca 1 stupeň späť, aby ste dosiahli rovnaké zhnednutie ako s 1 hriankami.
- 1) Po nastavení požadovaného stupňa zhnednutia vložte chlieb do hriankovacej šachty **7**.
 - 2) Stlačte ovládacie tlačidlo **8** nadol. Automatické vystredenie chleba vystredí vložený chlieb v hriankovacej šachte **7**. Počas hriankovania svieti v tlačidle „Stop“  **3** integrovaná kontrolka.
 - 3) Po dosiahnutí požadovaného stupňa zhnednutia sa hriankovač automaticky vypne, plátky chleba sa znova vysunú nahor a kontrolka zhasne.

Prerušenie hriankovania

Keď chcete prerušiť hriankovanie, stlačte tlačidlo „Stop“  **3**. Hriankovač sa vypne a plátky chleba sa vysunú nahor.

Funkcia ohrievania

Zohrievanie umožňuje zohriať chlieb bez jeho zhnednutia. Napríklad keď opečený chlieb vychladne. Chlieb sa len krátko zohreje.



- 1) Vložte chlieb a stlačte ovládacie tlačidlo **8** nadol.
- 2) Stlačte kláves „Zohrievanie“  **4**. Rozsvieti sa integrované kontrolné svetlo.
- 3) Keď sa chlieb opäť zohreje, prístroj sa automaticky vypne a plátky chleba sa vysunú nahor.

UPOZORNENIE

- Na prerušenie procesu ohrievania stlačte tlačidlo „Stop“  **3**. Hriankovač sa vypne a krajce chleba sa vysunú nahor.

Funkcia rozmrazovania

Po stlačení tlačidla rozmrazovania  **5** sa zmrazený toastový chlieb rozmrazí a ohriakuje. Hriankovač bude pritom ohrievať chlieb pomaly. Aktivovaním funkcie rozmrazovania sa pritom pri hlboko zmrazenej hrianke dosiahne rovnaké zhnednutie ako pri normálnych hriankach z čerstvého chleba na hrianky.

- 1) Po nastavení požadovaného stupňa zhnednutia vložte chlieb do hriankovacej šachty **7**.
- 2) Stlačte ovládacie tlačidlo **8** nadol.
- 3) Stlačte tlačidlo rozmrazovania  **5**. Rozsvieti sa integrované kontrolné svetlo.
- 4) Po skončení rozmrazovania a hriankovania sa hriankovač automaticky vypne, v tlačidlo rozmrazovania  **5** integrovaná kontrolka zhasne a plátky chleba sa vysunú nahor.

UPOZORNENIE

- ▶ Na prerušenie procesu rozmrazovania stlačte kláves „Stop“  **3**. Hriankovač sa vypne a krajce chleba sa vysunú nahor.

Zohrievanie pečiva

Pomocou nadstavca na pečivo **6** sa dá pečivo zohriať do chrumkava.

UPOZORNENIE

- ▶ Nikdy neumiestňujte pečivo priamo na prístroj, ale vždy použite nadstavec na pečivo **6**.
- ▶ Dávajte pozor na to, aby pečivo neprepadlo cez nadstavec na pečivo **6**.

- 1) Zatlačte ovládaciu páku pre nadstavec na pečivo **11** nadol, až nadstavec na pečivo **6** bude úplne vysunutý.
- 2) Položte pečivo na nadstavec na pečivo **6** a spustíte hriankovanie. Na tento účel nastavte regulátor zhnednutia **2** na stupeň 2 . Výsledné zhnednutie sa však môže líšiť podľa vlastností a druhu pečiva.
- 3) Len čo sa prístroj vypne, otočte pečivo tak, aby sa opekala druhá strana, a znova zapnite prístroj.
- 4) Ak nadstavec na pečivo **6** už viac nepoužívate, uveďte tento znovu do jeho východiskovej pozície tým, že ovládaciu páku pre nadstavec na pečivo **11** posuniete znova nahor.

Zásuvka na omrvinky

Pri hriankovaní sa padajúce omrvinky zhromaždia v zásuvke na omrvinky 10.

- 1) Pre odstránenie omrvínok vytiahnite zásuvku na omrvinky 10.
- 2) Odstráňte omrvinky.
- 3) Zasuňte zásuvku na omrvinky 10 znova do hriankovača tak, aby citeľne zaklapla.

Čistenie

⚠ NEBEZPEČENSTVO ÚRAZU ELEKTRICKÝM PRÚDOM

- ▶ Pred čistením zariadenia najprv vytiahnite zástrčku zo sieťovej zásuvky.



Nikdy neponárajte prístroj do vody ani do iných tekutín! V opačnom prípade hrozí smrteľné nebezpečenstvo úrazu elektrickým prúdom.

⚠ POZOR! NEBEZPEČENSTVO ÚRAZU!

- ▶ Pred čistením nechajte hriankovač vychladnúť. Nebezpečenstvo popálenia!

POZOR! VECNÉ ŠKODY!

- ▶ Nepoužívajte žiadne agresívne alebo drsné čistiace prostriedky. Poškodili by ste nimi povrch prístroja.
- Teleso vyčistíte suchou handrou alebo mierne navlhčenou utierkou.
- Nadstavec na pečivo 6 utrite vlhkou utierkou.
- Aby ste sa vyhli nebezpečenstvu požiaru, v pravidelných intervaloch vyprázdňujte zásuvku na omrvinky 10.

Skladovanie

- Hriankovač vyčistíte tak, ako je uvedené v kapitole „Čistenie“.
- Sieťový kábel navíňte v smere šípky do úložného priestoru na kábel 9 na spodnej strane hriankovača. Koniec sieťového kábla zaistíte jednou z káblových svoriek 1.
- Hriankovač uschovávajúajte na suchom mieste.

Odstraňovanie porúch

Porucha	Príčina	Náprava
Prístroj nefunguje.	Sieťová zástrčka nie je zasunutá do elektrickej zásuvky.	Zapojte zástrčku do siete.
	Prístroj je pokazený.	V tomto prípade sa obráťte na zákaznícky servis.
Plátky toastového chleba sú príliš tmavé.	Je nastavený príliš vysoký stupeň zhnednutia.	Nastavte regulátor zhnednutia ② na trochu nižší stupeň.
Plátky toastového chleba nie sú ohrievané.	Je nastavený príliš nízky stupeň zhnednutia.	Nastavte regulátor zhnednutia ② na trochu vyšší stupeň.
Ovládacie tlačidlo ⑧ po stlačení nadol nezaťapne.	Sieťová zástrčka nie je zasunutá do elektrickej zásuvky.	Zasuňte sieťovú zástrčku do zásuvky.
	Prístroj je pokazený.	Obráťte sa na zákaznícky servis.

Likvidácia



Prístroj v žiadnom prípade nevyhadzujte do normálneho domového odpadu. Na tento výrobok sa vzťahuje európska smernica 2012/19/EU o opotrebovaných elektrických a elektronických spotrebičoch.

Zlikvidujte prístroj v príslušnom zariadení (firme) na likvidáciu odpadu. Dodržte pritom aktuálne platné predpisy. V prípade pochybností sa spojte so zariadením na likvidáciu odpadu.



Informácie o možnostiach likvidácie prístroja, ktorý doslúžil, dostanete na obecnej alebo mestskej správe.



Produkt je recyklovateľný, podlieha rozšírenej zodpovednosti výrobcu a zbiera sa oddelene.

Záruka spoločnosti Kompernass Handels GmbH

Vážená zákazníčka, vážený zákazník,

na tento prístroj máte záruku 3 roky od dátumu zakúpenia. V prípade nedostatkov tohto výrobku máte práva vyplývajúce zo zákona voči predajcovi tohto výrobku. Tieto Vaše práva vyplývajúce zo zákona nie sú obmedzené našou zárukou, uvedenou nižšie.

Záručné podmienky

Záručná doba začína plynúť dátumom zakúpenia. Prosím, uschovajte si pokladničný blok. Tento bude potrebný ako dôkaz o zakúpení.

Ak v priebehu troch rokov od dátumu zakúpenia tohto výrobku dôjde k chybe materiálu alebo výrobnej chybe, výrobok vám – podľa nášho uváženia – bezplatne opravíme, vymeníme alebo uhradíme kúpnu cenu. Podmienkou tohto záručného plnenia je, že počas trojročnej lehoty sa poškodený prístroj a doklad o zakúpení (pokladničný blok) predloží so stručným opisom, v čom spočíva nedostatok prístroja a kedy sa vyskytol.

Ak je chyba pokrytá našou zárukou, zašleme Vám späť opravený alebo nový výrobok. Opravou alebo výmenou výrobku nezačína plynúť žiadna nová záručná doba.

Záručná doba a zákonné nároky na odstránenie chýb

Záručná doba sa záručným plnením nepredlži. To platí aj pre vymenené a opravené diely. Poškodenia a chyby zistené prípadne už pri kúpe, sa musia hlásiť okamžite po vybalení. Po uplynutí záručnej doby podliehajú prípadné opravy poplatku.

Rozsah záruky

Prístroj bol starostlivo vyrobený v súlade s prísnyimi smernicami kvality a pred dodaním bol svedomito preskúšaný.

Záručné plnenie sa vzťahuje na chyby materiálu alebo výrobné chyby. Táto záruka sa nevzťahuje na časti výrobku, ktoré sú vystavené bežnému opotrebovaniu a preto ich možno pokladať za rýchlo opotrebitel'né diely, ani na poškodenia krehkých dielov, ako sú napríklad spínače, akumulátory alebo diely vyrobené zo skla.

Táto záruka zaniká v prípade poškodenia výrobku neodborným používaním alebo neodbornou údržbou. Na správne používanie výrobku sa musia presne dodržiavať všetky pokyny, uvedené v návode na obsluhu. Bezpodmienečne sa musí zabrániť použitiu alebo úkonom, ktoré sa v návode na obsluhu neodporúčajú alebo pred ktorými sa varuje.

Výrobok je určený len na súkromné použitie a nie na priemyselné používanie. Záruka zaniká pri nesprávnom a neodbornom zaobchádzaní, pri použití násilia a pri zásahoch, ktoré neboli vykonané našim autorizovaným servisom.

Vybavenie v prípade záruky

Na zaručenie rýchleho vybavenia Vašej žiadosti postupujte podľa nasledujúcich pokynov:

- Na všetky otázky majte pripravený pokladničný doklad a číslo výrobku (napr. IAN 123456) ako doklad o nákupe.
- Číslo výrobku nájdete na typovom štítku na výrobku, na gravúre na výrobku, na titulnej stránke návodu na obsluhu (dole vľavo) alebo ako nálepku na zadnej alebo spodnej strane výrobku.
- Ak dôjde k funkčným poruchám alebo iným nedostatkom, kontaktujte najprv nižšie uvedené servisné oddelenie **telefonicky** alebo **e-mailom**.
- Výrobok, zaevidovaný ako poruchový, môžete potom spolu s dokladom o nákupe (pokladničný blok) a uvedením popisu chyby a dátumu, kedy k nej došlo, bezplatne odoslať na adresu servisného strediska, ktorá Vám bude oznámená.



Na webovej stránke www.lidl-service.com si môžete stiahnuť tieto a mnoho ďalších príručiek, videá o výrobkoch a inštalačný softvér.

Pomocou tohto QR-kódu sa dostanete priamo na stránku servisu Lidl (www.lidl-service.com) a pomocou zadania čísla výrobku (IAN) 123456 otvoríte váš návod na obsluhu.

Servis



Servis Slovensko

Tel. 0850 232001

E-Mail: kompennass@lidl.sk

IAN 347704_2001

Dovozca

Majte na pamäti, že nižšie uvedená adresa nie je adresou servisného strediska. Najprv kontaktujte uvedené servisné stredisko.

KOMPENASS HANDELS GMBH

BURGSTRASSE 21

44867 BOCHUM

NEMECKO

www.kompennass.com



KOMPERNASS HANDELS GMBH

BURGSTRASSE 21

44867 BOCHUM

GERMANY

www.kompernass.com

Stand der Informationen · Last Information Update · Version des informations

Stand van de informatie · Stan informacii · Stav informací · Stav informácii:

05/2020 Ident.-No.: STLE1000A1-052020-2

IAN 347704_2001