

SILVER CREST®



LONG-SLOT TOASTER STLE 1000 A1

HR

TOASTER S DUGIM UREZIMA

Upute za upotrebu

RO

TOASTER CU COMPARTIMENT LUNG

Instrucțiuni de utilizare

RS

TOASTER

Uputstvo za upotrebu

DE AT CH

LANGSCHLITZ-TOASTER

Bedienungsanleitung

IAN 347704_2001

HR RS RO

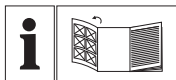

HR

Prije nego što pročitate tekst, otvorite stranicu sa slikama i upoznajte se na osnovu toga sa svim funkcijama uređaja.

RS

Pre čitanja rasklopite stranu sa slikama te se upoznajte sa svim funkcijama uređaja.

RO

Înainte de a citi instrucțiunile, priviți imaginile și familiarizați-vă cu toate funcțiile aparatului.

DE AT CH

Klappen Sie vor dem Lesen die Seite mit den Abbildungen aus und machen Sie sich anschließend mit allen Funktionen des Gerätes vertraut.

HR	Upute za upotrebu	Stranica	1
RS	Uputstvo za upotrebu	Strana	15
RO	Instrucțiuni de utilizare	Pagina	29
DE/AT/CH	Bedienungsanleitung	Seite	43

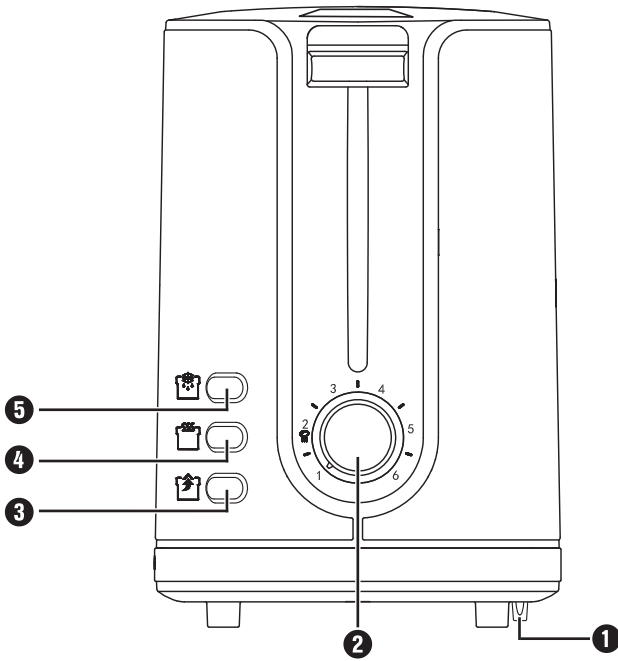
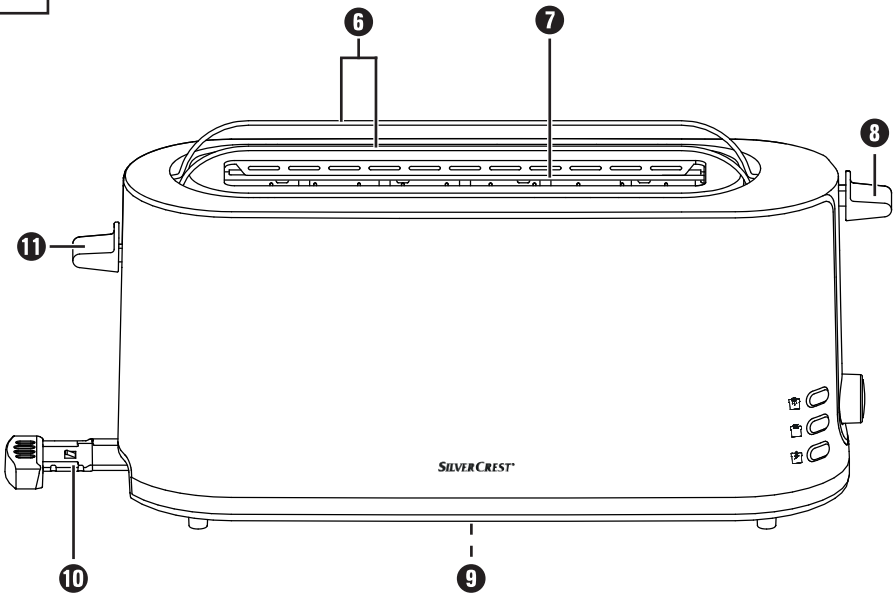
A**B**

Sadržaj

Uvod	2
Autorsko pravo	2
Ograničenje odgovornosti	2
Namjenska uporaba	2
Opseg isporuke	3
Zbrinjavanje ambalaže	3
Opis uređaja	4
Tehnički podaci	4
Sigurnosne napomene	5
Savjeti za uporabu	7
Postavljanje	8
Prije prve uporabe	8
Rukovanje	8
Podešavanje stupnja tamnjenja	8
Tostiranje	9
Prekidanje procesa tostiranja	9
Funkcija zagrijavanja	9
Funkcija odmrzavanja	10
Podgrijavanje žemlji	10
Ladica za mrvice	11
Čišćenje	11
Čuvanje	11
Otklanjanje smetnji	12
Zbrinjavanje	12
Jamstvo tvrtke Kompnass Handels GmbH	13
Servis	14
Uvoznik	14

Uvod

Čestitamo na kupnji Vašeg novog uređaja!

Time ste se odlučili za moderan i visokovrijedan proizvod. Upute za rukovanje predstavljaju sastavni dio proizvoda. One sadrže važne napomene za sigurnost, rukovanje i zbrinjavanje. Prije uporabe uređaja upoznajte se sa svim pripadajućim uputama za uporabu i svim sigurnosnim napomenama. Ovaj proizvod koristite isključivo na opisan način i za navedena područja primjene. U slučaju predaje proizvoda trećim osobama priložite i predajte i svu dokumentaciju.

Autorsko pravo

Ova je dokumentacija zaštićena autorskim pravima.

Svako umnožavanje odnosno svako naknadno tiskanje, čak i djelomično, kao i reprodukcija slika, makar i u promijenjenom stanju, dozvoljeni su isključivo uz pismeno odobrenje proizvođača.

Ograničenje odgovornosti

Sve tehničke informacije, svi podaci i sve napomene za priključivanje i rukovanje uređajem sadržani u ovim uputama za rukovanje odgovaraju najnovijem stanju tehnike u trenutku pripreme za tisak i navedeni su uz uvažavanje naših dosadašnjih iskustava i saznanja.

Navodi, slike i opisi sadržanih u ovim uputama za rukovanje ne mogu biti osnova za nikakva potraživanja.

Proizvođač ne preuzima odgovornost za štete nastale uslijed nepoštivanja uputa, nenamjenske uporabe uređaja, nestručno izvedenih popravaka, neautorizirano izvršenih preinaka ili uporabe nedopuštenih rezervnih dijelova.

Namjenska uporaba

Ovaj je uređaj predviđen isključivo za prženje ploški kruha, tosta i žemlji u privatne svrhe. Nije predviđen za uporabu sa drugim namirnicama ili drugim materijalima.

Ovaj je uređaj namijenjen isključivo za uporabu u privatnim domaćinstvima. Uređaj ne koristite u komercijalne svrhe!

Opseg isporuke

Uređaj se standardno isporučuje sa sljedećim komponentama:

- Toster s dugim urezima
 - Upute za rukovanje
- 1) Izvadite uređaj i upute za rukovanje iz kutije.
 - 2) Odstranite svu ambalažu.

NAPOMENA

- ▶ Provjerite cjelovitost opsega isporuke i provjerite postoje li na uređaju vidljiva oštećenja.
- ▶ U slučaju nepotpune isporuke ili oštećenja zbog oskudnog pakiranja ili transportnih oštećenja obratite nam se pozivom na dežurnu servisnu telefonsku liniju (vidi poglavlje **Servis**).

Zbrinjavanje ambalaže

Ambalaža štiti uređaj od transportnih oštećenja. Materijali pakiranja izabrani su prema ekološkim aspektima i aspektima zbrinjavanja i stoga se mogu reciklirati.



Povrat ambalaže u kružni tok materijala štedi sirovine te smanjuje nakupljanje otpada. Ambalažu koja Vam više nije potrebna zbrinite u skladu s važećim lokalnim propisima.

NAPOMENA

- ▶ Po mogućnosti sačuvajte originalno pakiranje uređaja za vrijeme trajanja jamstvenog roka, kako biste uređaj u slučaju korištenja prava na jamstvo mogli uredno zapakirati.





Obratite pozornost na oznake na različitim materijalima ambalaže i po potrebi ih zbrinite odvojeno. Materijali ambalaže označeni su kraticama (a) i brojkama (b) sljedećeg značenja:

- 1–7: Plastika;
- 20–22: Papir i karton,
- 80–98: Kompozitni materijali.

Opis uređaja

Slika A:

- 1 Kabelske kopče
- 2 Regulator tamnjenja
- 3 Tipka „Stop“ 
- 4 Tipka „Zagrijavanje“ 
- 5 Tipka „Odmrzavanje“ 

Slika B:

- 6 Nastavak za žemlje
- 7 Otvor za prženje
- 8 Tipka za posluživanje
- 9 Kabelski namatač
- 10 Ladica za mrvice
- 11 Upravljačka poluga za nastavak za žemlje

Tehnički podaci

Napon	220 - 240 V ~ (Izmjenična struja), 50-60 Hz
Snaga uređaja	840-1000 W
	Svi dijelovi ovog uređaja, koji dolaze u dodir s namirnicama, ne djeluju negativno na namirnice.

Sigurnosne napomene

OPASNOST OD STRUJNOG UDARA

- ▶ Ako dođe do oštećenja mrežnog kabela, isti mora zamijeniti proizvođač, servis za kupce ili slična kvalificirana osoba, kako bi se izbjegle opasnosti.
- ▶ Uređaj koristite isključivo u suhim prostorijama, nikada na otvorenom.
-  Uređaj nikada ne uranjajte u vodu ili u druge tekućine! U protivnom postoji opasnost po život uslijed strujnog udara.
- ▶ Nikada pribor za jelo ili druge metalne predmete ne umećite u otvor za prženje.
- ▶ Osigurajte da uređaj nikada ne može doći u dodir s vodom. Uređajem nikada ne rukujte u blizini vode ili pokraj posuda koje sadrže tekućinu.
- ▶ Pazite da naponski kabel nikada ne bude vlažan ili mokar dok uređaj radi. Kabel postavite tako da se ne može prignječiti ili oštetiti na drugi način.
- ▶ Nakon uporabe uvijek izvucite mrežni utikač iz utičnice kako biste izbjegli nehotično uključivanje uređaja.

OPASNOST! STRUJNI UDAR!

Oprez! **Upozorenje:**

Mogućnost strujnog udara! Ne otvarati kućište proizvoda!

⚠ UPOZORENJE! OPASNOST OD OZLJEDA!

- ▶ Djeca od navršениh 8 godina kao i osobe sa smanjenim fizičkim, senzornim ili mentalnim sposobnostima ili nedostatkom iskustva i/ili znanja uređaj smiju koristiti ako su pod nadzorom, ili ako su primile i razumjele upute o uporabi uređaja, kao i opasnosti koje proizlaze iz uporabe uređaja.
- ▶ Djeca se ne smiju igrati uređajem.
- ▶ Čišćenje i održavanje od strane korisnika ne smiju obavljati djeca ukoliko nisu navršila 8 godina starosti i ako nisu pod nadzorom.
Djecu mlađu od 8 godina treba držati podalje od uređaja i priključnog kabela.
- ▶ Dijelovi uređaja tijekom rada mogu biti vrlo vrući. Stoga dirajte samo elemente predviđene za rukovanje.
- ▶ Uređaj koristite isključivo na stabilnoj i ravnoj podlozi otpornoj na klizanje.
- ▶ Ne koristite vanjski uklopni sat ili posebne daljinske sustave za upravljanje uređajem.
- ▶ Mrežni kabel potpuno odmotajte s kablenskog namatača, prije nego što koristite uređaj.
- ▶ Postoji opasnost od opekline ukoliko ne koristite standardni tost za tostiranje! Zbog manje veličine ili drugačijeg oblika postoji opasnost da prilikom vađenja prženog kruha dotaknete vruće dijelove.

OPREZ! OPASNOST OD POŽARA!

- ▶ Kruh koji se prži može se zapaliti! Iz tog razloga uređaj nikada ne postavljajte u blizini ili ispod zapaljivih predmeta, posebno ne ispod zavjesa ili visećih ormara.
- ▶ Uređaj se ne smije koristiti u blizini zapaljivih materijala.
- ▶ Nikada ne pokrivajte toster dok radi.

Savjeti za uporabu

- Ne upotrebljavajte prevelike i predebele šnite jer se mogu lako zaglaviti. Ako se šnite kruha zaglave, najprije izvucite mrežni utikač iz mrežne utičnice. Zaglavljene šnite kruha izvadite pomoću tupog drvenog štapa (na primjer drškom kista). Pritom ne dirajte grijaće žice.
- Razlike u vrsti kruha, njegovoj vlažnosti i debljini pojedinih šnita utječu na tamnjenje kruha. Zbog toga kruh za tostiranje po mogućnosti treba čuvati u zatvorenom pakiranju. Uvijek najprije isprobajte niži stupanj tamnjenja.
- Koristite niži stupanj tamnjenja ako pržite suhi kruh, jer suhi kruh brže tamni od svježeg kruha.
- Za tamni kruh izaberite viši stupanj tamnjenja nego za svijetli, primjerice bijeli kruh.
- Znamenke regulatora tamnjenja ❷ ne predstavljaju vrijeme. One služe samo kao orijentacijske vrijednosti za stupanj tamnjenja.
- U svrhu izbjegavanja pregrijavanja tostera i postizanja ravnomjernog tamnjenja, pričekajte oko 15 sekundi između dva postupka tostiranja.
- Najviši stupanj na regulatoru tamnjenja ❷ treba koristiti samo za velike šnite tamnog kruha. Svijetli kruh će na ovom stupnju rumenila zagorjeti i postati nejestiv. Osim toga može doći do stvaranja dima. U tom slučaju odmah pritisnite tipku „Stop“  ❸ i izvucite mrežni utikač iz mrežne utičnice.

Postavljanje

OPREZ! OPASNOST OD POŽARA!

- ▶ Iz tog razloga uređaj nikada ne postavljajte u blizini ili ispod zapaljivih predmeta, posebno ne ispod zavjesa ili visećih ormara.
- Kabel do kraja odmotajte s namatača za kabel ⑨ i provedite ga kroz jednu od kabelskih kopči ①.
- Uređaj postavite na ravnu podlogu otpornu na visoke temperature.
- Mrežni utikač utaknite u utičnicu.

NAPOMENA

- ▶ Kada isključite toster, uvijek izvucite mrežni utikač iz mrežne utičnice. Samo na taj način uređaj nije pod naponom.

Prije prve uporabe

- Toster 3 puta uključite bez tosta na podešenom maksimalnom stupnju tamnjenja/ postavka „6“.
- Nakon toga toster očistite na način opisan u poglavlju „Čišćenje“.

NAPOMENA

- ▶ Tipka ⑧ može se zaglaviti samo kada je mrežni kabel priključen.
- ▶ Prilikom prve uporabe može doći do razvijanja blagog mirisa (moguć je nastanak male količine dima). To je normalna pojava, koja nestaje nakon kratkog vremena. Molimo vas da osigurate dostatnu ventilaciju. Primjerice otvorite prozor.

Rukovanje

Podešavanje stupnja tamnjenja

Željeni stupanj tamnjenja od „svijetlog“ (1) do „tamnog“ (6) možete podesiti bez stupnjeva pomoću regulatora tamnjenja ②.

Tostiranje

OPREZ! OPASNOST OD POŽARA!

- ▶ Tijekom rada tostera ne pokrivaite otvor za prženje **7**. Postoji opasnost od požara! Time biste mogli nepopravljivo oštetiti uređaj!

NAPOMENA

- ▶ Ako u toster umetnete samo jednu šnitu tosta, okrenite regulator tamnjenja **2** za oko otprilike 1 stupanj unazad kako biste postigli jednaki stupanj tamnjenja kao kada umetnete 2 šnite tosta.
- 1) Nakon podešavanja željenog stupnja tamnjenja kruh postavite u otvor za prženje **7**.
 - 2) Pritisnite tipku **8**. Automatsko centriranje kruha će umetnuti kruh centrirati u otvoru za prženje **7**. Za vrijeme postupka prženja svijetli kontrolna lampica integrirana u tipki „Stop“ **3**.
 - 3) Nakon postignutog željenog stupnja tamnjenja, toster se automatski isključuje i šnite kruha se izbacuju, a kontrolna lampica se gasi.

Prekidanje procesa tostiranja

Kada želite prekinuti postupak tostiranja, pritisnite tipku „Stop“ **3**.
Toster će se automatski isključiti, a šnite kruha će se izbaciti.

Funkcija zagrijavanja

Funkcija zagrijavanja omogućuje Vam zagrijavanje kruha bez da potamni. Primjerice, ako se prženi kruh ohladio. Kruh se zagrijava samo nakratko.



- 1) Umetnite kruh i pritisnite tipku **8**.
- 2) Pritisnite tipku „Zagrijavanje“ **4**. Svijetli integrirana kontrolna lampica.
- 3) Kada je kruh ponovo zagrijan, uređaj se automatski isključuje i šnite kruha se izbacuju.

NAPOMENA

- ▶ Kako biste prekinuli postupak zagrijavanja, pritisnite tipku „Stop“ **3**. Toster se isključuje i kriške kruha iskaču prema gore.

Funkcija odmrzavanja

Aktiviranjem tipke „Odmrzavanje“  5 možete odmrznuti i tostirati zamrznuti tost. Toster pritom kruh polako zagrijava. Aktiviranjem funkcije otapanja će kod duboko zamrznutog tosta biti postignuto jednako tamnjenje kao kod normalnog tostiranja svježeg tosta-kruha.

- 1) Nakon podešavanja željenog stupnja tamnjenja kruh postavite u otvor za prženje 7.
- 2) Pritisnite tipku 8.
- 3) Pritisnite tipku „Odmrzavanje“  5. Svijetli integrirana kontrolna lampica.
- 4) Po završetku postupka odmrzavanja i prženja, toster se automatski isključuje, gasi se kontrolna lampica integrirana u tipki „Odmrzavanje“  5 i šnite kruha se izbacuju.

NAPOMENA

- ▶ Kako biste prekinuli postupak odmrzavanja, pritisnite tipku „Stop“  3. Toster se isključuje i kriške kruha iskaču prema gore.

Podgrijavanje žemlji

Pomoću nastavka za žemlje 6 moguće je hrskavo podgrijati žemlje.

NAPOMENA

- ▶ Žemlje nikada ne stavljajte neposredno na uređaj, već uvijek koristite nastavak za žemlje 6.
- ▶ Pazite da žemlje ne padnu kroz nastavak za žemlje 6.

- 1) Pritisnite upravljačku polugu za nastavak za žemlje 11 prema dolje, sve dok nastavak za žemlje 6 do kraja ne izađe.
- 2) Polegnite žemlje na nastavak za žemlje 6 i pokrenite postupak tostanja. Regulator tamnjenja 2 postavite maksimalno na stupanj 2 . Tamnjenje međutim može, ovisno o osobinama i vrsti žemlji, ispasti različito.
- 3) Čim se uređaj isključi, žemlje okrenite kako biste ih zagrijali s druge strane i ponovo uključite toster.
- 4) Kada nastavak za žemlje 6 više nije potreban, vratite ga u izvorni položaj tako što ćete upravljačku polugu za nastavak za žemlje 11 ponovo gurnuti prema gore.

Ladica za mrvice

Mrvice koje padaju prilikom tostiranja skupljaju se u ladici za mrvice 10.

- 1) Za uklanjanje mrvica izvucite ladicu 10.
- 2) Odstranite mrvice.
- 3) Ladicu za mrvice 10 ponovo u gurnite toster dok ne ulegne u ležište.

Čišćenje

OPASNOST OD STRUJNOG UDARA

► Prije čišćenja uređaja izvucite mrežni utikač iz utičnice.



Uređaj nikada ne uranjajte u vodu ili u druge tekućine!
U protivnom postoji opasnost po život uslijed strujnog udara.

UPOZORENJE! OPASNOST OD OZLJEDA!

► Toster prije čišćenja ostavite da se potpuno ohladi. Opasnost od opeklin!

OPREZ! OŠTEĆENJE PROIZVODA!

► Ne koristite jaka ili abrazivna sredstva za čišćenje. To može dovesti do oštećenja površina uređaja.

- Kućište očistite pomoću suhe ili pomoću blago navlažene krpe.
- Nastavak za žemlje 6 prebrišite vlažnom krpom.
- Ladicu za mrvice 10 praznite u redovnim vremenskim razmacima kako biste izbjegli opasnost od požara.

Čuvanje

- Očistite toster na način opisan u poglavlju „Čišćenje“.
- Mrežni kabel namotajte u smjeru strelice oko namatača za kabel 9 na donjoj strani tostera. Kraj mrežnog kabela pričvrstite pomoću jedne od kablskih kopči 1.
- Toster čuvajte na suhom mjestu.

Otklanjanje smetnji

Smetnja	Uzrok	Pomoć
Uređaj ne radi.	Mrežni utikač nije utaknut u mrežnu utičnicu.	Povežite mrežni utikač sa strujnom mrežom.
	Uređaj je oštećen.	Obratite se servisu za kupce.
Šnite tosta postaju pretamne.	Podešen je previsok stupanj tamnjenja.	Postavite regulator tamnjenja ② na niži stupanj.
Šnite tosta se ne prže.	Podešen je prenizak stupanj tamnjenja.	Postavite regulator tamnjenja ② na viši stupanj.
Tipka ③ ne uliježe kada je pritisnete prema dolje.	Mrežni utikač nije utaknut u mrežnu utičnicu.	Utaknite mrežni utikač u utičnicu.
	Uređaj je oštećen.	Obratite se servisu za kupce.

Zbrinjavanje



Uređaj nikako ne smijete bacati s običnim kućnim otpadom. Ovaj proizvod podliježe europskoj smjernici 2012/19/EU (Waste Electrical and Electronic Equipment).

Uređaj zbrinite preko ovlaštenog poduzeća za zbrinjavanje otpada ili preko nadležnog komunalnog poduzeća za zbrinjavanje otpada. Poštujte aktualno važeće propise. U slučaju dvojbe obratite se mjesnom poduzeću za zbrinjavanje otpada.



O mogućnostima zbrinjavanja starih uređaja možete saznati u gradskom ili općinskom poglavarstvu.

Jamstvo tvrtke Kompennass Handels GmbH

Poštovani kupci,

Za ovaj uređaj odobrava se jamstvo u trajanju od 3 godine od datuma kupnje. U slučaju nedostataka ovoga proizvoda, Vama pripadaju zakonska prava na teret prodavača proizvoda. U nastavku izloženo jamstvo ne ograničava ova zakonska prava.

Uvjeti jamstva

Jamstveni rok započinje danom kupnje. Molimo, sačuvajte račun. Potreban je kao dokaz o kupnji.

Ako u roku od tri godine od datuma kupnje ovog proizvoda nastupi greška na materijalu ili tvornička greška proizvod će biti - po našem izboru - za Vas besplatno popravljen ili zamijenjen, ili će Vam se vratiti novac. Za takvo ispunjenje jamstvene obveze potrebno je unutar trogodišnjeg roka predočiti uređaj s nedostatkom i dokaz o kupnji (račun), te pisanim putem ukratko opisati u čemu se sastoji greška proizvoda i kada se pojavila.

Ako je kvar pokriven našim jamstvom, poslat ćemo Vam popravljen ili novi proizvod. Popravkom ili zamjenom proizvoda ne započinje novi jamstveni rok.

Jamstveni rok i zakonsko pravo u slučaju nedostataka

Korištenje prava na jamstvo ne produžuje jamstveni rok. To vrijedi i za zamijenjene i popravljene dijelove. Štete i nedostatke koji eventualno postoje već prilikom kupnje treba javiti neposredno nakon raspakiranja. Nakon isteka jamstvenog roka izvršeni popravci se naplaćuju.

Opseg jamstva

Uređaj je pažljivo proizveden sukladno strogim smjernicama u pogledu kvalitete i prije isporuke brižljivo provjeren.

Ovo jamstvo vrijedi za greške u materijalu i izradi. Ovo jamstvo ne pokriva dijelove proizvoda koji su izloženi uobičajenom habanju i stoga se smatraju dijelovima brzog habanja ili za štetu lomljivih dijelova, npr. prekidača, akumulatora ili dijelova koji su proizvedeni iz stakla.

Ovo jamstvo propada ako je proizvod oštećen, i ako nije stručno korišten ili servisiran. Za stručno korištenje proizvoda potrebno je točno poštivati sve naputke navedene u uputama za uporabu. Uporabne namjene i radnje, koje se u uputama ne preporučuju ili na koje se upozorava, obavezno se moraju izbjegavati.

Proizvod je namijenjen isključivo za privatnu, nekomercijalnu uporabu. Jamstvo prestaje vrijediti u slučaju zlorabe, nenamjenskog korištenja, primjene sile i zahvata na uređaju koje nije obavila za to ovlaštena podružnica servisa.

Realizacija u slučaju jamstvenog zahtjeva

Kako bismo za jamčili brzu obradu Vašeg zahtjeva, molimo slijedite sljedeće napomene:

- Molimo Vas da za sve upite u pripravnosti držite blagajnički račun i broj artikla (npr. IAN 123456) kao dokaz o kupnji.
- Broj artikla možete pronaći na tipskoj pločici na proizvodu, u obliku gravure na proizvodu, na naslovnoj stranici uputa za uporabu (dolje lijevo) ili u obliku naljepnice na stražnjoj ili donjoj strani proizvoda.
- Ako dođe do smetnji u radu ili drugih nedostataka, najprije **telefonski** ili **preko elektronske pošte** kontaktirajte servisni odjel naveden u nastavku.
- Proizvod registriran kao neispravan onda možete zajedno s priloženim dokazom o kupnji (blagajnički račun) i s opisom nedostatka i kada se pojavio, besplatno poslati na dobivenu adresu servisa.



Na stranici www.lidl-service.com možete preuzeti ove i mnoge druge priručnike, videosnimke o proizvodu i softver za instalaciju.

S ovim QR kodom, možete otići izravno na Lidl servisnu stranicu (www.lidl-service.com) i otvoriti upute za uporabu unosom broja artikla (IAN) 123456.

Servis



Servis Hrvatska

Tel.: 0800 777 999

E-Mail: kompernass@lidl.hr

IAN 347704_2001

Uvoznik

Molimo obratite pozornost na to, da adresa navedena u nastavku nije adresa servisa. Najprije kontaktirajte navedenu ispostavu servisa.

Lidl Hrvatska d.o.o. k.d.,
Ulica kneza Ljudevita Posavskog 53,
HR-10410 Velika Gorica, Hrvatska

Proizvođač:

KOMPERNASS HANDELS GMBH
BURGSTRASSE 21
44867 BOCHUM
NJEMAČKA
www.kompernass.com

Sadržaj

Uvod	16
Autorsko pravo	16
Ograničenje odgovornosti	16
Namenska upotreba	16
Obim isporuke	17
Odlaganje ambalaže	17
Opis aparata	18
Tehnički podaci	18
Bezbednosne napomene	19
Saveti za korišćenje	21
Postavljanje	22
Pre prvog puštanja u rad	22
Rukovanje	22
Podešavanje stepena tamnjenja	22
Tostiranje	23
Prekidanje postupka tostiranja	23
Funkcija podgrevanja	23
Funkcija odmrzavanja	24
Zagrevanje zemički	24
Fioka za mrvice	25
Čišćenje	25
Čuvanje	25
Otklanjanje grešaka	26
Odlaganje	26
Garancija i garantni list	27

Uvod

Čestitamo Vam na kupovini Vašeg novog aparata!

Time ste se odlučili za savremen i kvalitetan proizvod. Uputstvo za upotrebu je sastavni deo ovog proizvoda. Ono sadrži važne napomene o bezbednosti, upotrebi i odlaganju. Pre korišćenja proizvoda, upoznajte se sa svim napomenama vezanim za rukovanje i bezbednost. Koristite proizvod samo na opisani način i u navedene svrhe. Predajte svu dokumentaciju prilikom prosleđivanja proizvoda trećim licima.

Autorsko pravo

Ova dokumentacija je zaštićena autorskim pravom.

Svako umnožavanje, odn. preštampavanje, čak i delimično, kao i prosleđivanje slika, i u izmenjenom obliku, dozvoljeno je samo uz pisanu saglasnost proizvođača.

Ograničenje odgovornosti

Sve tehničke informacije, podaci i napomene vezani za priključivanje i rukovanje proizvodom, sadržani u ovom uputstvu za upotrebu, odgovaraju poslednjim informacijama dostupnim u vreme štampanja uputstva, pri čemu su u obzir uzeta naša dosadašnja iskustva i saznanja.

Potraživanja na osnovu podataka, slika i opisa u ovom uputstvu nisu moguća.

Proizvođač ne snosi odgovornost za oštećenja nastala usled zanemarivanja uputstva, nenamenske upotrebe, nestručnih popravki, neovlašćenih izmena ili korišćenja nedozvoljenih rezervnih delova.

Namenska upotreba

Ovaj aparat je namenjen isključivo za tostiranje kriški hleba, tosta i zemički, za privatnu upotrebu. Aparat nije predviđen za upotrebu sa drugim namirnicama ili drugim materijalima.

Ovaj aparat je namenjen isključivo za korišćenje u privatnom domaćinstvu. Ne koristite aparat u komercijalne svrhe!

Obim isporuke

Aparat se standardno isporučuje sa sledećim delovima:

- Toster
 - Uputstvo za upotrebu
- 1) Izvadite aparat i uputstvo za upotrebu iz kutije.
 - 2) Uklonite sav ambalažni materijal.

NAPOMENA

- ▶ Proverite da li je sadržaj isporuke potpun i da li ima vidljivih oštećenja.
- ▶ Obratite se servisnoj službi u slučaju nepotpunog sadržaja isporuke ili oštećenja izazvanih lošom ambalažom ili transportom (pogledajte poglavlje **Garancija i garantni list**).

Odlaganje ambalaže

Ambalaža štiti aparat od transportnih oštećenja. Ambalažni materijali su izabrani prema svojoj ekološkoj prihvatljivosti i jednostavnosti odlaganja, te su zato podobni za reciklažu.



Vraćanjem ambalaže u proces kruženja materijala se štede sirovine i smanjuje gomilanje otpada. Odložite nepotrebne ambalažne materijale u skladu sa važećim lokalnim propisima.

NAPOMENA

- ▶ Ako je moguće, sačuvajte originalnu ambalažu za vreme važenja garancije aparata, da biste mogli propisno da ga zapakujete u slučaju potraživanja na osnovu garancije.

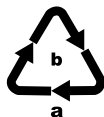



Obratite pažnju na oznaku na različitim ambalažnim materijalima i, ako je potrebno, odvojite ambalažne materijale zasebno. Ambalažni materijali su označeni skraćenicama (a) i ciframa (b) sa sledećim značenjem:

- 1-7: Plastika,
- 20-22: Hartija i karton,
- 80-98: Kompozitni materijali.

Opis aparata

Slika A:

- 1 Stezalice kabla
- 2 Regulator jačine pečenja
- 3 Taster „Stop“ 
- 4 Taster „Podgrevanje“ 
- 5 Taster „Odmrzavanje“ 

Slika B:

- 6 Dodatak za zemičke
- 7 Otvor za tostiranje
- 8 Upravljački taster
- 9 Kalem za namotavanje kabla
- 10 Fioka za mrvice
- 11 Upravljačka ručka dodatka za zemičke

Tehnički podaci

Napon	220 - 240 V ~ (naizmenična struja), 50-60 Hz
Ulazna snaga	840-1000 W
	Svi delovi ovog aparata koji dolaze u dodir sa hranom, ne ugrožavaju njenu bezbednost.

NAPOMENA



Ovim znakom se potvrđuje, da je ovaj uređaj u skladu sa srpskim zahtevima za bezbednost proizvoda.

Bezbednosne napomene

OPASNOST OD ELEKTRIČNOG UDARA!

- ▶ Ako se ošteti mrežni priključni kabl ovog aparata, njega mora da zameni proizvođač, korisnička služba proizvođača ili slično kvalifikovana osoba, da bi se izbegle opasnosti.
- ▶ Koristite aparat samo u suvim prostorijama, ne na otvorenom.



- ▶ Nikada ne potapajte aparat u vodu ili druge tečnosti! U suprotnom, postoji opasnost po život od električnog udara.
- ▶ Nikada ne stavljajte delove pribora za jelo ili druge metalne predmete u otvor za tostiranje.
- ▶ Osigurajte da aparat nikada ne dođe u dodir sa vodom. Nikada ne rukujte aparatom u blizini vode ili pored posuda koje sadrže tečnost.
- ▶ Vodite računa da se električni kabl nikada ne pokvasi ili navlaži za vreme korišćenja aparata. Postavite kabl tako da ne može da se uklešti ili na neki drugi način ošteti.
- ▶ Uvek izvucite mrežni utikač iz utičnice nakon upotrebe, da bi se izbeglo slučajno uključivanje aparata.

⚠ UPOZORENJE! OPASNOST OD POVREDA!

- ▶ Ovim aparatom smeju da rukuju deca starija od 8 godina, kao i osobe sa smanjenim fizičkim, senzornim ili mentalnim sposobnostima ili sa nedostatkom iskustva i/ili znanja, ako su pod nadzorom ili su im data uputstva za rukovanje aparatom na bezbedan način i ukoliko razumeju opasnosti do kojih može da dođe.
- ▶ Deca ne smeju da koriste aparat kao igračku.
- ▶ Deca ne smeju da čiste i obavljaju korisničko održavanje aparata, osim ako su starija od 8 godina i pod nadzorom. Držite decu mlađu od 8 godina podalje od aparata i priključnog kabla.
- ▶ Delovi aparata mogu da postanu vrući tokom rada. Zbog toga dodirujte samo upravljačke elemente.
- ▶ Koristite aparat samo na stabilnoj, protivkliznoj i ravnoj površni.
- ▶ Ne koristite aparat sa spoljašnjim tajmerom ili zasebnim sistemom za daljinsko upravljanje.
- ▶ Pre upotrebe aparata, potpuno odmotajte električni kabl sa kalema za namotavanje.
- ▶ Ako ne koristite standardni tost hleb, postoji opasnost od opekotina! Zbog manje veličine ili oblika, postoji opasnost da dodirnete vruće delove prilikom vađenja tostiranog hleba.

PAŽNJA! OPASNOST OD POŽARA!

- ▶ Namirnica za tostiranje može da se zapali! Zbog toga, nikada ne postavljajte aparat u blizini zapaljivih predmeta, pogotovo ne ispod zavesa ili visećih ormara.
- ▶ Aparat ne smete da koristite u blizini zapaljivih materijala.
- ▶ Nikada ne pokrivajte toster, dok radi.

Saveti za korišćenje

- Ne koristite previše velike ili debele kriške, zato što se one lako zaglave. Ukoliko se kriške hleba zaglave, najpre izvucite mrežni utikač iz mrežne utičnice. Oslobodite zaglavljene kriške hleba tupim drvenim štapom (npr. drškom četkice). Pritom ne dodirujte žice grejača.
- Razlike u vrsti hleba, vlažnosti i debljini pojedinačnih kriški utiču na stepen tamnjenja tost hleba. Zbog toga bi tost hleb trebalo, po mogućstvu, čuvati u zatvorenoj ambalaži. Uvek najpre isprobajte niži stepen tamnjenja.
- Koristite niži stepen tamnjenja kada treba da prepečete suvi hleb, zato što suvi hleb brže potamni od svežeg hleba.
- Za tamni hleb koristite viši stepen tamnjenja nego za svetle vrste hleba, npr. za beli hleb.
- Brojevi na regulatoru jačine pečenja ② ne predstavljaju podatke o vremenu. Brojevi samo služe kao referentna tačka za stepen tamnjenja.
- Da bi se sprečilo pregrevanje tostera i postiglo ravnomerno tamnjenje hleba, čekajte otprilike 15 sekundi između dva postupka tostiranja.
- Najviši stepen na regulatoru jačine pečenja ② bi trebalo da koristite samo za velike kriške tamnog hleba. Beli hleb bi na ovom stepenu tamnjenja zagoreo i bio bi neukusan. Osim toga, može da se pojavi dim. U tom slučaju, odmah pritisnite taster „Stop“  ③ i izvucite mrežni utikač iz mrežne utičnice.

Postavljanje

PAŽNJA! OPASNOST OD POŽARA!

- ▶ Nikada ne postavljajte aparat u blizini zapaljivih predmeta, pogotovo ne ispod zavesa ili visećih ormara. Postoji opasnost od požara!
- Potpuno odmotajte kabl sa kalema za namotavanje kabla ⑨ i provucite kabl kroz jednu od stezalica kabla ①.
- Stavite aparat na ravnu podlogu, otpornu na toplotu.
- Stavite mrežni utikač u mrežnu utičnicu.

NAPOMENA

- ▶ Izvucite mrežni utikač iz mrežne utičnice, kada ga ne koristite. Aparat je samo na taj način bez napona.

Pre prvog puštanja u rad

- Pustite da toster radi triput bez tosta pri maksimalnoj jačini pečenja „6“.
- Zatim očistite toster kao što je opisano u poglavlju „Čišćenje“.

NAPOMENA

- ▶ Upravljački taster ⑧ useda samo kada je električni kabl priključen.
- ▶ Prilikom prve upotrebe može da nastane blagi neprijatni miris (moguće je i nezatno stvaranje dima). Ovo je normalno i nestaje nakon kraćeg vremena. Pobrinite se za dovoljno provetranje. Otvorite, na primer, prozor.

Rukovanje

Podешavanje stepena tamnjenja

Željeni stepen tamnjenja od „svetlo“ (1) do „tamno“ (6) možete neprekidno da podesite pomoću regulatora jačine pečenja ②.

Tostiranje

PAŽNJA! OPASNOST OD POŽARA!

- ▶ Ne pokrivajte otvor za tostiranje **7** tokom rada tostera. Postoji opasnost od požara! Aparat može nepopravljivo da se ošteti!

NAPOMENA

- ▶ Kada u toster stavite samo jednu krišku tosta, okrenite regulator jačine pečenja **2** za oko 1 stepen unazad, da bi se postiglo isto tamnjenje, kao i kada ste stavili dve kriške tosta.
- 1) Nakon što je željeni stepen tamnjenja podešen, stavite hleb u otvor za tostiranje **7**.
 - 2) Pritisnite upravljački taster **8** nadole. Automatsko centriranje hleba centrirá umetnuti hleb u otvoru za tostiranje **7**. Kontrolna lampica koja je integrisana u tasteru „Stop“  **3** svetli u toku postupka tostiranja.
 - 3) Kada je postignut željeni stepen tamnjenja, aparat se automatski isključuje i kriške hleba izlaze ponovo nagore. Kontrolna lampica se gasi.

Prekidanje postupka tostiranja

Kada želite da prekinete postupak tostiranja, pritisnite taster „Stop“  **3**. Toster se isključuje i kriške hleba izlaze nagore.

Funkcija podgrevanja

Funkcija podgrevanja Vam omogućava da podgrejete hleb, a da ne potamni. Na primer, kada se već tostirani hleb ponovo ohladio. Hleb se samo kratko zagreva.



- 1) Stavite hleb unutra i pritisnite upravljački taster **8** nadole.
- 2) Pritisnite taster „Podgrevanje“  **4**. Integrisana kontrolna lampica svetli.
- 3) Kada je hleb podgrejan, aparat se automatski isključuje i kriške hleba izlaze ponovo nagore.

NAPOMENA

- ▶ Kada želite da prekinete postupak zagrevanja, pritisnite taster „Stop“  **3**. Toster se isključuje i kriške hleba izlaze nagore.

Funkcija odmrzavanja

Pritiskanjem tastera „Odmrzavanje“  5 možete da odmrznete i tostirate zamrznuti tost hleb. Toster pritom polako zagreva hleb. Aktiviranjem funkcije odmrzavanja hleba se pritom, kod zamrznutog tosta hleba, postiže isti stepen tamnjenja, kao i kod uobičajenog tostiranja svežeg tosta hleba.

- 1) Nakon što je željeni stepen tamnjenja podešen, stavite hleb u otvor za tostiranje 7.
- 2) Pritisnite upravljački taster 8 nadole.
- 3) Pritisnite taster „Odmrzavanje“  5. Integrisana kontrolna lampica svetli.
- 4) Kada je završen postupak odmrzavanja i tostiranja, toster se automatski isključuje, kontrolna lampica koja je integrisana u tasteru „Odmrzavanje“  5 se gasi i kriške hleba izlaze ponovo nagore.

NAPOMENA

- ▶ Kada želite da prekinete postupak odmrzavanja, pritisnite taster „Stop“  3. Toster se isključuje i kriške hleba izlaze nagore.

Zagrevanje zemički

Pomoću dodatka za zemičke 6 možete da zagrevate zemičke dok ne postanu hrskave.

NAPOMENA

- ▶ Nikada ne postavljajte zemičke direktno na aparat, već uvek koristite dodatak za zemičke 6.
- ▶ Vodite računa da zemičke ne propadnu kroz dodatak za zemičke 6.

- 1) Pritisnite upravljačku ručku dodatka za zemičke 11 nadole, tako da dodatak za zemičke 6 bude potpuno izvučen.
- 2) Stavite zemičke na dodatak za zemičke 6 i počnite postupak tostiranja. U tu svrhu, stavite regulator tamnjenja 2 maksimalno na stepen 2 . Ipak, u zavisnosti od sastava i vrste zemičke, tamnjenje može da bude različito.
- 3) Čim se aparat isključi, okrenite zemičku da bi druga strana potamnela i ponovo uključite aparat.
- 4) Kada Vam dodatak za zemičke 6 više nije potreban, postavite ga u njegov osnovni položaj, tako što ćete upravljačku ručku dodatka za zemičke 11 ponovo gurnuti nagore.

Fioka za mrvice

Tokom tostiranja, otpale mrvice se sakupljaju u fioci za mrvice ⑩.

- 1) Da biste uklonili mrvice, izvucite fioku za mrvice ⑩.
- 2) Uklonite mrvice.
- 3) Ponovo gurnite fioku za mrvice ⑩ u toster, tako da ona osetno usedne.

Čišćenje

OPASNOST OD ELEKTRIČNOG UDARA!

- ▶ Pre čišćenja aparata, najpre izvucite mrežni utikač iz utičnice.



Nikada ne potapajte aparat u vodu ili druge tečnosti! U suprotnom, postoji opasnost po život od električnog udara.

UPOZORENJE! OPASNOST OD POVREDA!

- ▶ Ostavite toster da se ohladi pre nego što ga očistite. Opasnost od opekotina!

PAŽNJA! MATERIJALNA ŠTETA!

- ▶ Ne koristite oštra ili abrazivna sredstva za čišćenje. Ona nagrizaju površinu aparata.
- Očistite kućište suvom ili blago navlaženom krpom.
- Obrišite dodatak za zemičke ⑥ vlažnom krpom.
- Praznite fioku za mrvice ⑩ u redovnim vremenskim intervalima, da biste izbegli opasnost od požara.

Čuvanje

- Očistite toster kao što je opisano u poglavlju „Čišćenje“.
- Namotajte električni kabl u smeru strelice na kalem za namotavanje kabla ⑨ na donjoj strani tostera. Pričvrstite kraj električnog kabla jednom od stezalica kabla ①.
- Čuvajte toster na suvom mestu.

Otklanjanje grešaka

Smetnja	Uzrok	Rešenje
Aparat ne funkcioniše.	Mrežni utikač nije umetnut u mrežnu utičnicu.	Spojite mrežni utikač na električnu mrežu.
	Aparat je u kvaru.	Obratite se korisničkoj službi.
Kriške tosta su pretamne.	Podesili ste previsok stepen tamnjenja.	Podesite regulator jačine pečenja 2 na malo niži stepen.
Kriške tosta se ne tostiraju.	Podesili ste prenizak stepen tamnjenja.	Podesite regulator jačine pečenja 2 na malo viši stepen.
Upravljački taster 8 neće da usedne, kada ga pritisnete nadole.	Mrežni utikač nije uključen u mrežnu utičnicu.	Stavite mrežni utikač u mrežnu utičnicu.
	Aparat je neispravan.	Obratite se korisničkoj službi.

Odlaganje



Nipošto ne bacajte aparat u uobičajeni kućni otpad. Ovaj proizvod podleže Evropskoj direktivi 2012/19/EU (Waste Electrical and Electronic Equipment).

Predajte aparat ovlašćenom preduzeću za upravljanje otpadom ili svom komunalnom preduzeću za sakupljanje i odlaganje otpada. Poštujte trenutno važeće propise. U slučaju nedoumica, obratite se lokalnom komunalnom preduzeću za sakupljanje i odlaganje otpada.



O mogućnostima za odlaganje dotrajalog aparata, saznaćete u Vašoj opštinskoj ili gradskoj upravi.

GARANCIJA I GARANTNI LIST

Poštovani,

Ovim putem Vas upoznajemo sa Vašim pravima i obavezama koje proističu iz Zakona o zaštiti potrošača, a u pogledu ostvarivanja prava iz garancije.

Ova garancija ni na koji način ne utiče, niti isključuje prava koja kupac ima u skladu sa važećim Zakonom o zaštiti potrošača po osnovu zakonske odgovornosti prodavca za nesaobraznost robe ugovoru koja traje 2 godine od dana kada je roba predata kupcu.

Davalac garancije ovom izjavom preuzima obavezu da kupcima svojih aparata, a pod uslovima definisanim u ovoj izjavi, obezbedi:

- besplatno otklanjanje kvarova u garantnom roku, koji bi nastali kod uobičajene upotrebe ili zbog grešaka u proizvodnji i materijalu, ili
- zamenu aparata, u garantnom roku predviđenim ovom garancijskom izjavom, u slučaju da opravka nije moguća, ili
- ako otklanjanje kvara nije moguće, kupac ima pravo da zahteva od prodavca povrat novca.

Ukupan rok garancije je 3 godina.

Garantni rok počinje da važi od datuma kupovine proizvoda, odnosno od prijema istog od strane kupca, a što se dokazuje fiskalnim računom.

Garancija važi na teritoriji Republike Srbije.

Kupac može da izjavi reklamaciju usmeno u nekom od prodajnih objekata Lidl Srbija KD, odnosno telefonom, pisanim putem ili elektronskim putem na kontakte kompanije Lidl Srbija KD, uz dostavu fiskalnog računa na uvid.

U cilju ispravnog funkcionisanja proizvod se koristi u skladu sa njegovom namenom i Uputstvom za upotrebu.

Na zahtev kupca, koji je izjavljen u garantnom roku, prodavac će izvršiti otklanjanje kvarova i nedostataka na proizvodu u roku predviđenim Zakonom.

Garantni uslovi:

Pre obraćanja prodavcu za tehničku pomoć, potrebno je proveriti ispravnost instalacije i ostalih potrebnih uslova naznačenih u Uputstvu za upotrebu.

Kupac je dužan da prodavcu preda sve pripadajuće delove proizvoda koje je preuzeo u trenutku kupovine.

Popravke u roku garancije:

Garancija važi počev od dana kada je roba predana kupcu, a na osnovu fiskalnog odsečka. U istom periodu davalac garancije, odnosno prodavac je u obavezi da otkloni sve tehničke kvarove bez naknade, u zakonskom roku.

Garancija ne važi u sledećim slučajevima:

1. Ukoliko prodavcu uz aparat nije priložen fiskalni račun sa datumom prodaje.
2. Ukoliko je kvar prouzrokovan udarom groma, strujnim udarom ili sličnim delovanjem spoljne sile na sam uređaj (požar, poplava, naponski udar...).
3. Ukoliko su nastali kvarovi i oštećenja na uređaju posledica delovanja spoljnih uticaja, kao što su: velika vlaga, previsoka i suviše niska temperatura (pucanje cevi usled smrzavanja, oštećenja gumenih delova, rđanje, itd.)
4. Ukoliko proizvod nije korišćen u skladu sa Uputstvom za upotrebu.
5. Ukoliko je proizvod pokušalo da popravi treće neovlašćeno lice.
6. Ukoliko proizvod nije korišćen u skladu sa namenom.
7. Ukoliko je čišćenje i održavanje uređaja urađeno protivno Uputstvu za upotrebu.
8. Ukoliko je proizvod korišćen u profesionalne svrhe.

Naziv proizvoda:	Toster
Model:	STLE 1000 A1
IAN / Serijski broj:	347704_2001
Proizvođač:	KOMPERNASS HANDELS GMBH, BURGSTRASSE 21, 44867 BOCHUM, NEMAČKA www.kompernass.com
Ovlašćeni serviser:	ICOM COMMUNICATIONS doo, Dragoslava Srejićevića 39b, 21203 Veternik, Republika Srbija, tel. 0800-300-180, e-mail: kompernass@lidl.rs
Datum predaje robe potrošaču:	datum sa fiskalnog računa
Uvozi i stavlja u promet:	Lidl Srbija KD, Prva južna radna 3, 22330 Nova Pazova, Republika Srbija, tel. 0800-300-199, e-mail: kontakt@lidl.rs

Cuprins

Introducere	30
Dreptul de autor	30
Limitarea răspunderii	30
Utilizarea conform destinației	30
Furnitura	31
Eliminarea ambalajului	31
Descrierea aparatului	32
Date tehnice	32
Indicații de siguranță	33
Sfaturi pentru utilizare	35
Amplasarea	36
Înainte de prima punere în funcțiune	36
Operarea	36
Reglarea gradului de rumenire	36
Prăjirea pâinii	37
Întreruperea procesului de prăjire	37
Funcția de încălzire	37
Funcția de decongelare	38
Încălzirea chiflilor	38
Tavă pentru firimituri	39
Curățarea	39
Depozitarea	39
Remediarea defecțiunilor	40
Eliminarea	40
Garanția Kompnass Handels GmbH	41
Service-ul	42
Importator	42

Introducere

Felicitări pentru cumpărarea noului dvs. aparat!

Ați decis să alegeți un produs modern și de calitate superioară. Instrucțiunile de utilizare fac parte integrantă din acest produs. Acestea cuprind informații importante privind siguranța, utilizarea și eliminarea. Înainte de utilizarea produsului, familiarizați-vă cu toate indicațiile privind utilizarea și siguranța. Utilizați acest produs numai în modul descris și numai în domeniile de utilizare menționate. În cazul transmiterii produsului unei alte persoane, predați-i toate documentele aferente acestuia.

Dreptul de autor

Această documentație este protejată prin drepturi de autor.

Reproducerea, respectiv retipărirea, chiar și numai parțială, precum și redarea imaginilor, chiar și modificate, sunt permise numai cu acordul scris al producătorului.

Limitarea răspunderii

Toate informațiile, datele și indicațiile tehnice cu privire la conectarea și operarea aparatului din aceste instrucțiuni corespund stadiului actual de la momentul tipării și se bazează pe experiența și cunoștințele noastre dobândite până în prezent, fiind oferite cu bună-credință.

Din specificațiile, imaginile și descrierile prezentate în aceste instrucțiuni nu pot fi derivate niciun fel de pretenții.

Producătorul nu răspunde pentru pagubele rezultate în urma nerespectării instrucțiunilor, a utilizării neconforme destinației, a reparațiilor necorespunzătoare, a modificărilor neautorizate operate sau a utilizării pieselor de schimb neaprobate.

Utilizarea conform destinației

Acest aparat este prevăzut exclusiv pentru prăjirea felilor de pâine, pâinii toast și chiflelor în gospodării private. Este interzisă utilizarea împreună cu alte alimente sau materiale.

Acest aparat este destinat exclusiv utilizării în gospodăriile private. Este interzisă utilizarea în scopuri comerciale!

Furnitura

În mod standard, aparatul este livrat cu următoarele componente:

- Toaster cu compartiment lung
 - Instrucțiuni de utilizare
- 1) Scoateți aparatul și instrucțiunile de utilizare din cutie.
 - 2) Îndepărtați toate materialele de ambalare.

INDICAȚIE

- ▶ Verificați dacă furnitura este completă și dacă prezintă deteriorări vizibile.
- ▶ În cazul în care furnitura este incompletă sau componentele sunt deteriorate din cauza ambalajului precar sau a transportului, apălați linia telefonică directă de service (a se vedea capitolul **Service-ul**).

Eliminarea ambalajului

Ambalajul protejează aparatul împotriva deteriorărilor ce pot apărea în timpul transportului. Materialele de ambalare sunt alese conform compatibilității acestora cu mediul înconjurător și aspectelor tehnice privind eliminarea, fiind astfel reciclabile.



Reintroducerea ambalajelor în circuitul materialelor contribuie la economisirea materiilor prime și la reducerea cantității de deșeuri. Eliminați materialele de ambalare de care nu mai aveți nevoie conform prevederilor locale în vigoare.

INDICAȚIE

- ▶ Dacă este posibil, păstrați ambalajul original pe durata perioadei de garanție a aparatului pentru a-l putea ambala corespunzător în caz de utilizare a garanției.

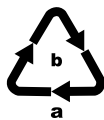

Respectați marcajul de pe diferitele materiale de ambalare și separați-le dacă este cazul. Materialele de ambalare sunt marcate cu abrevieri (a) și cifre (b) cu următoarea semnificație:

- 1 - 7: materiale plastice,
- 20 - 22: hârtie și carton,
- 80 - 98: materiale compozite.

Descrierea aparatului

Figura A:





- ❶ Clemă cablu
- ❷ Buton de reglare a gradului de rumenire
- ❸ Buton „Stop” 
- ❹ Buton „Încălzire” 
- ❺ Buton „Decongelare” 

Figura B:

- ❻ Suport pentru chifle
- ❼ Fantă de prăjire
- ❽ Buton de operare
- ❾ Mosor de înfășurare cablu
- ❿ Tavă pentru firimituri
- ⓫ Pârghie de comandă pentru suportul pentru chifle

Date tehnice

Tensiune	220 - 240 V ~ (curent alternativ), 50-60 Hz
Consum	840 - 1000 W
	Toate componentele acestui aparat, care intră în contact cu alimentele, sunt adecvate pentru uz alimentar.

Indicații de siguranță

PERICOL DE ELECTROCUTARE!

- ▶ Pentru a evita orice risc, la defectarea cablului de alimentare al aparatului, acesta trebuie înlocuit de către producător, serviciul clienți al acestuia sau de către o altă persoană calificată.
- ▶ Utilizați aparatul numai în încăperi uscate și nu în spații libere.
-  Nu introduceți niciodată aparatul în apă sau în alte lichide! În caz contrar, există pericol de moarte prin electrocutare.
- ▶ Nu introduceți niciodată ustensile sau alte obiecte de metal în fanta de prăjire.
- ▶ Nu introduceți niciodată ustensile sau alte obiecte de metal în fantele de prăjire.
- ▶ Asigurați-vă că aparatul nu intră niciodată în contact cu apa. Nu utilizați niciodată aparatul în apropierea apei sau lângă recipiente care conțin lichide.
- ▶ Nu permiteți contactul cablului de alimentare cu lichide sau umezirea acestuia în timp ce aparatul este în funcțiune. Ghidați cablul astfel încât să nu se blocheze sau să se deterioreze într-un alt mod.
- ▶ Scoateți întotdeauna ștecărul din priză după utilizare, pentru a evita pornirea neintenționată a aparatului.

⚠️ AVERTIZARE! PERICOL DE RĂNIRE!

- ▶ Acest aparat poate fi utilizat de copii începând cu vârsta de 8 ani, cât și de persoane cu abilități fizice, senzoriale sau mentale reduse sau fără experiență și/sau fără cunoștințe necesare, dacă sunt supravegheați sau dacă au fost instruiți cu privire la utilizarea sigură a acestui aparat și au înțeles pericolele cu privire la acesta.
- ▶ Copiilor le este interzis să se joace cu aparatul.
- ▶ Curățarea și acțiunile de întreținere destinate utilizatorului nu se vor efectua de către copii, cu excepția cazului în care aceștia au vârsta peste 8 ani și sunt supravegheați. Copiii cu vârsta sub 8 ani nu trebuie să se afle în apropierea aparatului și a cablului de conexiune.
- ▶ Componentele aparatului pot deveni fierbinți în timpul utilizării. De aceea, nu atingeți decât elementele de comandă.
- ▶ Utilizați aparatul numai pe o suprafață stabilă, plană și antiderapantă.
- ▶ Nu utilizați temporizatoare externe sau sisteme separate de comandă de la distanță pentru a opera aparatul.
- ▶ Desfaceți complet cablul de alimentare de pe mosorul de înfășurare, înainte de a utiliza aparatul.
- ▶ Pericol de arsuri dacă nu folosiți pâine standard pentru prăjitor! Din cauza dimensiunii sau formei mai reduse, există pericolul ca la scoaterea pâinii prăjite să atingeți componentele fierbinți.

ATENȚIE! PERICOL DE INCENDIU!

- ▶ Aparatul se poate aprinde! De aceea, nu așezați niciodată aparatul în apropierea obiectelor inflamabile, în special sub draperii și dulapuri suspendate.
- ▶ Aparatul nu trebuie utilizat în apropierea materialelor inflamabile.
- ▶ Nu acoperiți niciodată prăjitorul atâta timp cât îl utilizați.

Sfaturi pentru utilizare

- Nu utilizați felii de pâine prea mari sau prea groase, deoarece acestea se blochează foarte ușor. Dacă feliile de pâine rămân blocate, scoateți mai întâi ștecărul din priză. Scoateți feliile de pâine blocate cu un bețigaș de lemn neascuțit (de exemplu, cu coada unei pensule). La această operațiune nu atingeți filamentele.
- Diferitele tipuri de pâine, feliile mai moi sau mai groase, influențează nivelul de rumenire. De aceea, pâinea pentru prăjit ar trebui păstrată într-un ambalaj închis. Încercați mai întâi un nivel mai redus de rumenire.
- În cazul pâinii uscate, utilizați un nivel mai redus de rumenire, deoarece aceasta se prăjește mai repede decât pâinea proaspătă.
- Alegeți un grad mai ridicat de rumenire pentru pâinea neagră decât pentru pâinea mai deschisă la culoare, de exemplu, cea albă.
- Cifrele de pe regulatorul nivelului de rumenire ② nu indică timpul. Acestea sunt destinate doar pentru a indica nivelul de rumenire.
- Așteptați cca 15 secunde între etapele de prăjire pentru a evita supraîncălzirea aparatului și pentru a obține o rumenire uniformă a pâinii.
- Ultima treaptă a regulatorului nivelului de rumenire ② se utilizează doar pentru felii mari de pâine neagră. Pâinea deschisă la culoare se poate arde dacă folosiți această treaptă și poate deveni necomestibilă. În plus, se poate produce fum. În acest caz, apăsați imediat butonul „Stop”  ③ și scoateți ștecărul din priză.

Amplasarea

ATENȚIE! PERICOL DE INCENDIU!

- ▶ Nu așezați niciodată aparatul în apropierea sau sub obiecte inflamabile, în special sub perdele sau dulapuri suspendate. Pericol de incendiu!
- Desfășurați complet cablul de pe mosorul de înfășurare a cablului ⑨ și ghidați-l printr-una din clemele de cablu ①.
- Așezați aparatul pe o suprafață plană și rezistentă la căldură.
- Introduceți ștecărul într-o priză.

INDICAȚIE

- ▶ La oprirea prăjitorului scoateți întotdeauna ștecărul din priză. Numai în acest mod aparatul este scos complet de sub tensiune.

Înainte de prima punere în funcțiune

- Utilizați prăjitorul de trei ori fără pâine, la gradul maxim de rumenire, setarea „6”.
- Curățați apoi prăjitorul conform descrierii din capitolul „Curățare”.

INDICAȚIE

- ▶ Butonul de operare ③ rămâne în poziție de funcționare numai dacă cablul de alimentare este conectat.
- ▶ La prima utilizare se poate degaja un ușor miros (de asemenea, este posibilă formarea fumului). Acest lucru este normal și dispare după scurt timp. Asigurați aerisirea suficientă a încăperii. Deschideți, de exemplu, o fereastră.

Operarea

Reglarea gradului de rumenire

Gradul dorit de rumenire, de la „deschis” (1) la „închis” (6) se poate regla fără trepte cu ajutorul butonului de reglare a gradului de rumenire ②.

Prăjirea pâinii

ATENȚIE! PERICOL DE INCENDIU!

- ▶ Nu acoperiți fanta de prăjire **7** în timp ce aparatul se află în funcțiune. Pericol de incendiu! Aparatul se poate defecta iremediabil!

INDICAȚIE

- ▶ În cazul folosirii aparatului cu o singură felie de pâine, rotiți regulatorul nivelului de rumenire **2** cu aproximativ 1 treaptă înapoi, pentru a putea obține o rumenire similară utilizării cu două felii.
- 1) După setarea gradului de rumenire dorit, introduceți pâinea în fantele pentru prăjire **7**.
 - 2) Apăsăți butonul de operare **8** în jos. Funcția automată de centrare a pâinii poziționează feliile în centrul fantelor pentru prăjire **7**. Pe durata etapei de rumenire se activează becul de control integrat, din butonul „Stop”  **3**.
 - 3) La atingerea gradului de rumenire dorit, prăjitorul se oprește automat, iar feliile de pâine sunt ridicate. Becul de control se stinge.

Înteruperea procesului de prăjire

Dacă doriți să întrerupeți procesul de prăjire, apăsați butonul „Stop”  **3**. Prăjitorul se oprește, iar feliile de pâine sunt împinse în sus.

Funcția de încălzire

Funcția de încălzire vă permite să încălziți pâinea fără să o prăjiți. De exemplu, dacă pâinea prăjită s-a răcit. Pâinea este încălzită numai pentru scurt timp.



- 1) Introduceți feliile de pâine și apăsați butonul de operare **8** în jos.
- 2) Apăsăți butonul „Încălzire”  **4**. Se activează becul de control integrat.
- 3) Când pâinea este din nou caldă, aparatul se oprește automat, iar feliile sunt împinse din nou în sus.

INDICAȚIE

- ▶ Dacă doriți să întrerupeți procesul de încălzire, apăsați butonul „Stop”  **3**. Prăjitorul se oprește, iar feliile de pâine sunt împinse în sus.

Funcția de decongelare

Prin apăsarea butonului „Decongelare”  5 chiar și pâinea congelată poate fi dezghețată și prăjită. În acest scop prăjitorul încălzește încet pâinea. Prin activarea funcției de decongelare, în cazul pâinii toast congelată se obține aceeași rumenire precum la prăjirea normală a unei pâini toast.

- 1) După setarea gradului de rumenire dorit, introduceți pâinea în fantele pentru prăjire 7.
- 2) Apăsați butonul de operare 8 în jos.
- 3) Apăsați butonul „Decongelare”  5. Se activează becul de control integrat.
- 4) După ce s-au încheiat procesele de dezghețare și prăjire, prăjitorul de pâine se oprește automat, becul de control integrat în butonul „Dezghețare”  5 se stinge, iar feliile de pâine sunt împinse din nou în sus.

INDICAȚIE

- ▶ Dacă doriți să întrerupeți procesul de decongelare, apăsați butonul „Stop”  4. Prăjitorul se oprește, iar feliile de pâine sunt împinse în sus.

Încălzirea chiflelor

Cu ajutorul suportului pentru chifle 6, acestea se pot încălzi pentru a deveni crocante.

INDICAȚIE

- ▶ Nu așezați niciodată chiflele direct pe aparat, ci utilizați întotdeauna suportul pentru chifle 6.
 - ▶ Asigurați-vă ca acestea să nu cadă prin suportul pentru chifle 6.
- 1) Apăsați pârghia de comandă pentru suportul pentru chifle 11 în jos, până când suportul pentru chifle 6 ajunge complet în poziția corespunzătoare.
 - 2) Așezați chiflele pe suportul pentru chifle 6 și porniți procesul de prăjire. Poziționați regulatorul nivelului de prăjire 2 cel mult pe treapta 2 . Nivelul de prăjire poate totuși să difere, în funcție de consistența și tipul chiflei.
 - 3) Imediat ce aparatul se oprește, întoarceți chifla pe partea cealaltă pentru prăjire, apoi porniți din nou aparatul.
 - 4) Atunci când nu mai aveți nevoie de suportul pentru chifle 6, așezați-l înapoi în poziția inițială, prin glisarea din nou în sus a pârghiei de comandă pentru suportul pentru chifle 11.

Tavă pentru firimituri

În timpul prăjirii, firimiturile care cad se adună în tava pentru firimituri **10**.

- 1) Pentru a îndepărta firimiturile, scoateți tava pentru firimituri **10**.
- 2) Îndepărtați firimiturile.
- 3) Împingeți cutia pentru firimituri **10** înapoi în prăjitorul de pâine, până când simțiți cum se fixează.

Curățarea

PERICOL DE ELECTROCUTARE!

- ▶ Înaintea curățării aparatului scoateți ștecărul din priză.



Nu introduceți niciodată aparatul în apă sau în alte lichide! În caz contrar, există pericol de moarte prin electrocutare.

AVERTIZARE! PERICOL DE RĂNIRE!

- ▶ Lăsați prăjitorul să se răcească înainte de a fi curățat. Pericol de arsuri!

ATENȚIE! PAGUBE MATERIALE!

- ▶ Nu folosiți detergenți agresivi sau abrazivi. Aceștia atacă suprafața aparatului.
- Curățați carcasa cu o lavetă uscată sau cu o cârpă ușor umezită.
- Ștergeți suportul pentru chifle **6** cu o lavetă umedă.
- Goliți periodic resturile din tava pentru firimituri **10**, pentru a evita pericolul de incendiu.

Depozitarea

- Curățați prăjitorul conform descrierii din capitolul „Curățarea”.
- Înfășurați cablul de alimentare în direcția săgeții pe mosorul de înfășurare a cablului **9** de sub prăjitor. Fixați capătul cablului de alimentare cu o clemă de cablu **1**.
- Depozitați prăjitorul într-un loc uscat.

Remediarea defecțiunilor

Defecțiune	Cauza	Soluția
Aparatul nu funcționează.	Ștecărul nu este în priză.	Racordați ștecărul la rețeaua de curent.
	Aparatul este defect.	Adresați-vă serviciului clienți.
Feliile prăjite sunt prea închise la culoare.	Este setat un nivel de rumenire prea ridicat.	Setați un nivel mai redus cu ajutorul regulatorului nivelului de rumenire ②.
Feliile de pâine nu se prăjesc.	Este setat un nivel de rumenire prea scăzut.	Setați un nivel mai ridicat cu ajutorul regulatorului nivelului de rumenire ②.
Butonul de operare ⑧ nu se lasă înăuntru, când este apăsat în jos.	Ștecărul nu este în priză.	Introduceți ștecărul într-o priză.
	Aparatul este defect.	Adresați-vă serviciului clienți.

Eliminarea



În niciun caz nu aruncați aparatul în gunoiul menajer obișnuit. Acest produs se află sub incidența Directivei europene 2012/19/EU (Deșeuri de echipamente electrice și electronice).

Eliminați aparatul prin intermediul unei firme autorizate sau prin intermediul serviciului local de eliminare a deșeurilor. Respectați prevederile actuale în vigoare. Dacă aveți nelămuriri, contactați serviciul local de eliminare a deșeurilor.



Informații despre posibilitățile de eliminare a aparatului uzat pot fi obținute de la administrația locală.

Garanția Kompernass Handels GmbH

Stimate client,

Pentru acest aparat se acordă o garanție de 3 ani de la data cumpărării. În cazul în care produsul prezintă defecte, beneficiați de drepturi legale față de vânzătorul produsului. Aceste drepturi legale nu sunt limitate prin garanția noastră prezentată în cele ce urmează.

Condiții de garanție

Perioada de garanție începe de la data cumpărării. Păstrați cu grijă bonul fiscal. Acesta este necesar pentru a dovedi cumpărarea.

Dacă în decurs de trei ani de la data cumpărării acestui produs apare un defect de material sau de fabricație, produsul va fi reparat, înlocuit de către noi în mod gratuit sau vi se va restitui prețul de cumpărare, la alegerea noastră. Garanția presupune ca în timpul perioadei de trei ani să se prezinte aparatul defect și dovada cumpărării (bonul fiscal), precum și o scurtă descriere în scris, în care să se specifice în ce constă defecțiunea și când a survenit aceasta.

Dacă defectul este acoperit de garanția noastră, veți primi înapoi produsul reparat sau unul nou. Odată cu reparația sau înlocuirea produsului nu începe o nouă perioadă de garanție.

Perioada de garanție și pretențiile legale privind defectele

Perioada de garanție nu este prelungită după efectuarea reparațiilor realizate în perioada de garanție. Acest lucru este valabil și pentru piesele înlocuite și reparate. Eventualele deteriorări și deficiențe prezente deja la cumpărare trebuie semnalate imediat după dezambalarea produsului. Reparațiile necesare după expirarea perioadei de garanție se efectuează contra cost.

Domeniul de aplicare a garanției

Aparatul a fost produs cu grijă, în conformitate cu orientările stricte privind calitatea și verificat cu rigurozitate înaintea livrării.

Garanția se acordă în caz de defecte de material sau de fabricație. Această garanție nu se extinde asupra componentelor produsului care sunt expuse uzurii normale și care, prin urmare, pot fi considerate piese de uzură sau asupra deteriorărilor apărute la componentele fragile, de exemplu comutatoare, acumulatori sau componente realizate din sticlă.

Această garanție se pierde în cazul în care produsul a fost deteriorat, a fost utilizat sau întreținut în mod necorespunzător. Pentru utilizarea corespunzătoare a produsului trebuie respectate cu strictețe toate indicațiile prezentate în instrucțiunile de utilizare. Trebuie evitate în mod obligatoriu utilizările și acțiunile nerecomandate sau care fac obiectul unor avertizări în cadrul instrucțiunilor de utilizare.

Aparatul este destinat numai uzului privat și nu utilizărilor comerciale. În cazul manevrării abuzive sau necorespunzătoare, al uzului de forță și al intervențiilor care nu au fost realizate de către filiala noastră autorizată de service, garanția își pierde valabilitatea.

Procedura de acordare a garanției

Pentru a se asigura prelucrarea rapidă a solicitării dvs., urmați instrucțiunile de mai jos:

- Pentru toate solicitările păstrați la îndemână bonul fiscal și numărul articolului (de exemplu IAN 123456) ca dovadă a cumpărării.
- Numărul articolului poate fi consultat pe plăcuța cu date tehnice de pe produs, pe o gravură de pe produs, pe coperta instrucțiunilor de utilizare (în partea stângă, jos) sau pe autocolantul de pe partea din spate sau de jos a produsului.
- În cazul în care apar defecte funcționale sau alte defecțiuni, contactați mai întâi **telefonic** sau **prin e-mail** departamentul de service menționat în continuare.
- Apoi puteți expedia produsul înregistrat ca fiind defect la adresa de service care v-a fost comunicată, fără a plăti taxe poștale, anexând dovada cumpărării (bonul fiscal) și indicând în ce constă defectul și când a apărut acesta.



Acest manual, precum și multe alte manuale, videoclipuri cu produsele și software-uri de instalare pot fi descărcate de pe www.lidl-service.com.

Cu ajutorul acestui cod QR puteți accesa direct pagina Lidl de service (www.lidl-service.com) și puteți deschide instrucțiunile de utilizare prin introducerea numărului de articol (IAN) 123456.

Service-ul



Service România

Tel.: 0800896637

E-Mail: kompernass@lidl.ro

IAN 347704_2001

Importator

Vă rugăm să aveți în vedere faptul că următoarea adresă nu reprezintă o adresă pentru service. Contactați mai întâi centrul de service indicat.

KOMPERNASS HANDELS GMBH

BURGSTRASSE 21

44867 BOCHUM

GERMANIA

www.kompernass.com

Inhaltsverzeichnis

Einführung	44
Urheberrecht	44
Haftungsbeschränkung	44
Bestimmungsgemäße Verwendung	44
Lieferumfang	45
Entsorgung der Verpackung	45
Gerätebeschreibung	46
Technische Daten	46
Sicherheitshinweise	47
Tipps zum Gebrauch	49
Aufstellen	50
Vor der ersten Inbetriebnahme	50
Bedienen	50
Bräunungsgrad einstellen	50
Toasten	51
Toastvorgang unterbrechen	51
Aufwärm-Funktion	51
Auftau-Funktion	52
Brötchen aufwärmen	52
Krümelschublade	53
Reinigen	53
Aufbewahren	54
Fehlerbehebung	54
Entsorgung	54
Garantie der Kompernaß Handels GmbH	55
Service	56
Importeur	56

Einführung

Herzlichen Glückwunsch zum Kauf Ihres neuen Gerätes!

Sie haben sich damit für ein modernes und hochwertiges Produkt entschieden. Die Bedienungsanleitung ist Bestandteil dieses Produktes. Sie enthält wichtige Hinweise für Sicherheit, Gebrauch und Entsorgung. Machen Sie sich vor der Benutzung des Produkts mit allen Bedien- und Sicherheitshinweisen vertraut. Benutzen Sie dieses Produkt nur wie beschrieben und für die angegebenen Einsatzbereiche. Händigen Sie alle Unterlagen bei Weitergabe des Produkts an Dritte mit aus.

Urheberrecht

Diese Dokumentation ist urheberrechtlich geschützt.

Jede Vervielfältigung bzw. jeder Nachdruck, auch auszugsweise, sowie die Wiedergabe der Abbildungen, auch im veränderten Zustand, ist nur mit schriftlicher Zustimmung des Herstellers gestattet.

Haftungsbeschränkung

Alle in dieser Bedienungsanleitung enthaltenen technischen Informationen, Daten und Hinweise für den Anschluss und die Bedienung entsprechen dem letzten Stand bei Drucklegung und erfolgen unter Berücksichtigung unserer bisherigen Erfahrungen und Erkenntnisse nach bestem Wissen.

Aus den Angaben, Abbildungen und Beschreibungen in dieser Anleitung können keine Ansprüche hergeleitet werden.

Der Hersteller übernimmt keine Haftung für Schäden aufgrund von Nichtbeachtung der Anleitung, nicht bestimmungsgemäßer Verwendung, unsachgemäßen Reparaturen, unerlaubt vorgenommenen Veränderungen oder Verwendung nicht zugelassener Ersatzteile.

Bestimmungsgemäße Verwendung

Dieses Gerät ist ausschließlich vorgesehen für das Rösten von Brotscheiben, Toast und Brötchen für den privaten Gebrauch. Es ist nicht vorgesehen für die Verwendung mit anderen Lebensmitteln oder anderen Materialien.

Dieses Gerät ist ausschließlich für die Benutzung in privaten Haushalten bestimmt. Benutzen Sie das Gerät nicht gewerblich!

Lieferumfang

Das Gerät wird standardmäßig mit folgenden Komponenten geliefert:

- Langschlitz-Toaster
- Bedienungsanleitung

- 1) Entnehmen Sie das Gerät und die Bedienungsanleitung aus dem Karton.
- 2) Entfernen Sie sämtliches Verpackungsmaterial.

HINWEIS

- ▶ Prüfen Sie die Lieferung auf Vollständigkeit und auf sichtbare Schäden.
- ▶ Bei einer unvollständigen Lieferung oder Schäden infolge mangelhafter Verpackung oder durch Transport wenden Sie sich an die Service-Hotline (siehe Kapitel **Service**).

Entsorgung der Verpackung

Die Verpackung schützt das Gerät vor Transportschäden. Die Verpackungsmaterialien sind nach umweltverträglichen und entsorgungstechnischen Gesichtspunkten ausgewählt und deshalb recyclebar.



Die Rückführung der Verpackung in den Materialkreislauf spart Rohstoffe und verringert das Abfallaufkommen. Entsorgen Sie nicht mehr benötigte Verpackungsmaterialien gemäß den örtlich geltenden Vorschriften.

HINWEIS

- ▶ Heben Sie, wenn möglich, die Originalverpackung während der Garantiezeit des Gerätes auf, um das Gerät im Garantiefall ordnungsgemäß verpacken zu können.

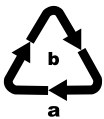

Beachten Sie die Kennzeichnung auf den verschiedenen Verpackungsmaterialien und trennen Sie diese gegebenenfalls gesondert. Die Verpackungsmaterialien sind gekennzeichnet mit Abkürzungen (a) und Ziffern (b) mit folgender Bedeutung:

- 1–7: Kunststoffe,
- 20–22: Papier und Pappe,
- 80–98: Verbundstoffe.

Gerätebeschreibung

Abbildung A:





- ❶ Kabelklammern
- ❷ Bräunungsregler
- ❸ Taste „Stop“ 
- ❹ Taste „Aufwärmen“ 
- ❺ Taste „Auftauen“ 

Abbildung B:

- ❻ Brötchenaufsatz
- ❼ Röstschacht
- ❽ Bedientaste
- ❾ Kabelaufwicklung
- ❿ Krümelschublade
- ⓫ Bedienhebel für den Brötchenaufsatz

Technische Daten

Spannung	220-240 V ~ (Wechselstrom), 50-60 Hz
Leistungsaufnahme	840-1000 W
	Alle Teile dieses Gerätes, die mit Lebensmitteln in Berührung kommen, sind lebensmittelecht.

Sicherheitshinweise

STROMSCHLAGGEFAHR!

- ▶ Wenn die Netzanschlussleitung dieses Gerätes beschädigt wird, muss sie durch den Hersteller oder seinen Kundendienst oder eine ähnlich qualifizierte Person ersetzt werden, um Gefährdungen zu vermeiden.
- ▶ Verwenden Sie das Gerät nur in trockenen Räumen, nicht im Freien.
-  Tauchen Sie das Gerät niemals in Wasser oder andere Flüssigkeiten! Andernfalls besteht Lebensgefahr durch elektrischen Schlag.
- ▶ Führen Sie nie Besteckteile oder andere metallische Gegenstände in den Röstschacht ein.
- ▶ Stellen Sie sicher, dass das Gerät niemals mit Wasser in Berührung kommen kann. Betreiben Sie das Gerät niemals in der Nähe von Wasser oder neben Gefäßen, die Flüssigkeit enthalten.
- ▶ Achten Sie darauf, dass im Betrieb das Netzkabel niemals nass oder feucht wird. Führen Sie es so, dass es nicht eingeklemmt oder anderweitig beschädigt werden kann.
- ▶ Ziehen Sie nach Gebrauch immer den Netzstecker aus der Steckdose, um ein unbeabsichtigtes Einschalten zu vermeiden.

⚠️ WARNUNG! VERLETZUNGSGEFAHR!

- ▶ Dieses Gerät kann von Kindern ab 8 Jahren sowie von Personen mit reduzierten physischen, sensorischen oder mentalen Fähigkeiten oder Mangel an Erfahrung und/oder Wissen benutzt werden, wenn sie beaufsichtigt oder bezüglich des sicheren Gebrauchs des Gerätes unterwiesen wurden und die daraus resultierenden Gefahren verstanden haben.
- ▶ Kinder dürfen nicht mit dem Gerät spielen.
- ▶ Reinigung und Benutzerwartung dürfen nicht durch Kinder durchgeführt werden, es sei denn, sie sind älter als 8 Jahre und beaufsichtigt. Kinder jünger als 8 Jahre sind vom Gerät und der Anschlussleitung fernzuhalten.
- ▶ Die Geräteteile können beim Betrieb heiß werden. Fassen Sie daher nur die Bedienelemente an.
- ▶ Betreiben Sie das Gerät nur auf einer stabilen, rutschfesten und ebenen Stellfläche.
- ▶ Benutzen Sie keine externe Zeitschaltuhr oder ein separates Fernwirksystem, um das Gerät zu betreiben.
- ▶ Wickeln Sie das Netzkabel vollständig von der Kabelaufwicklung ab, bevor Sie das Gerät benutzen.
- ▶ Es besteht Verbrennungsgefahr, wenn Sie kein Standard-Toastbrot verwenden! Aufgrund der kleineren Größe oder Form besteht die Gefahr, dass Sie beim Herausnehmen des getoasteten Brotes heiße Teile berühren.

ACHTUNG! BRANDGEFAHR!

- ▶ Röstgut kann sich entzünden! Stellen Sie das Gerät deshalb niemals in der Nähe von oder unter brennbaren Gegenständen ab, insbesondere nicht unter Gardinen oder Hängeschränken.
- ▶ Das Gerät darf nicht in der Nähe von brennbaren Materialien verwendet werden.
- ▶ Decken Sie nie den Toaster ab, solange er in Betrieb ist.

Tipps zum Gebrauch

- Verwenden Sie keine zu großen oder zu dicken Scheiben, da sich diese leicht verklemmen. Sollten sich Brotscheiben verklemmen, ziehen Sie zuerst den Netzstecker aus der Netzsteckdose. Lösen Sie verklemmte Brotscheiben mit einem stumpfen Holzstab (z. B. einem Pinselstiel). Dabei die Heizdrähte nicht berühren.
- Unterschiede in der Brotsorte, Feuchte und Dicke der einzelnen Scheiben beeinflussen die Bräunung des Toastbrot. Daher sollte das Toastbrot möglichst in einer geschlossenen Verpackung aufbewahrt werden. Probieren Sie immer zunächst einen niedrigeren Bräunungsgrad aus.
- Verwenden Sie eine niedrigere Bräunungsstufe, wenn Sie trockenes Brot bräunen, da trockenes Brot schneller bräunt als frisches Brot.
- Wählen Sie für dunkles Brot einen höheren Bräunungsgrad als für helle Brote, beispielsweise Weißbrot.
- Die Ziffern des Bräunungsreglers ② sind keine Zeitangaben. Sie dienen lediglich als Anhaltspunkt für den Bräunungsgrad.
- Um eine Überhitzung des Toasters zu vermeiden und eine gleichmäßige Bräunung des Brotes zu erhalten, warten Sie zwischen zwei Toastvorgängen ca. 15 Sekunden.
- Die höchste Stufe am Bräunungsregler ② sollten Sie nur für große Scheiben dunklen Brotes verwenden. Helles Brot wird mit dieser Bräunungsstufe anbraten und ungenießbar. Außerdem kann es zu Rauchentwicklung kommen. Drücken Sie in diesem Fall sofort die Taste „Stop“  ③ und ziehen Sie den Netzstecker aus der Netzsteckdose.

Aufstellen

ACHTUNG! BRANDGEFAHR!

- ▶ Stellen Sie das Gerät niemals in der Nähe von oder unter brennbare Gegenstände, insbesondere nicht unter Gardinen oder Hängeschränke. Es besteht Brandgefahr!
- Wickeln Sie das Kabel vollständig von der Kabelaufwicklung ⑨ und führen Sie es durch eine der Kabelklammern ①.
- Stellen Sie das Gerät auf einen ebenen und hitzefesten Untergrund.
- Stecken Sie den Netzstecker in eine Netzsteckdose.

HINWEIS

- ▶ Wenn Sie den Toaster außer Betrieb nehmen, ziehen Sie immer den Netzstecker aus der Netzsteckdose. Nur so ist das Gerät stromfrei.

Vor der ersten Inbetriebnahme

- Betreiben Sie den Toaster dreimal ohne Toast bei maximaler Bräunungsgrad-Einstellung „6“.
- Reinigen Sie den Toaster danach wie im Kapitel „Reinigen“ beschrieben.

HINWEIS

- ▶ Die Bedientaste ③ rastet nur bei angeschlossenem Netzkabel ein.
- ▶ Beim ersten Gebrauch kann ein leichter Geruch entstehen (auch geringe Raumentwicklung ist möglich). Dieser ist normal und verliert sich nach kurzer Zeit. Sorgen Sie bitte für ausreichende Entlüftung. Öffnen Sie zum Beispiel ein Fenster.

Bedienen

Bräunungsgrad einstellen

Der gewünschte Bräunungsgrad von „hell“ (1) bis „dunkel“ (6) kann mit dem Bräunungsregler ② stufenlos eingestellt werden.

Toasten

ACHTUNG! BRANDGEFAHR!

- ▶ Decken Sie bei Betrieb des Toasters den Röstschacht **7** nicht ab. Es besteht die Gefahr eines Brandes! Das Gerät kann irreparabel beschädigt werden!

HINWEIS

- ▶ Wenn Sie den Toaster mit nur einem Toast beladen, drehen Sie den Bräunungsregler **2** um ca. 1 Stufe zurück, um die gleiche Bräunung wie bei einer Beladung mit zwei Toasts zu erreichen.
- 1) Nach dem Einstellen des gewünschten Bräunungsgrades legen Sie das Brot in den Röstschacht **7** ein.
 - 2) Drücken Sie die Bedientaste **8** nach unten. Die automatische Brotzentrierung zentriert das eingelegte Brot im Röstschacht **7**. Während des Röstvorganges leuchtet die in der Taste „Stop“  **3** integrierte Kontrollleuchte.
 - 3) Ist der gewünschte Bräunungsgrad erreicht, schaltet sich der Toaster automatisch ab und die Broteisbeiben kommen wieder nach oben. Die Kontrollleuchte erlischt.

Toastvorgang unterbrechen

Wenn Sie den Toastvorgang unterbrechen wollen, drücken Sie die Taste „Stop“  **3**. Der Toaster schaltet sich aus und die Broteisbeiben kommen nach oben.

Aufwärm-Funktion

Die Aufwärm-Funktion ermöglicht Ihnen, das Brot zu erwärmen ohne es zu bräunen. Zum Beispiel, wenn geröstetes Brot wieder erkaltet ist. Das Brot wird nur kurz erwärmt.



- 1) Legen Sie das Brot ein und drücken die Bedientaste **8** nach unten.
- 2) Betätigen Sie die Taste „Aufwärmen“  **4**. Die integrierte Kontrollleuchte leuchtet.
- 3) Wenn das Brot wieder aufgewärmt ist, schaltet sich das Gerät automatisch ab und die Broteisbeiben kommen wieder nach oben.

HINWEIS

- ▶ Um den Aufwärm-Vorgang zu unterbrechen, drücken Sie die Taste „Stop“  **3**. Der Toaster schaltet sich aus und die Broteisbeiben kommen nach oben.

Auftau-Funktion

Durch Betätigung der Taste „Auftauern“  5 kann auch eingefrorenes Toastbrot aufgetaut und getoastet werden. Der Toaster erwärmt das Brot hierbei langsam. Durch das Aktivieren der Auftaufunktion wird beim tiefgefrorenen Toast die gleiche Bräunung erreicht wie beim normalen Toasten eines frischen Toastbrot.

- 1) Nach dem Einstellen des gewünschten Bräunungsgrades legen Sie das Brot in den Röstschacht 7 ein.
- 2) Drücken Sie die Bedientaste 8 nach unten.
- 3) Betätigen Sie die Taste „Auftauern“  5. Die integrierte Kontrollleuchte leuchtet.
- 4) Wenn der Auftau- und Röstvorgang beendet ist, schaltet sich der Toaster automatisch ab, die in der Taste „Auftauern“  5 integrierte Kontrollleuchte erlischt und die Broteisbeiben kommen wieder nach oben.

HINWEIS

- Um den Auftau-Vorgang zu unterbrechen, drücken Sie die Taste „Stop“  3. Der Toaster schaltet sich aus und die Broteisbeiben kommen nach oben.

Brötchen aufwärmen

Mithilfe des Brötchenaufsatzes 6 lassen sich Brötchen knusprig aufwärmen.

HINWEIS

- Legen Sie Brötchen niemals direkt auf das Gerät, sondern verwenden Sie immer den Brötchenaufsatz 6.
- Achten Sie darauf, dass die Brötchen nicht durch den Brötchenaufsatz 6 hindurchfallen.

- 1) Schieben Sie den Bedienhebel für den Brötchenaufsatz 11 nach unten, bis der Brötchenaufsatz 6 vollständig ausgeklappt ist.
- 2) Legen Sie die Brötchen auf den Brötchenaufsatz 6 und starten Sie den Toastvorgang. Stellen Sie den Bräunungsregler 2 dafür maximal auf Stufe 2 . Die Bräunung kann jedoch, je nach Beschaffenheit und Art des Brötchens, unterschiedlich ausfallen.
- 3) Sobald sich das Gerät ausschaltet, das Brötchen zur Bräunung der anderen Seite umdrehen und das Gerät wieder einschalten.
- 4) Wenn Sie den Brötchenaufsatz 6 nicht mehr benötigen, klappen Sie diesen wieder ein, indem Sie den Bedienhebel für den Brötchenaufsatz 11 wieder nach oben schieben.

Krümelschublade

Beim Toasten sammeln sich die abfallenden Krümel in der Krümelschublade ⑩.

- 1) Zum Entfernen der Krümel ziehen Sie die Krümelschublade ⑩ heraus.
- 2) Entfernen Sie die Krümel.
- 3) Schieben Sie die Krümelschublade ⑩ wieder in den Toaster, so dass sie fühlbar einrastet.

Reinigen

STROMSCHLAGGEFAHR!

- ▶ Ziehen Sie erst den Netzstecker aus der Steckdose, bevor Sie das Gerät reinigen.



Tauchen Sie das Gerät niemals in Wasser oder andere Flüssigkeiten! Andernfalls besteht Lebensgefahr durch elektrischen Schlag.

WARNUNG! VERLETZUNGSGEFAHR!

- ▶ Lassen Sie den Toaster vor der Reinigung abkühlen. Verbrennungsgefahr!

ACHTUNG! SACHSCHADEN!

- ▶ Verwenden Sie keine scharfen oder scheuernden Reinigungsmittel. Diese greifen die Oberfläche des Gerätes an.
- Reinigen Sie das Gehäuse mit einem trockenen Tuch oder mit einem leicht angefeuchteten Lappen.
- Wischen Sie den Brötchenaufsatz ⑥ mit einem feuchten Tuch ab.
- Entleeren Sie in regelmäßigen Abständen die Krümelschublade ⑩, um Brandgefahr zu vermeiden.

Aufbewahren

- Reinigen Sie den Toaster wie im Kapitel „Reinigen“ beschrieben.
- Wickeln Sie das Netzkabel in Pfeilrichtung um die Kabelaufwicklung ⑨ an der Unterseite des Toasters. Befestigen Sie das Ende des Netzkabels mit einer der Kabelklammern ①.
- Bewahren Sie den Toaster an einem trockenen Ort auf.

Fehlerbehebung

Störung	Ursache	Lösung
Das Gerät funktioniert nicht.	Der Netzstecker steckt nicht in der Netzsteckdose.	Verbinden Sie den Netzstecker mit dem Stromnetz.
	Das Gerät ist defekt.	Wenden Sie sich an den Kundendienst.
Die Toastscheiben werden zu dunkel.	Es ist ein zu hoher Bräunungsgrad eingestellt.	Stellen Sie den Bräunungsregler ② etwas herunter.
Die Toastscheiben werden nicht geröstet.	Es ist ein zu niedriger Bräunungsgrad eingestellt.	Stellen Sie den Bräunungsregler ② etwas höher.
Die Bedientaste ⑧ rastet nicht ein, wenn sie nach unten gedrückt wird.	Der Netzstecker steckt nicht in der Netzsteckdose.	Stecken Sie den Netzstecker in eine Netzsteckdose.
	Das Gerät ist defekt.	Wenden Sie sich an den Kundendienst.

Entsorgung



Werfen Sie das Gerät keinesfalls in den normalen Hausmüll. Dieses Produkt unterliegt der europäischen Richtlinie 2012/19/EU (Waste Electrical and Electronic Equipment).

Entsorgen Sie das Gerät über einen zugelassenen Entsorgungsbetrieb oder über Ihre kommunale Entsorgungseinrichtung. Beachten Sie die aktuell geltenden Vorschriften. Setzen Sie sich im Zweifelsfall mit Ihrer Entsorgungseinrichtung in Verbindung.



Möglichkeiten zur Entsorgung des ausgedienten Gerätes erfahren Sie bei Ihrer Gemeinde- oder Stadtverwaltung.

Garantie der Kompernaß Handels GmbH

Sehr geehrte Kundin, sehr geehrter Kunde,

Sie erhalten auf dieses Gerät 3 Jahre Garantie ab Kaufdatum. Im Falle von Mängeln dieses Produkts stehen Ihnen gegen den Verkäufer des Produkts gesetzliche Rechte zu. Diese gesetzlichen Rechte werden durch unsere im Folgenden dargestellte Garantie nicht eingeschränkt.

Garantiebedingungen

Die Garantiefrist beginnt mit dem Kaufdatum. Bitte bewahren Sie den Kassenbon gut auf. Dieser wird als Nachweis für den Kauf benötigt.

Tritt innerhalb von drei Jahren ab dem Kaufdatum dieses Produkts ein Material- oder Fabrikationsfehler auf, wird das Produkt von uns – nach unserer Wahl – für Sie kostenlos repariert, ersetzt oder der Kaufpreis erstattet. Diese Garantieleistung setzt voraus, dass innerhalb der Dreijahresfrist das defekte Gerät und der Kaufbeleg (Kassenbon) vorgelegt und schriftlich kurz beschrieben wird, worin der Mangel besteht und wann er aufgetreten ist.

Wenn der Defekt von unserer Garantie gedeckt ist, erhalten Sie das reparierte oder ein neues Produkt zurück. Mit Reparatur oder Austausch des Produkts beginnt kein neuer Garantiezeitraum.

Garantiezeit und gesetzliche Mängelansprüche

Die Garantiezeit wird durch die Gewährleistung nicht verlängert. Dies gilt auch für ersetzte und reparierte Teile. Eventuell schon beim Kauf vorhandene Schäden und Mängel müssen sofort nach dem Auspacken gemeldet werden. Nach Ablauf der Garantiezeit anfallende Reparaturen sind kostenpflichtig.

Garantieumfang

Das Gerät wurde nach strengen Qualitätsrichtlinien sorgfältig produziert und vor Auslieferung gewissenhaft geprüft.

Die Garantieleistung gilt für Material- oder Fabrikationsfehler. Diese Garantie erstreckt sich nicht auf Produktteile, die normaler Abnutzung ausgesetzt sind und daher als Verschleißteile angesehen werden können oder für Beschädigungen an zerbrechlichen Teilen, z. B. Schalter, Akkus oder Teile, die aus Glas gefertigt sind.

Diese Garantie verfällt, wenn das Produkt beschädigt, nicht sachgemäß benutzt oder gewartet wurde. Für eine sachgemäße Benutzung des Produkts sind alle in der Bedienungsanleitung aufgeführten Anweisungen genau einzuhalten. Verwendungszwecke und Handlungen, von denen in der Bedienungsanleitung abgeraten oder vor denen gewarnt wird, sind unbedingt zu vermeiden.

Das Produkt ist nur für den privaten und nicht für den gewerblichen Gebrauch bestimmt. Bei missbräuchlicher und unsachgemäßer Behandlung, Gewaltanwendung und bei Eingriffen, die nicht von unserer autorisierten Serviceniederlassung vorgenommen wurden, erlischt die Garantie.

Abwicklung im Garantiefall

Um eine schnelle Bearbeitung Ihres Anliegens zu gewährleisten, folgen Sie bitte den folgenden Hinweisen:

- Bitte halten Sie für alle Anfragen den Kassenschein und die Artikelnummer (z. B. IAN 123456) als Nachweis für den Kauf bereit.
- Die Artikelnummer entnehmen Sie bitte dem Typenschild am Produkt, einer Gravur am Produkt, dem Titelblatt der Bedienungsanleitung (unten links) oder dem Aufkleber auf der Rück- oder Unterseite des Produktes.
- Sollten Funktionsfehler oder sonstige Mängel auftreten, kontaktieren Sie zunächst die nachfolgend benannte Serviceabteilung **telefonisch** oder per **E-Mail**.
- Ein als defekt erfasstes Produkt können Sie dann unter Beifügung des Kaufbelegs (Kassenschein) und der Angabe, worin der Mangel besteht und wann er aufgetreten ist, für Sie portofrei an die Ihnen mitgeteilte Serviceanschrift übersenden.



Auf www.lidl-service.com können Sie diese und viele weitere Handbücher, Produktvideos und Installationssoftware herunterladen.

Mit diesem QR-Code gelangen Sie direkt auf die Lidl-Service-Seite (www.lidl-service.com) und können mittels der Eingabe der Artikelnummer (IAN) 123456 Ihre Bedienungsanleitung öffnen.

Service

DE Service Deutschland

Tel.: 0800 5435 111 (kostenfrei aus dem dt. Festnetz/Mobilfunknetz)
E-Mail: kompennass@lidl.de

AT Service Österreich

Tel.: 0820 201 222 (0,15 EUR/Min.)
E-Mail: kompennass@lidl.at

CH Service Schweiz

Tel.: 0842 665566 (0,08 CHF/Min., Mobilfunk max. 0,40 CHF/Min.)
E-Mail: kompennass@lidl.ch

IAN 347704_2001

Importeur

Bitte beachten Sie, dass die folgende Anschrift keine Serviceanschrift ist. Kontaktieren Sie zunächst die benannte Servicestelle.

KOMPENASS HANDELS GMBH
BURGSTRASSE 21
44867 BOCHUM
DEUTSCHLAND
www.kompennass.com

KOMPERNASS HANDELS GMBH

BURGSTRASSE 21

44867 BOCHUM

GERMANY

www.kompernass.com

Stanje informacija · Stanje informacija

Versiunea informațiilor · Stand der Informationen:

05/2020 Ident.-No.: STLE1000A1-052020-2

IAN 347704_2001