



AMOLADORA ANGULAR RECARGABLE SMERIGLIATRICE ANGOLARE RICARICABILE PWSA 20-Li C3

(ES)

AMOLADORA ANGULAR RECARGABLE

Traducción del manual de instrucciones original

(PT)

REBARBADORA A BATERIA

Tradução do manual de instruções original

(DE) (AT) (CH)

AKKU-WINKELSCHLEIFER

Originalbetriebsanleitung

(IT) (MT)

SMERIGLIATRICE ANGOLARE RICARICABILE

Traduzione delle istruzioni d'uso originali

(GB) (MT)

CORDLESS ANGLE GRINDER

Translation of the original instructions

IAN 360196_2007

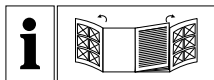

ES

Antes de empezar a leer abra las dos páginas que contienen las imágenes y, en seguida, familiarícese con todas las funciones del dispositivo.

IT MT

Prima di leggere aprire le due pagine con le immagini e prendere confidenza con le diverse funzioni dell'apparecchio.

PT

Antes de começar a ler abra as duas páginas com as imagens e, de seguida, familiarize-se com todas as funções do aparelho.

GB MT

Before reading, unfold both pages containing illustrations and familiarise yourself with all functions of the device.

DE AT CH

Klappen Sie vor dem Lesen die beiden Seiten mit den Abbildungen aus und machen Sie sich anschließend mit allen Funktionen des Gerätes vertraut.

ES	Traducción del manual de instrucciones original	Página	1
IT/MT	Traduzione delle istruzioni d'uso originali	Pagina	21
PT	Tradução do manual de instruções original	Página	39
GB/MT	Translation of the original instructions	Page	57
DE/AT/CH	Originalbetriebsanleitung	Seite	75

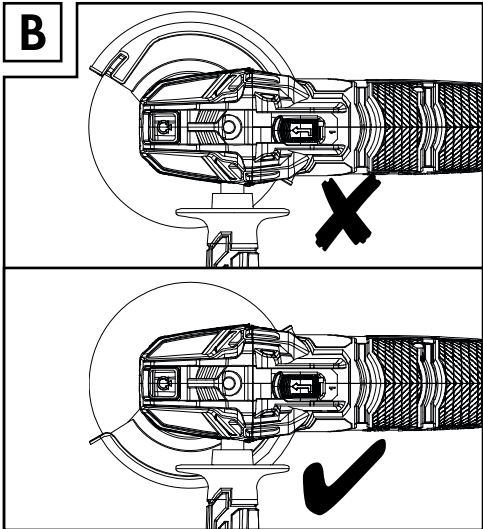
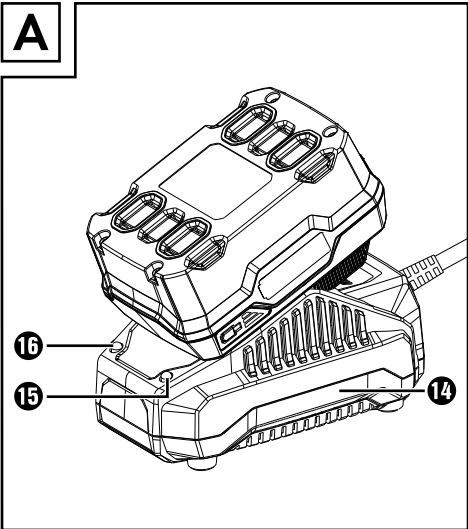
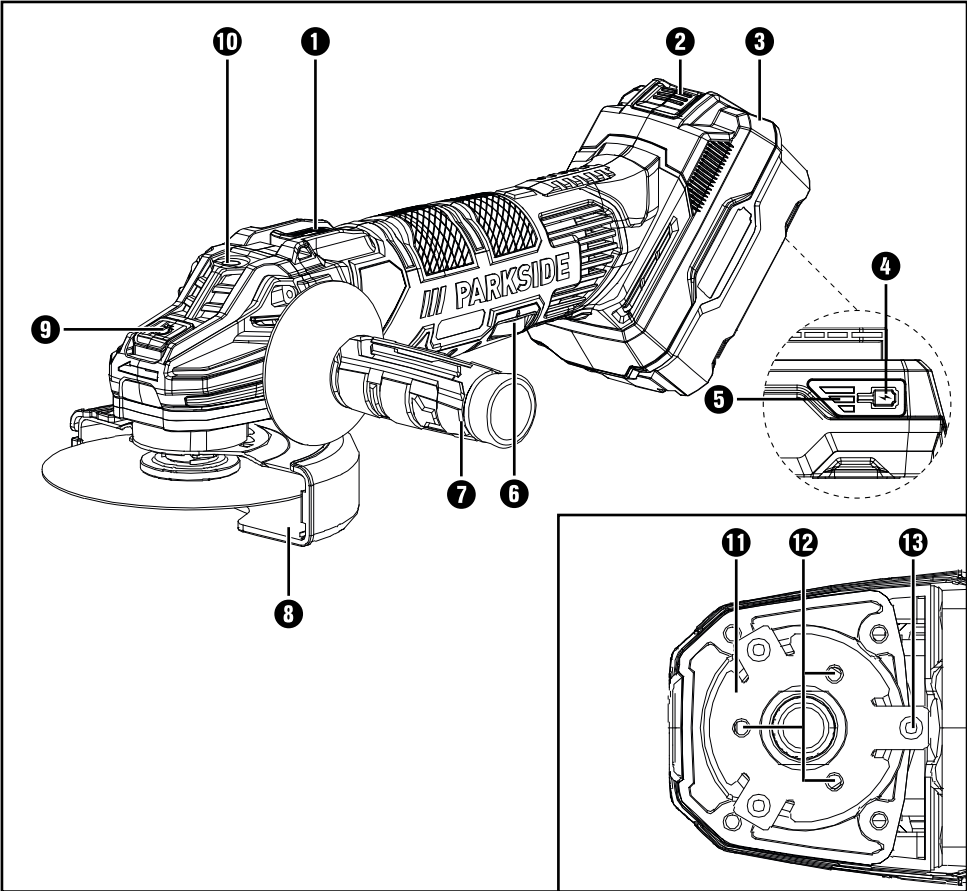

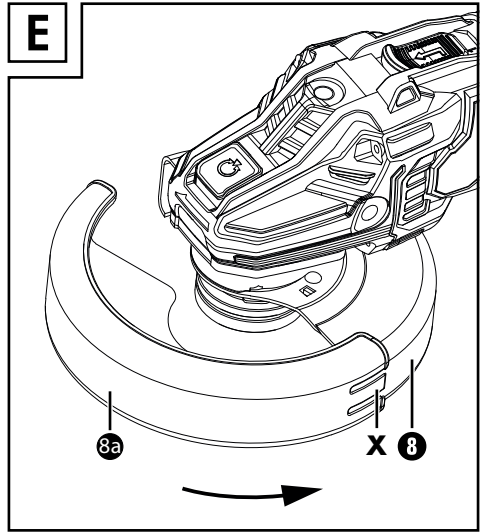
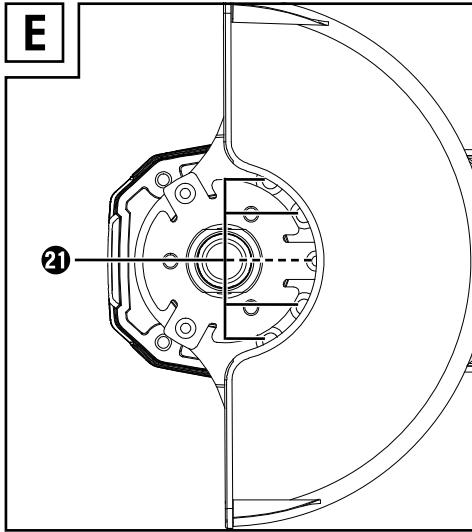
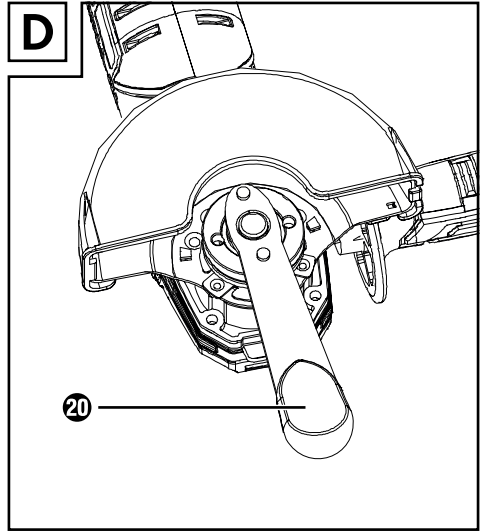
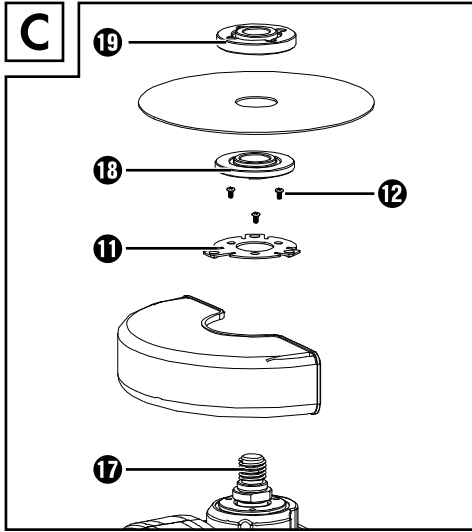

/// PARKSIDE
X20V TEAM

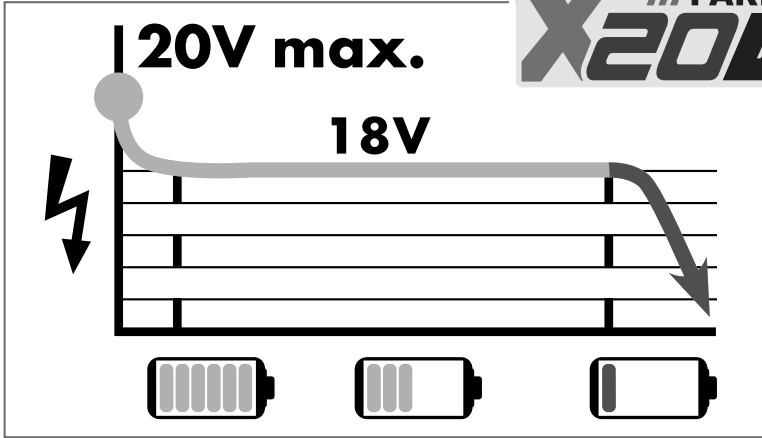

Todas las herramientas de Parkside y los cargadores PLG 20 A1/PLG 20 A2/PLG 20 A3/PLG 20 A4/ PDSLGL 20 A1 de la serie X20V Team son compatibles con el paquete de baterías PAP 20 A1/PAP 20 A2/PAP 20 A3/ PAP 20 B1/ PAP 20 B3.

Tutti gli strumenti Parkside e i caricabatterie PLG 20 A1/PLG 20 A2/PLG 20 A3/PLG 20 A4/ PDSLGL 20 A1 della serie X20V Team sono compatibili con il pacco batteria PAP 20 A1/PAP 20 A2/PAP 20 A3/ PAP 20 B1/ PAP 20 B3.

Los tiempos de carga Tempi di ricarica	2 Ah	3 Ah	4 Ah
Corrientes de carga La corrente di ricarica	Acumulador Accumulatore PAP 20 A1/B1	Acumulador Accumulatore PAP 20 A2	Acumulador Accumulatore PAP 20 A3/B3
max. 2,4 A Cargador Carica-batteria PLG 20 A1/A4	<u>60 min</u> 2,4 A	<u>90 min</u> 2,4 A	<u>120 min</u> 2,4 A
max. 3,5 A Cargador Carica-batteria PLG 20 A2	<u>45 min</u> 3,5 A	<u>60 min</u> 3,5 A	<u>80 min</u> 3,5 A
max. 4,5 A Cargador Carica-batteria PLG 20 A3	<u>35 min</u> 3,8 A	<u>45 min</u> 4,5 A	<u>60 min</u> 4,5 A
max. 4,5 A Cargador Carica-batteria PDSLGL 20 A1	<u>35 min</u> 3,8 A	<u>45 min</u> 4,5 A	<u>60 min</u> 4,5 A

Índice

Introducción	2
Uso previsto	2
Equipamiento	2
Volumen de suministro	3
Características técnicas	3
Indicaciones generales de seguridad para las herramientas eléctricas	4
1. Seguridad en el lugar de trabajo	4
2. Seguridad eléctrica	4
3. Seguridad personal	4
4. Uso y manejo de la herramienta eléctrica	5
5. Uso y manejo de la herramienta inalámbrica	5
Indicaciones de seguridad para todas las aplicaciones	6
Retroceso e indicaciones de seguridad	7
Indicaciones de seguridad especiales para la amoladura y el tronzado	8
Otras indicaciones de seguridad especiales para las muelas de tronzar	9
Indicaciones de seguridad para los cargadores	9
Accesorios autorizados	10
Almacenamiento y manipulación de las herramientas intercambiables recomendadas	10
Indicaciones de trabajo	10
Antes de la puesta en funcionamiento	12
Carga de la batería (consulte la fig. A)	12
Inserción/extracción de la batería del aparato	12
Comprobación del nivel de carga de la batería	12
Montaje de la protección para el tronzado	12
Ajuste de la cubierta de protección	13
Montaje del mango adicional	13
Montaje/cambio de la muela de desbaste/tronzar	13
Puesta en funcionamiento	14
Encendido/apagado	14
Ajuste de la velocidad	15
Mantenimiento y limpieza	15
Desecho	15
Garantía de Kompernass Handels GmbH	16
Asistencia técnica	17
Importador	17
Traducción de la Declaración de conformidad original	18
Pedido de una batería de repuesto	19
Pedido por teléfono	19

AMOLADORA ANGULAR RECARGABLE PWSA 20-Li C3

Introducción

Felicidades por la compra de su aparato nuevo. Ha adquirido un producto de alta calidad. Las instrucciones de uso forman parte del producto y contienen indicaciones importantes acerca de la seguridad, del uso y del desecho de este aparato. Antes de usar el producto, familiarícese con todas las indicaciones de manejo y de seguridad. Utilice el producto únicamente como se describe y para los ámbitos de aplicación indicados. Entregue todos los documentos cuando transfiera el producto a terceros.

Uso previsto

El aparato está previsto para el tronzado, desbaste y cepillado de materiales de metal, hormigón o azulejos sin utilizar agua. La utilización del aparato para otros fines o su modificación se consideran contrarias al uso previsto y aumentan considerablemente el riesgo de accidentes. No nos hacemos responsables por los daños derivados de un uso contrario al uso previsto. El aparato no está indicado para su uso comercial o industrial.

Explicación de los símbolos

	Lea las instrucciones de uso originales y las indicaciones de seguridad antes de poner el aparato en funcionamiento.
	El uso de muelas de tronzar o de desbaste dañadas es peligroso y puede causar lesiones graves.
	Diámetro de la muela
	Amoladora angular inalámbrica
	¡Utilice gafas de protección!
	¡Utilice protecciones auditivas!

	¡Utilice calzado de seguridad!
	¡Utilice guantes de protección!
	¡Utilice una mascarilla de protección antipolvo!
	Este aparato no es apto para amolar superficies húmedas.
	Este aparato no es apto para amolar en posición inclinada.
	Aparato previsto para la amoladura de metales.

Equipamiento

- 1 Interruptor de encendido/apagado
- 2 Botón de desbloqueo de la batería
- 3 Batería*
- 4 Botón del nivel de carga de la batería
- 5 Led del nivel de carga de la batería
- 6 Rueda de ajuste para la preselección de la velocidad
- 7 Mango adicional
- 8 Cubierta de protección
- 9 Botón de bloqueo del husillo
- 10 Rosca (3 x) para el mango adicional
- 11 Anillo de montaje
- 12 Tornillos
- 13 Fijación de la cubierta de protección
- 14 Cargador rápido (consulte la fig. A)*
- 15 Led rojo de control de carga (consulte la fig. A)
- 16 Led verde de control de carga (consulte la fig. A)
- 17 Husillo de montaje (consulte la fig. C)
- 18 Brida de montaje (consulte la fig. C)
- 19 Tuerca de fijación (consulte la fig. C)
- 20 Llave de montaje con dos orificios (consulte la fig. D)
- 21 Salientes

Volumen de suministro

- 1 amoladora angular recargable
- 1 mango adicional
- 1 cubierta de protección (premontada)
- 1 llave de montaje con dos orificios
- 1 muela de tronzar (premontada)
- 1 manual de instrucciones de uso

Características técnicas

Amoladora angular recargable PWSA 20-Li C3

Tensión asignada	20 V == (corriente continua)
Velocidad asignada	n 2500- 10 000 r. p. m.
Dimensiones de la muela	Ø 125 mm
Dimensiones de la rosca	M14

Batería PAP 20 A3*

Tipo	IONES DE LITIO
Tensión asignada	20 V == (corriente continua)
Capacidad	4 Ah
Células	10

Cargador rápido PLG 20 A3*

ENTRADA/input

Tensión asignada	230-240 V ~, 50 Hz (corriente alterna)
------------------	---

Consumo de potencia asignado	120 W
------------------------------	-------

Fusible (interior)	3,15 A 
--------------------	--

SALIDA/output

Tensión asignada	21,5 V == (corriente continua)
------------------	-----------------------------------

Corriente asignada	4,5 A
--------------------	-------

Duración de la carga	aprox. 60 min
----------------------	---------------

Clase de aislamiento	II/□ (aislamiento doble)
----------------------	-----------------------------

* LA BATERÍA Y EL CARGADOR NO SE INCLUYEN EN EL VOLUMEN DE SUMINISTRO

Información sobre ruidos y vibraciones

Medición de ruidos según la norma EN 60745. Valores típicos del nivel sonoro con ponderación A de la herramienta eléctrica:

Valor de emisión sonora

Nivel de presión sonora	$L_{PA} = 83$ dB (A)
Incertidumbre	$K = 3$ dB
Nivel de potencia acústica	$L_{WA} = 94$ dB (A)
Incertidumbre	$K = 3$ dB

¡Utilice protecciones auditivas!

Valor total de vibraciones

Amolado de superficies, mango principal	$a_{h,AG} = 2,698$ m/s ²
Incertidumbre	$K = 1,5$ m/s ²
Amolado de superficies, mango adicional	$a_{h,AG} = 3,284$ m/s ²
Incertidumbre	$K = 1,5$ m/s ²

INDICACIÓN

- El nivel de vibraciones especificado en estas instrucciones de uso se ha calculado según un proceso de medición estandarizado y puede utilizarse para la comparación de aparatos. El valor de emisión de vibraciones especificado también puede utilizarse para realizar una valoración preliminar de la exposición.

⚠ ¡ADVERTENCIA!

- El nivel de vibraciones varía en función del uso de la herramienta eléctrica y, en algunos casos, puede superar los valores especificados en estas instrucciones. Por este motivo, la carga de las vibraciones puede estar infravalorada si se utiliza la herramienta eléctrica regularmente de esta manera. Intente que la carga de las vibraciones sea lo más reducida posible. Algunas medidas para reducir la carga de las vibraciones son el uso de guantes al manejar la herramienta y la limitación del tiempo de trabajo. Para ello, deben tenerse en cuenta todas las partes del ciclo de funcionamiento (por ejemplo, los momentos en los que la herramienta eléctrica está desconectada y los momentos en los que está conectada, pero funciona sin carga).



Indicaciones generales de seguridad para las herramientas eléctricas

⚠ ¡ADVERTENCIA!

- ▶ Lea todas las indicaciones de seguridad y las instrucciones. El incumplimiento de las indicaciones de seguridad y de las instrucciones especificadas puede provocar descargas eléctricas, incendios o lesiones graves.

Conserve todas las indicaciones de seguridad y las instrucciones para el futuro.

El término "herramienta eléctrica" utilizado en las indicaciones de seguridad se refiere a las herramientas eléctricas de accionamiento eléctrico (con cable de red) y a las de accionamiento por batería (sin cable de red).

1. Seguridad en el lugar de trabajo

- a) Mantenga limpia y bien iluminada la zona de trabajo. El desorden y la falta de iluminación en el lugar de trabajo pueden provocar accidentes.
- b) No trabaje con la herramienta eléctrica en un entorno potencialmente explosivo en el que haya líquidos, gases o polvos inflamables. Las herramientas eléctricas generan chispas que pueden encender el polvo o los vapores.
- c) Mantenga a los niños y a otras personas alejados durante el manejo de la herramienta eléctrica. Si se distrae, podría perder el control del aparato.

2. Seguridad eléctrica

- a) El enchufe de la herramienta eléctrica debe encajar correctamente en la toma eléctrica. No debe modificarse el enchufe de ninguna forma. No utilice ningún enchufe adaptador junto con herramientas eléctricas con conexión a tierra. El uso de enchufes sin manipular conectados a una toma eléctrica adecuada reduce el riesgo de descarga eléctrica.

- b) Evite el contacto físico con cualquier superficie que esté conectada a tierra, como tuberías, sistemas de calefacción, cocinas y neveras. Si su cuerpo hace contacto con la toma de tierra, existe mayor riesgo de descarga eléctrica.
- c) Mantenga las herramientas eléctricas alejadas de la lluvia o de humedades. La penetración de agua en un aparato eléctrico aumenta el riesgo de descarga eléctrica.
- d) No utilice el cable para otros usos, p. ej., para transportar y colgar la herramienta eléctrica o para desconectar el enchufe de la toma eléctrica. Mantenga el cable apartado del calor, del aceite, de los bordes cortantes o de las piezas móviles del aparato. Un cable dañado o enredado aumenta el riesgo de descarga eléctrica.
- e) Si desea utilizar la herramienta eléctrica al aire libre, utilice exclusivamente los alargadores de cable aptos para su uso en exteriores. Su uso reduce el riesgo de descarga eléctrica.
- f) Si no puede evitarse el uso de la herramienta eléctrica en un entorno húmedo, utilice un interruptor diferencial residual. Su uso reduce el riesgo de descarga eléctrica.

3. Seguridad personal

- a) Esté siempre alerta, preste atención a lo que hace y proceda con sensatez a la hora de trabajar con una herramienta eléctrica. No utilice ninguna herramienta eléctrica si se siente cansado o se encuentra bajo la influencia de drogas, alcohol o medicamentos. Un solo momento de distracción mientras utiliza la herramienta eléctrica puede causar lesiones graves.
- b) Utilice siempre un equipo de protección individual y gafas de protección. El uso de un equipo de protección individual, como mascarilla antipolvo, calzado de seguridad antideslizante, casco o protecciones auditivas según el tipo de herramienta eléctrica en cuestión, reduce el riesgo de lesiones.
- c) Evite que el aparato pueda ponerse en marcha accidentalmente. Asegúrese de que la herramienta eléctrica esté apagada antes de conectarla a la red eléctrica o a la batería,

- asírla o transportarla. Si transporta la herramienta eléctrica con los dedos en el interruptor o conecta el aparato ya encendido a la red eléctrica, puede provocar accidentes.
- d) **Antes de encender la herramienta eléctrica, retire las herramientas de ajuste o las llaves.** Las herramientas o llaves que se encuentren dentro del alcance de la pieza giratoria del aparato pueden producir lesiones.
 - e) **Evite mantener una postura corporal forzada. Busque una postura segura y mantenga el equilibrio en todo momento.** Así podrá controlar mejor la herramienta eléctrica, especialmente en situaciones inesperadas.
 - f) **Utilice ropa adecuada. No lleve ropa ancha ni joyas. Mantenga el pelo, la ropa y los guantes lejos de las piezas móviles.** La ropa holgada, las joyas o el pelo suelto pueden quedar atrapados en las piezas móviles.
 - g) **Si se admite el montaje de dispositivos de aspiración y de acumulación de polvo, asegúrese de que estén conectados y cerciórese de que se utilicen correctamente.** El uso de un dispositivo de aspiración de polvo puede reducir los riesgos causados por el polvo.

4. Uso y manejo de la herramienta eléctrica

- a) **No sobrecargue el aparato.** Utilice la herramienta eléctrica adecuada para el trabajo en cuestión. De esta manera, trabajará mejor y de forma más segura dentro del rango de potencia indicado.
- b) **No utilice ninguna herramienta eléctrica con el interruptor defectuoso.** Una herramienta que no pueda encenderse o apagarse es peligrosa y debe repararse.
- c) **Desconecte el enchufe de la red eléctrica o retire la batería antes de realizar cualquier ajuste en el aparato, cambiar los accesorios o abandonar el aparato.** Estas medidas de seguridad evitan que la herramienta eléctrica se encienda de forma accidental.

- d) **Guarde las herramientas eléctricas que no vaya a utilizar fuera del alcance de los niños. No permita el uso del aparato a personas que no estén familiarizadas con su manejo o que no hayan leído estas indicaciones.** Las herramientas eléctricas son peligrosas cuando están en manos de personas inexpertas.
- e) **Mantenga las herramientas eléctricas en perfecto estado. Compruebe que las piezas móviles funcionen correctamente y no se atasquen y asegúrese de que ninguna pieza se haya roto ni esté dañada de forma que el funcionamiento del aparato pueda verse afectado. Encargue la reparación de las piezas dañadas antes de utilizar el aparato.** Muchos accidentes se deben al mal estado de las herramientas.
- f) **Mantenga las herramientas de corte limpias y afiladas, ya que así se atascan menos y son más fáciles de guiar.**
- g) **Utilice la herramienta eléctrica, los accesorios, las herramientas intercambiables, etc. según lo dispuesto en estas instrucciones. Tenga en cuenta las condiciones de trabajo y los procedimientos que deban seguirse.** El uso de las herramientas eléctricas para aplicaciones distintas a las previstas puede causar situaciones peligrosas.

5. Uso y manejo de la herramienta inalámbrica

- a) **Cargue la batería exclusivamente en los cargadores recomendados por el fabricante.** El uso de un cargador con una batería que no le corresponde entraña peligro de incendios.
- b) **Utilice exclusivamente las baterías indicadas para las herramientas eléctricas.** El uso de otras baterías puede ocasionar lesiones y peligro de incendios.
- c) **Mantenga la batería que no utilice alejada de grapas, monedas, llaves, clavos, tornillos u otros pequeños objetos de metal que puedan provocar un puentado de los contactos.** Un cortocircuito entre los contactos de la batería puede provocar quemaduras o incendios.

- d) Un uso incorrecto puede provocar una fuga de líquidos de la batería. Evite el contacto con dichos líquidos. En caso de contacto accidental, lave la zona afectada con agua. Si el líquido entra en contacto con los ojos, busque también asistencia médica. El líquido derramado de la batería puede causar irritaciones cutáneas o quemaduras.



¡CUIDADO! ¡PELIGRO DE EXPLOSIÓN!
No recargue nunca las baterías/pilas no recargables.



Proteja la batería contra

el calor, p. ej., también contra la radiación solar duradera, el fuego, el agua y la humedad. Existe peligro de explosión.

Indicaciones de seguridad para todas las aplicaciones

Indicaciones de seguridad conjuntas para la amoladura y el tronzado

- a) Esta herramienta eléctrica está prevista para su uso como amoladora y tronzadora con muela. Observe todas las indicaciones de seguridad, las instrucciones, las ilustraciones y los datos suministrados con el aparato. Si no se observan las instrucciones siguientes, pueden producirse descargas eléctricas, incendios o lesiones graves.
- b) Esta herramienta eléctrica no es apta para el lijado con papel de lija, para el uso de cepillos de alambre ni para el pulido. Si se utiliza esta herramienta eléctrica de forma contraria al uso previsto, pueden provocarse peligros y lesiones.
- c) No utilice ningún accesorio que el fabricante no haya previsto ni recomendado especialmente para esta herramienta eléctrica. Solo porque pueda fijarse un accesorio en la herramienta eléctrica no se garantiza que su uso sea seguro.
- d) La velocidad permitida para la herramienta intercambiable debe ser, como mínimo, tan elevada como la velocidad máxima especificada en la herramienta eléctrica. Los accesorios que giren más rápido de lo permitido pueden destrozarse y salir despedidos.
- e) El diámetro exterior y el grosor de la herramienta intercambiable deben coincidir con las dimensiones especificadas para la herramienta eléctrica. Las herramientas intercambiables con unas dimensiones incorrectas no pueden protegerse ni controlarse de forma suficiente.
- f) Las herramientas intercambiables con inserto de rosca deben ajustarse a la perfección a la rosca del husillo portamuelas. En el caso de las herramientas intercambiables que deban montarse con una brida, el diámetro del orificio de la herramienta intercambiable debe ajustarse al diámetro de alojamiento de la brida. Si las herramientas intercambiables no encajan perfectamente en la herramienta eléctrica, girarán de forma irregular, provocarán vibraciones muy fuertes y podrán causar una pérdida de control.
- g) No utilice herramientas intercambiables dañadas. Antes de cada uso, inspeccione las herramientas intercambiables, como las muelas abrasivas, para descartar que estén melladas o agrietadas; los platos de lijado para descartar que presenten grietas, estén desgastados o muy deteriorados; y los cepillos de alambre para descartar la presencia de alambres sueltos o rotos. Si la herramienta eléctrica o la herramienta intercambiable se caen, compruebe que carezcan de daños o utilice una herramienta intercambiable que no esté dañada. Una vez inspeccionada e insertada la herramienta intercambiable, todas las personas presentes deben mantenerse fuera del alcance de la herramienta intercambiable rotatoria y debe ajustarse el aparato para que funcione a la velocidad máxima durante un minuto. Las herramientas intercambiables dañadas suelen romperse durante el periodo de prueba.

- h) **Utilice un equipo de protección individual.** Según la aplicación, deberá utilizarse una protección facial completa, protección ocular o gafas de seguridad. Si procede, utilice una mascarilla de protección antipolvo, protecciones auditivas, guantes de protección o un mandil especial que le proteja frente a las partículas de lijado y de materiales. Los ojos deben estar protegidos frente a las partículas que salgan despedidas en las distintas aplicaciones. La mascarilla de protección antipolvo o de respiración debe filtrar el polvo generado durante el uso de la herramienta. Si se somete a ruidos intensos durante un periodo prolongado de tiempo, puede sufrir pérdidas auditivas.
- i) **Asegúrese de que otras personas mantengan una distancia de seguridad con respecto a la zona de trabajo. Cualquier persona que entre en la zona de trabajo debe utilizar un equipo de protección individual.** Los fragmentos desprendidos de la pieza de trabajo o las herramientas intercambiables que estén rotas pueden salir despedidas y causar lesiones incluso fuera de la zona de trabajo.
- j) **Sujete la herramienta eléctrica exclusivamente por los mangos aislados si pretende utilizarla para trabajos en los que la herramienta pueda entrar en contacto con conexiones eléctricas ocultas.** El contacto con cables conductores de electricidad también puede someter las piezas metálicas del aparato a la tensión eléctrica y provocar una descarga eléctrica.
- k) **Mantenga el cable de red alejado de las herramientas intercambiables en rotación.** Si pierde el control sobre el aparato, el cable de red puede cortarse o quedar atrapado y la herramienta intercambiable rotatoria puede alcanzarle en la mano o en el brazo.
- l) **No pose nunca la herramienta eléctrica antes de que la herramienta intercambiable se haya detenido completamente.** Si la herramienta intercambiable sigue girando, puede entrar en contacto con la superficie sobre la que se pose y provocar la pérdida de control de la herramienta eléctrica.
- m) **No ponga la herramienta eléctrica en funcionamiento mientras la transporte.** Las prendas de ropa pueden quedar atrapadas en la herramienta intercambiable rotatoria a causa de un contacto accidental, lo que podría provocar lesiones físicas.
- n) **Limpie con regularidad las ranuras de ventilación de la herramienta eléctrica.** El ventilador del motor absorbe el polvo hacia la carcasa y, si se acumula mucho polvo metálico, puede provocar un peligro eléctrico.
- o) **No utilice la herramienta eléctrica en las proximidades de materiales inflamables.** Las chispas pueden incendiar dichos materiales.
- p) **No utilice ninguna herramienta intercambiable que precise líquidos refrigerantes.** El uso de agua o de otros líquidos refrigerantes puede provocar una descarga eléctrica.

Retroceso e indicaciones de seguridad

El retroceso es una reacción repentina que se produce como consecuencia del enganche o bloqueo de la herramienta intercambiable rotatoria, como la muela abrasiva, el plato de lijado, el cepillo de alambre, etc. Este enganche o bloqueo provoca la detención abrupta de la herramienta intercambiable rotatoria. Esto provoca la aceleración incontrolada de la herramienta eléctrica en el sentido contrario al del giro de la herramienta intercambiable en el punto de bloqueo.

Si, p. ej., la muela abrasiva se engancha en la pieza de trabajo o queda bloqueada, es posible que el filo de la muela abrasiva que ha penetrado en la pieza de trabajo quede enganchado, con lo que la muela abrasiva se rompería o causaría un retroceso. En consecuencia, la muela abrasiva se dirigirá hacia el usuario o se alejará de este según el sentido de giro de la muela en el punto de bloqueo. Además, las muelas abrasivas también pueden romperse.

El retroceso es consecuencia de un uso incorrecto o inadecuado de la herramienta eléctrica que puede evitarse cumpliendo las siguientes medidas de precaución.

- a) **Sujete la herramienta eléctrica firmemente y mantenga el cuerpo y los brazos en una posición en la que pueda contrarrestar la fuerza de retroceso.** Si dispone de un mango adicional, utilícelo siempre para controlar al máximo la fuerza de retroceso o los pares de reacción a la velocidad máxima. El usuario puede controlar las fuerzas de retroceso y de reacción si observa las medidas de precaución pertinentes.
- b) **No coloque la mano cerca de la herramienta intercambiable en rotación.** Si se produce un retroceso, la herramienta intercambiable puede alcanzarle en la mano.
- c) **Evite colocarse en la zona hacia la que pueda dirigirse la herramienta eléctrica en caso de retroceso.** El retroceso desplaza la herramienta eléctrica en la dirección contraria al sentido de giro de la muela abrasiva en el punto de bloqueo.
- d) **Trabaje de forma especialmente cuidadosa en las zonas con esquinas, aristas afiladas, etc. para evitar que las herramientas intercambiables reboten desde la pieza de trabajo o queden atascadas.** La herramienta intercambiable rotatoria tiende a atascarse en las esquinas, en las aristas afiladas o cuando rebota, lo que provoca una pérdida de control o retroceso.
- e) **No utilice una hoja de sierra de cadena ni una hoja de sierra dentada.** Este tipo de herramientas intercambiables suelen causar un retroceso o la pérdida de control de la herramienta eléctrica.

Indicaciones de seguridad especiales para la amoladura y el tronzado

- a) **Utilice exclusivamente los accesorios abrasivos autorizados para su herramienta eléctrica, así como la cubierta de protección prevista para ellos.** Los accesorios abrasivos que no sean aptos para la herramienta eléctrica no pueden quedar suficientemente protegidos, por lo que su manejo no es seguro.
- b) **Deben montarse las muelas abrasivas angulares de forma que su superficie abrasiva no sobresalga del borde de la cubierta de protección.** Si la muela abrasiva está montada incorrectamente y sobresale del borde de la cubierta de protección, no quedará lo suficientemente protegida.
- c) **La cubierta de protección debe montarse de forma segura y ajustarse con el máximo nivel de seguridad posible de forma que solo una mínima parte de la muela abrasiva quede expuesta hacia el usuario.** La cubierta de protección ayuda a proteger al usuario frente a los fragmentos desprendidos, frente a un contacto accidental con la muela abrasiva y frente a las chispas que pudieran inflamar la ropa.
- d) **Las muelas abrasivas solo deben utilizarse para las aplicaciones recomendadas.** Por ejemplo, no amole nunca con la superficie lateral de una muela de tronzar. Las muelas de tronzar están previstas para arrancar el material con el filo del disco. Si se ejerce una fuerza lateral sobre estas muelas abrasivas, pueden romperse.
- e) **Utilice siempre una brida tensora que no esté dañada y que posea el tamaño y la forma adecuados para la muela abrasiva seleccionada.** Las bridas adecuadas soportan la muela abrasiva y, con esto, reducen su riesgo de rotura. Las bridas para las muelas de tronzar son distintas de las bridas para otras muelas abrasivas.
- f) **No utilice muelas abrasivas desgastadas de otras herramientas eléctricas más grandes.** Las muelas abrasivas de las herramientas eléctricas más grandes no están previstas para las velocidades más elevadas de las herramientas eléctricas más pequeñas y pueden romperse.

Otras indicaciones de seguridad especiales para las muelas de tronzar

- a) Evite el bloqueo de la muela de tronzar o una presión de aplicación demasiado elevada. No realice cortes demasiado profundos. La sobrecarga de la muela de tronzar aumenta su sollicitación y la posibilidad de que quede ladeada o bloqueada y, con ello, de que se produzca un retroceso o rotura de la muela abrasiva.
- b) Evite colocarse en la zona inmediatamente anterior y posterior a la muela de tronzar en rotación. Si la muela de tronzar se aleja de usted al introducirse en la pieza de trabajo, en caso de retroceso, es posible que la herramienta eléctrica con la muela en rotación salgan despedidas en su dirección.
- c) Si la muela de tronzar se atasca o desea interrumpir el trabajo, apague el aparato y sujételo con tranquilidad hasta que la muela se detenga. No intente nunca tirar de la muela de tronzar mientras esté en rotación para extraerla de la sección de corte, ya que podría producirse un retroceso. Averigüe la causa del atasco y solucione el problema.
- d) No vuelva a encender la herramienta eléctrica mientras se encuentre introducida en la pieza de trabajo. Deje que la muela de tronzar alcance primero el nivel de plena velocidad antes de proseguir cuidadosamente con la operación de corte. De lo contrario, la muela puede engancharse, salir despedida de la pieza de trabajo o causar un retroceso.
- e) Fije bien los tableros o las piezas de trabajo grandes para evitar el riesgo de retroceso por un atasco en la muela de tronzar. Las piezas de trabajo grandes pueden llegar a doblarse por su propio peso. Por este motivo, debe fijarse bien la pieza de trabajo a ambos lados de la muela, tanto en las inmediaciones de la muela de tronzar como en el borde de la pieza.
- f) Proceda con especial cautela al realizar cortes de tipo "nicho" en las paredes existentes o en otras zonas ocultas. La muela de tronzar podría causar un retroceso al cortar tuberías de gas o agua, cables eléctricos u otros objetos.

Indicaciones de seguridad para los cargadores

- Este aparato puede ser utilizado por niños a partir de 8 años y por personas cuyas facultades físicas, sensoriales o mentales sean reducidas o carezcan de los conocimientos y de la experiencia necesaria siempre que sean vigiladas o hayan sido instruidas correctamente sobre el uso seguro del aparato y hayan comprendido los peligros que entraña. Los niños no deben jugar con el aparato. Los niños no deben realizar las tareas de limpieza y mantenimiento del aparato sin supervisión.
- Si se estropea el cable de conexión de red de este aparato, encomiende su sustitución al fabricante, a su servicio de atención al cliente o a una persona que posea una cualificación similar para evitar peligros.



El cargador solo es apto para su uso en interiores.

¡ADVERTENCIA!

- Si se estropea el cable de conexión de red de este aparato, encomiende su sustitución al fabricante, a su servicio de atención al cliente o a una persona que posea una cualificación similar para evitar peligros.

¡ATENCIÓN!

- ▶ Este cargador solo puede cargar las siguientes baterías: PAP 20 A1/PAP 20 A2/PAP 20 A3.
- ▶ Encontrará la lista actual de baterías compatibles en www.lidl.de/akku.

Accesorios autorizados

	Máx. diámetro Ø (mm)	Máx. grosor (mm)	Dimensiones de la rosca (mm)	Máx. velocidad (r. p. m.)	Máx. velocidad periférica (m/s)	Herramienta	Cubierta de protección
Muelas de tronzar	125	3	M14	12250	80	Llave de montaje con dos orificios 20	Sí
Muelas de desbaste	125	6	M14	12250	80	Llave de montaje con dos orificios 20	Sí

Almacenamiento y manipulación de las herramientas intercambiables recomendadas

- Las herramientas abrasivas deben manejarse y transportarse con cuidado.
- Las herramientas abrasivas deben almacenarse de forma que no se sometan a daños mecánicos ni al efecto de las condiciones climáticas (p. ej., humedad).

Indicaciones de trabajo

INDICACIÓN

- ▶ Las muelas abrasivas solo pueden utilizarse para las aplicaciones recomendadas. De lo contrario, podrían destrozarse y dañarse, así como causar lesiones.



Desbaste
¡No utilice nunca muelas de tronzar para desbastar!

- Desplace la amoladora angular de un lado a otro de la pieza de trabajo con una presión uniforme.

- Si el material es blando, desplace la muela de desbaste por la pieza de trabajo manteniendo un ángulo plano; si el material es duro, trabaje con un ángulo algo más inclinado.

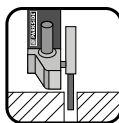

Tronzado con muela
¡No utilice nunca muelas de desbaste para tronzar!

- Utilice exclusivamente muelas de tronzar o muelas abrasivas con refuerzo de fibra de eficacia probada y que estén homologadas para una velocidad periférica no inferior a 80 m/s.

⚠ ¡CUIDADO!

- ▶ La herramienta abrasiva sigue avanzando tras apagar el aparato. No la frene mediante el ejercicio de una contrapresión lateral.
- Fije la pieza de trabajo. Sujete la pieza de trabajo con un dispositivo de sujeción/tornillo de banco. De esta forma, estará mucho mejor sujeta que con la mano.
- Apague siempre el aparato antes de posarlo y espere a que se detenga totalmente.
- Utilice el aparato exclusivamente para cortar o realizar amoladuras en seco.

- Debe montarse el mango adicional ⑦ para realizar cualquier tarea con el aparato.
- No deben procesarse materiales que contengan asbesto. El asbesto es cancerígeno.



¡Consejo! Así actúa correctamente.

⚠ ¡PELIGRO! GUÍE SIEMPRE EL APARATO POR LA PIEZA DE TRABAJO EN EL SENTIDO CONTRARIO AL DE LA MARCHA.

- ▶ De lo contrario, existe peligro de retroceso y el aparato podría salir despedido de la sección de corte.
- Guíe el aparato por la pieza de trabajo solo cuando esté encendido. Tras procesar la pieza de trabajo, levante primero el aparato y apáguelo.
- Durante el trabajo, sujete firmemente el aparato con las dos manos. Procure mantener una posición segura.
- Para un mejor resultado de amoladura, desplace el aparato de forma uniforme y de un lado a otro por la pieza de trabajo en un ángulo de 15° a 30° (entre la muela abrasiva y la pieza de trabajo).
- Para el procesamiento de superficies sesgadas, el aparato no debe presionarse con una fuerza excesiva sobre la pieza de trabajo. Si la velocidad desciende notablemente, debe reducirse la presión ejercida para permitir un procesamiento seguro y eficaz. Si el aparato se frena o se bloquea totalmente de forma repentina, debe desconectarse inmediatamente.
- Tronzado: trabaje con un avance uniforme y no ladee la muela de tronzar.
- Las muelas de desbaste y de tronzar se calientan mucho durante el funcionamiento, por lo que debe dejar que se enfríen totalmente antes de tocarlas.
- No use el aparato para otros fines.
- Asegúrese siempre de que el aparato esté apagado antes de introducir la batería en el aparato.

- En caso de peligro, apague inmediatamente el aparato y extraiga la batería. Asegúrese de que el aparato quede fácilmente accesible y de que, en caso de emergencia, pueda alcanzarse sin problemas.
- Durante las pausas de trabajo, antes de realizar cualquier tarea en el aparato y durante los periodos en los que no lo utilice, retire siempre la batería. El aparato debe estar siempre limpio, seco y sin restos de aceite ni grasas lubricantes.
- ¡Esté siempre alerta! Esté siempre atento a lo que hace y actúe con sensatez. No utilice nunca el aparato si está desconcentrado o se siente indispueto.



⚠ ¡ADVERTENCIA!
Utilice siempre gafas de protección.



⚠ ¡ADVERTENCIA!
Utilice siempre una máscara de protección antipolvo.

Antes de la puesta en funcionamiento

Carga de la batería (consulte la fig. A)

⚠ ¡CUIDADO!

- ▶ Desconecte siempre el enchufe de la red eléctrica antes de extraer la batería ③ del cargador o introducirla en él.

INDICACIÓN

- ▶ Nunca cargue la batería con una temperatura ambiente inferior a 10 °C o superior a 40 °C. Si pretende almacenar la batería de iones de litio durante un periodo prolongado de tiempo, debe comprobar regularmente el nivel de carga. El nivel de carga óptimo está entre el 50 % y el 80 %. El aparato debe almacenarse en un lugar fresco y seco con una temperatura ambiente de entre 0 °C y 50 °C.

- ◆ Conecte la batería ③ al cargador rápido ⑭ (consulte la fig. A).
- ◆ Conecte el enchufe en la toma eléctrica. El led de control ⑮ se ilumina en rojo.
- ◆ El led verde de control ⑯ señala que el proceso de carga ha finalizado y que la batería ③ está lista para su uso.

⚠ ¡ATENCIÓN!

- ◆ Si el led rojo de control ⑮ parpadea, significa que la batería ③ se ha sobrecalentado y no puede cargarse.
- ◆ Si el led rojo de control y el led verde de control ⑮ ⑯ parpadean al mismo tiempo, significa que la batería ③ está defectuosa.
- ◆ Entre cada carga consecutiva, apague el cargador durante al menos 15 minutos. Para ello, desconecte el enchufe de la red eléctrica.

Inserción/extracción de la batería del aparato

Inserción de la batería

- ◆ Encastre la batería ③ en el mango.

Extracción de la batería

- ◆ Pulse el botón de desbloqueo ② y retire la batería ③.

Comprobación del nivel de carga de la batería

- ◆ Para comprobar el nivel de carga de la batería, pulse el botón del nivel de carga de la batería ④ (consulte también la ilustración principal). El nivel de carga o la carga restante se muestran en el led del nivel de carga de la batería ⑤ de la manera siguiente:
ROJO/NARANJA/VERDE = carga máxima
ROJO/NARANJA = carga media
ROJO = poca carga; cargue la batería

Montaje de la protección para el tronzado

Para el tronzado con materiales abrasivos aglutinados, utilice siempre la protección para el tronzado 8a.

- ◆ Coloque la protección para el tronzado 8a sobre la cubierta de protección ⑩ (consulte la fig. E) hasta que encastre en el extremo con la pestaña de plástico "X".
- ◆ Para desmontar la protección para el tronzado 8a, debe presionar ligeramente la pestaña de plástico "X" hacia dentro para soltar la protección para el tronzado 8a.

Ajuste de la cubierta de protección

⚠ ¡ADVERTENCIA! ¡PELIGRO DE LESIONES!

- ▶ Antes de realizar cualquier tarea en el aparato, apáguelo y extraiga la batería.

⚠ ¡PELIGRO DE LESIONES!

- ▶ Utilice siempre la amoladora angular con la cubierta de protección **8**. La cubierta de protección debe montarse de forma segura en la amoladora angular. Ajústela de forma que se alcance el máximo nivel de seguridad; esto es, que solo una mínima parte de la muela abrasiva quede expuesta hacia el usuario. La cubierta de protección **8** debe proteger al usuario frente a los fragmentos desprendidos y contra un contacto accidental con la muela abrasiva.

⚠ ¡PELIGRO DE LESIONES!

- ▶ Asegúrese de que, como mínimo, la cubierta de protección **8** esté montada en el mismo ángulo que el mango adicional **7** (consulte la fig. B). De lo contrario, podría lesionarse por el contacto con la muela de desbaste o de tronzar.
- ◆ Gire la cubierta de protección **8** hasta alcanzar la posición requerida (posición de trabajo). Para ello, asegúrese de colocar la cubierta de protección **8** de forma que la fijación de la cubierta de protección **15** quede sobre uno de los 5 salientes **21** de la cubierta de protección **8** (consulte la fig. E de la página desplegable).
- ◆ Para ello, asegúrese de que la fijación de la cubierta de protección **15** quede bien fija en el saliente **21** que corresponda.

Montaje del mango adicional

⚠ ¡CUIDADO!

- ▶ Por motivos de seguridad, este aparato solo debe utilizarse con el mango adicional **7**. De lo contrario, podrían producirse lesiones. El mango adicional **7** puede atornillarse a la izquierda, a la derecha o en la parte superior de la cabeza del aparato según el procedimiento de trabajo.

Montaje/cambio de la muela de desbaste/tronzar

Utilice siempre guantes de protección para el cambio de las muelas de tronzar/desbaste.

Tenga en cuenta las dimensiones de las muelas de desbaste y de tronzar. El diámetro del orificio debe encajar en la brida de montaje **18** sin holgura. No utilice manguitos reductores ni adaptadores.

INDICACIÓN

- ▶ Utilice exclusivamente muelas limpias.
- Utilice exclusivamente herramientas abrasivas cuya velocidad permitida sea, como mínimo, tan elevada como la velocidad de ralentí del aparato.
- **¡PELIGRO DE LESIONES!** Accione exclusivamente el botón de bloqueo del husillo **9** con el husillo de montaje **17** detenido.
- ◆ Pulse el botón de bloqueo del husillo **9** para bloquear el mecanismo.
- ◆ Afloje la tuerca de fijación **19** por medio de la llave de montaje con dos orificios **20** (consulte la fig. D).
- ◆ Coloque la muela de desbaste o de tronzar en la brida de montaje **18** con la parte escrita orientada hacia el aparato.
- ◆ Tras esto, vuelva a colocar la tuerca de fijación **19** en el husillo de montaje **17** con la parte elevada apuntada hacia arriba.

**Para las muelas abrasivas finas
(consulte la figura 1)**

- ◆ El collar de la tuerca de fijación **19** debe apuntar hacia arriba para que la muela abrasiva fina pueda fijarse de forma segura.

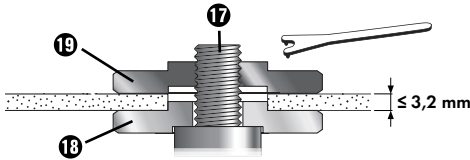

Fig. 1

- ◆ Pulse el botón de bloqueo del husillo **9** para bloquear el mecanismo.
- ◆ Vuelva a apretar firmemente la tuerca de fijación **19** con la llave de montaje con dos orificios **20**.

**Para las muelas abrasivas gruesas
(consulte la figura 2)**

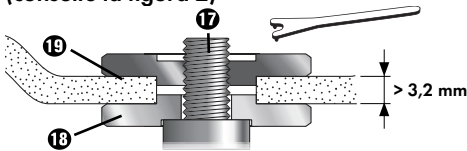

Fig. 2

El collar de la tuerca de fijación **19** debe apuntar hacia abajo para que se pueda montar la muela abrasiva sobre el husillo de montaje **17** de forma segura.

- ◆ Bloquee el husillo de montaje **17**.
- ◆ Apriete firmemente la tuerca de fijación **19** con la llave de montaje con dos orificios **20** en sentido horario.

INDICACIÓN

- ▶ Si, tras el cambio, la muela gira de manera anómala u oscila, debe volver a cambiarse inmediatamente.
- ◆ Por razones de seguridad, tras cambiar la muela, déjela en marcha durante 60 segundos a la velocidad máxima. Esté atento a cualquier ruido anómalo y a la generación de chispas.

- ◆ Compruebe que todas las piezas de fijación estén bien ajustadas.
- ◆ Asegúrese de que la flecha del sentido de giro (si se dispone de ella) de las muelas de tronzar o de desbaste (también de las muelas de tronzar diamantadas) coincida con el sentido de giro del aparato (flecha del sentido de giro de la cabeza del aparato).

Puesta en funcionamiento

Encendido/apagado

Inspeccione la herramienta insertada antes del uso para asegurarse de que todas las piezas de fijación estén correctamente montadas.

INDICACIÓN

- ▶ Encienda siempre la amoladora angular antes de ponerla en contacto con el material y, a continuación, desplace el aparato sobre la pieza de trabajo.

Encendido

- ◆ Primero pulse el interruptor de encendido/apagado **1** hacia la derecha para después moverlo hacia delante.

Apagado

- ◆ Vuelva a soltar el interruptor de encendido/apagado **1**.

Activación del modo de funcionamiento continuo

- ◆ Primero pulse el interruptor de encendido/apagado **1** hacia la derecha para después moverlo hacia delante. A continuación, con el interruptor de encendido/apagado **1** hacia delante, pulse hacia abajo hasta que encastre.

Desactivación del modo de funcionamiento continuo

- ◆ Pulse el interruptor de encendido/apagado **1** hacia atrás y hacia abajo y suéltelo.

Ajuste de la velocidad

Puede preseleccionarse la velocidad con la rueda de ajuste para la preselección de la velocidad **6**: (1 = menor velocidad, 6 = mayor velocidad).

Le recomendamos la realización de pruebas prácticas para calcular la velocidad más adecuada.

La velocidad también puede modificarse durante el funcionamiento.

Mantenimiento y limpieza



¡ADVERTENCIA! ¡PELIGRO DE LESIONES! Antes de realizar cualquier tarea en el aparato, apáguelo y extraiga la batería.

La amoladora angular inalámbrica no requiere mantenimiento.

- No utilice ningún objeto afilado para la limpieza del aparato. Evite que pueda penetrar cualquier líquido en el interior del aparato. De lo contrario, este podría dañarse.
- Limpie el aparato con regularidad, preferiblemente, justo después de terminar el trabajo.
- Limpie la carcasa con un paño seco; no utilice nunca bencina, disolventes ni productos de limpieza que puedan dañar el plástico.
- Para una limpieza a fondo del aparato, se precisa un aspirador.
- Las ranuras de ventilación deben mantenerse siempre libres.
- Retire el polvo de amoladura que quede adherido con un pincel.

INDICACIÓN

- Los recambios no especificados (p. ej., escobillas de carbón o interruptores) pueden solicitarse a través de nuestro servicio de asistencia técnica.

⚠ ¡ADVERTENCIA!

- No use accesorios no recomendados por PARKSIDE. Esto puede provocar descargas eléctricas e incendios.

Desecho



El embalaje está compuesto por materiales ecológicos que pueden desecharse en los contenedores de reciclaje locales.



No deseche las herramientas eléctricas con la basura doméstica.

Según la Directiva europea 2012/19/EU, las herramientas eléctricas usadas deben recogerse por separado para someterse a un reciclaje ecológico.



¡No deseche la batería con la basura doméstica!

Retire la batería antes de desechar el aparato. Las baterías defectuosas o agotadas deben reciclarse según la Directiva 2006/66/EC. Deseche la batería y el aparato a través de los puntos de recogida disponibles. Puede informarse acerca de las posibilidades de desecho de las herramientas eléctricas y baterías usadas en su ayuntamiento o administración local.



Deseche el embalaje de forma respetuosa con el medio ambiente. Observe las indicaciones de los distintos materiales de embalaje y, si procede, recíclelos de la manera correspondiente. Los materiales de embalaje cuentan con abreviaciones (a) y cifras (b) que significan lo siguiente: 1-7: plásticos; 20-22: papel y cartón; 80-98: materiales compuestos.



Puede informarse acerca de las posibilidades de desecho de los aparatos usados en su administración municipal o ayuntamiento.

Garantía de Kompernass Handels GmbH

Estimado cliente:

Este aparato cuenta con una garantía de 3 años a partir de la fecha de compra. Si se detectan defectos en el producto, puede ejercer sus derechos legales frente al vendedor. Estos derechos legales no se ven limitados por la garantía descrita a continuación.

Condiciones de la garantía

El plazo de la garantía comienza con la fecha de compra. Guarde bien el comprobante de caja, ya que lo necesitará como justificante de compra.

Si dentro de un periodo de tres años a partir de la fecha de compra de este producto se detecta un defecto en su material o un error de fabricación, asumiremos la reparación o sustitución gratuita del producto o restituiremos el precio de compra a nuestra elección. La prestación de la garantía requiere la presentación del aparato defectuoso y del justificante de compra (comprobante de caja), así como una breve descripción por escrito del defecto detectado y de las circunstancias en las que se haya producido dicho defecto, dentro del plazo de tres años.

Si el defecto está cubierto por nuestra garantía, le devolveremos el producto reparado o le suministraremos uno nuevo. La reparación o sustitución del producto no supone el inicio de un nuevo periodo de garantía.

Duración de la garantía y reclamaciones legales por vicios

La duración de la garantía no se prolonga por hacer uso de ella. Este principio también se aplica a las piezas sustituidas y reparadas. Si después de la compra del aparato, se detecta la existencia de daños o de defectos al desembalarlo, deben notificarse de inmediato. Cualquier reparación que se realice una vez finalizado el plazo de garantía estará sujeta a costes.

Alcance de la garantía

El aparato se ha fabricado cuidadosamente según estándares elevados de calidad y se ha examinado en profundidad antes de su entrega.

La prestación de la garantía se aplica a defectos en los materiales o errores de fabricación. Esta garantía no cubre las piezas del producto normalmente sometidas al desgaste y que, en consecuencia, puedan considerarse piezas de desgaste ni los daños producidos en los componentes frágiles, p. ej., interruptores o piezas de vidrio.

Se anulará la garantía si el producto se daña o no se utiliza o mantiene correctamente. Para utilizar correctamente el producto, deben observarse todas las indicaciones especificadas en las instrucciones de uso. Debe evitarse cualquier uso y manejo que esté desaconsejado o frente al que se advierta en las instrucciones de uso.

El producto está previsto exclusivamente para su uso privado y no para su uso comercial. En caso de manipulación indebida e incorrecta, uso de la fuerza y apertura del aparato por personas ajenas a nuestros centros de asistencia técnica autorizados, la garantía perderá su validez.

La garantía no cubre los siguientes casos

- Desgaste normal de la capacidad de la batería.
- Uso comercial o industrial del producto.
- Daño o alteración del producto por parte del cliente.
- Incumplimiento de las instrucciones de seguridad y mantenimiento y errores en el manejo.
- Daños provocados por fuerza mayor.

Proceso de reclamación conforme a la garantía

Para garantizar una tramitación rápida de su reclamación, le rogamos que observe las siguientes indicaciones:

- Mantenga siempre a mano el comprobante de caja y el número de artículo (p. ej., IAN 12345) como justificante de compra.
- Podrá ver el número de artículo en la placa de características del producto, grabado en el producto, en la portada de las instrucciones de uso (parte inferior izquierda) o en el adhesivo de la parte trasera o inferior del producto.
- Si se producen errores de funcionamiento u otros defectos, póngase primero en contacto con el departamento de asistencia técnica especificado a continuación **por teléfono** o **por correo electrónico**.
- Podrá enviar el producto calificado como defectuoso junto con el justificante de compra (comprobante de caja) y la descripción del defecto y de las circunstancias en las que se haya producido de forma gratuita a la dirección de correo proporcionada.



En www.lidl-service.com, podrá descargar este manual de usuario y muchos otros más, así como vídeos sobre los productos y software de instalación.

Con este código QR, accederá directamente a la página del Servicio Lidl (www.lidl-service.com) y podrá abrir las instrucciones de uso mediante la introducción del número de artículo (IAN) 360196_2007.

Asistencia técnica

ES Servicio España

Tel.: 902 59 99 22

(0,08 EUR/Min. + 0,11 EUR/llamada (tarifa normal))

(0,05 EUR/Min. + 0,11 EUR/llamada (tarifa reducida))

E-Mail: kompernass@lidl.es

IAN 360196_2007

Importador

Tenga en cuenta que la dirección siguiente no es una dirección de asistencia técnica. Póngase primero en contacto con el centro de asistencia técnica especificado.

KOMPERNASS HANDELS GMBH

BURGSTRASSE 21

44867 BOCHUM

ALEMANIA

www.kompernass.com

Traducción de la Declaración de conformidad original

En virtud del presente documento, nosotros, KOMPERNASS HANDELS GMBH, responsable de los documentos: Semi Uguzlu, BURGSTR. 21, 44867 BOCHUM (ALEMANIA), declaramos que este producto cumple con lo dispuesto por las siguientes normas, documentos normativos y directivas CE:

Directiva relativa a las máquinas (2006/42/EC)

Directiva de baja tensión UE (2014/35/EU, solo el cargador)

Compatibilidad electromagnética (2014/30/EU)

Directiva sobre las restricciones a la utilización de determinadas sustancias peligrosas en aparatos eléctricos y electrónicos (2011/65/EU)*

* La responsabilidad exclusiva de la expedición de esta declaración de conformidad recaerá sobre el fabricante. El objeto descrito de la declaración cumple con las disposiciones de la Directiva 2011/65/EU del Parlamento Europeo y del Consejo del 8 de junio de 2011 sobre las restricciones a la utilización de determinadas sustancias peligrosas en aparatos eléctricos y electrónicos.

Normas armonizadas aplicadas

EN 60745-1:2009/A11:2010

EN 60745-2-3:2011/A13:2015

EN 55014-1:2017

EN 55014-2:2015

EN 55014-1:2006/A2:2011

EN 55014-2:1997/A2:2008

EN 61000-3-2:2014

EN 61000-3-3:2013

EN 60335-2-29:2004/A11:2018

EN 60335-1:2012/A13:2017

EN 62233:2008

EN 50581:2012

Denominación de la máquina: Amoladora angular recargable PWSA 20-Li C3

Año de fabricación: 10-2020

Número de serie: IAN 360196_2007

Bochum, 15/10/2020



Semi Uguzlu

- Responsable de calidad -

Reservado el derecho a realizar modificaciones técnicas en relación con el desarrollo tecnológico.

Pedido de una batería de repuesto

Si desea solicitar una batería de repuesto para su aparato, puede hacerlo cómodamente por Internet en www.kompernass.com o por teléfono.

No obstante, es posible que este artículo se agote rápidamente debido a las existencias limitadas.



INDICACIÓN

- ▶ Es posible que, en algunos países, no pueda realizarse el pedido de recambios por Internet. En tal caso, póngase en contacto con la línea de asistencia técnica.

Pedido por teléfono

- ES Servicio España Tel.: 902 59 99 22
(0,08 EUR/Min. + 0,11 EUR/llamada (tarifa normal))
(0,05 EUR/Min. + 0,11 EUR/llamada (tarifa reducida))

Para garantizar la rápida tramitación de su pedido, tenga a mano el número de artículo (p. ej., IAN 360196) del aparato para todas sus consultas. Podrá consultar el número de artículo en la placa de características o en la portada de estas instrucciones de uso.

Indice

Introduzione	22
Uso conforme	22
Dotazione	22
Materiale in dotazione	23
Dati tecnici	23
Avvertenze di sicurezza generali per elettroutensili	24
1. Sicurezza sul posto di lavoro	24
2. Sicurezza elettrica	24
3. Sicurezza delle persone	24
4. Uso e manipolazione dell'elettroutensile	25
5. Uso e trattamento dell'utensile a batteria	25
Indicazioni relative alla sicurezza per tutte le applicazioni	26
Contraccolpo e relative indicazioni di sicurezza	27
Indicazioni di sicurezza particolari per la levigatura e la troncatura	28
Altre indicazioni relative alla sicurezza per lavori di troncatura	28
Indicazioni relative alla sicurezza per caricabatteria	29
Accessori consentiti	30
Conservazione e manipolazione degli attrezzi consigliati	30
Indicazioni operative	30
Prima della messa in funzione	31
Caricamento del pacco batteria (vedi fig. A)	31
Inserimento/rimozione della batteria nell'apparecchio	32
Controllo della carica della batteria	32
Montaggio della copertura di protezione per troncatura	32
Regolazione della calotta di protezione	32
Montaggio dell'impugnatura supplementare	33
Montaggio/sostituzione del disco di sgrossatura/troncatura	33
Messa in funzione	34
Accensione/spegnimento	34
Regolazione della velocità	34
Manutenzione e pulizia	35
Smaltimento	35
Garanzia della Kompnass Handels GmbH	36
Assistenza	37
Importatore	37
Traduzione della dichiarazione di conformità originale	38
Ordinazione batteria sostitutiva	39
Ordine telefonico	39

SMERIGLIATRICE ANGOLARE RICARICABILE PWSA 20-Li C3

Introduzione

Congratulazioni per l'acquisto del nuovo apparecchio. È stato scelto un prodotto di alta qualità. Il manuale di istruzioni è parte integrante del presente prodotto. Esso contiene importanti indicazioni per la sicurezza, l'uso e lo smaltimento. Prima di utilizzare il prodotto, acquisire dimestichezza con tutte le indicazioni relative ai comandi e alla sicurezza. Utilizzare il prodotto solo come descritto e per i campi d'impiego indicati. In caso di cessione del prodotto a terzi, consegnare anche tutta la relativa documentazione.

Uso conforme

L'apparecchio è destinato alla troncatura, sgrossatura e spazzolatura di metallo, calcestruzzo o piastrelle senza uso di acqua. Qualunque altro impiego e qualunque modifica dell'apparecchio sono da considerarsi non conformi alla destinazione e comportano il rischio di infortuni. Non si assumono responsabilità per i danni derivanti da uso non conforme. L'apparecchio non è destinato all'uso commerciale.

Spiegazione dei simboli

	Prima della messa in funzione, leggere le istruzioni per l'uso originali e le avvertenze di sicurezza.
	L'utilizzo di mole da taglio o mole da sgrasso danneggiate è pericoloso e può portare a gravi lesioni!
	Diametro del disco
	Smerigliatrice angolare a batteria
	Indossare occhiali di protezione!
	Indossare una protezione acustica!

	Indossare scarpe antinfortunistiche!
	Indossare guanti protettivi!
	Indossare una mascherina antipolvere!
	Non consentito per molatura a umido
	Non consentito per molatura laterale
	Previsto per la molatura di metalli

Dotazione

- ❶ Interruttore ON/OFF
- ❷ Tasto per lo sbloccaggio del pacco batteria
- ❸ Pacco batteria *
- ❹ Tasto del livello di carica della batteria
- ❺ LED di visualizzazione stato di carica batteria
- ❻ Rotella di regolazione per la preselezione del numero di giri
- ❼ Impugnatura supplementare
- ❽ Calotta di protezione
- ❾ Tasto di blocco mandrino
- ❿ Filettatura (3 x) per l'impugnatura supplementare
- ⓫ Ghiera di montaggio
- ⓬ Viti
- ⓭ Fissaggio della calotta di protezione
- ⓮ Caricabatteria rapido (vedi fig. A) *
- ⓯ LED rosso di controllo della carica (vedi fig. A)
- ⓰ LED verde di controllo della carica (vedi fig. A)
- ⓱ Mandrino portamola (vedi fig. C)
- ⓲ Flangia portamola (vedi fig. C)
- ⓳ Dado di serraggio (vedi fig. C)
- ⓴ Chiave di montaggio a due fori (vedi fig. D)
- ⓵ Curvature

Materiale in dotazione

- 1 smerigliatrice angolare ricaricabile
- 1 impugnatura supplementare
- 1 calotta di protezione (premontata)
- 1 chiave di montaggio a due fori
- 1 mola (premontata)
- 1 manuale d'istruzioni

Dati tecnici

Smerigliatrice angolare ricaricabile PWSA 20-Li C3

Tensione nominale	20 V \equiv (corrente continua)
Numero di giri nominale	n 2500 - 10000 min ⁻¹
Dimensioni della mola	Ø 125 mm
Filettatura	M14

Batteria PAP 20 A3*

Tipo	IONI DI LITIO
Tensione nominale	20 V \equiv (corrente continua)
Capacità	4 Ah
Celle	10

Caricabatteria rapido PLG 20 A3*

INGRESSO/Input

Tensione nominale	230-240 V ~, 50 Hz (corrente alternata)
-------------------	--

Assorbimento nominale	120 W
-----------------------	-------

Fusibile (interno)	3,15 A
--------------------	--------

USCITA/Output

Tensione nominale	21,5 V \equiv (corrente continua)
-------------------	--

Corrente nominale	4,5 A
-------------------	-------

Durata del caricamento	circa 60 min
------------------------	--------------

Classe di protezione	II /
----------------------	------

(isolamento doppio)

* BATTERIA E CARICABATTERIE NON SONO INCLUSI

Informazioni sul rumore e sulle vibrazioni

Valore di misurazione dei rumori determinato secondo EN 60745. Valori tipici del livello di rumore dell'elettrotensile classificato A:

Valore di emissione acustica

Livello di pressione acustica	$L_{PA} = 83$ dB (A)
Fattore di incertezza	K = 3 dB
Livello di potenza acustica	$L_{WA} = 94$ dB (A)
Fattore di incertezza	K = 3 dB

Indossare una protezione acustica!

Valore complessivo delle vibrazioni

Impugnatura principale smerigliatura superfici	$a_{h,AG} = 2,698$ m/s ²
Fattore di incertezza	K = 1,5 m/s ²
Smerigliatura delle superfici	
Impugnatura supplementare	$a_{h,AG} = 3,284$ m/s ²
Fattore di incertezza	K = 1,5 m/s ²

NOTA

- Il livello di vibrazioni indicato nelle presenti istruzioni è stato misurato secondo un procedimento di misurazione normalizzato e può essere usato per un confronto tra vari apparecchi. Il coefficiente di emissione delle vibrazioni può anche essere usato per una stima introduttiva dell'esposizione.

AVVERTENZA!

- Il livello di vibrazioni cambia in base all'uso dell'elettrotensile e in alcuni casi può essere superiore al valore indicato nelle presenti istruzioni. La sollecitazione da vibrazioni potrebbe risultare sottostimata se l'elettrotensile viene utilizzato regolarmente in tal modo. Cercare di ridurre il più possibile la sollecitazione da vibrazioni. Provvedimenti adeguati per la riduzione della sollecitazione da vibrazioni prevedono l'uso di guanti durante l'impiego dell'elettrotensile e la limitazione dei tempi di lavoro. Occorre tenere in considerazione tutte le componenti del ciclo di esercizio (per esempio i tempi nei quali l'elettrotensile è spento e i tempi in cui è acceso ma funziona senza carico).



Avvertenze di sicurezza generali per elettrotensili



⚠ AVVERTENZA!

- ▶ Leggere tutte le indicazioni relative alla sicurezza e le istruzioni. L'errata applicazione delle indicazioni di sicurezza e delle istruzioni può causare scosse elettriche, incendi e/o gravi lesioni.

Conservare le indicazioni di sicurezza e le istruzioni per uso futuro.

Il termine "elettrotensile" utilizzato nelle indicazioni di sicurezza si riferisce a elettrotensili collegabili alla rete elettrica (con cavo di rete) e a elettrotensili a batteria (senza cavo di rete).

1. Sicurezza sul posto di lavoro

- Mantenere l'area di lavoro pulita e ben illuminata. Il disordine e la scarsa illuminazione dell'area di lavoro potrebbero dare luogo a infortuni.
- Non lavorare con elettrotensili in ambienti a rischio di esplosione, in presenza di liquidi, gas o polveri infiammabili. Gli elettrotensili generano scintille che possono incendiare la polvere o i vapori.
- Tenere lontani i bambini e altre persone durante l'uso dell'elettrotensile. In caso di distrazione si potrebbe perdere il controllo dell'apparecchio.

2. Sicurezza elettrica

- La spina dell'elettrotensile deve essere idonea all'inserimento nella presa. La spina non deve essere assolutamente modificata. Non utilizzare connettori adattatori con elettrotensili collegati a terra. Le spine non modificate e le prese idonee riducono il rischio di scosse elettriche.
- Evitare il contatto diretto con superfici collegate a terra, come tubi, termosifoni, stufe e frigoriferi. Quando il corpo è a diretto contatto con la terra sussiste un maggiore pericolo di scosse elettriche.

- Tenere gli elettrotensili lontani dalla pioggia o dall'umidità. La penetrazione di acqua in un apparecchio elettrico aumenta il rischio di scosse elettriche.
- Non utilizzare il cavo elettrico per scopi non conformi, come ad es. per trasportare l'elettrotensile, per appenderlo o per scollegare la spina dalla presa. Tenere il cavo lontano dal calore, dall'olio, da spigoli vivi o da parti dell'apparecchio in movimento. Cavi danneggiati o aggrovigliati aumentano il rischio di scosse elettriche.
- Se si lavora all'aperto con un elettrotensile, utilizzare solo una prolunga indicata anche per uso all'esterno. L'utilizzo di una prolunga idonea all'uso esterno riduce il rischio di scosse elettriche.
- Se è inevitabile l'uso dell'elettrotensile in ambiente umido, utilizzare un interruttore differenziale. L'uso di un interruttore differenziale riduce il rischio di scosse elettriche.

3. Sicurezza delle persone

- Agire sempre con attenzione, osservare le proprie azioni e procedere in modo ragionevole nel lavoro con un elettrotensile. Non utilizzare l'elettrotensile se si è stanchi o sotto l'influsso di droghe, alcol o farmaci. Un momento di disattenzione nell'uso dell'elettrotensile può dare luogo a gravi lesioni.
- Indossare dispositivi di protezione individuale e sempre occhiali di protezione. L'uso di dispositivi di protezione individuale come mascherina antipolvere, scarpe antiscivolo, casco protettivo o protezioni acustiche, a seconda del tipo e dell'impiego dell'elettrotensile, riduce il rischio di lesioni.
- Evitare l'accensione involontaria. Accertarsi che l'elettrotensile sia spento prima di collegarlo all'alimentazione e/o alla batteria, sollevarlo o trasportarlo. Tenendo il dito sull'interruttore mentre si trasporta l'elettrotensile o si collega l'apparecchio alla rete elettrica con l'interruttore già acceso, si possono verificare infortuni.

- d) **Rimuovere gli utensili di regolazione o le chiavi inglesi prima di accendere l'elettro-utensile.** Un utensile o una chiave lasciati in una parte rotante dell'apparecchio possono provocare lesioni.
 - e) **Evitare posture innaturali. Provvedere a una posizione sicura e mantenere sempre l'equilibrio.** In tal modo si può controllare meglio l'elettro-utensile in caso di situazioni impreviste.
 - f) **Indossare un abbigliamento idoneo. Non indossare abiti ampi o gioielli. Tenere lontani i capelli, gli abiti e i guanti dalle parti in movimento.** Gli abiti ampi, i gioielli o i capelli lunghi possono impigliarsi nelle parti mobili.
 - g) **Se è possibile montare aspirapolvere e dispositivi di raccolta, accertarsi che siano collegati e che vengano utilizzati correttamente.**
L'uso di un aspirapolvere può ridurre i pericoli associati alla polvere.
- e) **Trattare gli elettro-utensili con cura. Controllare che le parti mobili dell'apparecchio funzionino perfettamente, che non si inceppino e che non vi siano elementi rotti o danneggiati al punto da compromettere la funzione dell'elettro-utensile. Fare riparare le parti danneggiate prima di utilizzare l'apparecchio.** Molti infortuni derivano da una cattiva manutenzione degli elettro-utensili.
 - f) **Mantenere gli utensili da taglio ben affilati e puliti.** Gli utensili da taglio trattati con cura e con angoli di taglio affilati si inceppano meno spesso e sono più facili da controllare.
 - g) **Utilizzare elettro-utensili, accessori, utensili, ecc. conformi a queste istruzioni. Tenere conto delle condizioni di lavoro e dell'attività da eseguire.**
L'uso di elettro-utensili per applicazioni diverse da quelle previste può dare luogo a situazioni di pericolo.

4. Uso e manipolazione dell'elettro-utensile

- a) **Non sovraccaricare l'apparecchio. Utilizzare l'elettro-utensile idoneo al proprio lavoro.** Con l'elettro-utensile adatto si lavora meglio e con maggiore sicurezza nell'intervallo di prestazione indicato.
- b) **Non utilizzare elettro-utensili con interruttore guasto.** Un elettro-utensile che non si riesce più a spegnere o ad accendere è pericoloso e deve essere riparato.
- c) **Disconnettere la spina dalla presa di corrente e/o rimuovere la batteria prima di eseguire impostazioni dell'apparecchio, sostituire gli accessori o riporre l'apparecchio.** Questa misura precauzionale impedisce l'avvio involontario dell'elettro-utensile.
- d) **Conservare gli elettro-utensili non utilizzati fuori dalla portata dei bambini. Non consentire l'uso dell'apparecchio a persone inesperte o che non hanno letto le presenti istruzioni.**
Gli elettro-utensili sono pericolosi se utilizzati da persone inesperte.

5. Uso e trattamento dell'utensile a batteria

- a) **Caricare le batterie solo con i caricabatteria che vengono consigliati dal costruttore.** Se un caricabatteria adatto a un determinato tipo di batteria viene utilizzato con batterie diverse, vi è pericolo di incendio.
- b) **Utilizzare solo le batterie appositamente previste per gli elettro-utensili.** L'utilizzo di altre batterie può causare lesioni e pericoli di incendio.
- c) **Tenere la batteria non utilizzata lontano da graffette, monete, chiavi, chiodi, viti o altra minuteria in metallo, poiché tali oggetti potrebbero provocare un cortocircuito fra i contatti.** Un cortocircuito fra i contatti della batteria può dare luogo a ustioni o incendio.
- d) **In caso di utilizzo scorretto, potrebbe fuoriuscire del liquido dalla batteria. Evitare il contatto con questo liquido. In caso di contatto accidentale sciacquare con acqua. Se il liquido entra a contatto con gli occhi, consultare inoltre un medico.** Il liquido che fuoriesce dalla batteria potrebbe provocare irritazioni cutanee o ustioni.



CAUTELA! PERICOLO DI ESPLOSIONE!

Non caricare mai batterie non ricaricabili.



Proteggere la batteria

dal calore, per es. anche da irradiazione solare permanente, fuoco, acqua e umidità.

Sussiste il pericolo di esplosione.

Indicazioni relative alla sicurezza per tutte le applicazioni

Indicazioni relative alla sicurezza riguardanti operazioni sia di levigatura sia di troncatura

- a) Questo elettroutensile è previsto per l'uso come smerigliatrice e troncatrice. Attenersi a tutte le indicazioni di sicurezza, istruzioni, raffigurazioni e dati ottenuti insieme all'apparecchio. In caso di mancata osservanza delle seguenti istruzioni vi è il pericolo di provocare una scossa elettrica, di sviluppare incendi e/o di provocare incidenti gravi.
- b) Questo elettroutensile non è adatto per levigatura con carta vetrata, lavori con spazzole metalliche o lucidatura. Utilizzi per i quali l'elettroutensile non è previsto potrebbero causare pericoli e lesioni.
- c) Non utilizzare accessori non previsti e raccomandati specificamente dal produttore per questo elettroutensile. Il semplice fatto che un accessorio possa essere fissato all'elettroutensile non è una garanzia di un impiego sicuro.
- d) Il numero di giri ammesso dell'utensile impiegato deve essere almeno pari al numero massimo di giri riportato sull'elettroutensile. Un accessorio che gira più rapidamente di quanto consentito potrebbe rompersi e i vari pezzi potrebbero essere scaraventati nell'ambiente circostante.
- e) Il diametro esterno e lo spessore dell'utensile montato devono corrispondere alle dimensioni dell'elettroutensile in dotazione. In caso di utilizzo di utensili di dimensioni sbagliate, non sarà possibile schermanli oppure controllarli a sufficienza.
- f) Gli utensili con inserto filettato devono essere esattamente inseriti nella filettatura del mandrino portamola. In caso di utensili montati tramite flangia, il diametro del foro dell'utensile deve essere adatto al diametro di inserimento della flangia. Gli utensili non fissati con precisione all'elettroutensile gireranno in modo sbilanciato, producendo forti vibrazioni e provocando perdita di controllo.
- g) Non utilizzare mai utensili danneggiati. Prima di ogni utilizzo controllare gli utensili ed accertarsi che sulle mole abrasive non vi siano scheggiature o crepature, che il platorello non sia soggetto ad incrinature, crepature o forte usura e che le spazzole metalliche non abbiano fili metallici allentati oppure rotti. Se l'elettroutensile o l'utensile impiegato dovesse sfuggire di mano e cadere, accertarsi che non abbia subito nessun danno o utilizzare un utensile intatto. Una volta controllato e montato l'elettroutensile, farlo funzionare per la durata di un minuto al numero massimo di giri, tenendolo lontano da se stessi e da altre persone nelle vicinanze. Nella maggior parte dei casi gli utensili danneggiati si rompono nel corso di questo periodo di prova.
- h) Indossare dispositivi di protezione individuale. A seconda dell'applicazione in corso utilizzare una visiera completa, una maschera di protezione per gli occhi oppure occhiali di protezione. Se necessario, indossare maschera antipolvere, paraorecchie, guanti protettivi oppure un grembiule speciale in grado di proteggere da piccole particelle di levigatura o di materiale. Gli occhi devono essere protetti da corpi estranei volanti proiettati nel corso delle diverse applicazioni. La maschera antipolvere e la maschera respiratoria devono filtrare la polvere generata durante l'applicazione. Se ci si espone per lungo tempo a un rumore troppo forte, vi è il pericolo di perdere l'udito.

- i) In presenza di altre persone, assicurarsi che vi sia una distanza di sicurezza dalla propria area di lavoro. Ogni persona che entra nella zona di lavoro deve indossare i dispositivi di protezione individuale.
Frammenti del pezzo di lavoro o utensili rotti possono volare via e provocare incidenti anche al di fuori della zona di lavoro diretta.
- j) **Sostenere l'elettrotensile solo dalle superfici di impugnatura isolate mentre si eseguono lavori in cui l'elettrotensile potrebbe entrare in contatto con linee di tensione nascoste.**
Il contatto con un cavo di tensione potrebbe mettere sotto tensione anche le parti in metallo dell'apparecchio e provocare così una scossa elettrica.
- k) **Tenere lontano il cavo di rete dagli utensili rotanti.** Se si perde il controllo sull'apparecchio, vi è il pericolo di trancare o di colpire il cavo di collegamento elettrico e la propria mano o il proprio braccio potrebbe arrivare a toccare l'utensile in rotazione.
- l) **Non poggiare mai l'elettrotensile prima che si sia fermato completamente.** L'utensile in rotazione può entrare in contatto con la superficie di appoggio facendo perdere il controllo sull'elettrotensile.
- m) **Non trasportare mai l'elettrotensile quando è ancora in funzione.** Attraverso un contatto casuale l'utensile in rotazione potrebbe fare presa sugli indumenti e arrivare a ferire gravemente il corpo dell'operatore.
- n) **Pulire regolarmente le feritoie di ventilazione dell'elettrotensile.** Il ventilatore del motore attira polvere nel carter e un forte accumulo di polvere di metallo potrebbe provocare pericoli di natura elettrica.
- o) **Non utilizzare mai l'elettrotensile nelle vicinanze di materiali infiammabili.** Le scintille potrebbero incendiare questi materiali.
- p) **Non utilizzare mai utensili che richiedono refrigeranti liquidi.** L'utilizzo di acqua o di altri liquidi refrigeranti potrebbe provocare una scossa elettrica.

Contraccolpo e relative indicazioni di sicurezza

Un contraccolpo è l'improvvisa reazione in seguito ad agganciamento o blocco dell'utensile rotante, come ad es. mola abrasiva, platorello, spazzola metallica ecc. Se l'utensile rotante si incastra o blocca, esso si ferma improvvisamente. In questo caso si genera un rimbalzo dell'elettrotensile nella direzione opposta a quella della rotazione dell'utensile in corrispondenza del punto di blocco.

Se ad es. una mola abrasiva resta agganciata o bloccata nel pezzo da lavorare, il bordo della mola abrasiva che viene inserito nel pezzo di lavoro potrebbe rimanere impigliato provocando in questo modo una rottura o un contraccolpo della mola stessa. La mola abrasiva si avvicina o si allontana dall'operatore a seconda della direzione di rotazione che ha nel momento in cui si blocca. In tali situazioni è anche possibile che le mole si rompano.

Un contraccolpo è la conseguenza di un uso improprio o erroneo dell'elettrotensile. Lo si può evitare adottando idonee misure preventive, come descritto di seguito.

- a) **Tenere ben fermo l'elettrotensile e portare il corpo e le braccia in una posizione che consenta di assorbire le forze del contraccolpo.** Se disponibile, utilizzare sempre l'impugnatura supplementare in modo da poter avere sempre il maggior controllo possibile su forze di contraccolpo oppure momenti di reazione che scaturiscono durante la fase in cui la macchina raggiunge il regime di pieno carico. Adottando appropriate misure di precauzione l'operatore può essere in grado di tenere sotto controllo le forze di contraccolpo e quelle di reazione.
- b) **Non avvicinare mai la mano agli utensili in rotazione.** Nel corso dell'azione di contraccolpo l'utensile potrebbe passare sulla mano.
- c) **Evitare di avvicinarsi con il corpo alla zona in cui l'elettrotensile si sposterebbe in caso di contraccolpo.** Un contraccolpo provoca uno spostamento improvviso dell'elettrotensile nella direzione opposta a quella della rotazione della mola al punto di blocco.

- d) Operare con particolare attenzione in prossimità di spigoli, bordi taglienti, ecc. Impedire che gli utensili possano rimbalzare dal pezzo di lavoro e incastrarsi. L'utensile in rotazione ha la tendenza a rimanere bloccato in angoli e spigoli vivi, oppure in caso di rimbalzo. Ciò provoca una perdita del controllo oppure un contraccolpo.
- e) **Non utilizzare seghe a catena o lame dentelate.** Questo tipo di accessori provoca spesso un contraccolpo oppure la perdita del controllo sull'elettro utensile.

Indicazioni di sicurezza particolari per la levigatura e la troncatura

- a) **Utilizzare esclusivamente smerigliatrici omologate per l'elettro utensile in dotazione e sempre in combinazione con la calotta di protezione prevista per ogni smerigliatrice.** Le smerigliatrici non adatte all'elettro utensile non possono venire sufficientemente schermate e non garantiscono la sicurezza.
 - b) **Montare le mole abrasive a gomito in modo che la superficie di molatura non sporga oltre il livello del bordo della calotta di protezione.** Una mola abrasiva montata erroneamente e sporgente oltre il livello del bordo della calotta di protezione non può essere schermata a sufficienza.
 - c) **La calotta di protezione deve essere applicata in modo sicuro all'elettro utensile e, per garantire la massima sicurezza possibile, la parte di smerigliatrice rivolta verso l'operatore deve essere il più possibile ridotta.** La calotta di protezione aiuta a proteggere l'operatore da pezzi che si staccano, dal contatto accidentale con il corpo abrasivo nonché da scintille che potrebbero incendiare gli indumenti.
- d) **Le smerigliatrici devono essere utilizzate esclusivamente per le applicazioni consigliate.** Per esempio: non eseguire mai lavori di levigatura con la superficie laterale di una mola di troncatura. Le troncatrici sono destinate ad asportare materiale con il bordo. Se si esercitano carichi laterali su questi corpi abrasivi, vi è il pericolo di romperli.
 - e) **Utilizzare sempre flange di serraggio in perfetto stato e di dimensione e forma corrette per la mola selezionata.** Flange adatte hanno una funzione di corretto supporto della mola riducendo il più possibile il pericolo di una rottura della mola. È possibile che vi sia una differenza tra flange per mole di troncatura e flange per mole abrasive di altro tipo.
 - f) **Non utilizzare mai mole abrasive usurate usate con elettro utensili più grandi.** Mole abrasive previste per elettro utensili più grandi non sono concepite per le maggiori velocità di elettro utensili più piccoli e possono rompersi.

Altre indicazioni relative alla sicurezza per lavori di troncatura

- a) **Evitare il blocco della mola di troncatura o l'impiego di una pressione eccessiva.** **Non eseguire tagli eccessivamente profondi.** Sottoponendo la mola a carico eccessivo, se ne aumenta la sollecitazione e la si rende maggiormente soggetta ad angolature improprie o a blocchi venendo così a creare il pericolo di contraccolpo oppure di rottura del corpo abrasivo.
- b) **Evitare di avvicinarsi alla zona anteriore o posteriore alla mola di troncatura in rotazione.** Quando l'operatore manovra la mola da troncatura nel pezzo da lavorare in direzione opposta a quella della propria persona, può capitare che in caso di un contraccolpo la mola in rotazione faccia rimbalzare con violenza l'elettro utensile verso l'operatore.

- c) Se la mola di troncatura si blocca o se si interrompe il lavoro, spegnere l'apparecchio e aspettare che la mola si fermi completamente. Non tentare mai di estrarre la mola in funzione perché si potrebbe provocare un contraccolpo. Cercare ed eliminare la causa del blocco.
- d) Non riaccendere mai l'elettrotensile che sia ancora inserito nel pezzo di lavoro. Prima di continuare ad eseguire il taglio procedendo con la dovuta attenzione, attendere che la mola da troncatura abbia raggiunto la massima velocità. In caso contrario è possibile che la mola resti agganciata, salti via dal pezzo da lavorare oppure provochi un contraccolpo.
- e) Sostenere i pannelli o i pezzi di lavoro di grosse dimensioni per ridurre il rischio di contraccolpo a causa di una mola di troncatura incastrata. I pezzi da lavorare di grosse dimensioni potrebbero deformarsi a causa del peso intrinseco. Il pezzo da lavorare deve essere sostenuto da entrambi i lati della mola, sia nelle vicinanze della mola da troncatura sia sui bordi.
- f) Adottare la massima cautela in caso di "tagli a immersione" da eseguire in pareti già esistenti oppure in altre parti non visibili. La mola da troncatura che inizia il taglio sul materiale potrebbe provocare un contraccolpo se dovesse arrivare a trancare condutture del gas o dell'acqua, linee elettriche oppure oggetti di altro tipo.

Indicazioni relative alla sicurezza per caricabatteria

- Questo apparecchio può essere utilizzato dai bambini a partire dagli 8 anni di età e da persone con capacità fisiche, sensoriali o mentali ridotte o insufficiente esperienza o conoscenza, solo se sorvegliati o istruiti sull'uso sicuro dell'apparecchio e qualora ne abbiano compreso i pericoli associati. I bambini non devono giocare con l'apparecchio. La pulizia e la manutenzione a cura dell'utente non devono essere eseguite da bambini, a meno che non siano sorvegliati.
- In caso di danni al cavo di rete dell'apparecchio, farlo sostituire dal produttore, dal servizio di assistenza clienti o da personale altrettanto qualificato, per evitare pericoli.



Il caricabatterie è indicato solo per l'uso in ambienti interni.

AVVERTENZA!

- In caso di danni al cavo di rete dell'apparecchio, farlo sostituire dal produttore, dal servizio di assistenza clienti o da personale altrettanto qualificato, per evitare pericoli.

ATTENZIONE!

- ▶ Il presente caricabatteria è indicato solamente per la ricarica delle seguenti batterie: PAP 20 A1/PAP 20 A2/PAP 20 A3.
- ▶ Su www.lidl.de/akku è disponibile un elenco aggiornato di tutte le batterie compatibili.

Accessori consentiti

	Diámetro massimo Ø (mm)	Spessore massimo (mm)	Grandezza della filettatura (mm)	Numero di giri max (min ⁻¹)	Velocità periferica max. (m/s)	Utensile	Calotta di protezione
Mole da troncatura	125	3	M14	12250	80	Chiave di montaggio a due fori 20	Sì
Mole da sgrossatura	125	6	M14	12250	80	Chiave di montaggio a due fori 20	Sì

Conservazione e manipolazione degli attrezzi consigliati

- Manipolare e trasportare con cautela gli utensili abrasivi.
- Conservare gli utensili abrasivi proteggendoli da danni meccanici o influenze ambientali (ad es. umidità).

Indicazioni operative

NOTA

- ▶ I corpi abrasivi devono essere utilizzati esclusivamente per le applicazioni consigliate. In caso contrario, potrebbero rompersi, danneggiarsi e causare lesioni.



Lavori di sgrossatura

Non utilizzare mai mole da troncatura per lavori di sgrossatura!

- Muovere avanti e indietro la smerigliatrice angolare applicando una pressione moderata sul pezzo di lavoro.
- In caso di materiale morbido, condurre la mola da sgrossatura con un angolo piatto sopra il pezzo di lavoro, in caso di materiale duro con un angolo un poco più elevato.

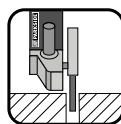

Lavori di troncatura

Non utilizzare mai mole abrasive da sgrossatura per la troncatura!

- Utilizzare solo mole da troncatura o abrasive rinforzate con fibra e omologate, idonee per una velocità perimetrale non inferiore a 80 m/s.

⚠ CAUTELA!

- ▶ La smerigliatrice continua a girare dopo lo spegnimento. Non frenarla con una contro-pressione laterale.
- Fissare il pezzo da lavorare. Utilizzare dispositivi di serraggio/morsetti a vite per fissare il pezzo di lavoro. In tal modo verrà fissato più saldamente rispetto al fissaggio manuale.
- Prima di riporre l'apparecchio, spegnerlo sempre e aspettare che si fermi completamente.
- Utilizzare l'apparecchio solo per il taglio a secco o la levigatura a secco.
- L'impugnatura supplementare 7 deve essere montata durante tutti i lavori eseguiti con l'apparecchio.
- Non lavorare materiali contenenti amianto. L'amianto è considerato cancerogeno.



Suggerimento! Questo è il comportamento corretto.

⚠ PERICOLO! CONDURRE L'APPARECCHIO SEMPRE IN SENSO CONTRARIO ATTRAVERSO IL PEZZO DA LAVORARE.

► In caso di direzione opposta, sussiste il pericolo di un contraccolpo. L'apparecchio può venire spinto fuori dal taglio.

- Condurre l'apparecchio contro il pezzo di lavoro sempre quando è acceso. Sollevare l'apparecchio dopo la lavorazione del pezzo e spingerlo solo in seguito.
- Durante la lavorazione, afferrare sempre l'apparecchio saldamente con entrambe le mani. Provvedere a un posizionamento stabile.
- Per un migliore effetto di levigatura, muovere uniformemente l'apparecchio con un angolo compreso tra 15° e 30° (tra la mola abrasiva e il pezzo di lavoro) sul pezzo.
- Nella lavorazione di superfici inclinate, non esercitare molta forza con l'apparecchio sul pezzo di lavoro. Se il numero di giri scende notevolmente, ridurre la forza di pressione per consentire una lavorazione sicura ed efficace. Se l'apparecchio improvvisamente venisse frenato o si bloccasse, è necessario spingerlo immediatamente.
- Troncatura: lavorare con un avanzamento moderato e non angolare la mola da troncatura.
- Le mole da troncatura e sgrossatura si surriscaldano durante i lavori: lasciarle raffreddare completamente prima di toccarle.
- Non utilizzare mai l'apparecchio per scopi diversi dalla sua destinazione d'uso.
- Assicurarsi sempre che l'apparecchio sia spento prima di inserire la batteria nell'apparecchio.
- In caso di pericolo, spegnere immediatamente l'apparecchio e rimuovere la batteria. Assicurarsi che l'apparecchio sia facilmente accessibile e raggiungibile senza problemi in caso di emergenza.

- Rimuovere sempre la batteria durante le pause di lavoro, prima di tutti gli interventi sull'apparecchio e in caso di mancato utilizzo. L'apparecchio deve essere sempre pulito, asciutto e privo di olio o grassi lubrificanti.
- Prestare sempre la massima attenzione! Riflettere sempre su ciò che si sta facendo e agire sempre in modo razionale. Non utilizzare mai l'apparecchio senza la massima concentrazione o in caso di malessere fisico.



⚠ Avvertenza!
Indossare sempre occhiali protettivi.



⚠ Avvertenza!
Indossare sempre una mascherina antipolvere.

Prima della messa in funzione

Caricamento del pacco batteria (vedi fig. A)

⚠ CAUTELA!

► Staccare sempre la spina dalla presa di rete prima di rimuovere o inserire il pacco batteria **3** nell'apparecchio.

NOTA

► Non caricare il pacco batteria se la temperatura ambiente è al di sotto di 10 °C o al di sopra di 40 °C. Se si intende conservare la batteria agli ioni di litio per un periodo prolungato, occorre controllarne periodicamente la carica. La carica ottimale è compresa tra il 50% e l'80%. L'ambiente di stoccaggio deve essere fresco e asciutto e avere una temperatura ambiente compresa fra 0 °C e 50 °C.

- ◆ Inserire il pacco batteria **3** nel caricabatteria rapido **14** (vedi fig. A).
- ◆ Inserire la spina nella presa. Il LED di controllo **15** si accende con luce rossa.
- ◆ Il LED di controllo verde **16** segnala che il procedimento di carica è concluso e che il pacco batteria **3** è pronto per l'uso.

⚠ ATTENZIONE!

- ◆ Se il LED di controllo rosso **15** lampeggia, significa che il pacco batteria **3** è surriscaldato e non può essere caricato.
- ◆ Se i LED di controllo rosso e verde **15 16** lampeggiano contemporaneamente, il pacco batteria **3** è guasto.
- ◆ Spegner il caricatore per almeno 15 minuti fra due procedimenti di carica consecutivi. Per farlo, scollegare la spina dalla presa di corrente.

Inserimento/rimozione della batteria nell'apparecchio**Inserire la batteria**

- ◆ Inserire la batteria **3** in posizione nell'impugnatura.

Rimozione della batteria

- ◆ Premere il tasto per lo sbloccaggio **2** e rimuovere il pacco batteria **3**.

Controllo della carica della batteria

- ◆ Per controllare il livello della batteria, premere il tasto del livello di carica della batteria **4** (vedi anche la figura principale). Lo stato della batteria ovvero la carica residua vengono indicati come segue sul LED di visualizzazione stato di carica batteria **5**:
ROSSO/ARANCIONE/VERDE = carica massima
ROSSO/ARANCIONE = carica media
ROSSO = carica debole - caricare la batteria

Montaggio della copertura di protezione per troncatura

Per la troncatura con mezzi abrasivi legati utilizzare sempre la copertura di protezione **8a** per troncatura.

- ◆ Spingere la copertura di protezione **8a** sulla calotta di protezione **8** (vedere fig. E) finché non s'innesta all'estremità con l'archetto di plastica "X".
- ◆ Quando si smonta la copertura di protezione **8a** bisogna premere un poco l'archetto di plastica "X" per allentare la copertura di protezione **8a**.

Regolazione della calotta di protezione**⚠ AVVERTENZA!
PERICOLO DI LESIONI!**

- ▶ Prima di qualsiasi lavoro sull'apparecchio, spegnere l'apparecchio e rimuovere la batteria.

⚠ PERICOLO DI LESIONI!

- ▶ Utilizzare la smerigliatrice angolare sempre con la calotta di protezione **8**. Applicare saldamente la calotta di protezione alla smerigliatrice angolare. Regolarla in modo da ottenere la massima sicurezza, ovvero la parte più piccola possibile del corpo abrasivo è rivolta scoperta verso l'operatore. La calotta di protezione **8** protegge l'operatore da frammenti e dal contatto accidentale con la smerigliatrice.

⚠ PERICOLO DI LESIONI!

- ▶ Assicurarsi che la calotta di protezione **8** venga montata almeno nella stessa angolazione dell'impugnatura supplementare **7** (vedi fig. B). In caso contrario, ci si potrebbe ferire con la mola da sgrossatura o troncatura.

- ◆ Ruotare la calotta di protezione **8** nella posizione necessaria (posizione di lavoro). Assicurarsi di collocare la calotta di protezione **8** in modo tale che il fissaggio della calotta di protezione **13** venga a trovarsi sopra una delle 5 curvature **21** della calotta di protezione **8** (vedi fig. E della pagina apribile).
- ◆ Assicurarsi che il fissaggio della calotta di protezione **13** aderisca saldamente alla curvatura **21**.

Montaggio dell'impugnatura supplementare

⚠ CAUTELA!

- ▶ Per motivi di sicurezza, questo apparecchio può essere usato solo con l'impugnatura supplementare **7**. In caso contrario, si potrebbero riportare lesioni. A seconda della modalità di lavoro, l'impugnatura supplementare **7** può venire avvitata a sinistra, a destra o sopra la testa dell'apparechio.

Montaggio/sostituzione del disco di sgrossatura/troncatura

Durante la sostituzione delle mole di troncatura/sgrossatura, indossare sempre guanti protettivi.

Tenere conto delle dimensioni delle mole di sgrossatura e troncatura. Il diametro del foro non deve avere gioco rispetto alla flangia portamola **18**. Non utilizzare riduttori o adattatori.

NOTA

- ▶ Utilizzare esclusivamente mole pulite.
- Utilizzare solo utensili abrasivi il cui numero di giri consentito è almeno uguale al numero di giri al minimo dell'apparechio.
- **PERICOLO DI LESIONI!** Azionare il tasto di blocco mandrino **9** solo con il mandrino portamola **17** fermo.

- Premere il tasto di blocco mandrino **9** per bloccare il meccanismo.
- ◆ Allentare il dado di serraggio **19** con l'ausilio della chiave di montaggio a due fori **20** (vedi fig. D).
- ◆ Disporre la mola di troncatura o sgrossatura con il lato scritto verso l'apparechio sulla flangia portamola **18**.
- ◆ Inserire quindi il dado di serraggio **19** con il lato sollevato verso l'alto nuovamente sul mandrino portamola **17**.

In caso di mole abrasive sottili (vedere fig. 1)

- ◆ Il collare del dado di serraggio **19** è rivolto verso l'alto per bloccare in modo sicuro una mola abrasiva sottile.

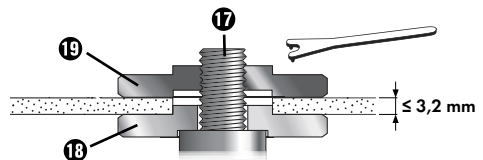

Fig. 1

- ◆ Premere il tasto di blocco mandrino **9** per bloccare il meccanismo.
- ◆ Serrare nuovamente il dado di serraggio **19** con la chiave di montaggio a due fori **20**.

In caso di mole abrasive spesse (vedere fig. 2)

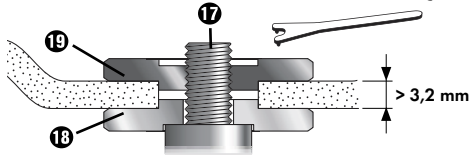

Fig. 2

Il collare del dado di serraggio **19** è orientato verso il basso per poter applicare la mola abrasiva in modo stabile al mandrino portamola **17**.

- ◆ Fermare il mandrino portamola **17**.
- ◆ Stringere il dado di serraggio **19** con la chiave di montaggio a due fori **20** ruotando in senso orario.

NOTA

- ▶ Se dopo la sostituzione la mola gira rumorosamente o oscilla, è necessario sostituirla immediatamente.
- ◆ Per sicurezza, dopo un cambio di mola fare funzionare l'apparecchio per 60 secondi alla massima velocità. Prestare attenzione a rumori insoliti e allo sviluppo di scintille.
- ◆ Verificare che tutte le parti di fissaggio siano applicate correttamente.
- ◆ Assicurarsi che la freccia della direzione di rotazione (se presente) sulle mole di troncatura o sgrossatura (anche mole di diamante) e la direzione di rotazione dell'apparecchio (freccia della direzione di rotazione sulla testa dell'apparecchio) coincidano.

Messa in funzione

Accensione/spengimento

Prima dell'uso controllare l'utensile inserito per assicurarsi che tutte le parti di fissaggio siano montate correttamente.

NOTA

- ▶ Accendere la smerigliatrice angolare sempre prima di metterla a contatto con il materiale e portare l'apparecchio sul pezzo di lavoro solo dopo l'accensione.

Accensione

- ◆ Premere l'interruttore ON/OFF **1** dapprima verso destra, per poterlo poi spingere in avanti.

Spegnimento

- ◆ Rilasciare l'interruttore ON/OFF **1**.

Attivazione del funzionamento continuo

- ◆ Premere l'interruttore ON/OFF **1** dapprima verso destra, per poterlo poi spingere in avanti. Premere poi l'interruttore ON/OFF **1** in avanti e verso il basso finché non si innesta.

Disattivazione del funzionamento continuo

- ◆ Premere l'interruttore ON/OFF **1** all'indietro e verso il basso, quindi rilasciarlo.

Regolazione della velocità

Con la rotella di regolazione per la preselezione del numero di giri **6** è possibile preselezionare il numero di giri:

(1 = numero di giri inferiore, 6 = numero di giri maggiore).

Consigliamo di eseguire test pratici per rilevare il numero di giri idoneo.

Il numero di giri può essere modificato anche durante il funzionamento.

Manutenzione e pulizia



AVVERTENZA! PERICOLO DI LESIONI!
Prima di qualsiasi lavoro sull'apparecchio, spegnere l'apparecchio e rimuovere la batteria.

La smerigliatrice angolare a batteria non necessita di manutenzione.

- Non utilizzare oggetti acuminati per la pulizia dell'apparecchio. Impedire la penetrazione di liquidi all'interno dell'apparecchio. In caso contrario, l'apparecchio può danneggiarsi irreparabilmente.
- Pulire regolarmente l'apparecchio, preferibilmente sempre subito dopo aver terminato il lavoro.
- Pulire l'alloggiamento con un panno asciutto, non utilizzare assolutamente benzina, solventi o detersivi che attaccano la plastica.
- Per la pulizia accurata dell'apparecchio è necessario un aspirapolvere.
- Le aperture di aerazione devono essere sempre libere.
- Eliminare la polvere più aderente con un pennello.

NOTA

- I pezzi di ricambio non indicati (come ad es. spazzole di carbone, interruttori) possono essere ordinati tramite la nostra linea diretta di assistenza.

AVVERTENZA!

- Non utilizzare accessori non consigliati da PARKSIDE. Ciò può causare scosse elettriche e incendi.

Smaltimento



L'imballaggio consiste di materiali eco-compatibili che possono essere smaltiti nei locali contenitori di riciclaggio.



Non smaltire gli elettrodomestici assieme ai normali rifiuti domestici!

In base alla Direttiva europea 2012/19/EU, gli elettrodomestici usati devono essere raccolti separatamente e conferiti a un centro per il riciclaggio ecologico.



Non smaltire le batterie assieme ai normali rifiuti domestici!

Prima dello smaltimento, rimuovere le batterie dall'apparecchio. Le batterie difettose o esauste devono essere riciclate in base alla direttiva 2006/66/EC. Riconsegnare il pacco batteria e/o l'apparecchio presso gli appositi centri di raccolta.

Per le possibilità di smaltimento relative agli elettrodomestici/al pacco batteria usati, informarsi presso il municipio o l'amministrazione comunale di residenza.

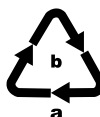

Smaltire l'imballaggio conformemente alle norme di tutela ambientale. Tenere conto dei codici presenti sui vari materiali di imballaggio ed eventualmente separare i materiali effettuando una raccolta differenziata. I materiali di imballaggio presentano codici costituiti da abbreviazioni (a) e numeri (b) con il seguente significato: 1-7: materie plastiche, 20-22: carta e cartone, 80-98: materiali compositi.



Per lo smaltimento del prodotto una volta che ha terminato la sua funzione, informarsi presso l'amministrazione comunale.

Garanzia della Kompernass Handels GmbH

Egregio Cliente,

Questo apparecchio ha una garanzia di 3 anni dalla data di acquisto. Qualora questo prodotto presentasse vizi, Le spettano diritti legali nei confronti del venditore del prodotto. La garanzia qui di seguito descritta non costituisce alcun limite a tali diritti legali.

Condizioni di garanzia

Il periodo di garanzia decorre dalla data di acquisto. Si prega di conservare bene lo scontrino di cassa. Quest'ultimo è necessario come prova d'acquisto.

Qualora entro tre anni a partire dalla data d'acquisto del prodotto si presentasse un difetto del materiale o di fabbricazione, provvederemo a nostra discrezione a riparare o a sostituire gratuitamente il prodotto oppure a rimborsare il prezzo d'acquisto. Questa prestazione di garanzia ha come presupposto che l'apparecchio guasto e la prova d'acquisto (scontrino di cassa) vengano presentati entro il termine di tre anni e che si descriva per iscritto in cosa consiste il difetto e quando si è evidenziato.

Se il vizio rientra nell'ambito della nostra garanzia, il Suo prodotto verrà riparato o sostituito da uno nuovo. Con la riparazione o la sostituzione del prodotto non decorre un nuovo periodo di garanzia.

Periodo di garanzia e diritti legali di rivendicazione di vizi

Il periodo di garanzia non viene prolungato da interventi in garanzia. Ciò vale anche per le parti sostituite e riparate. Danni e vizi eventualmente già presenti al momento dell'acquisto devono venire segnalati immediatamente dopo che l'apparecchio è stato disimballato. Le riparazioni eseguite dopo la scadenza del periodo di garanzia sono a pagamento.

Ambito della garanzia

L'apparecchio è stato prodotto con cura secondo severe direttive qualitative e debitamente collaudato prima della consegna.

La prestazione in garanzia vale per difetti del materiale o di fabbricazione. Questa garanzia non si estende a componenti del prodotto esposti a normale logorio, che possono pertanto essere considerati come componenti soggetti a usura o a danni che si verificano su componenti delicati, come ad es. interruttori o parti realizzate in vetro.

Questa garanzia decade se il prodotto è stato danneggiato oppure utilizzato o sottoposto a interventi di manutenzione in modo non conforme. Per un utilizzo adeguato del prodotto si devono rigorosamente rispettare tutte le istruzioni esposte nel manuale di istruzioni per l'uso. Si devono assolutamente evitare modalità di utilizzo e azioni che il manuale di istruzioni per l'uso sconsiglia o da cui esso mette in guardia.

Il prodotto è destinato esclusivamente all'uso domestico e non a quello commerciale. La garanzia decade in caso di impiego improprio o manomissione, uso della forza e interventi non eseguiti dalla nostra filiale di assistenza autorizzata.

Il periodo di garanzia non si applica nei seguenti casi

- normale usura della capacità della batteria
- uso commerciale del prodotto
- danneggiamento o modifica del prodotto da parte del cliente
- mancata osservanza delle prescrizioni di sicurezza e manutenzione, errori di utilizzo
- danni derivanti da eventi naturali

Trattamento dei casi di garanzia

Per garantire una rapida evasione della Sua richiesta, La preghiamo di seguire le seguenti istruzioni:

- Tenga a portata di mano per qualsiasi richiesta lo scontrino di cassa e il codice dell'articolo (per es. IAN 12345) come prova di acquisto.
- Il codice dell'articolo è riportato sulla targhetta identificativa o su un'incisione presenti sul prodotto, sul frontespizio del manuale di istruzioni (in basso a sinistra) o su un adesivo applicato alla parte posteriore o inferiore del prodotto.
- Qualora si presentassero malfunzionamenti o altri tipi di vizi, contatti innanzitutto il reparto assistenza clienti qui di seguito indicato **telefonticamente** o via **e-mail**.
- Una volta che il prodotto è stato registrato come difettoso, lo può poi spedire a nostro carico, provvedendo ad allegare la prova di acquisto (scontrino di cassa), una descrizione del vizio e l'indicazione della data in cui si è presentato, all'indirizzo del servizio di assistenza clienti che Le è stato comunicato.



Sul sito www.lidl-service.com è possibile scaricare questo e molti altri manuali di istruzioni, filmati sui prodotti e software d'installazione.

Con questo codice QR si giunge direttamente al sito dell'assistenza clienti Lidl (www.lidl-service.com) e con la digitazione del codice articolo (IAN) 360196_2007 si può aprire il manuale di istruzioni di proprio interesse.

Assistenza

IT Assistenza Italia

Tel.: 02 36003201

E-Mail: kompernass@lidl.it

MT Service Malta

Tel.: 80062230

E-Mail: kompernass@lidl.com.mt

IAN 360196_2007

Importatore

Badi che il seguente indirizzo non è quello del servizio di assistenza clienti. Contatti innanzitutto il servizio di assistenza clienti indicato.

KOMPERNASS HANDELS GMBH

BURGSTRASSE 21

44867 BOCHUM

GERMANIA

www.kompernass.com

Traduzione della dichiarazione di conformità originale

La Società KOMPERNASS HANDELS GMBH, responsabile della documentazione: nella persona del Sig. Semi Uguzlu, BURGSTR. 21, 44867 BOCHUM, GERMANIA, dichiara con la presente che questo prodotto è conforme alle seguenti norme, documentazioni normative e Direttive CE:

Direttiva macchine (2006/42/EC)

Direttiva CE bassa tensione (2014/35/EU, solo caricabatteria)

Compatibilità elettromagnetica (2014/30/EU)

Direttiva RoHS (2011/65/EU)*

* Il produttore è il responsabile esclusivo del rilascio di questa dichiarazione di conformità. L'oggetto della dichiarazione sopra descritto soddisfa le prescrizioni della Direttiva 2011/65/EU del Parlamento Europeo e del Consiglio Europeo dell'8 giugno 2011 sulla restrizione dell'uso di determinate sostanze pericolose nelle apparecchiature elettriche ed elettroniche.

Norme armonizzate utilizzate

EN 60745-1:2009/A11:2010

EN 60745-2-3:2011/A13:2015

EN 55014-1:2017

EN 55014-2:2015

EN 55014-1:2006/A2:2011

EN 55014-2:1997/A2:2008

EN 61000-3-2:2014

EN 61000-3-3:2013

EN 60335-2-29:2004/A11:2018

EN 60335-1:2012/A13:2017

EN 62233:2008

EN 50581:2012

Denominazione della macchina: Smerigliatrice angolare ricaricabile PWSA 20-Li C3

Anno di produzione: 10-2020

Numero di serie: IAN 360196_2007

Bochum, 15/10/2020



Semi Uguzlu

- Direttore qualità -

Con riserva di modifiche tecniche volte al miglioramento del prodotto.

Ordinazione batteria sostitutiva

Se si desidera ordinare una batteria di ricambio per il proprio apparecchio, lo si può fare comodamente via Internet sul sito www.kompernass.com o telefonicamente.

Dato che le scorte sono limitate, questo articolo potrebbe esaurirsi entro breve tempo.



NOTA

- In alcuni paesi non è possibile ordinare online i pezzi di ricambio. In questo caso, contattare l'hotline di assistenza.

Ordine telefonico

IT Assistenza Italia Tel.: 02 36003201

MT Service Malta Tel.: 80062230

Per garantire un'evasione rapida dell'ordine, tenere a portata di mano il codice dell'articolo (ad es. IAN 360196) dell'apparecchio. Il codice dell'articolo è indicato sulla targhetta modello nonché sulla pagina di copertina del presente manuale.

Índice

Introdução	42
Utilização correta	42
Equipamento	42
Conteúdo da embalagem	43
Dados técnicos	43
Instruções gerais de segurança para ferramentas elétricas	44
1. Segurança no local de trabalho	44
2. Segurança elétrica	44
3. Segurança de pessoas	44
4. Utilização e conservação da ferramenta elétrica	45
5. Utilização e manuseamento da ferramenta sem fio	45
Instruções de segurança para todas as utilizações	46
Contragolpe e respetivas instruções de segurança	47
Instruções de segurança específicas para lixar e cortar	48
Outras instruções de segurança específicas para cortar	49
Instruções de segurança para carregadores	49
Acessórios autorizados	50
Armazenamento e manuseamento das ferramentas de aplicação recomendadas	50
Instruções de trabalho	50
Antes da colocação em funcionamento	51
Carregar o bloco acumulador (ver fig. A)	51
Colocar/retirar o bloco acumulador do aparelho	52
Verificar o estado do acumulador	52
Para cortar, montar a capa de proteção	52
Ajustar a capa de proteção	52
Montar o punho adicional	52
Montar/substituir discos de corte/desbaste	53
Colocação em funcionamento	54
Ligar/desligar	54
Ajustar a velocidade de rotação	54
Manutenção e limpeza	54
Eliminação	55
Garantia da Kompernass Handels GmbH	55
Assistência Técnica	56
Importador	56
Tradução da Declaração de Conformidade original	57
Encomenda do acumulador de substituição	58
Encomenda por telefone	58

REBARBADORA A BATERIA PWSA 20-Li C3







Introdução

Parabéns pela compra do seu novo aparelho. Optou por um produto de elevada qualidade. O manual de instruções é parte integrante deste produto. Este contém instruções importantes para a segurança, a utilização e a eliminação. Antes de utilizar o produto, familiarize-se com todas as instruções de operação e segurança. Utilize o produto apenas como descrito e nas áreas de aplicação indicadas. Ao transferir o produto para terceiros, entregue todos os respetivos documentos.

Utilização correta

O aparelho destina-se a cortar, desbastar e escovar metal, betão ou azulejos sem a utilização de água. Qualquer outra utilização ou alteração do aparelho é considerada incorreta e acarreta perigo de acidentes graves. Não assumimos qualquer responsabilidade por danos resultantes de utilização incorreta. O aparelho não se destina ao uso comercial.

Explicação dos símbolos

	Antes da colocação em funcionamento, leia o manual de instruções original e as instruções de segurança.
	A utilização de discos de corte ou de desbaste danificados é perigosa e pode causar ferimentos graves!
	Diâmetro do disco
	Rebarbadora angular sem fio
	Usar óculos de proteção!
	Usar protetores auriculares!
	Usar calçado de proteção!

	Usar luvas de proteção!
	Usar máscara de proteção antipoeiras!
	Não é permitida a utilização para retificação com água
	Não é permitida a utilização para retificação lateral
	Destinada a retificação de metal

Equipamento

- 1 Interruptor LIGAR/DESLIGAR
- 2 Botão de desbloqueio do bloco acumulador
- 3 Bloco acumulador*
- 4 Botão do estado do acumulador
- 5 LED do visor do acumulador
- 6 Roda de ajuste para pré-seleção da velocidade de rotação
- 7 Punho adicional
- 8 Cobertura de proteção
- 9 Botão de bloqueio do veio
- 10 Rosca (3x) para punho adicional
- 11 Anel de montagem
- 12 Parafusos
- 13 Fixação da cobertura de proteção
- 14 Carregador rápido (ver fig. A) *
- 15 LED vermelho de controlo de carga (ver fig. A)
- 16 LED verde de controlo de carga (ver fig. A)
- 17 Veio de admissão (ver fig. C)
- 18 Flange de admissão (ver fig. C)
- 19 Porca de aperto (ver fig. C)
- 20 Chave de montagem de duas bocas (ver fig. D)
- 21 Saliências

Conteúdo da embalagem

- 1 Rebarbadora a bateria
- 1 Punho adicional
- 1 Cobertura de proteção (pré-montada)
- 1 Chave de montagem de duas bocas
- 1 Disco de corte (pré-montado)
- 1 Manual de instruções

Dados técnicos

Rebarbadora a bateria PWSA 20-Li C3

Tensão admissível	20 V \equiv (corrente contínua)
Velocidade nominal	n 2500-10 000 rpm
Medida do disco	diâmetro de 125 mm
Medida da rosca	M14

Acumulador PAP 20 A3*

Tipo	IÕES DE LÍTIO
Tensão admissível	20 V \equiv (corrente contínua)
Capacidade	4 Ah
Células	10

Carregador rápido PLG 20 A3*

ENTRADA/Input

Tensão admissível	230-240 V \sim , 50 Hz (corrente alternada)
Consumo nominal	120 W
Fusível (interior)	3,15 A

SAÍDA/Output

Tensão admissível	21,5 V \equiv (corrente contínua)
Corrente nominal:	4,5 A
Duração do carregamento	aprox. 60 min
Classe de proteção	II/ (isolamento duplo)

* ACUMULADOR E CARREGADOR NÃO SÃO FORNECIDOS

Informações sobre ruído e vibração

Valor de medição de ruído, determinado de acordo com a Norma EN 60745. O nível sonoro ponderado A da ferramenta elétrica é, em geral:

Valor de emissões sonoras

Nível de pressão acústica	$L_{PA} = 83$ dB (A)
Incerteza	$K = 3$ dB
Nível de potência acústica	$L_{WA} = 94$ dB (A)
Incerteza	$K = 3$ dB

Usar protetores auriculares!

Valor total de vibração

Lixar superfícies, punho principal	$a_{h,AG} = 2,698$ m/s ²
Incerteza	$K = 1,5$ m/s ²
Lixar superfícies, Punho adicional	$a_{h,AG} = 3,284$ m/s ²
Incerteza	$K = 1,5$ m/s ²

NOTA

- ▶ O nível de vibração indicado nestas instruções foi medido de acordo com um processo de medição normalizado e pode ser utilizado para a comparação de aparelhos. O valor da emissão de vibração indicado também pode ser utilizado para uma avaliação preliminar da intermitência.

AVISO!

- ▶ O nível de vibração altera-se de acordo com a utilização da ferramenta elétrica e pode, em alguns casos, exceder o valor indicado nestas instruções. O grau de vibração pode ser subestimado, caso a ferramenta elétrica seja utilizada regularmente desta forma. Tente manter a pressão exercida por vibrações tão baixa quanto possível. Podem ser tomadas medidas para reduzir a pressão exercida pela vibração, como, por exemplo, o uso de luvas ao utilizar a ferramenta e a limitação do tempo de trabalho. Ao mesmo tempo, todas as partes do ciclo de funcionamento têm de ser tidas em conta (por exemplo, os períodos em que a ferramenta elétrica está desligada e aqueles em que está ligada, mas funciona sem pressão).



Instruções gerais de segurança para ferramentas elétricas



AVISO!

- ▶ Leia todas as instruções de segurança e indicações. O não cumprimento das instruções de segurança e indicações pode causar choque elétrico, incêndio e/ou ferimentos graves.

Guarde todas as instruções de segurança e indicações para futuras consultas.

O conceito "ferramenta elétrica", utilizado nas instruções de segurança, refere-se a ferramentas elétricas operadas por rede elétrica (com cabo de alimentação) e a ferramentas elétricas operadas por acumulador (sem cabo de alimentação).

1. Segurança no local de trabalho

- Mantenha o seu local de trabalho limpo e bem iluminado.** Desarrumação e áreas de trabalho pouco iluminadas podem causar acidentes.
- Não trabalhe com a ferramenta elétrica em atmosferas potencialmente explosivas, onde se encontram líquidos, gases ou poeiras inflamáveis.** As ferramentas elétricas originam faíscas que podem inflamar poeiras e vapores.
- Durante a utilização da ferramenta elétrica, mantenha crianças e outras pessoas afastadas.** Em caso de distração pode perder o controlo do aparelho.

2. Segurança elétrica

- A ficha de ligação da ferramenta elétrica tem de ser adequada à tomada. A ficha não pode, de forma alguma, ser alterada. Não utilize quaisquer fichas de adaptadores em conjunto com ferramentas elétricas com proteção de ligação à terra.** Fichas inalteradas e tomadas adequadas reduzem o risco de choque elétrico.

- Evite o contacto físico com superfícies ligadas à terra, como tubos, aquecimentos, fogões e frigoríficos.** Existe um risco elevado de choque elétrico, caso o seu corpo esteja ligado à terra.
- Mantenha as ferramentas elétricas afastadas de chuva ou humidade.** A infiltração de água num aparelho elétrico aumenta o risco de choque elétrico.
- Não utilize o cabo para um fim diferente do previsto, p. ex. para transportar, pendurar a ferramenta elétrica ou puxar a ficha da tomada.** Mantenha o cabo afastado de calor, óleo, arestas afiadas ou peças móveis do aparelho. Cabos danificados ou enrolados aumentam o risco de choque elétrico.
- Se trabalhar com uma ferramenta elétrica ao ar livre, utilize apenas extensões que também sejam adequadas para o exterior.** A utilização de uma extensão adequada para o exterior diminui o risco de choque elétrico.
- Se não for possível evitar a utilização da ferramenta elétrica num ambiente húmido, utilize um disjuntor diferencial residual.** A utilização de um disjuntor diferencial residual reduz o risco de choque elétrico.

3. Segurança de pessoas

- Esteja sempre atento, observe o que está a fazer e utilize a ferramenta elétrica de forma sensata. Não utilize uma ferramenta elétrica se estiver cansado, com sono ou sob a influência de drogas, álcool ou medicamentos.** Um momento de distração durante a utilização da ferramenta elétrica pode causar ferimentos graves.
- Use o equipamento de proteção individual e sempre óculos de proteção.** O uso do equipamento de proteção individual, como máscara de proteção antipoeiras, calçado de segurança antiderrapante, capacete de proteção ou protetores auriculares, de acordo com o tipo e a aplicação da ferramenta elétrica, reduz o risco de ferimentos.

- c) Evite uma colocação em funcionamento involuntária. Certifique-se de que a ferramenta elétrica se encontra desligada antes de a ligar à fonte de alimentação e/ou ao acumulador, bem como antes de a elevar ou transportar. Se, durante o transporte da ferramenta elétrica, tiver o dedo no interruptor ou ligar o aparelho a uma fonte de alimentação quando este já se encontra ligado, podem ocorrer acidentes.
- d) Retire as ferramentas de ajuste ou chaves de parafusos antes de ligar a ferramenta elétrica. Uma ferramenta ou uma chave numa parte rotativa do aparelho pode causar ferimentos.
- e) Evite uma postura corporal incorreta. Assegure uma posição estável e mantenha sempre o equilíbrio. Desta forma, consegue controlar melhor a ferramenta elétrica em situações inesperadas.
- f) Use vestuário adequado. Não use roupas largas ou joias. Mantenha o cabelo, o vestuário e as luvas afastados das peças móveis. Vestuário solto, joias ou cabelos compridos podem ficar presos nas peças móveis.
- g) Se existir a possibilidade de montar aparelhos de aspiração ou recolha de pó, certifique-se de que são ligados e utilizados corretamente. A utilização de um aparelho de aspiração de pó pode reduzir eventuais perigos devido a pó.
- d) Guarde as ferramentas elétricas que não estão a ser utilizadas fora do alcance das crianças. Não autorize a utilização do aparelho por pessoas que não estejam familiarizadas com o mesmo ou que não tenham lido estas instruções. As ferramentas elétricas são perigosas, caso sejam utilizadas por pessoas inexperientes.
- e) Faça uma manutenção cuidadosa das ferramentas elétricas. Verifique se as peças móveis funcionam corretamente e não estão encravadas, e se existem peças partidas ou danificadas a ponto de interferir no bom funcionamento da ferramenta elétrica. Antes de utilizar o aparelho, as peças danificadas devem ser reparadas. Muitos acidentes ocorrem devido à má manutenção das ferramentas elétricas.
- f) Mantenha as ferramentas de corte afiadas e limpas. Ferramentas de corte bem conservadas e afiadas encravam muito menos e são mais fáceis de conduzir.
- g) Utilize a ferramenta elétrica, os acessórios, as ferramentas de aplicação, etc., de acordo com estas instruções. Tenha em consideração as condições de trabalho e a tarefa a realizar. A utilização de ferramentas elétricas para operações diferentes das previstas pode originar situações perigosas.

4. Utilização e conservação da ferramenta elétrica

- a) Não sobrecarregue o aparelho. Utilize a ferramenta elétrica apropriada para o seu trabalho. Com a ferramenta elétrica adequada, trabalhará melhor e de forma mais segura na respetiva área de trabalho.
- b) Não utilize uma ferramenta elétrica cujo interruptor esteja avariado. Uma ferramenta elétrica que não se consegue ligar nem desligar constitui perigo e tem de ser reparada.
- c) Retire a ficha da tomada e/ou remova o acumulador antes de realizar ajustes no aparelho, substituir acessórios ou se não estiver a utilizar o aparelho. Esta medida de segurança evita o arranque involuntário da ferramenta elétrica.

5. Utilização e manuseamento da ferramenta sem fio

- a) Carregue os acumuladores apenas em carregadores recomendados pelo fabricante. Se um carregador adequado a um tipo específico de acumuladores for utilizado com outros acumuladores, existe perigo de incêndio.
- b) Utilize apenas os acumuladores previstos para a ferramenta elétrica em questão. A utilização de outros acumuladores pode causar ferimentos e perigo de incêndio.

- c) Mantenha o acumulador que não está a ser utilizado afastado de cliques, moedas, chaves, pregos, parafusos ou outros objetos de metal pequenos que possam causar um curto-circuito nos contactos. Um curto-circuito entre os contactos do acumulador pode levar à ocorrência de queimaduras ou incêndio.
- d) Se o acumulador for utilizado de forma incorreta, é possível que verta líquido. Evite o contacto com este líquido. Em caso de contacto accidental, lave com água. Se o líquido entrar em contacto com os olhos, procure adicionalmente assistência médica. O líquido vertido do acumulador pode provocar irritações ou queimaduras na pele.
- e) A velocidade de rotação permitida para a ferramenta de trabalho tem de ser, no mínimo, tão elevada como a velocidade de rotação máxima indicada na ferramenta elétrica. Acessórios que rodem a uma velocidade superior à permitida podem partir-se e ser projetados.
- f) O diâmetro exterior e a espessura da ferramenta de aplicação têm de corresponder às medidas da sua ferramenta elétrica. As ferramentas de aplicação incorretamente medidas não podem ser suficientemente protegidas nem controladas.
- g) As ferramentas de aplicação com adaptador de rosca têm de encaixar exatamente na rosca do veio. Nas ferramentas de aplicação montadas por meio de flange, o diâmetro do orifício da ferramenta de aplicação tem de corresponder ao diâmetro de admissão da flange. As ferramentas de aplicação que não fiquem perfeitamente fixas na ferramenta elétrica, rodam irregularmente, vibram com muita intensidade e podem levar à perda de controlo.



CUIDADO! PERIGO DE EXPLOSÃO!

Nunca carregue baterias não recarregáveis.



Proteja o acumulador

contra calor, bem como, p. ex., contra incidência solar prolongada, fogo, água e humidade. Perigo de explosão.

Instruções de segurança para todas as utilizações

Instruções de segurança comuns para lixar e cortar

- a) Esta ferramenta elétrica deve ser utilizada como máquina de lixar e de cortar tipo disco. Respeite as instruções de segurança, indicações, representações e dados fornecidos com o aparelho. O não cumprimento das seguintes instruções pode resultar em choque elétrico, incêndio e/ou ferimentos graves.
- b) Esta ferramenta elétrica não é adequada para lixar com folha de lixa, trabalhar com escovas de arame e polir. Utilizações para as quais a ferramenta elétrica não tenha sido concebida podem causar perigos e ferimentos.
- c) Não utilize acessórios que não tenham sido concebidos ou recomendados pelo fabricante especificamente para esta ferramenta elétrica. O facto de ser possível fixar um acessório na ferramenta elétrica não garante uma utilização segura.

- h) **Use equipamento de proteção individual.** De acordo com a utilização, use uma máscara facial, uma proteção ocular ou óculos de proteção. Se adequado, use uma máscara de proteção antipoeiras, protetores auriculares, luvas de proteção ou um avental especial para se proteger contra partículas de material e abrasivas. Os olhos devem ser protegidos contra corpos estranhos que se encontram no ar, produzidos durante as diversas utilizações. A máscara de proteção antipoeiras e a máscara de proteção respiratória têm de filtrar as poeiras geradas durante a utilização. A exposição prolongada a ruído intenso pode levar à perda de audição.
- i) **Certifique-se de que as restantes pessoas mantêm uma distância de segurança relativamente à sua área de trabalho. Qualquer pessoa que entre na área de trabalho tem de usar equipamento de proteção individual.** Os fragmentos da peça a trabalhar e as ferramentas de aplicação partidas podem ser projetados e causar lesões também fora da própria área de trabalho.
- j) **Segure a ferramenta elétrica apenas pelas superfícies isoladas do punho quando realizar trabalhos em que a ferramenta de aplicação possa atingir cabos elétricos ocultos.** O contacto com um cabo condutor de tensão também pode colocar peças metálicas do aparelho sob tensão, levando à ocorrência de um choque elétrico.
- k) **Mantenha o cabo de alimentação afastado das ferramentas de aplicação em rotação.** Se perder o controlo do aparelho, o cabo de alimentação pode ser cortado ou recolhido e a sua mão ou o seu braço pode ficar presa(o) na ferramenta de aplicação em rotação.
- l) **Nunca pouse a ferramenta elétrica antes da ferramenta de aplicação ter parado completamente.** A ferramenta de aplicação em rotação pode entrar em contacto com a superfície de apoio, levando a uma perda de controlo da ferramenta elétrica.
- m) **Não deixe a ferramenta elétrica em funcionamento enquanto a transporta.** A ferramenta de aplicação em rotação pode puxar acidentalmente a sua roupa e perfurar o seu corpo.
- n) **Limpe regularmente as ranhuras de ventilação da sua ferramenta elétrica.** A ventoinha do motor puxa poeiras para dentro do corpo da ferramenta, e uma elevada acumulação de poeiras de metal pode originar perigos elétricos.
- o) **Não utilize a ferramenta elétrica na proximidade de materiais inflamáveis.** As faíscas geradas pela ferramenta podem incendiar estes materiais.
- p) **Não utilize ferramentas de aplicação que necessitam de agentes de refrigeração líquidos.** A utilização de água ou outros agentes de refrigeração líquidos pode causar um choque elétrico.

Contragolpe e respetivas instruções de segurança

Contragolpe é uma reação repentina devido a uma ferramenta de aplicação em rotação encravada ou bloqueada como, por exemplo, um disco abrasivo, um prato de lixar, uma escova de arame, etc. Um encravamento ou bloqueio leva a uma paragem abrupta da ferramenta de aplicação em rotação. Deste modo, uma ferramenta elétrica descontrolada é acelerada, no ponto de bloqueio, no sentido oposto ao da rotação da ferramenta de aplicação.

Se, por exemplo, um disco abrasivo encravar ou bloquear na peça a trabalhar, a aresta que imerge na peça a trabalhar pode ficar presa, partindo o disco abrasivo ou causando um contragolpe. O disco abrasivo desloca-se então no sentido do operador ou para longe deste, dependendo do sentido de rotação do disco no ponto de bloqueio. Desta forma, os discos abrasivos também se podem partir.

Um contragolpe é a consequência de uma utilização errada ou incorreta da ferramenta elétrica. Este pode ser evitado por meio de medidas de precaução adequadas, tal como descrito a seguir.

- a) **Segure bem a ferramenta elétrica e coloque o corpo e os braços numa posição em que consiga suportar as forças de um contragolpe. Utilize sempre o punho adicional, se existente, para assegurar o máximo controlo possível das forças de um contragolpe ou dos binários de reação durante a aceleração.** O operador consegue dominar as forças do contragolpe e as forças de reação, caso sejam tomadas as medidas adequadas.
- b) **Nunca coloque a sua mão perto das ferramentas de aplicação em rotação.** Em caso de contragolpe, a ferramenta de aplicação pode deslocar-se sobre a sua mão.
- c) **Evite manter o seu corpo na área onde a ferramenta elétrica se movimentará, caso ocorra um contragolpe.** O contragolpe impulsiona a ferramenta elétrica no sentido contrário ao do movimento do disco abrasivo, no ponto de bloqueio.
- d) **Trabalhe com especial cuidado junto a cantos, arestas afiadas, etc. Evite que as ferramentas de aplicação sejam ricocheteadas e travadas pela peça a trabalhar.** A ferramenta de aplicação em rotação tende a emperrar em cantos e arestas afiadas ou caso ricocheteie. Isto leva a uma perda de controlo ou um contragolpe.
- e) **Não utilize lâminas de serra de correias ou dentadas.** Estas ferramentas de aplicação causam frequentemente um contragolpe ou a perda de controlo da ferramenta elétrica.

Instruções de segurança específicas para lixar e cortar

- a) **Utilize exclusivamente corpos abrasivos autorizados para a sua ferramenta elétrica e a cobertura de proteção prevista para os mesmos.** Os corpos abrasivos não previstos para a ferramenta elétrica podem não estar suficientemente protegidos e não serem seguros.
- b) **Os discos abrasivos acotovelados têm de ser montados de modo que a respetiva superfície abrasiva não sobressaia além do nível do rebordo da cobertura de proteção.** Um disco abrasivo montado de forma incorreta, que sobressaia além do nível do rebordo da cobertura de proteção, não pode ser suficientemente protegido.
- c) **A cobertura de proteção tem de ficar bem fixa na ferramenta elétrica e ser ajustada de modo que apenas a parte mais pequena do corpo abrasivo fique voltada, aberta, para o operador, a fim de garantir a máxima segurança.** A cobertura de proteção ajuda a proteger o operador contra estilhaços, contacto accidental com o corpo abrasivo, bem como faíscas que poderiam inflamar o vestuário.
- d) **Os corpos abrasivos só podem ser utilizados para as aplicações recomendadas. Por exemplo: Nunca lixe com a superfície lateral de um disco de corte.** Os discos de corte são adequados para o desbaste de material com a aresta do disco. Uma força lateral sobre estes corpos abrasivos pode parti-los.
- e) **Utilize sempre flanges de fixação não danificadas, com o tamanho e a forma corretos para o disco abrasivo que escolheu.** Flanges adequadas apoiam o disco abrasivo, reduzindo assim o perigo de rutura do disco abrasivo. As flanges para discos de corte podem divergir das flanges para outros discos abrasivos.
- f) **Não utilize discos abrasivos desgastados de ferramentas elétricas maiores.** Os discos abrasivos para ferramentas elétricas maiores não são adequados para as elevadas rotações de ferramentas elétricas mais pequenas e podem partir-se.

Outras instruções de segurança específicas para cortar

- a) Evite um bloqueio do disco de corte ou uma pressão de compressão demasiado elevada. Não execute cortes demasiado profundos. Uma sobrecarga do disco de corte aumenta o respetivo esforço e a predisposição para emperrar ou bloquear, possibilitando, assim, um contragolpe ou uma rutura do corpo abrasivo.
- b) Evite a área à frente ou atrás do disco de corte em rotação. Se o disco de corte for deslocado para a frente na peça a trabalhar, afastando-se do corpo, é possível que, no caso de um contragolpe, a ferramenta elétrica com o disco em rotação seja arremessada diretamente para si.
- c) Se o disco de corte emperrar ou o trabalho for interrompido, desligue o aparelho e mantenha-o imóvel até que o disco pare completamente. Nunca tente puxar o disco de corte ainda em funcionamento para fora do corte, caso contrário, pode ocorrer um contragolpe. Determine e elimine a causa do encravamento.
- d) Não ligue novamente a ferramenta elétrica enquanto esta ainda se encontrar na peça a trabalhar. Deixe que o disco de corte atinja a velocidade máxima antes de prosseguir cuidadosamente com o corte. Caso contrário, o disco pode encravar, saltar da peça a trabalhar ou causar um contragolpe.
- e) Apoie as placas ou peças a trabalhar grandes, a fim de evitar um contragolpe devido a um disco de corte emperrado. Peças a trabalhar de grandes dimensões podem-se dobrar devido ao seu próprio peso. A peça a trabalhar tem de ser apoiada, em ambos os lados, tanto na proximidade do disco de corte como na aresta.
- f) Tenha especial cuidado ao efetuar cortes em profundidade em paredes existentes ou noutras áreas de pouca visibilidade. O disco de corte submerso pode causar um contragolpe ao cortar tubos de gás ou de água, cabos elétricos ou outros objetos.

Instruções de segurança para carregadores

- Este aparelho pode ser utilizado por crianças com idades superiores a 8 anos, bem como por pessoas com capacidades físicas, sensoriais ou mentais reduzidas, ou com falta de experiência e conhecimento, caso sejam vigiadas ou instruídas sobre a utilização segura do aparelho e compreendam os perigos daí resultantes. As crianças não podem brincar com o aparelho. A limpeza e a manutenção por parte do utilizador não podem ser realizadas por crianças não vigiadas.
- Se o cabo de alimentação deste aparelho for danificado, terá de ser substituído pelo fabricante, pelo respetivo Serviço de Apoio ao Cliente ou por uma pessoa igualmente qualificada, a fim de evitar situações de perigo.



O carregador destina-se apenas ao funcionamento em espaços interiores.

AVISO!

- Se o cabo de alimentação deste aparelho for danificado, terá de ser substituído pelo fabricante, pelo respetivo Serviço de Apoio ao Cliente ou por uma pessoa igualmente qualificada, a fim de evitar situações de perigo.

ATENÇÃO!

- ▶ Este carregador apenas pode carregar as seguintes pilhas: PAP 20 A1/PAP 20 A2/PAP 20 A3.
- ▶ Em www.lidl.de/akku pode consultar uma lista atualizada da compatibilidade dos acumuladores.

Acessórios autorizados

	Diâmetro máx. Ø (mm)	Espessura máx. (mm)	Medida da rosca (mm)	N.º máx. de rotações (rpm)	Velocidade máx. circunferencial (m/s)	Ferramenta	Cobertura de proteção
Discos de corte	125	3	M14	12250	80	Chave de montagem de duas bocas 20	Sim
Discos de desbaste	125	6	M14	12250	80	Chave de montagem de duas bocas 20	Sim

Armazenamento e manuseamento das ferramentas de aplicação recomendadas

- Ferramentas abrasivas devem ser manuseadas e transportadas com cuidado.
- Armazenar as ferramentas abrasivas de modo que não fiquem expostas a danos mecânicos ou influências ambientais (p. ex. humidade).

Instruções de trabalho

NOTA

- ▶ Os corpos abrasivos só podem ser utilizados para as aplicações recomendadas. Caso contrário, podem partir-se, ser danificados e causar lesões a pessoas.



Desbastar

Nunca utilize discos de corte para o desbaste!

- Desloque a rebarbadora angular, para a frente e para trás, exercendo uma pressão moderada sobre a peça a trabalhar.
- Em caso de material macio, conduza o disco de desbaste num ângulo reto sobre a peça a trabalhar, em caso de material duro, num ângulo um pouco mais inclinado.

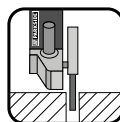

Cortar por abrasão

Nunca utilize discos de desbaste para o corte!

- Utilize apenas discos de corte ou abrasivos com reforço fibroso testado, permitidos para uma velocidade circunferencial superior a 80 m/s.

⚠ CUIDADO!

- ▶ A ferramenta abrasiva continua a funcionar após ter sido desligada. Não a trave, aplicando contrapressão lateral.
- **Fixe a peça a trabalhar.** Utilize dispositivos de aperto/o torno de bancada para fixar a peça a trabalhar. Desta forma, fica mais segura do que com a sua mão.
- **Desligue sempre o aparelho antes de o pousar e aguarde até que o aparelho pare completamente.**
- Utilize o aparelho apenas para corte ou lixamento a seco.
- O punho adicional **7** tem de estar montado no aparelho durante todos os trabalhos.
- Material que contenha amianto não pode ser trabalhado. O amianto pode causar cancro.



Sugestão! Desta forma procede corretamente.

⚠ PERIGO! CONDUZA SEMPRE O APARELHO NO SENTIDO OPOSTO AO DA PEÇA A TRABALHAR.

- ▶ Caso contrário, existe o perigo de um contra-golpe. O aparelho pode saltar para fora do corte.
- **Aproxime sempre o aparelho ligado da peça a trabalhar.** Após trabalhar a peça, retire o aparelho da mesma e desligue-o apenas depois.
- **Durante o trabalho, agarre bem o aparelho, sempre com as duas mãos.** Procure um local seguro.
- Para obter o melhor efeito de lixamento, desloque o aparelho uniformemente, para a frente e para trás na peça a trabalhar, num ângulo entre 15° e 30° (entre o disco abrasivo e a peça a trabalhar).
- **Ao trabalhar superfícies inclinadas, o aparelho não pode ser pressionado com muita força na peça a trabalhar.** Se a velocidade de rotação descer muito, a força de pressão tem de ser reduzida, para permitir um trabalho mais seguro e eficaz. Se o aparelho tiver sido travado ou bloqueado repentinamente, o aparelho tem de ser imediatamente desligado.
- **Cortar: trabalhe com uma velocidade constante e não emperre o disco de corte.**
- **Os discos de desgaste e de corte aquecem muito durante os trabalhos - antes de lhes tocar, deixe-os arrefecer completamente.**
- **Nunca utilize o aparelho para outra finalidade.**
- **Assegure-se sempre que o aparelho está desligado, antes de inserir o acumulador no aparelho.**
- **Em caso de perigo, desligue imediatamente o aparelho e remova o acumulador.** Certifique-se de que o aparelho permanece facilmente acessível e que, em caso de emergência, poderá ser alcançado sem problema.

- **Remova sempre o acumulador quando fizer pausas no trabalho, sobretudo quando realizar trabalhos no próprio aparelho e quando este não estiver a ser utilizado.** O aparelho deve estar sempre limpo, seco e livre de óleos ou lubrificantes.

- **Esteja sempre atento! Preste sempre atenção ao que está a fazer e proceda de forma sensata.** Nunca utilize o aparelho se não estiver concentrado ou não se sentir bem.



⚠ AVISO!

Use sempre óculos de proteção.



⚠ AVISO!

Use sempre uma máscara de proteção antipoeiras.

Antes da colocação em funcionamento

Carregar o bloco acumulador (ver fig. A)

⚠ CUIDADO!

- ▶ Retire sempre a ficha da tomada antes de colocar o bloco acumulador **3** no carregador ou de o retirar do mesmo.

NOTA

- ▶ Nunca carregue o bloco acumulador a uma temperatura ambiente inferior a 10 °C ou superior a 40 °C. Se for necessário guardar um acumulador de íões de lítio durante um longo período de tempo, o estado de carga tem de ser controlado regularmente. O estado de carga ideal situa-se entre 50% e 80%. O local de armazenamento deve ser fresco e seco, com uma temperatura ambiente entre 0 °C e 50 °C.

- ◆ Insira o bloco acumulador **3** no carregador rápido **14** (ver fig. A).
- ◆ Insira a ficha na tomada. O LED de controlo **15** acende-se a vermelho.
- ◆ O LED de controlo de carga verde **16** indica que o processo de carregamento está finalizado e o bloco acumulador **3** operacional.

⚠️ ATENÇÃO!

- ◆ Se o LED de controlo de carga vermelho 15 piscar, significa que o bloco acumulador 3 sobreaqueceu e não pode ser carregado.
- ◆ Se os LEDs de controlo vermelho e verde 15 16 piscarem simultaneamente, significa que o bloco acumulador 3 está avariado.
- ◆ Desligue o carregador entre processos de carregamento consecutivos durante, no mínimo, 15 minutos. Para tal, retire a ficha da tomada.

Colocar/retirar o bloco acumulador do aparelho

Introduzir o bloco acumulador

- ◆ Encaixe o bloco acumulador 3 no punho.

Retirar o bloco acumulador

- ◆ Prima o botão de desbloqueio 2 e retire o bloco acumulador 3.

Verificar o estado do acumulador

- ◆ Para verificar o estado do acumulador, prima o botão do estado do acumulador 4 (ver também imagem principal). O estado ou a potência restante é visualizado(a) no LED do visor do acumulador 5 da seguinte forma:
VERMELHO/LARANJA/VERDE = carga máxima
VERMELHO/LARANJA = carga média
VERMELHO = carga fraca - carregar o acumulador

Para cortar, montar a capa de proteção

Ao cortar com os meios abrasivos ligados, utilizar sempre a capa de proteção 8a para cortar.

- ◆ Desloque a capa de proteção 8a sobre a cobertura de proteção 8 (ver fig. E), de modo a esta encaixar no final no arco de plástico "X".
- ◆ Ao desmontar a capa de proteção 8a, tem de premir ligeiramente o arco de plástico "X" para soltar a capa de proteção 8a.

Ajustar a capa de proteção

⚠️ AVISO! PERIGO DE FERIMENTOS!

- ▶ Antes de realizar quaisquer trabalhos no aparelho, desligue-o e retire o acumulador.

⚠️ PERIGO DE FERIMENTOS!

- ▶ Utilize sempre a rebarbadora angular com a cobertura de proteção 8. A cobertura de proteção tem de ficar bem fixa na rebarbadora angular. Coloque-a de modo a garantir a máxima segurança, ou seja, de modo que apenas a parte mais pequena do corpo abrasivo fique voltada, aberta, para o operador. A cobertura de proteção 8 deve proteger o operador contra estilhaços e um contacto acidental com o corpo abrasivo.

⚠️ PERIGO DE FERIMENTOS!

- ▶ Certifique-se de que a cobertura de proteção 8 é montada, no mínimo, no mesmo ângulo do que o do punho adicional 7 (ver fig. B). Caso contrário, pode-se ferir no disco de corte ou de desgaste.
- ◆ Rode a cobertura de proteção 8 para a posição necessária (posição de trabalho). Ao mesmo tempo, verifique se a cobertura de proteção 8 está posicionada de forma que a fixação da cobertura de proteção 13 fique colocada por cima de uma das 5 saliências 21 da cobertura de proteção 8 (ver fig. E na página desdobrável).
- ◆ Certifique-se de que a fixação da cobertura de proteção 13 encaixa de forma segura na respetiva saliência 21.

Montar o punho adicional

⚠️ CUIDADO!

- ▶ Por motivos de segurança, este aparelho só pode ser utilizado com o punho adicional 7. Caso contrário, podem ocorrer ferimentos. O punho adicional 7 pode ser aparafusado à esquerda, à direita ou em cima, na cabeça do aparelho, dependendo do tipo de trabalho.

Montar/substituir discos de corte/ desbaste

Durante a substituição de discos de corte/ desbaste, use sempre luvas de proteção.

Observar as dimensões dos discos de corte ou de desbaste. O diâmetro do furo deve corresponder, sem folga, à flange de admissão **18**. Não utilize peças redutoras ou adaptadores.

NOTA

► Utilize sempre e apenas discos limpos.

- Utilize apenas ferramentas abrasivas, cuja rotação permitida seja, no mínimo, tão elevada como a rotação em ralenti do aparelho.
- **PERIGO DE FERIMENTOS!** Utilize o botão de bloqueio do veio **9** apenas com o veio de admissão **17** parado.
- ◆ Prima o botão de bloqueio do veio **9** para bloquear a transmissão.
- ◆ Desaperte a porca de aperto **19** com a ajuda da chave de montagem de duas bocas **20** (ver fig. D).
- ◆ Coloque o disco de desbaste ou de corte, com o lado inscrito voltado para o aparelho, na flange de admissão **18**.
- ◆ Por fim, coloque a porca de aperto **19**, com o lado elevado para cima, novamente no veio de admissão **17**.

Em discos abrasivos finos (ver figura 1)

- ◆ O colar da porca de aperto **19** aponta para cima, para que o disco abrasivo fino possa ser apertado de forma segura.

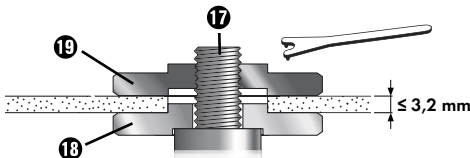

Fig. 1

- ◆ Prima o botão de bloqueio do veio **9** para bloquear a transmissão.
- ◆ Aperte novamente a porca de aperto **19** com a chave de montagem de duas bocas **20**.

Em discos abrasivos grossos (ver figura 2)

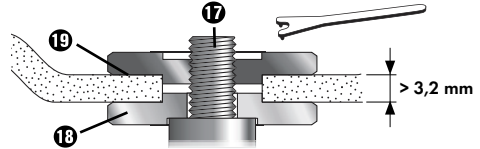

Fig. 2

O colar da porca de aperto **19** aponta para baixo, para que o disco abrasivo possa ser aplicado sobre o veio de admissão **17** de forma segura.

- ◆ Bloquear o veio de admissão **17**.
- ◆ Aperte bem a porca de aperto **19**, com a chave de montagem de duas bocas **20**, no sentido dos ponteiros do relógio.

NOTA

► Se o disco funcionar de forma agitada ou oscilar, deverá ser substituído outra vez imediatamente.

- ◆ Após uma substituição do disco, por motivos de segurança, deixe o aparelho funcionar à velocidade máxima durante 60 segundos. Tenha atenção a ruídos anormais e ao desenvolvimento de faíscas.
- ◆ Verifique se todas as peças de fixação estão corretamente colocadas.
- ◆ Verifique se a seta do sentido de rotação (se existente) corresponde à dos discos de corte de desbaste (também discos de corte de diamante) e ao sentido de rotação do aparelho (seta do sentido de rotação na cabeça do aparelho).

Colocação em funcionamento

Ligar/desligar

Verifique a ferramenta inserida antes da utilização, a fim de se certificar de que todas as peças de fixação estão corretamente montadas.

NOTA

- ▶ Ligue a rebarbadora angular sempre antes do contacto com o material e só depois coloque o aparelho sobre a peça a trabalhar.

Ligar

- ◆ Prima o interruptor LIGAR/DESLIGAR ❶ primeiro para a direita, para o deslocar depois para a frente.

Desligar

- ◆ Solte novamente o interruptor LIGAR/DESLIGAR ❶.

Ligar o funcionamento contínuo

- ◆ Prima o interruptor LIGAR/DESLIGAR ❶ primeiro para a direita, para o deslocar depois para a frente. Prima em seguida o interruptor LIGAR/DESLIGAR ❶ adicionalmente à frente para baixo, até encaixar.

Desligar o funcionamento contínuo

- ◆ Prima o interruptor LIGAR/DESLIGAR ❶ atrás para baixo e depois solte-o.

Ajustar a velocidade de rotação

Com a roda de ajuste para pré-seleção da velocidade de rotação ❷ poderá selecionar previamente a velocidade de rotação:

(1 = rotação mais lenta, 6 = rotação mais rápida).

Recomendamos que determine a velocidade de rotação adequada através de testes práticos.

A velocidade de rotação também pode ser alterada durante o funcionamento.

Manutenção e limpeza



AVISO! PERIGO DE FERIMENTOS!

Antes de realizar quaisquer trabalhos no aparelho, desligue-o e retire o acumulador.

A rebarbadora angular sem fio não necessita de manutenção.

- Não utilize objetos afiados para limpar o aparelho. Não podem entrar quaisquer líquidos no interior do aparelho. Caso contrário, o aparelho pode ser danificado.
- Limpe o aparelho regularmente, de preferência sempre após a conclusão do trabalho.
- Limpe o corpo do aparelho com um pano seco - nunca utilize gasolina, solventes ou detergentes agressivos para o plástico.
- Para efetuar uma limpeza profunda do aparelho, é necessário um aspirador.
- Os orifícios de ventilação têm de estar sempre desobstruídos.
- Remova o pó de lixamento aderente com um pincel.

NOTA

- ▶ Peças sobresselentes não especificadas (como p. ex. escovas de carvão, interruptores) podem ser encomendadas através da nossa linha direta de Assistência Técnica.

AVISO!

- ▶ Não use acessórios não recomendados pela PARKSIDE. Isso pode levar a choque elétrico e incêndio.

Eliminação



A embalagem é composta por materiais ecológicos. Esta pode ser depositada nos ecopontos locais.



Não coloque ferramentas elétricas no lixo doméstico!

Em conformidade com a Diretiva Europeia 2012/19/EU, as ferramentas elétricas usadas têm de ser recolhidas separadamente e submetidas a reciclagem adequada.



Não coloque acumuladores no lixo doméstico!

Os acumuladores têm de ser retirados do aparelho antes de o eliminar. Acumuladores com defeito ou usados têm de ser reciclados em conformidade com a Diretiva 2006/66/EC. Devolva o bloco acumulador e/ou o aparelho nos pontos de recolha disponibilizados.

Relativamente às possibilidades de eliminação de ferramentas elétricas/do bloco acumulador em fim de vida, informe-se junto da junta de freguesia ou câmara municipal da sua área de residência.

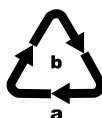

Elimine a embalagem de modo ecológico. Tenha em atenção a marcação nos diversos materiais de embalagem e separe-os convenientemente.

Os materiais de embalagem estão identificados com abreviaturas (a) e algarismos (b), com os seguintes significados: 1-7: plásticos, 20-22: papel e cartão, 80-98: compostos.



Relativamente às possibilidades de eliminação do produto em fim de vida, informe-se na junta de freguesia ou câmara municipal da sua área de residência.

Garantia da Kompennass Handels GmbH

Estimada Cliente, Estimado Cliente,

Este aparelho tem uma garantia de 3 anos a contar da data de compra. No caso deste produto ter defeitos, tem direitos legais contra o vendedor do produto. Estes direitos legais não são limitados pela nossa garantia que passamos a transcrever.

Condições de garantia

O prazo de garantia tem início na data da compra. Por favor, guarde bem o talão de compra. Este é necessário como comprovativo da compra.

Se, no prazo de três anos a contar da data de compra deste produto, ocorrer um defeito de material ou de fabrico, o produto será reparado ou substituído por nós, ao nosso critério, gratuitamente, ou o preço de compra será reembolsado. Esta garantia parte do princípio que o aparelho avariado e o comprovativo da compra (talão de compra) são apresentados no prazo de três anos, junto com uma descrição breve, por escrito, da falha e das circunstâncias em que a mesma ocorreu.

Se o defeito estiver coberto pela nossa garantia, receberá o produto reparado ou um novo produto.

Prazo de garantia e direitos legais

O período de garantia não é prolongado pelo acionamento da mesma. Isto também se aplica a peças substituídas e reparadas. Danos e defeitos que possam eventualmente já existir no momento da compra devem ser imediatamente comunicados, após retirar o aparelho da embalagem. Expirado o período da garantia, quaisquer reparações necessárias estão sujeitas a pagamento.

Âmbito da garantia

O aparelho foi fabricado segundo diretivas de qualidade rigorosas, com o maior cuidado, e testado escrupulosamente antes da sua distribuição.

A garantia abrange apenas defeitos de material ou de fabrico. Esta garantia não abrange peças do produto sujeitas ao desgaste normal e que podem, por isso, ser consideradas peças de desgaste, ou danos em peças frágeis, p. ex., interruptores ou peças de vidro.

Esta garantia perde a validade, se o produto for danificado, utilizado incorretamente ou se a manutenção tenha sido realizada indevidamente. Para garantir uma utilização correta do produto, é necessário cumprir todas as instruções contidas no manual de instruções. Ações ou fins de utilização que são desaconselhados, ou para os quais é alertado no manual de instruções, têm de ser impreterivelmente evitados.

O produto foi concebido apenas para uso privado e não para uso comercial. A garantia extingue-se em caso de utilização incorreta, uso de força e intervenções que não tenham sido efetuadas pela nossa Filial de Assistência Técnica autorizada.

O período de garantia não é válido para

- desgaste normal da capacidade do acumulador
- utilização comercial do produto
- danificação ou alteração do produto pelo cliente
- incumprimento das instruções de segurança e manutenção, utilização incorreta
- danos por motivos de força maior

Procedimento em caso de acionamento da garantia

Para garantir um processamento rápido do seu pedido, siga, por favor, as seguintes instruções:

- Para todos os pedidos de esclarecimento, tenha à mão o talão de compra e o número do artigo (p. ex. IAN 12345) como comprovativo da compra.
- O número do artigo consta da capa do manual de instruções (em baixo à esquerda), da placa de características, de uma impressão no produto ou do autocolante na traseira ou lado inferior do produto.

- Caso ocorram falhas de funcionamento ou outros defeitos, contacte primeiro o Serviço de Assistência Técnico, indicado em seguida, **telefonicamente** ou **por e-mail**.
- De seguida, pode enviar gratuitamente o produto registado como defeituoso, incluindo o comprovativo da compra (talão de compra) e indique o defeito e quando este ocorreu, para a morada do Serviço de Assistência Técnica que lhe foi indicada.



Em www.lidl-service.com poderá descarregar este manual de instruções e muitos outros manuais, bem como vídeos sobre produtos e software de instalação.

Com o código QR acede diretamente à página da Assistência Técnica Lidl (www.lidl-service.com) e poderá abrir o seu manual de instruções, introduzindo o número de artigo (IAN) 360196_2007.

Assistência Técnica

PT Assistência Portugal

Tel.: 70778 0005 (0,12 EUR/Min.)

E-Mail: kompennass@lidl.pt

IAN 360196_2007

Importador

Por favor, observe que a seguinte morada não é a morada do Serviço de Assistência Técnica. Primeiro entre em contacto com o Serviço de Assistência Técnica.

KOMPERNASS HANDELS GMBH

BURGSTRASSE 21

44867 BOCHUM

ALEMANHA

www.kompennass.com

Tradução da Declaração de Conformidade original

Nós, KOMPERNASS HANDELS GMBH, responsável pela documentação: Sr. Semi Uguzlu, BURGSTR. 21, 44867 BOCHUM, ALEMANHA, declaramos que este produto cumpre os seguintes documentos normativos, normas e diretivas CE:

Diretiva Máquinas (2006/42/EC)

Diretiva Baixa Tensão CE (2014/35/EU, apenas carregador)

Compatibilidade Eletromagnética (2014/30/EU)

Diretiva RSP (Restrição de Substâncias Perigosas) (2011/65/EU)*

* O fabricante é o único responsável pela emissão desta declaração de conformidade. O objeto da declaração acima descrito cumpre os regulamentos da Diretiva 2011/65/EU do Parlamento Europeu e do Conselho de 8 de junho de 2011 relativamente à limitação da utilização de determinadas substâncias perigosas em aparelhos elétricos e eletrônicos.

Normas harmonizadas aplicadas

EN 60745-1:2009/A11:2010

EN 60745-2-3:2011/A13:2015

EN 55014-1:2017

EN 55014-2:2015

EN 55014-1:2006/A2:2011

EN 55014-2:1997/A2:2008

EN 61000-3-2:2014

EN 61000-3-3:2013

EN 60335-2-29:2004/A11:2018

EN 60335-1:2012/A13:2017

EN 62233:2008

EN 50581:2012

Designação de tipo da máquina: Rebarbadora a bateria PWSA 20-Li C3

Ano de fabrico: 10–2020

Número de série: IAN 360196_2007

Bochum, 15.10.2020



Semi Uguzlu

- Diretor de qualidade -

Reservado o direito a alterações técnicas no âmbito do desenvolvimento.

Encomenda do acumulador de substituição

Se pretender encomendar um acumulador de substituição para o seu aparelho, pode fazê-lo comodamente via internet, em www.kompernass.com, ou pelo telefone.

Como os stocks são limitados, este artigo pode-se esgotar rapidamente.



NOTA

- ▶ Em alguns países pode não ser possível efetuar a encomenda de peças sobresselentes online. Neste caso, contacte a linha direta de Assistência Técnica.

Encomenda por telefone

PT Assistência Portugal Tel.: 70778 0005 (0,12 EUR/Min.)

Para garantir um rápido processamento da sua encomenda, tenha o número de artigo (p. ex. IAN 360196) do aparelho disponível para eventuais questões. O número de artigo pode ser consultado na placa de características ou na folha de rosto deste manual.

Contents

Introduction	60
Intended use	60
Features	60
Package contents	61
Technical details	61
General power tool safety warnings	62
1. Work area safety	62
2. Electrical safety	62
3. Personal safety	62
4. Power tool use and care	63
5. Use and handling of the cordless electrical power tool	63
Safety instructions for all applications	64
Kickback and corresponding safety instructions	65
Special safety instructions for grinding and abrasive cutting	66
Additional special safety instructions for abrasive cutting	66
Safety guidelines for battery chargers	67
Permissible accessories	67
Storage and handling of the recommended accessory tools	68
Working procedures	68
Before use	69
Charging the battery pack (see fig. A)	69
Attaching/disconnecting the battery pack to/from the appliance	69
Checking the battery charge level	69
Fitting the protective cover for cutting	69
Adjusting the blade guard	70
Fitting the additional handle	70
Fitting/changing the roughing/cutting disc	70
Operation	71
Switching on and off	71
Adjusting the rotational speed	71
Maintenance and cleaning	72
Disposal	72
Kompernass Handels GmbH warranty	73
Service	74
Importer	74
Translation of the original Conformity Declaration	75
Ordering a replacement battery	76
Telephone ordering	76

CORDLESS ANGLE GRINDER PWSA 20-Li C3







Introduction



Congratulations on the purchase of your new appliance. You have chosen a high-quality product. The operating instructions are part of this product. They contain important information about safety, usage and disposal. Before using the product, please familiarise yourself with all operating and safety instructions. Use the product only as described and for the range of applications specified. Please also pass these operating instructions on to any future owner.

Intended use

The appliance is intended for cutting, rough cutting and brushing metal, concrete or tiles without the use of water. Any other usage or modification of the appliance is deemed to be improper and carries a significant risk of accidents. The manufacturer accepts no responsibility for damage(s) resulting from improper usage. The appliance is not intended for commercial use.

Explanation of the symbols used

	Before using the appliance for the first time, read the original operating instructions and safety instructions.
	The use of damaged cutting or polishing discs is dangerous and can lead to serious injuries!
	Diameter of the disc
	Cordless angle grinder
	Wear protective goggles!
	Wear ear muffs!

	Wear safety shoes!
	Wear protective gloves!
	Wear a dust mask!
	Not approved for wet grinding
	Not approved for side grinding
	Suitable for grinding metal

Features

- 1 ON/OFF switch
- 2 Release button for the battery pack
- 3 Battery pack *
- 4 Battery charge level button
- 5 Battery display LED
- 6 Adjusting wheel for speed pre-selection
- 7 Additional handle
- 8 Blade guard
- 9 Spindle locking button
- 10 Screw thread (3 x) for the additional handle
- 11 Mounting ring
- 12 Screws
- 13 Blade guard fixture
- 14 High-speed charger (see fig. A) *
- 15 Red charge control LED (see fig. A)
- 16 Green charge control LED (see fig. A)
- 17 Attachment spindle (see fig. C)
- 18 Attachment flange (see fig. C)
- 19 Clamping nut (see fig. C)
- 20 Two-hole mounting spanner (see fig. D)
- 21 Bulges

Package contents

- 1 cordless angle grinder
- 1 additional handle
- 1 blade guard (pre-assembled)
- 1 two-hole mounting spanner
- 1 cutting disc (pre-assembled)
- 1 set of operating instructions

Technical details

Cordless angle grinder PWSA 20-Li C3

Rated voltage	20 V \equiv (DC)
Rated idle speed	n 2500–10000 rpm
Disc width	Ø 125 mm
Thread size	M14

Battery PAP 20 A3*

Type	LITHIUM ION
Rated voltage	20 V \equiv (DC)
Capacity	4 Ah
Cells	10

High-speed battery charger PLG 20 A3*

INPUT

Rated voltage	230–240 V \sim , 50 Hz (AC)
---------------	----------------------------------

Rated power consumption	120 W
-------------------------	-------

Fuse (internal)	3.15 A 
-----------------	--

OUTPUT

Rated voltage	21.5 V \equiv (DC)
---------------	----------------------

Rated current	4.5 A
---------------	-------

Charging time	approx. 60 min
---------------	----------------

Protection class	II/  (double insulation)
------------------	---

* BATTERY AND CHARGER ARE NOT INCLUDED

Noise and vibration data

Noise measurement value determined in accordance with EN 60745. The A-rated noise level of the power tool is typically:

Noise emission value

Sound pressure level	$L_{PA} = 83$ dB(A)
Uncertainty	$K = 3$ dB
Sound power level	$L_{WA} = 94$ dB(A)
Uncertainty	$K = 3$ dB

Wear ear muffs!

Total vibration value

Surface grinding main handle	$a_{h,AG} = 2.698$ m/s ²
Uncertainty	$K = 1.5$ m/s ²
Surface grinding Additional handle	$a_{h,AG} = 3.284$ m/s ²
Uncertainty	$K = 1.5$ m/s ²

NOTE

- ▶ The vibration level specified in these instructions has been measured in accordance with a standardised measuring procedure and can be used for equipment comparisons. The specified vibration emission value can also be used to make an initial exposure estimate.

WARNING!

- ▶ The vibration level varies depending on the use of the power tool and may be higher than the value specified in these instructions in some cases. Regular use of the power tool in this way may cause the user to underestimate the vibration. Try to keep the vibration loads as low as possible. Measures to reduce the vibration load are, e.g. wearing gloves and limiting the working time. Wherein all states of operation must be included (e.g. times when the power tool is switched off and times where the power tool is switched on but running without load).



General power tool safety warnings

⚠ WARNING!

- ▶ Read all safety warnings and all instructions. Failure to follow the warnings and instructions may result in electric shock, fire and/or serious injury.

Save all warnings and instructions for future reference.

The term "power tool" in the warnings refers to your mains-operated (corded) power tool or battery-operated (cordless) power tool.

1. Work area safety

- a) **Keep work area clean and well lit.**
Cluttered or dark areas invite accidents.
- b) **Do not operate power tools in explosive atmospheres, such as in the presence of flammable liquids, gases or dust.** Power tools create sparks which may ignite the dust or fumes.
- c) **Keep children and bystanders away while operating a power tool.** Distractions can cause you to lose control.

2. Electrical safety

- a) **Power tool plugs must match the outlet. Never modify the plug in any way.**
Do not use any adapter plugs with earthed (grounded) power tools. Unmodified plugs and matching outlets will reduce risk of electric shock.
- b) **Avoid body contact with earthed or grounded surfaces, such as pipes, radiators, ranges and refrigerators.** There is an increased risk of electric shock if your body is earthed or grounded.
- c) **Do not expose power tools to rain or wet conditions.** Water entering a power tool will increase the risk of electric shock.

- d) **Do not abuse the cord. Never use the cord for carrying, pulling or unplugging the power tool. Keep cord away from heat, oil, sharp edges or moving parts.** Damaged or entangled cords increase the risk of electric shock.
- e) **When operating a power tool outdoors, use an extension cord suitable for outdoor use.** Use of a cord suitable for outdoor use reduces the risk of electric shock.
- f) **If operating a power tool in a damp location is unavoidable, use a residual current device (RCD) protected supply.** Use of an RCD reduces the risk of electric shock.

3. Personal safety

- a) **Stay alert, watch what you are doing and use common sense when operating a power tool. Do not use a power tool while you are tired or under the influence of drugs, alcohol or medication.** A moment of inattention while operating power tools may result in serious personal injury.
- b) **Use personal protective equipment. Always wear eye protection.** Protective equipment such as dust mask, non-skid safety shoes, hard hat, or hearing protection used for appropriate conditions will reduce personal injuries.
- c) **Prevent unintentional starting. Ensure the switch is in the off-position before connecting to power source and/or battery pack, picking up or carrying the tool.** Carrying power tools with your finger on the switch or energising power tools that have the switch on invites accidents.
- d) **Remove any adjusting key or wrench before turning the power tool on.** A wrench or a key left attached to a rotating part of the power tool may result in personal injury.
- e) **Do not overreach. Keep proper footing and balance at all times.** This enables better control of the power tool in unexpected situations.

- f) Dress properly. Do not wear loose clothing or jewellery. Keep your hair, clothing and gloves away from moving parts. Loose clothes, jewellery or long hair can be caught in moving parts.
- g) If devices are provided for the connection of dust extraction and collection facilities, ensure these are connected and properly used. Use of dust collection can reduce dust-related hazards.

4. Power tool use and care

- a) Do not force the power tool. Use the correct power tool for your application. The correct power tool will do the job better and safer at the rate for which it was designed.
- b) Do not use the power tool if the switch does not turn it on and off. Any power tool that cannot be controlled with the switch is dangerous and must be repaired.
- c) Disconnect the plug from the power source and/or the battery pack from the power tool before making any adjustments, changing accessories, or storing power tools. Such preventive safety measures reduce the risk of starting the power tool accidentally.
- d) Store idle power tools out of the reach of children and do not allow persons unfamiliar with the power tool or these instructions to operate the power tool. Power tools are dangerous in the hands of untrained users.
- e) Maintain power tools. Check for misalignment or binding of moving parts, breakage of parts and any other condition that may affect the power tool's operation. If damaged, have the power tool repaired before use. Many accidents are caused by poorly maintained power tools.
- f) Keep cutting tools sharp and clean. Properly maintained cutting tools with sharp cutting edges are less likely to bind and are easier to control.

- g) Use the power tool, accessories and tool bits etc. in accordance with these instructions, taking into account the working conditions and the work to be performed.
Use of the power tool for operations different from those intended could result in a hazardous situation.

5. Use and handling of the cordless electrical power tool

- a) Charge a rechargeable battery unit using only the charger recommended by the manufacturer. Chargers are often designed for a particular type of rechargeable battery unit. There is the danger of fire if other types of rechargeable battery units are used.
- b) Only the rechargeable battery units supplied are to be used with an electrical power tool. The use of other rechargeable batteries may lead to a risk of injury or fire.
- c) When they are not being used, store rechargeable battery units away from paper-clips, coins, keys, nails, screws or other small metal objects that could cause the contacts to be bridged. Short-circuiting the contacts of a rechargeable battery unit may result in heat damage or fire.
- d) Fluids may leak out of rechargeable battery units if they are misused. If this happens, avoid contact with the fluid. If contact occurs, flush the affected area with water. Seek additional medical help if any of the fluid gets into your eyes. Escaping battery fluid may cause skin irritation or burns.



CAUTION! RISK OF EXPLOSION!
Never charge non-rechargeable batteries.



Protect the rechargeable battery from heat (for example, from continuous exposure to sunlight), fire, water and moisture. There is a risk of explosion.

Safety instructions for all applications

Special safety instructions for grinding and abrasive cutting

- a) This power tool is to be used as a grinder and abrasive cutting appliance. Please follow all safety instructions, instructions, diagrams and data that you receive with the appliance.
If you do not observe the following instructions, this can lead to an electrical shock, fire and/or serious injuries.
- b) This power tool is not suitable for sandpaper sanding, working with a steel brush or burnishing. Using the power tool for applications for which it is not designed can lead to hazards and injuries.
- c) Do not use any accessories that have not been specifically provided or recommended by the manufacturer for this power tool. Just because you can attach the accessories to your power tool does not guarantee they are safe to use.
- d) The maximum speed of the accessory tool used must be at least as high as the maximum speed specified for the power tool. Accessories that rotate faster than the permissible rate can break and throw pieces into the air.
- e) The external diameter and thickness of the accessory tool used must comply with the dimensions of the power tool. Incorrectly dimensioned accessory tools cannot be sufficiently shielded or controlled.
- f) Attachment tools with a thread insert must match the thread of the grinding spindle exactly. For attachment tools that are mounted using a flange, the diameter of the hole on the attachment tool must correspond to the width of the fitment on the flange.
Accessory tools that cannot be fitted precisely onto the power tool will rotate unevenly, vibrate severely and can lead to a loss of control.
- g) Never use damaged attachment parts. Check accessory tools such as grinding discs before each use for chips or cracks, grinding plates for cracks, wearing or excessive wear and tear and wire brushes for loose or broken wires. If the power tool or the accessory tool in use is dropped, check to see if it is damaged or use an undamaged accessory tool. When you have checked and inserted the accessory tool, ensure that you and any other people in the vicinity remain outside of the level of the rotating accessory tool and allow the tool to rotate at maximum speed for one minute. Damaged accessories usually break during the test period.
- h) Wear personal protective equipment. Depending on the application, ensure that you use full face protection, eye protection or goggles. Use a dust mask, hearing protection, protective gloves or special apron to protect yourself from grindings and material particles as required. Protect your eyes from flying debris that may be created during certain applications. Dust or filter masks must be used to filter any dust created by the application. If you are exposed to loud noise for any length of time, you may suffer hearing loss.
- i) Ensure that other people remain at a safe distance from your workspace. Anyone who enters the workspace must wear personal protective equipment.
Fragments of the workpiece or broken accessory tools can fly off and cause injury – even outside the immediate working area.
- j) Hold the power tool only by the insulated handles when you are carrying out work in which the accessory tool may come into contact with concealed power cables. Contact with a live cable can also make metal parts of the appliance live and could result in an electric shock.
- k) Keep the power cord away from any rotating accessories. If you lose control of the appliance, the cord may get caught or cut and your hand or arm could get caught in the rotating accessory tool.

- l) **Never put the power tool down until the accessory tool being used has come to a complete standstill.** The rotating accessory tool can come into contact with the surface and cause you to lose control of the power tool.
- m) **Do not leave the power tool running whilst carrying it.** Accidental contact between your clothing and the rotating accessory tool could lead to physical injury.
- n) **Clean the ventilation slits of your power tool regularly.** The engine fan draws dust into the housing and a strong accumulation of metal dust can cause electrical hazards.
- o) **Never use the power tool in the vicinity of inflammable materials.** Sparks can ignite these materials.
- p) **Do not use any accessory tools which require liquid coolant.** The use of water or other liquid coolants may lead to electric shock.

Kickback and corresponding safety instructions

Kickback is a sudden reaction caused when a rotating accessory tool, e.g. grinding disc, grinding plate, wire brush, etc., catches or jams. Catching or jamming leads to an abrupt stop of the rotating accessory tool. If this happens, an uncontrolled power tool turns rapidly against the direction of rotation of the accessory tool caught in the blockage.

If, for example, a grinding disc catches or jams in a workpiece, the edge of the grinding disc projecting into the workpiece can get caught and break off the grinding disc or cause a kickback. The grinding disc can then fly in the direction of the operator or away from him, depending on the direction of rotation of the disc at the blockage. This can also break grinding discs.

A kickback is caused by improper or incorrect use of the power tool. This can be avoided by taking proper precautions as described below.

- a) **Hold the power tool firmly in both hands and position your body and arms so they can absorb the force of a kickback. Always use the additional handle, if available, so that you have the maximum possible control over the kickback force or reaction forces at full speed.** By taking adequate precautions, the operator can stay in control of the kickback and reaction torques.
- b) **Never hold your hand close to a rotating accessory tool.** The accessory tool could hit your hand in the event of a kickback.
- c) **Avoid having any part of your body in the region in which the power tool is likely to move in event of a kickback.** The kickback will force the power tool in the opposite direction to the direction of rotation of the grinding disc at the blockage.
- d) **Take special care when working near corners, sharp edges, etc. Avoid allowing the accessory tool to bounce back from the workpiece or jam.** The rotating accessory tool is more likely to jam in corners or sharp edges or if it rebounds off them. This can cause a loss of control or kickback.
- e) **Do not use chains or toothed saw blades.** Such accessories often cause a kickback or loss of control over the power tool.

Special safety instructions for grinding and abrasive cutting

- a) Use only the grinding accessories approved for your power tool and the appropriate blade guard for these grinding tools. Grinding tools which are not designed for the power tool cannot be sufficiently shielded and are unsafe.
- b) Offset grinding discs must be fitted so that the grinding surface does not protrude over the level of the blade guard edge. An improperly fitted grinding disc which protrudes over the level of the blade guard edge cannot be properly guarded.
- c) The blade guard must be securely mounted on the power tool and adjusted to ensure maximum safety so that the smallest possible amount of the grinding tool is exposed to the operator. The blade guard is designed to protect the operator from fragments, accidental contact with the grinding tool and sparks that could ignite clothing.
- d) Grinding tools should only be used for the recommended applications. For example: **Never grind with the side surface of a cutting disc.** Cutting discs are designed to remove material with the edge of the disc. Any lateral application of force on these grinding tools can lead to breakage.
- e) Always use an undamaged clamping flange of the correct size and shape for the selected grinding disc. Suitable flanges support the grinding disc and reduce the risk of disc breakage. Flanges for cutting discs can be different to flanges for other grinding discs.
- f) Do not use worn grinding discs from larger power tools. Grinding discs for larger power tools are not designed for the higher rotational speeds of smaller power tools and can break.

Additional special safety instructions for abrasive cutting

- a) Avoid any blockage to the cutting disc or high contact pressure. Do not make any excessively deep cuts. Overloading the cutting disc increases the stress and likelihood of tilting or jamming and thus the possibility of kickback or breakage of the grinding tool.
- b) Avoid the area in front of and behind the rotating cutting disc. When you move the cutting disc away from yourself in the workpiece, it is possible, in the event of a kickback, that the power tool along with the rotating disc might be thrown out directly towards you.
- b) If the cutting disc jams or you stop working, switch the tool off and hold it steadily in the workpiece until the disc has completely stopped turning. Never attempt to pull a rotating cutting disc out of a cut. This could lead to kickback. Identify and remove the cause of the jam.
- d) Do not switch the power tool back on while it is located in the workpiece. Allow the cutting disc to reach its full speed before you carefully continue the cut. Otherwise, the disc can jam, jump out of the workpiece or cause kickback.
- e) Support boards or large workpieces to reduce the risk of the cutting disc jamming and causing a kickback. Large workpieces can bend under their own weight. The workpiece must be supported on both sides of the disc: both in the vicinity of the cutting disc and also at the edge.
- f) Be particularly careful when making pocket cuts into existing walls or other obscured areas. The inserted cutting disc may cut into gas or water pipes, electrical wiring or other objects that can cause kickback.

Safety guidelines for battery chargers

- This appliance may be used by children aged 8 years and above and by persons with limited physical, sensory or mental capabilities or lack of experience and knowledge, provided that they are under supervision or have been told how to use the appliance safely and are aware of the potential risks. Do not allow children to use the appliance as a toy. Cleaning and user maintenance tasks may not be carried out by children unless they are supervised.

- To avoid potential risks, damaged mains cables should be replaced by the manufacturer, their customer service department or a similarly qualified person.



The charger is suitable for indoor use only.

⚠ WARNING!

- To avoid potential risks, damaged mains cables should be replaced by the manufacturer, their customer service department or a similarly qualified person.

⚠ ATTENTION!

- ◆ This charger can only charge the following batteries: PAP 20 A1/PAP 20 A2/PAP 20 A3.
- ◆ A current list of battery compatibility can be found at www.lidl.de/Akku.

Permissible accessories

	Max. diameter Ø (mm)	Max. thickness (mm)	Thread size (mm)	Max speed (rpm)	Max. circumferential speed (m/s)	Tool	Blade guard
Cutting disc	125	3	M14	12250	80	Two-hole mounting spanner 20	Yes
Roughing disc	125	6	M14	12250	80	Two-hole mounting spanner 20	Yes

Storage and handling of the recommended accessory tools

- Grinding tools must be treated with care and transported carefully.
- Grinding tools should be stored in such a way that they are not exposed to mechanical damage or environmental influences (e.g. damp).

Working procedures

NOTE

- ▶ Grinding tools should only be used for the recommended applications. Otherwise, they can break, be damaged or cause injuries.



Rough grinding
Never use cutting discs for rough grinding!

- Move the angle grinder with moderate pressure back and forth over the workpiece.
- For soft material, move the roughing disc at a flat angle over the workpiece; for hard material at a slightly steeper angle.

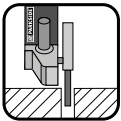

Abrasive cutting
Never use roughing discs for cutting!

- Use only tested fibre-reinforced cutting or grinding discs that are approved for a peripheral speed of not less than 80 m/s.

⚠ CAUTION!

- ▶ The grinder continues running after being turned off. Do not try to brake it by applying lateral counterpressure.
- Secure the workpiece. Use clamps/a vice to hold the workpiece firmly in place. This is much safer than simply holding it in your hand.
- Always switch off the appliance before putting it down and wait for the appliance to come to a complete standstill.
- Use the appliance only for dry cutting or sanding.

- The additional handle ⑦ must be mounted on the appliance for all work.
- Materials containing asbestos may not be processed. Asbestos is a known carcinogen.



Tip! This symbol indicates proper behaviour.

⚠ DANGER! ALWAYS GUIDE THE APPLIANCE THROUGH THE WORKPIECE IN REVERSE ROTATION.

- ▶ In the opposite direction there is a risk of a kickback. The appliance can be pushed out of the cut.
- Always switch the appliance on before applying it to the workpiece. After completing the task, lift the appliance from the workpiece and then switch it off.
- Always hold the appliance firmly with two hands while working. Ensure that your stance is secure and stable.
- For an optimum grinding effect, move the appliance evenly at an angle of 15° to 30° (between the grinding disc and workpiece) backwards and forwards.
- When working on angled surfaces, do not exert great force on the workpiece. If the rotational speed drops significantly, you must reduce the pressure exerted to allow safe and effective working. If the appliance suddenly brakes completely or jams, it must be switched off immediately.
- Cutting: Work at a moderate feed rate and do not tilt the cutting disc.
- Roughing and cutting discs become very hot – let them cool down completely before touching them.
- Never use the appliance for purposes other than the ones for which it was designed.
- Always make sure that the appliance is turned off before inserting the battery into it.
- In the event of danger, turn off the appliance and remove the battery. Ensure that the appliance is easily and quickly accessible in the event of an emergency.

- Always remove the battery during work breaks, when adjusting the appliance and when it is not in use. The appliance must be kept clean, dry and free of oil and grease at all times.
- Remain alert at all times! Always pay attention to what you are doing and act with common sense. Do not use the appliance if you are distracted or feeling unwell.



⚠ WARNING!
Always wear safety goggles.



⚠ WARNING!
Always wear a dust mask!

Before use

Charging the battery pack (see fig. A)

⚠ CAUTION!

- ▶ Always unplug the appliance before you remove the battery pack **3** from or connect the battery pack to the charger.

NOTE

- ▶ Never charge the battery pack if the ambient temperature is below 10°C or above 40°C. If a lithium-ion battery is to be stored for an extended period, the charge level should be checked regularly. The optimum charge level is between 50% and 80%. The storage climate should be cool and dry and the ambient temperature should be between 0°C and 50°C.
- ◆ Connect the battery pack **3** to the high-speed charger **14** (see fig. A).
- ◆ Insert the power plug into the socket. The control LED **15** lights up red.
- ◆ The green LED **16** indicates that the charging process is complete and the battery pack **3** is ready.

⚠ ATTENTION!

- ◆ If the red control LED **15** flashes, this means that the battery pack **3** has overheated and cannot be charged.
- ◆ If the red and green control LEDs **15 16** both flash, this means that the battery pack **3** is defective.
- ◆ Switch off the charger for at least 15 minutes between successive charging sessions. Also disconnect the power plug from the mains power socket.

Attaching/disconnecting the battery pack to/from the appliance

Attaching the battery pack

- ◆ Allow the battery pack **3** to click into the handle.

Removing the battery pack

- ◆ Press the release button **2** and remove the battery pack **3**.

Checking the battery charge level

- ◆ Press the battery charge level button **4** to check the status of the battery (see also main diagram).
The status/remaining charge will be shown on the battery display LED **5** as follows:
RED/ORANGE/GREEN = maximum charge
RED/ORANGE = medium charge
RED = low charge – charge the battery

Fitting the protective cover for cutting

When cutting with bonded abrasives, always use the protective cover **8a** for cutting.

- ◆ Slide the protective cover **8a** onto the blade guard **8** (see fig. E) until the plastic clip “X” snaps into place at the end.
- ◆ When removing the protective cover **8a**, press the plastic clip “X” in slightly to release the protective cover **8a**.

Adjusting the blade guard

⚠ WARNING! RISK OF INJURY!

- ▶ Always switch the appliance off and remove the battery before carrying out any work on the appliance.

⚠ RISK OF INJURY!

- ▶ Always use the angle grinder with the blade guard **8**. The blade guard should be installed securely. Set it so that the highest possible degree of safety is achieved, i.e. the smallest possible part of the grinding disc is exposed to the operator. The blade guard **8** is designed to protect the operator from fragments and accidental contact with the grinding tool.

⚠ RISK OF INJURY!

- ▶ Make sure that the blade guard **8** is fitted at at least the same angle as the additional handle **7** (see fig. B). Otherwise, you could injure yourself on the roughing disc or cutting disc.
- ◆ Turn the blade guard **8** to the required position (working position). Make sure that the blade guard **8** is positioned in such a way that the blade guard fixture **13** lies over one of the 5 bulges **21** on the blade guard **8** (see Fig. E (fold-out page)).
- ◆ Ensure that the blade guard fixture **13** is firmly seated in the respective bulge **21**.

Fitting the additional handle

⚠ CAUTION!

- ▶ For safety reasons, this appliance may only be used with the additional handle **7**. Failure to do so can lead to serious injury. The additional handle **7** can be screwed onto the left, the right or the top, depending on the job at hand.

Fitting/changing the roughing/ cutting disc

Always wear protective gloves when changing cutting/rough grinding discs.

Pay attention to the dimensions of the roughing/ cutting disc. The diameter of the hole must fit the attachment flange **18** without any play. Do not use a reducer or adapter.

NOTE

- ▶ Use only discs which are free of dirt.
- Use only grinding discs whose permissible speed rating is at least as high as that on the type plate on the power tool.
- **RISK OF INJURY!** Press the spindle locking button **9** only when the attachment spindle **17** is at a complete standstill.
- ◆ Press the spindle locking button **9** to lock the motor.
- ◆ Undo the clamping nut **19** using the two-hole mounting spanner **20** (see fig D).
- ◆ Place the rough grinding or cutting disc with the label side towards the appliance on the attachment flange **18**.
- ◆ Then replace the clamping nut **19** on the attachment spindle **17** with the raised side facing up.

With thin grinding discs (see fig. 1)

- ◆ The collar of the clamping nut **19** faces upwards so that a thin grinding disc can be fitted safely.

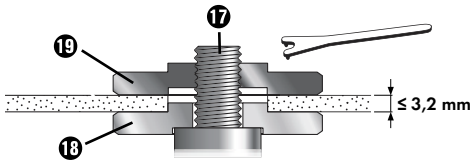

Fig. 1

- ◆ Press the spindle locking button **9** to lock the motor.
- ◆ Tighten the clamping nut **19** using the two-hole mounting spanner **20**.

With thick grinding discs (see fig. 2)

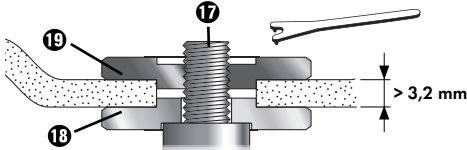

Fig. 2

The collar of the clamping nut **19** faces downwards so that the grinding disc can be fitted securely onto the attachment spindle **17**.

- ◆ Lock the attachment spindle **17**.
- ◆ Tighten the clamping nut **19** in a clockwise direction using the two-hole mounting spanner **20**.

NOTE

▶ If the disc does not turn smoothly or vibrates after the change, the disc must be replaced immediately.

- ◆ For safety's sake, run the appliance at maximum speed for 60 seconds after every disc change. Be aware of unusual noises and sparks.
- ◆ Check whether all the fastening elements are correctly fitted.

- ◆ Make sure that the arrow showing the direction of rotation (if any) on the cutting or rough grinding discs (including diamond cutting discs) and the direction of rotation of the appliance (arrow showing the direction of rotation on the head) match.

Operation

Switching on and off

Check the attached tool before use to ensure that all fastening elements are correctly fitted.

NOTE

- ▶ Always switch on the angle grinder before making contact with the material, then apply it to the workpiece.

Switching on:

- ◆ First, press the ON/OFF switch **1** to the right so that you can then press it forwards.

Switching off:

- ◆ Let go of the ON/OFF switch **1**.

Switching to continuous operation:

- ◆ First, press the ON/OFF switch **1** to the right so that you can then press it forwards. Then press the ON/OFF switch **1** forwards and down until it engages.

Switching off continuous operation

- ◆ Press the ON/OFF switch **1** to the rear and downwards and release it.

Adjusting the rotational speed

You can use the adjusting wheel for speed pre-selection **6** to preselect the rotational speed: (1 = slower speed, 6 = faster speed).

We recommend you carry out practice tests to determine the correct speed.

The speed can also be changed during operation.

Maintenance and cleaning



WARNING! RISK OF INJURY! Always switch the appliance off and remove the battery before carrying out any work on the appliance.

The battery angle grinder is maintenance-free.

- Do not use any sharp objects for cleaning the appliance. Never permit liquids to penetrate inside the appliance. Otherwise the appliance could be damaged.
- Clean the appliance regularly, preferably immediately after completion of the work.
- Clean the housing with a dry cloth – do not use petrol, solvents or cleaners which can attack the plastic.
- A vacuum cleaner is required for thorough cleaning of the appliance.
- Ventilation openings must never be obstructed.
- Remove any sanding dust stuck to the appliance with a brush.

NOTE

- ▶ Replacement parts not listed (such as carbon brushes, switch) can be ordered via our service hotline.

⚠ WARNING!

- ▶ Do not use any accessories not recommended by PARKSIDE. This can lead to electric shock and fire.

Disposal



The packaging consists of environmentally friendly material. It can be disposed of in the local recycling containers.



Do not dispose of power tools in your normal domestic waste!

European Directive 2012/19/EU requires that worn-out power tools be collected separately and recycled in an environmentally compatible manner.



Do not dispose of batteries in your normal household waste!

Remove the batteries from the appliance before disposal. Defective or worn-out rechargeable batteries must be recycled according to Directive 2006/66/EC. Take the battery pack and/or appliance to a nearby collection facility.

Please consult your local authorities regarding suitable disposal of worn out power tools/battery packs.



Dispose of the packaging in an environmentally friendly manner.

Note the labelling on the packaging and separate the packaging material components for disposal if necessary. The packaging material is labelled with abbreviations (b) and numbers (a) with the following meanings: 1–7: plastics, 20–22: paper and cardboard, 80–98: composites



Your local community or municipal authorities can provide information on how to dispose of the worn-out product.

Kompernass Handels GmbH warranty

Dear Customer,

This appliance has a 3-year warranty valid from the date of purchase. If this product has any faults, you, the buyer, have certain statutory rights. Your statutory rights are not restricted in any way by the warranty described below.

Warranty conditions

The warranty period starts on the date of purchase. Please keep your receipt in a safe place. This will be required as proof of purchase.

If any material or manufacturing fault occurs within three years of the date of purchase of the product, we will either repair or replace the product for you or refund the purchase price (at our discretion).

This warranty service requires that you present the defective appliance and the proof of purchase (receipt) within the three-year warranty period, along with a brief written description of the fault and of when it occurred.

If the defect is covered by the warranty, your product will either be repaired or replaced by us. The repair or replacement of a product does not signify the beginning of a new warranty period.

Warranty period and statutory claims for defects

The warranty period is not prolonged by repairs effected under the warranty. This also applies to replaced and repaired components. Any damage and defects present at the time of purchase must be reported immediately after unpacking. Repairs carried out after expiry of the warranty period shall be subject to a fee.

Scope of the warranty

This appliance has been manufactured in accordance with strict quality guidelines and inspected meticulously prior to delivery.

The warranty covers material faults or production faults. The warranty does not extend to product parts subject to normal wear and tear or to fragile parts which could be considered as consumable parts such as switches or parts made of glass.

The warranty does not apply if the product has been damaged, improperly used or improperly maintained. The directions in the operating instructions for the product regarding proper use of the product are to be strictly followed. Uses and actions that are discouraged in the operating instructions or which are warned against must be avoided.

This product is intended solely for private use and not for commercial purposes. The warranty shall be deemed void in cases of misuse or improper handling, use of force and modifications / repairs which have not been carried out by one of our authorised Service centres.

The warranty period does not apply to

- Normal reduction of the battery capacity over time
- Commercial use of the product
- Damage to or alteration of the product by the customer
- Non-compliance with safety and maintenance instructions, operating errors
- Damage caused by natural hazards

Warranty claim procedure

To ensure quick processing of your case, please observe the following instructions:

- Please have the till receipt and the item number (e.g. IAN 12345) available as proof of purchase.
- You will find the item number on the type plate on the product, an engraving on the product, on the front page of the operating instructions (below left) or on the sticker on the rear or bottom of the product.
- If functional or other defects occur, please contact the service department listed either by **telephone** or by **e-mail**.
- You can return a defective product to us free of charge to the service address that will be provided to you. Ensure that you enclose the proof of purchase (till receipt) and information about what the defect is and when it occurred.



You can download these instructions along with many other manuals, product videos and installation software at www.lidl-service.com.

This QR code will take you directly to the Lidl service page (www.lidl-service.com) where you can open your operating instructions by entering the item number (IAN) 360196_2007.

Service

GB Service Great Britain

Tel.: 0800 404 7657

E-Mail: kompernass@lidl.co.uk

MT Service Malta

Tel.: 80062230

E-Mail: kompernass@lidl.com.mt

IAN 360196_2007

Importer

Please note that the following address is not the service address. Please use the service address provided in the operating instructions.

KOMPERNASS HANDELS GMBH

BURGSTRASSE 21

44867 BOCHUM

GERMANY

www.kompernass.com

Translation of the original Conformity Declaration

We, KOMPERNASS HANDELS GMBH, document officer: Mr Semi Uguzlu, BURGSTR. 21, 44867 BOCHUM, GERMANY, hereby declare that this product complies with the following standards, normative documents and EC directives:

Machinery Directive (2006/42/EC)

EC Low Voltage Directive (2014/35/EU, charger only)

EMC (Electromagnetic Compatibility) (2014/30/EU)

RoHS Directive (2011/65/EU)*

* The manufacturer bears the full responsibility for compliance with this conformity declaration. The object of the declaration described above complies with the requirements of the Directive 2011/65/EU of the European Parliament and Council of 8 June 2011 on the limitations of use of certain dangerous substances in electrical and electronic appliances.

Applied harmonised standards

EN 60745-1:2009/A11:2010

EN 60745-2-3:2011/A13:2015

EN 55014-1:2017

EN 55014-2:2015

EN 55014-1:2006/A2:2011

EN 55014-2:1997/A2:2008

EN 61000-3-2:2014

EN 61000-3-3:2013

EN 60335-2-29:2004/A11:2018

EN 60335-1:2012/A13:2017

EN 62233:2008

EN 50581:2012

Type designation of the machine: Cordless angle grinder PWSA 20-Li C3

Year of manufacture: 10–2020

Serial number: IAN 360196_2007

Bochum, 15/10/2020



Semi Uguzlu

- Quality Manager -

We reserve the right to make technical changes in the context of further product development.

Ordering a replacement battery

If you want to order a replacement battery for your appliance, you can do so easily via the Internet on www.kompernass.com or by telephone.

Due to limited stock, this item may sell out in a relatively short time.



NOTE

- ▶ Online ordering of replacement parts might not be possible in some countries. In this is the case, please contact the Service hotline.

Telephone ordering

GB Service Great Britain Tel.: 0800 404 7657

MT Service Malta Tel.: 80062230

To ensure fast processing of your order, have the article number of your appliance to hand (e.g. IAN 360196) in case of questions. The article number can be found on the type plate or the title page of these instructions.

Inhaltsverzeichnis

Einleitung	78
Bestimmungsgemäßer Gebrauch	78
Ausstattung	78
Lieferumfang	79
Technische Daten	79
Allgemeine Sicherheitshinweise für Elektrowerkzeuge	80
1. Arbeitsplatz-Sicherheit	80
2. Elektrische Sicherheit	80
3. Sicherheit von Personen	80
4. Verwendung und Behandlung des Elektrowerkzeugs	81
5. Verwendung und Behandlung des Akkuwerkzeugs	81
Sicherheitshinweise für alle Anwendungen	82
Rückschlag und entsprechende Sicherheitshinweise	83
Besondere Sicherheitshinweise zum Schleifen und Trennschleifen	84
Weitere besondere Sicherheitshinweise zum Trennschleifen	84
Sicherheitshinweise für Ladegeräte	85
Zulässiges Zubehör	86
Aufbewahrung und Handhabung der empfohlenen Einsatzwerkzeuge	86
Arbeitshinweise	86
Vor der Inbetriebnahme	88
Akku-Pack laden (siehe Abb. A)	88
Akku-Pack in das Gerät einsetzen/entnehmen	88
Akkuzustand prüfen	88
Schutzabdeckung zum Trennen montieren	88
Schutzhaube verstellen	89
Zusatz-Handgriff montieren	89
Schrupp- /Trennscheibe montieren/wechseln	89
Inbetriebnahme	90
Ein-/ausschalten	90
Drehzahl einstellen	90
Wartung und Reinigung	91
Entsorgung	91
Garantie der Kompernaß Handels GmbH	92
Service	93
Importeur	93
Original-Konformitätserklärung	94
Ersatz-Akku Bestellung	95
Telefonische Bestellung	95

AKKU-WINKELSCHLEIFER PWSA 20-Li C3



Einleitung

Wir beglückwünschen Sie zum Kauf Ihres neuen Gerätes. Sie haben sich damit für ein hochwertiges Produkt entschieden. Die Bedienungsanleitung ist Teil dieses Produkts. Sie enthält wichtige Hinweise für Sicherheit, Gebrauch und Entsorgung. Machen Sie sich vor der Benutzung des Produkts mit allen Bedien- und Sicherheitshinweisen vertraut. Benutzen Sie das Produkt nur wie beschrieben und für die angegebenen Einsatzbereiche. Händigen Sie alle Unterlagen bei Weitergabe des Produkts an Dritte mit aus.

Bestimmungsgemäßer Gebrauch

Das Gerät ist zum Trennen, Schruppen und Bürsten von Metall, Beton oder Fliesen ohne Verwendung von Wasser geeignet. Jede andere Verwendung oder Veränderung des Gerätes gilt als nicht bestimmungsgemäß und birgt erhebliche Unfallgefahren. Für aus bestimmungswidriger Verwendung entstandene Schäden übernehmen wir keine Haftung. Das Gerät ist nicht für den gewerblichen Einsatz bestimmt.

Erklärung der Symbole

	Lesen Sie die Original-Betriebsanleitung und die Sicherheitshinweise vor der Inbetriebnahme.
	Die Verwendung von beschädigten Trenn- oder Schruppscheiben ist gefährlich und kann zu schwerwiegenden Verletzungen führen!
	Durchmesser der Scheibe
	Akku-Winkelschleifer
	Schutzbrille tragen!
	Gehörschutz tragen!

	Sicherheitsschuhe tragen!
	Schutzhandschuhe tragen!
	Staubschutzmaske tragen!
	Nicht zulässig für Nassschleifen
	Nicht zulässig für Seitenschleifen
	Vorgesehen für Metallschleifen

Ausstattung

- ❶ EIN-/AUS-Schalter
- ❷ Taste zur Entriegelung des Akku-Packs
- ❸ Akku-Pack*
- ❹ Taste Akkuzustand
- ❺ Akku-Display-LED
- ❻ Stellrad für die Drehzahlvorwahl
- ❼ Zusatz-Handgriff
- ❽ Schutzhaube
- ❽a Schutzabdeckung
- ❾ Spindel-Arretiertaste
- ❿ Gewinde (3 x) für Zusatz-Handgriff
- ⓫ Montagering
- ⓬ Schrauben
- ⓭ Schutzhaubenfixierung
- ⓮ Schnell-Ladegerät (siehe Abb. A)*
- ⓯ Rote Ladekontroll-LED (siehe Abb. A)
- ⓰ Grüne Ladekontroll-LED (siehe Abb. A)
- ⓱ Aufnahmespindel (siehe Abb. C)
- ⓲ Aufnahmeflansch (siehe Abb. C)
- ⓳ Spannmutter (siehe Abb. C)
- ⓴ Zweiloch-Montage-Schlüssel (siehe Abb. D)
- ⓴a Auswölbungen

Lieferumfang

- 1 Winkelschleifer
- 1 Zusatz-Handgriff
- 1 Schutzhaube (vormontiert)
- 1 Zweiloch-Montage-Schlüssel
- 1 Trennscheibe (vormontiert)
- 1 Betriebsanleitung

Technische Daten

Akku-Winkelschleifer PWSA 20-Li C3

Bemessungsspannung 20 V \equiv (Gleichstrom)

Bemessungsdrehzahl n 2500–10000 min^{-1}

Scheibenmaß \varnothing 125 mm

Gewindemaß M14

Akku PAP 20 A3*

Typ LITHIUM-IONEN

Bemessungsspannung 20 V \equiv (Gleichstrom)

Kapazität 4 Ah

Zellen 10

Akku-Schnellladegerät PLG 20 A2*

EINGANG/Input

Bemessungsspannung 230–240 V \sim 50 Hz
(Wechselstrom)

Bemessungsaufnahme 85 W

Sicherung (innen) 3,15 A

AUSGANG/Output

Bemessungsspannung 21,5 V \equiv (Gleichstrom)

Bemessungsstrom 3,5 A

Ladedauer ca. 60 min

Schutzklasse II/ \square (Doppelisolierung)

* AKKU UND LADEGERÄT SIND NICHT IM LIEFERUMFANG ENTHALTEN

Geräusch- und Vibrationsinformationen

Messwert für Geräusch ermittelt entsprechend EN 60745. Der A-bewertete Geräuschpegel des Elektrowerkzeugs beträgt typischerweise:

Geräuschemissionswert

Schalldruckpegel $L_{PA} = 83$ dB (A)

Unsicherheit $K = 3$ dB

Schallleistungspegel $L_{WA} = 94$ dB (A)

Unsicherheit $K = 3$ dB

Gehörschutz tragen!

Schwingungsgesamtwert

Oberflächenschleifen

Hauptgriff $a_{h,AG} = 2,698 \text{ m/s}^2$

Unsicherheit $K = 1,5 \text{ m/s}^2$

Oberflächenschleifen

Zusatz-Handgriff $a_{h,AG} = 3,284 \text{ m/s}^2$

Unsicherheit $K = 1,5 \text{ m/s}^2$

HINWEIS

- Der in diesen Anweisungen angegebene Schwingungspegel ist entsprechend einem genormten Messverfahren gemessen worden und kann für den Gerätevergleich verwendet werden. Der angegebene Schwingungsemissionswert kann auch zu einer einleitenden Einschätzung der Aussetzung verwendet werden.

WARNUNG!

- Der Schwingungspegel wird sich entsprechend dem Einsatz des Elektrowerkzeugs verändern und kann in manchen Fällen über dem in diesen Anweisungen angegebenen Wert liegen. Die Schwingungsbelastung könnte unterschätzt werden, wenn das Elektrowerkzeug regelmäßig in solcher Weise verwendet wird. Versuchen Sie, die Belastung durch Vibrationen so gering wie möglich zu halten. Beispielhafte Maßnahmen zur Verringerung der Vibrationsbelastung sind das Tragen von Handschuhen beim Gebrauch des Werkzeugs und die Begrenzung der Arbeitszeit. Dabei sind alle Anteile des Betriebszyklus zu berücksichtigen (beispielsweise Zeiten, in denen das Elektrowerkzeug abgeschaltet ist, und solche, in denen es zwar eingeschaltet ist, aber ohne Belastung läuft).



Allgemeine Sicherheitshinweise für Elektrowerkzeuge

⚠️ WARNUNG!

- ▶ Lesen Sie alle Sicherheitshinweise und Anweisungen. Versäumnisse bei der Einhaltung der Sicherheitshinweise und Anweisungen können elektrischen Schlag, Brand und/oder schwere Verletzungen verursachen.

Bewahren Sie alle Sicherheitshinweise und Anweisungen für die Zukunft auf.

Der in den Sicherheitshinweisen verwendete Begriff „Elektrowerkzeug“ bezieht sich auf netzbetriebene Elektrowerkzeuge (mit Netzkabel) und auf akkubetriebene Elektrowerkzeuge (ohne Netzkabel).

1. Arbeitsplatz-Sicherheit

- Halten Sie Ihren Arbeitsbereich sauber und gut beleuchtet. Unordnung und unbeleuchtete Arbeitsbereiche können zu Unfällen führen.
- Arbeiten Sie mit dem Elektrowerkzeug nicht in explosionsgefährdeter Umgebung, in der sich brennbare Flüssigkeiten, Gase oder Stäube befinden. Elektrowerkzeuge erzeugen Funken, die den Staub oder die Dämpfe entzünden können.
- Halten Sie Kinder und andere Personen während der Benutzung des Elektrowerkzeugs fern. Bei Ablenkung können Sie die Kontrolle über das Gerät verlieren.

2. Elektrische Sicherheit

- Der Anschlussstecker des Elektrowerkzeuges muss in die Steckdose passen. Der Stecker darf in keiner Weise verändert werden. Verwenden Sie keine Adapterstecker gemeinsam mit schutzgeerdeten Elektrowerkzeugen. Unveränderte Stecker und passende Steckdosen verringern das Risiko eines elektrischen Schlages.

- Vermeiden Sie Körperkontakt mit geerdeten Oberflächen, wie von Rohren, Heizungen, Herden und Kühlschränken. Es besteht ein erhöhtes Risiko durch elektrischen Schlag, wenn Ihr Körper geerdet ist.
- Halten Sie Elektrowerkzeuge von Regen oder Nässe fern. Das Eindringen von Wasser in ein Elektrogerät erhöht das Risiko eines elektrischen Schlages.
- Zweckentfremden Sie das Kabel nicht, um das Elektrowerkzeug zu tragen, aufzuhängen oder um den Stecker aus der Steckdose zu ziehen. Halten Sie das Kabel fern von Hitze, Öl, scharfen Kanten oder sich bewegenden Geräteteilen. Beschädigte oder verwickelte Kabel erhöhen das Risiko eines elektrischen Schlages.
- Wenn Sie mit einem Elektrowerkzeug im Freien arbeiten, verwenden Sie nur Verlängerungskabel, die auch für den Außenbereich geeignet sind. Die Anwendung eines für den Außenbereich geeigneten Verlängerungskabels verringert das Risiko eines elektrischen Schlages.
- Wenn der Betrieb des Elektrowerkzeuges in feuchter Umgebung nicht vermeidbar ist, verwenden Sie einen Fehlerstromschutzschalter. Der Einsatz eines Fehlerstromschutzschalters vermindert das Risiko eines elektrischen Schlages.

3. Sicherheit von Personen

- Seien Sie stets aufmerksam, achten Sie darauf, was Sie tun und gehen Sie mit Vernunft an die Arbeit mit einem Elektrowerkzeug. Benutzen Sie kein Elektrowerkzeug, wenn Sie müde sind oder unter dem Einfluss von Drogen, Alkohol oder Medikamenten stehen. Ein Moment der Unachtsamkeit beim Gebrauch des Elektrowerkzeuges kann zu ernsthaften Verletzungen führen.
- Tragen Sie persönliche Schutzausrüstung und immer eine Schutzbrille. Das Tragen persönlicher Schutzausrüstung wie Staubmaske, rutschfeste Sicherheitsschuhe, Schutzhelm oder Gehörschutz, je nach Art und Einsatz des Elektrowerkzeuges, verringert das Risiko von Verletzungen.

- c) **Vermeiden Sie eine unbeabsichtigte Inbetriebnahme.** Vergewissern Sie sich, dass das Elektrowerkzeug ausgeschaltet ist, bevor Sie es an die Stromversorgung und/oder den Akku anschließen, es aufnehmen oder tragen. Wenn Sie beim Tragen des Elektrowerkzeuges den Finger am Schalter haben oder das Gerät bereits eingeschaltet an die Stromversorgung anschließen, kann dies zu Unfällen führen.
 - d) **Entfernen Sie Einstellwerkzeuge oder Schraubenschlüssel, bevor Sie das Elektrowerkzeug einschalten.** Ein Werkzeug oder Schlüssel, der sich in einem drehenden Geräteteil befindet, kann zu Verletzungen führen.
 - e) **Vermeiden Sie eine abnormale Körperhaltung.** Sorgen Sie für einen sicheren Stand und halten Sie jederzeit das Gleichgewicht. Dadurch können Sie das Elektrowerkzeug in unerwarteten Situationen besser kontrollieren.
 - f) **Tragen Sie geeignete Kleidung.** Tragen Sie keine weite Kleidung oder Schmuck. Halten Sie Haare, Kleidung und Handschuhe fern von sich bewegenden Teilen. Lockere Kleidung, Schmuck oder lange Haare können von sich bewegenden Teilen erfasst werden.
 - g) **Wenn Staubabsaug- und -auffangeinrichtungen montiert werden können, vergewissern Sie sich, dass diese angeschlossen sind und richtig verwendet werden.** Die Verwendung einer Staubabsaugung kann Gefährdungen durch Staub verringern.
- c) **Ziehen Sie den Stecker aus der Steckdose und/oder entfernen Sie den Akku, bevor Sie Geräteeinstellungen vornehmen, Zubehörteile wechseln oder das Gerät weglegen.** Diese Vorsichtsmaßnahme verhindert den unbeabsichtigten Start des Elektrowerkzeuges.
 - d) **Bewahren Sie benutzte Elektrowerkzeuge außerhalb der Reichweite von Kindern auf.** Lassen Sie Personen das Gerät nicht benutzen, die mit diesem nicht vertraut sind oder diese Anweisungen nicht gelesen haben. Elektrowerkzeuge sind gefährlich, wenn sie von unerfahrenen Personen benutzt werden.
 - e) **Pflegen Sie Elektrowerkzeuge mit Sorgfalt.** Kontrollieren Sie, ob bewegliche Teile einwandfrei funktionieren und nicht klemmen, ob Teile gebrochen oder so beschädigt sind, dass die Funktion des Elektrowerkzeuges beeinträchtigt ist. Lassen Sie beschädigte Teile vor dem Einsatz des Gerätes reparieren. Viele Unfälle haben ihre Ursache in schlecht gewarteten Elektrowerkzeugen.
 - f) **Halten Sie Schneidwerkzeuge scharf und sauber.** Sorgfältig gepflegte Schneidwerkzeuge mit scharfen Schneidkanten verkleben sich weniger und sind leichter zu führen.
 - g) **Verwenden Sie Elektrowerkzeug, Zubehör, Einsatzwerkzeuge usw. entsprechend diesen Anweisungen.** Berücksichtigen Sie dabei die Arbeitsbedingungen und die auszuführende Tätigkeit. Der Gebrauch von Elektrowerkzeugen für andere als die vorgesehenen Anwendungen kann zu gefährlichen Situationen führen.

4. Verwendung und Behandlung des Elektrowerkzeugs

- a) **Überlasten Sie das Gerät nicht.** Verwenden Sie für Ihre Arbeit das dafür bestimmte Elektrowerkzeug. Mit dem passenden Elektrowerkzeug arbeiten Sie besser und sicherer im angegebenen Leistungsbereich.
- b) **Benutzen Sie kein Elektrowerkzeug, dessen Schalter defekt ist.** Ein Elektrowerkzeug, das sich nicht mehr ein- oder ausschalten lässt, ist gefährlich und muss repariert werden.

5. Verwendung und Behandlung des Akkuwerkzeugs

- a) **Laden Sie die Akkus nur in Ladegeräten auf, die vom Hersteller empfohlen werden.** Für ein Ladegerät, das für eine bestimmte Art von Akkus geeignet ist, besteht Brandgefahr, wenn es mit anderen Akkus verwendet wird.
- b) **Verwenden Sie nur die dafür vorgesehenen Akkus in den Elektrowerkzeugen.** Der Gebrauch von anderen Akkus kann zu Verletzungen und Brandgefahr führen.

- c) Halten Sie den nicht benutzten Akku fern von Büroklammern, Münzen, Schlüsseln, Nägeln, Schrauben oder anderen kleinen Metallgegenständen, die eine Überbrückung der Kontakte verursachen könnten. Ein Kurzschluss zwischen den Akkukontakten kann Verbrennungen oder Feuer zur Folge haben.
- d) Bei falscher Anwendung kann Flüssigkeit aus dem Akku austreten. Vermeiden Sie den Kontakt damit. Bei zufälligem Kontakt mit Wasser abspülen. Wenn die Flüssigkeit in die Augen kommt, nehmen Sie zusätzlich ärztliche Hilfe in Anspruch. Austretende Akkufflüssigkeit kann zu Hautreizungen oder Verbrennungen führen.



VORSICHT! EXPLOSIONSGEFAHR!
Laden Sie nicht aufladbare Batterien niemals auf.



Schützen Sie den Akku vor Hitze, z. B. auch vor dauernder Sonneneinstrahlung, Feuer, Wasser und Feuchtigkeit. Es besteht Explosionsgefahr.

Sicherheitshinweise für alle Anwendungen

Gemeinsame Sicherheitshinweise zum Schleifen und Trennschleifen

- a) Dieses Elektrowerkzeug ist zu verwenden als Schleifer und Trennschleifmaschine. Beachten Sie alle Sicherheitshinweise, Anweisungen, Darstellungen und Daten, die Sie mit dem Gerät erhalten. Wenn Sie die folgenden Anweisungen nicht beachten, kann es zu elektrischem Schlag, Feuer und/oder schweren Verletzungen kommen.
- b) Dieses Elektrowerkzeug ist nicht geeignet zum Sandpapierschleifen, Arbeiten mit Drahtbürsten und Polieren. Verwendungen, für die das Elektrowerkzeug nicht vorgesehen ist, können Gefährdungen und Verletzungen verursachen.

- c) Verwenden Sie kein Zubehör, das vom Hersteller nicht speziell für dieses Elektrowerkzeug vorgesehen und empfohlen wurde. Nur weil Sie das Zubehör an Ihrem Elektrowerkzeug befestigen können, garantiert das keine sichere Verwendung.
- d) Die zulässige Drehzahl des Einsatzwerkzeugs muss mindestens so hoch sein wie die auf dem Elektrowerkzeug angegebene Höchstdrehzahl. Zubehör, das sich schneller als zulässig dreht, kann zerbrechen und umherfliegen.
- e) Außendurchmesser und Dicke des Einsatzwerkzeugs müssen den Maßangaben Ihres Elektrowerkzeugs entsprechen. Falsch bemessene Einsatzwerkzeuge können nicht ausreichend abgeschirmt oder kontrolliert werden.
- f) Einsatzwerkzeuge mit Gewindeeinsatz müssen genau auf das Gewinde der Schleifspindel passen. Bei Einsatzwerkzeugen, die mittels Flansch montiert werden, muss der Lochdurchmesser des Einsatzwerkzeuges zum Aufnahmedurchmesser des Flansches passen. Einsatzwerkzeuge, die nicht genau am Elektrowerkzeug befestigt werden, drehen sich ungleichmäßig, vibrieren sehr stark und können zum Verlust der Kontrolle führen.
- g) Verwenden Sie keine beschädigten Einsatzwerkzeuge. Kontrollieren Sie vor jeder Verwendung Einsatzwerkzeuge wie Schleifscheiben auf Absplitterungen und Risse, Schleifteller auf Risse, Verschleiß oder starke Abnutzung, Drahtbürsten auf lose oder gebrochene Drähte. Wenn das Elektrowerkzeug oder das Einsatzwerkzeug herunterfällt, überprüfen Sie, ob es beschädigt ist, oder verwenden Sie ein unbeschädigtes Einsatzwerkzeug. Wenn Sie das Einsatzwerkzeug kontrolliert und eingesetzt haben, halten Sie und in der Nähe befindliche Personen sich außerhalb der Ebene des rotierenden Einsatzwerkzeugs auf und lassen Sie das Gerät eine Minute lang mit Höchstdrehzahl laufen. Beschädigte Einsatzwerkzeuge brechen meist in der Testzeit.

- h) Tragen Sie persönliche Schutzausrüstung. Verwenden Sie je nach Anwendung Vollgesichtsschutz, Augenschutz oder Schutzbrille. Soweit angemessen, tragen Sie Staubmaske, Gehörschutz, Schutzhandschuhe oder Spezialschürze, die kleine Schleif- und Materialartikel von Ihnen fernhalten. Die Augen sollen vor herumfliegenden Fremdkörpern geschützt werden, die bei verschiedenen Anwendungen entstehen. Staub- oder Atemschutzmaske müssen den bei der Anwendung entstehenden Staub filtern. Wenn Sie lange lautem Lärm ausgesetzt sind, können Sie einen Hörverlust erleiden.
- i) Achten Sie bei anderen Personen auf sicheren Abstand zu Ihrem Arbeitsbereich. Jeder, der den Arbeitsbereich betritt, muss persönliche Schutzausrüstung tragen. Bruchstücke des Werkstücks oder gebrochene Einsatzwerkzeuge können wegfliegen und Verletzungen auch außerhalb des direkten Arbeitsbereichs verursachen.
- j) Halten Sie das Elektrowerkzeug nur an den isolierten Griffflächen, wenn Sie Arbeiten ausführen, bei denen das Einsatzwerkzeug verborgene Stromleitungen treffen kann. Der Kontakt mit einer spannungsführenden Leitung kann auch metallene Geräteteile unter Spannung setzen und zu einem elektrischen Schlag führen.
- k) Halten Sie das Netzkabel von sich drehenden Einsatzwerkzeugen fern. Wenn Sie die Kontrolle über das Gerät verlieren, kann das Netzkabel durchtrennt oder erfasst werden und Ihre Hand oder Arm in das sich drehende Einsatzwerkzeug geraten.
- l) Legen Sie das Elektrowerkzeug niemals ab, bevor das Einsatzwerkzeug völlig zum Stillstand gekommen ist. Das sich drehende Einsatzwerkzeug kann in Kontakt mit der Ablagefläche geraten, wodurch Sie die Kontrolle über das Elektrowerkzeug verlieren können.
- m) Lassen Sie das Elektrowerkzeug nicht laufen, während Sie es tragen. Ihre Kleidung kann durch zufälligen Kontakt mit dem sich drehenden Einsatzwerkzeug erfasst werden und das Einsatzwerkzeug sich in Ihren Körper bohren.
- n) Reinigen Sie regelmäßig die Lüftungsschlitze Ihres Elektrowerkzeugs. Das Motorgebläse zieht Staub in das Gehäuse, und eine starke Ansammlung von Metallstaub kann elektrische Gefahren verursachen.
- o) Verwenden Sie das Elektrowerkzeug nicht in der Nähe brennbarer Materialien. Funken können diese Materialien entzünden.
- p) Verwenden Sie keine Einsatzwerkzeuge, die flüssige Kühlmittel erfordern. Die Verwendung von Wasser oder anderen flüssigen Kühlmitteln kann zu einem elektrischen Schlag führen.

Rückschlag und entsprechende Sicherheitshinweise

Rückschlag ist die plötzliche Reaktion infolge eines hakenden oder blockierten drehenden Einsatzwerkzeugs, wie Schleifscheibe, Schleifteller, Drahtbürste usw. Verhaken oder Blockieren führt zu einem abrupten Stopp des rotierenden Einsatzwerkzeugs. Dadurch wird ein unkontrolliertes Elektrowerkzeug gegen die Drehrichtung des Einsatzwerkzeugs an der Blockierstelle beschleunigt.

Wenn z.B. eine Schleifscheibe im Werkstück hakt oder blockiert, kann sich die Kante der Schleifscheibe, die in das Werkstück eintaucht, verfangen und dadurch die Schleifscheibe ausbrechen oder einen Rückschlag verursachen. Die Schleifscheibe bewegt sich dann auf die Bedienperson zu oder von ihr weg, je nach Drehrichtung der Scheibe an der Blockierstelle. Hierbei können Schleifscheiben auch brechen.

Ein Rückschlag ist die Folge eines falschen oder fehlerhaften Gebrauchs des Elektrowerkzeugs. Er kann durch geeignete Vorsichtsmaßnahmen, wie nachfolgend beschrieben, verhindert werden.

- a) Halten Sie das Elektrowerkzeug gut fest und bringen Sie Ihren Körper und Ihre Arme in eine Position, in der Sie die Rückschlagkräfte abfangen können. Verwenden Sie immer den Zusatzgriff, falls vorhanden, um die größtmögliche Kontrolle über Rückschlagkräfte oder Reaktionsmomente beim Hochlauf zu haben. Die Bedienperson kann durch geeignete Vorsichtsmaßnahmen die Rückschlag- und Reaktionskräfte beherrschen.

- b) Bringen Sie Ihre Hand nie in die Nähe sich drehender Einsatzwerkzeuge. Das Einsatzwerkzeug kann sich beim Rückschlag über Ihre Hand bewegen.
- c) Meiden Sie mit Ihrem Körper den Bereich, in den das Elektrowerkzeug bei einem Rückschlag bewegt wird. Der Rückschlag treibt das Elektrowerkzeug in die Richtung entgegengesetzt zur Bewegung der Schleifscheibe an der Blockierstelle.
- d) Arbeiten Sie besonders vorsichtig im Bereich von Ecken, scharfen Kanten usw. Verhindern Sie, dass Einsatzwerkzeuge vom Werkstück zurückprallen und verklemmen. Das rotierende Einsatzwerkzeug neigt bei Ecken, scharfen Kanten oder wenn es abprallt dazu, sich zu verklemmen. Dies verursacht einen Kontrollverlust oder Rückschlag.
- e) Verwenden Sie kein Ketten- oder gezähntes Sägeblatt. Solche Einsatzwerkzeuge verursachen häufig einen Rückschlag oder den Verlust der Kontrolle über das Elektrowerkzeug.
- c) Die Schutzhaube muss sicher am Elektrowerkzeug angebracht und für ein Höchstmaß an Sicherheit so eingestellt sein, dass der kleinstmögliche Teil des Schleifkörpers offen zum Bediener zeigt. Die Schutzhaube hilft, die Bedienperson vor Bruchstücken, zufälligem Kontakt mit dem Schleifkörper sowie Funken, die Kleidung entzünden könnten, zu schützen.
- d) Schleifkörper dürfen nur für die empfohlenen Einsatzmöglichkeiten verwendet werden. Zum Beispiel: Schleifen Sie nie mit der Seitenfläche einer Trennscheibe. Trennscheiben sind zum Materialabtrag mit der Kante der Scheibe bestimmt. Seitliche Krafteinwirkung auf diese Schleifkörper kann sie zerbrechen.
- e) Verwenden Sie immer unbeschädigte Spannflansche in der richtigen Größe und Form für die von Ihnen gewählte Schleifscheibe. Geeignete Flansche stützen die Schleifscheibe und verringern so die Gefahr eines Schleifscheibenbruchs. Flansche für Trennscheiben können sich von den Flanschen für andere Schleifscheiben unterscheiden.

Besondere Sicherheitshinweise zum Schleifen und Trennschleifen

- a) Verwenden Sie ausschließlich die für Ihr Elektrowerkzeug zugelassenen Schleifkörper und die für diese Schleifkörper vorgesehene Schutzhaube. Schleifkörper, die nicht für das Elektrowerkzeug vorgesehen sind, können nicht ausreichend abgeschirmt werden und sind unsicher.
 - b) Gekrüpfte Schleifscheiben müssen so montiert werden, dass ihre Schleiffläche nicht über der Ebene des Schutzhaubenrandes hervorsteht. Eine unsachgemäß montierte Schleifscheibe, die über die Ebene des Schutzhaubenrandes hinausragt, kann nicht ausreichend abgeschirmt werden.
 - f) Verwenden Sie keine abgenutzten Schleifscheiben von größeren Elektrowerkzeugen. Schleifscheiben für größere Elektrowerkzeuge sind nicht für die höheren Drehzahlen von kleineren Elektrowerkzeugen ausgelegt und können brechen.
- ### **Weitere besondere Sicherheitshinweise zum Trennschleifen**
- a) Vermeiden Sie ein Blockieren der Trennscheibe oder zu hohen Anpressdruck. Führen Sie keine übermäßig tiefen Schnitte aus. Eine Überlastung der Trennscheibe erhöht deren Beanspruchung und die Anfälligkeit zum Verankerten oder Blockieren und damit die Möglichkeit eines Rückschlags oder Schleifkörperbruchs.
 - b) Meiden Sie den Bereich vor und hinter der rotierenden Trennscheibe. Wenn Sie die Trennscheibe im Werkstück von sich wegbewegen, kann im Falle eines Rückschlags das Elektrowerkzeug mit der sich drehenden Scheibe direkt auf Sie zugeschleudert werden.

- c) Falls die Trennscheibe verklemmt oder Sie die Arbeit unterbrechen, schalten Sie das Gerät aus und halten Sie es ruhig, bis die Scheibe zum Stillstand gekommen ist. Versuchen Sie nie, die noch laufende Trennscheibe aus dem Schnitt zu ziehen, sonst kann ein Rückschlag erfolgen. Ermitteln und beheben Sie die Ursache für das Verklemmen.
- d) Schalten Sie das Elektrowerkzeug nicht wieder ein, solange es sich im Werkstück befindet. Lassen Sie die Trennscheibe erst ihre volle Drehzahl erreichen, bevor Sie den Schnitt vorsichtig fortsetzen. Andernfalls kann die Scheibe verhaken, aus dem Werkstück springen oder einen Rückschlag verursachen.
- e) Stützen Sie Platten oder große Werkstücke ab, um das Risiko eines Rückschlags durch eine eingeklemmte Trennscheibe zu vermindern. Große Werkstücke können sich unter ihrem eigenen Gewicht durchbiegen. Das Werkstück muss auf beiden Seiten der Scheibe abgestützt werden, und zwar sowohl in der Nähe der Trennscheibe als auch an der Kante.
- f) Seien Sie besonders vorsichtig bei „Tauschnitten“ in bestehende Wände oder andere nicht einsehbare Bereiche. Die eintauchende Trennscheibe kann beim Schneiden in Gas- oder Wasserleitungen, elektrische Leitungen oder andere Objekte einen Rückschlag verursachen.

Sicherheitshinweise für Ladegeräte

- Dieses Gerät kann von Kindern ab 8 Jahren und darüber sowie von Personen mit verringerten physischen, sensorischen oder mentalen Fähigkeiten oder Mangel an Erfahrung und Wissen benutzt werden, wenn sie beaufsichtigt oder bezüglich des sicheren Gebrauchs des Gerätes unterwiesen wurden und die daraus resultierenden Gefahren verstehen. Kinder dürfen nicht mit dem Gerät spielen. Reinigung und Benutzer-Wartung dürfen nicht von Kindern ohne Beaufsichtigung durchgeführt werden.
- Wenn die Netzanschlussleitung dieses Gerätes beschädigt wird, muss sie durch den Hersteller oder seinen Kundendienst oder eine ähnlich qualifizierte Person ersetzt werden, um Gefährdungen zu vermeiden.



Das Ladegerät ist nur für den Betrieb im Innenbereich geeignet.

WARNUNG!

- Wenn die Netzanschlussleitung dieses Gerätes beschädigt wird, muss sie durch den Hersteller oder seinen Kundendienst oder eine ähnlich qualifizierte Person ersetzt werden, um Gefährdungen zu vermeiden.

ACHTUNG!

- ◆ Dieses Ladegerät kann nur die folgenden Batterien laden: PAP 20 A1/PAP 20 A2/PAP 20 A3.
- ◆ Eine aktuelle Liste der Akkukompatibilität finden Sie unter www.Lidl.de/Akku.

Zulässiges Zubehör

	Max. Durchmesser Ø (mm)	Max. Dicke (mm)	Gewindemaß (mm)	Drehzahl (min ⁻¹)	Umfangsgeschwindigkeit (m/s)	Werkzeug	Schutzhaube
Trennscheiben	125	3	M14	12250	80	Zweiloch-Montage-Schlüssel 	Ja
Schruppscheiben	125	6	M14	12250	80	Zweiloch-Montage-Schlüssel 	Ja

Aufbewahrung und Handhabung der empfohlenen Einsatzwerkzeuge

- Schleifwerkzeuge sind mit Vorsicht zu behandeln und zu transportieren.
- Schleifwerkzeuge sind so zu lagern, dass sie keinen mechanischen Beschädigungen oder Umwelteinflüssen (z. B. Feuchtigkeit) ausgesetzt sind.

Arbeitshinweise

HINWEIS

- ▶ Schleifkörper dürfen nur für die empfohlenen Einsatzmöglichkeiten verwendet werden. Andernfalls könnten sie zerbrechen, beschädigt werden und Verletzungen verursachen.

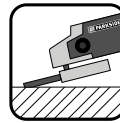

Schruppschleifen
Verwenden Sie niemals Trennscheiben zum Schruppen!

- Bewegen Sie den Winkelschleifer mit mäßigem Druck über das Werkstück hin und her.
- Führen Sie bei weichem Material die Schruppscheibe in einem flachen Winkel über das Werkstück, bei hartem Material in einem etwas steileren Winkel.

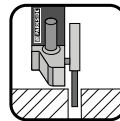

Trennschleifen
Verwenden Sie niemals Schruppscheiben zum Trennen!

- Verwenden Sie nur geprüfte faserstoffverstärkte Trenn- oder Schleifscheiben, die für eine Umfangsgeschwindigkeit von nicht weniger als 80 m/s zugelassen sind.

VORSICHT!

- ▶ Das Schleifwerkzeug läuft nach dem Ausschalten nach. Bremsen Sie es nicht durch seitliches Gegendrücken ab.
- **Sichern Sie das Werkstück.** Benutzen Sie Spannvorrichtungen/Schraubstock, um das Werkstück festzuhalten. Es ist damit sicherer gehalten, als mit Ihrer Hand.
- **Schalten Sie das Gerät vor dem Ablegen immer aus und warten Sie, bis das Gerät zum Stillstand gekommen ist.**
- **Verwenden Sie das Gerät nur für Trockenschnitt bzw. Trockenschliff.**
- **Der Zusatz-Handgriff 7 muss bei allen Arbeiten mit dem Gerät montiert sein.**
- **Asbesthaltiges Material darf nicht bearbeitet werden.** Asbest gilt als krebserregend.



Tip! So verhalten Sie sich richtig.

GEFAHR! FÜHREN SIE DAS GERÄT IMMER IM GEGENLAUF DURCH DAS WERKSTÜCK.

- ▶ Bei entgegengesetzter Richtung besteht die Gefahr eines Rückschlags. Das Gerät kann aus dem Schnitt gedrückt werden.
- **Führen Sie das Gerät immer eingeschaltet gegen das Werkstück.** Heben Sie das Gerät nach der Bearbeitung vom Werkstück ab und schalten Sie es erst dann aus.
- **Halten Sie das Gerät während der Arbeit immer fest mit beiden Händen.** Sorgen Sie für einen sicheren Stand.
- Für die beste Schleifwirkung bewegen Sie das Gerät gleichmäßig in einem Winkel von 15° bis 30° (zwischen Schleifscheibe und Werkstück) auf dem Werkstück hin und her.

- **Beim Bearbeiten von schrägen Flächen darf das Gerät nicht mit großer Kraft auf das Werkstück gedrückt werden.** Wenn die Drehzahl stark abfällt, müssen Sie die Andruckkraft reduzieren, um sicheres und effektives Arbeiten zu ermöglichen. Sollte das Gerät plötzlich vollkommen gebremst oder blockiert sein, muss das Gerät sofort ausgeschaltet werden.
- **Trennen:** Arbeiten Sie mit mäßigem Vorschub und verkanten Sie die Trennscheibe nicht.
- **Schrupp- und Trennscheiben werden beim Arbeiten sehr heiß – lassen Sie sie vor dem Berühren vollständig abkühlen.**
- **Verwenden Sie das Gerät niemals zweckentfremdet.**
- **Achten Sie immer darauf, dass das Gerät ausgeschaltet ist, bevor Sie den Akku in das Gerät stecken.**
- **Schalten Sie bei Gefahr sofort das Gerät aus und entfernen Sie den Akku.** Sorgen Sie dafür, dass das Gerät leicht zugänglich und im Notfall problemlos erreichbar ist.
- **Entfernen Sie bei Arbeitspausen, vor allen Arbeiten am Gerät und bei Nichtgebrauch immer den Akku.** Das Gerät muss stets sauber, trocken und frei von Öl oder Schmierfetten sein.
- **Seien Sie stets aufmerksam! Achten Sie immer darauf, was Sie tun, und gehen Sie stets mit Vernunft vor.** Benutzen Sie das Gerät in keinem Fall, wenn Sie unkonzentriert sind oder sich unwohl fühlen.



WARNUNG!

Tragen Sie immer eine Schutzbrille.



WARNUNG!

Tragen Sie immer eine Staubschutzmaske.

Vor der Inbetriebnahme

Akku-Pack laden (siehe Abb. A)

⚠ VORSICHT!

- ▶ Ziehen Sie immer den Netzstecker, bevor Sie den Akku-Pack **3** aus dem Ladegerät nehmen bzw. einsetzen.

HINWEIS

- ▶ Laden Sie den Akku-Pack nie, wenn die Umgebungstemperatur unterhalb 10 °C oder oberhalb 40 °C liegt. Soll ein Lithium-Ionen-Akku längere Zeit gelagert werden, muss regelmäßig der Ladezustand kontrolliert werden. Der optimale Ladezustand liegt zwischen 50 % und 80 %. Das Lagerungsklima soll kühl und trocken sein in einer Umgebungstemperatur zwischen 0 °C und 50 °C.

- ◆ Stecken Sie den Akku-Pack **3** in das Schnell-Ladegerät **14** (siehe Abb. A).
- ◆ Stecken Sie den Netzstecker in die Steckdose. Die Kontroll-LED **15** leuchtet rot.
- ◆ Die grüne Kontroll-LED **16** signalisiert Ihnen, dass der Ladevorgang abgeschlossen und der Akku-Pack **3** einsatzbereit ist.

⚠ ACHTUNG!

- ◆ Sollte die rote Kontroll-LED **15** blinken, dann ist der Akku-Pack **3** überhitzt und kann nicht aufgeladen werden.
- ◆ Sollte die rote und grüne Kontroll-LED **15** **16** gemeinsam blinken, dann ist der Akku-Pack **3** defekt.
- ◆ Schalten Sie das Ladegerät zwischen aufeinanderfolgenden Ladevorgängen für mindestens 15 Minuten ab. Ziehen Sie dazu den Netzstecker.

Akku-Pack in das Gerät einsetzen/entnehmen

Akku-Pack einsetzen

- ◆ Lassen Sie den Akku-Pack **3** in den Griff einrasten.

Akku-Pack entnehmen

- ◆ Drücken Sie die Taste zur Entriegelung **2** und entnehmen Sie den Akku-Pack **3**.

Akkuzustand prüfen

- ◆ Drücken Sie zum Prüfen des Akkuzustands die Taste Akkuzustand **4** (siehe auch Hauptabbildung).
Der Zustand bzw. die Restleistung wird in der Akku-Display-LED **5** wie folgt angezeigt:
ROT/ORANGE/GRÜN = maximale Ladung
ROT/ORANGE = mittlere Ladung
ROT = schwache Ladung - Akku aufladen

Schutzabdeckung zum Trennen montieren

Verwenden Sie beim Trennen mit gebundenen Schleifmitteln immer die Schutzabdeckung **8a** zum Trennen.

- ◆ Schieben Sie die Schutzabdeckung **8a** auf die Schutzhaube **8** (siehe Abb. E), bis diese am Ende mit dem Plastikbügel „X“ einrastet.
- ◆ Beim demontieren der Schutzabdeckung **8a** müssen Sie den Plastikbügel „X“ leicht hineindrücken, um die Schutzabdeckung **8a** zu lösen.

Schutzhaube verstellen

⚠️ WARNUNG! VERLETZUNGSGEFAHR!

- ▶ Schalten Sie vor allen Arbeiten am Gerät das Gerät aus und entnehmen Sie den Akku.

⚠️ VERLETZUNGSGEFAHR!

- ▶ Verwenden Sie den Winkelschleifer immer mit der Schutzhaube **8**. Die Schutzhaube muss sicher am Winkelschleifer angebracht werden. Stellen Sie diese so ein, dass ein Höchstmaß an Sicherheit erreicht wird, d.h. der kleinstmögliche Teil des Schleifkörpers zeigt offen zur Bedienperson. Die Schutzhaube **8** soll die Bedienperson vor Bruchstücken und zufälligem Kontakt mit dem Schleifkörper schützen.

⚠️ VERLETZUNGSGEFAHR!

- ▶ Achten Sie darauf, dass die Schutzhaube **8** mindestens im gleichen Winkel wie der Zusatz-Handgriff **7** montiert wird (siehe Abb. B). Andernfalls können Sie sich an der Schrupp- bzw. Trennscheibe verletzen.
- ◆ Drehen Sie die Schutzhaube **8** in die erforderliche Stellung (Arbeitsposition). Achten Sie dabei darauf, dass die Schutzhaube **8** so platziert wird, dass die Schutzhaubenfixierung **18** über einer der 5 Auswölbungen **21** der Schutzhaube **8** liegt (s. Abb. E Ausklappseite).
- ◆ Achten Sie darauf, dass die Schutzhaubenfixierung **18** fest in der jeweiligen Auswölbung **21** sitzt.

Zusatz-Handgriff montieren

⚠️ VORSICHT!

- ▶ Aus Sicherheitsgründen darf dieses Gerät nur mit dem Zusatz-Handgriff **7** verwendet werden. Andernfalls können Verletzungen die Folge sein. Der Zusatz-Handgriff **7** kann je nach Arbeitsweise links, rechts oder oben am Gerätekopf eingeschraubt werden.

Schrupp- /Trennscheibe montieren/wechseln

Tragen Sie beim Wechseln von Trenn-/Schruppscheiben immer **Schutzhandschuhe**.

Die Abmessungen der Schrupp- oder Trennscheiben beachten. Der Lochdurchmesser muss ohne Spiel zum Aufnahmeflansch **18** passen. Keine Reduzierstücke oder Adapter verwenden.

HINWEIS

- ▶ Verwenden Sie unbedingt nur schmutzfreie Scheiben.
- Verwenden Sie nur Schleifwerkzeuge, deren zulässige Drehzahl mindestens so hoch ist wie die Leerlaufdrehzahl des Gerätes.
- **VERLETZUNGSGEFAHR!** Betätigen Sie die Spindel-Arretiertaste **9** nur bei stillstehender Aufnahmespindel **17**.
- ◆ Drücken Sie die Spindel-Arretiertaste **9** zum Blockieren des Getriebes.
- ◆ Lösen Sie die Spannmutter **19** mit Hilfe des Zweiloch-Montage-Schlüssels **20** (siehe Abb. D).
- ◆ Setzen Sie die Schrupp- oder Trennscheibe, mit der beschrifteten Seite zum Gerät, auf den Aufnahmeflansch **18**.
- ◆ Setzen Sie anschließend die Spannmutter **19**, mit der erhobenen Seite nach oben, wieder auf die Aufnahmespindel **17**.

**Bei dünnen Schleifscheiben
(siehe Abbildung 1)**

- ◆ Der Bund der Spannmutter **19** zeigt nach oben, damit eine dünne Schleifscheibe sicher gespannt werden kann.



Abb. 1

- ◆ Drücken Sie die Spindel-Arretiertaste **9** zum Blockieren des Getriebes.
- ◆ Ziehen Sie die Spannmutter **19** mit dem Zweiloch-Montage-Schlüssel **20** wieder fest.

**Bei dicken Schleifscheiben
(siehe Abbildung 2)**

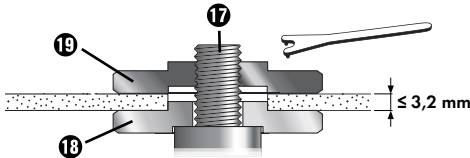

Abb. 2

Der Bund der Spannmutter **19** zeigt nach unten, damit die Schleifscheibe sicher auf der Aufnahme- und Spindel **17** angebracht werden kann.

- ◆ Aufnahme- und Spindel **17** arretieren.
- ◆ Die Spannmutter **19** mit dem Zweiloch-Montage-Schlüssel **20** im Uhrzeigersinn festziehen.

HINWEIS

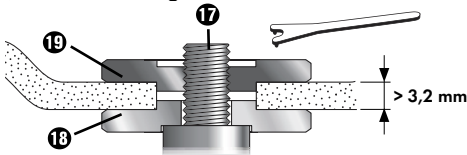
- ▶ Wenn die Scheibe nach dem Wechsel unruhig läuft oder schwingt, muss diese Scheibe sofort wieder ausgewechselt werden.
- ◆ Lassen Sie das Gerät nach einem Scheibenwechsel sicherheitshalber 60 Sekunden auf Höchstzahl laufen. Achten Sie auf ungewöhnliche Geräusche und Funkenentwicklung.

- ◆ Überprüfen Sie, ob alle Befestigungsteile korrekt angebracht sind.
- ◆ Achten Sie darauf, dass der Drehrichtungspfeil (falls vorhanden) auf den Trenn- oder Schruppscheiben (auch Diamant-Trennscheiben) und die Drehrichtung des Gerätes (Drehrichtungspfeil auf dem Gerätekopf) übereinstimmen.

Inbetriebnahme

Ein-/ausschalten

Überprüfen Sie das eingesetzte Werkzeug vor Gebrauch, ob alle Befestigungsteile korrekt angebracht sind.

HINWEIS

- ▶ Schalten Sie den Winkelschleifer immer vor Materialkontakt ein und führen Sie das Gerät erst dann auf das Werkstück.

Einschalten

- ◆ Drücken Sie den EIN-/AUS-Schalter **1** erst nach rechts, um ihn dann nach vorne zu schieben.

Ausschalten

- ◆ Lassen Sie den EIN-/AUS-Schalter **1** wieder los.

Dauerbetrieb einschalten:

- ◆ Drücken Sie den EIN-/AUS-Schalter **1** erst nach rechts, um ihn dann nach vorne zu schieben. Drücken Sie den EIN-/AUS-Schalter **1** dann zusätzlich vorne herunter, bis er einrastet.

Dauerbetrieb ausschalten

- ◆ Drücken Sie den EIN-/AUS-Schalter **1** hinten herunter und lassen ihn dann los.

Drehzahl einstellen

Mit dem Stellrad für die Drehzahlvorwahl **6** können Sie die Drehzahl vorwählen: (1 = geringere Drehzahl, 6 = größere Drehzahl).

Wir empfehlen Ihnen, sie durch praktische Tests zu ermitteln.

Die Drehzahl kann auch während des Betriebs verändert werden.

Wartung und Reinigung



WARNUNG! VERLETZUNGSGEFAHR!
Schalten Sie vor allen Arbeiten am Gerät das Gerät aus und entnehmen Sie den Akku.

Der Akku-Winkelschleifer ist wartungsfrei.

- Verwenden Sie keine scharfen Gegenstände zur Reinigung des Gerätes. Es dürfen keine Flüssigkeiten in das Innere des Gerätes gelangen. Andernfalls kann das Gerät beschädigt werden.
- Reinigen Sie das Gerät regelmäßig, am besten immer direkt nach Abschluss der Arbeit.
- Reinigen Sie das Gehäuse mit einem trockenen Tuch – verwenden Sie auf keinen Fall Benzin, Lösungsmittel oder Reiniger, die Kunststoff angreifen.
- Zur gründlichen Reinigung des Gerätes wird ein Staubsauger benötigt.
- Lüftungöffnungen müssen immer frei sein.
- Entfernen Sie anhaftenden Schleifstaub mit einem Pinsel.

HINWEIS

- ▶ Nicht aufgeführte Ersatzteile (wie z. B. Kohlebürsten, Schalter) können Sie über unsere Service-Hotline bestellen.



WARNUNG!

- Verwenden Sie kein Zubehör welches nicht von PARKSIDE empfohlen wurde. Dies kann zu elektrischem Schlag und Feuer führen.

Entsorgung



Die Verpackung besteht aus umweltfreundlichen Materialien, die Sie über die örtlichen Recyclingstellen entsorgen können.



Werfen Sie Elektrowerkzeuge nicht in den Hausmüll!

Gemäß Europäischer Richtlinie 2012/19/EU müssen verbrauchte Elektrowerkzeuge getrennt gesammelt und einer umweltgerechten Wiederverwertung zugeführt werden.



Werfen Sie Akkus nicht in den Hausmüll!

Entfernen Sie die Akkus vor der Entsorgung aus dem Gerät. Defekte oder verbrauchte Akkus müssen gemäß Richtlinie 2006/66/EG recycelt werden. Geben Sie Akku-Pack und/oder das Gerät über die angebotenen Sammeleinrichtungen zurück.

Über Entsorgungsmöglichkeiten für ausgediente Elektrowerkzeuge/Akku-Pack informieren Sie sich bitte bei Ihrer Gemeinde- oder Stadtverwaltung.



Entsorgen Sie die Verpackung umweltgerecht. Beachten Sie die Kennzeichnung auf den verschiedenen Verpackungsmaterialien und trennen Sie diese gegebenenfalls gesondert. Die Verpackungsmaterialien sind gekennzeichnet mit Abkürzungen (a) und Ziffern (b) mit folgender Bedeutung: 1–7: Kunststoffe, 20–22: Papier und Pappe, 80–98: Verbundstoffe.



Möglichkeiten zur Entsorgung des ausgedienten Produkts erfahren Sie bei Ihrer Gemeinde- oder Stadtverwaltung

Garantie der Kompernaß Handels GmbH

Sehr geehrte Kundin, sehr geehrter Kunde,

Sie erhalten auf dieses Gerät 3 Jahre Garantie ab Kaufdatum. Im Falle von Mängeln dieses Produkts stehen Ihnen gegen den Verkäufer des Produkts gesetzliche Rechte zu. Diese gesetzlichen Rechte werden durch unsere im Folgenden dargestellte Garantie nicht eingeschränkt.

Garantiebedingungen

Die Garantiefrist beginnt mit dem Kaufdatum. Bitte bewahren Sie den Kassenbon gut auf. Dieser wird als Nachweis für den Kauf benötigt.

Tritt innerhalb von drei Jahren ab dem Kaufdatum dieses Produkts ein Material- oder Fabrikationsfehler auf, wird das Produkt von uns – nach unserer Wahl – für Sie kostenlos repariert, ersetzt oder der Kaufpreis erstattet. Diese Garantieleistung setzt voraus, dass innerhalb der Dreijahresfrist das defekte Gerät und der Kaufbeleg (Kassenbon) vorgelegt und schriftlich kurz beschrieben wird, worin der Mangel besteht und wann er aufgetreten ist.

Wenn der Defekt von unserer Garantie gedeckt ist, erhalten Sie das reparierte oder ein neues Produkt zurück. Mit Reparatur oder Austausch des Produkts beginnt kein neuer Garantiezeitraum.

Garantiezeit und gesetzliche Mängelansprüche

Die Garantiezeit wird durch die Gewährleistung nicht verlängert. Dies gilt auch für ersetzte und reparierte Teile. Eventuell schon beim Kauf vorhandene Schäden und Mängel müssen sofort nach dem Auspacken gemeldet werden. Nach Ablauf der Garantiezeit anfallende Reparaturen sind kostenpflichtig.

Garantieumfang

Das Gerät wurde nach strengen Qualitätsrichtlinien sorgfältig produziert und vor Auslieferung gewissenhaft geprüft.

Die Garantieleistung gilt für Material- oder Fabrikationsfehler. Diese Garantie erstreckt sich nicht auf Produktteile, die normaler Abnutzung ausgesetzt sind und daher als Verschleißteile angesehen werden können oder für Beschädigungen an zerbrechlichen Teilen, z. B. Schalter oder Teile, die aus Glas gefertigt sind.

Diese Garantie verfällt, wenn das Produkt beschädigt, nicht sachgemäß benutzt oder gewartet wurde. Für eine sachgemäße Benutzung des Produkts sind alle in der Bedienungsanleitung aufgeführten Anweisungen genau einzuhalten. Verwendungszwecke und Handlungen, von denen in der Bedienungsanleitung abgeraten oder vor denen gewarnt wird, sind unbedingt zu vermeiden.

Das Produkt ist nur für den privaten und nicht für den gewerblichen Gebrauch bestimmt. Bei missbräuchlicher und unsachgemäßer Behandlung, Gewaltanwendung und bei Eingriffen, die nicht von unserer autorisierten Serviceniederlassung vorgenommen wurden, erlischt die Garantie.

Garantiezeit gilt nicht bei

- normaler Abnutzung der Akkukapazität
- gewerblichen Gebrauch des Produktes
- Beschädigung oder Veränderung des Produktes durch den Kunden
- Missachtung der Sicherheits- und Wartungsvorschriften, Bedienungsfehler
- Schäden durch Elementarereignisse

Abwicklung im Garantiefall

Um eine schnelle Bearbeitung Ihres Anliegens zu gewährleisten, folgen Sie bitte den folgenden Hinweisen:

- Bitte halten Sie für alle Anfragen den Kassenschein und die Artikelnummer (z. B. IAN 123456) als Nachweis für den Kauf bereit.
- Die Artikelnummer entnehmen Sie bitte dem Typenschild am Produkt, einer Gravur am Produkt, dem Titelblatt der Bedienungsanleitung (unten links) oder dem Aufkleber auf der Rück- oder Unterseite des Produktes.
- Sollten Funktionsfehler oder sonstige Mängel auftreten, kontaktieren Sie zunächst die nachfolgend benannte Serviceabteilung **telefonisch** oder per **E-Mail**.
- Ein als defekt erfasstes Produkt können Sie dann unter Beifügung des Kaufbelegs (Kassenschein) und der Angabe, worin der Mangel besteht und wann er aufgetreten ist, für Sie portofrei an die Ihnen mitgeteilte Serviceanschrift übersenden.



Auf www.lidl-service.com können Sie diese und viele weitere Handbücher, Produktvideos und Installationssoftware herunterladen.

Mit diesem QR-Code gelangen Sie direkt auf die Lidl-Service-Seite (www.lidl-service.com) und können mittels der Eingabe der Artikelnummer (IAN) 123456_7890 Ihre Bedienungsanleitung öffnen.

Service

DE Service Deutschland

Tel.: 0800 5435 111 (kostenfrei aus dem dt. Festnetz/Mobilfunknetz)
E-Mail: kompernass@lidl.de

AT Service Österreich

Tel.: 0820 201 222 (0,15 EUR/Min.)
E-Mail: kompernass@lidl.at

CH Service Schweiz

Tel.: 0842 665566 (0,08 CHF/Min., Mobilfunk max. 0,40 CHF/Min.)
E-Mail: kompernass@lidl.ch

IAN 360196_2007

Importeur

Bitte beachten Sie, dass die folgende Anschrift keine Serviceanschrift ist. Kontaktieren Sie zunächst die benannte Servicestelle.

KOMPERNASS HANDELS GMBH

BURGSTRASSE 21

44867 BOCHUM

DEUTSCHLAND

www.kompernass.com

Original-Konformitätserklärung

Wir, KOMPERNASS HANDELS GMBH, Dokumentenverantwortlicher: Herr Semi Uguzlu, BURGSTR. 21, 44867 BOCHUM, DEUTSCHLAND, erklären hiermit, dass dieses Produkt mit den folgenden Normen, normativen Dokumenten und EG-Richtlinien übereinstimmt:

Maschinenrichtlinie (2006/42/EG)

EG-Niederspannungsrichtlinie (2014/35/EU, nur Ladegerät)

Elektromagnetische Verträglichkeit (2014/30/EU)

RoHS Richtlinie (2011/65/EU)*

* Die alleinige Verantwortung für die Ausstellung dieser Konformitätserklärung trägt der Hersteller. Der oben beschriebene Gegenstand der Erklärung erfüllt die Vorschriften der Richtlinie 2011/65/EU des Europäischen Parlaments und des Rates vom 8. Juni 2011 zur Beschränkung der Verwendung bestimmter gefährlicher Stoffe in Elektro- und Elektronikgeräten.

Angewandte harmonisierte Normen

EN 60745-1:2009/A11:2010

EN 60745-2-3:2011/A13:2015

EN 55014:2017

EN 55014:2015

EN 61000-3-2:2014

EN 61000-3-3:2013

EN 60335-2-29:2004/A2:2010

EN 60335-1:2012/A13:2017

EN 62233:2008

EN 50581:2012

Typbezeichnung der Maschine: Akku-Winkelschleifer PWSA 20-Li C3

Herstellungsjahr: 10-2020

Seriennummer: IAN 360196_2007

Bochum, 15.10.2020



Semi Uguzlu

- Qualitätsmanager -

Technische Änderungen im Sinne der Weiterentwicklung sind vorbehalten.

Ersatz-Akku Bestellung

Wenn Sie einen Ersatz-Akku für Ihr Gerät bestellen möchten, so können Sie dies entweder bequem im Internet unter www.kompennass.com oder telefonisch abwickeln.

Dieser Artikel kann aufgrund begrenzter Vorratsmenge nach kurzer Zeit ausverkauft sein.



HINWEIS

- ▶ Die Bestellung von Ersatzteilen kann in einigen Ländern nicht online vorgenommen werden. Kontaktieren Sie in diesem Fall bitte die Service-Hotline.

Telefonische Bestellung

- DE** Service Deutschland Tel.: 0800 5435 111 (Kostenfrei aus dem dt. Festnetz/Mobilfunknetz)
- AT** Service Österreich Tel.: 0820 201 222 (0,15 EUR/Min.)
- CH** Service Schweiz Tel.: 0842 665566 (0,08 CHF/Min., Mobilfunk max. 0,40 CHF/Min.)

Um eine schnelle Bearbeitung Ihrer Bestellung zu gewährleisten, halten Sie bitte für alle Anfragen die Artikelnummer (z. B. IAN 360196) des Gerätes bereit. Die Artikelnummer entnehmen Sie bitte dem Typenschild oder dem Titelblatt dieser Anleitung.

KOMPERNASS HANDELS GMBH

BURGSTRASSE 21

44867 BOCHUM

GERMANY

www.kompernass.com

Estado de las informaciones · Versione delle informazioni · Estado
das informações · Last Information Update · Stand der Informationen:
11 / 2020 · Ident.No.: PWSA20-LiC3-102020-1

IAN 360196_2007