



## **HAMMER DRILL / SCHLAGBOHRMASCHINE PERCEUSE À PERCUSSION PSBM 750 B3**

(GB)

### **HAMMER DRILL**

Translation of the original instructions

(FR)

### **PERCEUSE À PERCUSSION**

Traduction des instructions d'origine

(CZ)

### **PŘÍKLEPOVÁ VRTAČKA**

Překlad originálního provozního návodu

(SK)

### **PŘÍKLEPOVÁ VRTAČKA**

Překlad originálneho návodu na obsluhu

(DK)

### **SLAGBOREMASKINE**

Oversættelse af den originale driftsvejledning

(DE)

### **SCHLAGBOHRMASCHINE**

Originalbetriebsanleitung

(NL)

### **KLOPBOORMACHINE**

Vertaling van de originele gebruiksaanwijzing

(PL)

### **WIERTARKA UDAROWA**

Tłumaczenie oryginalnej instrukcji obsługi

(ES)

### **TALADRORA DE PERCUSIÓN**

Traducción del manual de instrucciones original

IAN 367463\_2101

DE BE NL CZ  
PL SK DK

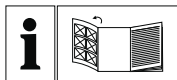

(GB)

Before reading, unfold the page containing the illustrations and familiarise yourself with all functions of the device.

---

(DE)

Klappen Sie vor dem Lesen die Seite mit den Abbildungen aus und machen Sie sich anschließend mit allen Funktionen des Gerätes vertraut.

---

(FR)

Avant de lire le mode d'emploi, ouvrez la page contenant les illustrations et familiarisez-vous ensuite avec toutes les fonctions de l'appareil.

---

(NL)

Vouw vóór het lezen de pagina met de afbeeldingen open en maak u vertrouwd met alle functies van het apparaat.

---

(CZ)

Před čtením si otevřete stranu s obrázky a potom se seznamte se všemi funkcemi přístroje.

---

(PL)

Przed przeczytaniem proszę rozłożyć stronę z ilustracjami, a następnie proszę zapoznać się z wszystkimi funkcjami urządzenia.

---

(SK)

Pred čítaním si odklopte stranu s obrázkami a potom sa oboznámte so všetkými funkciami prístroja.

---

(ES)

Antes de empezar a leer abra la página que contiene las imágenes y, en seguida, familiarícese con todas las funciones del dispositivo.

---

(DK)

Før du læser, vend siden med billeder frem og bliv bekendt med alle apparatets funktioner.

GB	Translation of the original instructions	Page	1
DE	Originalbetriebsanleitung	Seite	11
FR	Traduction des instructions d'origine	Page	21
NL	Vertaling van de originele gebruiksaanwijzing	Pagina	35
CZ	Překlad originálního provozního návodu	Strana	45
PL	Tłumaczenie oryginalnej instrukcji obsługi	Strona	55
SK	Preklad originálneho návodu na obsluhu	Strana	65
ES	Traducción del manual de instrucciones original	Página	75
DK	Oversættelse af den originale driftsvejledning	Side	87

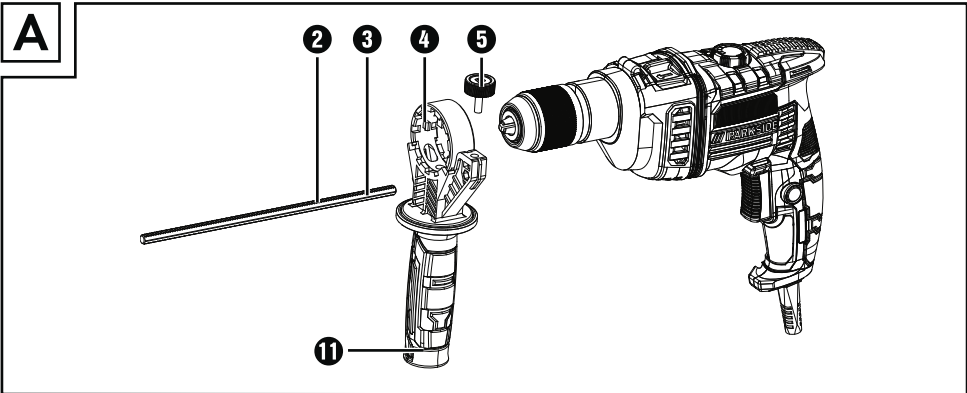
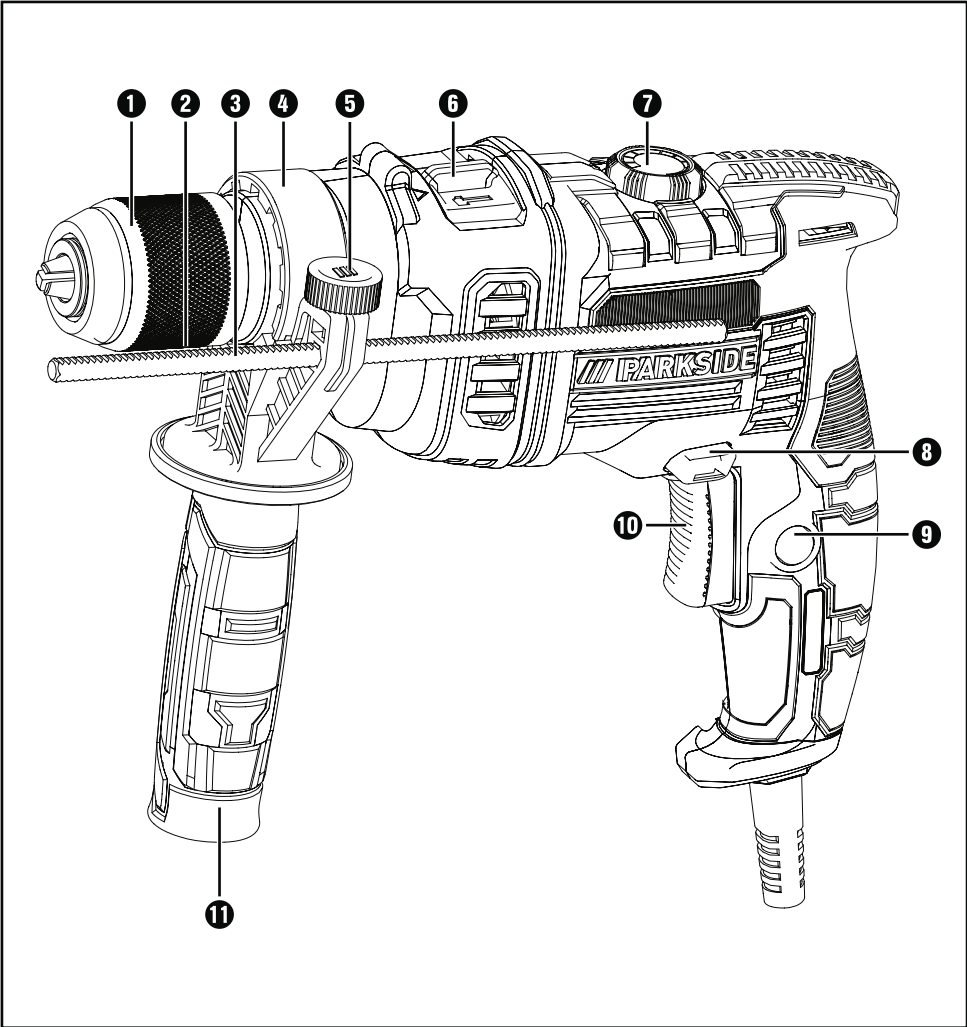

# Contents

<b>Introduction</b> .....	<b>2</b>
Intended use .....	2
Depicted components .....	2
Package contents .....	2
Technical data .....	2
<b>General power tool safety warnings</b> .....	<b>3</b>
1. Work area safety .....	3
2. Electrical safety .....	3
3. Personal safety .....	4
4. Power tool use and care .....	4
5. Service .....	5
<b>Safety instructions for drills</b> .....	<b>5</b>
Appliance-specific safety instructions .....	6
Original accessories/auxiliary equipment .....	6
<b>Use</b> .....	<b>6</b>
Additional handle .....	6
Depth stop (see fig. A) .....	6
Changing tools .....	7
<b>Operation</b> .....	<b>7</b>
Select operating mode .....	7
Select direction of rotation .....	7
Preselecting the rotation speed .....	7
Switching on and off .....	7
<b>Maintenance and cleaning</b> .....	<b>7</b>
<b>Disposal</b> .....	<b>8</b>
<b>Kompernass Handels GmbH warranty</b> .....	<b>8</b>
<b>Service</b> .....	<b>9</b>
<b>Importer</b> .....	<b>9</b>
<b>Translation of the original Conformity Declaration</b> .....	<b>10</b>

## HAMMER DRILL PSBM 750 B3

### Introduction

Congratulations on the purchase of your new appliance. You have chosen a high-quality product. The operating instructions are part of this product. They contain important information about safety, usage and disposal. Before using the product, please familiarise yourself with all operating and safety instructions. Use the product only as described and for the range of applications specified. Please also pass these operating instructions on to any future owner.

### Intended use

The appliance is suitable for:

- Impact-drilling into brickwork, concrete and stone
- Drilling into stone, wood and metal

Any other usage or modification of the appliance is deemed to be improper and carries a significant risk of accidents.

The manufacturer accepts no responsibility for damage(s) attributable to misuse. The appliance is not intended for commercial use.

### Depicted components

- 1 Quick-release chuck
- 2 Teeth on the depth stop
- 3 Depth stop
- 4 Mounting ring for the additional handle
- 5 Screw for the depth stop
- 6 Function selector switch
- 7 Rotational speed preselector adjusting wheel 
- 8 Rotation direction switch
- 9 Locking button for ON/OFF switch
- 10 ON/OFF switch
- 11 Additional handle

### Package contents

- 1 hammer drill
- 1 additional handle (pre-assembled)
- 1 depth stop
- 1 carrying case
- 1 set of operating instructions

### Technical data

Rated power consumption	750 W
Rated voltage	230 V ~, 50 Hz (AC)
Rated idling speed	$n_0$ 0–3000 rpm
Stroke rate	max. 48000 rpm
Max. torque	10 Nm
Chuck capacity 	max. Ø 13 mm
Max. drill diameter	12 mm for steel 30 mm for wood 14 mm for concrete
Protection class	II/□ (double insulation)

### Noise emission value

Noise measurement value determined in accordance with EN 62841. The A-rated noise level of the power tool is typically as follows

Sound pressure level	$L_{pA}$ = 84.7 dB (A)
Uncertainty	K = 3 dB
Sound power level	$L_{WA}$ = 95.7 dB (A)
Uncertainty	K = 3 dB



**Wear hearing protection!**

### Total vibration value

Total vibration values (vector total of three directions) determined in accordance with EN 62841:

#### Drilling in metal

(Main handle)  $a_{h,D} = 7.245 \text{ m/s}^2$ ,  $K = 1.5 \text{ m/s}^2$

(Additional handle)

$a_{h,D} = 5.947 \text{ m/s}^2$ ,  $K = 1.5 \text{ m/s}^2$

#### Hammer drilling in concrete

(Main handle)  $a_{h,D} = 11.674 \text{ m/s}^2$ ,  $K = 1.5 \text{ m/s}^2$

(Additional handle)

$a_{h,D} = 9.645 \text{ m/s}^2$ ,  $K = 1.5 \text{ m/s}^2$

### NOTE

- ▶ The vibration emission values and the noise emission values given in these instructions have been measured in accordance with a standardised test procedure and can be used for comparison of the power tool with another tool.
- ▶ The specified total vibration values and the noise emission values can also be used to make a provisional load estimate.

### WARNING!

- ▶ Depending on the manner in which the power tool is being used, and in particular the kind of workpiece that is being worked, the vibration and noise emission values can deviate from the values given in these instructions during actual use of the power tool.
- ▶ Try to keep the load as low as possible. Measures to reduce the vibration load are, e.g. wearing gloves and limiting the working time. Wherein all states of operation must be included (e.g. times when the power tool is switched off and times where the power tool is switched on but running without load).



## General power tool safety warnings



### WARNING!

- ▶ Read all safety warnings, instructions, illustrations and specifications provided with this power tool. Failure to follow all instructions listed below may result in electric shock, fire and/or serious injury.

### Save all warnings and instructions for future reference.

The term „power tool“ in the warnings refers to your mains-operated (corded) power tool or battery-operated (cordless) power tool.

## 1. Work area safety

- a) Keep work area clean and well lit. Cluttered or dark areas invite accidents.
- b) Do not operate power tools in explosive atmospheres, such as in the presence of flammable liquids, gases or dust. Power tools create sparks which may ignite the dust or fumes.
- c) Keep children and bystanders away while operating a power tool. Distractions can cause you to lose control.

## 2. Electrical safety

- a) Power tool plugs must match the outlet. Never modify the plug in any way. Do not use any adapter plugs with earthed (grounded) power tools. Unmodified plugs and matching outlets will reduce risk of electric shock.
- b) Avoid body contact with earthed or grounded surfaces, such as pipes, radiators, ranges and refrigerators. There is an increased risk of electric shock if your body is earthed or grounded.
- c) Do not expose power tools to rain or wet conditions. Water entering a power tool will increase the risk of electric shock.

- d) Do not abuse the cord. Never use the cord for carrying, pulling or unplugging the power tool. Keep cord away from heat, oil, sharp edges or moving parts. Damaged or entangled cords increase the risk of electric shock.
- e) When operating a power tool outdoors, use an extension cord suitable for outdoor use. Use of a cord suitable for outdoor use reduces the risk of electric shock.
- f) If operating a power tool in a damp location is unavoidable, use a residual current device (RCD) protected supply. Use of an RCD reduces the risk of electric shock.
- e) Do not overreach. Keep proper footing and balance at all times. This enables better control of the power tool in unexpected situations.
- f) Dress properly. Do not wear loose clothing or jewellery. Keep your hair and clothing away from moving parts. Loose clothes, jewellery or long hair can be caught in moving parts.
- g) If devices are provided for the connection of dust extraction and collection facilities, ensure these are connected and properly used. Use of dust collection can reduce dust-related hazards.
- h) Do not let familiarity gained from frequent use of tools allow you to become complacent and ignore tool safety principles. A careless action can cause severe injury within a fraction of a second.

### 3. Personal safety

- a) Stay alert, watch what you are doing and use common sense when operating a power tool. Do not use a power tool while you are tired or under the influence of drugs, alcohol or medication. A moment of inattention while operating power tools may result in serious personal injury.
- b) Use personal protective equipment. Always wear eye protection. Protective equipment such as a dust mask, non-skid safety shoes, hard hat or hearing protection used for appropriate conditions will reduce personal injuries.
- c) Prevent unintentional starting. Ensure the switch is in the off-position before connecting to power source and/or battery pack, picking up or carrying the tool. Carrying power tools with your finger on the switch or energising power tools that have the switch on invites accidents.
- d) Remove any adjusting key or wrench before turning the power tool on. A wrench or a key left attached to a rotating part of the power tool may result in personal injury.

### 4. Power tool use and care

- a) Do not force the power tool. Use the correct power tool for your application. The correct power tool will do the job better and safer at the rate for which it was designed.
- b) Do not use the power tool if the switch does not turn it on and off. Any power tool that cannot be controlled with the switch is dangerous and must be repaired.
- c) Disconnect the plug from the power source and/or remove the battery pack, if detachable, from the power tool before making any adjustments, changing accessories, or storing power tools. Such preventive safety measures reduce the risk of starting the power tool accidentally.
- d) Store idle power tools out of the reach of children and do not allow persons unfamiliar with the power tool or these instructions to operate the power tool. Power tools are dangerous in the hands of untrained users.

- e) **Maintain power tools and accessories.** Check for misalignment or binding of moving parts, breakage of parts and any other condition that may affect the power tool's operation. **If damaged, have the power tool repaired before use.** Many accidents are caused by poorly maintained power tools.
- f) **Keep cutting tools sharp and clean.** Properly maintained cutting tools with sharp cutting edges are less likely to bind and are easier to control.
- g) **Use the power tool, accessories and tool bits etc. in accordance with these instructions, taking into account the working conditions and the work to be performed.** Use of the power tool for operations different from those intended could result in a hazardous situation.
- h) **Keep handles and grasping surfaces dry, clean and free from oil and grease.** Slippery handles and grasping surfaces do not allow for safe handling and control of the tool in unexpected situations.

## 5. Service

- a) **Have your power tool serviced by a qualified repair person using only identical replacement parts.** This will ensure that the safety of the power tool is maintained.

## Safety instructions for drills

### Safety instructions for all work

-  **Wear ear muffs when hammer-drilling.** Exposure to loud noise can lead to hearing loss.
- **Use the additional handle.** Loss of control can lead to injuries.
- **Hold the power tool only by the insulated handles when you are carrying out work in which the accessory tool may come into contact with concealed power cables or the tool's own power cord.** Contact with a live wire may electrify exposed metal parts of the tool and could give the operator an electric shock.
-  **Wear a dust mask.**

### Safety information for using long drill bits

- **Do not use a higher rotational speed than the maximum permissible speed.** At higher speeds, the drill bit can bend slightly if allowed to turn freely without being in contact with the workpiece and this can lead to injuries.
- **Always start drilling at a low speed and with the drill bit in contact with the workpiece.** At higher speeds, the drill bit can bend slightly if allowed to turn freely without being in contact with the workpiece and this can lead to injuries.
- **Do not exert excessive pressure and only along the length of the drill bit (no lateral pressure).** Drill bits can bend and break which can lead to a loss of control and injuries.



## Appliance-specific safety instructions

### **⚠ WARNING! TOXIC DUST!**

- ▶ Working with the tool can produce harmful/toxic dusts which represent a health hazard for the person operating the appliance and for anyone else in the vicinity.

### ■ CAUTION: SUPPLY LINES! DANGER!

Ensure that you are not likely to hit power, gas or water supply lines when you are working with the power tool. If necessary, check with a service line detector before you start to cut or drill into a surface.

- Collect any dust that may accumulate, e.g. with a vacuum cleaner.

### Residual risks!

Even if you operate this power tool properly, there will still be residual risks. The following risks can occur in relation to the power tool's design and structure:

1. Lung damage, if no suitable dust protection mask is worn.
2. Hearing damage, if no suitable hearing protection is worn.
3. Damage to health caused by hand-arm vibrations if the appliance is used for extended periods or is not properly used and maintained.

### **⚠ WARNING!**

- ▶ The power tool creates an electromagnetic field during operation. This field can, in certain circumstances, impair active or passive medical implants. To reduce the risk of fatal injuries, we recommend that people with medical implants consult their doctor and the manufacturer of the medical implant before operating this machine.

## Original accessories/auxiliary equipment

- Use only the accessories and additional equipment that are specified in the operating instructions and are compatible with the appliance.

## Use

### **⚠ WARNING!**

- ▶ Switch the appliance off and remove the power plug before starting any work on the appliance.

## Additional handle

### NOTE

- ▶ For safety reasons, you should only use this appliance with the additional handle **1** attached.
- ◆ Loosen the strap on the additional handle **1** by turning it clockwise.
- ◆ Push the additional handle **1** in the direction of the quick release chuck **1**.
- ◆ Turn the additional handle **1** to the required position.
- ◆ The locking positions on the additional handle **1** must now be pushed over the locking pin on the spindle of the appliance.
- ◆ Turn the additional handle **1** anticlockwise again to tighten it.

### NOTE

- ▶ Move the additional handle **1** into the various locking positions depending on your working position. Undo and lock the additional handle **1** as described previously.

## Depth stop (see fig. A)

- ◆ Undo the screw on the depth stop **5**.
- ◆ Insert the depth stop **3** into the additional handle **1**.
- ◆ Make sure that the teeth on the depth stop **2** point upwards and downwards.
- ◆ Pull the depth stop **3** out until the distance between the tip of the drill and the tip of the depth stop corresponds with the required drilling depth.
- ◆ Tighten the screw on the depth stop **5** to lock the depth stop **3** into place.

## Changing tools



- ◆ Turn the quick-release chuck **1** towards RELEASE → to open it.
- ◆ Insert the desired tool into the quick-release chuck **1**.
- ◆ Turn the quick-release chuck **1** towards ←GRIP to tighten the tool.

## Operation

### Select operating mode

#### Function selector switch

- ◆ Push the function selector switch **6** so that it engages at the required symbol:

Function	Symbol
Drilling	
Impact drilling	

### Select direction of rotation

#### **WARNING!**

- ▶ The rotation direction switch **8** may only be used/adjusted if the appliance is at a standstill.
- ◆ Select the direction of rotation by pressing the rotation direction switch **8** towards the left or right.

### Preselecting the rotation speed

You can use the rotational speed preselector adjusting wheel  **7** to preselect the rotational speed. The speed you select depends on the material to be processed. Work out the right setting by carrying out a practice test.:

#### **NOTE**

- ▶ The appliance only reaches the set rotational speed during continuous operation.

## Switching on and off

### Switching the appliance on

- ◆ Press the ON/OFF switch **10**.

### Switching the appliance off

- ◆ Release the ON/OFF switch **10**.

### Switching to continuous operation

- ◆ Press the ON/OFF switch **10**. Lock it in the pressed position with the ON/OFF switch lock button **9**.

### Switching off continuous operation

- ◆ Press the ON/OFF switch **10** and release it again.

## Maintenance and cleaning



**WARNING! RISK OF INJURY!** Switch the appliance off and remove the power plug before starting any work on the appliance.

- Never permit liquids to penetrate inside the appliance.
- Use a soft, dry cloth to clean the housing. Never use petrol, solvents or cleansers which can damage plastic.
- Always clean the appliance after completion of work.
- Store the appliance in a dry place.

#### **WARNING!**

- ▶ If the connecting cable needs to be replaced, order the replacement from the manufacturer or an authorised representative in order to avoid safety hazards.

#### **NOTE**

- ▶ Replacement parts not listed (such as carbon brushes, switches) can be ordered via our service hotline.

## Disposal



The packaging is made from environmentally friendly material and can be disposed of at your local recycling plant.



### **Do not dispose of power tools in your normal domestic waste!**

European Directive 2012/19/EU requires that worn-out power tools be collected separately and recycled in an environmentally compatible manner.

Your local community or municipal authorities can provide information on how to dispose of the worn-out appliance.



Dispose of the packaging in an environmentally friendly manner. Note the labelling on the packaging and separate the packaging material components for disposal if necessary. The packaging material is labelled with abbreviations (a) and numbers (b) with the following meanings: 1–7: plastics, 20–22: paper and cardboard, 80–98: composites.



Your local community or municipal authorities can provide information on how to dispose of the worn-out product.



The product is recyclable, subject to extended producer responsibility and is collected separately.

## Kompernass Handels GmbH warranty

Dear Customer,

This appliance has a 3-year warranty valid from the date of purchase. If this product has any faults, you, the buyer, have certain statutory rights. Your statutory rights are not restricted in any way by the warranty described below.

### **Warranty conditions**

The warranty period starts on the date of purchase. Please keep your receipt in a safe place. This will be required as proof of purchase.

If any material or manufacturing fault occurs within three years of the date of purchase of the product, we will either repair or replace the product for you or refund the purchase price (at our discretion). This warranty service requires that you present the defective appliance and the proof of purchase (receipt) within the three-year warranty period, along with a brief written description of the fault and of when it occurred.

If the defect is covered by the warranty, your product will either be repaired or replaced by us. The repair or replacement of a product does not signify the beginning of a new warranty period.

### **Warranty period and statutory claims for defects**

The warranty period is not prolonged by repairs effected under the warranty. This also applies to replaced and repaired components. Any damage and defects present at the time of purchase must be reported immediately after unpacking. Repairs carried out after expiry of the warranty period shall be subject to a fee.

### **Scope of the warranty**

This appliance has been manufactured in accordance with strict quality guidelines and inspected meticulously prior to delivery.

The warranty covers material faults or production faults. The warranty does not extend to product parts subject to normal wear and tear or to fragile parts which could be considered as consumable parts such as switches or parts made of glass.

The warranty does not apply if the product has been damaged, improperly used or improperly maintained. The directions in the operating instructions for the product regarding proper use of the product are to be strictly followed. Uses and actions that are discouraged in the operating instructions or which are warned against must be avoided.

This product is intended solely for private use and not for commercial purposes. The warranty shall be deemed void in cases of misuse or improper handling, use of force and modifications / repairs which have not been carried out by one of our authorised Service centres.

**The warranty period does not apply to**

- Normal reduction of the battery capacity over time
- Commercial use of the product
- Damage to or alteration of the product by the customer
- Non-compliance with safety and maintenance instructions, operating errors
- Damage caused by natural hazards

**Warranty claim procedure**

To ensure quick processing of your case, please observe the following instructions:

- Please have the till receipt and the item number (e.g. IAN 12345) available as proof of purchase.
- You will find the item number on the type plate on the product, an engraving on the product, on the front page of the operating instructions (below left) or on the sticker on the rear or bottom of the product.
- If functional or other defects occur, please contact the service department listed either by **telephone** or by **e-mail**.
- You can return a defective product to us free of charge to the service address that will be provided to you. Ensure that you enclose the proof of purchase (till receipt) and information about what the defect is and when it occurred.



You can download these instructions along with many other manuals, product videos and installation software at [www.lidl-service.com](http://www.lidl-service.com).

This QR code will take you directly to the Lidl service page ([www.lidl-service.com](http://www.lidl-service.com)) where you can open your operating instructions by entering the item number (IAN) 367463\_2101.

**NOTE**

- ▶ For Parkside tools, please send us only the defective item without the accessories (e.g. battery, storage case, assembly tools, etc.).

**⚠ WARNING!**

- ▶ **Have the power tool repaired by the service centre or a qualified electrician and only using genuine replacement parts.** This will ensure that the safety of the appliance is maintained.

**Service**

**GB Service Great Britain**

Tel.: 0800 404 7657  
E-Mail: [kompernass@lidl.co.uk](mailto:kompernass@lidl.co.uk)

**IE Service Ireland**

Tel.: 1890 930 034  
(0,08 EUR/Min., (peak))  
(0,06 EUR/Min., (off peak))  
E-Mail: [kompernass@lidl.ie](mailto:kompernass@lidl.ie)

IAN 367463\_2101

**Importer**

Please note that the following address is not the service address. Please use the service address provided in the operating instructions.

KOMPERNASS HANDELS GMBH  
BURGSTRASSE 21  
44867 BOCHUM  
GERMANY  
[www.kompernass.com](http://www.kompernass.com)

## Translation of the original Conformity Declaration

We, KOMPERNASS HANDELS GMBH, documents officer: Mr. Semi Uguzlu, BURGSTR. 21, 44867 BOCHUM, GERMANY, hereby declare that this product complies with the following standards, normative documents and EC directives:

### **Machinery Directive**

(2006/42/EC)

### **Electromagnetic Compatibility**

(2014/30/EU)

### **RoHS Directive**

(2011/65/EU)\*

\* The manufacturer bears the full responsibility for compliance with this conformity declaration. The object of the declaration described above complies with the requirements of the Directive 2011/65/EU of the European Parliament and Council of 8 June 2011 on the limitations of use of certain dangerous substances in electrical and electronic appliances.

### **Applied harmonised standards**

EN 62841-1:2015

EN 62841-2-1:2018

EN 55014-1:2017

EN 55014-2:2015

EN 61000-3-2:2014

EN IEC 61000-3-2:2019

EN 61000-3-3:2013

EN 61000-3-3:2013/A1:2019

EN 50581:2012

**Type designation of machine:** Hammer drill PSBM 750 B3

**Year of manufacture:** 02–2021

**Serial number:** IAN 367463\_2101

Bochum, 22/03/2021



Semi Uguzlu

- Quality Manager -

The right to effect technical changes in the context of further development is reserved.

# Inhaltsverzeichnis

<b>Einleitung</b> .....	<b>12</b>
Bestimmungsgemäßer Gebrauch .....	12
Abgebildete Komponenten .....	12
Lieferumfang .....	12
Technische Daten .....	12
<b>Allgemeine Sicherheitshinweise für Elektrowerkzeuge</b> .....	<b>13</b>
1. Arbeitsplatzsicherheit .....	13
2. Elektrische Sicherheit .....	13
3. Sicherheit von Personen .....	14
4. Verwendung und Behandlung des Elektrowerkzeugs .....	14
5. Service .....	15
<b>Sicherheitshinweise für Bohrmaschinen</b> .....	<b>15</b>
Gerätespezifische Sicherheitshinweise .....	16
Originalzubehör/-zusatzgeräte .....	16
<b>Inbetriebnahme</b> .....	<b>16</b>
Zusatzhandgriff .....	16
Tiefenanschlag (siehe Abb. A) .....	16
Werkzeuge wechseln .....	17
<b>Bedienung</b> .....	<b>17</b>
Betriebsart wählen .....	17
Drehrichtung auswählen .....	17
Drehzahl vorwählen .....	17
Ein- und ausschalten .....	17
<b>Wartung und Reinigung</b> .....	<b>17</b>
<b>Entsorgung</b> .....	<b>18</b>
<b>Garantie der Kompernaß Handels GmbH</b> .....	<b>18</b>
<b>Service</b> .....	<b>19</b>
<b>Importeur</b> .....	<b>19</b>
<b>Original-Konformitätserklärung</b> .....	<b>20</b>

# SCHLAGBOHRMASCHINE

## PSBM 750 B3

### Einleitung

Wir beglückwünschen Sie zum Kauf Ihres neuen Gerätes. Sie haben sich damit für ein hochwertiges Produkt entschieden. Die Bedienungsanleitung ist Teil dieses Produkts. Sie enthält wichtige Hinweise für Sicherheit, Gebrauch und Entsorgung. Machen Sie sich vor der Benutzung des Produkts mit allen Bedien- und Sicherheitshinweisen vertraut. Benutzen Sie das Produkt nur wie beschrieben und für die angegebenen Einsatzbereiche. Händigen Sie alle Unterlagen bei Weitergabe des Produkts an Dritte mit aus.

### Bestimmungsgemäßer Gebrauch

Das Gerät ist geeignet zum:

- Schlagbohren in Ziegel, Beton und Gestein
- Bohren in Gestein, Holz und Metall

Jede andere Verwendung oder Veränderung des Gerätes gilt als nicht bestimmungsgemäß und birgt erhebliche Unfallgefahren.

Für aus bestimmungswidriger Verwendung entstandene Schäden übernimmt der Hersteller keine Haftung. Das Gerät ist nicht für den gewerblichen Einsatz bestimmt.

### Abgebildete Komponenten

- 1 Schnellspannbohrfutter
- 2 Zahnung am Tiefenanschlag
- 3 Tiefenanschlag
- 4 Befestigungsring Zusatzhandgriff
- 5 Drehschraube für Tiefenanschlag
- 6 Funktionswahlschalter
- 7 Stellrad Drehzahlvorwahl 
- 8 Drehrichtungsumschalter
- 9 Feststelltaste für EIN-/AUS-Schalter
- 10 EIN-/AUS-Schalter
- 11 Zusatzhandgriff

### Lieferumfang

- 1 Schlagbohrmaschine
- 1 Zusatzhandgriff (vormontiert)
- 1 Tiefenanschlag
- 1 Tragekoffer
- 1 Bedienungsanleitung

### Technische Daten

Bemessungsaufnahme	750 W
Bemessungsspannung	230 V ~, 50 Hz (Wechselstrom)
Bemessungs- Leerlaufdrehzahl	$n_0$ 0–3000 min <sup>-1</sup>
Schlagzahl	max. 48000 min <sup>-1</sup>
Max. Drehmoment	10 Nm
Bohrfutterkapazität	 Ø max. 13 mm
Max. Bohrdurchmesser	12 mm für Stahl 30 mm für Holz 14 mm für Beton
Schutzklasse	II/□ (Doppelisolierung)

### Geräuschemissionswert

Messwert für Geräusch ermittelt entsprechend EN 62841. Der A-bewertete Geräuschpegel des Elektrowerkzeugs beträgt typischerweise:

Schalldruckpegel	$L_{pA} = 84,7$ dB (A)
Unsicherheit	K = 3 dB
Schallleistungspegel	$L_{WA} = 95,7$ dB (A)
Unsicherheit	K = 3 dB



**Gehörschutz tragen!**

## Schwingungsgesamtwert

Schwingungsgesamtwerte (Vektorsumme dreier Richtungen) ermittelt entsprechend EN 62841:

### Bohren in Metall

(Hauptgriff)  $a_{h,D} = 7,245 \text{ m/s}^2$ ,  $K = 1,5 \text{ m/s}^2$

(Zusatzhandgriff)  $a_{h,D} = 5,947 \text{ m/s}^2$ ,  $K = 1,5 \text{ m/s}^2$

### Schlagbohren in Beton

(Hauptgriff)  $a_{h,D} = 11,674 \text{ m/s}^2$ ,  $K = 1,5 \text{ m/s}^2$

(Zusatzhandgriff)  $a_{h,D} = 9,645 \text{ m/s}^2$ ,  $K = 1,5 \text{ m/s}^2$

## HINWEIS

- ▶ Die angegebenen Schwingungsgesamtwerte und die angegebenen Geräuschemissionswerte sind nach einem genormten Prüfverfahren gemessen worden und können zum Vergleich eines Elektrowerkzeugs mit einem anderen verwendet werden.
- ▶ Die angegebenen Schwingungsgesamtwerte und die angegebenen Geräuschemissionswerte können auch zu einer vorläufigen Einschätzung der Belastung verwendet werden.

## ⚠️ WARNUNG!

- ▶ Die Schwingungs- und Geräuschemissionen können während der tatsächlichen Benutzung des Elektrowerkzeugs von den Angabewerten abweichen, abhängig von der Art und Weise, in der das Elektrowerkzeug verwendet wird, insbesondere, welche Art von Werkstück bearbeitet wird.
- ▶ Versuchen Sie, die Belastung so gering wie möglich zu halten. Beispielhafte Maßnahmen zur Verringerung der Vibrationsbelastung sind das Tragen von Handschuhen beim Gebrauch des Werkzeugs und die Begrenzung der Arbeitszeit. Dabei sind alle Anteile des Betriebszyklus zu berücksichtigen (beispielsweise Zeiten, in denen das Elektrowerkzeug abgeschaltet ist, und solche, in denen es zwar eingeschaltet ist, aber ohne Belastung läuft).



## Allgemeine Sicherheitshinweise für Elektrowerkzeuge



### ⚠️ WARNUNG!

- ▶ Lesen Sie alle Sicherheitshinweise, Anweisungen, Bilderungen und technischen Daten, mit denen dieses Elektrowerkzeug versehen ist. Versäumnisse bei der Einhaltung der nachfolgenden Anweisungen können elektrischen Schlag, Brand und/oder schwere Verletzungen verursachen.

### Bewahren Sie alle Sicherheitshinweise und Anweisungen für die Zukunft auf.

Der in den Sicherheitshinweisen verwendete Begriff „Elektrowerkzeug“ bezieht sich auf netzbetriebene Elektrowerkzeuge (mit Netzleitung) und auf akku-betriebene Elektrowerkzeuge (ohne Netzleitung).

## 1. Arbeitsplatzsicherheit

- a) Halten Sie Ihren Arbeitsbereich sauber und gut beleuchtet. Unordnung und unbeleuchtete Arbeitsbereiche können zu Unfällen führen.
- b) Arbeiten Sie mit dem Elektrowerkzeug nicht in explosionsgefährdeter Umgebung, in der sich brennbare Flüssigkeiten, Gase oder Stäube befinden. Elektrowerkzeuge erzeugen Funken, die den Staub oder die Dämpfe entzünden können.
- c) Halten Sie Kinder und andere Personen während der Benutzung des Elektrowerkzeugs fern. Bei Ablenkung können Sie die Kontrolle über das Elektrowerkzeug verlieren.

## 2. Elektrische Sicherheit

- a) Der Anschlussstecker des Elektrowerkzeugs muss in die Steckdose passen. Der Stecker darf in keiner Weise verändert werden. Verwenden Sie keine Adapterstecker gemeinsam mit schutzgeerdeten Elektrowerkzeugen. Unveränderte Stecker und passende Steckdosen verringern das Risiko eines elektrischen Schlages.



- b) Vermeiden Sie Körperkontakt mit geerdeten Oberflächen wie von Rohren, Heizungen, Herden und Kühlschränken. Es besteht ein erhöhtes Risiko durch elektrischen Schlag, wenn Ihr Körper geerdet ist.
- c) Halten Sie Elektrowerkzeuge von Regen oder Nässe fern. Das Eindringen von Wasser in ein Elektrowerkzeug erhöht das Risiko eines elektrischen Schlages.
- d) Zweckentfremden Sie die Anschlussleitung nicht, um das Elektrowerkzeug zu tragen, aufzuhängen oder um den Stecker aus der Steckdose zu ziehen. Halten Sie die Anschlussleitung fern von Hitze, Öl, scharfen Kanten oder sich bewegenden Teilen. Beschädigte oder verwickelte Anschlussleitungen erhöhen das Risiko eines elektrischen Schlages.
- e) Wenn Sie mit einem Elektrowerkzeug im Freien arbeiten, verwenden Sie nur Verlängerungsleitungen, die auch für den Außenbereich geeignet sind. Die Anwendung einer für den Außenbereich geeigneten Verlängerungsleitung verringert das Risiko eines elektrischen Schlages.
- f) Wenn der Betrieb des Elektrowerkzeugs in feuchter Umgebung nicht vermeidbar ist, verwenden Sie einen Fehlerstromschutzschalter. Der Einsatz eines Fehlerstromschutzschalters vermindert das Risiko eines elektrischen Schlages.
- c) Vermeiden Sie eine unbeabsichtigte Inbetriebnahme. Vergewissern Sie sich, dass das Elektrowerkzeug ausgeschaltet ist, bevor Sie es an die Stromversorgung und/oder den Akku anschließen, es aufnehmen oder tragen. Wenn Sie beim Tragen des Elektrowerkzeugs den Finger am Schalter haben oder das Elektrowerkzeug eingeschaltet an die Stromversorgung anschließen, kann dies zu Unfällen führen.
- d) Entfernen Sie Einstellwerkzeuge oder Schraubenschlüssel, bevor Sie das Elektrowerkzeug einschalten. Ein Werkzeug oder Schlüssel, der sich in einem drehenden Teil des Elektrowerkzeugs befindet, kann zu Verletzungen führen.
- e) Vermeiden Sie eine abnormale Körperhaltung. Sorgen Sie für einen sicheren Stand und halten Sie jederzeit das Gleichgewicht. Dadurch können Sie das Elektrowerkzeug in unerwarteten Situationen besser kontrollieren.
- f) Tragen Sie geeignete Kleidung. Tragen Sie keine weite Kleidung oder Schmuck. Halten Sie Haare und Kleidung fern von sich bewegenden Teilen. Lockere Kleidung, Schmuck oder lange Haare können von sich bewegenden Teilen erfasst werden.
- g) Wenn Staubabsaug- und -auffangeinrichtungen montiert werden können, sind diese anzuschließen und richtig zu verwenden. Die Verwendung einer Staubabsaugung kann Gefährdungen durch Staub verringern.

### 3. Sicherheit von Personen

- a) Seien Sie aufmerksam, achten Sie darauf, was Sie tun, und gehen Sie mit Vernunft an die Arbeit mit einem Elektrowerkzeug. Benutzen Sie kein Elektrowerkzeug, wenn Sie müde sind oder unter dem Einfluss von Drogen, Alkohol oder Medikamenten stehen. Ein Moment der Unachtsamkeit beim Gebrauch des Elektrowerkzeugs kann zu ernsthaften Verletzungen führen.
- b) Tragen Sie persönliche Schutzausrüstung und immer eine Schutzbrille. Das Tragen persönlicher Schutzausrüstung, wie Staubmaske, rutschfeste Sicherheitsschuhe, Schutzhelm oder Gehörschutz, je nach Art und Einsatz des Elektrowerkzeugs, verringert das Risiko von Verletzungen.
- h) Wiegen Sie sich nicht in falscher Sicherheit und setzen Sie sich nicht über die Sicherheitsregeln für Elektrowerkzeuge hinweg, auch wenn Sie nach vielfachem Gebrauch mit dem Elektrowerkzeug vertraut sind. Achtloses Handeln kann binnen Sekundenbruchteilen zu schweren Verletzungen führen.

### 4. Verwendung und Behandlung des Elektrowerkzeugs

- a) Überlasten Sie das Elektrowerkzeug nicht. Verwenden Sie für Ihre Arbeit das dafür bestimmte Elektrowerkzeug. Mit dem passenden Elektrowerkzeug arbeiten Sie besser und sicherer im angegebenen Leistungsbereich.



- b) **Benutzen Sie kein Elektrowerkzeug, dessen Schalter defekt ist.** Ein Elektrowerkzeug, das sich nicht mehr ein- oder ausschalten lässt, ist gefährlich und muss repariert werden.
- c) **Ziehen Sie den Stecker aus der Steckdose und/oder entfernen Sie den abnehmbaren Akku, bevor Sie Geräteeinstellungen vornehmen, Einsatzwerkzeugteile wechseln oder das Elektrowerkzeug weglegen.** Diese Vorsichtsmaßnahme verhindert den unbeabsichtigten Start des Elektrowerkzeugs.
- d) **Bewahren Sie unbenutzte Elektrowerkzeuge außerhalb der Reichweite von Kindern auf. Lassen Sie keine Personen das Elektrowerkzeug benutzen, die mit diesem nicht vertraut sind oder diese Anweisungen nicht gelesen haben.** Elektrowerkzeuge sind gefährlich, wenn sie von unerfahrenen Personen benutzt werden.
- e) **Pflegen Sie Elektrowerkzeuge und Einsatzwerkzeug mit Sorgfalt. Kontrollieren Sie, ob bewegliche Teile einwandfrei funktionieren und nicht klemmen, ob Teile gebrochen oder so beschädigt sind, dass die Funktion des Elektrowerkzeugs beeinträchtigt ist. Lassen Sie beschädigte Teile vor dem Einsatz des Elektrowerkzeuges reparieren.** Viele Unfälle haben ihre Ursache in schlecht gewarteten Elektrowerkzeugen.
- f) **Halten Sie Schneidwerkzeuge scharf und sauber.** Sorgfältig gepflegte Schneidwerkzeuge mit scharfen Schneidkanten verkleben sich weniger und sind leichter zu führen.
- g) **Verwenden Sie Elektrowerkzeug, Einsatzwerkzeug, Einsatzwerkzeuge usw. entsprechend diesen Anweisungen. Berücksichtigen Sie dabei die Arbeitsbedingungen und die auszuführende Tätigkeit.** Der Gebrauch von Elektrowerkzeugen für andere als die vorgesehenen Anwendungen kann zu gefährlichen Situationen führen.
- h) **Halten Sie Griffe und Griffflächen trocken, sauber und frei von Öl und Fett.** Rutschige Griffe und Griffflächen erlauben keine sichere Bedienung und Kontrolle des Elektrowerkzeugs in unvorhergesehenen Situationen.

## 5. Service

- a) **Lassen Sie Ihr Elektrowerkzeug nur von qualifiziertem Fachpersonal und nur mit Original-Ersatzteilen reparieren.** Damit wird sichergestellt, dass die Sicherheit des Elektrowerkzeugs erhalten bleibt.

## Sicherheitshinweise für Bohrmaschinen

### Sicherheitshinweise für alle Arbeiten

-  **Tragen Sie Gehörschutz beim Schlagbohren.** Die Einwirkung von Lärm kann Gehörverlust bewirken.
- **Benutzen Sie den Zusatzgriff.** Der Verlust der Kontrolle kann zu Verletzungen führen.
- **Halten Sie das Elektrowerkzeug an den isolierten Griffflächen, wenn Sie Arbeiten ausführen, bei denen das Einsatzwerkzeug verborgene Stromleitungen oder die eigene Anschlussleitung treffen kann.** Der Kontakt mit einer spannungsführenden Leitung kann auch metallene Geräteteile unter Spannung setzen und zu einem elektrischen Schlag führen.
-  **Tragen Sie eine Staubschutzmaske.**

### Sicherheitshinweise bei Verwendung langer Bohrer

- **Arbeiten Sie auf keinen Fall mit einer höheren Drehzahl als der für den Bohrer maximal zulässigen Drehzahl.** Bei höheren Drehzahlen kann sich der Bohrer leicht verbiegen, wenn er sich ohne Kontakt mit dem Werkstück frei drehen kann, und zu Verletzungen führen.
- **Beginnen Sie den Bohrvorgang immer mit niedriger Drehzahl und während der Bohrer Kontakt mit dem Werkstück hat.** Bei höheren Drehzahlen kann sich der Bohrer leicht verbiegen, wenn er sich ohne Kontakt mit dem Werkstück frei drehen kann, und zu Verletzungen führen.
- **Üben Sie keinen übermäßigen Druck und nur in Längsrichtung zum Bohrer aus.** Bohrer können sich verbiegen und dadurch brechen oder zu einem Verlust der Kontrolle und zu Verletzungen führen.

## Gerätespezifische Sicherheitshinweise

### **⚠️ WARNUNG! GIFTIGE STÄUBE!**

- ▶ Das Bearbeiten von schädlichen/giftigen Stäuben stellt eine Gesundheitsgefährdung für die Bedienperson oder in der Nähe befindliche Personen dar.

### ■ ACHTUNG LEITUNGEN! GEFAHR!

Vergewissern Sie sich, dass Sie nicht auf Strom-, Gas- oder Wasserleitungen stoßen, wenn Sie mit dem Elektrowerkzeug arbeiten. Prüfen Sie ggf. mit einem Leitungssucher, bevor Sie in eine Wand bohren bzw. diese aufschlitzen.

- Fangen Sie eventuell anfallenden Staub z. B. mit einem Staubsauger auf.

### Restrisiken

Auch wenn Sie dieses Elektrowerkzeug vorschriftsmäßig bedienen, bleiben immer Restrisiken bestehen. Folgende Gefahren können im Zusammenhang mit der Bauweise und Ausführung dieses Elektrowerkzeugs auftreten:

1. Lungenschäden, falls keine geeignete Staubschutzmaske getragen wird.
2. Gehörschäden, falls kein geeigneter Gehörschutz getragen wird.
3. Gesundheitsschäden, die aus Hand-Arm-Schwingungen resultieren, falls das Gerät über einen längeren Zeitraum verwendet wird oder nicht ordnungsgemäß geführt und gewartet wird.

### **⚠️ WARNUNG!**

- ▶ Dieses Elektrowerkzeug erzeugt während des Betriebs ein elektromagnetisches Feld. Dieses Feld kann unter bestimmten Umständen aktive oder passive medizinische Implantate beeinträchtigen. Um die Gefahr von ernsthaften oder tödlichen Verletzungen zu verringern, empfehlen wir Personen mit medizinischen Implantaten ihren Arzt und den Hersteller vom medizinischen Implantat zu konsultieren, bevor die Maschine bedient wird.

## Originalzubehör/-zusatzgeräte

- Benutzen Sie nur Zubehör und Zusatzgeräte, die in der Bedienungsanleitung angegeben sind bzw. deren Aufnahme mit dem Gerät kompatibel ist.

## Inbetriebnahme

### **⚠️ WARNUNG!**

- ▶ Schalten Sie vor allen Arbeiten am Gerät das Gerät aus und ziehen Sie den Netzstecker.

## Zusatzhandgriff

### HINWEIS

- ▶ Aus Sicherheitsgründen dürfen Sie dieses Gerät nur mit montiertem Zusatzhandgriff **1** verwenden.
- ◆ Lockern Sie die Schlaufe des Zusatzhandgriffes **1**, indem Sie ihn in der Uhrzeigerrichtung drehen.
- ◆ Schieben Sie den Zusatzhandgriff **1** in Richtung des Schnellspannbohrfutters **1**.
- ◆ Schwenken Sie den Zusatzhandgriff **1** in die gewünschte Position.
- ◆ Die Rasterstellungen am Zusatzhandgriff **1** müssen nun über den Sicherungsstift am Spindelhalbs des Gerätes geschoben werden.
- ◆ Danach drehen Sie den Zusatzhandgriff **1** wieder entgegen der Uhrzeigerrichtung fest.

### HINWEIS

- ▶ Bringen Sie je nach Arbeitsposition den Zusatzhandgriff **1** in die verschiedenen Rasterstellungen. Lösen und verschließen Sie hierfür den Zusatzhandgriff **1** wie zuvor beschrieben.

## Tiefenanschlag (siehe Abb. A)

- ◆ Lösen Sie die Drehschraube für den Tiefenanschlag **5**.
- ◆ Setzen Sie den Tiefenanschlag **3** in den Zusatzhandgriff **1** ein.
- ◆ Achten Sie darauf, dass die Zahnung am Tiefenanschlag **2** nach oben und unten zeigt.

- ◆ Ziehen Sie den Tiefenanschlag **3** so weit heraus, dass der Abstand zwischen der Spitze des Bohrers und der Spitze des Tiefenanschlags der gewünschten Bohrtiefe entspricht.
- ◆ Drehen Sie die Drehschraube für den Tiefenanschlag **5** fest, um den Tiefenschlag **3** zu arretieren.

## Werkzeuge wechseln

- ◆ Drehen Sie das Schnellspannbohrfutter **1** in Richtung RELEASE →, um es zu öffnen.
- ◆ Setzen Sie das gewünschte Werkzeug in das Schnellspannbohrfutter **1** ein.
- ◆ Spannen Sie das Werkzeug durch Drehen des Schnellspannbohrfutters **1** in Richtung ←GRIP fest.

## Bedienung

### Betriebsart wählen

#### Funktionswahlschalter

- ◆ Schieben Sie den Funktionswahlschalter **6** vollständig in die Richtung der gewünschten Symbolik:

Funktion	Symbol
Bohren	
Schlagbohren	

### Drehrichtung auswählen

#### **WARNUNG!**

- ▶ Die Benutzung/Verstellung des Drehrichtungsumschalters **8** darf nur bei Stillstand des Gerätes erfolgen.
- ◆ Wählen Sie die Drehrichtung, indem Sie den Drehrichtungsumschalter **8** nach rechts bzw. links durchdrücken.

## Drehzahl vorwählen

Mit dem Stellrad zur Drehzahlvorwahl **7** können Sie die Drehzahl vorwählen. Welche Drehzahl die geeignete ist, hängt vom bearbeitenden Werkstoff ab. Ermitteln Sie die richtige Einstellung durch einen praktischen Test.

#### HINWEIS

- ▶ Die Eingestellte Drehzahl wird nur im Dauerbetrieb erreicht.

## Ein- und ausschalten

### Gerät einschalten

- ◆ Drücken Sie den EIN-/AUS-Schalter **10**.

### Gerät ausschalten

- ◆ Lassen Sie den EIN-/AUS-Schalter **10** los.

### Dauerbetrieb einschalten

- ◆ Drücken Sie den EIN-/AUS-Schalter **10**. Stellen Sie ihn im gedrückten Zustand mit der Feststelltaste für EIN-/AUS-Schalter **9** fest.

### Dauerbetrieb ausschalten

- ◆ Drücken Sie den EIN-/AUS-Schalter **10** und lassen Sie ihn wieder los.

## Wartung und Reinigung



**WARNUNG! VERLETZUNGSGEFAHR!**  
Schalten Sie vor allen Arbeiten am Gerät das Gerät aus und ziehen Sie den Netzstecker.

- Es dürfen keine Flüssigkeiten in das Innere des Gerätes gelangen.
- Verwenden Sie zum Reinigen des Gehäuses ein trockenes Tuch. Verwenden Sie niemals Benzin, Lösungsmittel oder Reiniger, die Kunststoff angreifen.
- Reinigen Sie die Maschine nach Abschluss der Arbeit.
- Lagern Sie das Gerät in einem trockenen Raum.

**⚠️ WARNUNG!**

- ▶ Wenn ein Ersatz der Anschlussleitung erforderlich ist, dann ist diese vom Hersteller oder seinem Vertreter zu beziehen, um Sicherheitsgefährdungen zu vermeiden.

**HINWEIS**

- ▶ Nicht aufgeführte Ersatzteile (wie z. B. Kohlebürsten, Schalter) können Sie über unsere Callcenter bestellen.

**Entsorgung**



Die Verpackung besteht aus umweltfreundlichen Materialien, die Sie über die örtlichen Recyclingstellen entsorgen können.



**Werfen Sie Elektrowerkzeuge nicht in den Hausmüll!**

Gemäß Europäischer Richtlinie 2012/19/EU müssen verbrauchte

Elektrowerkzeuge getrennt gesammelt und einer umweltgerechten Wiederverwertung zugeführt werden.

Möglichkeiten zur Entsorgung des ausgedienten Gerätes erfahren Sie bei Ihrer Gemeinde- oder Stadtverwaltung.



Entsorgen Sie die Verpackung umweltgerecht. Beachten Sie die Kennzeichnung auf den verschiedenen Verpackungsmaterialien und trennen

Sie diese gegebenenfalls gesondert. Die Verpackungsmaterialien sind gekennzeichnet mit Abkürzungen (a) und Ziffern (b) mit folgender Bedeutung: 1-7: Kunststoffe, 20-22: Papier und Pappe, 80-98: Verbundstoffe.



Möglichkeiten zur Entsorgung des ausgedienten Produkts erfahren Sie bei Ihrer Gemeinde- oder Stadtverwaltung.



Das Produkt ist recycelbar, unterliegt einer erweiterten Herstellerverantwortung und wird getrennt gesammelt.

**Garantie der Kompernaß Handels GmbH**

Sehr geehrte Kundin, sehr geehrter Kunde,

Sie erhalten auf dieses Gerät 3 Jahre Garantie ab Kaufdatum. Im Falle von Mängeln dieses Produkts stehen Ihnen gegen den Verkäufer des Produkts gesetzliche Rechte zu. Diese gesetzlichen Rechte werden durch unsere im Folgenden dargestellte Garantie nicht eingeschränkt.

**Garantiebedingungen**

Die Garantiefrist beginnt mit dem Kaufdatum. Bitte bewahren Sie den Kassenbon gut auf. Dieser wird als Nachweis für den Kauf benötigt.

Tritt innerhalb von drei Jahren ab dem Kaufdatum dieses Produkts ein Material- oder Fabrikationsfehler auf, wird das Produkt von uns – nach unserer Wahl – für Sie kostenlos repariert, ersetzt oder der Kaufpreis erstattet. Diese Garantieleistung setzt voraus, dass innerhalb der Dreijahresfrist das defekte Gerät und der Kaufbeleg (Kassenbon) vorgelegt und schriftlich kurz beschrieben wird, worin der Mangel besteht und wann er aufgetreten ist.

Wenn der Defekt von unserer Garantie gedeckt ist, erhalten Sie das reparierte oder ein neues Produkt zurück. Mit Reparatur oder Austausch des Produkts beginnt kein neuer Garantiezeitraum.

**Garantiezeit und gesetzliche Mängelansprüche**

Die Garantiezeit wird durch die Gewährleistung nicht verlängert. Dies gilt auch für ersetzte und reparierte Teile. Eventuell schon beim Kauf vorhandene Schäden und Mängel müssen sofort nach dem Auspacken gemeldet werden. Nach Ablauf der Garantiezeit anfallende Reparaturen sind kostenpflichtig.

**Garantieumfang**

Das Gerät wurde nach strengen Qualitätsrichtlinien sorgfältig produziert und vor Auslieferung gewissenhaft geprüft.

Die Garantieleistung gilt für Material- oder Fabrikationsfehler. Diese Garantie erstreckt sich nicht auf Produktteile, die normaler Abnutzung ausgesetzt sind und daher als Verschleißteile angesehen werden können oder für Beschädigungen an zerbrechlichen Teilen, z. B. Schalter oder Teile, die aus Glas gefertigt sind.

Diese Garantie verfällt, wenn das Produkt beschädigt, nicht sachgemäß benutzt oder gewartet wurde. Für eine sachgemäße Benutzung des Produkts sind alle in der Bedienungsanleitung aufgeführten Anweisungen genau einzuhalten. Verwendungszwecke und Handlungen, von denen in der Bedienungsanleitung abgeraten oder vor denen gewarnt wird, sind unbedingt zu vermeiden.

Das Produkt ist nur für den privaten und nicht für den gewerblichen Gebrauch bestimmt. Bei missbräuchlicher und unsachgemäßer Behandlung, Gewaltanwendung und bei Eingriffen, die nicht von unserer autorisierten Serviceniederlassung vorgenommen wurden, erlischt die Garantie.

### Garantiezeit gilt nicht bei

- normaler Abnutzung der Akkukapazität
- gewerblichen Gebrauch des Produktes
- Beschädigung oder Veränderung des Produktes durch den Kunden
- Missachtung der Sicherheits- und Wartungsvorschriften, Bedienungsfehler
- Schäden durch Elementarereignisse

### Abwicklung im Garantiefall

Um eine schnelle Bearbeitung Ihres Anliegens zu gewährleisten, folgen Sie bitte den folgenden Hinweisen:

- Bitte halten Sie für alle Anfragen den Kassenschein und die Artikelnummer (z. B. IAN 123456) als Nachweis für den Kauf bereit.
- Die Artikelnummer entnehmen Sie bitte dem Typenschild am Produkt, einer Gravur am Produkt, dem Titelblatt der Bedienungsanleitung (unten links) oder dem Aufkleber auf der Rück- oder Unterseite des Produktes.
- Sollten Funktionsfehler oder sonstige Mängel auftreten, kontaktieren Sie zunächst die nachfolgend benannte Serviceabteilung **telefonisch** oder per **E-Mail**.
- Ein als defekt erfasstes Produkt können Sie dann unter Beifügung des Kaufbelegs (Kassenschein) und der Angabe, worin der Mangel besteht und wann er aufgetreten ist, für Sie portofrei an die Ihnen mitgeteilte Serviceanschrift übersenden.



Auf [www.lidl-service.com](http://www.lidl-service.com) können Sie diese und viele weitere Handbücher, Produktvideos und Installationssoftware herunterladen.

Mit diesem QR-Code gelangen Sie direkt auf die Lidl-Service-Seite ([www.lidl-service.com](http://www.lidl-service.com)) und können mittels der Eingabe der Artikelnummer (IAN) 367463\_2101 Ihre Bedienungsanleitung öffnen.

### HINWEIS

- ▶ Bei Parkside Werkzeugen senden Sie bitte ausschließlich den defekten Artikel ohne Zubehör (z. B. Akku, Aufbewahrungskoffer, Montagewerkzeuge, etc) ein.

### ⚠️ WARNUNG!

- ▶ Lassen Sie Ihre Geräte von der Servicestelle oder einer Elektrofachkraft und nur mit Original-Ersatzteilen reparieren. Damit wird sichergestellt, dass die Sicherheit des Gerätes erhalten bleibt.

## Service

### DE Service Deutschland

Tel.: 0800 5435 111 (kostenfrei aus dem dt. Festnetz/Mobilfunknetz)  
E-Mail: [kompernass@lidl.de](mailto:kompernass@lidl.de)

### AT Service Österreich

Tel.: 0820 201 222 (0,15 EUR/Min.)  
E-Mail: [kompernass@lidl.at](mailto:kompernass@lidl.at)

### CH Service Schweiz

Tel.: 0842 665566 (0,08 CHF/Min., Mobilfunk max. 0,40 CHF/Min.)  
E-Mail: [kompernass@lidl.ch](mailto:kompernass@lidl.ch)

IAN 367463\_2101

## Importeur

Bitte beachten Sie, dass die folgende Anschrift keine Serviceanschrift ist. Kontaktieren Sie zunächst die benannte Servicestelle.

KOMPERNASS HANDELS GMBH  
BURGSTRASSE 21 · 44867 BOCHUM  
DEUTSCHLAND  
[www.kompernass.com](http://www.kompernass.com)

## Original-Konformitätserklärung

Wir, KOMPERNASS HANDELS GMBH, Dokumentenverantwortlicher: Herr Semi Uguzlu, BURGSTR. 21, 44867 BOCHUM, Deutschland, erklären hiermit, dass dieses Produkt mit den folgenden Normen, normativen Dokumenten und EG-Richtlinien übereinstimmt:

### Maschinenrichtlinie

(2006/42/EG)

### Elektromagnetische Verträglichkeit

(2014/30/EU)

### RoHS-Richtlinie

(2011/65/EU)\*

\* Die alleinige Verantwortung für die Ausstellung dieser Konformitätserklärung trägt der Hersteller. Der oben beschriebene Gegenstand der Erklärung erfüllt die Vorschriften der Richtlinie 2011/65/EU des Europäischen Parlaments und des Rates vom 8. Juni 2011 zur Beschränkung der Verwendung bestimmter gefährlicher Stoffe in Elektro- und Elektronikgeräten.

### Angewandte harmonisierte Normen

EN 62841-1:2015

EN 62841-2-1:2018

EN 55014-1:2017

EN 55014-2:2015

EN 61000-3-2:2014

EN IEC 61000-3-2:2019

EN 61000-3-3:2013

EN 61000-3-3:2013/A1:2019

EN 50581:2012

**Typbezeichnung der Maschine:** Schlagbohrmaschine PSBM 750 B3

**Herstellungsjahr:** 02-2021

**Seriennummer:** IAN 367463\_2101

Bochum, 22.03.2021



Semi Uguzlu

- Qualitätsmanager -

Technische Änderungen im Sinne der Weiterentwicklung sind vorbehalten.

# Table des matières

<b>Introduction</b> .....	<b>22</b>
Utilisation conforme à l'usage prévu .....	22
Composants représentés .....	22
Matériel livré .....	22
Caractéristiques techniques .....	22
<b>Avertissements de sécurité généraux pour l'outil électrique</b> .....	<b>23</b>
1. Sécurité de la zone de travail .....	23
2. Sécurité électrique .....	23
3. Sécurité des personnes .....	24
4. Utilisation et entretien de l'outil électrique .....	24
5. Maintenance et entretien .....	25
<b>Consignes de sécurité relatives aux perceuses</b> .....	<b>25</b>
Consignes de sécurité spécifiques à l'appareil .....	26
Accessoires/équipements supplémentaires d'origine .....	26
<b>Mise en service</b> .....	<b>26</b>
Poignée supplémentaire .....	26
Butée de profondeur (voir fig. A) .....	27
Changement des outils .....	27
<b>Utilisation</b> .....	<b>27</b>
Sélection du mode de fonctionnement .....	27
Sélection du sens de rotation .....	27
Présélection de la vitesse de rotation .....	27
Allumer et éteindre .....	27
<b>Entretien et nettoyage</b> .....	<b>28</b>
<b>Mise au rebut</b> .....	<b>28</b>
<b>Garantie pour Kompernass Handels GmbH pour la Belgique</b> .....	<b>29</b>
<b>Garantie pour Kompernass Handels GmbH pour la France</b> .....	<b>30</b>
<b>Service après-vente</b> .....	<b>32</b>
<b>Importateur</b> .....	<b>32</b>
<b>Traduction de la déclaration de conformité originale</b> .....	<b>33</b>



## PERCEUSE À PERCUSSION PSBM 750 B3

### Introduction

Nous vous félicitons pour l'achat de votre nouvel appareil. Vous venez ainsi d'opter pour un produit de grande qualité. Le mode d'emploi fait partie de ce produit. Il contient des remarques importantes concernant la sécurité, l'usage et le recyclage. Avant d'utiliser le produit, veuillez vous familiariser avec toutes les consignes d'utilisation et de sécurité. N'utilisez le produit que conformément aux descriptions et pour les domaines d'utilisation prévus. Si vous cédez le produit à un tiers, remettez-lui également tous les documents.

### Utilisation conforme à l'usage prévu

L'appareil est destiné au :

- Perçage à percussion dans la brique, le béton et la pierre
- Perçage dans la pierre, le bois et le métal

Toute utilisation autre ou modification de l'appareil est considérée comme non conforme et s'accompagne de risques d'accident non négligeables.

Le fabricant n'assume aucune responsabilité pour les dommages résultant d'une utilisation non conforme à l'usage prévu. L'outil n'est pas conçu pour un usage professionnel.



### Composants représentés

- 1 Mandrin à serrage rapide
- 2 Denture sur la butée de profondeur
- 3 Butée de profondeur
- 4 Bague de fixation poignée supplémentaire
- 5 Vis rotative pour la butée de profondeur
- 6 Sélecteur de fonction
- 7 Molette de présélection de vitesse
- 8 Inverseur de sens de rotation
- 9 Touche de blocage pour interrupteur MARCHE/ARRÊT
- 10 Interrupteur MARCHE/ARRÊT
- 11 Poignée supplémentaire

### Matériel livré

- 1 perceuse à percussion
- 1 poignée supplémentaire (pré-montée)
- 1 butée de profondeur
- 1 mallette de transport
- 1 mode d'emploi

### Caractéristiques techniques

Puissance nominale absorbée	750 W
Tension nominale	230 V ~, 50 Hz (Courant alternatif)
Plage nominale de vitesses	$n_0$ 0-3000 min <sup>-1</sup>
Vitesse de percussion	max. 48000 min <sup>-1</sup>
Couple max.	10 Nm
Capacité du mandrin de serrage 	Ø max. 13 mm
Diamètre de perçage max.	12 mm pour l'acier 30 mm pour le bois 14 mm pour le béton
Classe de protection	II /  (double isolation)

### Valeur d'émissions sonores

Valeur de mesure du bruit déterminée conformément à la norme EN 62841. Le niveau de bruit A pondéré typique de l'outil électrique est de :

Niveau de pression acoustique $L_{pA}$	= 84,7 dB (A)
Imprécision K	= 3 dB
Niveau de puissance acoustique $L_{WA}$	= 95,7 dB (A)
Imprécision K	= 3 dB



**Porter une protection auditive !**

## Valeur totale des vibrations

Valeurs totales des vibrations (somme vectorielle triaxiale) déterminées selon la norme EN 62841 :

### Perçage dans le métal

(Poignée principale)

$$a_{h,D} = 7,245 \text{ m/s}^2, K = 1,5 \text{ m/s}^2$$

(Poignée supplémentaire)

$$a_{h,D} = 5,947 \text{ m/s}^2, K = 1,5 \text{ m/s}^2$$

### Perçage à percussion dans le béton

(Poignée principale)

$$a_{h,ID} = 11,674 \text{ m/s}^2, K = 1,5 \text{ m/s}^2$$

(Poignée supplémentaire)

$$a_{h,ID} = 9,645 \text{ m/s}^2, K = 1,5 \text{ m/s}^2$$

## REMARQUE

- ▶ Les valeurs d'émission de vibrations et les valeurs d'émissions sonores indiquées ont été mesurées conformément à une méthode de mesure normée et peuvent être utilisées pour comparer des outils électriques.
- ▶ Les valeurs d'émission de vibrations et les valeurs d'émissions sonores indiquées peuvent également être utilisées pour une évaluation préliminaire de la sollicitation.

## ⚠ AVERTISSEMENT !

- ▶ Pendant l'utilisation effective de l'outil électrique, les émissions de vibrations et sonores peuvent différer des valeurs indiquées en fonction de la manière dont l'outil électrique est utilisé, et en particulier en fonction du type de pièce à usiner.
- ▶ Essayez de garder la sollicitation aussi faible que possible. Des mesures d'exemple de réduction de la sollicitation des vibrations sont le port de gants lors de l'utilisation de l'outil et la limitation du temps de travail. À ce titre, toutes les parts du cycle de travail doivent être prises en compte (par exemple les durées pendant lesquelles l'outil est éteint et celles pendant lesquelles il est allumé mais fonctionne sans charge).



## Avertissements de sécurité généraux pour l'outil électrique



### ⚠ AVERTISSEMENT !

- ▶ Lire tous les avertissements de sécurité, les instructions, les illustrations et les spécifications fournis avec cet outil électrique. Ne pas suivre les instructions énumérées ci-dessous peut provoquer un choc électrique, un incendie et/ou une blessure sérieuse.

### Conservation de tous les avertissements et toutes les instructions pour pouvoir s'y reporter ultérieurement.

Le terme „outil électrique“ dans les avertissements fait référence à votre outil électrique alimenté par le secteur (avec cordon d'alimentation) ou votre outil électrique fonctionnant sur batterie (sans cordon d'alimentation).

## 1. Sécurité de la zone de travail

- Conservation de la zone de travail propre et bien éclairée. Les zones en désordre ou sombres sont propices aux accidents.
- Ne pas faire fonctionner les outils électriques en atmosphère explosive, par exemple en présence de liquides inflammables, de gaz ou de poussières. Les outils électriques produisent des étincelles qui peuvent enflammer les poussières ou les fumées.
- Maintenir les enfants et les personnes présentes à l'écart pendant l'utilisation de l'outil électrique. Les distractions peuvent vous faire perdre le contrôle de l'outil.

## 2. Sécurité électrique

- Il faut que les fiches de l'outil électrique soient adaptées au socle. Ne jamais modifier la fiche de quelque façon que ce soit. Ne pas utiliser d'adaptateurs avec des outils électriques à branchement de terre. Des fiches non modifiées et des socles adaptés réduisent le risque de choc électrique.

- b) Éviter tout contact du corps avec des surfaces reliées à la terre telles que les tuyaux, les radiateurs, les cuisinières et les réfrigérateurs. Il existe un risque accru de choc électrique si votre corps est relié à la terre.
- c) **Ne pas exposer les outils électriques à la pluie ou à des conditions humides.** La pénétration d'eau à l'intérieur d'un outil électrique augmente le risque de choc électrique.
- d) **Ne pas maltraiter le cordon. Ne jamais utiliser le cordon pour porter, tirer ou débrancher l'outil électrique. Maintenir le cordon à l'écart de la chaleur, du lubrifiant, des arêtes vives ou des parties en mouvement.** Des cordons endommagés ou emmêlés augmentent le risque de choc électrique.
- e) **Lorsqu'on utilise un outil électrique à l'extérieur, utiliser un prolongateur adapté à l'utilisation extérieure.** L'utilisation d'un cordon adapté à l'utilisation extérieure réduit le risque de choc électrique.
- f) **Si l'usage d'un outil électrique dans un emplacement humide est inévitable, utiliser une alimentation protégée par un dispositif à courant différentiel résiduel (RCD). L'usage d'un RCD réduit le risque de choc électrique.**
- c) **Éviter tout démarrage intempestif. S'assurer que l'interrupteur est en position arrêt avant de brancher l'outil au secteur et/ou au bloc de batteries, de le ramasser ou de le porter.** Porter les outils électriques en ayant le doigt sur l'interrupteur ou brancher des outils électriques dont l'interrupteur est en position marche est source d'accidents.
- d) **Retirer toute clé de réglage avant de mettre l'outil électrique en marche.** Une clé laissée fixée sur une partie tournante de l'outil électrique peut donner lieu à des blessures.
- e) **Ne pas se précipiter. Garder une position et un équilibre adaptés à tout moment.** Cela permet un meilleur contrôle de l'outil électrique dans des situations inattendues.
- f) **S'habiller de manière adaptée. Ne pas porter de vêtements amples ou de bijoux. Garder les cheveux et les vêtements à distance des parties en mouvement.** Des vêtements amples, des bijoux ou les cheveux longs peuvent être pris dans des parties en mouvement.
- g) **Si des dispositifs sont fournis pour le raccordement d'équipements pour l'extraction et la récupération des poussières, s'assurer qu'ils sont connectés et correctement utilisés.** Utiliser des collecteurs de poussière peut réduire les risques dus aux poussières.

### 3. Sécurité des personnes

- a) **Rester vigilant, regarder ce que vous êtes en train de faire et faire preuve de bon sens dans votre utilisation de l'outil électrique. Ne pas utiliser un outil électrique lorsque vous êtes fatigué ou sous l'emprise de drogues, de l'alcool ou de médicaments.** Un moment d'inattention en cours d'utilisation d'un outil électrique peut entraîner des blessures graves.
- b) **Utiliser un équipement de protection individuelle. Toujours porter une protection pour les yeux.** Les équipements de protection individuelle tels que les masques contre les poussières, les chaussures de sécurité antidérapantes, les casques ou les protections auditives utilisés pour les conditions appropriées réduisent les blessures.
- h) **Rester vigilant et ne pas négliger les principes de sécurité de l'outil sous prétexte que vous avez l'habitude de l'utiliser.** Une fraction de seconde d'inattention peut provoquer une blessure grave.

### 4. Utilisation et entretien de l'outil électrique

- a) **Ne pas forcer l'outil électrique. Utiliser l'outil électrique adapté à votre application.** L'outil électrique adapté réalise mieux le travail et de manière plus sûre au régime pour lequel il a été construit.
- b) **Ne pas utiliser l'outil électrique si l'interrupteur ne permet pas de passer de l'état de marche à arrêt et inversement.** Tout outil électrique qui ne peut pas être commandé par l'interrupteur est dangereux et il faut le réparer.

- c) Débrancher la fiche de la source d'alimentation et/ou enlever le bloc de batteries, s'il est amovible, avant tout réglage, changement d'accessoires ou avant de ranger l'outil électrique. De telles mesures de sécurité préventives réduisent le risque de démarrage accidentel de l'outil électrique.
- d) Conserver les outils électriques à l'arrêt hors de la portée des enfants et ne pas permettre à des personnes ne connaissant pas l'outil électrique ou les présentes instructions de le faire fonctionner. Les outils électriques sont dangereux entre les mains d'utilisateurs novices.
- e) Observer la maintenance des outils électriques et des accessoires. Vérifier qu'il n'y a pas de mauvais alignement ou de blocage des parties mobiles, des pièces cassées ou toute autre condition pouvant affecter le fonctionnement de l'outil électrique. En cas de dommages, faire réparer l'outil électrique avant de l'utiliser. De nombreux accidents sont dus à des outils électriques mal entretenus.
- f) Garder affûtés et propres les outils permettant de couper. Des outils destinés à couper correctement entretenus avec des pièces coupantes tranchantes sont moins susceptibles de bloquer et sont plus faciles à contrôler.
- g) Utiliser l'outil électrique, les accessoires et les lames etc., conformément à ces instructions, en tenant compte des conditions de travail et du travail à réaliser. L'utilisation de l'outil électrique pour des opérations différentes de celles prévues peut donner lieu à des situations dangereuses.
- h) Il faut que les poignées et les surfaces de préhension restent sèches, propres et dépourvues d'huiles et de graisses. Des poignées et des surfaces de préhension glissantes rendent impossibles la manipulation et le contrôle en toute sécurité de l'outil dans les situations inattendues.

## 5. Maintenance et entretien

- a) Faire entretenir l'outil électrique par un réparateur qualifié utilisant uniquement des pièces de rechange identiques. Cela assure le maintien de la sécurité de l'outil électrique.

## Consignes de sécurité relatives aux perceuses

### Consignes de sécurité pour tous les travaux

-  Pendant le perçage à percussion, portez une protection auditive. L'exposition au bruit peut provoquer une perte auditive.
- Utilisez la poignée supplémentaire. La perte de contrôle peut entraîner des blessures.
- Tenez l'outil électrique par les surfaces de préhension isolées, lors de la réalisation d'une opération au cours de laquelle l'outil peut entrer en contact avec des lignes électriques invisibles ou avec son propre cordon d'alimentation. Le contact avec un câble électrique sous tension peut également mettre les parties métalliques de l'appareil sous tension et provoquer un choc électrique.
-  Portez un masque anti-poussières.

### Consignes de sécurité lors de l'utilisation de forets longs

- Ne travaillez en aucun cas avec une vitesse supérieure à la vitesse maximale autorisée pour le foret. Le foret risque de se voiler légèrement à des vitesses plus élevées, lorsqu'il peut tourner librement sans contact avec la pièce à usiner, et causer ainsi des blessures.
- Commencez toujours l'opération de perçage avec une vitesse basse et lorsque le foret est en contact avec la pièce à usiner. Le foret risque de se voiler légèrement à des vitesses plus élevées, lorsqu'il peut tourner librement sans contact avec la pièce à usiner, et causer ainsi des blessures.
- N'exercez aucune pression excessive, et uniquement dans le sens longitudinal du foret. Les forets peuvent se voiler et casser ou entraîner une perte de contrôle et provoquer des blessures.

## Consignes de sécurité spécifiques à l'appareil

### **⚠ AVERTISSEMENT ! POUSSIÈRES TOXIQUES !**

- ▶ Le traitement de poussières nocives/toxiques représente un danger pour la santé de l'utilisateur ou des personnes se trouvant à proximité.

### **■ ATTENTION AUX LIGNES/CONDUITES ! DANGER !**

Veiller à ne pas entrer en contact avec des lignes électriques, conduites de gaz ou d'eau lors de travaux effectués avec l'outil électrique. Si nécessaire, vérifiez avec un détecteur de lignes/conduites avant de percer un mur ou d'y pratiquer une saignée.

- Recueillez la poussière qui peut s'accumuler, par exemple à l'aide d'un aspirateur.

### **Risques résiduels**

Des risques résiduels demeurent même si vous utilisez cet outil électrique conformément à la réglementation. Les risques suivants peuvent survenir en liaison avec la construction et l'exécution de cet outil électrique :

1. Lésions pulmonaires si vous ne portez pas de masque anti-poussière adapté.
2. Lésions auditives si vous ne portez pas de protection auditive appropriée.
3. Risques sanitaires engendrés par les vibrations au niveau des mains et des bras si vous utilisez l'appareil pendant une période prolongée, si vous ne le guidez et ne l'entretenez pas correctement.

### **⚠ AVERTISSEMENT !**

- ▶ Cet outil électrique crée un champ électromagnétique durant le fonctionnement. Dans certaines circonstances, ce champ peut perturber les implants médicaux actifs ou passifs. Afin de réduire le risque de blessures graves ou mortelles, nous recommandons aux personnes portant des implants médicaux de consulter leur médecin et le fabricant de l'implant médical avant d'utiliser la machine.

## Accessoires/équipements supplémentaires d'origine

- Utilisez uniquement les accessoires et équipements supplémentaires spécifiés dans le mode d'emploi ou dont le logement est compatible avec l'appareil.

## Mise en service

### **⚠ AVERTISSEMENT !**

- ▶ Avant d'effectuer tous travaux sur l'appareil, éteignez-le et débranchez-le de la prise secteur.

## Poignée supplémentaire

### **REMARQUE**

- ▶ Pour des raisons de sécurité, cet appareil doit être uniquement utilisé avec une poignée supplémentaire ① montée.
- ◆ Desserrez la boucle de la poignée supplémentaire ① en la tournant dans le sens horaire.
- ◆ Faites glisser la poignée supplémentaire ① en direction du mandrin à serrage rapide ①.
- ◆ Faites pivoter la poignée supplémentaire ① en position souhaitée.
- ◆ Les positions d'enclenchement sur la poignée supplémentaire ① doivent maintenant franchir la goupille de sécurité sur le col de la broche de l'appareil.
- ◆ Vissez ensuite fermement la poignée supplémentaire ① à nouveau dans le sens antihoraire.

### **REMARQUE**

- ▶ Amenez la poignée supplémentaire ① sur les différentes positions des crans en fonction de la position de travail. Ouvrez et fermez pour cela la poignée supplémentaire ① comme décrit précédemment.

## Butée de profondeur (voir fig. A)

- ◆ Desserrez la vis rotative pour la butée de profondeur **5**.
- ◆ Insérez la butée de profondeur **3** dans la poignée supplémentaire **11**.
- ◆ Assurez-vous que la denture sur la butée de profondeur **2** soit orientée vers le haut et le bas.
- ◆ Sortez la butée de profondeur **3** jusqu'à ce que la distance longitudinale entre la pointe du foret et la pointe de la butée de profondeur corresponde à la profondeur de perçage désirée.
- ◆ Serrez la vis rotative pour la butée de profondeur **5** pour arrêter la butée de profondeur **3**.

## Changement des outils



- ◆ Tournez le mandrin à serrage rapide **1** dans le sens RELEASE →, pour l'ouvrir.
- ◆ Placez l'outil choisi dans le mandrin à serrage rapide **1**.
- ◆ Serrez l'outil en vissant le mandrin à serrage rapide **1** dans le sens ←GRIP.

## Utilisation

### Sélection du mode de fonctionnement

#### Sélecteur de fonction

- ◆ Faites glisser le sélecteur de fonction **6** de sorte qu'il s'enclenche sur le symbole désiré :

Fonction	Icône
Percer	
Perçage à percussion	

## Sélection du sens de rotation

### ⚠ AVERTISSEMENT !

- ▶ L'utilisation/le réglage de l'inverseur de sens de rotation **8** doit uniquement avoir lieu lorsque l'appareil est à l'arrêt.
- ◆ Pour choisir un sens de rotation, tournez l'inverseur de sens de rotation **8** vers la droite ou vers la gauche.

## Présélection de la vitesse de rotation

La molette de présélection de vitesse  **7** vous permet de présélectionner la vitesse. La vitesse de rotation adaptée dépend du matériau à usiner. Définir le réglage correct par un test pratique :

### REMARQUE

- ▶ La vitesse réglée est uniquement atteinte en fonctionnement permanent.

## Allumer et éteindre

### Allumer l'appareil

- ◆ Actionnez l'interrupteur MARCHE/ARRÊT **10**.

### Éteindre l'appareil

- ◆ Relâchez l'interrupteur MARCHE/ARRÊT **10**.

### Activation du mode de fonctionnement permanent

- ◆ Appuyez sur l'interrupteur MARCHE/ARRÊT **10**. Bloquez-le à l'état enfoncé avec la touche de blocage pour interrupteur MARCHE/ARRÊT **9**.

### Désactivation du mode de fonctionnement permanent

- ◆ Appuyez sur l'interrupteur MARCHE/ARRÊT **10** et relâchez-le à nouveau.

## Entretien et nettoyage



**AVERTISSEMENT ! RISQUE DE BLESSURES !** Avant d'effectuer tous travaux sur l'appareil, éteignez-le et débranchez-le de la prise secteur.

- Aucun liquide ne doit pénétrer à l'intérieur de l'appareil.
- Pour le nettoyage du boîtier, utilisez un chiffon sec. N'utilisez jamais d'essence, de solvant ou de nettoyant qui agressent le plastique.
- Nettoyez l'appareil après avoir terminé de travailler.
- Stockez l'appareil dans un local sec.

### **⚠ AVERTISSEMENT !**

- ▶ Lorsqu'un remplacement du cordon d'alimentation est nécessaire, ce dernier doit être acheté auprès du fabricant ou de son représentant pour éviter toute situation dangereuse.

### **REMARQUE**

- ▶ Vous pouvez commander les pièces détachées non listées (par ex. balais de charbon, interrupteurs) via nos centres d'appels.

## Mise au rebut



L'emballage est constitué de matériaux écologiques que vous pouvez recycler par le biais des services de recyclage locaux.



**Ne jetez pas les outils électriques dans les ordures ménagères !**

Conformément à la directive européenne 2012/19/EU, les outils électriques usagés doivent faire l'objet d'un tri et d'un recyclage respectueux de l'environnement.

Renseignez-vous auprès de votre mairie ou des services de votre commune pour connaître les possibilités de mise au rebut de votre appareil usagé.



Recyclez l'emballage d'une manière respectueuse de l'environnement. Observez le marquage sur les différents matériaux d'emballage et triezy-les séparément si nécessaire. Les matériaux d'emballage sont repérés par des abréviations (a) et des numéros (b) qui ont la signification suivante : 1-7 : Plastiques, 20-22 : Papier et carton, 80-98 : Matériaux composites.



Renseignez-vous auprès de votre commune ou des services administratifs de votre ville pour connaître les possibilités de recyclage du produit usagé.



Le produit recyclable doit être trié ou rapporté dans un point de collecte pour être recycle.

## Garantie pour Kompennass Handels GmbH pour la Belgique

Chère cliente, cher client,

Cet appareil est garanti 3 ans à partir de la date d'achat. Si ce produit venait à présenter des vices, vous disposez de droits légaux face au vendeur de ce produit. Vos droits légaux ne sont pas restreints par notre garantie présentée ci-dessous.

### Conditions de garantie

La période de garantie débute à la date d'achat. Veuillez bien conserver le ticket de caisse. Celui-ci servira de preuve d'achat.

Si dans un délai de trois ans suivant la date d'achat de ce produit, un vice de matériel ou de fabrication venait à apparaître, le produit sera réparé, remplacé gratuitement par nos soins ou le prix d'achat remboursé, selon notre choix. Cette prestation sous garantie nécessite, dans le délai de trois ans, la présentation de l'appareil défectueux et du justificatif d'achat (ticket de caisse) ainsi que la description brève du vice et du moment de son apparition.

Si le vice est couvert par notre garantie, vous recevrez le produit réparé ou un nouveau produit en retour. Aucune nouvelle période de garantie ne débute avec la réparation ou l'échange du produit.

### Période de garantie et réclamation légale pour vices cachés

L'exercice de la garantie ne prolonge pas la période de garantie. Cette disposition s'applique également aux pièces remplacées ou réparées. Les dommages et vices éventuellement déjà présents à l'achat doivent être signalés immédiatement après le déballage. Toute réparation survenant après la période sous garantie fera l'objet d'une facturation.

### Étendue de la garantie

L'appareil a été fabriqué avec soin conformément à des directives de qualité strictes et consciencieusement contrôlé avant sa livraison.

La prestation de la garantie s'applique aux vices de matériel et de fabrication. Cette garantie ne s'étend pas aux pièces du produit qui sont exposées à une usure normale et peuvent de ce fait être considérées comme pièces d'usure, ni aux détériorations de pièces fragiles, par ex. interrupteurs ou pièces en verre.

Cette garantie devient caduque si le produit est détérioré, utilisé ou entretenu de manière non conforme. Toutes les instructions listées dans le manuel d'utilisation doivent être exactement respectées pour une utilisation conforme du produit. Des buts d'utilisation et actions qui sont déconseillés dans le manuel d'utilisation, ou dont vous êtes avertis doivent également être évités.

Le produit est uniquement destiné à un usage privé et ne convient pas à un usage professionnel. La garantie est annulée en cas d'entretien incorrect et inapproprié, d'usage de la force et en cas d'intervention non réalisée par notre centre de service après-vente agréé.

### La période de garantie ne s'applique pas dans les cas suivants

- usure normale de la capacité de l'accu
- utilisation commerciale du produit
- détérioration ou modification du produit par le client
- non-respect des consignes de sécurité et de maintenance, erreur d'utilisation
- dommages causés par des événements élémentaires

### Procédure en cas de garantie

Afin de garantir un traitement rapide de votre demande, veuillez suivre les indications suivantes :

- Veuillez avoir à portée de main pour toutes questions le ticket de caisse et la référence article (par ex. IAN 12345) en tant que justificatif de votre achat.
- Vous trouverez la référence sur la plaque signalétique sur le produit, une gravure sur le produit, sur la page de garde du mode d'emploi (en bas à gauche) ou sur l'autocollant au dos ou sur le dessous du produit.



- Si des erreurs de fonctionnement ou d'autres vices venaient à apparaître, veuillez d'abord contacter le département service clientèle cité ci-dessous par **téléphone** ou par **e-mail**.
- Vous pouvez ensuite retourner un produit enregistré comme étant défectueux en joignant le ticket de caisse et en indiquant en quoi consiste le vice et quand il est survenu, sans devoir l'affranchir à l'adresse de service après-vente communiquée.



Sur [www.lidl-service.com](http://www.lidl-service.com), vous pourrez télécharger ce mode d'emploi et de nombreux autres manuels, vidéos produit et logiciels d'installation.

Grâce à ce code QR, vous arriverez directement sur le site Lidl service après-vente ([www.lidl-service.com](http://www.lidl-service.com)) et vous pourrez ouvrir votre mode d'emploi en saisissant votre référence (IAN) 367463\_2101.

## **Garantie pour Kompernass Handels GmbH pour la France**

Chère cliente, cher client,

Cet appareil est garanti 3 ans à partir de la date d'achat. Si ce produit venait à présenter des vices, vous disposez de droits légaux face au vendeur de ce produit. Vos droits légaux ne sont pas restreints par notre garantie présentée ci-dessous.

### **Conditions de garantie**

La période de garantie débute à la date d'achat. Veuillez bien conserver le ticket de caisse. Celui-ci servira de preuve d'achat.

Si dans un délai de trois ans suivant la date d'achat de ce produit, un vice de matériel ou de fabrication venait à apparaître, le produit sera réparé, remplacé gratuitement par nos soins ou le prix d'achat remboursé, selon notre choix. Cette prestation sous garantie nécessite, dans le délai de trois ans, la présentation de l'appareil défectueux et du justificatif d'achat (ticket de caisse) ainsi que la description brève du vice et du moment de son apparition.

Si le vice est couvert par notre garantie, vous recevrez le produit réparé ou un nouveau produit en retour. Aucune nouvelle période de garantie ne débute avec la réparation ou l'échange du produit.

### **Période de garantie et réclamation légale pour vices cachés**

L'exercice de la garantie ne prolonge pas la période de garantie. Cette disposition s'applique également aux pièces remplacées ou réparées. Les dommages et vices éventuellement déjà présents à l'achat doivent être signalés immédiatement après le déballage. Toute réparation survenant après la période sous garantie fera l'objet d'une facturation.

### **Étendue de la garantie**

L'appareil a été fabriqué avec soin conformément à des directives de qualité strictes et consciencieusement contrôlé avant sa livraison.

La prestation de la garantie s'applique aux vices de matériel et de fabrication. Cette garantie ne s'étend pas aux pièces du produit qui sont exposées à une usure normale et peuvent de ce fait être considérées comme pièces d'usure, ni aux détériorations de pièces fragiles, par ex. interrupteurs ou pièces en verre.

Cette garantie devient caduque si le produit est détérioré, utilisé ou entretenu de manière non conforme. Toutes les instructions listées dans le manuel d'utilisation doivent être exactement respectées pour une utilisation conforme du produit. Des buts d'utilisation et actions qui sont déconseillés dans le manuel d'utilisation, ou dont vous êtes avertis doivent également être évités.

Le produit est uniquement destiné à un usage privé et ne convient pas à un usage professionnel. La garantie est annulée en cas d'entretien incorrect et inapproprié, d'usage de la force et en cas d'intervention non réalisée par notre centre de service après-vente agréé.

### Article L217-16 du Code de la consommation

Lorsque l'acheteur demande au vendeur, pendant le cours de la garantie commerciale qui lui a été consentie lors de l'acquisition ou de la réparation d'un bien meuble, une remise en état couverte par la garantie, toute période d'immobilisation d'au moins sept jours vient s'ajouter à la durée de la garantie qui restait à courir. Cette période court à compter de la demande d'intervention de l'acheteur ou de la mise à disposition pour réparation du bien en cause, si cette mise à disposition est postérieure à la demande d'intervention.

Indépendamment de la garantie commerciale souscrite, le vendeur reste tenu des défauts de conformité du bien et des vices rédhibitoires dans les conditions prévues aux articles L217-4 à L217-13 du Code de la consommation et aux articles 1641 à 1648 et 2232 du Code Civil.

### Article L217-4 du Code de la consommation

Le vendeur livre un bien conforme au contrat et répond des défauts de conformité existant lors de la délivrance. Il répond également des défauts de conformité résultant de l'emballage, des instructions de montage ou de l'installation lorsque celle-ci a été mise à sa charge par le contrat ou a été réalisée sous sa responsabilité.

### Article L217-5 du Code de la consommation

Le bien est conforme au contrat :

- 1° S'il est propre à l'usage habituellement attendu d'un bien semblable et, le cas échéant :
  - s'il correspond à la description donnée par le vendeur et posséder les qualités que celui-ci a présentées à l'acheteur sous forme d'échantillon ou de modèle ;
  - s'il présente les qualités qu'un acheteur peut légitimement attendre eu égard aux déclarations publiques faites par le vendeur, par le producteur ou par son représentant, notamment dans la publicité ou l'étiquetage ;
- 2° Ou s'il présente les caractéristiques définies d'un commun accord par les parties ou être propre à tout usage spécial recherché par l'acheteur, porté à la connaissance du vendeur et que ce dernier a accepté.

### Article L217-12 du Code de la consommation

L'action résultant du défaut de conformité se prescrit par deux ans à compter de la délivrance du bien.

### Article 1641 du Code civil

Le vendeur est tenu de la garantie à raison des défauts cachés de la chose vendue qui la rendent impropre à l'usage auquel on la destine, ou qui diminuent tellement cet usage que l'acheteur ne l'aurait pas acquise, ou n'en aurait donné qu'un moindre prix, s'il les avait connus.

### Article 1648 1er alinéa du Code civil

L'action résultant des vices rédhibitoires doit être intentée par l'acquéreur dans un délai de deux ans à compter de la découverte du vice.

Les pièces détachées indispensables à l'utilisation du produit sont disponibles pendant la durée de la garantie du produit.

### La période de garantie ne s'applique pas dans les cas suivants

- usure normale de la capacité de l'accu
- utilisation commerciale du produit
- détérioration ou modification du produit par le client
- non-respect des consignes de sécurité et de maintenance, erreur d'utilisation
- dommages causés par des événements élémentaires

### Procédure en cas de garantie

Afin de garantir un traitement rapide de votre demande, veuillez suivre les indications suivantes :

- Veuillez avoir à portée de main pour toutes questions le ticket de caisse et la référence article (par ex. IAN 12345) en tant que justificatif de votre achat.
- Vous trouverez la référence sur la plaque signalétique sur le produit, une gravure sur le produit, sur la page de garde du mode d'emploi (en bas à gauche) ou sur l'autocollant au dos ou sur le dessous du produit.

- Si des erreurs de fonctionnement ou d'autres vices venaient à apparaître, veuillez d'abord contacter le département service clientèle cité ci-dessous par **téléphone** ou par **e-mail**.
- Vous pouvez ensuite retourner un produit enregistré comme étant défectueux en joignant le ticket de caisse et en indiquant en quoi consiste le vice et quand il est survenu, sans devoir l'affranchir à l'adresse de service après-vente communiquée.



Sur [www.lidl-service.com](http://www.lidl-service.com), vous pourrez télécharger ce mode d'emploi et de nombreux autres manuels, vidéos produit et logiciels d'installation.

Grâce à ce code QR, vous arriverez directement sur le site Lidl service après-vente ([www.lidl-service.com](http://www.lidl-service.com)) et vous pourrez ouvrir votre mode d'emploi en saisissant votre référence (IAN) 367463\_2101.

#### REMARQUE

- Pour les outils Parkside, veuillez ne renvoyer que l'article défectueux, sans accessoire (par ex. sans batterie, mallette de rangement, outils de montage, etc.).

#### ⚠ AVERTISSEMENT !

- **Faites réparer vos appareils par le service après-vente ou un électricien et uniquement avec des pièces de rechange d'origine.** Cela assure le maintien de la sécurité de l'appareil.

## Service après-vente

### FR Service France

Tel.: 0800 919270

E-Mail: [kompennass@lidl.fr](mailto:kompennass@lidl.fr)

### BE Service Belgique

Tel.: 070 270 171 (0,15 EUR/Min.)

E-Mail: [kompennass@lidl.be](mailto:kompennass@lidl.be)

IAN 367463\_2101

## Importateur

Veuillez tenir compte du fait que l'adresse suivante n'est pas une adresse de service après-vente. Veuillez d'abord contacter le service mentionné.

KOMPERNASS HANDELS GMBH

BURGSTRASSE 21

44867 BOCHUM

ALLEMAGNE

[www.kompennass.com](http://www.kompennass.com)

## Traduction de la déclaration de conformité originale

Nous soussignés, KOMPERNASS HANDELS GMBH, responsable du document : M. Semi Uguzlu, BURGSTR. 21, 44867 BOCHUM, Allemagne, déclarons par la présente que ce produit est en conformité avec les normes, documents normatifs et directives CE suivants :

### Directive relative aux machines

(2006/42/CE)

### Compatibilité électromagnétique

(2014/30/EU)

### Directive RoHS

(2011/65/EU)\*

\* La seule responsabilité pour l'établissement de cette déclaration de conformité incombe au fabricant. L'objet de la déclaration décrit ci-dessus répond aux prescriptions de la directive 2011/65/EU du Parlement européen et du Conseil en date du 8 juin 2011 visant la restriction de l'utilisation de certaines substances dangereuses dans les appareils électriques et électroniques.

### Normes harmonisées appliquées

EN 62841-1:2015

EN 62841-2-1:2018

EN 55014-1:2017

EN 55014-2:2015

EN 61000-3-2:2014

EN IEC 61000-3-2:2019

EN 61000-3-3:2013

EN 61000-3-3:2013/A1:2019

EN 50581:2012

**Désignation du modèle de la machine :** Perceuse à percussion PSBM 750 B3

**Année de fabrication :** 02-2021

**Numéro de série :** IAN 367463\_2101

Bochum, le 22/03/2021



Semi Uguzlu

- Responsable qualité -

Sous réserve de modifications techniques à des fins de perfectionnement.



# Inhoud

<b>Inleiding</b> .....	<b>36</b>
Gebruik in overeenstemming met bestemming .....	36
Afgebeelde componenten .....	36
Inhoud van het pakket .....	36
Technische gegevens .....	36
<b>Algemene veiligheidsvoorschriften voor elektrisch gereedschap</b> .....	<b>37</b>
1. Veiligheid op de werkplek .....	37
2. Elektrische veiligheid .....	37
3. Veiligheid van personen .....	38
4. Gebruik en behandeling van het elektrische gereedschap .....	38
5. Service .....	39
<b>Veiligheidsvoorschriften voor boormachines</b> .....	<b>39</b>
Apparaatspecifieke veiligheidsvoorschriften .....	40
Originele accessoires/hulpapparatuur .....	40
<b>Ingebruikname</b> .....	<b>40</b>
Hulphandgreep .....	40
Diepteaanslag (zie afb. A) .....	40
Gereedschappen verwisselen .....	41
<b>Bediening</b> .....	<b>41</b>
Bedrijfsmodus kiezen .....	41
Draairichting selecteren .....	41
Toerental instellen .....	41
In- en uitschakelen .....	41
<b>Onderhoud en reiniging</b> .....	<b>41</b>
<b>Afvoeren</b> .....	<b>42</b>
<b>Garantie van Kompernaß Handels GmbH</b> .....	<b>42</b>
<b>Service</b> .....	<b>43</b>
<b>Importeur</b> .....	<b>43</b>
<b>Vertaling van de oorspronkelijke conformiteitsverklaring</b> .....	<b>44</b>

## KLOPBOORMACHINE PSBM 750 B3

### Inleiding

Hartelijk gefeliciteerd met de aankoop van uw nieuwe apparaat. U hebt hiermee gekozen voor een hoogwaardig product. De gebruiksaanwijzing maakt deel uit van dit product. Deze bevat belangrijke aanwijzingen voor veiligheid, gebruik en afvoer. Lees alle bedienings- en veiligheidsvoorschriften voordat u het product in gebruik neemt. Gebruik het product uitsluitend op de voorgeschreven wijze en voor de aangegeven doeleinden. Geef alle documenten mee als u het product overdraagt aan een derde.

### Gebruik in overeenstemming met bestemming

Het apparaat is geschikt voor:

- klopboren in tegels, beton en steen
- boren in steen, hout en metaal

Elk ander gebruik of elke wijziging van het apparaat geldt als niet in overeenstemming met de bestemming en brengt ernstig gevaar voor ongelukken met zich mee.

De fabrikant aanvaardt geen enkele aansprakelijkheid voor schade die voortvloeit uit gebruik in strijd met de bestemming. Het apparaat is niet bestemd voor bedrijfsmatig of commercieel gebruik.

### Afgebeelde componenten

- 1 Snelspanboorhouder
- 2 Tand van diepteaanslag
- 3 Diepteaanslag
- 4 Bevestigingsring hulphandgreep
- 5 Draaischroef voor diepteaanslag
- 6 Functiekeuzeknop
- 7 Instelwiel toerental 
- 8 Draairichtingschakelaar
- 9 Vergrendelknop voor aan-/uitknop
- 10 Aan-/uitknop
- 11 Hulphandgreep

### Inhoud van het pakket

- 1 klopbormachine
- 1 hulphandgreep (voorgemonteerd)
- 1 diepteaanslag
- 1 koffer
- 1 gebruiksaanwijzing

### Technische gegevens

Nominaal vermogen	750 W
Nominale spanning	230 V ~, 50 Hz (wisselstroom)
Nominaal toerental (onbelast)	$n_0$ 0-3000 min <sup>-1</sup>
Aantal slagen	max. 48.000 min <sup>-1</sup>
Max. draaimoment	10 Nm
Boorkopwijdte 	Ø max. 13 mm
Max. boordiameter	12 mm voor staal 30 mm voor hout 14 mm voor beton
Beschermingsklasse	II/□ (dubbel geïsoleerd)

### Geluidsemisiewaarde

Gemeten waarde voor geluid vastgesteld conform EN 62841. Het A-gewogen geluidsniveau van het elektrische gereedschap bedraagt gemiddeld

Geluidsdruk niveau	$L_{PA} = 84,7$ dB (A)
Onzekerheid	K = 3 dB
Geluidsvermogensniveau	$L_{WA} = 95,7$ dB (A)
Onzekerheid	K = 3 dB



**Draag hoorbescherming!**

## Totale trillingswaarde

Totale trillingswaarde (vectorsom van drie richtingen) bepaald conform EN 62841

### Boren in metaal

(hoofdhandgreep)

$$a_{h,D} = 7,245 \text{ m/s}^2, K = 1,5 \text{ m/s}^2$$

(hulphandgreep)

$$a_{h,D} = 5,947 \text{ m/s}^2, K = 1,5 \text{ m/s}^2$$

### Klopboren in beton

(hoofdhandgreep)

$$a_{h,ID} = 11,674 \text{ m/s}^2, K = 1,5 \text{ m/s}^2$$

(hulphandgreep)

$$a_{h,ID} = 9,645 \text{ m/s}^2, K = 1,5 \text{ m/s}^2$$

## OPMERKING

- ▶ De vermelde totale trillingswaarden en trillingsemisiewaarden zijn in een genormeerde testopstelling gemeten en kunnen ook worden gebruikt voor vergelijking van een elektrisch gereedschap met een ander elektrisch gereedschap.
- ▶ De vermelde totale trillingswaarden en trillingsemisiewaarden kunnen ook worden gebruikt voor een voorlopige inschatting van de belasting.

## ⚠ WAARSCHUWING!

- ▶ De trillings- en geluidsemisieniveaus kunnen tijdens het daadwerkelijke gebruik van het elektrische gereedschap afwijken van de vermelde waarden, afhankelijk van de aard en het gebruik van het elektrische gereedschap, en in het bijzonder afhankelijk van het soort werkstuk dat wordt bewerkt.
- ▶ Probeer de belasting zo klein mogelijk te houden. Om de trillingsbelasting te reduceren, kunt u bijvoorbeeld handschoenen dragen tijdens het gebruik van het gereedschap en slechts beperkte tijd met het gereedschap werken. Daarbij dient u rekening te houden met alle aspecten van de bedrijfscyclus (bijvoorbeeld perioden waarin het gereedschap is uitgeschakeld en perioden waarin het gereedschap weliswaar is ingeschakeld, maar niet wordt belast).



## Algemene veiligheidsvoorschriften voor elektrisch gereedschap



### ⚠ WAARSCHUWING!

- ▶ Lees alle veiligheidsvoorschriften, aanwijzingen, afbeeldingen en technische gegevens van dit elektrische gereedschap. Het niet-naleven van de navolgende aanwijzingen kan elektrische schokken, brand en/of ernstig letsel veroorzaken.

### Bewaar alle veiligheidsvoorschriften en instructies voor toekomstig gebruik.

De in de veiligheidsvoorschriften gebruikte term "elektrisch gereedschap" heeft betrekking op elektrisch gereedschap dat op netvoeding werkt (met snoer) en op elektrisch gereedschap dat op accu's werkt (zonder snoer).

## 1. Veiligheid op de werkplek

- Houd uw werkomgeving schoon en goed verlicht. Wanorde en een niet-verlichte werkomgeving kunnen leiden tot ongelukken.
- Gebruik het elektrische gereedschap niet in explosiegevaarlijke omgevingen waarin zich brandbare vloeistof, gas of stof bevindt. Elektrisch gereedschap geeft namelijk vonken af die stof of dampen kunnen doen ontvlammen.
- Houd kinderen en andere personen uit de buurt terwijl u elektrisch gereedschap gebruikt. Als u afgeleid raakt, zou u namelijk de controle over het elektrische gereedschap kunnen verliezen.

## 2. Elektrische veiligheid

- De stekker van het elektrische gereedschap moet in het stopcontact passen. De stekker mag op geen enkele wijze worden veranderd. Gebruik geen verloopstekker in combinatie met geaard elektrisch gereedschap. Onveranderde stekkers en passende stopcontacten verminderen het risico op een elektrische schok.



- b) Voorkom lichamelijk contact met geaarde oppervlakken zoals buizen, verwarmingstoestellen, fornuizen en koelkasten. Er bestaat een verhoogd risico op een elektrische schok als uw lichaam geaard is.
- c) Houd elektrisch gereedschap uit de buurt van regen of vocht. Als er water in een elektrisch gereedschap binnendringt, bestaat er verhoogd risico op een elektrische schok.
- d) Gebruik het aansluitsnoer niet voor oneigenlijke doelen, bijvoorbeeld om het elektrische gereedschap te dragen, om het gereedschap op te hangen of om de stekker uit het stopcontact te trekken. Houd het aansluitsnoer uit de buurt van hitte, olie, scherpe randen of bewegende onderdelen. Beschadigde of in de war geraakte aansluitsnoeren verhogen de kans op een elektrische schok.
- e) Gebruik bij het werken met elektrisch gereedschap buitenshuis alleen verlengsnoeren die zijn goedgekeurd voor gebruik buitenshuis. Het gebruik van een verlengsnoer dat geschikt is voor gebruik buitenshuis, vermindert het risico op een elektrische schok.
- f) Als u het niet kunt vermijden om het elektrische gereedschap in een vochtige omgeving te gebruiken, maak dan gebruik van een aardlekschakelaar. Het gebruik van een aardlekschakelaar vermindert het risico op een elektrische schok.
- c) Voorkom onbedoelde inschakeling. Controleer of het elektrische gereedschap uitgeschakeld is voordat u het aansluit op de netvoeding en/of op een accu en voordat u het gereedschap optilt of draagt. Als u bij het dragen van elektrisch gereedschap uw vinger op de aan-/uitknop houdt of als u reeds ingeschakeld elektrisch gereedschap op de netvoeding aansluit, kan dit tot ongelukken leiden.
- d) Verwijder alle afstelgereedschap of moersleutels voordat u het elektrische gereedschap aanzet. Gereedschap of moersleutels die zich in een draaiend onderdeel van het elektrische gereedschap bevinden, kunnen letsel veroorzaken.
- e) Voorkom een abnormale lichaamshouding. Zorg dat u stevig staat en bewaar altijd uw evenwicht. Zo kunt u het elektrische gereedschap in onverwachte situaties beter onder controle houden.
- f) Draag geschikte kleding. Draag geen wijde kleding of sieraden. Houd haar en kleding uit de buurt van bewegende onderdelen. Loszittende kleding, sieraden of haren kunnen door bewegende onderdelen worden gegrepen.
- g) Als stofafzuigings- en opvangvoorzieningen kunnen worden bevestigd, moeten deze worden aangesloten en correct worden gebruikt. Het gebruik van een stofafzuiging kan risico's door stof beperken.
- h) Laat u niet misleiden door schijnbare veiligheid en negeer de veiligheidsregels voor elektrisch gereedschap niet, ook wanneer u na veelvuldig gebruik vertrouwd bent met het elektrische gereedschap. Onachtzaamheid kan in een fractie van een seconde tot ernstig letsel leiden.

### 3. Veiligheid van personen

- a) Wees alert, let op wat u doet en gebruik uw gezond verstand wanneer u elektrisch gereedschap gebruikt. Gebruik geen elektrisch gereedschap als u moe bent of onder invloed bent van drugs, alcohol of medicijnen. Eén moment van onoplettendheid kan bij het gebruik van elektrisch gereedschap al tot ernstig letsel leiden.
- b) Draag persoonlijke beschermingsmiddelen en draag altijd een veiligheidsbril. Het dragen van persoonlijke beschermingsmiddelen zoals een stofmasker, antislip-veiligheidsschoenen, een veiligheidshelm of gehoorbescherming, afhankelijk van het type en het gebruik van het elektrische gereedschap, vermindert het risico op letsel.

### 4. Gebruik en behandeling van het elektrische gereedschap

- a) Voorkom overbelasting van het elektrische gereedschap. Gebruik voor uw werkzaamheden het daarvoor bedoelde elektrische gereedschap. Met een geschikt elektrisch gereedschap werkt u beter en veiliger in het aangegeven vermogensbereik.
- b) Gebruik geen elektrisch gereedschap waarvan de aan-/uitknop defect is. Elektrisch gereedschap dat niet meer aan- of uitgezet kan worden, is gevaarlijk en moet worden gerepareerd.

- c) Haal de stekker uit het stopcontact en/of verwijder de afneembare accu voordat u instellingen aan het apparaat verricht, hulpstukken verwisselt of het elektrische gereedschap weglegt. Deze voorzorgsmaatregel voorkomt dat het elektrische gereedschap onbedoeld kan worden gestart.
- d) **Berg elektrisch gereedschap buiten het bereik van kinderen op als het niet in gebruik is.** Zorg ervoor dat het elektrische gereedschap niet wordt gebruikt door personen die er niet mee vertrouwd zijn of die deze instructies niet hebben gelezen. Elektrisch gereedschap is gevaarlijk als het door onervaren personen wordt gebruikt.
- e) **Onderhoud elektrisch gereedschap en hulpstukken zorgvuldig.** Controleer of bewegende onderdelen naar behoren werken en niet klemmen, en of er geen onderdelen gebroken of zodanig beschadigd zijn dat de werking van het elektrische gereedschap wordt aangetast. Laat beschadigde onderdelen vóór de ingebruikname van het elektrische gereedschap repareren. Veel ongelukken zijn het gevolg van slecht onderhoud van elektrisch gereedschap.
- f) **Houd snijwerktuigen scherp en schoon.** Met zorg onderhouden snijwerktuigen lopen minder vaak vast en zijn gemakkelijker te bedienen.
- g) **Gebruik elektrisch gereedschap, hulpstukken en dergelijke in overeenstemming met de handleiding.** Houd daarbij rekening met de werkomstandigheden en de te verrichten werkzaamheden. Het gebruik van elektrisch gereedschap voor andere doeleinden dan de beoogde toepassingen kan tot gevaarlijke situaties leiden.
- h) **Houd handgrepen en greepvlakken droog, schoon en vrij van olie en vet.** Bij gladde handgrepen en greepvlakken is een veilige bediening en controle van het elektrische gereedschap in onvoorzien situaties niet mogelijk.

## 5. Service

- a) **Laat uw elektrische gereedschap alleen door gekwalificeerde vakmensen en uitsluitend met originele vervangingsonderdelen repareren.** Op die manier blijft de veiligheid van het elektrische gereedschap gewaarborgd.

## Veiligheidsvoorschriften voor boormachines

### Veiligheidsvoorschriften voor alle werkzaamheden

-  **Draag gehoorbescherming bij het klopboren.** De inwerking van lawaai kan gehoorverlies veroorzaken.
- **Gebruik de hulphandgreep.** Verlies van de controle kan letsel veroorzaken.
- **Pak het elektrische gereedschap vast aan de geïsoleerde grijpvlakken wanneer u werkzaamheden uitvoert waarbij het gereedschap met verborgen elektriciteitsleidingen of het netsnoer in aanraking kan komen.** Bij contact met een leiding waar spanning op staat, kunnen ook metalen onderdelen van het apparaat onder spanning komen te staan en een elektrische schok veroorzaken.
-  **Draag een stofmasker.**

### Veiligheidsvoorschriften bij gebruik van lange boren

- **Werk in geen geval met een hoger toerental dan het voor de boor maximaal toegestane toerental.** Bij hogere toerentallen kan de boor, wanneer die zonder contact met het werkstuk vrij kan draaien, gemakkelijk verbuigen en zodoende letsel veroorzaken.
- **Begin altijd met een laag toerental te boren, terwijl de boor contact maakt met het werkstuk.** Bij hogere toerentallen kan de boor, wanneer die zonder contact met het werkstuk vrij kan draaien, gemakkelijk verbuigen en zodoende letsel veroorzaken.
- **Oefen geen overmatige druk uit en oefen alleen druk uit in de lengterichting van de boor.** Boren kunnen verbuigen en daardoor breken of tot een verlies van de controle leiden en letsel veroorzaken.

## Apparaatspecifieke veiligheidsvoorschriften

### **⚠ WAARSCHUWING! GIFTIGE STOFFEN!**

► Schadelijke/giftige stoffen bewerken houdt een gevaar in voor de gezondheid van degenen die de machine bedient of personen die zich in de buurt bevinden.

### ■ LET OP: LEIDINGEN! GEVAAR!

Controleer eerst de aanwezigheid van stroom-, gas- of waterleidingen, voordat u met het elektrische gereedschap begint te werken. Controleer dit zo nodig met een leidingzoeker, voordat u in een muur gaat boren of beitelen.

■ Vang ophopend stof, bijvoorbeeld met een stofzuiger aan.

### Overige risico's

Ook wanneer u dit elektrische gereedschap volgens de voorschriften bedient, blijven er altijd risico's bestaan. De volgende gevaren kunnen door de constructie en uitvoering van dit elektrische gereedschap optreden:

1. Longschade, als u geen geschikt stofmasker draagt.
2. Gehoorschade, als u geen passende gehoorbescherming draagt.
3. Gezondheidsschade als gevolg van hand-armtrillingen, als het apparaat gedurende langere tijd wordt gebruikt of wanneer het niet volgens de voorschriften wordt bediend en onderhouden.

### **⚠ WAARSCHUWING!**

► Dit elektrische gereedschap genereert tijdens bedrijf een elektromagnetisch veld. Dit veld kan onder bepaalde omstandigheden actieve of passieve medische implantaten beïnvloeden. Om het gevaar voor ernstig of fataal letsel te verminderen, adviseren wij personen met medische implantaten om hun arts en de fabrikant van het medische implantaat te raadplegen alvorens het apparaat te bedienen.

## Originele accessoires/hulpapparatuur

■ Gebruik alleen accessoires en hulpstukken die vermeld staan in de gebruiksaanwijzing of waarvan gebruik compatibel is met het apparaat.

## Ingebruikname

### **⚠ WAARSCHUWING!**

► Schakel voorafgaand aan alle werkzaamheden aan het apparaat het apparaat uit en haal de stekker uit het stopcontact.

## Hulphandgreep

### **OPMERKING**

► Om veiligheidsredenen mag u dit apparaat alleen gebruiken wanneer de hulphandgreep **11** gemonteerd is.

- ◆ Maak de lus van de hulphandgreep **11** los door de hulphandgreep rechtsom te draaien.
- ◆ Schuif de hulphandgreep **11** in de richting van de snelspanboorhouder **1**.
- ◆ Draai de hulphandgreep **11** in de gewenste positie.
- ◆ De inkepingen op de hulphandgreep **11** moeten nu over de bevestigingspen op de as van het apparaat worden geschoven.
- ◆ Draai vervolgens de hulphandgreep **11** linksom weer vast.

### **OPMERKING**

► Zet de hulphandgreep **11** in de geschikte inkeping voor de te verrichten werkzaamheden. Maak daartoe de hulphandgreep **11** los en zet hem weer vast, zoals hierboven beschreven.

## Diepte aanslag (zie afb. A)

- ◆ Draai de draaischroef voor de diepte aanslag **5** los.
- ◆ Plaats de diepte aanslag **3** in de hulphandgreep **11**.
- ◆ Let erop dat de tanden van de diepte aanslag **2** omhoog en omlaag wijzen.

- ◆ Trek de diepteanslag ③ zo ver eruit, dat de afstand tussen de punt van de boor en de punt van de diepteanslag overeenkomt met de gewenste boordiepte.
- ◆ Draai de draaischroef voor de diepteanslag ⑤ vast om de diepteanslag ③ te vergrendelen.

## Gereedschappen verwisselen



- ◆ Draai de snelspanboorhouder ① in de richting van RELEASE → om hem te openen.
- ◆ Steek het gewenste gereedschap in de snelspanboorhouder ①.
- ◆ Zet het gereedschap vast door de snelspanboorhouder ① in de richting van ←GRIP te draaien.

## Bediening

### Bedrijfsmodus kiezen

#### Functiekeuzeknop

- ◆ Verschuif de functiekeuzeknop ⑥ zodanig, dat het gewenste symbool bij de pijlmarkering vastklikt:

Functie	Symbool
Boren	
Klopbooren	

### Draairichting selecteren

#### WAARSCHUWING!

- ▶ Bedien/verzet de draairichtingschakelaar ⑧ alleen wanneer het apparaat stilstaat.
- ◆ Selecteer de draairichting door de draairichtingschakelaar ⑧ naar rechts dan wel naar links te drukken.

### Toerental instellen

Met het instelwiel voor het toerental  ⑦ kunt u het toerental instellen. Wat het geschikte toerental is, hangt af van het te bewerken materiaal. Stel de juiste instelling vast met een praktische test.

### OPMERKING

- ▶ Het ingestelde toerental wordt slechts bereikt in continubedrijf.

### In- en uitschakelen

#### Apparaat inschakelen

- ◆ Druk op de aan-/uitknop ⑩.

#### Apparaat uitschakelen

- ◆ Laat de aan-/uitknop ⑩ los.

#### Continubedrijf inschakelen

- ◆ Druk op de aan-/uitknop ⑩. Zet de knop in ingedrukte toestand vast met behulp van de vergrendelingsknop voor de aan-/uitknop ⑨.

#### Continubedrijf uitschakelen

- ◆ Druk op de aan-/uitknop ⑩ en laat deze weer los.

## Onderhoud en reiniging



**WAARSCHUWING! LETSELGEVAAR!**  
Schakel voorafgaand aan alle werkzaamheden aan het apparaat het apparaat uit en haal de stekker uit het stopcontact.

- Er mogen geen vloeistoffen in het apparaat dringen.
- Gebruik voor het schoonmaken van de behuizing een droge doek. Gebruik nooit benzine, oplosmiddelen of schoonmaakmiddelen die kunststof aantasten.
- Reinig het apparaat na de werkzaamheden.
- Bewaar het apparaat in een droge ruimte.

#### WAARSCHUWING!

- ▶ Wanneer het snoer moet worden vervangen, moet dit worden verkregen van de fabrikant of diens vertegenwoordiger, om veiligheidsrisico's te voorkomen.

### OPMERKING

- ▶ Niet-vermelde vervangingsonderdelen (zoals koolborstels, schakelaars) kunt u bestellen via onze callcenters.

## Afvoeren



De verpakking bestaat uit milieuvriendelijke materialen, die u via de plaatselijke recyclepunten kunt afvoeren.



### Deponeer elektrisch gereedschap niet bij het huisvuil!

Conform de Europese richtlijn 2012/19/EU moet afgedankt elektrisch gereedschap gescheiden worden ingezameld en op een milieuvriendelijke wijze worden gerecycled.

Informatie over mogelijkheden voor het afvoeren van het afgedankte apparaat krijgt u bij uw gemeentereinigingsdienst.

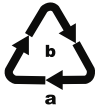

Voer de verpakking af overeenkomstig de milieuvorschriften. Let op de aanduiding op de verschillende verpakkingsmaterialen en voer ze zo nodig gescheiden af. De verpakkingsmaterialen zijn voorzien van afkortingen (a) en cijfers (b) met de volgende betekenis: 1-7: kunststoffen, 20-22: papier en karton, 80-98: composietmaterialen.



Meer informatie over het afvoeren van het afgedankte product kunt u winnen bij de gemeentereiniging.



Het product is recyclebaar; er is een uitgebreide producentenverantwoordelijkheid op van toepassing en het afval wordt gescheiden ingezameld.

## Garantie van Kompernaß Handels GmbH

Geachte klant,

U hebt op dit apparaat 3 jaar garantie vanaf de aankoopdatum. In geval van gebreken in dit product hebt u wettelijke rechten tegenover de verkoper van het product. Deze wettelijke rechten worden door onze hierna beschreven garantie niet beperkt.

### Garantievoorwaarden

De garantieperiode geldt vanaf de datum van aankoop. Bewaar de kassabon zorgvuldig. U hebt hem nodig als bewijs van aankoop.

Als er binnen drie jaar vanaf de aankoopdatum van dit product een materiaal- of fabricagefout optreedt, wordt - naar onze keuze - het product door ons kosteloos gerepareerd of vervangen of wordt de koopprijs terugbetaald. Voorwaarde voor deze garantie is dat het defecte apparaat en het aankoopbewijs (kassabon) binnen de termijn van drie jaar worden overlegd en dat kort wordt omschreven waaruit het gebrek bestaat en wanneer het is opgetreden.

Wanneer het defect door onze garantie wordt gedekt, krijgt u het gerepareerde product of een nieuw product retour. Met de reparatie of vervanging van het product begint er geen nieuwe garantieperiode.

### Garantieperiode en wettelijke aanspraken bij gebreken

De garantieperiode wordt door deze waarborg niet verlengd. Dat geldt ook voor vervangen en gerepareerde onderdelen. Eventueel al bij aankoop aanwezige schade en gebreken moeten meteen na het uitpakken worden gemeld. Voor reparaties na afloop van de garantieperiode worden kosten in rekening gebracht.

### Garantieomvang

Het apparaat is op basis van strenge kwaliteitsnormen met de grootst mogelijke zorg vervaardigd en voorafgaand aan de levering nauwkeurig gecontroleerd.

De garantie geldt voor materiaal- of fabricagefouten. Deze garantie geldt niet voor productonderdelen die onderhevig zijn aan normale slijtage en die daarom als slijtonderdelen worden beschouwd, of

voor schade aan breekbare onderdelen zoals schelaars of onderdelen die van glas zijn gemaakt. Deze garantie vervalt wanneer het product is beschadigd, ondeskundig is gebruikt of is gerepareerd. Voor deskundig gebruik van het product moeten alle in de gebruiksaanwijzing beschreven aanwijzingen precies worden opgevolgd. Gebruiksdoeleinden en handelingen die in de gebruiksaanwijzing worden afgeraden of waarvoor wordt gewaarschuwd, moeten beslist worden vermeden.

Het product is uitsluitend bestemd voor privé-gebruik en niet voor bedrijfsmatige doeleinden. Bij verkeerd gebruik en ondeskundige behandeling, bij gebruik van geweld en bij reparaties die niet door ons erkend servicefiliaal zijn uitgevoerd, vervalt de garantie.

### Garantieperiode geldt niet bij

- normale afname van de accucapaciteit
- commercieel/bedrijfsmatig gebruik van het product
- beschadiging of modificatie van het product door de klant
- niet-naleving van de veiligheids- en onderhoudsvoorschriften, bedieningsfouten
- schade door natuurrampen

### Afhandeling bij een garantiekwestie

Voor een snelle afhandeling van uw aanvraag neemt u de volgende aanwijzingen in acht:

- Houd voor alle aanvragen de kassabon en het artikelnummer (bijv. IAN 12345) als aankoopbewijs bij de hand.
- Het artikelnummer vindt u op het typeplaatje van het product, op het product gegraveerd, op de titelpagina van de gebruiksaanwijzing (linksonder) of op de sticker op de achter- of onderkant van het product.
- Als er fouten in de werking of andere gebreken optreden, neemt u eerst contact op met de hierna genoemde serviceafdeling, **telefonisch** of **via e-mail**.
- Een als defect geregistreerd product kunt u dan zonder portokosten naar het aan u doorgegeven serviceadres sturen. Voeg het aankoopbewijs (kassabon) bij en vermeld waaruit het gebrek bestaat en wanneer het is opgetreden.



Op [www.lidl-service.com](http://www.lidl-service.com) kunt u deze en vele andere handleidingen, productvideo's en installatiesoftware downloaden.

Met deze QR-code gaat u direct naar de website van Lidl Service ([www.lidl-service.com](http://www.lidl-service.com)) en kunt u met het invoeren van het artikelnummer (IAN) 367463\_2101 de gebruiksaanwijzing openen.

### OPMERKING

- Bij gereedschap van Parkside: retourneer a.u.b. uitsluitend het defecte artikel zonder accessoires (bijv. accu, opbergkoffer, montagegereedschap, enz.).

### ⚠ WAARSCHUWING!

- Laat uw apparaten door het servicepunt of een elektricien repareren, en uitsluitend met originele vervangingsonderdelen. Op die manier blijft de veiligheid van het apparaat gewaarborgd.

## Service

### (NL) Service Nederland

Tel.: 0900 0400223 (0,10 EUR/Min.)  
E-Mail: [kompernass@lidl.nl](mailto:kompernass@lidl.nl)

### (BE) Service België

Tel.: 070 270 171 (0,15 EUR/Min.)  
E-Mail: [kompernass@lidl.be](mailto:kompernass@lidl.be)

IAN 367463\_2101

## Importeur

Let op: het volgende adres is geen serviceadres. Neem eerst contact op met het opgegeven serviceadres.

KOMPERNASS HANDELS GMBH  
BURGSTRASSE 21  
44867 BOCHUM  
DUITSLAND  
[www.kompernass.com](http://www.kompernass.com)

## Vertaling van de oorspronkelijke conformiteitsverklaring

Wij, KOMPERNASS HANDELS GMBH, documentverantwoordelijke: de heer Semi Uguzlu, BURGSTR. 21, 44867 BOCHUM, Duitsland, verklaren hierbij dat dit product voldoet aan de volgende normen, normatieve documenten en EU-richtlijnen:

**Machinerichtlijn**  
(2006/42/EC)

**Elektromagnetische compatibiliteit**  
(2014/30/EU)

**RoHS-richtlijn**  
(2011/65/EU)\*

\* De volledige verantwoordelijkheid voor het uitreiken van deze conformiteitsverklaring ligt bij de fabrikant. Het hierboven beschreven object van de verklaring voldoet aan de voorschriften van de Richtlijn 2011/65/EU van het Europees Parlement en de Raad van 8 juni 2011 aangaande de beperking van het gebruik van bepaalde gevaarlijke stoffen in elektrische en elektronische apparaten.

### Toegepaste geharmoniseerde normen

EN 62841-1:2015

EN 62841-2-1:2018

EN 55014-1:2017

EN 55014-2:2015

EN 61000-3-2:2014

EN IEC 61000-3-2:2019

EN 61000-3-3:2013

EN 61000-3-3:2013/A1:2019

EN 50581:2012

**Typeaanduiding van het apparaat:** Klopboormachine PSBM 750 B3

**Productiejaar:** 02-2021

**Serienummer:** IAN 367463\_2101

Bochum, 22-03-2021



Semi Uguzlu

- Kwaliteitsmanager -

Technische wijzigingen vanwege verdere ontwikkeling voorbehouden.

# Obsah

<b>Úvod</b> .....	<b>46</b>
Použití v souladu s určením .....	46
Zobrazené komponenty .....	46
Rozsah dodávky .....	46
Technické údaje .....	46
<b>Obecné bezpečnostní pokyny pro elektrická nářadí</b> .....	<b>47</b>
1. Bezpečnost na pracovišti .....	47
2. Elektrická bezpečnost .....	47
3. Bezpečnost osob .....	48
4. Manipulace s elektrickým nářadím a jeho použití .....	48
5. Servis .....	49
<b>Bezpečnostní pokyny pro vrtačky</b> .....	<b>49</b>
Bezpečnostní pokyny specifické pro přístroj .....	50
Originální příslušenství/originální přídavná zařízení .....	50
<b>Uvedení do provozu</b> .....	<b>50</b>
Přídavná rukojeť .....	50
Hloubkový doraz (viz obr. A) .....	50
Výměna nástroje .....	51
<b>Obsluha</b> .....	<b>51</b>
Volba provozního režimu .....	51
Výběr směru otáčení .....	51
Předvolba otáček .....	51
Zapnutí a vypnutí .....	51
<b>Údržba a čištění</b> .....	<b>51</b>
<b>Likvidace</b> .....	<b>52</b>
<b>Záruka společnosti Kompnass Handels GmbH</b> .....	<b>52</b>
<b>Servis</b> .....	<b>53</b>
<b>Dovozce</b> .....	<b>53</b>
<b>Překlad originálu prohlášení o shodě</b> .....	<b>54</b>



## PŘÍKLEPOVÁ VRTAČKA PSBM 750 B3

### Úvod

Blahopřejeme Vám k zakoupení Vašeho nového přístroje. Rozhodli jste se pro vysoce kvalitní výrobek. Návod k obsluze je součástí tohoto výrobku. Obsahuje důležité informace o bezpečnosti, použití a likvidaci. Před použitím výrobku se seznamte se všemi provozními a bezpečnostními pokyny. Výrobek používejte pouze předepsaným způsobem a pro uvedené oblasti použití. Při předávání výrobku třetím osobám předejte spolu s ním i tyto podklady.

### Použití v souladu s určením

Přístroj je vhodný k následujícím:

- vrtání s příklepem do cihel, betonu a kamene
- vrtání do kamene, dřeva a kovu

Jakékoli jiné použití nebo úprava přístroje jsou považovány za použití v rozporu s určením a představují značné riziko úrazu.

Za škody, které vzniknou při použití v rozporu s určením, nenese výrobce odpovědnost. Přístroj není určen pro podnikatelské účely.

### Zobrazené komponenty

- 1 rychloupínací sklíčidlo pro vrták
- 2 ozubení na hloubkovém dorazu
- 3 hloubkový doraz
- 4 upevňovací kroužek přídatné rukojeti
- 5 otočný šroub pro hloubkový doraz
- 6 přepínač funkcí
- 7 stavěcí kolečko předvolby otáček 
- 8 přepínač směru otáčení
- 9 zajišťovací tlačítko vypínače
- 10 vypínač
- 11 přídatná rukojeť

### Rozsah dodávky

- 1 příklepová vrtačka
- 1 přídatná rukojeť (předmontovaná)
- 1 hloubkový doraz
- 1 přenosný kufrík
- 1 návod k obsluze

### Technické údaje

Domezovací příkon	750 W
Domezovací napětí	230 V ~, 50 Hz (střídavý proud)
Domezovací volnoběžné otáčky	$n_0$ 0–3000 min <sup>-1</sup>
Počet úderů	max. 48000 min <sup>-1</sup>
Max. krouticí moment	10 Nm
Kapacita sklíčidla 	Ø max. 13 mm
Max. průměr vrtání	12 mm pro ocel 30 mm pro dřevo 14 mm pro beton
Třída ochrany	II/□ (dvojitá izolace)

### Hodnota emisí hluku

Měřená hodnota zjištěna podle EN 62841.

Typická hladina hluku elektrického nářadí s hodnocením A je

Hladina akustického tlaku	$L_{pA}$ = 84,7 dB (A)
Nejistota	K = 3 dB
Hladina akustického výkonu	$L_{WA}$ = 95,7 dB (A)
Nejistota	K = 3 dB



**Používat ochranu sluchu!**

## Celková hodnota vibrací

Celkové hodnoty vibrací (součet vektorů tří směrů) stanoveny v souladu s EN 62841:

### Vrtání do kovu

(hlavní rukojeť)

$$a_{h,D} = 7,245 \text{ m/s}^2, K = 1,5 \text{ m/s}^2$$

(přídavná rukojeť)

$$a_{h,D} = 5,947 \text{ m/s}^2, K = 1,5 \text{ m/s}^2$$

### Vrtání do betonu

(hlavní rukojeť)

$$a_{h,ID} = 11,674 \text{ m/s}^2, K = 1,5 \text{ m/s}^2$$

(přídavná rukojeť)

$$a_{h,ID} = 9,645 \text{ m/s}^2, K = 1,5 \text{ m/s}^2$$

## UPOZORNĚNÍ

- ▶ Uvedené hodnoty emise vibrací a uvedené hodnoty emise hluku byly měřeny pomocí standardizované zkušební metody a lze je použít pro srovnání elektrického nářadí s jiným nářadím.
- ▶ Uvedené hodnoty emise vibrací a uvedené hodnoty emise hluku lze rovněž použít k předběžnému posouzení zatížení.

## ⚠ VÝSTRAHA!

- ▶ Emise vibrací a hluku se mohou lišit během skutečného používání elektrického nářadí od uvedených hodnot v závislosti na způsobu, kterým se elektrické nářadí používá, zejména na způsobu, jakým je obrobek opracováván.
- ▶ Snažte se udržovat zatížení co nejnižší. Příkladem opatření ke snížení zatížení vibracemi je použití rukavic při práci s nářadím a omezení doby práce s nářadím. Přitom se musí zohlednit všechny části provozního cyklu (například časy, kdy je elektrické nářadí vypnuté, a časy, kdy je sice zapnuté, ale běží bez zatížení).



## Obecné bezpečnostní pokyny pro elektrická nářadí



### ⚠ VÝSTRAHA!

- ▶ **Přečtěte si veškeré bezpečnostní pokyny, instrukce, ilustrace a technická data, jimiž je toto elektrické nářadí opatřeno.** Zanedbání dodržování následujících bezpečnostních upozornění a pokynů může vést k úrazu elektrickým proudem, k požáru a/nebo těžkým zraněním.

### Veškerá bezpečnostní upozornění a pokyny uschovejte pro budoucí použití.

Pojem „elektrické nářadí“ užívaný v bezpečnostních pokynech se vztahuje na elektrická nářadí napájená ze sítě (se síťovým kabelem) a na elektrická nářadí napájená akumulátorem (bez síťového kabelu).

## 1. Bezpečnost na pracovišti

- Pracovní prostor udržujte v čistotě a dobře osvětlený. Nepořádek a neosvětlený pracovní prostor mohou vést k úrazům.
- S elektrickým nářadím nepracujte v prostředí ohroženém výbuchem, ve kterém se nachází hořlavé kapaliny, plyny nebo prach. Elektrické nářadí vytváří jiskry, od nichž se může vznítit prach nebo výpary.
- Nedovolte dětem ani jiným osobám, aby se přibližovaly k elektrickému nářadí v době, kdy ho používáte. V případě odvedení pozornosti můžete ztratit kontrolu nad elektrickým nářadím.

## 2. Elektrická bezpečnost

- Přípojná zástrčka elektrického nářadí musí odpovídat zásuvce. Zástrčka se nesmí žádným způsobem pozměňovat. Nepoužívejte adaptérové zástrčky v kombinaci s uzemněným elektrickým nářadím. Nepozměněné zástrčky a jím odpovídající zásuvky snižují riziko úrazu elektrickým proudem.

- b) Zabraňte kontaktu těla s uzemněnými povrchy jako např. od trubek, topení, sporáků a chladniček. Je-li Vaše tělo uzemněné, hrozí zvýšené riziko úrazu elektrickým proudem.
- c) Elektrická nářadí chraňte před deštěm a vlhkostí. Vniknutím vody do elektrického nářadí se zvyšuje riziko úrazu elektrickým proudem.
- d) Nepoužívejte přípojovací vedení v rozporu s jeho určením pro přenášení či zavěšování elektrického nářadí nebo k vytahování zástrčky ze zásuvky. Udržujte přípojovací vedení v dostatečné vzdálenosti od zdrojů vysoké teploty, oleje, ostrých hran nebo pohyblivých částí přístroje. Poškozená nebo zapletená přípojovací vedení zvyšují riziko úrazu elektrickým proudem.
- e) Pokud pracujete s elektrickým nářadím venku, používejte pouze taková prodlužovací vedení, jež jsou schválena i pro venkovní použití. Používáním prodlužovacího vedení vhodného pro venkovní použití se snižuje riziko úrazu elektrickým proudem.
- f) Pokud nelze zabránit provozu elektrického nářadí ve vlhkém prostředí, používejte proudový chránič. Použitím proudového chrániče se snižuje riziko úrazu elektrickým proudem.

### 3. Bezpečnost osob

- a) Buďte neustále pozorní, sledujte své počínání a k práci s elektrickým nářadím přistupujte s rozumem. Elektrické nářadí nepoužívejte, jste-li unavení nebo pod vlivem drog, alkoholu či léků. Jediný okamžik nepozornosti při používání elektrického nářadí může způsobit vážná zranění.
- b) Noste osobní ochranné prostředky a vždy i ochranné brýle. Nošením osobních ochranných prostředků, jako je ochranná maska proti prachu, protiskluzová bezpečnostní obuv, ochranná přilba nebo ochrana sluchu, a to v závislosti na druhu a použití elektrického nářadí, se snižuje riziko zranění.

- c) Zabraňte neúmyslnému uvedení přístroje do provozu. Než elektrické nářadí zapojíte do elektrické sítě a/nebo připojíte akumulátor nebo než nářadí zvednete či přenesete, ujistěte se, zda je vypnuté. Pokud máte při přenášení elektrického nářadí prst na spínači, nebo pokud do sítě zapojíte již zapnuté elektrické nářadí, může dojít k úrazu.
- d) Předtím, než elektrické nářadí zapnete, odstraňte nastavovací nástroje nebo šroubováky. Pokud se nástroj nebo šroubovák nachází v otáčející se části elektrického nářadí, může to vést ke zraněním.
- e) Vyhybejte se nepřírozenému držení těla. Zajistěte si bezpečnou stabilitu a neustále udržujte rovnováhu. Tak dokážete elektrické nářadí v neočekávaných situacích lépe kontrolovat.
- f) Noste vhodný oděv. Nenoste volné oblečení ani šperky. Vlasy a oděv udržujte v bezpečné vzdálenosti od pohyblivých částí. Volný a nepřiléhavý oděv, šperky nebo dlouhé vlasy mohou být pohyblivými částmi zachyceny.
- g) Pokud lze namontovat zařízení pro odsávání a zachytávání prachu, potom se tato musí připojit a správně použít. Použitím odsávání prachu se může snížit ohrožení prachem.
- h) Nenechte se ukonejšit falešným bezpečím a neopomíejte bezpečnostní předpisy pro elektrická nářadí, i když elektrické nářadí po opakovaném použití již znáte. Nepozorná manipulace může způsobit v zlomku sekundy vážná zranění.

### 4. Manipulace s elektrickým nářadím a jeho použití

- a) Elektrické nářadí nepřetěžujte. Pro práci použijte elektrické nářadí vhodné k danému účelu. S vhodným elektrickým nářadím se Vám bude v uvedeném výkonovém rozsahu pracovat lépe a bezpečněji.
- b) Nepoužívejte elektrické nářadí, jehož spínač je vadný. Elektrické nářadí, které se již nedá zapnout nebo vypnout, představuje nebezpečí a musí se opravit.



- c) Před nastavováním přístroje, výměnou dílů vsazeného nástroje nebo odložením elektrického nářadí, vytáhněte zástrčku ze zásuvky a/nebo vyjměte vyjímatelný akumulátor. Toto bezpečnostní opatření zabraňuje neúmyslnému spuštění elektrického nářadí.
- d) Nepoužívaná elektrická nářadí udržujte mimo dosah dětí. Nedovolte používat elektrické nářadí osobám, které s ním nejsou obeznámeny nebo které nečetly tento návod. Elektrická nářadí jsou nebezpečná, pokud je používají nezkušené osoby.
- e) Údržbu elektrických nářadí a vsazeného nástroje vykonávejte pečlivě. Zkontrolujte, zda jsou v pořádku pohyblivé části přístroje a zda nejsou sevřené, zda nejsou některé součásti rozbité nebo natolik poškozené, že je funkčnost elektrického nářadí omezena. Poškozené části elektrického nářadí nechte před jeho použitím opravit. Řada úrazů má svou příčinu ve špatné údržbě elektrických nářadí.
- f) Řezné nástroje udržujte v ostrém a čistém stavu. Pečlivě udržované řezné nástroje s ostrými řeznými hranami se méně zasekávají a snáze se vedou.
- g) Elektrické nářadí, příslušenství, vsazené nástroje atd. používejte dle těchto pokynů. Zohledněte přitom pracovní podmínky a vykonávanou činnost. Použití elektrických nářadí k jiným než určeným účelům může vést ke vzniku nebezpečných situací.
- h) Udržujte rukojeti a plochy rukojetí suché, čisté a bez oleje a mastnoty. Kluzké rukojeti a plochy rukojetí neumožňují bezpečnou obsluhu a kontrolu elektrického nářadí v neočekávaných situacích.

## 5. Servis

- a) Nechte své elektrické nářadí opravovat pouze kvalifikovanými odborníky a používejte jen originální náhradní díly. Tím se zajistí, že zůstane zachována bezpečnost elektrického nářadí.

## Bezpečnostní pokyny pro vrtáčky

### Bezpečnostní pokyny pro všechny práce

-  Při přiklepovém vrtání noste ochranu sluchu. Působení hluku může vést ke ztrátě sluchu.
- Používejte přídavnou rukojeť. Ztráta kontroly může vést ke zraněním.
- Při práci, u které by mohlo dojít ke kontaktu výměnného nástroje se skrytými vodiči nebo s vlastním přívodním kabelem, držte elektrické nářadí pouze za izolované plochy rukojeti. Kontakt s vedením pod napětím může přenést napětí i na kovové díly přístroje, což může vést k zásahu elektrickým proudem.
-  Noste ochrannou masku proti prachu.

### Bezpečnostní pokyny při použití dlouhých vrtáků

- Nikdy nepracujte s vyšší rychlostí, než je maximálně povolená rychlost vrtáku. Při vyšších otáčkách se může vrták snadno ohýbat, pokud není při otáčení v kontaktu s obrobkem. To může způsobit zranění.
- S vrtáním začněte vždy při nízkých otáčkách, jakmile má vrták kontakt s obrobkem. Při vyšších otáčkách se může vrták snadno ohýbat, pokud není při otáčení v kontaktu s obrobkem. To může způsobit zranění.
- Nevyvíjejte nadměrný tlak. Tlak musí působit pouze v podélném směru k vrtáku. Vrtáky se mohou ohnout a zlomit nebo mohou mít za následek ztrátu kontroly a způsobit zranění.

## Bezpečnostní pokyny specifické pro přístroj

### **⚠ VÝSTRAHA! JEDOVATÝ PRACH!**

- ▶ Zpracování škodlivého/jedovatého prachu představuje zdravotní riziko pro obslužný personál i pro osoby, které se zdržují poblíž.

### **■ POZOR, VEDENÍ! NEBEZPEČÍ!**

Ujistěte se, že při práci s elektrickým nářadím nenarazíte na rozvody elektřiny, plynu nebo vody. Dříve než začnete vrtat do zdi nebo do ní dělat drážky, proveďte případně kontrolu hledačem vedení.

- Zachytit veškerý akumulační prach, např. s vysavačem.

### Zbytková rizika

I když toto elektrické nářadí správně obsluhujete, vždy zůstanou zbytková rizika. Následující nebezpečí mohou vzniknout v souvislosti s konstrukcí a provedením tohoto elektrického nářadí:

1. Poškození plic, pokud nepoužíváte vhodnou protiprachovou masku.
2. Poškození sluchu, pokud nepoužíváte vhodnou ochranu sluchu.
3. Újmy na zdraví v důsledku vibrační ruky a paže, pokud se přístroj používá delší dobu nebo není řádně provozován a udržován.

### **⚠ VÝSTRAHA!**

- ▶ Toto elektrické nářadí vytváří během provozu elektromagnetické pole. Toto pole za určitých okolností může omezit aktivní nebo pasivní lékařské implantáty. Ke snížení rizika vážných či smrtelných zranění doporučujeme osobám s lékařskými implantáty poradit se svým lékařem a výrobcem lékařských implantátů ještě před obsluhou stroje.

## Originální příslušenství/originální přídavná zařízení

- Používejte pouze příslušenství a přídavná zařízení, uvedená v návodu k obsluze, resp. taková, jejichž upínání je s přístrojem kompatibilní.

## Uvedení do provozu

### **⚠ VÝSTRAHA!**

- ▶ Před jakoukoli prací na přístroji ho vypněte a vytáhněte síťovou zástrčku ze zásuvky.

## Přídavná rukojeť

### **UPOZORNĚNÍ**

- ▶ Z bezpečnostních důvodů je dovoleno tento přístroj používat pouze z namontovanou přídavnou rukojeť **11**.
- ◆ Uvolněte smyčku přídavné rukojeti **11** otočením ve směru hodinových ručiček.
- ◆ Přídavnou rukojeť **11** nasuňte směrem na rychloupínací sklíčko do vrták **1**.
- ◆ Otočte přídavnou rukojeť **11** do požadované polohy.
- ◆ Aretační polohy na přídavné rukojeti **11** se nyní musí posunout přes pojistný kolík na krku vřetena přístroje.
- ◆ Poté utáhněte přídavnou rukojeť **11** opět proti směru hodinových ručiček.

### **UPOZORNĚNÍ**

- ▶ Podle pracovní polohy přesuňte přídavnou rukojeť **11** do různých aretačních poloh. Za tím účelem povolte a uzavřete přídavnou rukojeť **11** tak, jak bylo popsáno dříve.

## Hlubkový doraz (viz obr. A)

- ◆ Povolte otočný šroub pro hlubkový doraz **5**.
- ◆ Vsaďte hlubkový doraz **3** do přídavné rukojeti **11**.
- ◆ Dbejte na to, aby ozubení na hlubkovém dorazu **2** ukazovalo nahoru a dolů.
- ◆ Vytáhněte hlubkový doraz **3** natolik, aby vzdálenost mezi hrotem vrtáku a hrotem hlubkového dorazu odpovídala požadované hloubce vrtání.
- ◆ Utáhněte otočný šroub pro hlubkový doraz **5**, abyste aretovali hlubkový doraz **3**.

## Výměna nástroje

- ◆ K jeho otevření otočte rychloupínacím skličidlem pro vrták ❶ směrem RELEASE →.
- ◆ Vložte požadovaný nástroj do rychloupínacího skličidla pro vrták ❶.
- ◆ Nástroj upněte otočením rychloupínacího skličidla pro vrták ❶ ve směru ←GRIP.

## Obsluha

### Volba provozního režimu

#### Přepínač funkcí

- ◆ Posuňte přepínač funkcí ❸ tak, aby se zaaretoval na požadovaném symbolu:

Funkce	Symbol
Vrtání	
Vrtání s příklepem	

### Výběr směru otáčení

#### VÝSTRAHA!

- ▶ Používání/nastavení přepínače směru otáčení ❸ smí probíhat pouze v klidovém stavu přístroje.
- ◆ Směr otáčení zvolte stisknutím přepínače směru otáčení ❸ směrem doprava, resp. doleva.

### Předvolba otáček

Stavěcím kolečkem předvolby otáček ❶ můžete předem nastavit otáčky. Vhodné otáčky jsou závislé na zpracovávaném materiálu. Správné nastavení zjistíte praktickým testem:

#### UPOZORNĚNÍ

- ▶ Nastavených otáček se dosáhne jen v nepřetržitém provozu.

## Zapnutí a vypnutí

### Zapnutí přístroje

- ◆ Stiskněte vypínač ❶.

### Vypnutí přístroje

- ◆ Pusťte vypínač ❶.

### Zapnutí trvalého provozu

- ◆ Stiskněte vypínač ❶. Ve stisknutém stavu jej zajistěte zajišťovacím tlačítkem vypínače ❹.

### Vypnutí trvalého provozu

- ◆ Stiskněte vypínač ❶ a znovu jej pusťte.

## Údržba a čištění



### VÝSTRAHA! NEBEZPEČÍ ZRANĚNÍ!

Před jakoukoli prací na přístroji ho vypněte a vytáhněte síťovou zástrčku ze zásuvky.

- Dovníř přístroje nesmí vniknout žádné tekutiny.
- K čištění povrchu používejte suchý hadřík. Nikdy nepoužívejte benzin, rozpouštědla nebo čisticí prostředky, které narušují umělou hmotu.
- Stroj po ukončení práce očistěte.
- Přístroj skladujte v suchém prostoru.

#### VÝSTRAHA!

- ▶ Pokud je nutná výměna připojovacího kabelu, musí ji provést výrobce nebo jeho zástupce, aby se zabránilo snížení bezpečnosti.

#### UPOZORNĚNÍ

- ▶ Neuvedené náhradní díly (jako např. uhlíkové kartáče, spínače) si můžete objednat prostřednictvím našich callcenter.

## Likvidace



Obal se skládá z ekologických materiálů, které lze zlikvidovat v komunálních sběrných dvorech.



### **Nevyhazujte elektrické nářadí do domovního odpadu!**

V souladu s evropskou směrnicí č. 2012/19/EU musejí být opotřebovaná elektrická nářadí shromažďována odděleně a odevzdána k ekologické recyklaci.

Informace o možnostech likvidace vysloužilého přístroje Vám poskytne obecní nebo městský úřad.



Obal zlikvidujte ekologicky. Dbejte na označení na různých obalových materiálech a v případě potřeby tyto obaly roztřídte. Obalové materiály jsou označeny zkratkami (a) a číslicemi (b) s následujícím významem: 1–7: plasty, 20–22: papír a lepenka, 80–98: kompozitní materiály.



Informace o možnostech likvidace vysloužilého výrobku vám podá správa vašeho obecního nebo městského úřadu.



Výrobek je recyklovatelný, podléhá rozšířené odpovědnosti výrobce a je shromažďován odděleně.

## Záruka společnosti Kompernass Handels GmbH

Vážená zákaznice, vážený zákazniku,

na tento přístroj získáváte záruku v trvání 3 let od data zakoupení. V případě závad tohoto výrobku máte zákonná práva vůči prodejci výrobku. Tato zákonná práva nejsou omezena naší níže uvedenou zárukou.

### **Záruční podmínky**

Záruční doba začíná plynout dnem nákupu. Dobře uschovejte pokladní doklad. Tento doklad je potřebný jako důkaz o koupi.

Pokud se do tří let od data zakoupení tohoto výrobku vyskytne vada materiálu nebo výrobní závada, pak Vám podle našeho uvážení výrobek zdarma opravíme, vyměníme nebo uhradíme kupní cenu. Předpokladem této záruky je, že bude během tříleté lhůty předložen vadný přístroj a doklad o koupi (pokladní doklad) a stručně se popíše, v čem závada spočívá a kdy se vyskytla.

Vztahují-li se na závadu naše záruka, obdržíte zpět buď opravený nebo nový produkt. Opravou nebo výměnou výrobku nezačne plynout nová záruční doba.

### **Záruční doba a zákonné nároky vyplývající ze závad**

Záručním plněním se záruční doba neprodlužuje. To platí i pro vyměněné a opravené součásti. Poškození nebo vady vyskytující se případně již při nákupu se musí oznámit ihned po vybalení. Po uplynutí záruční doby podléhají veškeré opravy zpoplatnění.

### **Rozsah záruky**

Přístroj byl vyroben pečlivě podle přísných směrnic kvality a před expedicí byl svědomitě vyzkoušen.

Záruka se vztahuje na materiálové nebo výrobní vady. Tato záruka se nevztahuje na součásti výrobku, které jsou vystaveny běžnému opotřebení, a proto je lze považovat za spotřební díly, nebo na poškození křehkých součástí, jako jsou např. spínače nebo díly, které jsou vyrobeny ze skla.

Tato záruka zaniká, pokud je výrobek poškozen, nebyl řádně používán nebo udržován. Pro zajištění správného používání výrobku se musí přesně dodržovat všechny pokyny uvedené v návodu k obsluze. Účelům použití a úkonům, které se v návodu k obsluze nedoporučují nebo se před nimi varuje, je třeba se bezpodmínečně vyhnout.

Výrobek je určen pouze pro soukromé účely a ne pro komerční použití. Při nesprávném a neodborném používání, při použití násilí a při zásazích, které nebyly provedeny našimi autorizovanými servisními provozovny, záruční nároky zanikají.

### Záruční lhůta neplatí v těchto případech

- normální opotřebení kapacity akumulátoru
- komerční použití výrobku
- poškození nebo změna výrobku zákazníkem
- nedodržení bezpečnostních předpisů a předpisů údržby, chyby obsluhy
- škody vlivem přírodních živlů

### Vyřízení v případě záruky

Pro zajištění rychlého Vaší žádosti postupujte podle následujících pokynů:

- Pro všechny dotazy mějte připraven pokladní lístek a číslo výrobku (např. IAN 12345) jako doklad o koupi.
- Číslo výrobku naleznete na typovém štítku na výrobku, rytině na výrobku, na titulní straně návodu k obsluze (vlevo dole) nebo na nálepce na zadní nebo spodní straně výrobku.
- Pokud by se měly vyskytovat funkční vady nebo jiné závady, kontaktujte nejprve níže uvedené servisní oddělení **telefonicky** nebo **e-mailem**.
- Výrobek, zaevidovaný jako vadný výrobek pak můžete při přiložení dokladu o nákupu (pokladní lístek) a při uvedení, v čem spočívá vada a kdy k ní došlo, poslat výrobek pro Vás bez poštovního na adresu, kterou Vám oznámí servis.



Na webových stránkách [www.lidl-service.com](http://www.lidl-service.com) si můžete stáhnout tyto a mnoho dalších příruček, videí o výrobku a instalační software.

Pomocí kódu QR se dostanete přímo na stránku servisu Lidl ([www.lidl-service.com](http://www.lidl-service.com)) a můžete pomocí zadání čísla výrobku (IAN) 367463\_2101 otevřít svůj návod k obsluze.

### UPOZORNĚNÍ

- ▶ U nástrojů Parkside zašlete, prosím, výlučně vadnou část bez příslušenství (např. akumulátor, úložný kufřík, montážní nářadí atd.).

### ⚠ VÝSTRAHA!

- ▶ **Nechte své přístroje opravit v servisní dílně nebo odborným elektrikářem a pouze za použití originálních náhradních dílů.** Tím se zajistí, že zůstane zachována bezpečnost přístroje.

## Servis

**CZ** Servis Česko

Tel.: 800143873

E-Mail: [kompernass@lidl.cz](mailto:kompernass@lidl.cz)

IAN 367463\_2101

## Dovozce

Dbejte prosím na to, že následující adresa není adresou servisu. Kontaktujte nejprve uvedený servis.

KOMPERNASS HANDELS GMBH

BURGSTRASSE 21

44867 BOCHUM

NĚMECKO

[www.kompernass.com](http://www.kompernass.com)



## Překlad originálu prohlášení o shodě

My, KOMPERNASS HANDELS GMBH, osoba odpovědná za dokumentaci: pan Semi Uguzlu, BURGSTR. 21, 44867 BOCHUM, Deutschland/Německo, tímto prohlašujeme, že tento výrobek je ve shodě s následujícími normami, normativními dokumenty a směrnicemi ES:

**Směrnice o strojních zařízeních**  
(2006/42/EC)

**Směrnice o elektromagnetické kompatibilitě**  
(2014/30/EU)

**Směrnice o omezení používání nebezpečných látek (RoHS)**  
(2011/65/EU)\*

\* Výhradní odpovědnost za vystavení tohoto prohlášení o shodě nese výrobce. Výše popsany předmět prohlášení je v souladu s předpisy směrnice č. 2011/65/EU Evropského parlamentu a Rady z 8. června 2011 o omezení používání určitých nebezpečných látek v elektrických a elektronických zařízeních.

### Použité harmonizované normy:

EN 62841-1:2015

EN 62841-2-1:2018

EN 55014-1:2017

EN 55014-2:2015

EN 61000-3-2:2014

EN IEC 61000-3-2:2019

EN 61000-3-3:2013

EN 61000-3-3:2013/A1:2019

EN 50581:2012

**Typové označení stroje:** Příklepová vrtačka PSBM 750 B3

**Rok výroby:** 02–2021

**Sériové číslo:** IAN 367463\_2101

Bochum, 22.03.2021



Semi Uguzlu

- manažer kvality -

Technické změny ve smyslu dalšího vývoje jsou vyhrazeny.

# Spis treści

<b>Wstęp</b> .....	<b>56</b>
Użytkowanie zgodne z przeznaczeniem .....	56
Przedstawione komponenty .....	56
Zakres dostawy .....	56
Dane techniczne .....	56
<b>Ogólne wskazówki bezpieczeństwa dla elektronarzędzi</b> .....	<b>57</b>
1. Bezpieczeństwo na stanowisku pracy .....	57
2. Bezpieczeństwo elektryczne .....	57
3. Bezpieczeństwo osób .....	58
4. Użytkowanie i obsługa elektronarzędzia .....	58
5. Serwis .....	59
<b>Wskazówki bezpieczeństwa dotyczące wiertarek</b> .....	<b>59</b>
Szczegółowe wskazówki bezpieczeństwa .....	60
Oryginalne akcesoria i urządzenia dodatkowe .....	60
<b>Uruchomienie</b> .....	<b>60</b>
Dodatkowa rękojeść .....	60
Ogranicznik głębokości (patrz rys. A) .....	60
Zmiana narzędzi .....	61
<b>Obsługa</b> .....	<b>61</b>
Wybór trybu pracy .....	61
Wybór kierunku obrotów .....	61
Ustawianie obrotów .....	61
Włączanie i wyłączanie .....	61
<b>Konserwacja i czyszczenie</b> .....	<b>61</b>
<b>Utylizacja</b> .....	<b>62</b>
<b>Gwarancja Kompernaß Handels GmbH</b> .....	<b>62</b>
<b>Serwis</b> .....	<b>63</b>
<b>Importer</b> .....	<b>63</b>
<b>Tłumaczenie oryginalnej deklaracji zgodności</b> .....	<b>64</b>

## **WIERTARKA UDAROWA PSBM 750 B3**

### **Wstęp**

Gratulujemy zakupu nowego urządzenia. Wybrany produkt charakteryzuje się wysoką jakością. Instrukcja obsługi stanowi część niniejszego produktu. Zawiera ona ważne informacje na temat bezpieczeństwa, użytkowania i utylizacji. Przed rozpoczęciem użytkowania produktu należy zapoznać się ze wszystkimi wskazówkami dotyczącymi obsługi i bezpieczeństwa. Produkt należy użytkować wyłącznie zgodnie z zamieszczonym tu opisem oraz w podanym zakresie zastosowań. W przypadku przekazania urządzenia osobie trzeciej należy dołączyć do niego również całą dokumentację.

### **Użytkowanie zgodnie z przeznaczeniem**

Urządzenie nadaje się do:

- wiercenia udarowego w ceglach, betonie i kamieniu
- wiercenia w kamieniu, drewnie i metalu

Jakiegolwiek inne użycie lub modyfikacje urządzenia traktowane są jako niezgodne z przeznaczeniem i niosą za sobą poważne niebezpieczeństwo wypadku.

Producent nie ponosi żadnej odpowiedzialności za szkody powstałe w wyniku użycia urządzenia w sposób niezgodny z jego przeznaczeniem. Urządzenie nie nadaje się do zastosowań komercyjnych.

### **Przedstawione komponenty**

- 1 Uchwyt szybkomocujący
- 2 Uzębienie na ograniczniku głębokości
- 3 Ogranicznik głębokości
- 4 Pierścień mocujący dodatkowego uchwytu
- 5 Śruba obrotowa do ogranicznika głębokości
- 6 Przelącznik wyboru funkcji

- 7 Pokrętko regulacyjne prędkości obrotowej
- 8 Przelącznik kierunku obrotów
- 9 Przycisk blokady włącznika/wyłącznika
- 10 Włącznik/wyłącznik
- 11 Dodatkowa rękojeść

### **Zakres dostawy**

- 1 Wiertarka udarowa
- 1 dodatkowa rękojeść (wstępnie zamontowana)
- 1 ogranicznik głębokości
- 1 walizka do przenoszenia
- 1 instrukcja obsługi

### **Dane techniczne**

Znamionowy pobór mocy	750 W
Napięcie znamionowe	230 V ~, 50 Hz (prąd przemienny)
Znamionowa prędkość obrotowa na biegu jałowym	$n_0$ 0-3000 min <sup>-1</sup>
Udar	maks. 48000 min <sup>-1</sup>
Maks. moment obrotowy	10 Nm
Wielkość uchwytu wiertarskiego 	Ø maks. 13 mm
Maks. średnica wiertła	12 mm dla stali 30 mm dla drewna 14 mm dla betonu
Klasa ochrony	II/□ (podwójna izolacja)

### **Wartość emisji hałasu**

Wartość pomiarowa hałasu określona zgodnie z normą EN 62841. Korygowany współczynnikiem A poziom hałasu elektronarzędzia wynosi z reguły:

Poziom ciśnienia akustycznego	$L_{pA}$ = 84,7 dB (A)
Niepewność pomiarów	K = 3 dB
Poziom mocy akustycznej	$L_{WA}$ = 95,7 dB (A)
Niepewność pomiarów	K = 3 dB



**Nosić ochronniki słuchu!**

## Wartość całkowita drgań

Całkowite wartości drgań (suma wektorów trzech kierunków) ustalone zgodnie z normą EN 62841:

### Wiercenie w metalu

(Rękojeść główna)

$$a_{h,D} = 7,245 \text{ m/s}^2, K = 1,5 \text{ m/s}^2$$

(Rękojeść dodatkowa)

$$a_{h,D} = 5,947 \text{ m/s}^2, K = 1,5 \text{ m/s}^2$$

### Wiercenie udarowe w betonie

(Rękojeść główna)

$$a_{h,ID} = 11,674 \text{ m/s}^2, K = 1,5 \text{ m/s}^2$$

(Rękojeść dodatkowa)

$$a_{h,ID} = 9,645 \text{ m/s}^2, K = 1,5 \text{ m/s}^2$$

## WSKAZÓWKA

- ▶ Podane w tej instrukcji łączne wartości drgań oraz wartości emisji hałasu zostały zmierzone znormalizowaną metodą pomiaru i mogą zostać wykorzystane do porównania jednego elektronarzędzia z innym.
- ▶ Podane łączne wartości drgań oraz podane wartości emisji hałasu mogą posłużyć także do wstępnej oceny stopnia narażenia.

## ⚠ OSTRZEŻENIE!

- ▶ Emisje drgań i hałasu mogą w czasie korzystania z elektronarzędzia różnić się od wskazanych wartości, zależnie od sposobu użytkowania elektronarzędzia, a w szczególności od rodzaju przedmiotu obrabianego.
- ▶ Należy starać się, aby obciążenie było jak najmniejsze. Przykładowe środki ograniczające narażenie na wibracje obejmują noszenie rękawic w trakcie korzystania z narzędzia i ograniczenie czasu pracy. Należy przy tym uwzględnić wszystkie części cyklu pracy (na przykład czas, przez jaki elektronarzędzie pozostaje wyłączone oraz takie, w których jest ono wprawdzie włączone, ale pracuje bez obciążenia).



## Ogólne wskazówki bezpieczeństwa dla elektronarzędzi



### ⚠ OSTRZEŻENIE!

- ▶ Proszę przeczytać wszystkie wskazówki bezpieczeństwa oraz instrukcje. Nieprzestrzeganie poniższych wskazówek bezpieczeństwa oraz instrukcji może być przyczyną porażenia prądem elektrycznym, pożaru i/ lub ciężkich obrażeń ciała.

### Wszystkie wskazówki bezpieczeństwa oraz instrukcje należy zachować do późniejszego wykorzystania.

Użyte we wskazówkach bezpieczeństwa pojęcie „elektonarzędzie” dotyczy narzędzi elektrycznych zasilanych z sieci (przez kabel sieciowy) oraz narzędzi elektrycznych zasilanych akumulatorami (bez kabla sieciowego).

## 1. Bezpieczeństwo na stanowisku pracy

- Stanowisko pracy należy utrzymywać w czystości i dbać o jego dobre oświetlenie. Nieporządek i niedostateczne oświetlenie mogą doprowadzić do różnych wypadków.
- Nigdy nie używaj elektronarzędzia w otoczeniu zagrożonym wybuchem, w którym znajdują się łatwopalne ciecze, gazy lub pyły. Elektronarzędzia wytwarzają iskry, które mogą spowodować zapłon pyłu lub oparów.
- W czasie użytkowania elektronarzędzia zwróć uwagę na to, aby w pobliżu nie przebywały dzieci ani żadne inne osoby. W przypadku odwrócenia uwagi od pracy możesz stracić kontrolę nad elektronarzędziem.

## 2. Bezpieczeństwo elektryczne

- Wtyk przyłączeniowy elektronarzędzia musi pasować do gniazda zasilania. Dokonywanie zmian we wtyku jest zabronione. Nigdy nie używaj adapterów wtyków w połączeniu z elektronarzędziami mającymi uziemienie. Oryginalne wtyki oraz pasujące gniazda wtykowe zmniejszają ryzyko porażenia prądem elektrycznym.

- b) Unikaj kontaktu z uziemionymi powierzchniami, takimi jak rury, grzejniki, kuchenki lub lodówki. Zetknięcie się z uziemionym przedmiotem zwiększa ryzyko porażenia prądem elektrycznym.
- c) Nigdy nie narażaj elektronarzędzia na działanie deszczu lub wilgoci. Przedostanie się wody do wnętrza elektronarzędzia zwiększa ryzyko porażenia prądem elektrycznym.
- d) Nigdy nie chwytaj za kabel zasilający, np. w celu przeniesienia bądź zawieszenia elektronarzędzia lub wyciągnięcia wtyku z gniazda zasilania. Chronь kabel zasilający przed źródłami gorąca, olejem, ostrymi krawędziami lub poruszającymi się częściami urządzenia. Uszkodzone lub poplątane kable zasilające zwiększają ryzyko porażenia prądem elektrycznym.
- e) Podczas pracy z elektronarzędziem na zewnątrz stosuj wyłącznie przedłużacze, które są dopuszczone również do użytku na zewnątrz pomieszczeń. Stosowanie przedłużacza przystosowanego do pracy na zewnątrz pomieszczeń zmniejsza ryzyko porażenia prądem elektrycznym.
- f) Jeśli nie da się uniknąć pracy z elektronarzędziem w wilgotnym otoczeniu, zastosuj wyłącznik różnicowo-prądowy. Zastosowanie wyłącznika różnicowo-prądowego zmniejsza ryzyko porażenia prądem elektrycznym.
- c) Unikaj sytuacji prowadzących do przypadkowego uruchomienia urządzenia. Przed podłączeniem do zasilania sieciowego i/lub akumulatora, przed chwyceniem lub przeniesieniem elektronarzędzia upewnij się, że elektronarzędzie jest wyłączone. Trzymanie palca na wyłączniku w trakcie przenoszenia elektronarzędzia lub podłączenie elektronarzędzia do zasilania z wciśniętym już wyłącznikiem może doprowadzić do wypadku.
- d) Przed włączeniem elektronarzędzia usuń wszystkie przyrządy regulacyjne lub klucze. Narzędzie lub klucz pozostawiony w obracającej się części elektronarzędzia może spowodować obrażenia ciała.
- e) Unikaj nienaturalnej postawy ciała. Zadbaj o utrzymanie stabilnej postawy i przez cały czas utrzymuj równowagę. Dzięki temu będzie można lepiej kontrolować elektronarzędzie w przypadku nieoczekiwanych sytuacji.
- f) Noś odpowiednią odzież. Nie zakładaj luźnych ubrań ani biżuterii. Włosy, odzież i odzież trzymaj z dala od ruchomych części urządzenia. Ruchome części urządzenia mogą pochwycić luźną, odstającą odzież, biżuterię lub długie włosy.
- g) Jeżeli możliwe jest podłączenie odciągu i zbiornika pyłu, należy je podłączyć i używać ich w prawidłowy sposób. Zastosowanie odciągu pyłowego może zmniejszyć zagrożenia związane z zapyleniem.

### 3. Bezpieczeństwo osób

- a) Zawsze zachowuj ostrożność i uważaj na to, co robisz. Praca z elektronarzędziem wymaga także zachowania zasad zdrowego rozsądku. Nie korzystaj z elektronarzędzia w przypadku przemęczenia, bycia pod wpływem narkotyków, alkoholu lub leków. Nawet chwila nieuwagi podczas korzystania z elektronarzędzia może spowodować poważne obrażenia ciała.
- b) Noś środki ochrony indywidualnej i obowiązkowo okulary ochronne. Noszenie środków ochrony indywidualnej, np. maski przeciwpyłowej, antypoślizgowego obuwia roboczego, kasku lub ochronników słuchu - w zależności od rodzaju i zastosowania elektronarzędzia - zmniejsza ryzyko odniesienia obrażeń.
- h) Nie ulegaj złudnemu poczuciu bezpieczeństwa i nie ignoruj zasad bezpieczeństwa dla elektronarzędzi, nawet jeśli po wielokrotnym korzystaniu jesteś zaznajomiony z elektronarzędziem. Nieuwaga może w ciągu ułamków sekund stać się przyczyną poważnych obrażeń.

### 4. Użytkowanie i obsługa elektronarzędzia

- a) Nie przeciążaj elektronarzędzia. Elektronarzędzia używaj zawsze do ściśle określonego zakresu użytkowania. Z odpowiednim elektronarzędziem pracuje się lepiej i bezpieczniej w podanym zakresie mocy.



- b) Nie używaj elektronarzędzia z uszkodzonym wyłącznikiem. Elektronarzędzie, którego nie można włączyć ani wyłączyć, stanowi zagrożenie i musi zostać niezwłocznie przekazane do naprawy.
- c) Przed dokonaniem ustawień elektronarzędzia, wymianą narzędzi roboczych lub odłożeniem elektronarzędzia na bok wyciągnij wtyk z gniazda zasilania i/lub wyjmij akumulator. Ten środek ostrożności uniemożliwi przypadkowe uruchomienie elektronarzędzia.
- d) Nieużywane elektronarzędzia przechowuj w miejscu niedostępnym dla dzieci. Nie pozwalaj na używanie elektronarzędzia przez osoby, które nie wiedzą, jak się z nim obchodzić lub nie przeczytały niniejszych instrukcji. Elektronarzędzia w rękach niepowołanych osób stanowią duże zagrożenie.
- e) Elektronarzędzia i narzędzia robocze wymagają starannej pielęgnacji. Sprawdź, czy ruchome elementy działają prawidłowo i nie blokują się, czy żaden z elementów nie pękł lub nie jest uszkodzony w stopniu uniemożliwiającym prawidłowe działanie elektronarzędzia. Przed zastosowaniem elektronarzędzia zleć naprawę uszkodzonych części. Przyczyną wielu wypadków z elektronarzędziami jest ich niewłaściwa konserwacja.
- f) Dbaj o to, aby narzędzia skrawające były ostre i czyste. Zadbane narzędzia skrawające z ostrymi ostrzami rzadziej się blokują i pozwalają się lepiej prowadzić.
- g) Korzystaj z elektronarzędzia, narzędzi roboczych itd. zgodnie z niniejszymi instrukcjami. Uwzględnij przy tym warunki pracy i wykonywaną czynność. Używanie elektronarzędzi do celów innych niż przewiduje to ich przeznaczenie może doprowadzić do niebezpiecznych sytuacji.
- h) Uchwyty i powierzchnie uchwytów utrzymuj w czystości, w stanie suchym, wolne od olejów i smarów. Śliskie uchwyty i powierzchnie uchwytów nie dają gwarancji bezpiecznej obsługi i kontroli elektronarzędzia w trudnych do przewidzenia sytuacjach.

## 5. Serwis

- a) Naprawę elektronarzędzia należy zlecać tylko wykwalifikowanemu specjalście i stosować do tego wyłącznie oryginalne części zamienne. Dzięki temu zapewnione jest bezpieczeństwo użytkownika elektronarzędzia.

## Wskazówki bezpieczeństwa dotyczące wiertarek

### Wskazówki bezpieczeństwa dla wszystkich prac

-  Podczas wiercenia udarowego noś ochronniki słuchu. Narażenie na hałas może powodować utratę słuchu.
- Korzystaj z dodatkowego uchwytu. Utrata kontroli nad urządzeniem może być przyczyną obrażeń.
- Podczas prac, w trakcie których można natrafić na ukryte przewody elektryczne lub własny przewód przyłączeniowy, trzymaj elektronarzędzie zawsze za izolowane uchwyty. Kontakt z przewodem pod napięciem może spowodować przejście napięcia również na metalowe elementy urządzenia i porażenie prądem elektrycznym.
-  Noś maskę przeciwpyłową.

### Wskazówki bezpieczeństwa przy stosowaniu długich wiertel

- Nigdy nie pracować z większą prędkością obrotową, niż maksymalna dopuszczalna prędkość obrotowa wiertła. Przy wyższych prędkościach obrotowych wiertło może się lekko wyginać, jeśli bez kontaktu z obrabianym przedmiotem może się swobodnie obracać, co może prowadzić do obrażeń ciała.
- Wiercenie należy zawsze rozpoczynać przy niskiej prędkości obrotowej oraz gdy wiertło styka się z obrabianym przedmiotem. Przy wyższych prędkościach obrotowych wiertło może się lekko wyginać, jeśli bez kontaktu z obrabianym przedmiotem może się swobodnie obracać, co może prowadzić do obrażeń ciała.

- Nie wywieraj nadmiernego nacisku i tylko w kierunku wzdłużnym na wiertło. Wiertła mogą się zginać i wskutek tego łamać lub prowadzić do utraty kontroli nad urządzeniem i obrażeń.

## Szczegółowe wskazówki bezpieczeństwa

### **⚠ OSTRZEŻENIE! TRUJĄCE PYŁY!**

- ▶ Obróbka powodująca powstawanie szkodliwych / trujących pyłów stanowi zagrożenie dla zdrowia osoby obsługującej urządzenie lub osób znajdujących się w pobliżu.
- **UWAGA PRZEWODY! NIEBEZPIECZEŃSTWO!** Podczas pracy przy użyciu urządzenia upewnij się, że nie ma zagrożenia natrafienia na przewody elektryczne, gazowe lub wodno-kanalizacyjne. Przed nawierceniem otworu w ścianie lub jej kuciem sprawdź przyrządem do wykrywania przewodów, czy w ścianie nie znajdują się żadne przeszkody.
- Złap nagromadzony kurz, np. z odkurzaczem.

### Ryzyka resztkowe

Nawet jeśli używa się tego elektronarzędzia prawidłowo, zawsze pozostają ryzyka resztkowe.

Poniższe zagrożenia mogą powstać w związku z konstrukcją i wykonaniem tego elektronarzędzia:

1. uszkodzenia płuc, jeśli nie nosi się odpowiedniej maski przeciwpyłowej.
2. uszkodzenia słuchu, jeśli nie nosi się odpowiedniej ochrony słuchu.
3. szkody zdrowotne wynikające z wibracji dłoni/ramię, jeśli urządzenie jest używane przez dłuższy czas, albo też nie jest odpowiednio prowadzone lub konserwowane.

### **⚠ OSTRZEŻENIE!**

- ▶ To narzędzie generuje podczas pracy pole elektromagnetyczne. W określonych okolicznościach może ono mieć szkodliwy wpływ na aktywne lub pasywne implanty medyczne. Aby uniknąć poważnych lub śmiertelnych obrażeń, zalecamy osobom z implantami medycznymi konsultację z lekarzem lub z producentem implantu przed rozpoczęciem korzystania z maszyny.

## Oryginalne akcesoria i urządzenia dodatkowe

- Używaj wyłącznie akcesoriów i urządzeń dodatkowych, które zostały wymienione w instrukcji obsługi lub których mocowanie jest kompatybilne z urządzeniem.

## Uruchomienie

### **⚠ OSTRZEŻENIE!**

- ▶ Przed rozpoczęciem jakichkolwiek prac przy urządzeniu należy je wyłączyć oraz wyjąć wtyk sieciowy z gniazda.

## Dodatkowa rękojeść

### **WSKAZÓWKA**

- ▶ Ze względów bezpieczeństwa z urządzenia można korzystać wyłącznie po zamontowaniu dodatkowej rękojeści ①.
- ◆ Poluzuj obejmę dodatkowej rękojeści ①, przekręcając ją w prawo.
- ◆ Przesuń dodatkową rękojeść ① w kierunku uchwytu szybkoocucjącego ①.
- ◆ Obróć dodatkową rękojeść ① w żądane położenie.
- ◆ Blokady zapadkowe dodatkowej rękojeści ① muszą wsunąć się teraz na trzpień zabezpieczający na szyjce wrzeciona urządzenia.
- ◆ Następnie obróć dodatkową rękojeść ① ponownie w lewo do oporu.

### **WSKAZÓWKA**

- ▶ W zależności od pozycji roboczej, można teraz ustawić dodatkową rękojeść ① w różnych pozycjach zabezpieczonych blokadą zapadkową. W tym celu należy poluzować i zamknąć dodatkową rękojeść ①, jak opisano powyżej.

## Ogranicznik głębokości (patrz rys. A)

- ◆ Odkręć śrubę obrotową ogranicznika głębokości ⑤.
- ◆ Włóż ogranicznik głębokości ③ w dodatkową rękojeść ①.

- ◆ Dopilnuj, by zęby ogranicznika głębokości **2** były skierowane w górę i w dół.
- ◆ Wyciągnij ogranicznik głębokości **3** tak daleko, aby odległość między wierzchołkiem wiertła a wierzchołkiem ogranicznika głębokości odpowiadała żądanej głębokości wiercenia.
- ◆ Dokręć śrubę obrotową ogranicznika głębokości **5**, aby zablokować ogranicznik głębokości **3**.

## Zmiana narzędzi



- ◆ Obróć uchwyt szybkomocujący **1** w kierunku RELEASE →, aby go otworzyć.
- ◆ Włóż żądane narzędzie do uchwytu szybko-  
mocującego **1**.
- ◆ Zamocuj narzędzie przez obrót uchwytu  
szybkomocującego **1** w kierunku ←GRIP.

## Obsługa

### Wybór trybu pracy

#### Przełącznik wyboru funkcji

- ◆ Przesuń przełącznik wyboru funkcji **6** tak, by zablokował się przy żądanym symbolu:

Funkcja	Symbol
Wiercenie	
Wiercenie udarowe	

### Wybór kierunku obrotów

#### OSTRZEŻENIE!

- ▶ Używaj przełącznika kierunku obrotów **8** tylko po zatrzymaniu urządzenia.
- ◆ Zmień kierunek obrotów, przestawiając przełącznik kierunku obrotów **8** w prawo lub w lewo.

### Ustawianie obrotów

Pokrętem do regulacji obrotów **7** można ustawić odpowiednią prędkość obrotową. Która prędkość obrotowa jest właściwa, zależy od konkretnego zastosowania i materiału. Określ potrzebne ustawienie, przeprowadzając test praktyczny:

## WSKAZÓWKA

- ▶ Ustawioną prędkość urządzenie osiąga tylko podczas pracy ciągłej.

## Włączanie i wyłączanie

### Włączanie urządzenia

- ◆ Naciśnij włącznik/wyłącznik **10**.

### Wyłączanie urządzenia

- ◆ Zwolnij włącznik/wyłącznik **10**.

### Włączenie trybu ciągłego

- ◆ Naciśnij włącznik/wyłącznik **10**. Następnie trzymając go wciąż w stanie wciśniętym, zablokuj włącznik/wyłącznik **9** przyciskiem blokującym.

### Wyłączenie trybu ciągłego

- ◆ Naciśnij włącznik/wyłącznik **10** i puść go ponownie.

## Konserwacja i czyszczenie



**OSTRZEŻENIE! NIEBEZPIECZEŃSTWO OBRAŻEN!** Przed rozpoczęciem jakichkolwiek prac przy urządzeniu należy je wyłączyć oraz wyjąć wtyk sieciowy z gniazda.

- Do wnętrza obudowy nie może przedostać się żadna ciecz.
- Do czyszczenia obudowy używaj suchej ściereczki. Nigdy nie używaj benzyny, rozpuszczalników ani środków myjących, niszczących tworzywo sztuczne.
- Urządzenie czyść bezpośrednio po zakończeniu pracy.
- Urządzenie należy przechowywać w suchym miejscu.

#### OSTRZEŻENIE!

- ▶ Jeśli konieczna jest wymiana przewodu przyłączeniowego, powinna ona zostać wykonana przez producenta lub jego przedstawiciela, aby uniknąć zagrożeń bezpieczeństwa.



**WSKAZÓWKA**

- ▶ Niewymienione tutaj części zamienne (np. szczotki węglowe, przelączniki) można zamówić za pośrednictwem naszej infolinii serwisowej.

**Utylizacja**



Opakowanie urządzenia wykonane jest z materiałów przyjaznych dla środowiska naturalnego, które można oddać w lokalnych punktach zbiórki.



**Elektronarzędzi nie wolno wyrzucać razem z odpadami domowymi!**

Zgodnie z dyrektywą europejską 2012/19/EU zużyte elektronarzędzia należy zbierać oddzielnie i poddawać procesowi odzysku z poszanowaniem zasad ochrony środowiska naturalnego.

O informacje na temat utylizacji zużytego urządzenia należy zapytać w najbliższym urzędzie gminy lub miasta.



Opakowania należy utylizować w sposób przyjazny dla środowiska. Przestrzegaj oznaczeń na różnych materiałach opakowaniowych i w razie

potrzeby zutylizuj je zgodnie z zasadami segregacji odpadów. Materiały opakowaniowe są oznaczone skrótami (a) i cyframi (b) w następujący sposób: 1-7: tworzywa sztuczne, 20-22: papier i tektura, 80-98: kompozyty.



Informacje na temat możliwości utylizacji wystuzonego produktu można uzyskać w najbliższym urzędzie gminy lub miasta.



Produkt można poddać recyklingowi, podlega rozszerzonej odpowiedzialności producenta i jest zbierany w ramach systemu segregacji odpadów.

**Gwarancja  
Kompernaß Handels GmbH**

Szanowny Kliencie,

To urządzenie objęte jest 3-letnią gwarancją, licząc od daty zakupu. W przypadku wad tego produktu, masz gwarantowane ustawowo prawa w stosunku sprzedawcy. Te ustawowe prawa nie są ograniczone przez nasze opisane poniżej warunki gwarancji.

**Warunki gwarancji**

Okres gwarancji rozpoczyna się od daty zakupu. Należy zachować paragon. Jest on wymagany jako dowód zakupu.

Jeżeli w ciągu trzech lat od daty zakupu produktu ujawni się w nim wada materiałowa lub produkcyjna, produkt zostanie wedle naszego uznania nieodpłatnie naprawiony, wymieniony na nowy lub zostanie zwrócona jego cena. Warunkiem spełnienia tego świadczenia gwarancyjnego jest dostarczenie w trakcie tego trzyletniego okresu uszkodzonego urządzenia wraz z dowodem zakupu (paragonem) oraz krótkim opisem wady i daty jej wystąpienia.

Jeżeli wada jest objęta naszą gwarancją, otrzymasz z powrotem naprawiony lub nowy produkt. Zgodnie z art. 581 §1 niemieckiego kodeksu cywilnego wraz z wymianą produktu lub jego istotnej części rozpoczyna się nowy okres gwarancyjny.

**Okres gwarancji i ustawowe roszczenia gwarancyjne**

Wykonanie usługi gwarancyjnej nie przedłuża okresu gwarancji. Dotyczy to również wymienionych i naprawionych części. Wszelkie szkody i wady wykryte w chwili zakupu należy zgłosić bezpośrednio po rozpakowaniu urządzenia. Po upływie okresu gwarancji wszelkie naprawy są wykonywane odpłatnie.

**Zakres gwarancji**

Urządzenie zostało starannie wyprodukowane i poddane przed wysyłką skrupulatnej kontroli jakości. Gwarancja obejmuje wady materiałowe lub produkcyjne. Niniejsza gwarancja nie obejmuje części produktu, podlegających normalnemu zużyciu, ani uszkodzeń części łatwo tlamliwych, np. przelączników, lub części wykonanych ze szkła.

Niniejsza gwarancja traci swoją ważność, jeśli produkt został uszkodzony, nie używano go prawidłowo lub nie serwisowano należycie. W celu zapewnienia prawidłowego stosowania produktu należy ściśle przestrzegać wszystkich instrukcji wymienionych w instrukcjach obsługi. Należy bezwzględnie unikać zastosowania oraz postępowania, których odradza się w instrukcji obsługi lub przed którymi się w niej ostrzega.

Produkt przeznaczony jest wyłącznie do użytku domowego, a nie do zastosowań komercyjnych. Niewłaściwe użytkowanie urządzenia, używanie go w sposób niezgodny z jego przeznaczeniem, użycie siły lub ingerencja w urządzenie, dokonywana poza naszymi autoryzowanymi punktami serwisowymi, powodują utratę gwarancji.

### Okres gwarancji nie ma zastosowania w następujących przypadkach

- normalne zużycie pojemności baterii
- komercyjne wykorzystanie produktu
- uszkodzenie lub modyfikacja produktu przez klienta
- nieprzestrzeganie przepisów bezpieczeństwa i konserwacji, błędy w obsłudze
- szkody spowodowane zjawiskami naturalnymi

### Realizacja zobowiązań gwarancyjnych

W celu zapewnienia szybkiego załatwienia sprawy, postępuj zgodnie z poniższymi wskazówkami:

- W przypadku wszelkich pytań przygotuj paragon fiskalny oraz numer artykułu (np. IAN 12345) jako dowód zakupu.
- Numer artykułu można znaleźć na tabliczce znamionowej na produkcie, wygrawerowany na urządzeniu, zapisany na stronie tytułowej instrukcji obsługi (w dolnym lewym rogu) lub na naklejce z tyłu bądź na spodzie urządzenia.
- W przypadku wystąpienia błędów działania lub innych wad, prosimy o kontakt z odpowiednim działem serwisu **telefonicznie** lub **przez e-mail**.
- Zarejestrowany jako wadliwy produkt możesz wtedy wraz z dołączonym dowodem zakupu (paragonem) oraz opisem i datą wystąpienia usterki wysłać nieodpłatnie na przekazany wcześniej adres serwisu.



Na stronie [www.lidl-service.com](http://www.lidl-service.com) możesz pobrać te i wiele innych instrukcji, filmów o produktach oraz oprogramowanie instalacyjne.

Za pomocą tego kodu QR możesz przejść bezpośrednio na stronę serwisu Lidl ([www.lidl-service.com](http://www.lidl-service.com)), gdzie możesz otworzyć instrukcję obsługi, wpisując numer artykułu (IAN) 367463\_2101.

### WSKAZÓWKA

- ▶ W przypadku narzędzi Parkside prosimy przestać używać uszkodzony produkt bez akcesoriów (np. akumulatorów, walizek do przechowywania, narzędzi montażowych itp.).

### ⚠ OSTRZEŻENIE!

- ▶ Naprawy urządzenia zlecaj wyłącznie serwisowi lub wykwalifikowanemu elektrykowi, stosując tylko oryginalne części zamienne. Zapewni to odpowiedni poziom bezpieczeństwa użytkowania urządzenia po naprawie.

### Serwis

**PL** Serwis Polska  
 Tel.: 22 397 4996  
 E-Mail: [kompernass@lidl.pl](mailto:kompernass@lidl.pl)  
IAN 367463\_2101

### Importer

Pamiętaj, że poniższy adres nie jest adresem serwisu. Skontaktuj się najpierw z odpowiednim punktem serwisowym.

KOMPERNASS HANDELS GMBH  
 BURGSTRASSE 21  
 44867 BOCHUM  
 NIEMCY  
[www.kompernass.com](http://www.kompernass.com)

## Tłumaczenie oryginalnej deklaracji zgodności

My, KOMPERNASS HANDELS GMBH, osoba odpowiedzialna za dokumentację: Semi Uguzlu, BURGSTR. 21, 44867 BOCHUM, NIEMCY, oświadczamy niniejszym, że produkt ten jest zgodny z następującymi normami, dokumentami normatywnymi oraz dyrektywami WE:

**Dyrektywa maszynowa**  
(2006/42/EC)

**Dyrektywa w sprawie kompatybilności elektromagnetycznej**  
(2014/30/EU)

**Dyrektywa w sprawie stosowania substancji szkodliwych dla zdrowia**  
(2011/65/EU)\*

\* Wyłączną odpowiedzialność za wystawienie niniejszej deklaracji zgodności ponosi producent. Opisany powyżej przedmiot oświadczenia spełnia wymagania przepisów dyrektywy 2011/65/EU Parlamentu Europejskiego i Rady z 8 czerwca 2011 w sprawie ograniczenia stosowania określonych substancji niebezpiecznych w urządzeniach elektrycznych i elektronicznych.

### Zastosowane normy zharmonizowane

EN 62841-1:2015

EN 62841-2-1:2018

EN 55014-1:2017

EN 55014-2:2015

EN 61000-3-2:2014

EN IEC 61000-3-2:2019

EN 61000-3-3:2013

EN 61000-3-3:2013/A1:2019

EN 50581:2012

**Oznaczenie typu maszyny:** Wiertarka udarowa PSBM 750 B3

**Rok produkcji:** 02-2021

**Numer seryjny:** IAN 367463\_2101

Bochum, dnia 22.03.2021 r.



Semi Uguzlu

- dyrektor ds. jakości -

Zastrzegamy sobie prawo do wprowadzania zmian technicznych w ramach procesu udoskonalania urządzenia.

# Obsah

<b>Úvod</b> .....	<b>66</b>
Určené použitie .....	66
Zobrazené komponenty .....	66
Rozsah dodávky .....	66
Technické údaje .....	66
<b>Všeobecné bezpečnostné pokyny pre elektrické náradie</b> .....	<b>67</b>
1. Bezpečnosť na pracovisku .....	67
2. Elektrická bezpečnosť .....	67
3. Bezpečnosť osôb .....	68
4. Manipulácia s elektrickým náradím a jeho použitie .....	68
5. Servis .....	69
<b>Bezpečnostné pokyny pre vŕtačky</b> .....	<b>69</b>
Bezpečnostné upozornenia špecifické pre prístroj .....	70
Originálne príslušenstvo/originálne prídavné zariadenia .....	70
<b>Uvedenie do prevádzky</b> .....	<b>70</b>
Prídavná rukoväť .....	70
Hĺbkový doraz (pozri obr. A) .....	70
Výmena nástrojov .....	71
<b>Obsluha</b> .....	<b>71</b>
Výber druhu prevádzky .....	71
Výber smeru otáčania .....	71
Predvoľba otáčok .....	71
Zapnutie a vypnutie .....	71
<b>Údržba a čistenie</b> .....	<b>71</b>
<b>Likvidácia</b> .....	<b>72</b>
<b>Záruka spoločnosti Kompnass Handels GmbH</b> .....	<b>72</b>
<b>Servis</b> .....	<b>73</b>
<b>Dovozca</b> .....	<b>73</b>
<b>Preklad originálneho vyhlásenia o zhode</b> .....	<b>74</b>

## PRÍKLEPOVÁ VŔTAČKA PSBM 750 B3

### Úvod

Srdečne vám gratulujeme ku kúpe nového prístroja. Touto kúpou ste sa rozhodli pre výrobok vysokej kvality. Návod na obsluhu je súčasťou tohto výrobku. Obsahuje dôležité upozornenia týkajúce sa bezpečnosti, používania a likvidácie. Pred použitím výrobku sa oboznámte so všetkými pokynmi na obsluhu a bezpečnostnými pokynmi. Výrobok používajte iba podľa opisu a v uvedených oblastiach použitia. Pri postúpení výrobku tretej osobe odovzdajte spolu s ním aj všetky podklady.

### Určené použitie

Prístroj je vhodný na:

- príklepové vŕtanie do tehál, betónu a kameniva
- vŕtanie do kameňa, dreva a kovu

Akýkoľvek iný spôsob používania alebo zmeny prístroja sa považujú za používanie v rozpore s určením a skrýva značné nebezpečenstvá úrazu. Za škody vzniknuté v dôsledku použitia v rozpore s určením výrobcu nepreberá žiadnu zodpovednosť. Prístroj nie je určený na komerčné použitie.

### Zobrazené komponenty

- 1 Rýchlopínacie skľučovadlo vŕtáka
- 2 Ozubenie na hĺbkovom doraze
- 3 Hĺbkový doraz
- 4 Upevňovací prstenec prídavná rukoväť
- 5 Otočná skrutka pre hĺbkový doraz
- 6 Voličový spínač funkcií
- 7 Regulačné koliesko predvolby otáčok 
- 8 Prepínač smeru otáčania
- 9 Aretačné tlačidlo pre spínač ZAP/VYP
- 10 Spínač ZAP/VYP
- 11 Prídavná rukoväť

### Rozsah dodávky

- 1 príklepová vŕtačka
- 1 prídavná rukoväť (predmontovaná)
- 1 hĺbkový doraz
- 1 prenosný kufrík
- 1 návod na obsluhu

### Technické údaje

Dimenzačný príkon	750 W
Dimenzačné napätie	230 V ~, 50 Hz (striedavý prúd)
Dimenzačné otáčky pri chode naprázdno	$n_0$ 0–3000 min <sup>-1</sup>
Frekvencia príklepov	max. 48000 min <sup>-1</sup>
Max. krútiaci moment	10 Nm
Kapacita skľučovadla 	Ø max. 13 mm
Max. priemer vŕtáka	12 mm na oceľ 30 mm na drevo 14 mm na betón
Trieda ochrany	II/□ (dvojitá izolácia)

### Hodnota emisií hluku

Nameraná hodnota hluku zistená podľa EN 62841. Vyhodnotená hodnota hladiny hluku A elektrického náradia je typicky:

Hladina akustického tlaku	$L_{pA} = 84,7$ dB (A)
Neurčitost'	K = 3 dB
Hladina akustického výkonu	$L_{WA} = 95,7$ dB (A)
Neurčitost'	K = 3 dB



**Nosiť ochranu sluchu!**

## Celková hodnota vibrácií

Celkové hodnoty vibrácií (súčet vektorov troch smerov) zisované podľa EN 62841:

### Vítanie do kovov

(Hlavná rukoväť)  $a_{h,D} = 7,245 \text{ m/s}^2$ ,  $K = 1,5 \text{ m/s}^2$

(Prídavná rukoväť)  $a_{h,D} = 5,947 \text{ m/s}^2$ ,  $K = 1,5 \text{ m/s}^2$

### Príklepové vítanie do betónu

(Hlavná rukoväť)  $a_{h,D} = 11,674 \text{ m/s}^2$ ,  $K = 1,5 \text{ m/s}^2$

(Prídavná rukoväť)  $a_{h,D} = 9,645 \text{ m/s}^2$ ,  $K = 1,5 \text{ m/s}^2$

## UPOZORNENIE

- Uvedené celkové hodnoty vibrácií a uvedené hodnoty emisie hluku boli merané podľa normovaného skúšobného postupu a môžu sa použiť na porovnanie jedného elektrického náradia s druhým.
- Uvedené celkové hodnoty vibrácií a uvedené hodnoty emisie hluku sa môžu tiež použiť na predbežný odhad zaťaženia.

## ⚠ VÝSTRAHA!

- Emisie vibrácií a hluku sa môžu líšiť od uvedených hodnôt počas skutočného používania elektrického náradia, v závislosti od spôsobu, akým sa elektrické náradie používa, obzvlášť od druhu obrobku.
- Pokúste sa zaťaženie udržať podľa možnosti na čo najnižšej hodnote. Príkladom opatrení na zníženie zaťaženia vibráciami je nosenie rukavíc pri používaní náradia a obmedzenie pracovného času. Musia sa pritom zohľadniť všetky podiely prevádzkového cyklu (napríklad časy, v priebehu ktorých je elektrické náradie vypnuté a časy, počas ktorých je náradie síce zapnuté, ale beží bez zaťaženia).



## Všeobecné bezpečnostné pokyny pre elektrické náradie



### ⚠ VÝSTRAHA!

- Prečítajte si všetky bezpečnostné pokyny, upozornenia, ilustrácie a technické údaje, ktorými je opatrené toto elektrické náradie. Zanedbania pri dodržiavaní nasledujúcich pokynov môžu mať za následok zásah elektrickým prúdom, požiar a/alebo ťažké poranenia.

### Pre prípad budúceho použitia uschovajte všetky bezpečnostné pokyny a upozornenia.

V bezpečnostných pokynoch používaný pojem „elektrické náradie“ sa týka elektrického náradia napájaného zo siete (so sieťovým vedením) a elektrického náradia prevádzkovaného s akumulátorom (bez sieťového vedenia).

## 1. Bezpečnosť na pracovisku

- Udržujte svoje pracovisko v čistote a dobre osvetlené. Neporiadok a neosvetlené pracovné oblasti môžu viesť k úrazom.
- Nepracujte s elektrickým náradím na miestach s nebezpečenstvom výbuchu, na ktorých sa nachádzajú horľavé kvapaliny, plyny alebo prach. Z elektrického náradia vychádzajú iskry, ktoré môžu tento prach alebo výpary zapáliť.
- Počas používania elektrického náradia zabráňte prístupu deťom a iným osobám. Pri odvrátení pozornosti môžete stratiť kontrolu nad elektrickým náradím.

## 2. Elektrická bezpečnosť

- Prípojná zástrčka elektrického náradia musí byť vhodná pre danú zásuvku. Zástrčka sa nesmie žiadnym spôsobom meniť. Spolu s elektrickým náradím, ktoré má ochranné uzemnenie, nepoužívajte žiadne sieťové adaptéry. Nezmenené zástrčky a vhodné zásuvky znižujú riziko zásahu elektrickým prúdom.

- b) Vyvarujte sa telesnému kontaktu s uzemnenými povrchmi ako sú potrubia, vykurovacie telesá, sporáky a chladničky. Ak je vaše telo uzemnené, hrozí zvýšené riziko zásahu elektrickým prúdom.
- c) **Chráňte elektrické náradie pred dažďom alebo vlhkosťou.** Vniknutie vody do elektrického náradia zvyšuje riziko zásahu elektrickým prúdom.
- d) **Nepoužívajte pripojovacie vedenie na iné účely, ako napr. na nosenie, zavesenie elektrického náradia alebo na vyťahovanie zástrčky z elektrickej zásuvky.** Pripojovacie vedenie udržiavajte mimo zdrojov tepla, oleja, ostrých hrán alebo pohybujúcich sa častí prístroja. Poškodené alebo zamotané pripojovacie vedenia zvyšujú riziko zásahu elektrickým prúdom.
- e) **Ak pracujete s elektrickým náradím vonku, používajte len také predĺžovacie vedenia, ktoré sú schválené na vonkajšie použitie.** Použitie predĺžovacieho vedenia vhodného pre vonkajšie prostredie zníži riziko zásahu elektrickým prúdom.
- f) **Ak nie je možné zabrániť prevádzke elektrického náradia vo vlhkom prostredí, použite prúdový chránič.** Používanie prúdového chrániča znižuje riziko zásahu elektrickým prúdom.
- c) **Zabráňte neúmyselnému uvedeniu do prevádzky.** Pred zapojením napájania elektrického náradia do siete a/alebo akumulátora a pred jeho zdvíhaním a prenášaním sa presvedčte, či je vypnuté. Ak máte pri prenášaní elektrického náradia prst na spínači, alebo ak elektrické náradie zapojíte do zdroja elektrického prúdu zapnuté, môže to viesť k úrazom.
- d) **Skôr než zapnete elektrické náradie, odstráňte nastavovacie náradie alebo kľúč na skrutky.** Náradie alebo kľúč, ktorý sa nachádza na otáčajúcej sa časti elektrického náradia, môže spôsobiť zranenia.
- e) **Vyhýbajte sa neprirodenému držaniu tela.** Majte pevný postoj a udržiavajte stále rovnováhu. Takto môžete elektrické náradie lepšie kontrolovať v neočakávaných situáciách.
- f) **Noste vhodný odev. Nenoste voľný odev ani šperky. Vlasy a odev sa musia udržiavať v bezpečnej vzdialenosti od pohyblivých dielov.** Voľný odev, šperky alebo dlhé vlasy sa môžu zachytiť pohybujúcimi sa časťami elektrického náradia.
- g) **Ak je možná montáž zariadení na odsávanie a zachytávanie prachu, musia sa tieto pripojiť a používať správne.** Používanie odsávania prachu môže zredukovať ohrozenie prachom.
- h) **Nenechajte sa ukolísať falošnou istotou a nepovznášajte sa nad bezpečnostné predpisy pre elektrické náradia, aj keď ste po viacnásobnom použití oboznámení s elektrickým náradím.** Neodborná manipulácia môže v rámci zlomku sekundy viesť k ťažkým poraneniam.

### 3. Bezpečnosť osôb

- a) **Buďte vždy pozorní a dávajte pozor na to, čo robíte a pri práci s elektrickým náradím postupujte s rozvahou.** Nepoužívajte elektrické náradie, ak ste unavení alebo ak ste pod vplyvom drog, alkoholu alebo liekov. Aj okamih nepozornosti pri používaní elektrického náradia môže spôsobiť vážne zranenia.
- b) **Vždy noste osobné ochranné prostriedky a ochranné okuliare.** Nosenie osobných ochranných prostriedkov, ako je maska proti prachu, protišmyková bezpečnostná obuv, ochranná prilba alebo ochrana sluchu, podľa druhu a použitia elektrického náradia, znižuje riziko poranení.

### 4. Manipulácia s elektrickým náradím a jeho použitie

- a) **Nepreťažujte elektrické náradie.** Pri svojej práci používajte len na tento účel určené elektrické náradie. So správnym elektrickým náradím pracujete lepšie a bezpečnejšie v uvedenom rozsahu jeho výkonu.
- b) **Nepoužívajte elektrické náradie s poškodeným spínačom.** Elektrické náradie, ktoré sa nedá zapnúť alebo vypnúť, je nebezpečné a musí sa opraviť.



- c) Pred vykonávaním nastavení na prístroji, výmenou vložených nástrojov alebo pred odložením elektrického náradia vyťahnite zástrčku z elektrickej zásuvky a/alebo odstráňte odoberateľný akumulátor. Toto preventívne opatrenie zabraňuje neúmyselnému spusteniu elektrického náradia.
- d) **Nepoužívané elektrické náradie uschovávajúte mimo dosahu deti. Nedovoľte používať elektrické náradie osobám, ktoré s ním nie sú oboznámené alebo si neprečítali tieto pokyny.** Elektrické náradie je nebezpečné, ak ho používajú neskúsené osoby.
- e) Elektrické náradie a vložený nástroj starostlivo udržiavajte. Skontrolujte, či pohyblivé diely fungujú bezchybne a nie sú zaseknuté, či niektoré diely nie sú zlomené alebo poškodené tak, aby bola obmedzená funkcia elektrického náradia. Pred použitím elektrického náradia nechaťte opraviť poškodené časti. Veľa úrazov je spôsobených nedostatočnou údržbou elektrického náradia.
- f) **Rezné nástroje udržiavajte ostré a čisté.** Starostlivo udržiavané rezné nástroje s ostrými reznými hranami sa menej zasekávajú a ľahšie sa dajú viesť.
- g) **Elektrické náradie, príslušenstvo, vložené nástroje atď. používajte v súlade s týmito pokynmi.** Zohľadnite pritom pracovné podmienky a činnosť, ktorú budete vykonávať. Použitie elektrického náradia na iný ako určený účel použitia môže mať za následok nebezpečné situácie.
- h) **Rukoväte a úchopné plochy udržiavajte suché, čisté a bez oleja a tuku.** Klzké rukoväte a úchopné plochy neumožňujú bezpečnú obsluhu a kontrolu elektrického náradia v nepredvídateľných situáciách.

## 5. Servis

- a) Elektrické náradie smie opravovať len kvalifikovaný odborný personál a len za použitia originálnych náhradných dielov. Takto sa zabezpečí, že zostane zachovaná bezpečnosť elektrického náradia.

## Bezpečnostné pokyny pre vrtáčky

### Bezpečnostné upozornenia pre všetky práce

-  Pri príklepovom vrtaní používajte chrániče sluchu. Nadmerné pôsobenie hluku môže spôsobiť stratu sluchu.
- Používajte prídavnú rukoväť. Strata kontroly môže viesť k zraneniam.
- Držte elektrické náradie len za izolované plochy rukovätí, keď vykonávate práce, pri ktorých sa elektrické náradie môže dostať na skryté prúdové vedenia alebo na vlastné prírodné vedenie. Kontakt s elektrickým vedením, ktoré je pod napätím, môže viesť pod napätie aj kovové časti prístroja a spôsobíť zásah elektrickým prúdom.
-  Noste protiprachovú masku.

### Bezpečnostné pokyny pri používaní dlhých vrtákov

- V žiadnom prípade nepracujte s vyššími otáčkami ako otáčkami maximálne dovolenými pre vrták. Pri vyšších otáčkach sa môže vrták ľahko ohnúť, keď sa bez kontaktu s obrobkom môžu voľne otáčať a môže spôsobiť poranenia.
- Vrtanie začnite vždy s nízkymi otáčkami a zatiaľ čo vrták má kontakt s obrobkom. Pri vyšších otáčkach sa môže vrták ľahko ohnúť, keď sa bez kontaktu s obrobkom môžu voľne otáčať a môže spôsobiť poranenia.
- Nevyvíjajte žiadny nadmerný tlak a iba v pozdĺžnom smere k vrtáku. Vrtáky sa môžu ohnúť a tým sa zlomia alebo vedú k strate kontroly a k poraneniam.



## Bezpečnostné upozornenia špecifické pre prístroj

### **⚠ VÝSTRAHA! TOXICKÝ PRACH!**

- ▶ Práca so škodlivým alebo toxickým prachom znamená ohrozenie zdravia obsluhy alebo osôb nachádzajúcich sa v jej blízkosti.
- **POZOR, VEDENIA! NEBEZPEČENSTVO!**  
Ubezpečte sa, že pri práci s elektrickým náradím nenarazíte na elektrické vedenia, vedenia plynu alebo vody. Pred vrátaním alebo drážkovaním do steny túto prípadne prekontrolujte detektorom vedení.
- Zachyťte akýkoľvek akumuláčny prach, napr. s vysávačom.

### Zvyškové riziká

Aj keď toto elektrické náradie používate podľa predpisov, vždy pretrvávajú zvyškové riziká. V súvislosti s konštrukciou a vyhotovením tohto elektrického náradia môžu vzniknúť nasledovné riziká:

1. Poškodenie pľúc, pokiaľ sa nenosí vhodná ochranná maska proti prachu.
2. Poškodenia sluchu, ak sa nenosí vhodná ochrana sluchu.
3. Poškodenia zdravia, ktoré vyplývajú z vibrácií ruky a ramena, ak sa prístroj používa dlhší čas alebo sa riadne nevedie a neutržiava.

### **⚠ VÝSTRAHA!**

- ▶ Toto elektrické náradie vytvára počas prevádzky elektromagnetické pole. Toto pole môže za určitých okolností negatívne obmedziť aktívne alebo pasívne medicínske implantáty. Aby sa znížilo riziko vážnych alebo smrteľných poranení, odporúčame osobám s medicínskymi implantátmi, aby sa poradili so svojim lekárom alebo výrobcom medicínskeho implantátu skôr, než budú obsluhovať stroj.

## Originálne príslušenstvo/originálne prídavné zariadenia

- Používajte len príslušenstvo a prídavné zariadenia, ktoré sú uvedené v návode na obsluhu, príp. ktorých upnutie je kompatibilné s prístrojom.

## Uvedenie do prevádzky

### **⚠ VÝSTRAHA!**

- ▶ Pred akýmkoľvek prácou na prístroji vypnite prístroj a vytiahnite elektrickú zástrčku.

## Pridavná rukoväť

### **UPOZORNENIE**

- ▶ Z bezpečnostných dôvodov sa tento prístroj môže používať len s namontovanou prídavnou rukoväťou ①.
- ◆ Povoľte slučku prídavnej rukoväte ① tak, že ju otočíte v smere hodinových ručičiek.
- ◆ Posuňte prídavnú rukoväť ① do smeru rýchlopínacieho skľučovača ①.
- ◆ Otočte prídavnú rukoväť ① do požadovanej polohy.
- ◆ Nastavenia rastra na prídavnej rukoväti ① sa musia teraz zasunúť cez poistný kolík na hrdle vretena prístroja.
- ◆ Potom otočte prídavnú rukoväť ① znovu proti smeru hodinových ručičiek.

### **UPOZORNENIE**

- ▶ Podľa pracovnej pozície dávajte prídavnú rukoväť ① do rôznych polôh rastra. Na tento účel uvoľnite a zatvorte prídavnú rukoväť ① podľa predchádzajúceho opisu.

## Hĺbkový doraz (pozri obr. A)

- ◆ Uvoľnite otočnú skrutku pre hĺbkový doraz ⑤.
- ◆ Nasadzte hĺbkový doraz ③ do prídavnej rukoväte ①.
- ◆ Dbajte na to, aby ozubenie na hĺbkovom doraze ② ukazovalo nahor a nadol.

- ◆ Hĺbkový doraz ③ vytiahnite natoľko, aby odstup medzi hrotom vrtáka a špičkou hĺbkového dorazu zodpovedal požadovanej hĺbke vrtania.
- ◆ Pevne zatočte otočnú skrutku pre hĺbkový doraz ⑤, aby ste mohli aretovať hĺbkový doraz ③.

## Výmena nástrojov

- ◆ Otočte rýchlopínacie skľučovadlo vrtáka ① do smeru RELEASE →, aby sa otvorilo.
- ◆ Nasadíte požadovaný nástroj do rýchlopínacieho skľučovadla ①.
- ◆ Upnite nástroj otočením rýchlopínacieho skľučovadla ① do smeru ←GRIP.

## Obsluha

### Výber druhu prevádzky

#### Voličový spínač funkcií:

- ◆ Voličový spínač funkcií ⑥ zasuňte tak, aby sa zablokoval na požadovanom symbole:

Funkcia	Symbol
Vrtanie	
Príklepové vrtanie	

### Výber smeru otáčania

#### VÝSTRAHA!

- ▶ Používanie/prestavenie prepínača smeru otáčania ⑧ sa smie uskutočniť iba pri zastavení prístroja.
- ◆ Zvoľte smer otáčania prepnutím prepínača smeru otáčania ⑧ doprava, príp. doľava.

### Predvoľba otáčok

Regulačným kolieskom predvoľby otáčok ⑦ môžete predvoliť počet otáčok. Ktoré otáčky sú vhodnejšie, závisí od obrábaného materiálu. Správne nastavenie zistíte praktickým testom:

#### UPOZORNENIE

- ▶ Nastavené otáčky sa dosahujú len počas trvalej prevádzky.

## Zapnutie a vypnutie

### Zapnutie prístroja

- ◆ Stlačte spínač ZAP/VYP ⑩.

### Vypnutie prístroja

- ◆ Pusťte spínač ZAP/VYP ⑩.

### Zapnutie trvalej prevádzky

- ◆ Stlačte spínač ZAP/VYP ⑩. Spínač ZAP/VYP zaistíte v stlačnom stave pomocou aretačného tlačidla spínača ZAP/VYP ⑨.

### Vypnutie trvalej prevádzky

- ◆ Stlačte spínač ZAP/VYP ⑩ a znova ho pusťte.

## Údržba a čistenie



**VÝSTRAHA! NEBEZPEČENSTVO PORANENIA!** Pred akýmkoľvek prácou na prístroji vypnite prístroj a vytiahnite elektrickú zástrčku.

- Do vnútra prístroja sa nesmú dostať žiadne tekutiny.
- Na čistenie telesa používajte suchú handru. Nikdy nepoužívajte benzín, rozpúšťadlá alebo čistiace prostriedky, ktoré poškodzujú umelú hmotu.
- Po ukončení práce stroj očistite.
- Prístroj skladujte v suchej miestnosti.

#### VÝSTRAHA!

- ▶ Ak je nevyhnutná výmena prípojného vedenia, potom sa tento kábel musí zakúpiť od výrobcu alebo ním povereného zástupcu, aby nedošlo k ohrozeniu bezpečnosti.

#### UPOZORNENIE

- ▶ Neuvedené náhradné diely (ako napr. uhľikové kľe, spínače) si môžete objednať prostredníctvom našich call centier.

## Likvidácia



Obal sa skladá z ekologických materiálov, ktoré môžete zlikvidovať v miestnych recyklačných strediskách.



### Elektrické náradie neodhadzujte do komunálneho odpadu!

V súlade s európskou smernicou č. 2012/19/EU sa opotrebované elektrické náradie musí zberať oddelene a zlikvidovať v rámci ekologickej recyklácie.

Informácie o možnostiach likvidácie prístroja, ktorý doslúžil, dostanete na obecnej alebo mestskej správe.



Obal zlikvidujte ekologicky.

Dbajte na označenie na rôznych obalových materiáloch a triedte ich osobitne.

Obalové materiály sú označené skratkami (a) a číslicami (b) s nasledujúcim významom: 1–7: plasty, 20–22: papier a lepenka, 80–98: kompozitné materiály.



Informácie o možnostiach likvidácie výrobku, ktorý doslúžil, získate od svojej obecnej alebo mestskej samosprávy.



Produkt je recyklovateľný, podlieha rozšírenej zodpovednosti výrobcu a zbiera sa oddelene.

## Záruka spoločnosti Kompennass Handels GmbH

Vážená zákaznička, vážený zákazník, na tento prístroj máte záruku 3 roky od dátumu zakúpenia. V prípade nedostatkov tohto výrobku máte práva vyplývajúce zo zákona voči predajcovi tohto výrobku. Tieto Vaše práva vyplývajúce zo zákona nie sú obmedzené našou zárukou, uvedenou nižšie.

### Záručné podmienky

Záručná doba začína plynúť dátumom zakúpenia. Prosím, uschovajte si pokladničný blok. Tento bude potrebný ako dôkaz o zakúpení.

Ak v priebehu troch rokov od dátumu zakúpenia tohto výrobku dôjde k chybe materiálu alebo výrobné chybe, výrobok vám – podľa nášho uváženia – bezplatne opravíme, vymeníme alebo uhradíme kúpnu cenu. Podmienkou tohto záručného plnenia je, že počas trojročnej lehoty sa poškodený prístroj a doklad o zakúpení (pokladničný blok) predloží so stručným opisom, v čom spočíva nedostatok prístroja a kedy sa vyskytol.

Ak je chyba pokrytá našou zárukou, zašleme Vám späť opravený alebo nový výrobok. Opravu alebo výmenu výrobku nezačína plynúť žiadna nová záručná doba.

### Záručná doba a zákonné nároky na odstránenie chýb

Záručná doba sa záručným plnením nepredĺži. To platí aj pre vymenené a opravené diely. Poškodenia a chyby zistené prípadne už pri kúpe, sa musia hlásiť okamžite po vybalení. Po uplynutí záručnej doby podliehajú prípadné opravy poplatku.

### Rozsah záruky

Prístroj bol starostlivo vyrobený v súlade s prísnyimi smernicami kvality a pred dodaním bol svedomito preskúšaný.

Záručné plnenie sa vzťahuje na chyby materiálu alebo výrobné chyby. Táto záruka sa nevzťahuje na časti výrobku, ktoré sú vystavené bežnému opotrebovaniu a preto ich možno pokladať za rýchlo opotrebitelné diely, ani na poškodenia krehkých dielov, ako sú napríklad spínače alebo diely vyrobené zo skla.

Táto záruka zaniká v prípade poškodenia výrobku neodborným používaním alebo neodbornou údržbou. Na správne používanie výrobku sa musia presne dodržiavať všetky pokyny, uvedené v návode na obsluhu. Bezpodmienečne sa musí zabrániť použitiu alebo úkonom, ktoré sa v návode na obsluhu neodporúčajú alebo pred ktorými sa varuje.

Výrobok je určený len na súkromné použitie a nie na priemyselné používanie. Záruka zaniká pri nesprávnom a neodbornom zaobchádzaní, pri použití násilia a pri zásahoch, ktoré neboli vykonané našim autorizovaným servisom.

### Záručná doba neplatí pri

- normálnom opotrebovaní kapacity akumulátora
- komerčnom používaní výrobku
- poškodení alebo zmene výrobku zákazníkom
- nerešpektovaní predpisov týkajúcich sa bezpečnosti a údržby, chybách obsluhy
- škodách v dôsledku elementárnych udalostí

### Vybavenie v prípade záruky

Na zaručenie rýchleho vybavenia Vašej žiadosti postupujte podľa nasledujúcich pokynov:

- Na všetky otázky majte pripravený pokladničný doklad a číslo výrobku (napr. IAN 12345) ako doklad o nákupe.
- Číslo výrobku nájdete na typovom štítku na výrobku, na gravúre na výrobku, na titulnej stránke návodu na obsluhu (dole vľavo) alebo ako nálepku na zadnej alebo spodnej strane výrobku.
- Ak dôjde k funkčným poruchám alebo iným nedostatkom, kontaktujte najprv nižšie uvedené servisné oddelenie **telefonicky** alebo **e-mailom**.
- Výrobok, zaevidovaný ako poruchový, môžete potom spolu s dokladom o nákupe (pokladničný blok) a uvedením popisu chyby a dátumu, kedy k nej došlo, bezplatne odoslať na adresu servisného strediska, ktorá Vám bude oznámená.



Na webovej stránke [www.lidl-service.com](http://www.lidl-service.com) si môžete stiahnuť tieto a mnoho ďalších príručiek, videá o výrobkoch a inštalačný softvér.

Pomocou tohto QR-kódu sa dostanete priamo na stránku servisu Lidl ([www.lidl-service.com](http://www.lidl-service.com)) a pomocou zadania čísla výrobku (IAN) 367463\_2101 otvoríte váš návod na obsluhu.

### UPOZORNENIE

- ▶ Pri nástrojoch Parkside zašlite, prosím, výlučne chybný výrobok bez príslušenstva (napr. akumulátor, úložný kufrík, montážne náradie, atď.).

### ⚠ VÝSTRAHA!

- ▶ Opravy vašich prístrojov zverte servisnému stredisku alebo odbornému elektrikárovi a pri opravách použite iba originálne náhradné diely. Tým sa zaistí, že sa zachová bezpečnosť prístroja.

### Servis

**Servis Slovensko**

Tel. 0850 232001

E-Mail: [kompernass@lidl.sk](mailto:kompernass@lidl.sk)

IAN 367463\_2101

### Dovozca

Majte na pamäti, že nižšie uvedená adresa nie je adresou servisného strediska. Najprv kontaktujte uvedené servisné stredisko.

KOMPERNASS HANDELS GMBH

BURGSTRASSE 21

44867 BOCHUM

NEMECKO

[www.kompernass.com](http://www.kompernass.com)

## Preklad originálneho vyhlásenia o zhode

My, spoločnosť KOMPERNASS HANDELS GMBH, zodpovedný za dokumentáciu: pán Semi Uguzlu, BURGSTR. 21, 44867 BOCHUM, Deutschland/Nemecko vyhlasujeme, že tento výrobok je v súlade s nasledovnými normami, normatívnymi dokumentmi a smernicami ES:

**Smernica o strojových zariadeniach**  
(2006/42/EC)

**Elektromagnetická znášanlivosť**  
(2014/30/EU)

**Smernica RoHS**  
(2011/65/EU)\*

\* Výhradnú zodpovednosť za vydanie tohto vyhlásenia o zhode nesie výrobca. Vyššie opísaný predmet vyhlásenia je v súlade s predpismi smernice č. 2011/65/EU Európskeho parlamentu a Rady z 8. júna 2011 o obmedzení používania určitých nebezpečných látok v elektrických a elektronických zariadeniach.

### Použité harmonizované normy

EN 62841-1:2015

EN 62841-2-1:2018

EN 55014-1:2017

EN 55014-2:2015

EN 61000-3-2:2014

EN IEC 61000-3-2:2019

EN 61000-3-3:2013

EN 61000-3-3:2013/A1:2019

EN 50581:2012

**Typové označenie stroja:** Príklepová vŕtačka PSBM 750 B3

**Rok výroby:** 02–2021

**Sériové číslo:** IAN 367463\_2101

Bochum, 22.03.2021



Semi Uguzlu  
– Manažér kvality –

Technické zmeny v zmysle ďalšieho vývoja sú vyhradené.

# Índice

<b>Introducción</b> .....	<b>76</b>
Uso previsto .....	76
Componentes ilustrados .....	76
Volumen de suministro .....	76
Características técnicas .....	76
<b>Indicaciones generales de seguridad para las herramientas eléctricas</b> .....	<b>77</b>
1. Seguridad en el lugar de trabajo .....	77
2. Seguridad eléctrica .....	77
3. Seguridad de las personas .....	78
4. Uso y manejo de la herramienta eléctrica .....	78
5. Asistencia técnica .....	79
<b>Indicaciones de seguridad para los taladros</b> .....	<b>79</b>
Indicaciones de seguridad específicas para el aparato .....	80
Accesorios/equipos adicionales originales .....	80
<b>Puesta en funcionamiento</b> .....	<b>80</b>
Mango adicional .....	80
Tope de profundidad (consulte las figs. A) .....	81
Cambio de las herramientas .....	81
<b>Manejo</b> .....	<b>81</b>
Selección del modo de funcionamiento .....	81
Selección del sentido de giro .....	81
Preselección de la velocidad .....	81
Encendido y apagado .....	81
<b>Mantenimiento y limpieza</b> .....	<b>82</b>
<b>Desecho</b> .....	<b>82</b>
<b>Garantía de Kompernass Handels GmbH</b> .....	<b>83</b>
<b>Asistencia técnica</b> .....	<b>84</b>
<b>Importador</b> .....	<b>84</b>
<b>Traducción de la Declaración de conformidad original</b> .....	<b>85</b>

# TALADRORA DE PERCUSIÓN PSBM 750 B3

## Introducción

Felicidades por la compra de su aparato nuevo. Ha adquirido un producto de alta calidad. Las instrucciones de uso forman parte del producto y contienen indicaciones importantes acerca de la seguridad, del uso y del desecho de este aparato. Antes de usar el producto, familiarícese con todas las indicaciones de manejo y de seguridad. Utilice el producto únicamente como se describe y para los ámbitos de aplicación indicados. Entregue todos los documentos cuando transfiera el producto a terceros.

## Uso previsto

El aparato está previsto para lo siguiente:

- Taladrado de percusión en ladrillo, hormigón y roca.
- Perforación en superficies de roca, madera y metal.

La utilización del aparato para otros fines o su modificación se consideran contrarias al uso previsto y aumentan considerablemente el riesgo de accidentes.

El fabricante no se responsabiliza por los daños derivados de una utilización contraria al uso previsto. El aparato no está indicado para su uso comercial o industrial.

## Componentes ilustrados

- 1 Portabrocas de fijación rápida
- 2 Dentado en el tope de profundidad
- 3 Tope de profundidad
- 4 Anillo de fijación del mango adicional
- 5 Tornillo giratorio del tope de profundidad
- 6 Selector de funciones
- 7 Rueda de ajuste de la preselección de velocidad 
- 8 Interruptor del sentido de giro

- 9 Botón de bloqueo del interruptor de encendido/apagado
- 10 Interruptor de encendido/apagado
- 11 Mango adicional

## Volumen de suministro

- 1 taladradora de percusión
- 1 mango adicional (premontado)
- 1 tope de profundidad
- 1 maletín de transporte
- 1 manual de instrucciones de uso

## Características técnicas

Consumo de potencia asignado	750 W
Tensión asignada	230 V ~, 50 Hz (corriente alterna)
Velocidad de ralentí asignada	$n_0$ 0–3000 r. p. m.
Número de impactos	máx. 48 000 impactos por minuto
Par de apriete máx.	10 Nm
Capacidad del portabrocas 	Ø máx. 13 mm
Diámetro máx. de la broca	12 mm para acero 30 mm para madera 14 mm para hormigón
Clase de aislamiento	II/III (aislamiento doble)

## Valor de emisión sonora

Medición de ruidos según la norma EN 62841.

Valores típicos del nivel sonoro con ponderación A de la herramienta eléctrica

Nivel de presión sonora	$L_{pA}$ = 84,7 dB (A)
Incertidumbre	K = 3 dB
Nivel de potencia acústica	$L_{WA}$ = 95,7 dB (A)
Incertidumbre	K = 3 dB



**¡Utilice protecciones auditivas!**

### Valor total de vibraciones

Valores totales de vibraciones (suma vectorial de tres líneas) calculados según la norma EN 62841:

#### Taladrado sobre una superficie de metal

(Mango principal)

$$a_{h,D} = 7,245 \text{ m/s}^2, K = 1,5 \text{ m/s}^2$$

(Mango adicional)

$$a_{h,D} = 5,947 \text{ m/s}^2, K = 1,5 \text{ m/s}^2$$

#### Taladrado por percusión en hormigón

(Mango principal)

$$a_{h,D} = 11,674 \text{ m/s}^2, K = 1,5 \text{ m/s}^2$$

(Mango adicional)

$$a_{h,D} = 9,645 \text{ m/s}^2, K = 1,5 \text{ m/s}^2$$

### INDICACIÓN

- ▶ Los valores totales de emisión de vibraciones y de ruidos especificados en estas instrucciones de uso se han calculado según un procedimiento de prueba estandarizado y pueden utilizarse para comparar varias herramientas eléctricas.
- ▶ Los valores totales de emisión de vibraciones y de ruidos especificados también pueden utilizarse para realizar una valoración preliminar de la carga.

### ⚠ ¡ADVERTENCIA!

- ▶ La emisión de vibraciones y de ruidos puede diferir de los valores especificados durante el propio uso de la herramienta eléctrica según cómo se esté utilizando y, especialmente, según cómo sea la pieza de trabajo que se esté procesando.
- ▶ Intente que la carga sea lo más reducida posible. Algunas medidas para reducir la carga de las vibraciones son el uso de guantes al manejar la herramienta y la limitación del tiempo de trabajo. Para ello, deben tenerse en cuenta todas las partes del ciclo de funcionamiento (por ejemplo, los momentos en los que la herramienta eléctrica está desconectada y los momentos en los que está conectada, pero funciona sin carga).



## Indicaciones generales de seguridad para las herramientas eléctricas



### ⚠ ¡ADVERTENCIA!

- ▶ Lea todas las indicaciones de seguridad, las instrucciones, las ilustraciones y los datos técnicos suministrados con esta herramienta eléctrica. El incumplimiento de las siguientes instrucciones puede provocar descargas eléctricas, incendios o lesiones graves.

### Conservar todas las indicaciones de seguridad y las instrucciones para el futuro.

El término "herramienta eléctrica" utilizado en las indicaciones de seguridad se refiere a las herramientas eléctricas de accionamiento eléctrico (con cable de red) y a las de accionamiento por batería (sin cable de red).

## 1. Seguridad en el lugar de trabajo

- Mantenga limpia y bien iluminada la zona de trabajo. El desorden y la falta de iluminación en el lugar de trabajo pueden provocar accidentes.
- No trabaje con la herramienta eléctrica en un entorno potencialmente explosivo en el que haya líquidos, gases o polvos inflamables. Las herramientas eléctricas generan chispas que pueden incendiar el polvo o los vapores.
- Mantenga a los niños y a otras personas alejados durante el manejo de la herramienta eléctrica. Si se distrae, podría perder el control de la herramienta eléctrica.

## 2. Seguridad eléctrica

- El enchufe de la herramienta eléctrica debe encajar correctamente en la toma eléctrica. No debe modificarse el enchufe de ninguna forma. No utilice ningún enchufe adaptador junto con herramientas eléctricas con conexión a tierra. El uso de enchufes sin manipular conectados a una toma eléctrica adecuada reduce el riesgo de descarga eléctrica.
- Evite el contacto físico con cualquier superficie que esté conectada a tierra, como tuberías, sistemas de calefacción, cocinas y neveras. Si su cuerpo hace contacto con la toma de tierra, existe mayor riesgo de descarga eléctrica.



- c) Mantenga el aparato alejado de la lluvia o de humedades. La penetración de agua en una herramienta eléctrica aumenta el riesgo de descarga eléctrica.
  - d) No utilice el cable de conexión para otros usos, p. ej., para transportar y colgar la herramienta eléctrica o para tirar del enchufe y desconectarlo de la red eléctrica. Mantenga el cable de conexión alejado del calor, del aceite, de los bordes cortantes o de las piezas móviles. Un cable de conexión dañado o enredado aumenta el riesgo de descarga eléctrica.
  - e) Si desea utilizar la herramienta eléctrica al aire libre, utilice exclusivamente los alargadores de cable homologados para su uso en exteriores. El uso de un alargador adecuado para exteriores reduce el riesgo de descarga eléctrica.
  - f) Si no puede evitarse el uso de la herramienta eléctrica en un entorno húmedo, utilice un interruptor diferencial residual. Su uso reduce el riesgo de descarga eléctrica.
- d) Antes de encender la herramienta eléctrica, retire las herramientas de ajuste o las llaves. Las herramientas o llaves que se encuentren dentro del alcance de la pieza giratoria de la herramienta eléctrica pueden producir lesiones.
  - e) Evite mantener una postura corporal forzada. Busque una postura segura y mantenga el equilibrio en todo momento. Así podrá controlar mejor la herramienta eléctrica, especialmente en situaciones inesperadas.
  - f) Utilice ropa adecuada. No lleve ropa ancha ni joyas. Mantenga el pelo y la ropa lejos de las piezas móviles. La ropa holgada, las joyas o el pelo suelto pueden quedar atrapados en las piezas móviles.
  - g) Si se admite el montaje de dispositivos de aspiración y de acumulación de polvo, deben conectarse y utilizarse correctamente. El uso de un dispositivo de aspiración de polvo puede reducir los riesgos causados por el polvo.
  - h) Evite cultivar un sentimiento de falsa seguridad y no se desvíe de lo dispuesto por las normas de seguridad aplicables a las herramientas eléctricas aun cuando esté muy familiarizado con la herramienta eléctrica por haberla utilizado repetidas veces. Un descuido en la manipulación puede causar lesiones graves en una fracción de segundo.

### 3. Seguridad de las personas

- a) Esté alerta, preste atención a lo que hace y proceda con sensatez a la hora de trabajar con una herramienta eléctrica. No utilice ninguna herramienta eléctrica si se siente cansado o se encuentra bajo la influencia de drogas, alcohol o medicamentos. Un solo momento de distracción mientras utiliza la herramienta eléctrica puede causar lesiones graves.
- b) Utilice siempre un equipo de protección individual y gafas de protección. El uso de un equipo de protección individual, como mascarilla anti-polvo, calzado de seguridad antideslizante, casco o protecciones auditivas según el tipo de herramienta eléctrica en cuestión, reduce el riesgo de lesiones.
- c) Evite que el aparato pueda ponerse en marcha accidentalmente. Asegúrese de que la herramienta eléctrica esté apagada antes de conectarla a la red eléctrica o a la batería, asírla o transportarla. Si transporta la herramienta eléctrica con los dedos en el interruptor o conecta la herramienta eléctrica ya encendida a la red eléctrica, puede provocar accidentes.

### 4. Uso y manejo de la herramienta eléctrica

- a) No sobrecargue la herramienta eléctrica. Utilice la herramienta eléctrica adecuada para el trabajo en cuestión. De esta manera, trabajará mejor y de forma más segura dentro del rango de potencia indicado.
- b) No utilice ninguna herramienta eléctrica con el interruptor defectuoso. Una herramienta que no pueda encenderse o apagarse es peligrosa y debe repararse.
- c) Desconecte el enchufe de la red eléctrica o retire la batería extraíble antes de realizar cualquier ajuste en el aparato, cambiar los accesorios o abandonar la herramienta eléctrica. Estas medidas de seguridad evitan que la herramienta eléctrica se encienda de forma accidental.



- d) Guarde las herramientas eléctricas que no vaya a utilizar fuera del alcance de los niños. No permita el uso de la herramienta eléctrica a personas que no estén familiarizadas con su manejo o que no hayan leído estas indicaciones. Las herramientas eléctricas son peligrosas cuando están en manos de personas inexpertas.
- e) Mantenga las herramientas eléctricas y los accesorios en perfecto estado. Compruebe que las piezas móviles funcionen correctamente y no se atasquen, y asegúrese de que ninguna pieza se haya roto ni esté dañada de forma que el funcionamiento del aparato pueda verse afectado. Encargue la reparación de las piezas dañadas antes de utilizar la herramienta eléctrica. Muchos accidentes se deben al mal estado de las herramientas eléctricas.
- f) Mantenga las herramientas de corte limpias y afiladas, ya que así se atascan menos y son más fáciles de guiar.
- g) Utilice la herramienta eléctrica, los accesorios, las herramientas intercambiables, etc. según lo dispuesto en estas instrucciones. Tenga en cuenta las condiciones de trabajo y los procedimientos que deban seguirse. El uso de las herramientas eléctricas para aplicaciones distintas a las previstas puede causar situaciones peligrosas.
- h) Mantenga los mangos y las superficies de agarre secos, limpios y sin restos de aceite o grasa. Si los mangos o las superficies de agarre están resbaladizos, no podrá manejarse la herramienta eléctrica de forma segura en caso de imprevistos.

## 5. Asistencia técnica

- a) Encargue la reparación de su herramienta eléctrica exclusivamente al personal cualificado especializado y solo con recambios originales. De esta forma, se garantiza que la seguridad del aparato no se vea afectada.

## Indicaciones de seguridad para los taladros

### Indicaciones de seguridad para todos los trabajos

-  Utilice protecciones auditivas para taladrar por percusión. El efecto del ruido puede provocar pérdidas auditivas.
- Utilice el mango adicional. La pérdida de control puede provocar lesiones.
- Sujete la herramienta eléctrica exclusivamente por los mangos aislados si pretende utilizarla para trabajos en los que la herramienta pueda entrar en contacto con conexiones eléctricas ocultas o con el propio cable de conexión. El contacto con cables conductores de electricidad también puede someter las piezas metálicas del aparato a la tensión eléctrica y provocar una descarga eléctrica.
-  Utilice una mascarilla de protección antipolvo.

### Indicaciones de seguridad para el uso de brocas largas

- No trabaje nunca con una velocidad que supere la máxima admitida para la broca. Si se utiliza una velocidad mayor, es posible que la broca se combe ligeramente cuando pueda girar libremente por no estar en contacto con la pieza de trabajo y que provoque lesiones.
- Comience siempre el proceso de taladrado con una velocidad baja y con la broca en contacto con la pieza de trabajo. Si se utiliza una velocidad mayor, es posible que la broca se combe ligeramente cuando pueda girar libremente por no estar en contacto con la pieza de trabajo y que provoque lesiones.
- No ejerza una presión excesiva y presione exclusivamente en dirección longitudinal con respecto a la broca. Las brocas pueden combarse y, en consecuencia, romperse o provocar una pérdida de control y lesiones.

## Indicaciones de seguridad específicas para el aparato

### **⚠ ¡ADVERTENCIA! ¡POLVOS TÓXICOS!**

- ▶ El procesamiento de polvos tóxicos/nocivos entraña un riesgo para la salud del usuario o de las personas que se encuentren próximas a él.

### ■ ¡ATENCIÓN A LOS CABLES Y TUBERÍAS! ¡PELIGRO!

Asegúrese de no golpear ningún cable eléctrico ni tubería de gas o agua al trabajar con la herramienta eléctrica. Si es necesario, compruebe la superficie con un detector de cables antes de taladrar o perforar una pared.

- Atrapa cualquier polvo acumulado, por ej. con un aspirador encendido.

### Riesgos residuales

Aun cuando maneje esta herramienta eléctrica de forma cuidadosa, siempre existen riesgos residuales. Pueden producirse los siguientes peligros en relación con la construcción y el diseño de esta herramienta eléctrica:

1. Lesiones pulmonares si no se utiliza una mascarilla de protección antipolvo adecuada.
2. Lesiones del sistema auditivo si no se utilizan protecciones auditivas adecuadas.
3. Daños físicos provocados por el efecto de las vibraciones en el brazo y en la mano si se utiliza el aparato durante un periodo prolongado de tiempo o si no se maneja ni se mantiene correctamente.

### **⚠ ¡ADVERTENCIA!**

- ▶ Esta herramienta eléctrica genera un campo electromagnético durante el funcionamiento. En determinadas situaciones, este campo puede afectar a los implantes médicos activos o pasivos. Para minimizar el riesgo de trastornos graves o mortales, recomendamos a las personas con implantes médicos que consulten a su médico y al fabricante del implante antes de manejar la máquina.

## Accesorios/equipos adicionales originales

- Utilice exclusivamente los accesorios y equipos adicionales especificados en las instrucciones de uso y compatibles con el aparato.

## Puesta en funcionamiento

### **⚠ ¡ADVERTENCIA!**

- ▶ Antes de realizar cualquier tarea en el aparato, apáguelo y desconecte el enchufe de la red eléctrica.

## Mango adicional

### INDICACIÓN

- ▶ Por motivos de seguridad, solo puede utilizar-se este aparato con el mango adicional **11** montado.
- ◆ Para aflojar la abrazadera del mango adicional **11**, gírelo en sentido horario.
- ◆ Desplace el mango adicional **11** en dirección al portabrocas de fijación rápida **1**.
- ◆ Mueva el mango adicional **11** hasta alcanzar la posición deseada.
- ◆ Las posiciones de encastre del mango adicional **11** deben quedar sobre el saliente de fijación del cuello del husillo del aparato.
- ◆ Tras esto, vuelva a apretar el mango adicional **11** en sentido antihorario.

### INDICACIÓN

- ▶ Coloque el mango adicional **11** en las distintas posiciones de encastre según sea necesario para realizar el trabajo. Para ello, afloje y encastre el mango adicional **11** de la manera descrita anteriormente.

## Tope de profundidad (consulte las figs. A)

- ◆ Afloje el tornillo giratorio del tope de profundidad **5**.
- ◆ Inserte el tope de profundidad **3** en el mango adicional **11**.
- ◆ Asegúrese de que el dentado del tope de profundidad **2** apunte hacia arriba y hacia abajo.
- ◆ Tire del tope de profundidad **3** hacia fuera hasta que la distancia entre la punta de la broca y la punta del tope de profundidad se corresponda con la profundidad de perforación deseada.
- ◆ Apriete el tornillo giratorio del tope de profundidad **5** para encastrar el tope de profundidad **3**.

## Cambio de las herramientas



- ◆ Gire el portabrocas de fijación rápida **1** hacia RELEASE → para abrirlo.
- ◆ Inserte la herramienta en cuestión en el portabrocas de fijación rápida **1**.
- ◆ Fije la herramienta girando el portabrocas de fijación rápida **1** hacia ←GRIP.

## Manejo

### Selección del modo de funcionamiento

#### Selector de funciones

- ◆ Gire el selector de funciones **6** hasta que encastre en el símbolo deseado:

Función	Símbolo
Perforación	
Taladrado por percusión	

## Selección del sentido de giro

### ¡ADVERTENCIA!

- ▶ Solo puede utilizarse/ajustarse el interruptor del sentido de giro **8** con el aparato detenido.
- ◆ Para seleccionar el sentido de giro, pulse el interruptor del sentido de giro **8** hacia la derecha o hacia la izquierda.

## Preselección de la velocidad

Puede preseleccionarse la velocidad con la rueda de ajuste de la preselección de velocidad  **7**. La velocidad adecuada depende del material que desee procesarse. Calcule el ajuste adecuado mediante una prueba práctica.

### INDICACIÓN

- ▶ La velocidad ajustada solo se alcanza en el modo de funcionamiento continuo.

## Encendido y apagado

### Encendido del aparato

- ◆ Pulse el interruptor de encendido/apagado **10**.

### Apagado del aparato

- ◆ Suelte el interruptor de encendido/apagado **10**.

### Activación del modo de funcionamiento continuo

- ◆ Pulse el interruptor de encendido/apagado **10**. Manténgalo pulsado con el botón de bloqueo del interruptor de encendido/apagado **9**.

### Desactivación del modo de funcionamiento continuo

- ◆ Pulse el interruptor de encendido/apagado **10** y vuelva a soltarlo.

## Mantenimiento y limpieza



**¡ADVERTENCIA! ¡PELIGRO DE LESIONES!** Antes de realizar cualquier tarea en el aparato, apáguelo y desconecte el enchufe de la red eléctrica.

- Evite que pueda penetrar cualquier líquido en el interior del aparato.
- Utilice un paño seco para la limpieza de la carcasa. No utilice nunca bencina, disolventes ni productos de limpieza que puedan dañar el plástico.
- Limpie la máquina tras finalizar el trabajo.
- Almacene el aparato en un lugar seco.



### ¡ADVERTENCIA!

- ▶ Si es necesario cambiar el cable de conexión, encomiende su sustitución al fabricante o a su distribuidor para evitar riesgos en la seguridad.

### INDICACIÓN

- ▶ Los recambios no especificados (p. ej., escobillas de carbón o interruptores) pueden solicitarse a través de nuestro servicio de asistencia técnica.

## Desecho



El embalaje consta de materiales ecológicos que pueden desecharse a través de los centros de reciclaje locales.



### No deseche las herramientas eléctricas con la basura doméstica.

Según la Directiva europea 2012/19/EU, las herramientas eléctricas usadas deben recogerse por separado para someterse a un reciclaje ecológico.

Puede informarse acerca de las posibilidades de desecho de los aparatos usados en su administración municipal o ayuntamiento.



Deseche el embalaje de forma respetuosa con el medio ambiente.

Observe las indicaciones de los distintos materiales de embalaje y, si procede, reciclelos de la manera correspondiente. Los materiales de embalaje cuentan con abreviaciones (a) y cifras (b) que significan lo siguiente: 1-7: plásticos; 20-22: papel y cartón; 80-98: materiales compuestos.



Puede informarse acerca de las posibilidades de desecho de los aparatos usados en su administración municipal o ayuntamiento.



Este producto es reciclable, está sujeto a una responsabilidad ampliada del fabricante y se recoge por separado.

## Garantía de Kompernass Handels GmbH

Estimado cliente:

Este aparato cuenta con una garantía de 3 años a partir de la fecha de compra. Si se detectan defectos en el producto, puede ejercer sus derechos legales frente al vendedor. Estos derechos legales no se ven limitados por la garantía descrita a continuación.

### Condiciones de la garantía

El plazo de la garantía comienza con la fecha de compra. Guarde bien el comprobante de caja, ya que lo necesitará como justificante de compra.

Si dentro de un periodo de tres años a partir de la fecha de compra de este producto se detecta un defecto en su material o un error de fabricación, asumiremos la reparación o sustitución gratuita del producto o restituiremos el precio de compra a nuestra elección. La prestación de la garantía requiere la presentación del aparato defectuoso y del justificante de compra (comprobante de caja), así como una breve descripción por escrito del defecto detectado y de las circunstancias en las que se haya producido dicho defecto, dentro del plazo de tres años.

Si el defecto está cubierto por nuestra garantía, le devolveremos el producto reparado o le suministraremos uno nuevo. La reparación o sustitución del producto no supone el inicio de un nuevo periodo de garantía.

### Duración de la garantía y reclamaciones legales por vicios

La duración de la garantía no se prolonga por hacer uso de ella. Este principio también se aplica a las piezas sustituidas y reparadas. Si después de la compra del aparato, se detecta la existencia de daños o de defectos al desembalarlo, deben notificarse de inmediato. Cualquier reparación que se realice una vez finalizado el plazo de garantía estará sujeta a costes.

### Alcance de la garantía

El aparato se ha fabricado cuidadosamente según estándares elevados de calidad y se ha examinado en profundidad antes de su entrega.

La prestación de la garantía se aplica a defectos en los materiales o errores de fabricación. Esta garantía no cubre las piezas del producto normalmente sometidas al desgaste y que, en consecuencia, puedan considerarse piezas de desgaste ni los daños producidos en los componentes frágiles, p. ej., interruptores o piezas de vidrio.

Se anulará la garantía si el producto se daña o no se utiliza o mantiene correctamente. Para utilizar correctamente el producto, deben observarse todas las indicaciones especificadas en las instrucciones de uso. Debe evitarse cualquier uso y manejo que esté desaconsejado o frente al que se advierta en las instrucciones de uso.

El producto está previsto exclusivamente para su uso privado y no para su uso comercial. En caso de manipulación indebida e incorrecta, uso de la fuerza y apertura del aparato por personas ajenas a nuestros centros de asistencia técnica autorizados, la garantía perderá su validez.

### La garantía no cubre los siguientes casos

- Desgaste normal de la capacidad de la batería.
- Uso comercial o industrial del producto.
- Daño o alteración del producto por parte del cliente.
- Incumplimiento de las instrucciones de seguridad y mantenimiento y errores en el manejo.
- Daños provocados por fuerza mayor.

## Proceso de reclamación conforme a la garantía

Para garantizar una tramitación rápida de su reclamación, le rogamos que observe las siguientes indicaciones:

- Mantenga siempre a mano el comprobante de caja y el número de artículo (p. ej., IAN 12345) como justificante de compra.
- Podrá ver el número de artículo en la placa de características del producto, grabado en el producto, en la portada de las instrucciones de uso (parte inferior izquierda) o en el adhesivo de la parte trasera o inferior del producto.
- Si se producen errores de funcionamiento u otros defectos, póngase primero en contacto con el departamento de asistencia técnica especificado a continuación **por teléfono o por correo electrónico**.
- Podrá enviar el producto calificado como defectuoso junto con el justificante de compra (comprobante de caja) y la descripción del defecto y de las circunstancias en las que se haya producido de forma gratuita a la dirección de correo proporcionada.



En [www.lidl-service.com](http://www.lidl-service.com), podrá descargar este manual de usuario y muchos otros más, así como vídeos sobre los productos y software de instalación.

Con este código QR, accederá directamente a la página del Servicio Lidl ([www.lidl-service.com](http://www.lidl-service.com)) y podrá abrir las instrucciones de uso mediante la introducción del número de artículo (IAN) 367463\_2101.

## INDICACIÓN

- Para las herramientas de Parkside, le rogamos que envíe exclusivamente el artículo defectuoso sin accesorios (p. ej., sin batería, maletín de transporte, herramientas de montaje, etc.).

## ⚠ ¡ADVERTENCIA!

- **Encomiende exclusivamente la reparación del aparato al servicio de asistencia técnica o a un electricista especializado y solo con los recambios originales.** De esta forma, se garantizará que la seguridad del aparato no se vea afectada.

## Asistencia técnica

### ES Servicio España

Tel.: 902 59 99 22  
(0,08 EUR/Min. + 0,11 EUR/  
llamada (tarifa normal))  
(0,05 EUR/Min. + 0,11 EUR/  
llamada (tarifa reducida))  
E-Mail: [kompennass@lidl.es](mailto:kompennass@lidl.es)

IAN 367463\_2101

## Importador

Tenga en cuenta que la dirección siguiente no es una dirección de asistencia técnica. Póngase primero en contacto con el centro de asistencia técnica especificado.

KOMPERNASS HANDELS GMBH  
BURGSTRASSE 21  
44867 BOCHUM  
ALEMANIA  
[www.kompennass.com](http://www.kompennass.com)

## Traducción de la Declaración de conformidad original

En virtud del presente documento, nosotros, KOMPERNASS HANDELS GMBH, responsable de los documentos: Semi Uguzlu, BURGSTR. 21, 44867 BOCHUM (Alemania), declaramos que este producto cumple con lo dispuesto por las siguientes normas, documentos normativos y directivas CE:

**Directiva relativa a las máquinas**  
(2006/42/EC)

**Compatibilidad electromagnética**  
(2014/30/EU)

**Directiva sobre las restricciones a la utilización de determinadas sustancias peligrosas en aparatos eléctricos y electrónicos**  
(2011/65/EU)\*

\* La responsabilidad exclusiva de la expedición de esta declaración de conformidad recaerá sobre el fabricante. El objeto descrito en la declaración cumple con las disposiciones de la Directiva 2011/65/EU del Parlamento Europeo y del Consejo del 8 de junio de 2011 sobre las restricciones a la utilización de determinadas sustancias peligrosas en aparatos eléctricos y electrónicos.

### Normas armonizadas aplicadas

EN 62841-1:2015

EN 62841-2-1:2018

EN 55014-1:2017

EN 55014-2:2015

EN 61000-3-2:2014

EN IEC 61000-3-2:2019

EN 61000-3-3:2013

EN 61000-3-3:2013/A1:2019

EN 50581:2012

**Denominación de la máquina:** Taladrora de percusión PSBM 750 B3

**Año de fabricación:** 02-2021

**Número de serie:** IAN 367463\_2101

Bochum, 22/03/2021



Semi Uguzlu

- Responsable de calidad -

Reservado el derecho de realizar modificaciones técnicas en relación con el desarrollo tecnológico.





# Indholdsfortegnelse

<b>Indledning</b> .....	<b>88</b>
Anvendelsesområde .....	88
Komponenter, der vises på billedet .....	88
Pakkens indhold .....	88
Tekniske data .....	88
<b>Generelle sikkerhedsanvisninger for elværktøjer</b> .....	<b>89</b>
1. Sikkerhed på arbejdspladsen .....	89
2. Elektrisk sikkerhed .....	90
3. Personsikkerhed .....	90
4. Anvendelse og behandling af elværktøjet .....	91
5. Service .....	91
<b>Sikkerhedsanvisninger for boremaskiner</b> .....	<b>91</b>
Sikkerhedsanvisninger specielt for produktet .....	92
Originalt tilbehør/originalt ekstraudstyr .....	92
<b>Ibrugtagning</b> .....	<b>92</b>
Ekstra håndtag .....	92
Dybdeanslag (se fig. A) .....	93
Skift af værktøj .....	93
<b>Betjening</b> .....	<b>93</b>
Valg af funktion .....	93
Valg af omdrejningsretning .....	93
Forvalg af omdrejningstal .....	93
Tænd og sluk .....	93
<b>Vedligeholdelse og rengøring</b> .....	<b>93</b>
<b>Bortskaffelse</b> .....	<b>94</b>
<b>Garanti for Kompernass Handels GmbH</b> .....	<b>94</b>
<b>Service</b> .....	<b>95</b>
<b>Importør</b> .....	<b>95</b>
<b>Original overensstemmelseserklæring</b> .....	<b>96</b>

## SLAGBOREMASKINE PSBM 750 B3

### Indledning

Tillykke med købet af dit nye produkt. Du har valgt et produkt af høj kvalitet. Betjeningsvejledningen er en del af dette produkt. Den indeholder vigtige informationer om sikkerhed, anvendelse og bortskaffelse. Du bør sætte dig ind i alle produktets betjenings- og sikkerhedsanvisninger før brug. Brug kun produktet som beskrevet og kun til de angivne anvendelsesområder. Hvis du giver produktet videre til andre, skal alle tilhørende dokumenter følges med.

### Anvendelsesområde

Produktet er velegnet til:

- Slagboring i tegl, beton og sten
- Boring i sten, træ og metal

Anden anvendelse eller ændring af produktet anses for at være uden for anvendelsesområdet og indebærer betydelige farer for uheld.

Producenten påtager sig intet ansvar for skader, der opstår som følge af anvendelse uden for anvendelsesområdet. Produktet er ikke beregnet til erhvervs-mæssig brug.



### Komponenter, der vises på billedet

- 1 Hurtigskiftepatron
- 2 Fortanding på dybdeanslag
- 3 Dybdeanslag
- 4 Fastgørelsesring til ekstra håndtag
- 5 Drejeskrue til dybdeanslag
- 6 Funktionsomskifter
- 7 Indstillingshjul til forvalg af omdrejningstal 
- 8 Omskifter til omdrejningsretning
- 9 Låseknop til TÆND-/SLUK-knap
- 10 TÆND-/SLUK-knap
- 11 Ekstra håndtag

### Pakkens indhold

- 1 slagboremaskine
- 1 ekstra håndtag (formonteret)
- 1 dybdeanslag
- 1 kuffert
- 1 betjeningsvejledning

### Tekniske data

Mærkeeffekt	750 W
Mærkespænding	230 V ~, 50 Hz (vekselstrøm)
Nominal hastighed i tomgang	$n_o$ 0-3000 min <sup>-1</sup>
Slagtal	maks. 48000 min <sup>-1</sup>
Maks. drejningsmoment	10 Nm
Borepatronkapacitet 	Ø maks. 13 mm
Maks. bordiameter	12 mm til stål 30 mm til træ 14 mm til beton
Beskyttelsesklasse	II/  (dobbeltisolering)

### Støjemissionsværdi

Måleværdi for støj beregnet iht. EN 62841. Det A-vægtede støjniveau for elværktøjet er normalt som følger:

Lydtrykniveau	$L_{pA} = 84,7$ dB (A)
Usikkerhed K	K = 3 dB
Lydeffektniveau	$L_{WA} = 95,7$ dB (A)
Usikkerhed K	K = 3 dB



**Bær høreværn!**

### Samlet vibrationsværdi

Samlede vibrationsværdier (vektorsum i tre retninger) beregnet iht. EN 62841:

#### Boring i metal

(Hovedhåndtag)  $a_{h,D} = 7,245 \text{ m/s}^2$ ,  $K = 1,5 \text{ m/s}^2$

(Ekstra håndtag)  $a_{h,D} = 5,947 \text{ m/s}^2$ ,  $K = 1,5 \text{ m/s}^2$

#### Slagboring i beton

(Hovedhåndtag)  $a_{h,D} = 11,674 \text{ m/s}^2$ ,  $K = 1,5 \text{ m/s}^2$

(Ekstra håndtag)  $a_{h,D} = 9,645 \text{ m/s}^2$ ,  $K = 1,5 \text{ m/s}^2$

#### BEMÆRK

- ▶ De angivne samlede vibrationsværdier og de angivne støjemissionsværdier er målt iht. standardiserede testmetoder og kan anvendes til sammenligning af forskellige elværktøjer.
- ▶ De angivne samlede vibrationsværdier og de angivne støjemissionsværdier kan også anvendes til en indledende vurdering af belastningen.

#### ⚠ ADVARSEL!

- ▶ Vibrations- og støjemissionen kan afvige fra de angivne værdier under den faktiske anvendelse af elværktøjet afhængigt af måden, elværktøjet anvendes på, og især af emnet, der forarbejdes.
- ▶ Prøv at holde belastningen så lav som muligt. Vibrationsbelastningen kan f.eks. reduceres ved brug af handsker, når værktøjet anvendes, eller ved at reducere den tid, værktøjet er i brug. Her skal der tages hensyn til hele driftscyklussen (f.eks. perioder, hvor elværktøjet er slukket, og perioder, hvor det er tændt, men kører uden belastning).



## Generelle sikkerhedsanvisninger for elværktøjer



### ⚠ ADVARSEL!

- ▶ Læs alle sikkerhedsanvisninger, instruktioner, illustrationer og tekniske data, som dette elværktøj er forsynet med. Hvis de nedenstående anvisninger ikke overholdes, kan det medføre elektrisk stød, brand og/eller alvorlige kvæstelser.

### Opbevar sikkerhedsanvisningerne og -instruktionerne til senere brug.

Begrebet "elværktøj", der anvendes i sikkerhedsanvisningerne, henviser både til elværktøj, der anvendes med strømledning, og batteridrevet elværktøj (uden strømledning).

## 1. Sikkerhed på arbejdspladsen

- Hold arbejdspladsen ren og godt oplyst. Rod og dårligt oplyste arbejdspladser kan medføre uheld.
- Arbejd aldrig med elværktøj i eksplosionsfarlige omgivelser, hvor der befinder sig brændbare væsker, gasser eller støv. Elværktøj danner gnister, som kan antænde støvet eller dampene.
- Hold børn og andre personer på afstand, når elværktøjet bruges. Hvis du bliver distraheret, kan du miste kontrollen over elværktøjet.

## 2. Elektrisk sikkerhed

- a) Elværktøjets tilslutningsstik skal passe ind i stikkontakten. Stikket må ikke ændres på nogen måde.  
Der må ikke bruges adapterstik sammen med beskyttelsesjordnet elværktøj. Uændrede stik og de rigtige stikkontakter reducerer risikoen for elektrisk stød.
- b) Undgå kropskontakt med jordforbundne overflader som f.eks. rør, radiatorer, komfurer og køleskabe. Der er øget risiko for elektrisk stød, hvis din krop har jordforbindelse.
- c) Hold elværktøjet væk fra regn og fugt. Hvis der kommer vand ind i elværktøjet, er der forhøjet risiko for elektrisk stød.
- d) Brug ikke tilslutningsledningen til noget, den ikke er beregnet til, f.eks. til at bære eller hænge værktøjet op i eller til at trække stikket ud af stikkontakten. Hold tilslutningsledningen på afstand af varme, olie, skarpe kanter eller bevægelige dele. Beskadigede eller sammenfiltrede tilslutningsledninger øger risikoen for elektrisk stød.
- e) Hvis du anvender elværktøj udendørs, må du kun bruge forlængerledninger, som også er egnet til udendørs brug. Når du anvender en forlængerledning, der er beregnet til udendørs brug, reduceres risikoen for elektrisk stød.
- f) Hvis det ikke kan undgås, at elværktøjet bruges i fugtige omgivelser, skal der installeres en fejlstrømsafbryder. Installation af en fejlstrømsafbryder reducerer risikoen for elektrisk stød.

## 3. Personssikkerhed

- a) Vær opmærksom og bevidst om, hvad du foretager dig, og arbejd fornuftigt med elværktøjet. Brug ikke elværktøjet, hvis du er ukoncentreret eller påvirket af narkotika, alkohol eller medicin. Selv et øjeblik uopmærksomhed ved brug af elværktøjet kan medføre alvorlige kvæstelser.
- b) Brug personligt beskyttelsesudstyr, og bær altid beskyttelsesbriller. Når du bruger personligt beskyttelsesudstyr som f.eks. støvmaske, skridsikre sikkerhedssko, beskytteshandsker, sikkerhedshjelm og høreværn afhængigt af elværktøjets type og anvendelse, reduceres risikoen for personskader.
- c) Undgå uønsket igangsætning. Kontrollér, at elværktøjet er slukket, før du forbinder det med elforsyningen og/eller tilslutter batteriet, tager elværktøjet op eller bærer det. Hvis du bærer elværktøjet rundt med fingeren på kontakten, eller hvis elværktøjet sluttes til strømforsyningen, mens det er tændt, kan der opstå uheld.
- d) Fjern indstillingsværktøj eller skrueøgler, før du tænder for elværktøjet. Hvis der sidder et værktøj eller en skrueøgle på en roterende del af elværktøjet, kan det medføre personskader.
- e) Undgå unormale kroppsstillinger. Sørg for at stå sikkert, og hold altid balancen. Derved kan du bedre kontrollere elværktøjet i uventede situationer.
- f) Bær velegnet påklædning. Bær ikke løstsiddende tøj eller smykker. Hold hår og tøj på afstand af dele, der bevæger sig. Løst tøj, smykker eller hår kan gribe fat i dele, der bevæger sig.
- g) Hvis det er muligt at montere støvopsugnings- og opsamlingsanordninger, skal disse tilsluttes og anvendes korrekt. Anvendelse af denne type anordninger nedsætter støvrisikoen.
- h) Føl dig ikke for sikker, og tilsidesæt ikke sikkerhedsreglerne for elværktøj, selv om du er fortrolig med elværktøjet efter mange ganges anvendelse. Uforsigtige handlinger kan føre til alvorlige kvæstelser på en brøkdel af et sekund.

## 4. Anvendelse og behandling af elværktøjet

- a) Overbelast ikke elværktøjet. Brug et elværktøj, der er egnet til arbejdet. Du arbejder bedre og mere sikkert i det angivne effektområde, hvis du bruger det rigtige elværktøj.
- b) Brug ikke elværktøj med defekt kontakt. Elværktøj, som ikke længere kan tændes og slukkes, er farligt og skal repareres.
- c) Træk stikket ud af stikkontakten og/eller fjern det udtagelige, genopladelige batteri, før du foretager indstillinger på produktet, udskifter indsatsværktøj eller lægger elværktøjet fra dig. Disse forholdsregler forhindrer, at elværktøjet starter ved en fejl.
- d) Opbevar elværktøj uden for børns rækkevidde, når værktøjet ikke anvendes. Personer, som ikke kender elværktøjet, eller som ikke har læst disse anvisninger, må ikke bruge elværktøjet. Elværktøj er farligt, hvis det anvendes af uerfarne personer.
- e) Vedligehold elværktøjet og dets indsatsværktøj omhyggeligt. Kontrollér, om de bevægelige dele fungerer, som de skal, og ikke sætter sig fast, om dele er defekte eller så beskadigede, at elværktøjets funktion er forringet. Få beskadigede dele repareret, inden du bruger elværktøjet. Mange uheld skyldes dårligt vedligeholdt elværktøj.
- f) Hold skærende værktøj skarpt og rent. Omhyggeligt vedligeholdt værktøj med skarpe skær sætter sig ikke så ofte fast og er lettere at styre.
- g) Brug elværktøj, indsatsværktøj, udskiftelige dele osv. iht. disse anvisninger. Tag hensyn til arbejdsbetingelserne og det arbejde, der skal udføres. Anvendelse af elværktøj til andet end de tiltænkte anvendelsesområder kan føre til farlige situationer.
- h) Hold håndtag og gribeblader tørre, rene og fri for olie og fedt. Glatte håndtag og gribeblader gør sikker betjening og kontrol over elværktøjet umulig i uforudsete situationer.

## 5. Service

- a) Lad kun en kvalificeret reparatør reparere dit elværktøj og kun med originale reservedele. Derved garanteres det, at elværktøjets sikkerhed bevares.

## Sikkerhedsanvisninger for boremaskiner

### Sikkerhedsanvisninger for alle typer arbejde

-  Bær høreværn ved slagboring. Støjpåvirkningen kan medføre høretab.
- Brug det ekstra håndtag. Hvis du mister kontrollen, kan det føre til kvæstelser.
- Hold på elværktøjet på de isolerede gribeblader, når du arbejder på steder, hvor værktøjet kan ramme skjulte strømledninger eller den tilhørende tilslutningsledning. Kontakt med en spændingsførende ledning kan også sætte produktdele af metal under spænding og medføre elektrisk stød.
-  Bær støvmaske.

### Sikkerhedsanvisninger ved anvendelse af lange bor

- Arbejd under ingen omstændigheder med et højere omdrejningstal end det maksimalt tilladte omdrejningstal for boret. Ved højere omdrejningstal kan boret bøjes en smule, hvis det kan dreje frit uden kontakt med emnet, og dermed medføre kvæstelser.
- Begynd altid med at bore med et lavt omdrejningstal, og sørg for, at boret har kontakt med emnet. Ved højere omdrejningstal kan boret bøjes en smule, hvis det kan dreje frit uden kontakt med emnet, og dermed medføre kvæstelser.
- Tryk ikke for meget på boret og kun i længderetningen i forhold til boret. Bor kan bøje sig og gå i stykker eller føre til tab af kontrollen og dermed til kvæstelser.

## Sikkerhedsanvisninger specielt for produktet

### **⚠ ADVARSEL! GIFTIGT STØV!**

- ▶ Bearbejdning af skadeligt/giftigt støv udgør en sundhedsfare for betjeningspersonen eller personer i nærheden.
- **OBS LEDNINGER! FARE!**  
Sørg for, at du ikke rammer el-ledninger, gas- eller vandrør, når du arbejder med elværktøjet. Kontrollér eventuelt med en ledningsdetektor, før du borer eller saver i en væg.
- Opsug eventuelt ophobet støv, f.eks. med en støvsuger.

### **Restrisici**

Selv om elværktøjet anvendes i overensstemmelse med anvisningerne, er der altid nogle resterende risici tilbage. Der kan opstå følgende farer i forbindelse med dette elværktøjs konstruktion og type:

1. Lungeskader, hvis der ikke bæres egnet åndedrætsværn.
2. Høreskader, hvis der ikke anvendes egnet høreværn.
3. Sundhedsskader forårsaget af vibrationer i hænder og arme, hvis produktet anvendes i en længere periode eller ikke anvendes og vedligeholdes korrekt.

### **⚠ ADVARSEL!**

- ▶ Dette elværktøj genererer et elektromagnetisk felt under brug. I nogle tilfælde kan dette felt forringe aktive eller passive medicinske implantaters funktion. For at nedsætte risikoen for alvorlige eller dødelige kvæstelser anbefaler vi personer med medicinske implantater at spørge lægen og producenten af det medicinske implantat til råds, før maskinen betjenes.

## Originalt tilbehør/originalt ekstraudstyr

- Brug kun tilbehør og ekstraudstyr, som er angivet i betjeningsvejledningen, eller hvis montering er kompatibel med elværktøjet.

## Ibrugtagning

### **⚠ ADVARSEL!**

- ▶ Sluk for produktet, før du arbejder med det, og tag stikket ud af stikkontakten.

## Ekstra håndtag

### **BEMÆRK**

- ▶ Af sikkerhedsmæssige årsager må dette produkt kun anvendes med monteret ekstra håndtag **11**.
- ◆ Løsn kransen på det ekstra håndtag **11** ved at dreje den i urets retning.
- ◆ Skub det ekstra håndtag **11** i retning af hurtigspændepatronen **1**.
- ◆ Drej det ekstra håndtag **11** til den ønskede position.
- ◆ Klikpositionerne på det ekstra håndtag **11** skal nu stilles hen over sikringsstiften på produktets spindelhals.
- ◆ Drej derefter det ekstra håndtag **11** fast igen ved at dreje imod urets retning.

### **BEMÆRK**

- ▶ Det ekstra håndtag **11** skal sættes i forskellige klikpositioner afhængigt af arbejdsstillingen. Det gøres ved at løsne og låse det ekstra håndtag **11** som beskrevet ovenfor.

## Dybdeanslag (se fig. A)

- ◆ Løsn drejeskruen til dybdeanslaget ⑤.
- ◆ Sæt dybdeanslaget ③ ind i det ekstra håndtag ①.
- ◆ Sørg for, at forandringen ② på dybdeanslaget vender opad og nedad.
- ◆ Træk dybdeanslaget ③ ud, indtil afstanden mellem borets spids og dybdeanslagets spids svarer til den ønskede boreddybde.
- ◆ Skru drejeskruen til dybdeanslaget ⑤ fast for at fiksere dybdeanslaget ③.

## Skift af værktøj

- ◆ Drej hurtigskiftepatronen ① i retningen RELEASE → for at åbne den.
- ◆ Sæt det ønskede værktøj i hurtigskiftepatronen ①.
- ◆ Spænd værktøjet ved at dreje hurtigskiftepatronen ① i retning mod ←GRIP.

## Betjening

### Valg af funktion

#### Funktionsomskifter

- ◆ Skub funktionsomskifteren ⑥ helt i retning af det ønskede symbol:

Funktion	Symbol
Boring	
Slagboring	

### Valg af omdrejningsretning

#### ADVARSEL!

- ▶ Omskifteren til omdrejningsretning ⑧ må kun bruges/justeres, når produktet står stille.
- ◆ Vælg omdrejningsretning ved at stille omskifteren ⑧ til højre eller venstre.

## Forvalg af omdrejningstal

Med indstillingshjulet til forvalg af omdrejningstallet ⑦ kan du forvælge omdrejningstallet. Det rigtige omdrejningstal afhænger af, hvilket materiale der skal bearbejdes. Find den rigtige indstilling med en praktisk test.

#### BEMÆRK

- ▶ Det indstillede omdrejningstal opnås kun ved kontinuerlig drift.

## Tænd og sluk

### Sådan tændes produktet

- ◆ Tryk på TÆND-/SLUK-knappen ⑩.

### Sådan slukkes produktet

- ◆ Slip TÆND-/SLUK-knappen ⑩.

### Tænd for permanent drift

- ◆ Tryk på TÆND-/SLUK-knappen ⑩. Hold TÆND-/SLUK-knappen nede, og lås den med låseknapen til TÆND-/SLUK-knappen ⑨.

### Sluk for permanent drift

- ◆ Tryk på TÆND-/SLUK-knappen ⑩, og slip den igen.

## Vedligeholdelse og rengøring



**ADVARSEL! FARE FOR PERSONSKADER!** Sluk for produktet, før du arbejder med det, og tag stikket ud af stikkontakten.

- Der må ikke komme væske ind i produktet.
- Brug en tør klud til rengøring af huset. Brug aldrig benzin, opløsningsmidler eller rensmidler, som angriber plast.
- Rengør produktet efter afsluttet arbejde.
- Opbevar produktet i et tørt rum.



**⚠ ADVARSEL!**

- ▶ Hvis det er nødvendigt at udskifte tilslutningsledningen, skal denne rekvireres hos producenten eller dennes repræsentant for at undgå sikkerhedsmæssige farer.

**BEMÆRK**

- ▶ Reservedele, som ikke er angivet (som f.eks. kulbørster, kontakter), kan bestilles hos vores call-center.

**Bortskaffelse**



Emballagen består af miljøvenlige materialer, som kan bortskaffes på de lokale genbrugspladser.



**Bortskaf ikke elværktøj sammen med husholdningsaffaldet!**

I henhold til EU-direktiv 2012/19/EU skal kasseret elværktøj indsamles særskilt og afleveres til miljøvenligt genbrug.

Du kan få oplysninger hos kommunen om bortskaffelse af udtjente produkter.



Bortskaf emballagen miljøvenligt. Vær opmærksom på mærkningen på de forskellige emballagematerialer, og bortskaf dem sorteret ved behov. Emballagematerialerne er mærket med forkortelserne (a) og tallene (b) med følgende betydning: 1-7: Plast, 20-22: Papir og pap, 80-98: Kompositmaterialer.



Du kan få oplysninger hos kommunen om bortskaffelse af udtjente produkter.



Produktet kan genbruges, er underlagt udvidet producentansvar og indsamles separat.

**Garanti for Kompennass Handels GmbH**

Kære kunde

På dette produkt får du 3 års garanti fra købsdatoen. I tilfælde af mangler ved produktet har du en række juridiske rettigheder i forhold til sælgeren af produktet. Dine juridiske rettigheder forringes ikke af den nedenfor anførte garanti.

**Garantibetingelser**

Garantiperioden begynder på købsdatoen. Opbevar venligst kvitteringen et sikkert sted. Den er nødvendig for at kunne dokumentere købet.

Hvis der inden for tre år fra dette produkts købsdato opstår en materiale- eller fabrikationsfejl, vil produktet – efter vores valg – blive repareret eller udskiftet, eller købsprisen vil blive refunderet gratis til dig. Denne garantiydelse forudsætter, at det defekte produkt afleveres, og købsbeviset (kvitteringen) forevises i løbet af fristen på tre år, og at der gives en kort skriftlig beskrivelse af, hvori manglen består, og hvornår den er opstået.

Hvis defekten er dækket af vores garanti, får du et repareret eller et nyt produkt retur. Reparation eller ombytning af produktet udløser ikke en ny garantiperiode.

**Garantiperiode og juridiske mangelkrav**

Garantiperioden forlænges ikke, hvis der gøres brug af garantien. Det gælder også for udskiftede og reparerede dele. Skader og mangler, som eventuelt allerede fandtes ved køb, samt manglende dele, skal anmeldes straks efter udpakningen. Når garantiperioden er udløbet, er reparation af skader betalingspligtig.

**Garantiens omfang**

Produktet er produceret omhyggeligt efter strenge kvalitetsretningslinjer og testet grundigt inden leveringen.

Garantien dækker materiale- og fabrikationsfejl. Denne garanti omfatter ikke produktdele, der er udsat for normal slitage og derfor kan betragtes som sliddele, eller skader på skrøbelige dele som f.eks. kontakter eller dele af glas.

Denne garanti bortfalder, hvis produktet er blevet beskadiget, ikke er forskriftsmæssigt anvendt eller vedligeholdt. For at sikre forskriftsmæssig anvendelse af produktet skal alle anvisninger nævnt i betjeningsvejledningen nøje overholdes. Anvendelsesformål og handlinger, som frarådes eller der advares imod i betjeningsvejledningen, skal ubetinget undgås.

Produktet er kun beregnet til privat og ikke til kommercielt brug. Ved misbrug og u hensigtsmæssig brug, anvendelse af vold og ved indgreb, som ikke er foretaget af vores autoriserede serviceafdeling, bortfalder garantien.

### Garantiperioden gælder ikke ved

- Normalt forbrug af batteriets kapacitet
- Erhvervs mæssig anvendelse af produktet
- Beskadigelser eller ændringer på produktet udført af kunden
- Manglende overholdelse af sikkerheds- og vedligeholdelsesforskrifter, betjeningsfejl
- Skader som følge af naturkatastrofer

### Afvikling af garantisager

For at sikre en hurtig behandling af din anmeldelse bør du følge nedenstående anvisninger:

- Ved alle forespørgsler bedes du have kvitteringen og artikelnummeret (f.eks. IAN 12345) klar som dokumentation for købet.
- Artikelnummeret kan du finde på typeskiltet på produktet, som indgravering på produktet, på betjeningsvejledningens forside (nederst til venstre) eller som klæbemærke på bag- eller undersiden af produktet.
- Hvis der opstår funktionsfejl eller øvrige mangler, bedes du først kontakte nedennævnte serviceafdeling **telefonisk** eller **via e-mail**.
- Et produkt, der er registreret som defekt, kan du derefter indsende portofrit til den oplyste serviceadresse med vedlæggelse af købsbevis (kvittering) og en beskrivelse af, hvori manglen består, og hvornår den er opstået.



På [www.lidl-service.com](http://www.lidl-service.com) kan du downloade denne og mange andre manualer, produktvideoer og installationssoftware.

Med denne QR-kode kommer du direkte til Lidl-servicesiden ([www.lidl-service.com](http://www.lidl-service.com)) og kan åbne den ønskede betjeningsvejledning ved indtastning af artikelnummeret (IAN) 367463\_2101.

### BEMÆRK

- ▶ Ved Parkside-værktøj bedes du udelukkende sende den defekte artikel ind uden tilbehør (f.eks. batteri, opbevaringskuffert, monteringsværktøj osv.).

### ⚠ ADVARSEL!

- ▶ Lad et serviceværksted eller en elektriker reparere produktet og kun med originale reservedele. Derved garanteres det, at produktets sikkerhed bevares.

## Service

**DK** Service Danmark  
 Tel.: 32 710005  
 E-Mail: [kompernass@lidl.dk](mailto:kompernass@lidl.dk)  
IAN 367463\_2101

## Importør

Bemærk at den efterfølgende adresse ikke er en serviceadresse. Kontakt først det nævnte servicested.

KOMPERNASS HANDELS GMBH  
 BURGSTRASSE 21  
 44867 BOCHUM  
 TYSKLAND  
[www.kompernass.com](http://www.kompernass.com)

## Original overensstemmelseserklæring

Vi, KOMPERNASS HANDELS GMBH, dokumentansvarlig: Semi Uguzlu, BURGSTR. 21, 44867 BOCHUM, Tyskland, erklærer hermed, at dette produkt stemmer overens med de følgende standarder, normative dokumenter og EU-direktiver:

**Maskindirektivet**  
(2006/42/EC)

**Elektromagnetisk kompatibilitet**  
(2014/30/EU)

**RoHS-direktivet**  
(2011/65/EU)\*

\* Ansvar for udstedelsen af denne overensstemmelseserklæring er udelukkende producentens. Den ovenfor beskrevne genstand i erklæringen opfylder forskrifterne i Europa-Parlamentets og Rådets direktiv 2011/65/EU af 8. juni 2011 om begrænsning af anvendelsen af visse farlige stoffer i elektrisk og elektronisk udstyr.

### Anvendte harmoniserede standarder

EN 62841-1:2015  
EN 62841-2-1:2018  
EN 55014-1:2017  
EN 55014-2:2015  
EN 61000-3-2:2014  
EN IEC 61000-3-2:2019  
EN 61000-3-3:2013  
EN 61000-3-3:2013/A1:2019  
EN 50581:2012

**Typebetegnelse for maskinen:** Slagboremaskine PSBM 750 B3

**Produktionsår:** 02-2021

**Serienummer:** IAN 367463\_2101

Bochum, 22.03.2021



Semi Uguzlu  
- Kvalitetschef -

Vi forbeholder os retten til tekniske ændringer med henblik på videreudvikling.



**KOMPERNASS HANDELS GMBH**

BURGSTRASSE 21

44867 BOCHUM

GERMANY

[www.kompernass.com](http://www.kompernass.com)

Last Information Update · Stand der Informationen · Version des informations · Stand van de informatie  
Stav informací · Stan informáci · Stav informácií · Estado de las informaciones · Tilstand af information:  
03/2021 · Ident.-No.: PSBM750B3-032021-1

---

IAN 367463\_2101