



TALADRORA DE PERCUSIÓN TRAPANO A PERCUSSIONE PSBM 750 B3

(ES)

TALADRORA DE PERCUSIÓN

Traducción del manual de instrucciones original

(PT)

BERBEQUIM

Tradução do manual de instruções original

(DE) (AT) (CH)

SCHLAGBOHRMASCHINE

Originalbetriebsanleitung

(IT) (MT)

TRAPANO A PERCUSSIONE

Traduzione delle istruzioni d'uso originali

(GB) (MT)

HAMMER DRILL

Translation of the original instructions

IAN 367463_2101



ES
Antes de empezar a leer abra la página que contiene las imágenes y, en seguida, familiarícese con todas las funciones del dispositivo.

IT (MT)
Prima di leggere aprire la pagina con le immagini e prendere confidenza con le diverse funzioni dell'apparecchio.

PT
Antes de começar a ler abra na página com as imagens e, de seguida, familiarize-se com todas as funções do aparelho.

GB (MT)
Before reading, unfold the page containing the illustrations and familiarise yourself with all functions of the device.

DE (AT) (CH)
Klappen Sie vor dem Lesen die Seite mit den Abbildungen aus und machen Sie sich anschließend mit allen Funktionen des Gerätes vertraut.

ES	Traducción del manual de instrucciones original	Página	1
IT/MT	Traduzione delle istruzioni d'uso originali	Pagina	13
PT	Tradução do manual de instruções original	Página	23
GB/MT	Translation of the original instructions	Page	33
DE/AT/CH	Originalbetriebsanleitung	Seite	43

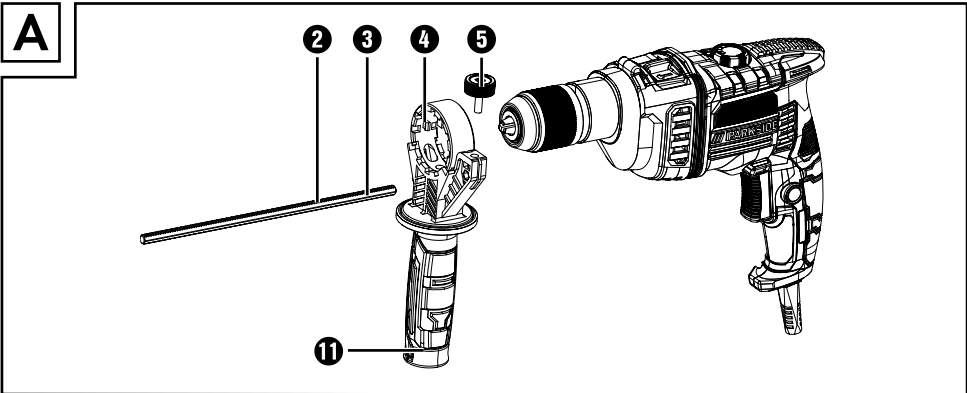
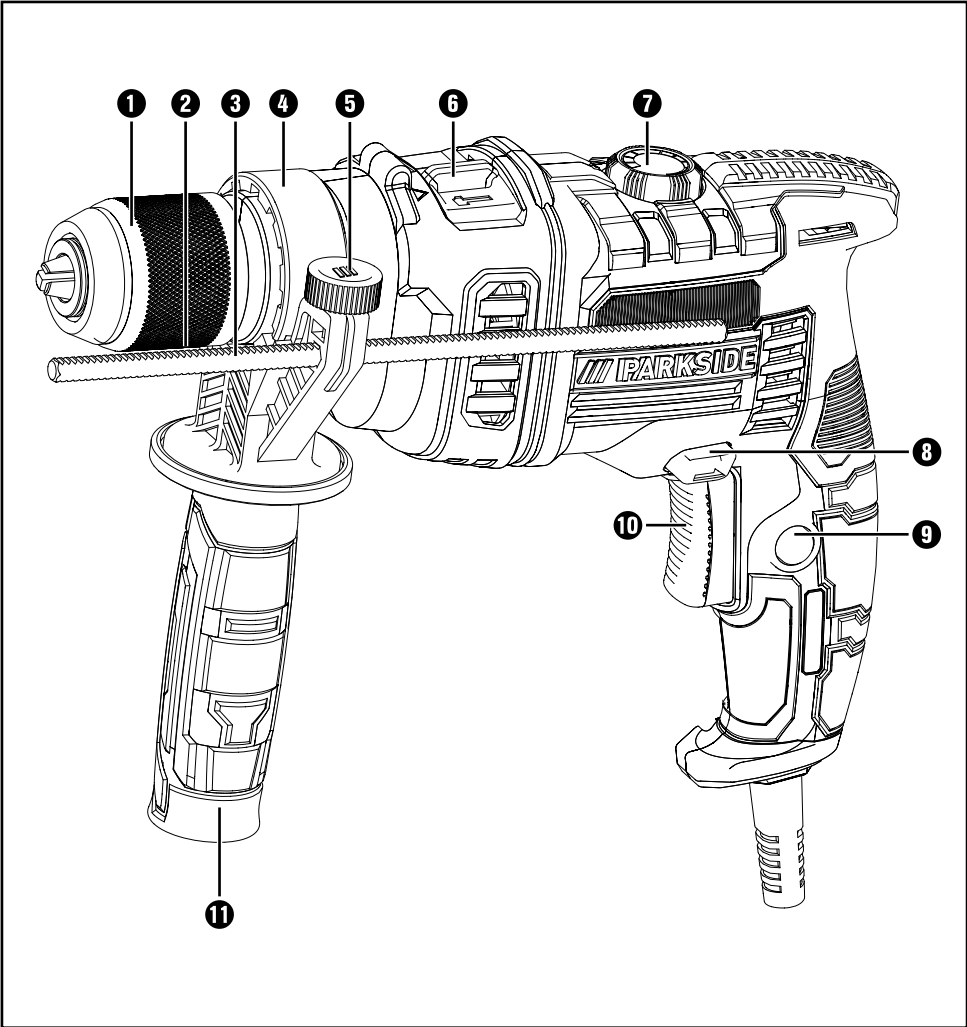

Índice

Introducción	2
Uso previsto	2
Componentes ilustrados	2
Volumen de suministro	2
Características técnicas	2
Indicaciones generales de seguridad para las herramientas eléctricas	3
1. Seguridad en el lugar de trabajo	3
2. Seguridad eléctrica	3
3. Seguridad de las personas	4
4. Uso y manejo de la herramienta eléctrica	4
5. Asistencia técnica	5
Indicaciones de seguridad para los taladros	5
Indicaciones de seguridad específicas para el aparato	6
Accesorios/equipos adicionales originales	6
Puesta en funcionamiento	6
Mango adicional	6
Tope de profundidad (consulte las figs. A)	7
Cambio de las herramientas	7
Manejo	7
Selección del modo de funcionamiento	7
Selección del sentido de giro	7
Preselección de la velocidad	7
Encendido y apagado	7
Mantenimiento y limpieza	8
Desecho	8
Garantía de Kompernass Handels GmbH	9
Asistencia técnica	10
Importador	10
Traducción de la Declaración de conformidad original	11

TALADRORA DE PERCUSIÓN PSBM 750 B3

Introducción

Felicidades por la compra de su aparato nuevo. Ha adquirido un producto de alta calidad. Las instrucciones de uso forman parte del producto y contienen indicaciones importantes acerca de la seguridad, del uso y del desecho de este aparato. Antes de usar el producto, familiarícese con todas las indicaciones de manejo y de seguridad. Utilice el producto únicamente como se describe y para los ámbitos de aplicación indicados. Entregue todos los documentos cuando transfiera el producto a terceros.

Uso previsto

El aparato está previsto para lo siguiente:

- Taladrado de percusión en ladrillo, hormigón y roca.
- Perforación en superficies de roca, madera y metal.

La utilización del aparato para otros fines o su modificación se consideran contrarias al uso previsto y aumentan considerablemente el riesgo de accidentes.

El fabricante no se responsabiliza por los daños derivados de una utilización contraria al uso previsto. El aparato no está indicado para su uso comercial o industrial.

Componentes ilustrados

- 1 Portabrocas de fijación rápida
- 2 Dentado en el tope de profundidad
- 3 Tope de profundidad
- 4 Anillo de fijación del mango adicional
- 5 Tornillo giratorio del tope de profundidad
- 6 Selector de funciones
- 7 Rueda de ajuste de la preselección de velocidad 
- 8 Interruptor del sentido de giro

- 9 Botón de bloqueo del interruptor de encendido/apagado
- 10 Interruptor de encendido/apagado
- 11 Mango adicional

Volumen de suministro

- 1 taladradora de percusión
- 1 mango adicional (premontado)
- 1 tope de profundidad
- 1 maletín de transporte
- 1 manual de instrucciones de uso

Características técnicas

Consumo de potencia asignado	750 W
Tensión asignada	230 V ~, 50 Hz (corriente alterna)
Velocidad de ralentí asignada	n_0 0–3000 r. p. m.
Número de impactos	máx. 48 000 impactos por minuto
Par de apriete máx.	10 Nm
Capacidad del portabrocas 	Ø máx. 13 mm
Diámetro máx. de la broca	12 mm para acero 30 mm para madera 14 mm para hormigón
Clase de aislamiento	II/III (aislamiento doble)

Valor de emisión sonora

Medición de ruidos según la norma EN 62841. Valores típicos del nivel sonoro con ponderación A de la herramienta eléctrica

Nivel de presión sonora	$L_{pA} = 84,7$ dB (A)
Incertidumbre	$K = 3$ dB
Nivel de potencia acústica	$L_{WA} = 95,7$ dB (A)
Incertidumbre	$K = 3$ dB



¡Utilice protecciones auditivas!

Valor total de vibraciones

Valores totales de vibraciones (suma vectorial de tres líneas) calculados según la norma EN 62841:

Taladrado sobre una superficie de metal

(Mango principal)

$$a_{h,D} = 7,245 \text{ m/s}^2, K = 1,5 \text{ m/s}^2$$

(Mango adicional)

$$a_{h,D} = 5,947 \text{ m/s}^2, K = 1,5 \text{ m/s}^2$$

Taladrado por percusión en hormigón

(Mango principal)

$$a_{h,D} = 11,674 \text{ m/s}^2, K = 1,5 \text{ m/s}^2$$

(Mango adicional)

$$a_{h,D} = 9,645 \text{ m/s}^2, K = 1,5 \text{ m/s}^2$$

INDICACIÓN

- ▶ Los valores totales de emisión de vibraciones y de ruidos especificados en estas instrucciones de uso se han calculado según un procedimiento de prueba estandarizado y pueden utilizarse para comparar varias herramientas eléctricas.
- ▶ Los valores totales de emisión de vibraciones y de ruidos especificados también pueden utilizarse para realizar una valoración preliminar de la carga.

⚠ ¡ADVERTENCIA!

- ▶ La emisión de vibraciones y de ruidos puede diferir de los valores especificados durante el propio uso de la herramienta eléctrica según cómo se esté utilizando y, especialmente, según cómo sea la pieza de trabajo que se esté procesando.
- ▶ Intente que la carga sea lo más reducida posible. Algunas medidas para reducir la carga de las vibraciones son el uso de guantes al manejar la herramienta y la limitación del tiempo de trabajo. Para ello, deben tenerse en cuenta todas las partes del ciclo de funcionamiento (por ejemplo, los momentos en los que la herramienta eléctrica está desconectada y los momentos en los que está conectada, pero funciona sin carga).



Indicaciones generales de seguridad para las herramientas eléctricas



⚠ ¡ADVERTENCIA!

- ▶ Lea todas las indicaciones de seguridad, las instrucciones, las ilustraciones y los datos técnicos suministrados con esta herramienta eléctrica. El incumplimiento de las siguientes instrucciones puede provocar descargas eléctricas, incendios o lesiones graves.

Conservar todas las indicaciones de seguridad y las instrucciones para el futuro.

El término "herramienta eléctrica" utilizado en las indicaciones de seguridad se refiere a las herramientas eléctricas de accionamiento eléctrico (con cable de red) y a las de accionamiento por batería (sin cable de red).

1. Seguridad en el lugar de trabajo

- Mantenga limpia y bien iluminada la zona de trabajo. El desorden y la falta de iluminación en el lugar de trabajo pueden provocar accidentes.
- No trabaje con la herramienta eléctrica en un entorno potencialmente explosivo en el que haya líquidos, gases o polvos inflamables. Las herramientas eléctricas generan chispas que pueden incendiar el polvo o los vapores.
- Mantenga a los niños y a otras personas alejados durante el manejo de la herramienta eléctrica. Si se distrae, podría perder el control de la herramienta eléctrica.

2. Seguridad eléctrica

- El enchufe de la herramienta eléctrica debe encajar correctamente en la toma eléctrica. No debe modificarse el enchufe de ninguna forma. No utilice ningún enchufe adaptador junto con herramientas eléctricas con conexión a tierra. El uso de enchufes sin manipular conectados a una toma eléctrica adecuada reduce el riesgo de descarga eléctrica.
- Evite el contacto físico con cualquier superficie que esté conectada a tierra, como tuberías, sistemas de calefacción, cocinas y neveras. Si su cuerpo hace contacto con la toma de tierra, existe mayor riesgo de descarga eléctrica.

- c) Mantenga el aparato alejado de la lluvia o de humedades. La penetración de agua en una herramienta eléctrica aumenta el riesgo de descarga eléctrica.
- d) No utilice el cable de conexión para otros usos, p. ej., para transportar y colgar la herramienta eléctrica o para tirar del enchufe y desconectarlo de la red eléctrica. Mantenga el cable de conexión alejado del calor, del aceite, de los bordes cortantes o de las piezas móviles. Un cable de conexión dañado o enredado aumenta el riesgo de descarga eléctrica.
- e) Si desea utilizar la herramienta eléctrica al aire libre, utilice exclusivamente los alargadores de cable homologados para su uso en exteriores. El uso de un alargador adecuado para exteriores reduce el riesgo de descarga eléctrica.
- f) Si no puede evitarse el uso de la herramienta eléctrica en un entorno húmedo, utilice un interruptor diferencial residual. Su uso reduce el riesgo de descarga eléctrica.

3. Seguridad de las personas

- a) Esté alerta, preste atención a lo que hace y proceda con sensatez a la hora de trabajar con una herramienta eléctrica. No utilice ninguna herramienta eléctrica si se siente cansado o se encuentra bajo la influencia de drogas, alcohol o medicamentos. Un solo momento de distracción mientras utiliza la herramienta eléctrica puede causar lesiones graves.
- b) Utilice siempre un equipo de protección individual y gafas de protección. El uso de un equipo de protección individual, como mascarilla anti-polvo, calzado de seguridad antideslizante, casco o protecciones auditivas según el tipo de herramienta eléctrica en cuestión, reduce el riesgo de lesiones.
- c) Evite que el aparato pueda ponerse en marcha accidentalmente. Asegúrese de que la herramienta eléctrica esté apagada antes de conectarla a la red eléctrica o a la batería, asírla o transportarla. Si transporta la herramienta eléctrica con los dedos en el interruptor o conecta la herramienta eléctrica ya encendida a la red eléctrica, puede provocar accidentes.

- d) Antes de encender la herramienta eléctrica, retire las herramientas de ajuste o las llaves. Las herramientas o llaves que se encuentren dentro del alcance de la pieza giratoria de la herramienta eléctrica pueden producir lesiones.
- e) Evite mantener una postura corporal forzada. Busque una postura segura y mantenga el equilibrio en todo momento. Así podrá controlar mejor la herramienta eléctrica, especialmente en situaciones inesperadas.
- f) Utilice ropa adecuada. No lleve ropa ancha ni joyas. Mantenga el pelo y la ropa lejos de las piezas móviles. La ropa holgada, las joyas o el pelo suelto pueden quedar atrapados en las piezas móviles.
- g) Si se admite el montaje de dispositivos de aspiración y de acumulación de polvo, deben conectarse y utilizarse correctamente. El uso de un dispositivo de aspiración de polvo puede reducir los riesgos causados por el polvo.
- h) Evite cultivar un sentimiento de falsa seguridad y no se desvíe de lo dispuesto por las normas de seguridad aplicables a las herramientas eléctricas aun cuando esté muy familiarizado con la herramienta eléctrica por haberla utilizado repetidas veces. Un descuido en la manipulación puede causar lesiones graves en una fracción de segundo.

4. Uso y manejo de la herramienta eléctrica

- a) No sobrecargue la herramienta eléctrica. Utilice la herramienta eléctrica adecuada para el trabajo en cuestión. De esta manera, trabajará mejor y de forma más segura dentro del rango de potencia indicado.
- b) No utilice ninguna herramienta eléctrica con el interruptor defectuoso. Una herramienta que no pueda encenderse o apagarse es peligrosa y debe repararse.
- c) Desconecte el enchufe de la red eléctrica o retire la batería extraíble antes de realizar cualquier ajuste en el aparato, cambiar los accesorios o abandonar la herramienta eléctrica. Estas medidas de seguridad evitan que la herramienta eléctrica se encienda de forma accidental.



- d) Guarde las herramientas eléctricas que no vaya a utilizar fuera del alcance de los niños. No permita el uso de la herramienta eléctrica a personas que no estén familiarizadas con su manejo o que no hayan leído estas indicaciones. Las herramientas eléctricas son peligrosas cuando están en manos de personas inexpertas.
- e) Mantenga las herramientas eléctricas y los accesorios en perfecto estado. Compruebe que las piezas móviles funcionen correctamente y no se atasquen, y asegúrese de que ninguna pieza se haya roto ni esté dañada de forma que el funcionamiento del aparato pueda verse afectado. Encargue la reparación de las piezas dañadas antes de utilizar la herramienta eléctrica. Muchos accidentes se deben al mal estado de las herramientas eléctricas.
- f) Mantenga las herramientas de corte limpias y afiladas, ya que así se atascan menos y son más fáciles de guiar.
- g) Utilice la herramienta eléctrica, los accesorios, las herramientas intercambiables, etc. según lo dispuesto en estas instrucciones. Tenga en cuenta las condiciones de trabajo y los procedimientos que deban seguirse. El uso de las herramientas eléctricas para aplicaciones distintas a las previstas puede causar situaciones peligrosas.
- h) Mantenga los mangos y las superficies de agarre secos, limpios y sin restos de aceite o grasa. Si los mangos o las superficies de agarre están resbaladizos, no podrá manejarse ni controlarse la herramienta eléctrica de forma segura en caso de imprevistos.

5. Asistencia técnica

- a) Encargue la reparación de su herramienta eléctrica exclusivamente al personal cualificado especializado y solo con recambios originales. De esta forma, se garantiza que la seguridad del aparato no se vea afectada.

Indicaciones de seguridad para los taladros

Indicaciones de seguridad para todos los trabajos

-  Utilice protecciones auditivas para taladrar por percusión. El efecto del ruido puede provocar pérdidas auditivas.
- Utilice el mango adicional. La pérdida de control puede provocar lesiones.
- Sujete la herramienta eléctrica exclusivamente por los mangos aislados si pretende utilizarla para trabajos en los que la herramienta pueda entrar en contacto con conexiones eléctricas ocultas o con el propio cable de conexión. El contacto con cables conductores de electricidad también puede someter las piezas metálicas del aparato a la tensión eléctrica y provocar una descarga eléctrica.
-  Utilice una mascarilla de protección antipolvo.

Indicaciones de seguridad para el uso de brocas largas

- No trabaje nunca con una velocidad que supere la máxima admitida para la broca. Si se utiliza una velocidad mayor, es posible que la broca se combe ligeramente cuando pueda girar libremente por no estar en contacto con la pieza de trabajo y que provoque lesiones.
- Comience siempre el proceso de taladrado con una velocidad baja y con la broca en contacto con la pieza de trabajo. Si se utiliza una velocidad mayor, es posible que la broca se combe ligeramente cuando pueda girar libremente por no estar en contacto con la pieza de trabajo y que provoque lesiones.
- No ejerza una presión excesiva y presione exclusivamente en dirección longitudinal con respecto a la broca. Las brocas pueden combarse y, en consecuencia, romperse o provocar una pérdida de control y lesiones.

Indicaciones de seguridad específicas para el aparato

¡ADVERTENCIA! ¡POLVOS TÓXICOS!

- ▶ El procesamiento de polvos tóxicos/nocivos entraña un riesgo para la salud del usuario o de las personas que se encuentren próximas a él.

- ¡ATENCIÓN A LOS CABLES Y TUBERÍAS!
¡PELIGRO!
Asegúrese de no golpear ningún cable eléctrico ni tubería de gas o agua al trabajar con la herramienta eléctrica. Si es necesario, compruebe la superficie con un detector de cables antes de taladrar o perforar una pared.
- Atrapa cualquier polvo acumulado, por ej. con un aspirador encendido.

Riesgos residuales

Aun cuando maneje esta herramienta eléctrica de forma cuidadosa, siempre existen riesgos residuales. Pueden producirse los siguientes peligros en relación con la construcción y el diseño de esta herramienta eléctrica:

1. Lesiones pulmonares si no se utiliza una mascarilla de protección antipolvo adecuada.
2. Lesiones del sistema auditivo si no se utilizan protecciones auditivas adecuadas.
3. Daños físicos provocados por el efecto de las vibraciones en el brazo y en la mano si se utiliza el aparato durante un periodo prolongado de tiempo o si no se maneja ni se mantiene correctamente.

¡ADVERTENCIA!

- ▶ Esta herramienta eléctrica genera un campo electromagnético durante el funcionamiento. En determinadas situaciones, este campo puede afectar a los implantes médicos activos o pasivos. Para minimizar el riesgo de trastornos graves o mortales, recomendamos a las personas con implantes médicos que consulten a su médico y al fabricante del implante antes de manejar la máquina.

Accesorios/equipos adicionales originales

- Utilice exclusivamente los accesorios y equipos adicionales especificados en las instrucciones de uso y compatibles con el aparato.







Puesta en funcionamiento

¡ADVERTENCIA!



- ▶ Antes de realizar cualquier tarea en el aparato, apáguelo y desconecte el enchufe de la red eléctrica.

Mango adicional

INDICACIÓN

- ▶ Por motivos de seguridad, solo puede utilizar-se este aparato con el mango adicional  montado.
- ◆ Para aflojar la abrazadera del mango adicional , gírelo en sentido horario.
- ◆ Desplace el mango adicional  en dirección al portabrocas de fijación rápida .
- ◆ Mueva el mango adicional  hasta alcanzar la posición deseada.
- ◆ Las posiciones de encastre del mango adicional  deben quedar sobre el saliente de fijación del cuello del husillo del aparato.
- ◆ Tras esto, vuelva a apretar el mango adicional  en sentido antihorario.

INDICACIÓN

- ▶ Coloque el mango adicional  en las distintas posiciones de encastre según sea necesario para realizar el trabajo. Para ello, afloje y encastre el mango adicional  de la manera descrita anteriormente.

Tope de profundidad (consulte las figs. A)

- ◆ Afloje el tornillo giratorio del tope de profundidad **5**.
- ◆ Inserte el tope de profundidad **3** en el mango adicional **11**.
- ◆ Asegúrese de que el dentado del tope de profundidad **2** apunte hacia arriba y hacia abajo.
- ◆ Tire del tope de profundidad **3** hacia fuera hasta que la distancia entre la punta de la broca y la punta del tope de profundidad se corresponda con la profundidad de perforación deseada.
- ◆ Apriete el tornillo giratorio del tope de profundidad **5** para encastrar el tope de profundidad **3**.

Cambio de las herramientas

- ◆ Gire el portabrocas de fijación rápida **1** hacia RELEASE → para abrirlo.
- ◆ Inserte la herramienta en cuestión en el portabrocas de fijación rápida **1**.
- ◆ Fije la herramienta girando el portabrocas de fijación rápida **1** hacia ←GRIP.

Manejo

Selección del modo de funcionamiento

Selector de funciones

- ◆ Gire el selector de funciones **6** hasta que encastre en el símbolo deseado:

Función	Símbolo
Perforación	
Taladrado por percusión	

Selección del sentido de giro

¡ADVERTENCIA!

- ▶ Solo puede utilizarse/ajustarse el interruptor del sentido de giro **8** con el aparato detenido.
- ◆ Para seleccionar el sentido de giro, pulse el interruptor del sentido de giro **8** hacia la derecha o hacia la izquierda.

Preselección de la velocidad

Puede preseleccionarse la velocidad con la rueda de ajuste de la preselección de velocidad **7**. La velocidad adecuada depende del material que desee procesarse. Calcule el ajuste adecuado mediante una prueba práctica.

INDICACIÓN

- ▶ La velocidad ajustada solo se alcanza en el modo de funcionamiento continuo.

Encendido y apagado

Encendido del aparato

- ◆ Pulse el interruptor de encendido/apagado **10**.

Apagado del aparato

- ◆ Suelte el interruptor de encendido/apagado **10**.

Activación del modo de funcionamiento continuo

- ◆ Pulse el interruptor de encendido/apagado **10**. Manténgalo pulsado con el botón de bloqueo del interruptor de encendido/apagado **9**.

Desactivación del modo de funcionamiento continuo

- ◆ Pulse el interruptor de encendido/apagado **10** y vuelva a soltarlo.

Mantenimiento y limpieza



¡ADVERTENCIA! ¡PELIGRO DE LESIONES! Antes de realizar cualquier tarea en el aparato, apáguelo y desconecte el enchufe de la red eléctrica.

- Evite que pueda penetrar cualquier líquido en el interior del aparato.
- Utilice un paño seco para la limpieza de la carcasa. No utilice nunca bencina, disolventes ni productos de limpieza que puedan dañar el plástico.
- Limpie la máquina tras finalizar el trabajo.
- Almacene el aparato en un lugar seco.



¡ADVERTENCIA!

- ▶ Si es necesario cambiar el cable de conexión, encomiende su sustitución al fabricante o a su distribuidor para evitar riesgos en la seguridad.

INDICACIÓN

- ▶ Los recambios no especificados (p. ej., escobillas de carbón o interruptores) pueden solicitarse a través de nuestro servicio de asistencia técnica.

Desecho



El embalaje consta de materiales ecológicos que pueden desecharse a través de los centros de reciclaje locales.



No deseche las herramientas eléctricas con la basura doméstica.

Según la Directiva europea 2012/19/EU, las herramientas eléctricas usadas deben recogerse por separado para someterse a un reciclaje ecológico.

Puede informarse acerca de las posibilidades de desecho de los aparatos usados en su administración municipal o ayuntamiento.

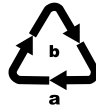

Deseche el embalaje de forma respetuosa con el medio ambiente.

Observe las indicaciones de los distintos materiales de embalaje y, si procede, reciclelos de la manera correspondiente. Los materiales de embalaje cuentan con abreviaciones (a) y cifras (b) que significan lo siguiente: 1-7: plásticos; 20-22: papel y cartón; 80-98: materiales compuestos.



Puede informarse acerca de las posibilidades de desecho de los aparatos usados en su administración municipal o ayuntamiento.

Garantía de Kompernass Handels GmbH

Estimado cliente:

Este aparato cuenta con una garantía de 3 años a partir de la fecha de compra. Si se detectan defectos en el producto, puede ejercer sus derechos legales frente al vendedor. Estos derechos legales no se ven limitados por la garantía descrita a continuación.

Condiciones de la garantía

El plazo de la garantía comienza con la fecha de compra. Guarde bien el comprobante de caja, ya que lo necesitará como justificante de compra.

Si dentro de un periodo de tres años a partir de la fecha de compra de este producto se detecta un defecto en su material o un error de fabricación, asumiremos la reparación o sustitución gratuita del producto o restituiremos el precio de compra a nuestra elección. La prestación de la garantía requiere la presentación del aparato defectuoso y del justificante de compra (comprobante de caja), así como una breve descripción por escrito del defecto detectado y de las circunstancias en las que se haya producido dicho defecto, dentro del plazo de tres años.

Si el defecto está cubierto por nuestra garantía, le devolveremos el producto reparado o le suministraremos uno nuevo. La reparación o sustitución del producto no supone el inicio de un nuevo periodo de garantía.

Duración de la garantía y reclamaciones legales por vicios

La duración de la garantía no se prolonga por hacer uso de ella. Este principio también se aplica a las piezas sustituidas y reparadas. Si después de la compra del aparato, se detecta la existencia de daños o de defectos al desembalarlo, deben notificarse de inmediato. Cualquier reparación que se realice una vez finalizado el plazo de garantía estará sujeta a costes.

Alcance de la garantía

El aparato se ha fabricado cuidadosamente según estándares elevados de calidad y se ha examinado en profundidad antes de su entrega.

La prestación de la garantía se aplica a defectos en los materiales o errores de fabricación. Esta garantía no cubre las piezas del producto normalmente sometidas al desgaste y que, en consecuencia, puedan considerarse piezas de desgaste ni los daños producidos en los componentes frágiles, p. ej., interruptores o piezas de vidrio.

Se anulará la garantía si el producto se daña o no se utiliza o mantiene correctamente. Para utilizar correctamente el producto, deben observarse todas las indicaciones especificadas en las instrucciones de uso. Debe evitarse cualquier uso y manejo que esté desaconsejado o frente al que se advierta en las instrucciones de uso.

El producto está previsto exclusivamente para su uso privado y no para su uso comercial. En caso de manipulación indebida e incorrecta, uso de la fuerza y apertura del aparato por personas ajenas a nuestros centros de asistencia técnica autorizados, la garantía perderá su validez.

La garantía no cubre los siguientes casos

- Desgaste normal de la capacidad de la batería.
- Uso comercial o industrial del producto.
- Daño o alteración del producto por parte del cliente.
- Incumplimiento de las instrucciones de seguridad y mantenimiento y errores en el manejo.
- Daños provocados por fuerza mayor.

Proceso de reclamación conforme a la garantía

Para garantizar una tramitación rápida de su reclamación, le rogamos que observe las siguientes indicaciones:

- Mantenga siempre a mano el comprobante de caja y el número de artículo (p. ej., IAN 12345) como justificante de compra.
- Podrá ver el número de artículo en la placa de características del producto, grabado en el producto, en la portada de las instrucciones de uso (parte inferior izquierda) o en el adhesivo de la parte trasera o inferior del producto.
- Si se producen errores de funcionamiento u otros defectos, póngase primero en contacto con el departamento de asistencia técnica especificado a continuación **por teléfono o por correo electrónico**.
- Podrá enviar el producto calificado como defectuoso junto con el justificante de compra (comprobante de caja) y la descripción del defecto y de las circunstancias en las que se haya producido de forma gratuita a la dirección de correo proporcionada.



En www.lidl-service.com, podrá descargar este manual de usuario y muchos otros más, así como vídeos sobre los productos y software de instalación.

Con este código QR, accederá directamente a la página del Servicio Lidl (www.lidl-service.com) y podrá abrir las instrucciones de uso mediante la introducción del número de artículo (IAN) 367463_2101.

INDICACIÓN

- Para las herramientas de Parkside, le rogamos que envíe exclusivamente el artículo defectuoso sin accesorios (p. ej., sin batería, maletín de transporte, herramientas de montaje, etc.).

⚠ ¡ADVERTENCIA!

- **Encomiende exclusivamente la reparación del aparato al servicio de asistencia técnica o a un electricista especializado y solo con los recambios originales.** De esta forma, se garantizará que la seguridad del aparato no se vea afectada.

Asistencia técnica

ES Servicio España

Tel.: 902 59 99 22

(0,08 EUR/Min. + 0,11 EUR/
llamada (tarifa normal))

(0,05 EUR/Min. + 0,11 EUR/
llamada (tarifa reducida))

E-Mail: kompennass@lidl.es

IAN 367463_2101

Importador

Tenga en cuenta que la dirección siguiente no es una dirección de asistencia técnica. Póngase primero en contacto con el centro de asistencia técnica especificado.

KOMPENASS HANDELS GMBH

BURGSTRASSE 21

44867 BOCHUM

ALEMANIA

www.kompennass.com

Traducción de la Declaración de conformidad original

En virtud del presente documento, nosotros, KOMPERNASS HANDELS GMBH, responsable de los documentos: Semi Uguzlu, BURGSTR. 21, 44867 BOCHUM (Alemania), declaramos que este producto cumple con lo dispuesto por las siguientes normas, documentos normativos y directivas CE:

Directiva relativa a las máquinas
(2006/42/EC)

Compatibilidad electromagnética
(2014/30/EU)

Directiva sobre las restricciones a la utilización de determinadas sustancias peligrosas en aparatos eléctricos y electrónicos
(2011/65/EU)*

* La responsabilidad exclusiva de la expedición de esta declaración de conformidad recaerá sobre el fabricante. El objeto descrito en la declaración cumple con las disposiciones de la Directiva 2011/65/EU del Parlamento Europeo y del Consejo del 8 de junio de 2011 sobre las restricciones a la utilización de determinadas sustancias peligrosas en aparatos eléctricos y electrónicos.

Normas armonizadas aplicadas

EN 62841-1:2015

EN 62841-2-1:2018

EN 55014-1:2017

EN 55014-2:2015

EN 61000-3-2:2014

EN IEC 61000-3-2:2019

EN 61000-3-3:2013

EN 61000-3-3:2013/A1:2019

EN 50581:2012

Denominación de la máquina: Taladrora de percusión PSBM 750 B3

Año de fabricación: 02-2021

Número de serie: IAN 367463_2101

Bochum, 22/03/2021



Semi Uguzlu

- Responsable de calidad -

Reservado el derecho de realizar modificaciones técnicas en relación con el desarrollo tecnológico.

Indice

Introduzione	14
Uso conforme	14
Componenti illustrati	14
Materiale in dotazione	14
Dati tecnici	14
Indicazioni generali di sicurezza per elettrotensili	15
1. Sicurezza sul posto di lavoro	15
2. Sicurezza elettrica	15
3. Sicurezza delle persone	16
4. Uso e trattamento dell'elettrotensile	16
5. Assistenza	17
Avvertenze relative alla sicurezza per trapani	17
Indicazioni relative alla sicurezza specifiche per l'apparecchio	18
Accessori/apparecchi addizionali originali	18
Messa in funzione	18
Impugnatura supplementare	18
Battuta di profondità (vedere fig. A)	18
Sostituzione degli utensili	19
Utilizzo	19
Selezione della modalità operativa	19
Selezione del senso di rotazione	19
Preselezione del numero di giri	19
Accensione e spegnimento	19
Manutenzione e pulizia	19
Smaltimento	20
Garanzia della Kompnass Handels GmbH	20
Assistenza	21
Importatore	21
Traduzione della dichiarazione di conformità originale	22

TRAPANO A PERCUSSIONE PSBM 750 B3

Introduzione

Ci congratuliamo per l'acquisto del vostro nuovo apparecchio. È stato scelto un prodotto di alta qualità. Il manuale di istruzioni è parte integrante del presente prodotto. Esso contiene importanti indicazioni per la sicurezza, l'uso e lo smaltimento. Prima di utilizzare il prodotto, acquisire dimestichezza con tutte le indicazioni relative ai comandi e alla sicurezza. Utilizzare il prodotto solo come descritto e per i campi d'impiego indicati. In caso di cessione del prodotto a terzi, consegnare anche tutta la relativa documentazione.

Uso conforme

L'apparecchio è idoneo per:

- trapanare laterizio, calcestruzzo e pietra
- perforare pietra, legno e metallo

Qualunque altro impiego e qualunque modifica dell'apparecchio sono da considerarsi non conformi alla destinazione e comportano il rischio di infortuni.

Il produttore non si assume alcuna responsabilità per danni derivanti da uso non conforme. L'apparecchio non è destinato all'uso commerciale.

Componenti illustrati

- 1 Mandrino di perforazione ad attacco rapido
- 2 Denti sulla battuta di profondità
- 3 Battuta di profondità
- 4 Anello di fissaggio per impugnatura supplementare
- 5 Vite girevole per la battuta di profondità
- 6 Selettore di funzione
- 7 Rotella di regolazione preselezione del numero di giri 
- 8 Commutatore del senso di rotazione
- 9 Tasto di arresto per interruttore ON/OFF
- 10 Interruttore ON/OFF
- 11 Impugnatura supplementare

Materiale in dotazione

- 1 trapano a percussione
- 1 impugnatura supplementare (premontata)
- 1 battuta di profondità
- 1 valigetta da trasporto
- 1 manuale di istruzioni per l'uso

Dati tecnici

Potenza assorbita nominale	750 W
Tensione nominale	230 V ~, 50 Hz (corrente alternata)
Numero di giri nominale a vuoto	n_0 0-3000 min ⁻¹
Numero di impulsi	max. 48000 min ⁻¹
Coppia massima	10 Nm
Capacità del mandrino per punte da trapano 	Ø max. 13 mm
Diametro di foratura max	12 mm per acciaio 30 mm per legno 14 mm per calcestruzzo
Classe di protezione	II/□ (isolamento doppio)

Valore di emissione acustica

Valore misurato relativo al rumore rilevato ai sensi della norma EN 62841. Valori tipici del livello di rumore dell'elettrotensile ponderato A:

Livello di pressione acustica	$L_{pA} = 84,7$ dB (A)
Fattore di incertezza	$K = 3$ dB
Livello di potenza acustica	$L_{WA} = 95,7$ dB (A)
Fattore di incertezza	$K = 3$ dB



Indossare una protezione acustica!

Valore complessivo delle vibrazioni

Valori totali di vibrazione (somma dei vettori di tre direzioni) rilevati ai sensi della norma EN 62841

Perforazione del metallo

(impugnatura principale)

$$a_{h,D} = 7,245 \text{ m/s}^2, K = 1,5 \text{ m/s}^2$$

(impugnatura supplementare)

$$a_{h,D} = 5,947 \text{ m/s}^2, K = 1,5 \text{ m/s}^2$$

Perforazione a percussione del calcestruzzo

(impugnatura principale)

$$a_{h,ID} = 11,674 \text{ m/s}^2, K = 1,5 \text{ m/s}^2$$

(impugnatura supplementare)

$$a_{h,ID} = 9,645 \text{ m/s}^2, K = 1,5 \text{ m/s}^2$$

NOTA

- Il valore complessivo delle vibrazioni e il valore di emissione acustica indicati sono stati misurati secondo un procedimento di prova standardizzato e possono essere usati per il confronto tra due elettrotensili.
- Il valore complessivo delle vibrazioni e il valore di emissione acustica indicati possono anche essere usati per una stima provvisoria del carico.

⚠ AVVERTENZA!

- Il valore di emissione delle vibrazioni e il valore di emissione acustica possono scostarsi dai valori indicati a seconda del modo in cui l'elettrotensile viene utilizzato e, in particolare, del modo in cui il pezzo viene lavorato.
- Cercare di ridurre il più possibile la sollecitazione. Provvedimenti adeguati per la riduzione della sollecitazione da vibrazioni prevedono l'uso di guanti durante l'impiego dell'elettrotensile e la limitazione dei tempi di lavoro. Occorre tenere in considerazione tutte le componenti del ciclo di esercizio (per esempio i tempi nei quali l'elettrotensile è spento e i tempi in cui è acceso ma funziona senza carico).



Indicazioni generali di sicurezza per elettrotensili



⚠ AVVERTENZA!

- Osservare tutte le indicazioni relative alla sicurezza, le istruzioni, le illustrazioni e i dati tecnici di cui è dotato questo elettrotensile. Il mancato rispetto delle seguenti istruzioni può causare scosse elettriche, incendi e/o gravi lesioni.

Conservare le indicazioni relative alla sicurezza e le istruzioni per uso futuro.

Il termine "elettrotensile" utilizzato nelle indicazioni relative alla sicurezza si riferisce a elettrotensili collegabili alla rete elettrica (con cavo di rete) o a elettrotensili a batteria (senza cavo di rete).

1. Sicurezza sul posto di lavoro

- Mantenere l'area di lavoro pulita e ben illuminata.** Il disordine e la scarsa illuminazione dell'area di lavoro potrebbero dare luogo a infortuni.
- Non lavorare con elettrotensili in ambienti a rischio di esplosione, in presenza di liquidi, gas o polveri infiammabili.** Gli elettrotensili generano scintille che possono incendiare la polvere o i vapori.
- Tenere lontani i bambini e altre persone durante l'uso dell'elettrotensile.** In caso di distrazione, si potrebbe perdere il controllo dell'elettrotensile.

2. Sicurezza elettrica

- La spina dell'elettrotensile deve essere idonea all'inserimento nella presa. La spina non deve essere assolutamente modificata. Non utilizzare connettori adattatori con elettrotensili collegati a terra.** Le spine non modificate e le prese idonee riducono il rischio di scosse elettriche.
- Evitare il contatto corporeo con superfici collegate a terra, come tubi, termosifoni, fornelli e frigoriferi.** Quando il corpo è a diretto contatto col suolo, sussiste un maggiore pericolo di scosse elettriche.

- c) Tenere gli elettrodomestici lontano dalla pioggia o dall'umidità. La penetrazione di acqua in un apparecchio elettrico aumenta il rischio di scosse elettriche.
- d) Non utilizzare il cavo di allacciamento per scopi non conformi, come ad es. per trasportare l'elettrodomestico, per appenderlo o per scollegare la spina dalla presa. Tenere il cavo di allacciamento lontano dal calore, dall'olio, da angoli acuminati o da parti in movimento. Cavi di allacciamento danneggiati o aggrovigliati aumentano il rischio di scosse elettriche.
- e) Se si lavora all'aperto con un elettrodomestico, utilizzare solo prolunghette ammesse anche per uso esterno. L'utilizzo di un cavo di prolunga idoneo all'uso esterno riduce il rischio di scosse elettriche.
- f) Se è inevitabile l'uso dell'elettrodomestico in un ambiente umido, utilizzare un interruttore differenziale. L'uso di un interruttore differenziale evita il rischio di scosse elettriche.
- c) Evitare l'accensione involontaria. Accertarsi che l'elettrodomestico sia spento prima di collegarlo all'alimentazione e/o alla batteria, sollevarlo o trasportarlo. Se si tiene il dito sull'interruttore mentre si sposta l'elettrodomestico o si collega l'elettrodomestico alla rete elettrica con l'interruttore su ON, si possono verificare infortuni.
- d) Rimuovere gli utensili di regolazione o le chiavi per dadi prima di accendere l'elettrodomestico. Un utensile o una chiave lasciati in una parte rotante dell'elettrodomestico possono provocare lesioni.
- e) Evitare posture innaturali. Provvedere a una posizione sicura e mantenere sempre l'equilibrio. In tal modo si può controllare meglio l'elettrodomestico, soprattutto in situazioni impreviste.
- f) Indossare un abbigliamento idoneo. Non indossare abiti larghi o gioielli. Tenere lontani i capelli e gli indumenti dalle parti in movimento. Gli abiti larghi e sciolti, i gioielli o i capelli lunghi possono impigliarsi nelle parti mobili.
- g) Se è possibile montare dispositivi aspirapolvere e aspiratrucioli, occorre collegarli e utilizzarli correttamente. L'uso di un aspiratore per polvere può ridurre i pericoli associati alla polvere.
- h) Anche se si è acquisita dimestichezza con l'apparecchio usandolo spesso, non sentirsi troppo sicuri e non mancare di rispettare le regole sulla sicurezza nell'uso di elettrodomestici. Una piccola disattenzione può dare luogo a gravi lesioni in una frazione di secondo.

3. Sicurezza delle persone

- a) Prestare attenzione controllando le operazioni in corso e procedendo con cura quando si lavora con un elettrodomestico. Non utilizzare l'elettrodomestico se non si è concentrati o riposati a sufficienza, o se si è sotto l'influsso di droghe, alcol o farmaci. Un solo momento di disattenzione nell'uso dell'elettrodomestico può dare luogo a gravi lesioni.
- b) Indossare dispositivi di protezione individuali e sempre occhiali di protezione. L'uso di un dispositivo di protezione individuale come mascherina antipolvere, scarpe antiscivolo, casco protettivo o paraorecchi acustici, a seconda dell'uso e dell'impiego dell'elettrodomestico, riduce il rischio di lesioni.

4. Uso e trattamento dell'elettrodomestico

- a) Non sovraccaricare l'elettrodomestico. Utilizzare l'elettrodomestico idoneo al proprio lavoro. Con l'elettrodomestico adatto si lavora meglio e con maggiore sicurezza nell'intervallo di potenza indicato.
- b) Non utilizzare elettrodomestici con interruttore guasto. Un elettrodomestico che non si riesce più a spegnere o ad accendere è pericoloso e deve essere riparato.



- c) Staccare la spina dalla presa di corrente e/o rimuovere la batteria, se sfilabile, prima di eseguire impostazioni sull'apparecchio, sostituire gli utensili o riporre l'elettro utensile. Questa misura precauzionale consente di impedire l'avvio involontario dell'elettro utensile.
- d) Conservare gli elettro utensili non utilizzati fuori della portata dei bambini. Non consentire l'uso dell'elettro utensile a persone inesperte o che non abbiano letto le presenti istruzioni. Gli elettro utensili sono pericolosi se utilizzati da persone inesperte.
- e) Trattare gli elettro utensili e gli utensili con cura. Controllare che le parti mobili dell'apparecchio funzionino perfettamente e non si inceppino e che non vi siano elementi rotti o danneggiati al punto da compromettere la funzione dell'elettro utensile. Fare riparare le parti danneggiate prima di utilizzare l'elettro utensile. Molti infortuni derivano da una cattiva manutenzione degli elettro utensili.
- f) Mantenere gli utensili da taglio ben affilati e puliti. Gli utensili da taglio trattati con cura e con bordi di taglio affilati si inceppano meno spesso e sono più facili da controllare.
- g) Utilizzare elettro utensili, utensili, ecc. conformi a queste istruzioni. Tenere conto delle condizioni di lavoro e dell'attività da eseguire. L'uso di elettro utensili per applicazioni diverse da quelle previste può dare luogo a situazioni di pericolo.
- h) Mantenere le impugnature e le superfici di presa asciutte, pulite e prive di olio e grasso. Impugnature e superfici di presa scivolose non consentono un controllo e un utilizzo sicuro dell'elettro utensile in situazioni impreviste.

5. Assistenza

- a) Fare riparare l'elettro utensile solo da personale qualificato specializzato e solo con l'utilizzo di ricambi originali. In tal modo si garantisce la sicurezza dell'elettro utensile.

Avvertenze relative alla sicurezza per trapani

Avvertenze relative alla sicurezza per tutti i lavori

-  Indossare una protezione acustica mentre si utilizza il trapano a percussione. Il forte rumore potrebbe provocare la perdita dell'udito.
- Utilizzare l'impugnatura supplementare. La perdita del controllo potrebbe provocare incidenti.
- Tenere l'elettro utensile per le superfici isolate dell'impugnatura qualora venissero effettuati lavori durante i quali l'utensile potrebbe venire a contatto con cavi elettrici nascosti oppure con il cavo di collegamento dell'apparecchio stesso. Il contatto con una linea che conduce tensione potrebbe mettere sotto tensione anche le parti metalliche dell'apparecchio e provocare così una scossa elettrica.
-  Indossare una mascherina antipolvere.

Indicazioni sulla sicurezza nell'uso di punte lunghe

- Non lavorare in nessun caso con un numero di giri maggiore di quello massimo ammissibile per la punta. A numeri di giri maggiori, se la punta può girare liberamente senza contatto con il pezzo in lavorazione, può piegarsi leggermente causando lesioni.
- Iniziare a trapanare sempre con un numero di giri ridotto e quando la punta è a contatto con il pezzo in lavorazione. A numeri di giri maggiori, se la punta può girare liberamente senza contatto con il pezzo in lavorazione, può piegarsi leggermente causando lesioni.
- Non esercitare una pressione eccessiva ed esercitare la pressione solo in senso longitudinale rispetto alla punta. Le punte potrebbero piegarsi spezzandosi o causando una perdita di controllo ed eventuali lesioni.

Indicazioni relative alla sicurezza specifiche per l'apparecchio

⚠ AVVERTENZA! POLVERI TOSSICHE!

- ▶ La lavorazione di polveri dannose/tossiche rappresenta un pericolo per la salute dell'utente o delle altre persone presenti nell'ambiente di lavoro.

■ ATTENZIONE ALLE LINEE! PERICOLO!

Accertarsi di non imbattersi in linee di corrente, condutture di gas o acqua mentre si lavora con l'elettrotensile. Controllare eventualmente con un rivelatore di linee di alimentazione prima di perforare o fendere una parete.

- Raccogliere la polvere che si accumula, ad es. con un aspirapolvere acceso.

Rischi residui

Anche se si utilizza questo elettrotensile secondo le prescrizioni, rimangono comunque dei rischi residui. In relazione alla forma costruttiva e all'esecuzione di questo elettrotensile potrebbero presentarsi i seguenti pericoli:

1. Danni ai polmoni se non si indossa una mascherina antipolvere adeguata.
2. Danni all'udito se non si indossano paraorecchi adeguati.
3. Danni alla salute derivanti dalle vibrazioni a cui sono sottoposti braccio e mano, in caso l'apparecchio venisse utilizzato per un periodo prolungato o non venisse utilizzato e mantenuto correttamente.

⚠ AVVERTENZA!

- ▶ Questo elettrotensile genera un campo elettromagnetico durante il funzionamento. In determinate circostanze, questo campo può influire negativamente su impianti medicali attivi o passivi. Per ridurre il rischio di lesioni gravi o mortali, raccomandiamo alle persone con impianti medicali di consultare il proprio medico e il produttore dell'impianto medicale prima di usare la macchina.

Accessori/apparecchi aggiuntivi originali

- Utilizzare solo accessori e apparecchi aggiuntivi che sono indicati nel manuale o la cui sede sia compatibile con l'apparecchio.

Messa in funzione

⚠ AVVERTENZA!

- ▶ Prima di qualsiasi lavoro sull'apparecchio, spegnere l'apparecchio e staccare la spina.

Impugnatura supplementare

NOTA

- ▶ Per motivi di sicurezza, l'apparecchio deve essere utilizzato solo con l'impugnatura supplementare **1** montata.
- ◆ Allentare il cappio dell'impugnatura supplementare **1** ruotandolo in senso orario.
- ◆ Spingere l'impugnatura supplementare **1** verso il mandrino di perforazione ad attacco rapido **1**.
- ◆ Portare l'impugnatura supplementare **1** nella posizione desiderata.
- ◆ Le posizioni di bloccaggio dell'impugnatura supplementare **1** devono ora venire spinte sul perno di bloccaggio situato sul collo del mandrino dell'apparecchio.
- ◆ Quindi ruotare saldamente l'impugnatura supplementare **1** nuovamente in senso antiorario.

NOTA

- ▶ A seconda della posizione di lavoro, spostare l'impugnatura supplementare **1** nelle diverse posizioni di bloccaggio. A tal fine allentare e poi chiudere l'impugnatura supplementare **1** come sopra descritto.

Battuta di profondità (vedere fig. A)

- ◆ Allentare la vite girevole per la battuta di profondità **5**.
- ◆ Inserire la battuta di profondità **3** nell'impugnatura supplementare **1**.

- ◆ Assicurarsi che la dentatura della battuta di profondità ② sia rivolta verso l'alto e verso il basso.
- ◆ Estrarre la battuta di profondità ③ fino a quando la distanza tra la punta del trapano e la punta della battuta di profondità non corrisponda alla profondità di foratura desiderata.
- ◆ Avvitare saldamente la vite girevole per la battuta di profondità ⑤ per bloccare la battuta di profondità ③.

Sostituzione degli utensili



- ◆ Per aprirlo girare il mandrino di perforazione ad attacco rapido ① in direzione RELEASE →.
- ◆ Inserire l'utensile desiderato nel mandrino di perforazione ad attacco rapido ①.
- ◆ Serrare l'utensile ruotando saldamente il mandrino di perforazione ad attacco rapido ① in direzione ←GRIP.

Utilizzo

Selezione della modalità operativa

Selettore di funzione

- ◆ Spingere il selettore di funzione ⑥ in modo tale che si innesti in corrispondenza del simbolo desiderato:

Funzione	Simbolo
Perforazione	
Perforazione a percussione	

Selezione del senso di rotazione

AVVERTENZA!

- ▶ L'utilizzo/spostamento dell'interruttore di rotazione ⑧ deve avvenire esclusivamente ad apparecchio fermo.
- ◆ Selezionare il senso di rotazione premendo il commutatore del senso di rotazione ⑧ verso destra o sinistra.

Preselezione del numero di giri

Con la rotella di regolazione per la preselezione del numero di giri  ⑦ è possibile preselezionare il numero di giri. La velocità appropriata dipende dal materiale in lavorazione. Stabilire l'impostazione corretta effettuando una prova pratica:

NOTA

- ▶ Il numero di giri impostato viene raggiunto durante il funzionamento continuato.

Accensione e spegnimento

Accensione dell'apparecchio

- ◆ Premere l'interruttore ON/OFF ⑩.

Spegnimento dell'apparecchio

- ◆ Rilasciare l'interruttore ON/OFF ⑩.

Attivazione del funzionamento continuo

- ◆ Premere l'interruttore ON/OFF ⑩. Mantenerlo premuto con il tasto di arresto per l'interruttore ON/OFF ⑨.

Disattivazione del funzionamento continuo

- ◆ Premere l'interruttore ON/OFF ⑩ e rilasciarlo nuovamente.

Manutenzione e pulizia



ATTENZIONE! PERICOLO DI LESIONI! Prima di qualsiasi lavoro sull'apparecchio, spegnere l'apparecchio e staccare la spina.

- Impedire la penetrazione di liquidi all'interno dell'apparecchio.
- Per la pulizia dell'alloggiamento, utilizzare un panno asciutto. Non utilizzare mai benzina, solventi o detersivi in grado di aggredire la plastica.
- Pulire la macchina al termine del lavoro.
- Conservare l'apparecchio in un ambiente asciutto.

⚠ AVVERTENZA!

- Se è necessario sostituire il cavo di alimentazione, fare eseguire l'operazione dal produttore o da un suo rappresentante in modo da evitare di compromettere la sicurezza.

NOTA

- I pezzi di ricambio non indicati (come ad es. spazzole di carbone, interruttori) possono essere ordinati tramite il nostro call center.

Smaltimento



L'imballaggio è costituito da materiali ecocompatibili che possono essere smaltiti tramite gli appositi centri di raccolta e riciclaggio locali.



Non smaltire gli elettrodomestici assieme ai normali rifiuti domestici!

In base alla Direttiva europea 2012/19/EU, gli elettrodomestici usati devono essere raccolti separatamente e conferiti a un centro per il riciclaggio ecologico.

Per lo smaltimento dell'apparecchio usato, informarsi presso l'amministrazione comunale o municipale.

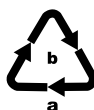

Smaltire l'imballaggio conformemente alle norme di tutela ambientale.

Tenere conto dei codici presenti sui vari materiali di imballaggio ed eventualmente separare i materiali effettuando una raccolta differenziata. I materiali di imballaggio presentano codici costituiti da abbreviazioni (a) e numeri (b) con il seguente significato: 1-7: materie plastiche, 20-22: carta e cartone, 80-98: materiali compositi.



Per lo smaltimento del prodotto una volta che ha terminato la sua funzione, informarsi presso l'amministrazione comunale.

Garanzia della Kompernass Handels GmbH

Egregio Cliente,

Questo apparecchio ha una garanzia di 3 anni dalla data di acquisto. Qualora questo prodotto presentasse vizi, Le spettano diritti legali nei confronti del venditore del prodotto. La garanzia qui di seguito descritta non costituisce alcun limite a tali diritti legali.

Condizioni di garanzia

Il periodo di garanzia decorre dalla data di acquisto. Si prega di conservare bene lo scontrino di cassa. Quest'ultimo è necessario come prova d'acquisto.

Qualora entro tre anni a partire dalla data d'acquisto del prodotto si presentasse un difetto del materiale o di fabbricazione, provvederemo a nostra discrezione a riparare o a sostituire gratuitamente il prodotto oppure a rimborsare il prezzo d'acquisto.

Questa prestazione di garanzia ha come presupposto che l'apparecchio guasto e la prova d'acquisto (scontrino di cassa) vengano presentati entro il termine di tre anni e che si descriva per iscritto in cosa consiste il difetto e quando si è evidenziato.

Se il vizio rientra nell'ambito della nostra garanzia, il Suo prodotto verrà riparato o sostituito da uno nuovo. Con la riparazione o la sostituzione del prodotto non decorre un nuovo periodo di garanzia.

Periodo di garanzia e diritti legali di rivendicazione di vizi

Il periodo di garanzia non viene prolungato da interventi in garanzia. Ciò vale anche per le parti sostituite e riparate. Danni e vizi eventualmente già presenti al momento dell'acquisto devono venire segnalati immediatamente dopo che l'apparecchio è stato disimballato. Le riparazioni eseguite dopo la scadenza del periodo di garanzia sono a pagamento.

Ambito della garanzia

L'apparecchio è stato prodotto con cura secondo severe direttive qualitative e debitamente collaudato prima della consegna.

La prestazione in garanzia vale per difetti del materiale o di fabbricazione. Questa garanzia non si estende a componenti del prodotto esposti a normale logorio, che possono pertanto essere considerati come componenti soggetti a usura o

a danni che si verificano su componenti delicati, come ad es. interruttori o parti realizzate in vetro. Questa garanzia decade se il prodotto è stato danneggiato oppure utilizzato o sottoposto a interventi di manutenzione in modo non conforme. Per un utilizzo adeguato del prodotto si devono rigorosamente rispettare tutte le istruzioni esposte nel manuale di istruzioni per l'uso. Si devono assolutamente evitare modalità di utilizzo e azioni che il manuale di istruzioni per l'uso sconsiglia o da cui esso mette in guardia. Il prodotto è destinato esclusivamente all'uso domestico e non a quello commerciale. La garanzia decade in caso di impiego improprio o manomissione, uso della forza e interventi non eseguiti dalla nostra filiale di assistenza autorizzata.

Il periodo di garanzia non si applica nei seguenti casi

- normale usura della capacità della batteria
- uso commerciale del prodotto
- danneggiamento o modifica del prodotto da parte del cliente
- mancata osservanza delle prescrizioni di sicurezza e manutenzione, errori di utilizzo
- danni derivanti da eventi naturali

Trattamento dei casi di garanzia

Per garantire una rapida evasione della Sua richiesta, La preghiamo di seguire le seguenti istruzioni:

- Tenga a portata di mano per qualsiasi richiesta lo scontrino di cassa e il codice dell'articolo (per es. IAN 12345) come prova di acquisto.
- Il codice dell'articolo è riportato sulla targhetta identificativa o su un'incisione presenti sul prodotto, sul frontespizio del manuale di istruzioni (in basso a sinistra) o su un adesivo applicato alla parte posteriore o inferiore del prodotto.
- Qualora si presentassero malfunzionamenti o altri tipi di vizi, contatti innanzitutto il reparto assistenza clienti qui di seguito indicato **telefonticamente** o via **e-mail**.
- Una volta che il prodotto è stato registrato come difettoso, lo può poi spedire a nostro carico, provvedendo ad allegare la prova di acquisto (scontrino di cassa), una descrizione del vizio e l'indicazione della data in cui si è presentato, all'indirizzo del servizio di assistenza clienti che Le è stato comunicato.



Sul sito www.lidl-service.com è possibile scaricare questo e molti altri manuali di istruzioni, filmati sui prodotti e software d'installazione.

Con questo codice QR si giunge direttamente al sito dell'assistenza clienti Lidl (www.lidl-service.com) e con la digitazione del codice articolo (IAN) 367463_2101 si può aprire il manuale di istruzioni di proprio interesse.

NOTA

- ▶ In caso di utensili Parkside si prega di spedire esclusivamente l'articolo guasto senza accessori (per es. batteria, valigetta, attrezzi di montaggio, ecc.).

⚠ AVVERTENZA!

- ▶ Fare riparare gli apparecchi dal centro di assistenza o da un elettricista specializzato e solo con pezzi di ricambio originali. In tal modo si garantisce la sicurezza dell'apparecchio.

Assistenza

IT Assistenza Italia
Tel.: 02 36003201
E-Mail: kompernass@lidl.it

MT Service Malta
Tel.: 80062230
E-Mail: kompernass@lidl.com.mt

IAN 367463_2101

Importatore

Badi che il seguente indirizzo non è quello del servizio di assistenza clienti. Contatti innanzitutto il servizio di assistenza clienti indicato.

KOMPERNASS HANDELS GMBH
BURGSTRASSE 21
44867 BOCHUM
GERMANIA
www.kompernass.com

Traduzione della dichiarazione di conformità originale

KOMPERNASS HANDELS GMBH, responsabile della documentazione: nella persona del Sig. Semi Uguzlu, BURGSTR. 21, 44867 BOCHUM, Germania, dichiara con la presente che questo prodotto è conforme alle seguenti norme, documenti normativi e Direttive CE:

Direttiva macchine
(2006/42/EC)

Compatibilità elettromagnetica
(2014/30/EU)

Direttiva RoHS
(2011/65/EU)*

* Il produttore è il responsabile esclusivo del rilascio di questa dichiarazione di conformità. L'oggetto della dichiarazione sopra descritto soddisfa le prescrizioni della Direttiva 2011/65/EU del Parlamento Europeo e del Consiglio Europeo dell'8 giugno 2011 sulla restrizione dell'uso di determinate sostanze pericolose nelle apparecchiature elettriche ed elettroniche.

Norme armonizzate utilizzate

EN 62841-1:2015

EN 62841-2-1:2018

EN 55014-1:2017

EN 55014-2:2015

EN 61000-3-2:2014

EN IEC 61000-3-2:2019

EN 61000-3-3:2013

EN 61000-3-3:2013/A1:2019

EN 50581:2012

Denominazione della macchina: Trapano a percussione PSBM 750 B3

Anno di produzione: 02-2021

Numero di serie: IAN 367463_2101

Bochum, 22/03/2021



Semi Uguzlu

- Direttore qualità -

Con riserva di modifiche tecniche volte al miglioramento del prodotto.

Índice

Introdução	24
Utilização correta	24
Componentes ilustrados	24
Conteúdo da embalagem	24
Dados técnicos	24
Anstruções gerais de segurança para ferramentas elétricas	25
1. Segurança no local de trabalho	25
2. Segurança elétrica	25
3. Segurança de pessoas	26
4. Utilização e conservação da ferramenta elétrica	26
5. Assistência Técnica	27
Instruções de segurança para berbequins	27
Instruções de segurança específicas do aparelho	28
Acessórios/aparelhos adicionais de origem	28
Colocação em funcionamento	28
Punho adicional	28
Limitador de profundidade (ver fig. A)	28
Substituir ferramentas	29
Operação	29
Selecionar o modo de funcionamento	29
Selecionar sentido de rotação	29
Pré-selecionar a velocidade de rotação	29
Ligar e desligar	29
Manutenção e limpeza	29
Eliminação	30
Garantia da Kompernass Handels GmbH	30
Assistência Técnica	31
Importador	31
Tradução da Declaração de Conformidade original	32

BERBEQUIM PSBM 750 B3

Introdução

Parabéns pela compra do seu novo aparelho. Optou por um produto de elevada qualidade. O manual de instruções é parte integrante deste produto. Este contém instruções importantes para a segurança, a utilização e a eliminação. Antes de utilizar o produto, familiarize-se com todas as instruções de operação e segurança. Utilize o produto apenas como descrito e nas áreas de aplicação indicadas. Ao transferir o produto para terceiros, entregue todos os respetivos documentos.

Utilização correta

O aparelho é adequado para:

- Furar com percussão em tijolo, betão e pedra
- Furar pedra, madeira e metal

Qualquer outra utilização ou alteração do aparelho é considerada incorreta e acarreta perigo de acidentes graves.

O fabricante não se responsabiliza por quaisquer danos causados pela utilização incorreta.

O aparelho não se destina ao uso comercial.



Componentes ilustrados

- 1 Bucha de aperto rápido
- 2 Dentes no limitador de profundidade
- 3 Limitador de profundidade
- 4 Anel de fixação do punho adicional
- 5 Parafuso rotativo para o limitador de profundidade
- 6 Seletor de função
- 7 Botão rotativo de pré-seleção da rotação 
- 8 Comutador do sentido de rotação
- 9 Botão de fixação para interruptor LIGAR/DESLIGAR
- 10 Interruptor LIGAR/DESLIGAR
- 11 Punho adicional

Conteúdo da embalagem

- 1 Berbequim
- 1 Punho adicional (pré-montado)
- 1 Limitador de profundidade
- 1 Mala
- 1 Manual de instruções

Dados técnicos

Consumo nominal	750 W
Tensão nominal	230 V ~, 50 Hz (corrente alternada)
Velocidade nominal de rotação em vazio	n_0 0–3000 rpm
Número de impactos	máx. 48 000 rpm
Binário máx	10 Nm
Capacidade da bucha 	Ø máx. 13 mm
Diâmetro máx. de furo	12 mm para aço 30 mm para madeira 14 mm para betão
Classe de proteção	II/  (isolamento duplo)

Valor de emissões sonoras

Valor de medição de ruído, determinado de acordo com a Norma EN 62841. O nível sonoro ponderado A da ferramenta elétrica é, em geral

Nível de pressão acústica	$L_{PA} = 84,7$ dB (A)
Incerteza	$K = 3$ dB
Nível de potência acústica	$L_{WA} = 95,7$ dB (A)
Incerteza	$K = 3$ dB



Usar protetores auriculares!

Valor total de vibração

Valor total da vibração (soma vetorial de três direções) determinado de acordo com a norma EN 62841:

Furar metal

(Punho principal) $a_{h,D} = 7,245 \text{ m/s}^2$, $K = 1,5 \text{ m/s}^2$

(Punho adicional) $a_{h,D} = 5,947 \text{ m/s}^2$, $K = 1,5 \text{ m/s}^2$

Furar com percussão em betão

(Punho principal) $a_{h,D} = 11,674 \text{ m/s}^2$, $K = 1,5 \text{ m/s}^2$

(Punho adicional) $a_{h,D} = 9,645 \text{ m/s}^2$, $K = 1,5 \text{ m/s}^2$

NOTA

- ▶ Os valores totais de vibração e os valores de emissões sonoras indicados foram medidos de acordo com um processo de verificação normalizado e podem ser utilizados para comparação com outra ferramenta elétrica.
- ▶ Os valores totais de vibração e os valores de emissões sonoras indicados também podem ser utilizados para uma avaliação preliminar da pressão.

⚠ AVISO!

- ▶ Durante a utilização efetiva da ferramenta elétrica, as emissões de vibrações e as emissões de ruído podem divergir dos valores indicados, dependendo do tipo de utilização da ferramenta elétrica, especialmente, do tipo de peça a trabalhar.
- ▶ Tente manter a pressão tão baixa quanto possível. Podem ser tomadas medidas para reduzir a pressão exercida pela vibração, como, por exemplo, o uso de luvas ao utilizar a ferramenta e a limitação do tempo de trabalho. Ao mesmo tempo, todas as partes do ciclo de funcionamento têm de ser tidas em conta (por exemplo, os períodos em que a ferramenta elétrica está desligada e aqueles em que está ligada, mas funciona sem pressão).



Anuções gerais de segurança para ferramentas elétricas



⚠ AVISO!

- ▶ Leia todas as instruções de segurança, outras instruções, figuras e os dados técnicos que estão incluídos nesta ferramenta elétrica. O não cumprimento das seguintes instruções pode causar choque elétrico, incêndio e/ou ferimentos graves.

Guarde todas as instruções de segurança e indicações para futuras consultas.

O conceito "Ferramenta elétrica", utilizado nas instruções de segurança, refere-se a ferramentas elétricas operadas por rede elétrica (com cabo de alimentação) e a ferramentas elétricas operadas por acumulador (sem cabo de alimentação).

1. Segurança no local de trabalho

- a) Mantenha o seu local de trabalho limpo e bem iluminado. Desarrumação e áreas de trabalho pouco iluminadas podem causar acidentes.
- b) Não trabalhe com a ferramenta elétrica em atmosferas potencialmente explosivas, onde se encontram líquidos, gases ou poeiras inflamáveis. As ferramentas elétricas originam faíscas que podem inflamar poeiras e vapores.
- c) Durante a utilização da ferramenta elétrica, mantenha crianças e outras pessoas afastadas. Em caso de distração pode perder o controlo da ferramenta elétrica.

2. Segurança elétrica

- a) A ficha de ligação da ferramenta elétrica tem de ser adequada à tomada. A ficha não pode, de forma alguma, ser alterada. Não utilize quaisquer fichas de adaptadores em conjunto com ferramentas elétricas com proteção de ligação à terra. Fichas inalteradas e tomadas adequadas reduzem o risco de choque elétrico.

- b) Evite o contacto físico com superfícies ligadas à terra, como tubos, aquecimentos, fogões e frigoríficos. Existe um risco elevado de choque elétrico, caso o seu corpo esteja ligado à terra.
- c) Mantenha as ferramentas elétricas afastadas de chuva ou humidade. A infiltração de água numa ferramenta elétrica aumenta o risco de choque elétrico.
- d) Não utilize o cabo de ligação para um fim diferente do previsto, p. ex. para transportar, pendurar a ferramenta elétrica ou puxar a ficha da tomada. Mantenha o cabo de ligação afastado de calor, óleo, arestas afiadas ou peças do aparelho móveis. Cabos de ligação danificados ou enrolados aumentam o risco de choque elétrico.
- e) Se trabalhar com uma ferramenta elétrica ao ar livre, utilize apenas extensões que também sejam adequadas para o exterior. A utilização de uma extensão adequada para o exterior diminui o risco de choque elétrico.
- f) Se não for possível evitar a utilização da ferramenta elétrica num ambiente húmido, utilize um disjuntor diferencial residual. A utilização de um disjuntor diferencial residual reduz o risco de choque elétrico.

3. Segurança de pessoas

- a) Esteja atento, observe o que está a fazer e utilize a ferramenta elétrica de forma sensata. Não utilize uma ferramenta elétrica se estiver cansado, com sono ou sob a influência de drogas, álcool ou medicamentos. Um momento de distração durante a utilização da ferramenta elétrica pode causar ferimentos graves.
- b) Use o equipamento de proteção individual e sempre óculos de proteção. O uso do equipamento de proteção individual, como máscara de proteção antipoeiras, calçado de segurança antiderrapante, capacete de proteção ou protetores auriculares, de acordo com o tipo e a aplicação da ferramenta elétrica, reduz o risco de ferimentos.

- c) Evite uma colocação em funcionamento involuntária. Certifique-se de que a ferramenta elétrica se encontra desligada antes de a ligar à fonte de alimentação e/ou ao acumulador, elevar ou transportar. Se, durante o transporte da ferramenta elétrica, tiver o dedo no interruptor ou ligar a ferramenta elétrica a uma fonte de alimentação quando esta já se encontra ligada, podem ocorrer acidentes.
- d) Retire as ferramentas de ajuste ou chaves de parafusos antes de ligar a ferramenta elétrica. Uma ferramenta ou uma chave numa parte rotativa da ferramenta elétrica pode causar ferimentos.
- e) Evite uma postura corporal incorreta. Assegure uma posição estável e mantenha sempre o equilíbrio. Desta forma, consegue controlar melhor a ferramenta elétrica em situações inesperadas.
- f) Use vestuário adequado. Não use roupas largas ou joias. Mantenha o cabelo e o vestuário afastados das peças móveis. Vestuário solto, joias ou cabelos compridos podem ficar presos nas peças móveis.
- g) Se existir a possibilidade de montar aparelhos de aspiração ou recolha de pó, estes têm de ser ligados e utilizados corretamente. A utilização de um aparelho de aspiração de pó pode reduzir eventuais perigos devido a pó.
- h) Não confie numa falsa sensação de segurança e não ignore as regras de segurança para ferramentas elétricas, mesmo que esteja familiarizado com a ferramenta elétrica após uma utilização frequente. O manuseamento descuidado pode causar ferimentos graves numa fração de segundo.

4. Utilização e conservação da ferramenta elétrica

- a) Não sobrecarregue a ferramenta elétrica. Utilize a ferramenta elétrica apropriada para o seu trabalho. Com a ferramenta elétrica adequada, trabalhará melhor e de forma mais segura na respetiva área de trabalho.



- b) Não utilize qualquer ferramenta elétrica, cujo interruptor esteja avariado. Uma ferramenta elétrica que não se consegue ligar nem desligar constitui perigo e tem de ser reparada.
- c) Retire a ficha da tomada e/ou o acumulador amovível antes de realizar ajustes no aparelho, substituir peças da ferramenta de aplicação ou se não estiver a utilizar a ferramenta elétrica. Esta medida de segurança evita o arranque involuntário da ferramenta elétrica.
- d) Guarde as ferramentas elétricas que não estão a ser utilizadas fora do alcance das crianças. Não autorize a utilização da ferramenta elétrica por pessoas que não estejam familiarizadas com a mesma ou que não tenham lido estas instruções. As ferramentas elétricas são perigosas, caso sejam utilizadas por pessoas inexperientes.
- e) Faça uma manutenção cuidadosa das ferramentas elétricas e da ferramenta de aplicação. Verifique se as peças móveis funcionam corretamente e não estão encravadas, e se existem peças partidas ou danificadas a ponto de interferir no bom funcionamento da ferramenta elétrica. Antes de utilizar a ferramenta elétrica, as peças danificadas devem ser reparadas. Muitos acidentes ocorrem devido à má manutenção das ferramentas elétricas.
- f) Mantenha as ferramentas de corte afiadas e limpas. Ferramentas de corte bem conservadas e afiadas encravam muito menos e são mais fáceis de conduzir.
- g) Utilize a ferramenta elétrica, os acessórios, as ferramentas de aplicação, etc., de acordo com estas instruções. Tenha em consideração as condições de trabalho e a atividade a exercer. A utilização de ferramentas elétricas para utilizações diferentes das previstas pode originar situações perigosas.
- h) Mantenha os punhos e as superfícies de pegar secos, limpos e livres de óleo e gordura. Punhos e superfícies de pegar escorregadios não permitem uma operação e um controlo seguros da ferramenta elétrica em situações imprevistas.

5. Assistência Técnica

- a) Solicite a reparação da sua ferramenta elétrica apenas por técnicos especializados e com peças sobresselentes de origem. Desta forma, é garantida a segurança da ferramenta elétrica.

Instruções de segurança para berbequins

Instruções de segurança para todos os trabalhos

-  Use protetores auriculares ao furar com percussão. A exposição ao ruído pode provocar perda de audição.
- Utilize o punho adicional. A perda de controlo pode causar ferimentos.
- Segure a ferramenta elétrica pelas superfícies isoladas do punho quando realizar trabalhos em que a ferramenta de aplicação possa atingir cabos elétricos escondidos ou o próprio cabo de ligação. O contacto com um cabo condutor de tensão também pode colocar peças metálicas do aparelho sob tensão, levando à ocorrência de um choque elétrico.
-  Use uma máscara de proteção antipoeiras.

Instruções de segurança em caso de utilização de brocas compridas

- Não trabalhe, em circunstância alguma, com uma velocidade de rotação superior à velocidade máxima admissível para a broca. A velocidades de rotação superiores, a broca poderá deformar-se um pouco se rodar livremente sem contacto com a peça a furar, dando origem a ferimentos.
- Inicie sempre o processo de perfuração na velocidade mais baixa e com a broca em contacto com a peça a furar. A velocidades de rotação superiores, a broca poderá deformar-se um pouco se rodar livremente sem contacto com a peça a furar, dando origem a ferimentos.
- Não exerça pressão excessiva e apenas no sentido longitudinal em relação à broca. As brocas podem deformar-se e, deste modo, partir-se ou originar uma perda de controlo, provocando ferimentos.

Instruções de segurança específicas do aparelho

⚠️ AVISO! POEIRAS TÓXICAS!

- ▶ Trabalhar poeiras tóxicas/nocivas representa um perigo para a saúde, para o operador da máquina e para as pessoas que se encontrem na proximidade.

■ ATENÇÃO TUBOS/CABOS! PERIGO!

Certifique-se de que não entra em contacto com cabos de electricidade, tubos de gás ou a canalização de água quando estiver a trabalhar com uma ferramenta elétrica. Se necessário, verifique com um localizador de tubos/cabos antes de furar ou abrir uma parede.

- Pegue qualquer poeira acumulada, por ex. com um aspirador de pó.

Riscos residuais

Mesmo quando opera corretamente esta ferramenta elétrica, existem sempre riscos residuais. Os seguintes perigos podem ocorrer em associação com o tipo de construção e o modelo desta ferramenta elétrica:

1. Lesões pulmonares, caso não seja usada máscara de proteção antipoeiras adequada.
2. Lesões auditivas, caso não sejam usados protetores auriculares adequados.
3. Danos para a saúde resultantes de vibrações no sistema braço-mão, caso o aparelho seja utilizado durante um longo período de tempo ou não seja utilizado corretamente nem seja efetuada a respetiva manutenção.

⚠️ AVISO!

- ▶ Esta ferramenta elétrica produz um campo eletromagnético durante o funcionamento. Em determinadas circunstâncias, este campo pode prejudicar os implantes médicos ativos ou passivos. Para reduzir o perigo de lesões graves ou mortais, aconselhamos as pessoas portadoras de implantes médicos a consultarem o seu médico e o fabricante do implante médico, antes de utilizarem a máquina.

Acessórios/aparelhos adicionais de origem

- Utilize apenas acessórios e aparelhos adicionais indicados no manual de instruções ou cuja montagem seja compatível com o aparelho.

Colocação em funcionamento

⚠️ AVISO!

- ▶ Antes de realizar quaisquer trabalhos no aparelho, desligue-o e retire a ficha da tomada.

Punho adicional

NOTA

- ▶ Por motivos de segurança, este aparelho só pode ser utilizado com o punho adicional ① montado.
- ◆ Afrouxe a presilha do punho adicional ①, rodando-a no sentido dos ponteiros do relógio.
- ◆ Desloque o punho adicional ① no sentido da bucha de aperto rápido ①.
- ◆ Desloque o punho adicional ① para a posição desejada.
- ◆ As posições de encaixe no punho adicional ① têm agora de ser deslocadas sobre o pino de bloqueio no pescoço do veio do aparelho.
- ◆ Em seguida, rode firmemente o punho adicional ① novamente no sentido contrário ao dos ponteiros do relógio.

NOTA

- ▶ Coloque o punho adicional ① nas diferentes posições de encaixe, de acordo com a posição de trabalho. Para tal, desaperte e feche o punho adicional ① conforme descrito anteriormente.

Limitador de profundidade (ver fig. A)

- ◆ Desaperte o parafuso rotativo para o limitador de profundidade ⑤.
- ◆ Insira o limitador de profundidade ③ no punho adicional ①.

- ◆ Certifique-se de que os dentes no limitador de profundidade **2** estão voltados para cima e para baixo.
- ◆ Extraia o limitador de profundidade **3** até que a distância entre a ponta da broca e a ponta do limitador de profundidade corresponda à profundidade de perfuração pretendida.
- ◆ Aperte bem o parafuso rotativo para o limitador de profundidade **5** para fixar o limitador de **3** profundidade.

Substituir ferramentas

- ◆ Rode a bucha de aperto rápido **1** no sentido RELEASE →, para a abrir.
- ◆ Coloque a ferramenta desejada na bucha de aperto rápido **1**.
- ◆ Aperte firmemente a ferramenta, rodando a bucha de aperto rápido **1** no sentido ←GRIP.

Operação

Selecionar o modo de funcionamento

Seletor de função

- ◆ Desloque o seletor de função **6**, de modo a encaixar no símbolo pretendido:

Função	Símbolo
Furar	
Furar com percussão	

Selecionar sentido de rotação

AVISO!

- ▶ A utilização/o ajuste do comutador do sentido de rotação **8** só poderá ser efetuada(o) com o aparelho parado.
- ◆ Selecione o sentido de rotação, pressionando o comutador do sentido de rotação **8** para a direita ou para a esquerda.

Pré-selecionar a velocidade de rotação

Com o botão de pré-seleção da velocidade de rotação **7** pode pré-selecionar a velocidade de rotação. A velocidade de rotação correta depende do material a trabalhar. Determine o ajuste correto, efetuando um ensaio:

NOTA

- ▶ A velocidade de rotação regulada só é atingida em funcionamento contínuo.

Ligar e desligar

Ligar o aparelho

- ◆ Prima o interruptor LIGAR/DESLIGAR **10**.

Desligar o aparelho

- ◆ Solte o interruptor LIGAR/DESLIGAR **10**.

Ligar o funcionamento contínuo

- ◆ Prima o interruptor LIGAR/DESLIGAR **10**. Fixe-o na posição premida com o botão de fixação para o interruptor LIGAR/DESLIGAR **9**.

Desligar o funcionamento contínuo

- ◆ Prima o interruptor LIGAR/DESLIGAR **10** e solte-o novamente.

Manutenção e limpeza



AVISO! PERIGO DE FERIMENTOS!

Antes de realizar quaisquer trabalhos no aparelho, desligue-o e retire a ficha da tomada.

- Não podem entrar quaisquer líquidos no interior do aparelho.
- Utilize um pano seco para limpar o corpo do aparelho. Nunca utilize benzina, solventes ou detergentes agressivos para o plástico.
- Limpe a máquina após a conclusão do trabalho.
- Armazene o aparelho num local seco.

AVISO!

- ▶ Se houver necessidade de substituição do cabo de ligação, este deverá ser adquirido junto do fabricante ou do seu representante, a fim de evitar perigos para a segurança.

NOTA

► Peças sobresselentes não especificadas (como, p. ex., escovas de carvão, interruptores) podem ser encomendadas através do nosso centro de atendimento telefónico.

Eliminação



A embalagem é composta por materiais recicláveis que pode depositar nos ecopontos locais.



Não coloque ferramentas elétricas no lixo doméstico!

Em conformidade com a Diretiva Europeia 2012/19/EU, as ferramentas elétricas usadas têm de ser recolhidas separadamente e submetidas a reciclagem adequada.

Relativamente às possibilidades de eliminação do aparelho em fim de vida, informe-se na junta de freguesia ou câmara municipal da sua área de residência.

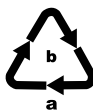

Elimine a embalagem de modo ecológico. Tenha em atenção a marcação nos diversos materiais de embalagem e separe-os convenientemente. Os materiais de embalagem estão identificados com abreviaturas (a) e algarismos (b), com os seguintes significados: 1-7: plásticos, 20-22: papel e cartão, 80-98: compostos.



Relativamente às possibilidades de eliminação do produto em fim de vida, informe-se na junta de freguesia ou câmara municipal da sua área de residência.

Garantia da Kompernass Handels GmbH

Estimada Cliente, Estimado Cliente,

Este aparelho tem uma garantia de 3 anos a contar da data de compra. No caso deste produto ter defeitos, tem direitos legais contra o vendedor do produto. Estes direitos legais não são limitados pela nossa garantia que passamos a transcrever.

Condições de garantia

O prazo de garantia tem início na data da compra. Por favor, guarde bem o talão de compra. Este é necessário como comprovativo da compra. Se, no prazo de três anos a contar da data de compra deste produto, ocorrer um defeito de material ou de fabrico, o produto será reparado ou substituído por nós, ao nosso critério, gratuitamente, ou o preço de compra será reembolsado. Esta garantia parte do princípio que o aparelho avariado e o comprovativo da compra (talão de compra) são apresentados no prazo de três anos, junto com uma descrição breve, por escrito, da falha e das circunstâncias em que a mesma ocorreu. Se o defeito estiver coberto pela nossa garantia, receberá o produto reparado ou um novo produto. Com a substituição do produto é iniciado um novo prazo de garantia segundo DL 67/2003.

Prazo de garantia e direitos legais

O período de garantia não é prolongado pelo acionamento da mesma. Isto também se aplica a peças substituídas e reparadas. Danos e defeitos que possam eventualmente já existir no momento da compra devem ser imediatamente comunicados, após retirar o aparelho da embalagem. Expirado o período da garantia, quaisquer reparações necessárias estão sujeitas a pagamento.

Âmbito da garantia

O aparelho foi fabricado segundo diretivas de qualidade rigorosas, com o maior cuidado, e testado escrupulosamente antes da sua distribuição.

A garantia abrange apenas defeitos de material ou de fabrico. Esta garantia não abrange peças do produto sujeitas ao desgaste normal e que podem, por isso, ser consideradas peças de desgaste, ou danos em peças frágeis, p. ex., interruptores ou peças de vidro.

Esta garantia perde a validade, se o produto for danificado, utilizado incorretamente ou se a manutenção tenha sido realizada indevidamente. Para garantir uma utilização correta do produto, é necessário cumprir todas as instruções contidas no manual de instruções. Ações ou fins de utilização que são desaconselhados, ou para os quais é alertado no manual de instruções, têm de ser impreterivelmente evitados.

O produto foi concebido apenas para uso privado e não para uso comercial. A garantia extingue-se em caso de utilização incorreta, uso de força e intervenções que não tenham sido efetuadas pela nossa Filial de Assistência Técnica autorizada.

O período de garantia não é válido para

- desgaste normal da capacidade do acumulador
- utilização comercial do produto
- danificação ou alteração do produto pelo cliente
- incumprimento das instruções de segurança e manutenção, utilização incorreta
- danos por motivos de força maior

Procedimento em caso de acionamento da garantia

Para garantir um processamento rápido do seu pedido, siga, por favor, as seguintes instruções:

- Para todos os pedidos de esclarecimento, tenha à mão o talão de compra e o número do artigo (p. ex. IAN 12345) como comprovativo da compra.
- O número do artigo consta da capa do manual de instruções (em baixo à esquerda), da placa de características, de uma impressão no produto ou do autocolante na traseira ou lado inferior do produto.
- Caso ocorram falhas de funcionamento ou outros defeitos, contacte primeiro o Serviço de Assistência Técnico, indicado em seguida, **telefonicamente** ou **por e-mail**.
- De seguida, pode enviar gratuitamente o produto registado como defeituoso, incluindo o comprovativo da compra (talão de compra) e indique o defeito e quando este ocorreu, para a morada do Serviço de Assistência Técnica que lhe foi indicada.



Em www.lidl-service.com poderá descarregar este manual de instruções e muitos outros manuais, bem como vídeos sobre produtos e software de instalação.

Com o código QR acede diretamente à página da Assistência Técnica Lidl (www.lidl-service.com) e poderá abrir o seu manual de instruções, introduzindo o número de artigo (IAN) 367463_2101.

NOTA

- ▶ No caso de ferramentas Parkside, envie unicamente o artigo avariado sem acessórios (p. ex. acumulador, mala de armazenamento, ferramentas de montagem, etc.).

⚠ AVISO!

- ▶ Solicite a reparação dos seus aparelhos ao Serviço de Assistência Técnica ou a um electricista devidamente qualificado e apenas com peças sobresselentes originais. Desta forma, é garantida a segurança do aparelho.

Assistência Técnica

PT Assistência Portugal

Tel.: 70778 0005 (0,12 EUR/Min.)

E-Mail: kompernass@lidl.pt

IAN 367463_2101

Importador

Por favor, observe que a seguinte morada não é a morada do Serviço de Assistência Técnica. Primeiro entre em contacto com o Serviço de Assistência Técnica.

KOMPERNASS HANDELS GMBH

BURGSTRASSE 21

44867 BOCHUM

ALEMANHA

www.kompernass.com

Tradução da Declaração de Conformidade original

Nós, A KOMPERNASS HANDELS GMBH, responsável pela documentação: Sr. Semi Uguzlu, BURGSTR. 21, 44867 BOCHUM, Alemanha, declaramos que este produto cumpre os seguintes documentos normativos, normas e diretivas comunitárias:

Diretiva Máquinas

(2006/42/EC)

Compatibilidade Eletromagnética

(2014/30/EU)

Diretiva RSP

(2011/65/EU)*

* O fabricante é o único responsável pela emissão desta declaração de conformidade. O objeto da declaração acima descrito cumpre os regulamentos da Diretiva 2011/65/EU do Parlamento Europeu e do Conselho de 8 de junho de 2011, relativa à restrição do uso de determinadas substâncias perigosas em equipamentos elétricos e eletrônicos.

Normas harmonizadas aplicadas

EN 62841-1:2015

EN 62841-2-1:2018

EN 55014-1:2017

EN 55014-2:2015

EN 61000-3-2:2014

EN IEC 61000-3-2:2019

EN 61000-3-3:2013

EN 61000-3-3:2013/A1:2019

EN 50581:2012

Designação de tipo da máquina: Berbequim PSBM 750 B3

Ano de fabrico: 02-2021

Número de série: IAN 367463_2101

Bochum, 22.03.2021



Semi Uguzlu

- Gestor de qualidade -

Reservado o direito a alterações técnicas no âmbito do desenvolvimento.

Contents

Introduction	34
Intended use	34
Depicted components	34
Package contents	34
Technical data	34
General power tool safety warnings	35
1. Work area safety	35
2. Electrical safety	35
3. Personal safety	36
4. Power tool use and care	36
5. Service	37
Safety instructions for drills	37
Appliance-specific safety instructions	38
Original accessories/auxiliary equipment	38
Use	38
Additional handle	38
Depth stop (see fig. A)	38
Changing tools	39
Operation	39
Select operating mode	39
Select direction of rotation	39
Preselecting the rotation speed	39
Switching on and off	39
Maintenance and cleaning	39
Disposal	40
Kompernass Handels GmbH warranty	40
Service	41
Importer	41
Translation of the original Conformity Declaration	42

HAMMER DRILL PSBM 750 B3

Introduction

Congratulations on the purchase of your new appliance. You have chosen a high-quality product. The operating instructions are part of this product. They contain important information about safety, usage and disposal. Before using the product, please familiarise yourself with all operating and safety instructions. Use the product only as described and for the range of applications specified. Please also pass these operating instructions on to any future owner.

Intended use

The appliance is suitable for:

- Impact-drilling into brickwork, concrete and stone
- Drilling into stone, wood and metal

Any other usage or modification of the appliance is deemed to be improper and carries a significant risk of accidents.

The manufacturer accepts no responsibility for damage(s) attributable to misuse. The appliance is not intended for commercial use.

Depicted components

- 1 Quick-release chuck
- 2 Teeth on the depth stop
- 3 Depth stop
- 4 Mounting ring for the additional handle
- 5 Screw for the depth stop
- 6 Function selector switch
- 7 Rotational speed preselector adjusting wheel 
- 8 Rotation direction switch
- 9 Locking button for ON/OFF switch
- 10 ON/OFF switch
- 11 Additional handle

Package contents

- 1 hammer drill
- 1 additional handle (pre-assembled)
- 1 depth stop
- 1 carrying case
- 1 set of operating instructions

Technical data

Rated power consumption	750 W
Rated voltage	230 V ~, 50 Hz (AC)
Rated idling speed	n_0 0–3000 rpm
Stroke rate	max. 48000 rpm
Max. torque	10 Nm
Chuck capacity 	max. Ø 13 mm
Max. drill diameter	12 mm for steel 30 mm for wood 14 mm for concrete
Protection class	II/□ (double insulation)

Noise emission value

Noise measurement value determined in accordance with EN 62841. The A-rated noise level of the power tool is typically as follows

Sound pressure level	$L_{pA} = 84.7$ dB (A)
Uncertainty	K = 3 dB
Sound power level	$L_{WA} = 95.7$ dB (A)
Uncertainty	K = 3 dB



Wear hearing protection!

Total vibration value

Total vibration values (vector total of three directions) determined in accordance with EN 62841:

Drilling in metal

(Main handle) $a_{h,D} = 7.245 \text{ m/s}^2$, $K = 1.5 \text{ m/s}^2$

(Additional handle)

$a_{h,D} = 5.947 \text{ m/s}^2$, $K = 1.5 \text{ m/s}^2$

Hammer drilling in concrete

(Main handle) $a_{h,D} = 11.674 \text{ m/s}^2$, $K = 1.5 \text{ m/s}^2$

(Additional handle)

$a_{h,D} = 9.645 \text{ m/s}^2$, $K = 1.5 \text{ m/s}^2$

NOTE

- ▶ The vibration emission values and the noise emission values given in these instructions have been measured in accordance with a standardised test procedure and can be used for comparison of the power tool with another tool.
- ▶ The specified total vibration values and the noise emission values can also be used to make a provisional load estimate.

WARNING!

- ▶ Depending on the manner in which the power tool is being used, and in particular the kind of workpiece that is being worked, the vibration and noise emission values can deviate from the values given in these instructions during actual use of the power tool.
- ▶ Try to keep the load as low as possible. Measures to reduce the vibration load are, e.g. wearing gloves and limiting the working time. Wherein all states of operation must be included (e.g. times when the power tool is switched off and times where the power tool is switched on but running without load).



General power tool safety warnings



WARNING!

- ▶ Read all safety warnings, instructions, illustrations and specifications provided with this power tool. Failure to follow all instructions listed below may result in electric shock, fire and/or serious injury.

Save all warnings and instructions for future reference.

The term „power tool“ in the warnings refers to your mains-operated (corded) power tool or battery-operated (cordless) power tool.

1. Work area safety

- a) Keep work area clean and well lit. Cluttered or dark areas invite accidents.
- b) Do not operate power tools in explosive atmospheres, such as in the presence of flammable liquids, gases or dust. Power tools create sparks which may ignite the dust or fumes.
- c) Keep children and bystanders away while operating a power tool. Distractions can cause you to lose control.

2. Electrical safety

- a) Power tool plugs must match the outlet. Never modify the plug in any way. Do not use any adapter plugs with earthed (grounded) power tools. Unmodified plugs and matching outlets will reduce risk of electric shock.
- b) Avoid body contact with earthed or grounded surfaces, such as pipes, radiators, ranges and refrigerators. There is an increased risk of electric shock if your body is earthed or grounded.
- c) Do not expose power tools to rain or wet conditions. Water entering a power tool will increase the risk of electric shock.

- d) Do not abuse the cord. Never use the cord for carrying, pulling or unplugging the power tool. Keep cord away from heat, oil, sharp edges or moving parts. Damaged or entangled cords increase the risk of electric shock.
- e) When operating a power tool outdoors, use an extension cord suitable for outdoor use. Use of a cord suitable for outdoor use reduces the risk of electric shock.
- f) If operating a power tool in a damp location is unavoidable, use a residual current device (RCD) protected supply. Use of an RCD reduces the risk of electric shock.
- e) Do not overreach. Keep proper footing and balance at all times. This enables better control of the power tool in unexpected situations.
- f) Dress properly. Do not wear loose clothing or jewellery. Keep your hair and clothing away from moving parts. Loose clothes, jewellery or long hair can be caught in moving parts.
- g) If devices are provided for the connection of dust extraction and collection facilities, ensure these are connected and properly used. Use of dust collection can reduce dust-related hazards.
- h) Do not let familiarity gained from frequent use of tools allow you to become complacent and ignore tool safety principles. A careless action can cause severe injury within a fraction of a second.

3. Personal safety

- a) Stay alert, watch what you are doing and use common sense when operating a power tool. Do not use a power tool while you are tired or under the influence of drugs, alcohol or medication. A moment of inattention while operating power tools may result in serious personal injury.
- b) Use personal protective equipment. Always wear eye protection. Protective equipment such as a dust mask, non-skid safety shoes, hard hat or hearing protection used for appropriate conditions will reduce personal injuries.
- c) Prevent unintentional starting. Ensure the switch is in the off-position before connecting to power source and/or battery pack, picking up or carrying the tool. Carrying power tools with your finger on the switch or energising power tools that have the switch on invites accidents.
- d) Remove any adjusting key or wrench before turning the power tool on. A wrench or a key left attached to a rotating part of the power tool may result in personal injury.

4. Power tool use and care

- a) Do not force the power tool. Use the correct power tool for your application. The correct power tool will do the job better and safer at the rate for which it was designed.
- b) Do not use the power tool if the switch does not turn it on and off. Any power tool that cannot be controlled with the switch is dangerous and must be repaired.
- c) Disconnect the plug from the power source and/or remove the battery pack, if detachable, from the power tool before making any adjustments, changing accessories, or storing power tools. Such preventive safety measures reduce the risk of starting the power tool accidentally.
- d) Store idle power tools out of the reach of children and do not allow persons unfamiliar with the power tool or these instructions to operate the power tool. Power tools are dangerous in the hands of untrained users.

- e) **Maintain power tools and accessories.** Check for misalignment or binding of moving parts, breakage of parts and any other condition that may affect the power tool's operation. If damaged, have the power tool repaired before use. Many accidents are caused by poorly maintained power tools.
- f) **Keep cutting tools sharp and clean.** Properly maintained cutting tools with sharp cutting edges are less likely to bind and are easier to control.
- g) **Use the power tool, accessories and tool bits etc. in accordance with these instructions, taking into account the working conditions and the work to be performed.** Use of the power tool for operations different from those intended could result in a hazardous situation.
- h) **Keep handles and grasping surfaces dry, clean and free from oil and grease.** Slippery handles and grasping surfaces do not allow for safe handling and control of the tool in unexpected situations.

5. Service

- a) **Have your power tool serviced by a qualified repair person using only identical replacement parts.** This will ensure that the safety of the power tool is maintained.

Safety instructions for drills

Safety instructions for all work

-  **Wear ear muffs when hammer-drilling.** Exposure to loud noise can lead to hearing loss.
- **Use the additional handle.** Loss of control can lead to injuries.
- **Hold the power tool only by the insulated handles when you are carrying out work in which the accessory tool may come into contact with concealed power cables or the tool's own power cord.** Contact with a live wire may electrify exposed metal parts of the tool and could give the operator an electric shock.
-  **Wear a dust mask.**

Safety information for using long drill bits

- **Do not use a higher rotational speed than the maximum permissible speed.** At higher speeds, the drill bit can bend slightly if allowed to turn freely without being in contact with the workpiece and this can lead to injuries.
- **Always start drilling at a low speed and with the drill bit in contact with the workpiece.** At higher speeds, the drill bit can bend slightly if allowed to turn freely without being in contact with the workpiece and this can lead to injuries.
- **Do not exert excessive pressure and only along the length of the drill bit (no lateral pressure).** Drill bits can bend and break which can lead to a loss of control and injuries.

Appliance-specific safety instructions

⚠ WARNING! TOXIC DUST!

- ▶ Working with the tool can produce harmful/toxic dusts which represent a health hazard for the person operating the appliance and for anyone else in the vicinity.

■ CAUTION: SUPPLY LINES! DANGER!

Ensure that you are not likely to hit power, gas or water supply lines when you are working with the power tool. If necessary, check with a service line detector before you start to cut or drill into a surface.

- Collect any dust that may accumulate, e.g. with a vacuum cleaner.

Residual risks!

Even if you operate this power tool properly, there will still be residual risks. The following risks can occur in relation to the power tool's design and structure:

1. Lung damage, if no suitable dust protection mask is worn.
2. Hearing damage, if no suitable hearing protection is worn.
3. Damage to health caused by hand-arm vibrations if the appliance is used for extended periods or is not properly used and maintained.

⚠ WARNING!

- ▶ The power tool creates an electromagnetic field during operation. This field can, in certain circumstances, impair active or passive medical implants. To reduce the risk of fatal injuries, we recommend that people with medical implants consult their doctor and the manufacturer of the medical implant before operating this machine.

Original accessories/auxiliary equipment

- Use only the accessories and additional equipment that are specified in the operating instructions and are compatible with the appliance.

Use

⚠ WARNING!

- ▶ Switch the appliance off and remove the power plug before starting any work on the appliance.

Additional handle

NOTE

- ▶ For safety reasons, you should only use this appliance with the additional handle **1** attached.
- ◆ Loosen the strap on the additional handle **1** by turning it clockwise.
- ◆ Push the additional handle **1** in the direction of the quick release chuck **1**.
- ◆ Turn the additional handle **1** to the required position.
- ◆ The locking positions on the additional handle **1** must now be pushed over the locking pin on the spindle of the appliance.
- ◆ Turn the additional handle **1** anticlockwise again to tighten it.

NOTE

- ▶ Move the additional handle **1** into the various locking positions depending on your working position. Undo and lock the additional handle **1** as described previously.

Depth stop (see fig. A)

- ◆ Undo the screw on the depth stop **5**.
- ◆ Insert the depth stop **3** into the additional handle **1**.
- ◆ Make sure that the teeth on the depth stop **2** point upwards and downwards.
- ◆ Pull the depth stop **3** out until the distance between the tip of the drill and the tip of the depth stop corresponds with the required drilling depth.
- ◆ Tighten the screw on the depth stop **5** to lock the depth stop **3** into place.

Changing tools



- ◆ Turn the quick-release chuck **1** towards RELEASE → to open it.
- ◆ Insert the desired tool into the quick-release chuck **1**.
- ◆ Turn the quick-release chuck **1** towards ←GRIP to tighten the tool.

Operation

Select operating mode

Function selector switch

- ◆ Push the function selector switch **6** so that it engages at the required symbol:

Function	Symbol
Drilling	
Impact drilling	

Select direction of rotation

WARNING!

- ▶ The rotation direction switch **8** may only be used/adjusted if the appliance is at a standstill.
- ◆ Select the direction of rotation by pressing the rotation direction switch **8** towards the left or right.

Preselecting the rotation speed

You can use the rotational speed preselector adjusting wheel  **7** to preselect the rotational speed. The speed you select depends on the material to be processed. Work out the right setting by carrying out a practice test.:

NOTE

- ▶ The appliance only reaches the set rotational speed during continuous operation.

Switching on and off

Switching the appliance on

- ◆ Press the ON/OFF switch **10**.

Switching the appliance off

- ◆ Release the ON/OFF switch **10**.

Switching to continuous operation

- ◆ Press the ON/OFF switch **10**. Lock it in the pressed position with the ON/OFF switch lock button **9**.

Switching off continuous operation

- ◆ Press the ON/OFF switch **10** and release it again.

Maintenance and cleaning



WARNING! RISK OF INJURY! Switch the appliance off and remove the power plug before starting any work on the appliance.

- Never permit liquids to penetrate inside the appliance.
- Use a soft, dry cloth to clean the housing. Never use petrol, solvents or cleansers which can damage plastic.
- Always clean the appliance after completion of work.
- Store the appliance in a dry place.

WARNING!

- ▶ If the connecting cable needs to be replaced, order the replacement from the manufacturer or an authorised representative in order to avoid safety hazards.

NOTE

- ▶ Replacement parts not listed (such as carbon brushes, switches) can be ordered via our service hotline.

Disposal



The packaging is made from environmentally friendly material and can be disposed of at your local recycling plant.



Do not dispose of power tools in your normal domestic waste!

European Directive 2012/19/EU requires that worn-out power tools be collected separately and recycled in an environmentally compatible manner.

Your local community or municipal authorities can provide information on how to dispose of the worn-out appliance.



Dispose of the packaging in an environmentally friendly manner. Note the labelling on the packaging and separate the packaging material components for disposal if necessary. The packaging material is labelled with abbreviations (a) and numbers (b) with the following meanings: 1–7: plastics, 20–22: paper and cardboard, 80–98: composites.



Your local community or municipal authorities can provide information on how to dispose of the worn-out product.

Kompernass Handels GmbH warranty

Dear Customer,

This appliance has a 3-year warranty valid from the date of purchase. If this product has any faults, you, the buyer, have certain statutory rights. Your statutory rights are not restricted in any way by the warranty described below.

Warranty conditions

The warranty period starts on the date of purchase. Please keep your receipt in a safe place. This will be required as proof of purchase.

If any material or manufacturing fault occurs within three years of the date of purchase of the product, we will either repair or replace the product for you or refund the purchase price (at our discretion). This warranty service requires that you present the defective appliance and the proof of purchase (receipt) within the three-year warranty period, along with a brief written description of the fault and of when it occurred.

If the defect is covered by the warranty, your product will either be repaired or replaced by us. The repair or replacement of a product does not signify the beginning of a new warranty period.

Warranty period and statutory claims for defects

The warranty period is not prolonged by repairs effected under the warranty. This also applies to replaced and repaired components. Any damage and defects present at the time of purchase must be reported immediately after unpacking. Repairs carried out after expiry of the warranty period shall be subject to a fee.

Scope of the warranty

This appliance has been manufactured in accordance with strict quality guidelines and inspected meticulously prior to delivery.

The warranty covers material faults or production faults. The warranty does not extend to product parts subject to normal wear and tear or to fragile parts which could be considered as consumable parts such as switches or parts made of glass.

The warranty does not apply if the product has been damaged, improperly used or improperly maintained. The directions in the operating instructions for the product regarding proper use of the product are to be strictly followed. Uses and actions that are discouraged in the operating instructions or which are warned against must be avoided.

This product is intended solely for private use and not for commercial purposes. The warranty shall be deemed void in cases of misuse or improper handling, use of force and modifications / repairs which have not been carried out by one of our authorised Service centres.

The warranty period does not apply to

- Normal reduction of the battery capacity over time
- Commercial use of the product
- Damage to or alteration of the product by the customer
- Non-compliance with safety and maintenance instructions, operating errors
- Damage caused by natural hazards

Warranty claim procedure

To ensure quick processing of your case, please observe the following instructions:

- Please have the till receipt and the item number (e.g. IAN 12345) available as proof of purchase.
- You will find the item number on the type plate on the product, an engraving on the product, on the front page of the operating instructions (below left) or on the sticker on the rear or bottom of the product.
- If functional or other defects occur, please contact the service department listed either by **telephone** or by **e-mail**.
- You can return a defective product to us free of charge to the service address that will be provided to you. Ensure that you enclose the proof of purchase (till receipt) and information about what the defect is and when it occurred.



You can download these instructions along with many other manuals, product videos and installation software at www.lidl-service.com.

This QR code will take you directly to the Lidl service page (www.lidl-service.com) where you can open your operating instructions by entering the item number (IAN) 367463_2101.

NOTE

- ▶ For Parkside tools, please send us only the defective item without the accessories (e.g. battery, storage case, assembly tools, etc.).

⚠ WARNING!

- ▶ **Have the power tool repaired by the service centre or a qualified electrician and only using genuine replacement parts.** This will ensure that the safety of the appliance is maintained.

Service

GB Service Great Britain

Tel.: 0800 404 7657
E-Mail: kompernass@lidl.co.uk

MT Service Malta

Tel.: 80062230
E-Mail: kompernass@lidl.com.mt

IAN 367463_2101

Importer

Please note that the following address is not the service address. Please use the service address provided in the operating instructions.

KOMPERNASS HANDELS GMBH
BURGSTRASSE 21
44867 BOCHUM
GERMANY
www.kompernass.com

Translation of the original Conformity Declaration

We, KOMPERNASS HANDELS GMBH, documents officer: Mr. Semi Uguzlu, BURGSTR. 21, 44867 BOCHUM, GERMANY, hereby declare that this product complies with the following standards, normative documents and EC directives:

Machinery Directive

(2006/42/EC)

Electromagnetic Compatibility

(2014/30/EU)

RoHS Directive

(2011/65/EU)*

* The manufacturer bears the full responsibility for compliance with this conformity declaration. The object of the declaration described above complies with the requirements of the Directive 2011/65/EU of the European Parliament and Council of 8 June 2011 on the limitations of use of certain dangerous substances in electrical and electronic appliances.

Applied harmonised standards

EN 62841-1:2015

EN 62841-2-1:2018

EN 55014-1:2017

EN 55014-2:2015

EN 61000-3-2:2014

EN IEC 61000-3-2:2019

EN 61000-3-3:2013

EN 61000-3-3:2013/A1:2019

EN 50581:2012

Type designation of machine: Hammer drill PSBM 750 B3

Year of manufacture: 02–2021

Serial number: IAN 367463_2101

Bochum, 22/03/2021



Semi Uguzlu

- Quality Manager -

The right to effect technical changes in the context of further development is reserved.

Inhaltsverzeichnis

Einleitung	44
Bestimmungsgemäßer Gebrauch.....	44
Abgebildete Komponenten.....	44
Lieferumfang.....	44
Technische Daten.....	44
Allgemeine Sicherheitshinweise für Elektrowerkzeuge	45
1. Arbeitsplatzsicherheit.....	45
2. Elektrische Sicherheit.....	45
3. Sicherheit von Personen.....	46
4. Verwendung und Behandlung des Elektrowerkzeugs.....	46
5. Service.....	47
Sicherheitshinweise für Bohrmaschinen	47
Gerätespezifische Sicherheitshinweise.....	48
Originalzubehör/-zusatzgeräte.....	48
Inbetriebnahme	48
Zusatzhandgriff.....	48
Tiefenanschlag (siehe Abb. A).....	48
Werkzeuge wechseln.....	49
Bedienung	49
Betriebsart wählen.....	49
Drehrichtung auswählen.....	49
Drehzahl vorwählen.....	49
Ein- und ausschalten.....	49
Wartung und Reinigung	49
Entsorgung	50
Garantie der Kompernaß Handels GmbH	50
Service	51
Importeur	51
Original-Konformitätserklärung	52

SCHLAGBOHRMASCHINE

PSBM 750 B3

Einleitung

Wir beglückwünschen Sie zum Kauf Ihres neuen Gerätes. Sie haben sich damit für ein hochwertiges Produkt entschieden. Die Bedienungsanleitung ist Teil dieses Produkts. Sie enthält wichtige Hinweise für Sicherheit, Gebrauch und Entsorgung. Machen Sie sich vor der Benutzung des Produkts mit allen Bedien- und Sicherheitshinweisen vertraut. Benutzen Sie das Produkt nur wie beschrieben und für die angegebenen Einsatzbereiche. Händigen Sie alle Unterlagen bei Weitergabe des Produkts an Dritte mit aus.

Bestimmungsgemäßer Gebrauch

Das Gerät ist geeignet zum:

- Schlagbohren in Ziegel, Beton und Gestein
- Bohren in Gestein, Holz und Metall

Jede andere Verwendung oder Veränderung des Gerätes gilt als nicht bestimmungsgemäß und birgt erhebliche Unfallgefahren.

Für aus bestimmungswidriger Verwendung entstandene Schäden übernimmt der Hersteller keine Haftung. Das Gerät ist nicht für den gewerblichen Einsatz bestimmt.

Abgebildete Komponenten

- 1 Schnellspannbohrfutter
- 2 Zahnung am Tiefenanschlag
- 3 Tiefenanschlag
- 4 Befestigungsring Zusatzhandgriff
- 5 Drehschraube für Tiefenanschlag
- 6 Funktionswahlschalter
- 7 Stellrad Drehzahlvorwahl 
- 8 Drehrichtungsumschalter
- 9 Feststelltaste für EIN-/AUS-Schalter
- 10 EIN-/AUS-Schalter
- 11 Zusatzhandgriff

Lieferumfang

- 1 Schlagbohrmaschine
- 1 Zusatzhandgriff (vormontiert)
- 1 Tiefenanschlag
- 1 Tragekoffer
- 1 Bedienungsanleitung

Technische Daten

Bemessungsaufnahme	750 W
Bemessungsspannung	230 V ~, 50 Hz (Wechselstrom)
Bemessungs- Leerlaufdrehzahl	n_0 0–3000 min ⁻¹
Schlagzahl	max. 48000 min ⁻¹
Max. Drehmoment	10 Nm
Bohrfutterkapazität	 Ø max. 13 mm
Max. Bohrdurchmesser	12 mm für Stahl 30 mm für Holz 14 mm für Beton
Schutzklasse	II/□ (Doppelisolierung)

Geräuschemissionswert

Messwert für Geräusch ermittelt entsprechend EN 62841. Der A-bewertete Geräuschpegel des Elektrowerkzeugs beträgt typischerweise:

Schalldruckpegel	$L_{pA} = 84,7$ dB (A)
Unsicherheit	K = 3 dB
Schallleistungspegel	$L_{WA} = 95,7$ dB (A)
Unsicherheit	K = 3 dB



Gehörschutz tragen!

Schwingungsgesamtwert

Schwingungsgesamtwerte (Vektorsumme dreier Richtungen) ermittelt entsprechend EN 62841:

Bohren in Metall

(Hauptgriff) $a_{h,D} = 7,245 \text{ m/s}^2$, $K = 1,5 \text{ m/s}^2$

(Zusatzhandgriff) $a_{h,D} = 5,947 \text{ m/s}^2$, $K = 1,5 \text{ m/s}^2$

Schlagbohren in Beton

(Hauptgriff) $a_{h,D} = 11,674 \text{ m/s}^2$, $K = 1,5 \text{ m/s}^2$

(Zusatzhandgriff) $a_{h,D} = 9,645 \text{ m/s}^2$, $K = 1,5 \text{ m/s}^2$

HINWEIS

- ▶ Die angegebenen Schwingungsgesamtwerte und die angegebenen Geräuschemissionswerte sind nach einem genormten Prüfverfahren gemessen worden und können zum Vergleich eines Elektrowerkzeugs mit einem anderen verwendet werden.
- ▶ Die angegebenen Schwingungsgesamtwerte und die angegebenen Geräuschemissionswerte können auch zu einer vorläufigen Einschätzung der Belastung verwendet werden.

⚠️ WARNUNG!

- ▶ Die Schwingungs- und Geräuschemissionen können während der tatsächlichen Benutzung des Elektrowerkzeugs von den Angabewerten abweichen, abhängig von der Art und Weise, in der das Elektrowerkzeug verwendet wird, insbesondere, welche Art von Werkstück bearbeitet wird.
- ▶ Versuchen Sie, die Belastung so gering wie möglich zu halten. Beispielhafte Maßnahmen zur Verringerung der Vibrationsbelastung sind das Tragen von Handschuhen beim Gebrauch des Werkzeugs und die Begrenzung der Arbeitszeit. Dabei sind alle Anteile des Betriebszyklus zu berücksichtigen (beispielsweise Zeiten, in denen das Elektrowerkzeug abgeschaltet ist, und solche, in denen es zwar eingeschaltet ist, aber ohne Belastung läuft).



Allgemeine Sicherheitshinweise für Elektrowerkzeuge



⚠️ WARNUNG!

- ▶ Lesen Sie alle Sicherheitshinweise, Anweisungen, Bilderungen und technischen Daten, mit denen dieses Elektrowerkzeug versehen ist. Versäumnisse bei der Einhaltung der nachfolgenden Anweisungen können elektrischen Schlag, Brand und/oder schwere Verletzungen verursachen.

Bewahren Sie alle Sicherheitshinweise und Anweisungen für die Zukunft auf.

Der in den Sicherheitshinweisen verwendete Begriff „Elektrowerkzeug“ bezieht sich auf netzbetriebene Elektrowerkzeuge (mit Netzleitung) und auf akkubetriebene Elektrowerkzeuge (ohne Netzleitung).

1. Arbeitsplatzsicherheit

- a) Halten Sie Ihren Arbeitsbereich sauber und gut beleuchtet. Unordnung und unbeleuchtete Arbeitsbereiche können zu Unfällen führen.
- b) Arbeiten Sie mit dem Elektrowerkzeug nicht in explosionsgefährdeter Umgebung, in der sich brennbare Flüssigkeiten, Gase oder Stäube befinden. Elektrowerkzeuge erzeugen Funken, die den Staub oder die Dämpfe entzünden können.
- c) Halten Sie Kinder und andere Personen während der Benutzung des Elektrowerkzeugs fern. Bei Ablenkung können Sie die Kontrolle über das Elektrowerkzeug verlieren.

2. Elektrische Sicherheit

- a) Der Anschlussstecker des Elektrowerkzeugs muss in die Steckdose passen. Der Stecker darf in keiner Weise verändert werden. Verwenden Sie keine Adapterstecker gemeinsam mit schutzgeerdeten Elektrowerkzeugen. Unveränderte Stecker und passende Steckdosen verringern das Risiko eines elektrischen Schlages.

- b) Vermeiden Sie Körperkontakt mit geerdeten Oberflächen wie von Rohren, Heizungen, Herden und Kühlschränken. Es besteht ein erhöhtes Risiko durch elektrischen Schlag, wenn Ihr Körper geerdet ist.
- c) Halten Sie Elektrowerkzeuge von Regen oder Nässe fern. Das Eindringen von Wasser in ein Elektrowerkzeug erhöht das Risiko eines elektrischen Schlages.
- d) Zweckentfremden Sie die Anschlussleitung nicht, um das Elektrowerkzeug zu tragen, aufzuhängen oder um den Stecker aus der Steckdose zu ziehen. Halten Sie die Anschlussleitung fern von Hitze, Öl, scharfen Kanten oder sich bewegenden Teilen. Beschädigte oder verwickelte Anschlussleitungen erhöhen das Risiko eines elektrischen Schlages.
- e) Wenn Sie mit einem Elektrowerkzeug im Freien arbeiten, verwenden Sie nur Verlängerungsleitungen, die auch für den Außenbereich geeignet sind. Die Anwendung einer für den Außenbereich geeigneten Verlängerungsleitung verringert das Risiko eines elektrischen Schlages.
- f) Wenn der Betrieb des Elektrowerkzeugs in feuchter Umgebung nicht vermeidbar ist, verwenden Sie einen Fehlerstromschutzschalter. Der Einsatz eines Fehlerstromschutzschalters vermindert das Risiko eines elektrischen Schlages.
- c) Vermeiden Sie eine unbeabsichtigte Inbetriebnahme. Vergewissern Sie sich, dass das Elektrowerkzeug ausgeschaltet ist, bevor Sie es an die Stromversorgung und/oder den Akku anschließen, es aufnehmen oder tragen. Wenn Sie beim Tragen des Elektrowerkzeugs den Finger am Schalter haben oder das Elektrowerkzeug eingeschaltet an die Stromversorgung anschließen, kann dies zu Unfällen führen.
- d) Entfernen Sie Einstellwerkzeuge oder Schraubenschlüssel, bevor Sie das Elektrowerkzeug einschalten. Ein Werkzeug oder Schlüssel, der sich in einem drehenden Teil des Elektrowerkzeugs befindet, kann zu Verletzungen führen.
- e) Vermeiden Sie eine abnormale Körperhaltung. Sorgen Sie für einen sicheren Stand und halten Sie jederzeit das Gleichgewicht. Dadurch können Sie das Elektrowerkzeug in unerwarteten Situationen besser kontrollieren.
- f) Tragen Sie geeignete Kleidung. Tragen Sie keine weite Kleidung oder Schmuck. Halten Sie Haare und Kleidung fern von sich bewegenden Teilen. Lockere Kleidung, Schmuck oder lange Haare können von sich bewegenden Teilen erfasst werden.
- g) Wenn Staubabsaug- und -auffangeinrichtungen montiert werden können, sind diese anzuschließen und richtig zu verwenden. Die Verwendung einer Staubabsaugung kann Gefährdungen durch Staub verringern.

3. Sicherheit von Personen

- a) Seien Sie aufmerksam, achten Sie darauf, was Sie tun, und gehen Sie mit Vernunft an die Arbeit mit einem Elektrowerkzeug. Benutzen Sie kein Elektrowerkzeug, wenn Sie müde sind oder unter dem Einfluss von Drogen, Alkohol oder Medikamenten stehen. Ein Moment der Unachtsamkeit beim Gebrauch des Elektrowerkzeugs kann zu ernsthaften Verletzungen führen.
- b) Tragen Sie persönliche Schutzausrüstung und immer eine Schutzbrille. Das Tragen persönlicher Schutzausrüstung, wie Staubmaske, rutschfeste Sicherheitsschuhe, Schutzhelm oder Gehörschutz, je nach Art und Einsatz des Elektrowerkzeugs, verringert das Risiko von Verletzungen.
- h) Wiegen Sie sich nicht in falscher Sicherheit und setzen Sie sich nicht über die Sicherheitsregeln für Elektrowerkzeuge hinweg, auch wenn Sie nach vielfachem Gebrauch mit dem Elektrowerkzeug vertraut sind. Achtloses Handeln kann binnen Sekundenbruchteilen zu schweren Verletzungen führen.

4. Verwendung und Behandlung des Elektrowerkzeugs

- a) Überlasten Sie das Elektrowerkzeug nicht. Verwenden Sie für Ihre Arbeit das dafür bestimmte Elektrowerkzeug. Mit dem passenden Elektrowerkzeug arbeiten Sie besser und sicherer im angegebenen Leistungsbereich.



- b) **Benutzen Sie kein Elektrowerkzeug, dessen Schalter defekt ist.** Ein Elektrowerkzeug, das sich nicht mehr ein- oder ausschalten lässt, ist gefährlich und muss repariert werden.
- c) **Ziehen Sie den Stecker aus der Steckdose und/oder entfernen Sie den abnehmbaren Akku, bevor Sie Geräteeinstellungen vornehmen, Einsatzwerkzeugteile wechseln oder das Elektrowerkzeug weglegen.** Diese Vorsichtsmaßnahme verhindert den unbeabsichtigten Start des Elektrowerkzeugs.
- d) **Bewahren Sie unbenutzte Elektrowerkzeuge außerhalb der Reichweite von Kindern auf. Lassen Sie keine Personen das Elektrowerkzeug benutzen, die mit diesem nicht vertraut sind oder diese Anweisungen nicht gelesen haben.** Elektrowerkzeuge sind gefährlich, wenn sie von unerfahrenen Personen benutzt werden.
- e) **Pflegen Sie Elektrowerkzeuge und Einsatzwerkzeug mit Sorgfalt. Kontrollieren Sie, ob bewegliche Teile einwandfrei funktionieren und nicht klemmen, ob Teile gebrochen oder so beschädigt sind, dass die Funktion des Elektrowerkzeugs beeinträchtigt ist. Lassen Sie beschädigte Teile vor dem Einsatz des Elektrowerkzeuges reparieren.** Viele Unfälle haben ihre Ursache in schlecht gewarteten Elektrowerkzeugen.
- f) **Halten Sie Schneidwerkzeuge scharf und sauber.** Sorgfältig gepflegte Schneidwerkzeuge mit scharfen Schneidkanten verklemmen sich weniger und sind leichter zu führen.
- g) **Verwenden Sie Elektrowerkzeug, Einsatzwerkzeug, Einsatzwerkzeuge usw. entsprechend diesen Anweisungen. Berücksichtigen Sie dabei die Arbeitsbedingungen und die auszuführende Tätigkeit.** Der Gebrauch von Elektrowerkzeugen für andere als die vorgesehenen Anwendungen kann zu gefährlichen Situationen führen.
- h) **Halten Sie Griffe und Griffflächen trocken, sauber und frei von Öl und Fett.** Rutschige Griffe und Griffflächen erlauben keine sichere Bedienung und Kontrolle des Elektrowerkzeugs in unvorhergesehenen Situationen.

5. Service

- a) **Lassen Sie Ihr Elektrowerkzeug nur von qualifiziertem Fachpersonal und nur mit Original-Ersatzteilen reparieren.** Damit wird sichergestellt, dass die Sicherheit des Elektrowerkzeugs erhalten bleibt.

Sicherheitshinweise für Bohrmaschinen

Sicherheitshinweise für alle Arbeiten

-  **Tragen Sie Gehörschutz beim Schlagbohren.** Die Einwirkung von Lärm kann Gehörverlust bewirken.
- **Benutzen Sie den Zusatzgriff.** Der Verlust der Kontrolle kann zu Verletzungen führen.
- **Halten Sie das Elektrowerkzeug an den isolierten Griffflächen, wenn Sie Arbeiten ausführen, bei denen das Einsatzwerkzeug verborgene Stromleitungen oder die eigene Anschlussleitung treffen kann.** Der Kontakt mit einer spannungsführenden Leitung kann auch metallene Geräteteile unter Spannung setzen und zu einem elektrischen Schlag führen.
-  **Tragen Sie eine Staubschutzmaske.**

Sicherheitshinweise bei Verwendung langer Bohrer

- **Arbeiten Sie auf keinen Fall mit einer höheren Drehzahl als der für den Bohrer maximal zulässigen Drehzahl.** Bei höheren Drehzahlen kann sich der Bohrer leicht verbiegen, wenn er sich ohne Kontakt mit dem Werkstück frei drehen kann, und zu Verletzungen führen.
- **Beginnen Sie den Bohrvorgang immer mit niedriger Drehzahl und während der Bohrer Kontakt mit dem Werkstück hat.** Bei höheren Drehzahlen kann sich der Bohrer leicht verbiegen, wenn er sich ohne Kontakt mit dem Werkstück frei drehen kann, und zu Verletzungen führen.
- **Üben Sie keinen übermäßigen Druck und nur in Längsrichtung zum Bohrer aus.** Bohrer können sich verbiegen und dadurch brechen oder zu einem Verlust der Kontrolle und zu Verletzungen führen.

Gerätespezifische Sicherheitshinweise

⚠️ WARNUNG! GIFTIGE STÄUBE!

- ▶ Das Bearbeiten von schädlichen/giftigen Stäuben stellt eine Gesundheitsgefährdung für die Bedienperson oder in der Nähe befindliche Personen dar.

■ ACHTUNG LEITUNGEN! GEFAHR!

Vergewissern Sie sich, dass Sie nicht auf Strom-, Gas- oder Wasserleitungen stoßen, wenn Sie mit dem Elektrowerkzeug arbeiten. Prüfen Sie ggf. mit einem Leitungssucher, bevor Sie in eine Wand bohren bzw. diese aufschlitzen.

- Fangen Sie eventuell anfallenden Staub z. B. mit einem Staubsauger auf.

Restrisiken

Auch wenn Sie dieses Elektrowerkzeug vorschriftsmäßig bedienen, bleiben immer Restrisiken bestehen. Folgende Gefahren können im Zusammenhang mit der Bauweise und Ausführung dieses Elektrowerkzeugs auftreten:

1. Lungenschäden, falls keine geeignete Staubschutzmaske getragen wird.
2. Gehörschäden, falls kein geeigneter Gehörschutz getragen wird.
3. Gesundheitsschäden, die aus Hand-Arm-Schwingungen resultieren, falls das Gerät über einen längeren Zeitraum verwendet wird oder nicht ordnungsgemäß geführt und gewartet wird.

⚠️ WARNUNG!

- ▶ Dieses Elektrowerkzeug erzeugt während des Betriebs ein elektromagnetisches Feld. Dieses Feld kann unter bestimmten Umständen aktive oder passive medizinische Implantate beeinträchtigen. Um die Gefahr von ernsthaften oder tödlichen Verletzungen zu verringern, empfehlen wir Personen mit medizinischen Implantaten ihren Arzt und den Hersteller vom medizinischen Implantat zu konsultieren, bevor die Maschine bedient wird.

Originalzubehör/-zusatzgeräte

- Benutzen Sie nur Zubehör und Zusatzgeräte, die in der Bedienungsanleitung angegeben sind bzw. deren Aufnahme mit dem Gerät kompatibel ist.

Inbetriebnahme

⚠️ WARNUNG!

- ▶ Schalten Sie vor allen Arbeiten am Gerät das Gerät aus und ziehen Sie den Netzstecker.

Zusatzhandgriff

HINWEIS

- ▶ Aus Sicherheitsgründen dürfen Sie dieses Gerät nur mit montiertem Zusatzhandgriff **1** verwenden.
- ◆ Lockern Sie die Schlaufe des Zusatzhandgriffes **1**, indem Sie ihn in der Uhrzeigerrichtung drehen.
- ◆ Schieben Sie den Zusatzhandgriff **1** in Richtung des Schnellspannbohrfutters **1**.
- ◆ Schwenken Sie den Zusatzhandgriff **1** in die gewünschte Position.
- ◆ Die Rasterstellungen am Zusatzhandgriff **1** müssen nun über den Sicherungsstift am Spindelhalbs des Gerätes geschoben werden.
- ◆ Danach drehen Sie den Zusatzhandgriff **1** wieder entgegen der Uhrzeigerrichtung fest.

HINWEIS

- ▶ Bringen Sie je nach Arbeitsposition den Zusatzhandgriff **1** in die verschiedenen Rasterstellungen. Lösen und verschließen Sie hierfür den Zusatzhandgriff **1** wie zuvor beschrieben.

Tiefenanschlag (siehe Abb. A)

- ◆ Lösen Sie die Drehschraube für den Tiefenanschlag **5**.
- ◆ Setzen Sie den Tiefenanschlag **3** in den Zusatzhandgriff **1** ein.
- ◆ Achten Sie darauf, dass die Zahnung am Tiefenanschlag **2** nach oben und unten zeigt.

- ◆ Ziehen Sie den Tiefenanschlag **3** so weit heraus, dass der Abstand zwischen der Spitze des Bohrers und der Spitze des Tiefenanschlags der gewünschten Bohrtiefe entspricht.
- ◆ Drehen Sie die Drehschraube für den Tiefenanschlag **5** fest, um den Tiefenschlag **3** zu arretieren.

Werkzeuge wechseln



- ◆ Drehen Sie das Schnellspannbohrfutter **1** in Richtung RELEASE →, um es zu öffnen.
- ◆ Setzen Sie das gewünschte Werkzeug in das Schnellspannbohrfutter **1** ein.
- ◆ Spannen Sie das Werkzeug durch Drehen des Schnellspannbohrfutters **1** in Richtung ←GRIP fest.

Bedienung

Betriebsart wählen

Funktionswahlschalter

- ◆ Schieben Sie den Funktionswahlschalter **6** vollständig in die Richtung der gewünschten Symbolik:

Funktion	Symbol
Bohren	
Schlagbohren	

Drehrichtung auswählen

WARNUNG!

- ▶ Die Benutzung/Verstellung des Drehrichtungsumschalters **8** darf nur bei Stillstand des Gerätes erfolgen.
- ◆ Wählen Sie die Drehrichtung, indem Sie den Drehrichtungsumschalter **8** nach rechts bzw. links durchdrücken.

Drehzahl vorwählen

Mit dem Stellrad zur Drehzahlvorwahl **7** können Sie die Drehzahl vorwählen. Welche Drehzahl die geeignete ist, hängt vom bearbeitenden Werkstoff ab. Ermitteln Sie die richtige Einstellung durch einen praktischen Test.

HINWEIS

- ▶ Die Eingestellte Drehzahl wird nur im Dauerbetrieb erreicht.

Ein- und ausschalten

Gerät einschalten

- ◆ Drücken Sie den EIN-/AUS-Schalter **10**.

Gerät ausschalten

- ◆ Lassen Sie den EIN-/AUS-Schalter **10** los.

Dauerbetrieb einschalten

- ◆ Drücken Sie den EIN-/AUS-Schalter **10**. Stellen Sie ihn im gedrückten Zustand mit der Feststelltaste für EIN-/AUS-Schalter **9** fest.

Dauerbetrieb ausschalten

- ◆ Drücken Sie den EIN-/AUS-Schalter **10** und lassen Sie ihn wieder los.

Wartung und Reinigung



WARNUNG! VERLETZUNGSGEFAHR!
Schalten Sie vor allen Arbeiten am Gerät das Gerät aus und ziehen Sie den Netzstecker.

- Es dürfen keine Flüssigkeiten in das Innere des Gerätes gelangen.
- Verwenden Sie zum Reinigen des Gehäuses ein trockenes Tuch. Verwenden Sie niemals Benzin, Lösungsmittel oder Reiniger, die Kunststoff angreifen.
- Reinigen Sie die Maschine nach Abschluss der Arbeit.
- Lagern Sie das Gerät in einem trockenen Raum.

⚠️ WARNUNG!

- ▶ Wenn ein Ersatz der Anschlussleitung erforderlich ist, dann ist diese vom Hersteller oder seinem Vertreter zu beziehen, um Sicherheitsgefährdungen zu vermeiden.

HINWEIS

- ▶ Nicht aufgeführte Ersatzteile (wie z. B. Kohlebürsten, Schalter) können Sie über unsere Callcenter bestellen.

Entsorgung



Die Verpackung besteht aus umweltfreundlichen Materialien, die Sie über die örtlichen Recyclingstellen entsorgen können.



Werfen Sie Elektrowerkzeuge nicht in den Hausmüll!

Gemäß Europäischer Richtlinie 2012/19/EU müssen verbrauchte

Elektrowerkzeuge getrennt gesammelt und einer umweltgerechten Wiederverwertung zugeführt werden.

Möglichkeiten zur Entsorgung des ausgedienten Gerätes erfahren Sie bei Ihrer Gemeinde- oder Stadtverwaltung.



Entsorgen Sie die Verpackung umweltgerecht. Beachten Sie die Kennzeichnung auf den verschiedenen Verpackungsmaterialien und trennen

Sie diese gegebenenfalls gesondert. Die Verpackungsmaterialien sind gekennzeichnet mit Abkürzungen (a) und Ziffern (b) mit folgender Bedeutung: 1-7: Kunststoffe, 20-22: Papier und Pappe, 80-98: Verbundstoffe.



Möglichkeiten zur Entsorgung des ausgedienten Produkts erfahren Sie bei Ihrer Gemeinde- oder Stadtverwaltung.

Garantie der Kompernaß Handels GmbH

Sehr geehrte Kundin, sehr geehrter Kunde,

Sie erhalten auf dieses Gerät 3 Jahre Garantie ab Kaufdatum. Im Falle von Mängeln dieses Produkts stehen Ihnen gegen den Verkäufer des Produkts gesetzliche Rechte zu. Diese gesetzlichen Rechte werden durch unsere im Folgenden dargestellte Garantie nicht eingeschränkt.

Garantiebedingungen

Die Garantiefrist beginnt mit dem Kaufdatum. Bitte bewahren Sie den Kassenbon gut auf. Dieser wird als Nachweis für den Kauf benötigt.

Tritt innerhalb von drei Jahren ab dem Kaufdatum dieses Produkts ein Material- oder Fabrikationsfehler auf, wird das Produkt von uns – nach unserer Wahl – für Sie kostenlos repariert, ersetzt oder der Kaufpreis erstattet. Diese Garantieleistung setzt voraus, dass innerhalb der Dreijahresfrist das defekte Gerät und der Kaufbeleg (Kassenbon) vorgelegt und schriftlich kurz beschrieben wird, worin der Mangel besteht und wann er aufgetreten ist.

Wenn der Defekt von unserer Garantie gedeckt ist, erhalten Sie das reparierte oder ein neues Produkt zurück. Mit Reparatur oder Austausch des Produkts beginnt kein neuer Garantiezeitraum.

Garantiezeit und gesetzliche Mängelansprüche

Die Garantiezeit wird durch die Gewährleistung nicht verlängert. Dies gilt auch für ersetzte und reparierte Teile. Eventuell schon beim Kauf vorhandene Schäden und Mängel müssen sofort nach dem Auspacken gemeldet werden. Nach Ablauf der Garantiezeit anfallende Reparaturen sind kostenpflichtig.

Garantieumfang

Das Gerät wurde nach strengen Qualitätsrichtlinien sorgfältig produziert und vor Auslieferung gewissenhaft geprüft.

Die Garantieleistung gilt für Material- oder Fabrikationsfehler. Diese Garantie erstreckt sich nicht auf Produktteile, die normaler Abnutzung ausgesetzt sind und daher als Verschleißteile angesehen werden können oder für Beschädigungen an zerbrechlichen Teilen, z. B. Schalter oder Teile, die aus Glas gefertigt sind.

Diese Garantie verfällt, wenn das Produkt beschädigt, nicht sachgemäß benutzt oder gewartet wurde. Für eine sachgemäße Benutzung des Produkts sind alle in der Bedienungsanleitung aufgeführten Anweisungen genau einzuhalten. Verwendungszwecke und Handlungen, von denen in der Bedienungsanleitung abgeraten oder vor denen gewarnt wird, sind unbedingt zu vermeiden.

Das Produkt ist nur für den privaten und nicht für den gewerblichen Gebrauch bestimmt. Bei missbräuchlicher und unsachgemäßer Behandlung, Gewaltanwendung und bei Eingriffen, die nicht von unserer autorisierten Serviceniederlassung vorgenommen wurden, erlischt die Garantie.

Garantiezeit gilt nicht bei

- normaler Abnutzung der Akkukapazität
- gewerblichen Gebrauch des Produktes
- Beschädigung oder Veränderung des Produktes durch den Kunden
- Missachtung der Sicherheits- und Wartungsvorschriften, Bedienungsfehler
- Schäden durch Elementarereignisse

Abwicklung im Garantiefall

Um eine schnelle Bearbeitung Ihres Anliegens zu gewährleisten, folgen Sie bitte den folgenden Hinweisen:

- Bitte halten Sie für alle Anfragen den Kassenbon und die Artikelnummer (z. B. IAN 123456) als Nachweis für den Kauf bereit.
- Die Artikelnummer entnehmen Sie bitte dem Typenschild am Produkt, einer Gravur am Produkt, dem Titelblatt der Bedienungsanleitung (unten links) oder dem Aufkleber auf der Rück- oder Unterseite des Produktes.
- Sollten Funktionsfehler oder sonstige Mängel auftreten, kontaktieren Sie zunächst die nachfolgend benannte Serviceabteilung **telefonisch** oder per **E-Mail**.
- Ein als defekt erfasstes Produkt können Sie dann unter Beifügung des Kaufbelegs (Kassenbon) und der Angabe, worin der Mangel besteht und wann er aufgetreten ist, für Sie portofrei an die Ihnen mitgeteilte Serviceanschrift übersenden.



Auf www.lidl-service.com können Sie diese und viele weitere Handbücher, Produktvideos und Installationssoftware herunterladen.

Mit diesem QR-Code gelangen Sie direkt auf die Lidl-Service-Seite (www.lidl-service.com) und können mittels der Eingabe der Artikelnummer (IAN) 367463_2101 Ihre Bedienungsanleitung öffnen.

HINWEIS

- ▶ Bei Parkside Werkzeugen senden Sie bitte ausschließlich den defekten Artikel ohne Zubehör (z. B. Akku, Aufbewahrungskoffer, Montagewerkzeuge, etc) ein.

⚠️ WARNUNG!

- ▶ Lassen Sie Ihre Geräte von der Servicestelle oder einer Elektrofachkraft und nur mit Original-Ersatzteilen reparieren. Damit wird sichergestellt, dass die Sicherheit des Gerätes erhalten bleibt.

Service

DE Service Deutschland

Tel.: 0800 5435 111 (kostenfrei aus dem dt. Festnetz/Mobilfunknetz)
E-Mail: kompernass@lidl.de

AT Service Österreich

Tel.: 0820 201 222 (0,15 EUR/Min.)
E-Mail: kompernass@lidl.at

CH Service Schweiz

Tel.: 0842 665566 (0,08 CHF/Min., Mobilfunk max. 0,40 CHF/Min.)
E-Mail: kompernass@lidl.ch

IAN 367463_2101

Importeur

Bitte beachten Sie, dass die folgende Anschrift keine Serviceanschrift ist. Kontaktieren Sie zunächst die benannte Servicestelle.

KOMPERNASS HANDELS GMBH
BURGSTRASSE 21 · 44867 BOCHUM
DEUTSCHLAND
www.kompernass.com

Original-Konformitätserklärung

Wir, KOMPERNASS HANDELS GMBH, Dokumentenverantwortlicher: Herr Semi Uguzlu, BURGSTR. 21, 44867 BOCHUM, Deutschland, erklären hiermit, dass dieses Produkt mit den folgenden Normen, normativen Dokumenten und EG-Richtlinien übereinstimmt:

Maschinenrichtlinie

(2006/42/EG)

Elektromagnetische Verträglichkeit

(2014/30/EU)

RoHS-Richtlinie

(2011/65/EU)*

* Die alleinige Verantwortung für die Ausstellung dieser Konformitätserklärung trägt der Hersteller. Der oben beschriebene Gegenstand der Erklärung erfüllt die Vorschriften der Richtlinie 2011/65/EU des Europäischen Parlaments und des Rates vom 8. Juni 2011 zur Beschränkung der Verwendung bestimmter gefährlicher Stoffe in Elektro- und Elektronikgeräten.

Angewandte harmonisierte Normen

EN 62841-1:2015

EN 62841-2-1:2018

EN 55014-1:2017

EN 55014-2:2015

EN 61000-3-2:2014

EN IEC 61000-3-2:2019

EN 61000-3-3:2013

EN 61000-3-3:2013/A1:2019

EN 50581:2012

Typbezeichnung der Maschine: Schlagbohrmaschine PSBM 750 B3

Herstellungsjahr: 02-2021

Seriennummer: IAN 367463_2101

Bochum, 22.03.2021



Semi Uguzlu

- Qualitätsmanager -

Technische Änderungen im Sinne der Weiterentwicklung sind vorbehalten.

KOMPERNASS HANDELS GMBH

BURGSTRASSE 21

44867 BOCHUM

GERMANY

www.kompernass.com

Estado de las informaciones · Versione delle informazioni · Estado
das informações · Last Information Update · Stand der Informationen:
03 / 2021 · Ident.-No.: PSBM750B3-032021-1

IAN 367463_2101