

# SILVER CREST®



## SLOW JUICER SSJBK 300 B2

RO

### SLOW-JUICER

Instrucțiuni de utilizare

GR CY

### ΑΠΟΧΥΜΩΤΗΣ SLOW JUICER

Οδηγίες χρήσης

BG

### БАВНА СОКОИЗТИСКВАЧКА

Ръководство за експлоатация

DE AT CH

### SLOW-JUICER

Bedienungsanleitung

IAN 367927\_2101

RO  
BG GR

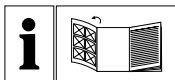

RO

Înainte de a citi instrucțiunile, priviți imaginile și familiarizați-vă cu toate funcțiile aparatului.

---

BG

Преди да прочетете отворете страницата с фигурите и след това се запознайте с всички функции на уреда.

---

GR CY

Πριν ξεκινήσετε την ανάγνωση, ανοίξτε τη σελίδα με τις εικόνες και εξοικειωθείτε με όλες τις λειτουργίες της συσκευής.

---

DE AT CH

Klappen Sie vor dem Lesen die Seite mit den Abbildungen aus und machen Sie sich anschließend mit allen Funktionen des Gerätes vertraut.

---

RO	Instrucțiuni de utilizare	Pagina	1
BG	Ръководство за експлоатация	Страница	31
GR/CY	Οδηγίες χρήσης	Σελίδα	63
DE/AT/CH	Bedienungsanleitung	Seite	93

**A**

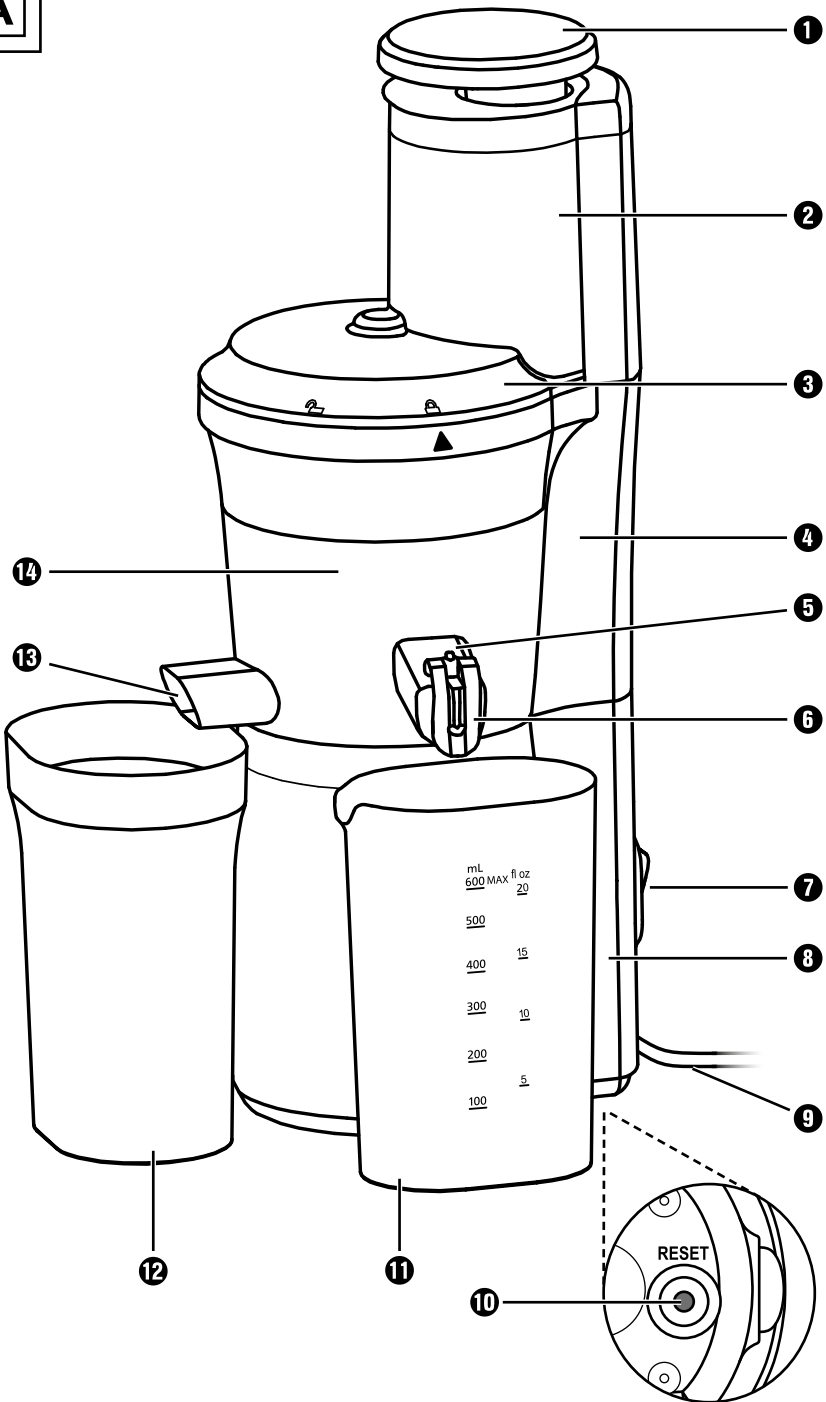

**B**

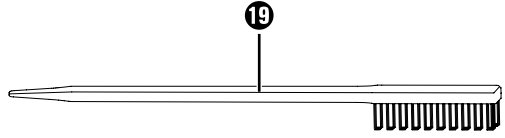
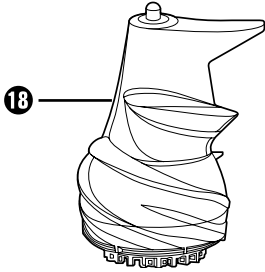
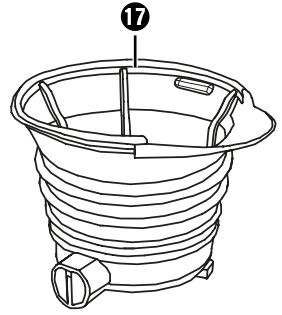
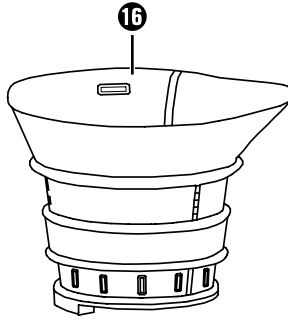
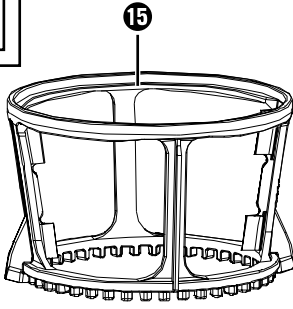

**C**

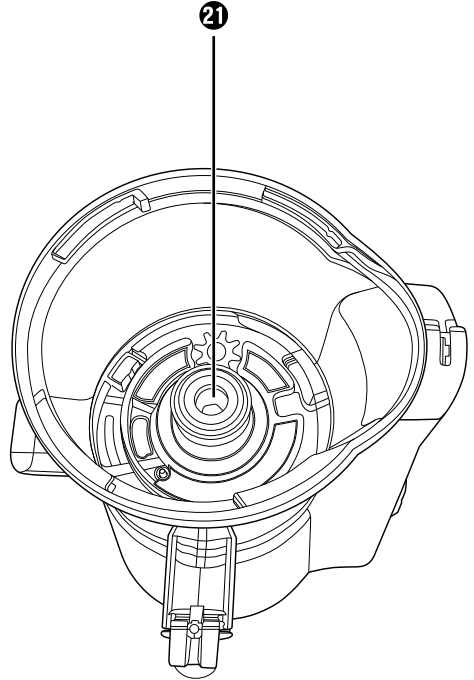
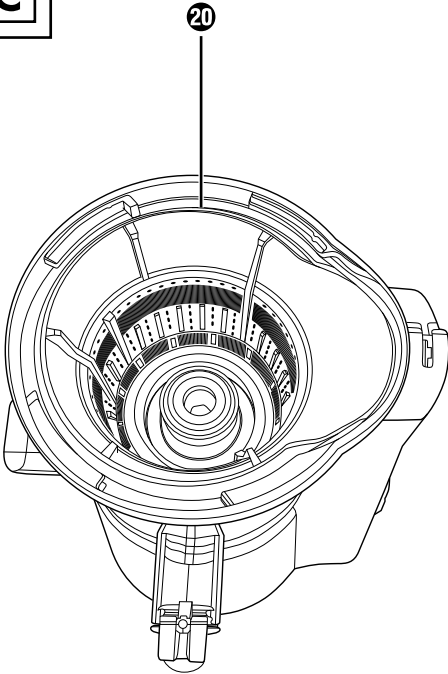

## Cuprins

<b>Introducere</b> .....	<b>2</b>
Informații privind aceste instrucțiuni de utilizare. ....	2
Dreptul de autor. ....	2
Utilizarea conform destinației .....	2
Avertizări .....	3
<b>Siguranța</b> .....	<b>4</b>
Indicații de bază privind siguranța .....	4
<b>Elemente de operare</b> .....	<b>8</b>
<b>Dezambalarea și conectarea</b> .....	<b>9</b>
Indicații de siguranță .....	9
Furnitura și verificarea transportului .....	9
Dezambalarea. ....	10
Eliminarea ambalajului .....	10
<b>Operarea și funcționarea</b> .....	<b>10</b>
Funcția de resetare/oprirea de siguranță .....	11
Asamblarea și utilizarea aparatului. ....	11
Pregătirea ingredientelor .....	14
Storcerea/prepararea sorbetului. ....	15
Demontarea. ....	18
<b>Curățarea și îngrijirea</b> .....	<b>19</b>
Indicații de siguranță .....	19
<b>Păstrarea</b> .....	<b>20</b>
<b>Depozitarea/eliminarea</b> .....	<b>20</b>
Depozitarea. ....	20
Eliminarea aparatului. ....	20
<b>Anexă</b> .....	<b>21</b>
Date tehnice. ....	21
Garanția Kompnass Handels GmbH .....	22
Service-ul .....	24
Importator .....	24
<b>Rețete</b> .....	<b>24</b>

## Introducere

### Informații privind aceste instrucțiuni de utilizare

Felicitări pentru cumpărarea noului dvs. aparat.

Ați decis să alegeți un produs de calitate superioară. Instrucțiunile de utilizare fac parte integrantă din acest produs. Acestea cuprind indicații importante privind siguranța, utilizarea și eliminarea. Înainte de utilizarea produsului, familiarizați-vă cu toate indicațiile privind utilizarea și siguranța. Utilizați produsul numai în modul descris și numai în domeniile de utilizare menționate. În cazul transmiterii produsului unei alte persoane, predați-i toate documentele aferente acestuia.

### Dreptul de autor

Această documentație este protejată prin drepturi de autor.

Reproducerea, respectiv retipărirea, chiar și numai parțială, precum și redarea imaginilor, chiar și modificate, sunt permise numai cu acordul scris al producătorului.

### Utilizarea conform destinației

Aparatul este destinat stoarcerii fructelor și legumelor bine coapte și curățate de coajă, precum și preparării sorbetului. În aparat pot fi procesate numai produse alimentare. Este permisă numai utilizarea de accesorii originale, conform descrierii. Orice altă utilizare este considerată a fi neconformă și atrage pericole considerabile de accidentare. Aparatul nu este prevăzut pentru utilizarea comercială sau industrială. Acest aparat este destinat exclusiv uzului casnic.

Sunt excluse pretențiile de orice natură pentru pagube rezultate în urma utilizării neconforme, a reparațiilor necorespunzătoare, a modificărilor nepermise sau a utilizării de piese de schimb neautorizate. Riscul este suportat în exclusivitate de către beneficiar.

## Avertizări

În cadrul acestor instrucțiuni de utilizare sunt folosite următoarele avertizări:



### PERICOL

**O avertizare pentru acest grad de pericol marchează o situație periculoasă iminentă.**

Dacă nu se va evita situația periculoasă, aceasta poate provoca moartea sau rănirea gravă.

- ▶ Respectați instrucțiunile prezentate în această avertizare pentru a evita pericolul de moarte sau rănirea gravă a persoanelor.



### AVERTIZARE

**O avertizare pentru acest grad de pericol marchează o situație potențial periculoasă.**

Dacă situația periculoasă nu este evitată, aceasta poate provoca răni.

- ▶ Respectați indicațiile din această avertizare, pentru a evita rănirea persoanelor.

### ATENȚIE

**O avertizare pentru acest grad de pericol marchează posibile pagube materiale.**

În cazul în care situația respectivă nu este evitată, aceasta poate provoca pagube materiale.

- ▶ Respectați instrucțiunile prezentate în această avertizare pentru a evita pagubele materiale.

### INDICAȚIE

- ▶ O indicație marchează informații suplimentare, care facilitează manipularea aparatului.

## Siguranța

În acest capitol sunt cuprinse indicații importante privind siguranța în manipularea aparatului.

Acest aparat corespunde dispozițiilor obligatorii cu privire la siguranță. Utilizarea necorespunzătoare a aparatului poate provoca rănirea persoanelor și pagube materiale.

## Indicații de bază privind siguranța

Respectați următoarele indicații de siguranță pentru o manipulare sigură a aparatului:

- Acest aparat nu trebuie utilizat de către copii.
- Aparatul și cablul de conexiune nu se vor lăsa la îndemâna copiilor.
- Acest aparat poate fi utilizat de persoane cu abilități fizice, senzoriale sau mentale reduse sau fără experiență și/sau fără cunoștințe necesare, dacă sunt supravegheate sau dacă au fost instruite cu privire la utilizarea sigură a acestui aparat și au înțeles pericolele cu privire la acesta.
- Înainte de utilizare, verificați dacă aparatul prezintă defecțiuni exterioare vizibile. Nu puneți aparatul în funcțiune dacă este deteriorat sau dacă a căzut.
- Reparația aparatului trebuie realizată numai într-un atelier de specialitate autorizat sau de către serviciul clienți. În urma reparațiilor necorespunzătoare pot apărea pericole pentru utilizatorul aparatului. În plus, se anulează garanția.
- În perioada de garanție, lucrările de reparație a aparatului trebuie efectuate numai de către serviciul clienți autorizat de producătorul aparatului. În caz contrar, nu va mai fi acordată garanția pentru defecțiunile ulterioare.



- Componentele defecte trebuie înlocuite numai cu piese de schimb originale. Numai utilizând aceste piese este garantată respectarea dispozițiilor de siguranță.
- Pericol de rănire în cazul folosirii inadecvate a aparatului! Utilizați aparatul numai în conformitate cu destinația.
- Nu utilizați niciodată aparatul în apropierea flăcărilor deschise, a unei plite sau a unui cuptor încălzit.
- Pe cât posibil, așezați aparatul în apropierea unei prize. În caz de pericol, asigurați-vă că ștecărul cablului de alimentare este ușor accesibil, iar cablul de alimentare nu poate cauza împiedicarea.
- Asigurați o poziție stabilă a aparatului.



## PERICOL DE ELECTROCUTARE!

- ▶ Conectați aparatul numai la o priză instalată regulamentar și cu împământare. Tensiunea rețelei trebuie să corespundă indicațiilor de pe plăcuța de fabricație a aparatului.
- ▶ Pentru a evita orice risc, la defectarea cablului de alimentare al aparatului, acesta trebuie înlocuit de către producător, de serviciul clienți al acestuia sau de către o altă persoană calificată.
- ▶ Nu expuneți aparatul ploii și nu îl utilizați niciodată în medii umede sau ude.
- ▶ Asigurați-vă că în timpul funcționării cablul de alimentare nu este umed sau nu se umezește niciodată.
- ▶ Nu introduceți niciodată corpul aparatului în apă sau în orice alt lichid! Există pericol de moarte prin electrocutare dacă, în timpul funcționării, ajung resturi de lichid pe componentele conductoare de tensiune.

## PERICOL DE ELECTROCUTARE!

- ▶ Apucați cablul de alimentare întotdeauna de ștecăr. Nu trageți de cablu și nu puneți mâinile umede pe cablul de alimentare, deoarece s-ar putea produce un scurtcircuit sau electrocutare.
- ▶ Nu așezați aparatul și nici corpuri de mobilier pe cablul de alimentare și asigurați-vă că acesta nu este strangulat.
- ▶ Nu este permisă deschiderea carcasei aparatului, repararea sau modificarea aparatului. În cazul deschiderii carcasei sau transformărilor arbitrare există pericol de moarte prin electrocutare, iar garanția devine nulă.
- ▶ Protejați aparatul împotriva picăturilor de apă și a apei pulverizate. De aceea nu așezați obiecte umplute cu lichide (de exemplu vase cu flori) pe sau lângă aparat.
- ▶ Scoateți ștecărul cablului de alimentare din priză la fiecare întrerupere, la asamblare, la demontare și în lipsa supravegherii, precum și la terminarea utilizării și înainte de fiecare curățare.

## AVERTIZARE! PERICOL DE RĂNIRE!

- ▶ Asigurați-vă că aparatul este asamblat corect și complet înainte de a-l pune în funcțiune.
- ▶ Copiilor le este interzis să se joace cu aparatul.
- ▶ Scoateți întotdeauna ștecărul cablului de alimentare din priză înainte de montarea sau demontarea accesoriilor.
- ▶ După fiecare utilizare verificați dacă comutatorul Pornit/Oprit se află în poziția „Oprit” („O”). Motorul trebuie să se fi oprit complet înainte să puteți demonta aparatul.

**⚠️ AVERTIZARE! PERICOL DE RĂNIRE!**

În timp ce lucrați cu aparatul, nu introduceți niciodată degetele sau obiecte în orificiul de umplere. Acest lucru poate provoca răniri grave sau deteriorarea aparatului. Dacă există bucăți de fructe care nu pot fi scoase cu ajutorul accesoriului de împingere, opriți aparatul, scoateți ștecărul cablului de alimentare din priză și deschideți aparatul.

- ▶ Înaintea utilizării asigurați-vă că este bine închis capacul.

**⚠️ ATENȚIE! PAGUBE MATERIALE!**

- ▶ Nu utilizați niciodată aparatul dacă este așezat pe materiale moi, de exemplu pe covor. Blocarea orificiilor de ventilare și de aerisire de la baza aparatului poate provoca pericol de supraîncălzire și de incendiu!
- ▶ Nu utilizați aparatul împreună cu temporizatoare externe sau cu sisteme separate de comandă de la distanță.
- ▶ Nu lăsați niciodată aparatul nesupravegheat în timpul funcționării.
- ▶ Nu utilizați aparatul fără conținut.
- ▶ Asigurați-vă că aparatul, cablul de alimentare sau ștecărul cablului de alimentare nu vor intra în contact cu surse de căldură cum sunt plitele de gătit sau flăcările deschise.
- ▶ Nu utilizați aparatul în aer liber.
- ▶ Utilizați aparatul numai cu accesoriile originale livrate împreună cu acesta.
- ▶ Nu utilizați cuburi de gheață sau alimente congelate rapid. Înaintea utilizării, decongelați ingredientele congelate până când furculița poate pătrunde aproximativ până la jumătatea acestora.
- ▶ Transportați aparatul ținându-l numai de corpul aparatului, niciodată de capac sau de compartimentul sitei.

## Elemente de operare

(a se vedea figurile de pe paginile pliate)

Figura A:

- ❶ Accesoriu de împingere
- ❷ Tub de umplere (cu capac rabatabil)
- ❸ Capac
- ❹ Suport compartiment sită
- ❺ leșire pentru suc
- ❻ Opritor
- ❼ Comutator Pornit/Oprit
- ❽ Corpul aparatului
- ❾ Cablu de alimentare cu ștecăr
- ❿ Tasta RESET
- ⓫ Recipient pentru suc
- ⓬ Recipient pentru tescovină
- ⓭ leșire pentru pulpă și tescovină
- ⓮ Compartimentul sitei

Figura B:

- ❶❹ Cadrul detașabil al sitei
- ❶❷ Sită (oțel inoxidabil)
- ❶❸ Accesoriu pentru sorbet
- ❶❹ Spirală de transport
- ❶❺ Perie de curățare

Figura C:

- ❶❶ Sită (montată în compartimentul sitei cu cadrul detașabil al sitei)
- ❶❷ Arbore de antrenare

## Dezambalarea și conectarea

### Indicații de siguranță



#### AVERTIZARE

**La punerea în funcțiune a aparatului, există riscul vătămării corporale și producerii de pagube materiale!**

Pentru evitarea pericolelor, respectați următoarele indicații de siguranță:

- ▶ Nu este permisă utilizarea materialelor de ambalare pe post de jucării.  
**Există pericolul de asfixiere.**
- ▶ Respectați indicațiile privind conexiunea electrică a aparatului, în vederea evitării pagubelor materiale.

### Furnitura și verificarea transportului

În mod standard, aparatul este livrat cu următoarele componente:

- Slow-Juicer
- Accesoriu de împingere ①
- Perie de curățare ⑱
- Recipient pentru suc ⑪
- Recipient pentru tescovină ⑫
- Instrucțiuni de utilizare

#### INDICAȚIE

- ▶ Verificați dacă furnitura este completă și dacă prezintă deteriorări vizibile.
- ▶ În cazul în care furnitura este incompletă sau componentele sunt deteriorate din cauza ambalajului precar sau a transportului, apelați linia telefonică directă de service (a se vedea capitolul **Service**).

## Dezambalarea

- ◆ Scoateți din cutie toate componentele aparatului și instrucțiunile de utilizare.
- ◆ Îndepărtați toate materialele de ambalare.

## Eliminarea ambalajului

Ambalajul protejează aparatul împotriva deteriorărilor ce pot apărea în timpul transportului. Materialele de ambalare sunt alese conform compatibilității acestora cu mediul și conform aspectelor tehnice privind eliminarea, fiind astfel reciclabile.



Reintroducerea ambalajelor în circuitul materialelor contribuie la economisirea materiilor prime și la reducerea cantității de deșeuri. Eliminați materialele de ambalare de care nu mai aveți nevoie, conform prevederilor locale în vigoare.

### INDICAȚIE

- Dacă este posibil, păstrați ambalajul original pe durata perioadei de garanție a aparatului pentru a-l putea ambala corespunzător în caz de utilizare a garanției.



Eliminați ambalajul în mod ecologic.

Respectați marcajul de pe diferitele materiale de ambalare și separați-le dacă este cazul. Materialele de ambalare sunt marcate cu abrevieri (a) și cifre (b) cu următoarea semnificație:

- 1-7: materiale plastice,
- 20-22: hârtie și carton,
- 80-98: materiale compozite.

## Operarea și funcționarea

Acest capitol cuprinde indicații importante cu privire la operarea și funcționarea aparatului.



### AVERTIZARE! PERICOL DE RĂNIRE!



- Scoateți întotdeauna ștecărul cablului de alimentare ⑨ din priză înainte de montarea sau demontarea accesoriilor.

## Funcția de resetare/oprirea de siguranță

Acest aparat este dotat cu o oprire de siguranță pentru protejarea motorului:

Atunci când se blochează bucăți de fructe, iar aparatul se oprește automat, înseamnă că s-a declanșat oprirea de siguranță. Aparatul se oprește înainte ca motorul să se defecteze prin supraîncălzire.

Aparatul poate fi pornit din nou abia după resetarea opririi de siguranță. Pentru a putea reporni aparatul, procedați în modul următor:

- Poziționați comutatorul Pornit/Oprit **7** în poziția „O” și scoateți ștecărul cablului de alimentare **9** din priză. Lăsați aparatul să se răcească cca 10-15 minute.
- Rotiți capacul **3** în sens antiorar până când marcajul  este orientat spre marcajul  de pe suportul compartimentului sitei **4**.
- Scoateți capacul **3**.
- Îndepărtați bucățile de fructe blocate.
- Scoateți cu grijă compartimentul sitei **14** și întoarceți corpul aparatului **8**.
- Introduceți ștecărul cablului de alimentare **9** într-o priză.
-  Apăsăți tasta RESET **10** case se găsește pe partea inferioară a corpului aparatului **8**.
- Scoateți din nou ștecărul cablului de alimentare **9** din priză și întoarceți corpul aparatului **8**.
- Reasamblați aparatul conform descrierii din capitolul următor și continuați stocarea.

## Asamblarea și utilizarea aparatului

- Înainte de prima folosire curățați aparatul conform instrucțiunilor din capitolul „Curățarea și îngrijirea”.
- Instalați aparatul conform indicațiilor de siguranță.



### **AVERTIZARE! PERICOL DE RĂNIRE!**

- Asigurați-vă că ștecărul cablului de alimentare **9** nu se află în priză înainte de a asambla aparatul.



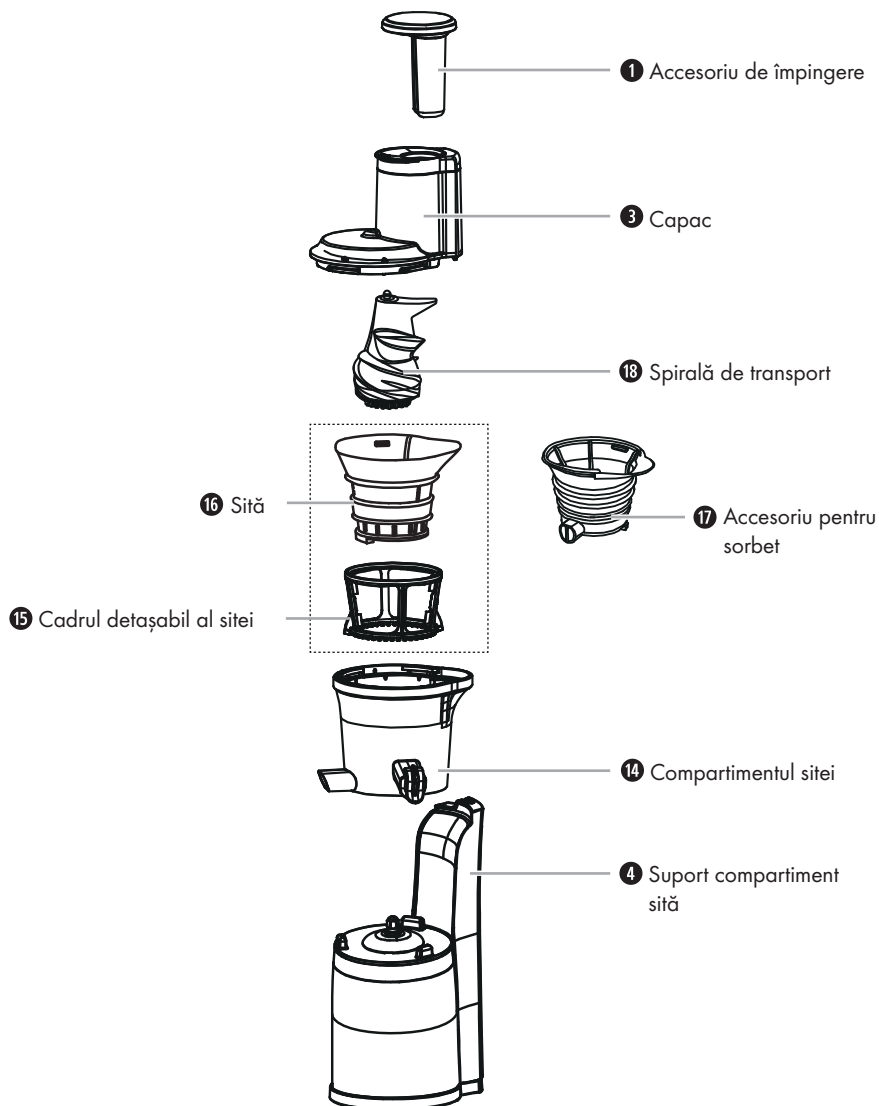

Respectați acest desen la reasamblare și țineți cont de marcajele de pe aparat:





- 1) Așezați compartimentul sitei 14 în așa fel pe corpul aparatului 8, încât cele trei piedici de pe corpul aparatului 8 să intre în cele trei decupașe de pe partea inferioară a compartimentului sitei 14.

## INDICAȚIE

- ▶ Asigurați-vă că dopul negru de cauciuc de la baza compartimentului sitei 14 închide capătul din spate al ieșirii pentru pulpă și tescovină 13 și că este fixat. Acesta trebuie îndepărtat numai pentru curățare!
  - Atunci când doriți să stoarceți fructe/legume:
    - Așezați cadrul detașabil al sitei 15 în compartimentul sitei 14. Rotiți cadrul sitei 15 într-o parte și în alta pentru a vedea dacă se rotește astfel roata dințată de pe fundul interior al compartimentului sitei 14.
    - Introduceți sita 16 în cadrul detașabil al sitei 15. În acest scop, adâncitura de pe marginea superioară a sitei 16 trebuie să fie poziționată în adâncitura cu formă similară de la compartimentul sitei 14.
  - Atunci când doriți să preparați sorbet:
    - Introduceți accesoriul pentru sorbet 17 în compartimentul sitei 14. În acest scop, adâncitura de pe marginea superioară a accesoriului pentru sorbet 17 trebuie să fie poziționată în adâncitura cu formă identică de la compartimentul sitei 14. Ieșirea accesoriului pentru sorbet 17 este poziționată în fața ieșirii compartimentului sitei 14.
- 2) Așezați spirala de transport 18 pe arborele de antrenare 20, rotiți puțin și apăsați concomitent în jos, astfel încât să se blocheze simțitor. Verificați poziția stabilă înainte de a continua asamblarea.
  - 3) Așezați capacul 3 pe compartimentul sitei 14, astfel încât marcajul  de pe capac 3 să fie orientat spre marcajul  de pe compartimentul sitei 14.
  - 4) Rotiți capacul 3 în sens orar până când marcajul  este orientat spre marcajul  de pe compartimentul sitei 14 și se fixează.

## INDICAȚIE

- ▶ Aparatul dispune de un dispozitiv de siguranță. Utilizarea aparatului este posibilă numai cu capacul 3 așezat corect.
- 5) Împingeți recipientul pentru tescovină 12 sub ieșirea pentru pulpă și tescovină 13 (a se vedea figura A).

## INDICAȚIE

- ▶ La utilizarea accesoriului pentru sorbet 17 nu este necesar recipientul pentru tescovină 12.
- 6) Împingeți recipientul pentru suc 11 până sub ieșirea pentru suc 5 (a se vedea figura A).
  - 7) Deschideți opritorul 6 pentru a permite ca sucul să curgă în recipientul pentru suc 11.

## Pregătirea ingredientelor

- **Important:** Utilizați numai fructe bine coapte, deoarece altfel sîta 16 se poate înfunda. Acest lucru ar necesita curățarea repetată a sitei 16.
- Spălați sau curățați de coajă fructele sau legumele pe care doriți să le procesați.
- Semințele mari sau sîmburii se vor îndepărta întotdeauna înainte de a introduce fructele în storcător.
- Fructele cu semințe (ca merele și perele) pot fi procesate cu tot cu coajă și cotor. Pentru a evita deteriorarea aparatului, îndepărtați ceilalți sîmburi (piersici, prune etc.), toate semințele mari (pepeni etc.) și cozile.
- Fructele cu coajă (de exemplu citricele, pepenii, kiwi, sfecla) trebuie mai întîi curățate.
- De la struguri se va tăia tija centrală.
- Dacă este necesar, tăiați fructele sau legumele în bucăți suficient de mici încît să încapă în tubul de umplere 2.
- Tăiați ingredientele fibroase (de exemplu țelina) în bucăți cu lungimea de cca 3–5 cm și cu lățimea de cca 1,5–2 cm.
- Alimentele uscate precum fasolea sau orezul trebuie înmuiate în prealabil, respectiv fierte pînă se înmoaie.
- Pentru prepararea sorbetului înghețați ingredientele. În acest scop, întindeți-le cel mai bine pe un suport adecvat. Asigurați-vă că bucățile individuale nu se lipesc între ele.

### ATENȚIE! PAGUBE MATERIALE!

- ▶ Nu utilizați cuburi de gheață sau alimente congelate rapid. Înaintea utilizării, decongelați ingredientele congelate pînă cînd furculița poate pătrunde aproximativ pînă la jumătatea celei mai groase bucăți.
- ▶ Nu utilizați fructe foarte tari cum ar fi, de exemplu nuci de cocos.

### INDICAȚIE

- ▶ Stafidele nu pot fi stoarse, deoarece conțin prea puțin suc.
- ▶ Lăsați morcovii în apă cca 24 de ore înainte de a-i storce și tăiați-i în bucăți mici (cca 1,5 x 1,5 cm).
- ▶ Alimentele congelate trebuie utilizate în decurs de o lună.

## Stoarcerea/prepararea sorbetului



### AVERTIZARE! PERICOL DE RĂNIRE!

- ▶ Nu introduceți niciodată degetele sau obiecte în tubul de umplere ② în timpul funcționării aparatului. Aceasta poate produce răniri grave și/sau deteriorări ale aparatului.

### ATENȚIE! PAGUBE MATERIALE!

- ▶ **Stoarcerea:** Nu utilizați aparatul continuu mai mult de 15 de minute (timp de operare continuă) la stoarcere. După 15 minute de funcționare continuă, lăsați aparatul să se răcească. În caz contrar, aparatul se poate defecta.
- ▶ **Prepararea sorbetului:** Nu utilizați aparatul continuu mai mult de 5 de minute (timp de operare continuă) la prepararea sorbetului. După 5 minute de funcționare continuă, lăsați aparatul să se răcească. În caz contrar, aparatul se poate defecta.
- ▶ Porniți aparatul numai după introducerea ingredientelor în tubul de umplere ②. Nu îl utilizați niciodată fără ingrediente.

- 1) Introduceți ștecărul cablului de alimentare ⑨ într-o priză.

### INDICAȚIE

- ▶ Dacă doriți să treceți comutatorul Pornit/Oprit ⑦ din poziția „I” în poziția „R” sau invers, poziționați întotdeauna comutatorul Pornit/Oprit ⑦ mai întâi pe „O” (oprit) și așteptați oprirea motorului.
- 2) Dacă doriți să prelucrați bucăți mari de alimente, deschideți capacul tubului de umplere ②. Dacă este necesar, îndepărtați în prealabil accesoriul de împingere ① în cazul în care acesta se află în tubul de umplere ②.
  - 3) Introduceți o parte din ingrediente în tubul de umplere ② și închideți la loc capacul tubului de umplere ②.

### INDICAȚIE

- ▶ Aparatul poate fi pornit doar atunci când capacul tubului de umplere ② este închis.
- 4) Poziționați comutatorul Pornit/Oprit ⑦ al aparatului în poziția „I”. Aparatul începe să funcționeze.

## INDICAȚIE

- ▶ În mod normal, aparatul trage automat ingredientele care trebuie preparate odată ce le-ați introdus în tubul de umplere ②. Împingeți doar puțin cu ajutorul accesoriului de împingere ① dacă observați că ingredientele nu mai pot fi trase în aparat, în caz contrar, aparatul putându-se bloca.
- 5) Continuați să introduceți ingrediente în tubul de umplere ②. Utilizați eventual accesoriul de împingere ①, pentru a împinge ușor ingredientele în tubul de umplere ②. Adăugați alte bucăți pe măsură ce ingredientele sunt procesate. Pentru aceasta nu este necesară oprirea aparatului.

## INDICAȚIE

- ▶ Dacă doriți să adăugați ingrediente prea mari în tubul de umplere ②, opriți aparatul prin așezarea comutatorului Pornit/Oprit ⑦ în poziția „O”. Deschideți capacul tubului de umplere ② și adăugați ingredientele. Închideți din nou capacul și continuați prelucrarea.



## INDICAȚIE

- ▶ În cazul blocării bucăților de alimente pe durata funcționării, opriți aparatul și poziționați comutatorul Pornit/Oprit ⑦, după caz, scurt și de mai multe ori, în poziția „R”, pentru a permite motorului să se rotească în sens invers. Dacă nici acest remediu nu are efect, demontați aparatul conform descrierii din capitolul „Demontarea” și îndepărtați bucățile de alimente blocate.
- ▶ Dacă în tubul de umplere ② s-au blocat bucăți de alimente ce nu pot fi îndepărtate cu ajutorul accesoriului de împingere ①, procedați în modul următor:
  - Opriți aparatul și scoateți ștecărul cablului de alimentare ⑨ din priză.
  - Rotiți capacul ③ în sens antiorar până când marcajul ◡ este orientat spre marcajul ▲ de pe suportul compartimentului sitei ④.
  - Scoateți capacul ③.
  - Îndepărtați bucățile de alimente blocate.
  - Reasamblați aparatul și continuați utilizarea.

## OPRIREA DE SIGURANȚĂ/FUNCȚIA DE RESETARE

- ▶ Atunci când aparatul se oprește automat, înseamnă că s-a declanșat oprirea de siguranță. Aparatul se oprește înainte ca motorul să se defecteze prin supraîncălzire, de exemplu dacă s-au blocat bucăți de alimente și motorul se blochează. Aparatul poate fi pornit din nou abia după resetarea opririi de siguranță.

Pentru a putea reporni aparatul, procedați în modul următor:

- Poziționați comutatorul Pornit/Oprit **7** în poziția „O” și scoateți ștecărul cablului de alimentare **9** din priză. Lăsați aparatul să se răcească cca 10–15 minute.
- Rotiți capacul **3** în sens antiorar până când marcajul  este orientat spre marcajul  de pe suportul compartimentului sitei **4**.
- Scoateți capacul **3**.
- Îndepărtați bucățile de fructe blocate.
- Scoateți cu grijă compartimentul sitei **14** și întoarceți corpul aparatului **8**.
- Introduceți ștecărul cablului de alimentare **9** într-o priză.
-  Apăsăți tasta RESET **10** care se găsește pe partea inferioară a corpului aparatului **8**.
- Scoateți din nou ștecărul cablului de alimentare **9** din priză și întoarceți corpul aparatului **8**.
- Reasamblați aparatul, introduceți ștecărul cablului de alimentare **9** într-o priză și continuați stocarea.

## INDICAȚIE

- ▶ Dacă recipientul pentru suc **11** este plin și doriți să-l goliți în timp ce mai curge suc din ieșirea pentru suc **5**, închideți ieșirea cu ajutorul opritorului **6**. Deschideți din nou opritorul **6** după ce ați reasmezat recipientul golit pentru suc **11** sub ieșirea pentru suc **5**.

## INDICAȚIE

- ▶ Atunci când recipientul pentru tescovină 12 este plin și doriți să îl goliți, întrerupeți umplerea cu ingrediente și așteptați până când nu mai iese pulpă din aparat. După golire așezați recipientul pentru tescovină 12 din nou sub ieșirea pentru pulpă și tescovină 13.
- ▶ În cazul în care rămâne pulpă în ieșirea pentru pulpă și tescovină 13, opriți aparatul și îndepărtați resturile cu ajutorul cozii periei de curățare 19.



6) Opriți imediat aparatul după ce ați procesat toate ingredientele.

## ATENȚIE! PAGUBE MATERIALE!

- ▶ Curățați ieșirea pentru suc 5 și ieșirea pentru pulpă și tescovină 13 în mod regulat și după fiecare utilizare, pentru a preveni apariția și/sau deteriorarea aparatului.

## Demontarea

Dacă doriți să demontați aparatul, de exemplu pentru a-l curăța, procedați în modul următor:

- 1) Scoateți ștecărul cablului de alimentare 9 din priză.
- 2) Închideți opritorul 6 de la ieșirea pentru suc 5 pentru a preveni curgerea resturilor de suc.
- 3) Rotiți capacul 3 în sens antiorar până când marcajul  este orientat spre marcajul  de pe suportul compartimentului sitei 4.
- 4) Scoateți capacul 3 împreună cu accesoriul de împingere 1.
- 5) Scoateți cu grijă compartimentul sitei 14 cu cadrul detașabil al sitei 15 și sita 16, respectiv accesoriul pentru sorbet 17 și spirala de transport 18 de pe corpul aparatului 8.
- 6) Separați componentele una de alta.

## Curățarea și îngrijirea

### Indicații de siguranță



#### **AVERTIZARE! PERICOL DE MOARTE PRIN ELECTROCUTARE!**

##### **La curățarea aparatului pot surveni vătămări corporale!**

Pentru evitarea pericolelor, respectați următoarele indicații de siguranță:

- ▶ Înainte de curățare scoateți ștecărul cablului de alimentare ⑨ din priză.
- ▶ Nu curățați niciodată corpul aparatului ⑧ sub jet de apă și nu îl introduceți niciodată în apă sau alte lichide. Aparatul se poate defecta iremediabil!



#### **AVERTIZARE! PERICOL DE RĂNIRE!**

- ▶ Scoateți întotdeauna ștecărul cablului de alimentare ⑨ din priză înainte de montarea sau demontarea accesoriilor.

#### **ATENȚIE**

##### **Defectarea aparatului!**

- ▶ Toate componentele aparatului și accesoriile trebuie curățate în mod regulat și după fiecare utilizare de resturi de fructe și tescovină, pentru a preveni infundarea ieșirii pentru pulpă și tescovină ⑬ sau a ieșirii pentru suc ⑤ și/sau deteriorarea aparatului.
  - ▶ În timpul curățării asigurați-vă că în corpul aparatului ⑧ nu pătrunde umezeală, pentru a evita defectarea iremediabilă a aparatului.
  - ▶ Pentru curățarea suprafețelor nu utilizați substanțe de curățare abrazive sau chimice și nici obiecte ascuțite ori care pot zgâria aparatul.
- Curățați carcasa aparatului și cablul de alimentare ⑨ cu o lavetă ușor umezită. În cazul unor impurități persistente, adăugați pe cârpă un detergent delicat.
  - Curățați compartimentul sitei ⑭, sita ⑯, cadrul sitei ⑮, accesoriul pentru sorbet ⑰, spirala de transport ⑱, recipientul pentru suc ⑪, recipientul pentru tescovină ⑫, capacul ③ și accesoriul de împingere ① cu peria de curățare livrată ⑲ în apă caldă cu puțin detergent. Clătiți apoi toate componentele cu apă curată pentru a îndepărta eventualele urme de detergent.

## INDICAȚIE

- Pentru a curăța ieșirea pentru pulpă și tescovină **13** puteți scoate un dop de cauciuc de pe partea inferioară a compartimentului sitei **14** din capătul din spate al ieșirii pentru pulpă și tescovină **13**, astfel încât să permiteți apei să curgă prin respectiva ieșire. Pulpă de fructe rămasă blocată poate fi îndepărtată cu ajutorul cozii periei de curățare **19** și îndepărtată prin spălare.  
După curățare, împingeți din nou dopul de cauciuc în capătul din spate al ieșirii pentru pulpă și tescovină **13**.

## INDICAȚIE



Toate componentele detașabile, cu excepția periei de curățare **19**, sunt adecvate pentru curățarea în mașina de spălat vase. Așezați aceste componente numai în coșul de sus al mașinii de spălat vase, nu le fixați în mașină și folosiți un program de spălare la maximum 60 °C.

Pentru curățarea suprafețelor exterioare ale aparatului este suficientă folosirea unei lavete umede. Se va avea în vedere ca toate componentele să fie complet uscate înaintea reutilizării aparatului.

## Păstrarea

Păstrați aparatul curățat și uscat într-un loc curat, lipsit de praf și uscat.

## Depozitarea/eliminarea

### Depozitarea

Dacă nu utilizați aparatul un timp mai îndelungat, depozitați-l într-un loc curat și uscat, departe de radiația solară directă.

### Eliminarea aparatului



**În niciun caz nu aruncați aparatul în gunoiul menajer obișnuit. Acest produs face obiectul Directivei europene 2012/19/EU-WEEE (Deșeurile de echipamente electrice și electronice).**

Eliminați aparatul prin intermediul unei firme autorizate sau prin intermediul serviciului local de eliminare a deșeurilor. Respectați prevederile actuale în vigoare. Dacă aveți nelămuriri, contactați serviciul local de eliminare a deșeurilor.







Informații despre posibilitățile de eliminare a produsului scos din uz pot fi obținute de la administrația locală.



## Anexă

### Date tehnice

Alimentare cu tensiune	220–240 V ~ (curent alternativ), 50 - 60 Hz
Consum	300 W
Clasa de protecție	II / 
rotații pe minut	60 ± 25 %
Timp de operare continuă	15 minute pentru stoarcere, 5 minute pentru prepararea sorbetului
Capacitate recipient pentru suc 	cca 750 ml, volum utilizabil: cca 600 ml până la marcajul max.
Capacitate recipient pentru tescovină 	cca 1000 ml
	Toate componentele acestui aparat care intră în contact cu alimentele sunt adevrate pentru uz alimentar.

#### Timp de operare continuă

Timpul de operare continuă indică pentru cât timp un aparat poate fi operat fără ca motorul să se supraîncălzească și să se defecteze. După timpul de operare continuă specificat opriți aparatul până când motorul s-a răcit.

## Garanția Kompernass Handels GmbH

Stimate client,

Pentru acest aparat se acordă o garanție de 3 ani de la data cumpărării. În cazul în care produsul prezintă defecte, beneficiați de drepturi legale față de vânzătorul produsului. Aceste drepturi legale nu sunt limitate prin garanția noastră prezentată în cele ce urmează.

### Condiții de garanție

Perioada de garanție începe de la data cumpărării. Păstrați cu grijă bonul fiscal. Acesta este necesar pentru a dovedi cumpărarea.

Dacă în decurs de trei ani de la data cumpărării acestui produs apare un defect de material sau de fabricație, produsul va fi reparat, înlocuit de către noi în mod gratuit sau vi se va restitui prețul de cumpărare, la alegerea noastră. Garanția presupune ca în timpul perioadei de trei ani să se prezinte aparatul defect și dovada cumpărării (bonul fiscal), precum și o scurtă descriere în scris, în care să se specifice în ce constă defecțiunea și când a survenit aceasta.

Dacă defectul este acoperit de garanția noastră, veți primi înapoi produsul reparat sau unul nou. Timpul de nefuncționare din cauza lipsei de conformitate apărute în cadrul termenului de garanție prelungește termenul de garanție legală de conformitate și cel al garanției comerciale și curge, după caz, din momentul la care a fost adusă la cunoștința vânzătorului lipsa de conformitate a produsului sau din momentul prezentării produsului la vânzător/unitatea service până la aducerea produsului în stare de utilizare normală și, respectiv, al notificării în scris în vederea ridicării produsului sau predării efective a produsului către consumator.

Produsele de folosință îndelungată care înlocuiesc produsele defecte în cadrul termenului de garanție vor beneficia de un nou termen de garanție care curge de la data preschimbării produsului.

### Perioada de garanție și pretențiile legale privind defectele

Perioada de garanție nu este prelungită după efectuarea reparațiilor realizate în perioada de garanție. Acest lucru este valabil și pentru piesele înlocuite și reparate. Eventualele deteriorări și deficiențe prezente deja la cumpărare trebuie semnalate imediat după dezambalarea produsului. Reparațiile necesare după expirarea perioadei de garanție se efectuează contra cost.

## Domeniul de aplicare a garanției

Aparatul a fost produs cu grijă, în conformitate cu orientările stricte privind calitatea și verificat cu rigurozitate înainte de livrarea.

Garanția se acordă în caz de defecte de material sau de fabricație. Această garanție nu se extinde asupra componentelor produsului care sunt expuse uzurii normale și care, prin urmare, pot fi considerate piese de uzură sau asupra deteriorărilor apărute la componentele fragile, de exemplu comutatoare, acumulatori sau componente realizate din sticlă.

Această garanție se pierde în cazul în care produsul a fost deteriorat, a fost utilizat sau întreținut în mod necorespunzător. Pentru utilizarea corespunzătoare a produsului trebuie respectate cu strictețe toate indicațiile prezentate în instrucțiunile de utilizare. Trebuie evitate în mod obligatoriu utilizările și acțiunile nerecomandate sau care fac obiectul unor avertizări în cadrul instrucțiunilor de utilizare.

Aparatul este destinat numai uzului privat și nu utilizărilor comerciale. În cazul manevrării abuzive sau necorespunzătoare, al uzului de forță și al intervențiilor care nu au fost realizate de către filiala noastră autorizată de service, garanția își pierde valabilitatea.

## Procedura de acordare a garanției

Pentru a se asigura prelucrarea rapidă a solicitării dvs., urmați instrucțiunile de mai jos:

- Pentru toate solicitările păstrați la îndemână bonul fiscal și numărul articolului (de exemplu IAN 123456\_7890) ca dovadă a cumpărării.
- Numărul articolului poate fi consultat pe plăcuța cu date tehnice de pe produs, pe o gravură de pe produs, pe coperta instrucțiunilor de utilizare (în partea stângă, jos) sau pe autocolantul de pe partea din spate sau de jos a produsului.
- În cazul în care apar defecte funcționale sau alte defecțiuni, contactați mai întâi **telefonic** sau **prin e-mail** departamentul de service menționat în continuare.
- Apoi puteți expedia produsul înregistrat ca fiind defect la adresa de service care v-a fost comunicată, fără a plăti taxe poștale, anexând dovezile cumpărării (bonul fiscal) și indicând în ce constă defectul și când a apărut acesta.



Acest manual, precum și multe alte manuale, videoclipuri cu produsele și software-uri de instalare pot fi descărcate de pe [www.lidl-service.com](http://www.lidl-service.com).

Cu ajutorul acestui cod QR puteți accesa direct pagina Lidl de service ([www.lidl-service.com](http://www.lidl-service.com)) și puteți deschide instrucțiunile de utilizare prin introducerea numărului de articol (IAN) 367927\_2101.

## Service-ul

**RO** Service România  
Tel.: 0800896637  
E-Mail: kompernass@lidl.ro

IAN 367927\_2101

## Importator

Vă rugăm să aveți în vedere faptul că următoarea adresă nu reprezintă o adresă pentru service. Contactați mai întâi centrul de service indicat.

KOMPERNASS HANDELS GMBH

BURGSTRASSE 21

44867 BOCHUM

GERMANIA

[www.kompernass.com](http://www.kompernass.com)

## Rețete

### INDICAȚIE

- Rețete fără garanție. Toate indicațiile privind ingredientele și prepararea sunt orientative. Completați aceste propuneri de rețete pe baza experienței personale anterioare.

## Băutură de vară

2 persoane

### Ingrediente

- 1 bucată mare de pepene verde
- 1 lămâie
- 4 mere, dulci-acrișoare (de exemplu „Jonagold” sau „Jonatan”)

### Preparare

- 1) Pregătiți pepenele verde, lămâia și merele conform indicațiilor din instrucțiunile storcătorului lent.
- 2) Stoarceți pepenele verde, lămâia și merele.
- 3) Serviți băutura de vară rece.

## Băutură cu mere, pere și căpșuni

2 persoane

### Ingrediente

- 1 măr, verde (de exemplu „Granny Smith”)
- 3 pere mici, coapte
- 10 căpșuni de mărime medie

### Preparare

- 1) Pregătiți mărul, perele și căpșunile conform indicațiilor din instrucțiunile storcătorului lent.
- 2) Stoarceți totul cu storcătorul lent.
- 3) Amestecați sucurile și serviți imediat băutura.

## Băutură pentru micul dejun

2 persoane

### Ingrediente

- 4 - 5 morcovi
- 2 mere
- 1 linguriță de ulei de măsline

### Preparare

- 1) Pregătiți morcovii și merele conform indicațiilor din instrucțiunile storcătorului lent.
- 2) Stoarceți mai întâi morcovii, apoi merele.
- 3) Adăugați uleiul de măsline.
- 4) Amestecați totul bine.

## Băutură cu pepene galben

2 persoane

### Ingrediente

- cca 1/3 pepene galben
- 1 mango
- 1 măr, dulce-acrișor (de exemplu „Jonagold” sau „lonatan”)
- 1 măr, verde (de exemplu „Granny Smith”)

## Preparare

- 1) Pregătiți pepenele verde, mango și merele conform indicațiilor din instrucțiunile storcătorului lent.
- 2) Stoarceți mai întâi pepenele, apoi mango și merele. Amestecați totul.

## Băutură cu ananas și mango

2 persoane

### Ingrediente

- ½ ananas
- ½ mango
- 1 măr
- 1 portocală
- 2 lingurițe de ulei de germeni de grâu

### Preparare

- 1) Pregătiți ananasul, mango, mărul și portocala conform indicațiilor din instrucțiunile storcătorului lent.
- 2) Stoarceți mai întâi ananasul, apoi mango.
- 3) Stoarceți mărul și portocala.
- 4) Amestecați sucurile.
- 5) Adăugați 2 lingurițe de ulei de germeni de grâu și amestecați.

## Băutură cu sfeclă roșie

2 persoane

### Ingrediente

- 1 sfeclă roșie
- 3 portocale
- 2 linguri de coacăze

### Preparare

- 1) Pregătiți sfecla roșie, portocalele și coacăzele conform indicațiilor din instrucțiunile storcătorului lent.
- 2) Stoarceți sfecla roșie, portocalele și coacăzele și amestecați sucurile.

## Băutură cu piersici, pere și ananas

2 persoane

### Ingrediente

- 2 piersici
- 2 pere mici
- ½ ananas

### Preparare

- 1) Pregătești piersicile, perele și ananasul conform indicațiilor din instrucțiunile storcătorului lent.
- 2) Stoarcești totul pe rând și serviți imediat sucul.

## Suc de roșii

### Ingrediente

- roșii (cca 6 roșii de mărime medie pentru 1 persoană)
- eventual puțină miere sau sare și piper

### Preparare

- 1) Îndepărtați partea verde și tăiați roșiile în felii mici.
- 2) Introduceți roșiile pe rând în aparat.
- 3) Pentru a îndulci sucul în mod natural, adaugați puțină miere.  
Dacă doriți ca sucul să aibă un gust puternic, asezonați-l cu sare și piper.
- 4) Beți sucul imediat.

## Suc de ardei

### Ingrediente

- ardei (cca 2 - 3 ardei mari pentru 1 persoană)
- eventual 1 măr

### Preparare

- 1) Îndepărtați cotorul și semințele și tăiați ardeii în fâșii.
- 2) Introduceți fâșiile de ardei pe rând în aparat.
- 3) Dacă doriți să obțineți un gust ceva mai dulce, stoarceți și mărun.
- 4) Beți sucul imediat.

## Suc de broccoli

### Ingrediente

- broccoli
- eventual o pară

### Preparare

- 1) Rupeți broccoli în buchețele mici.
- 2) Introduceți buchețelele de broccoli pe rând în aparat.

### INDICAȚIE

- ▶ Deoarece broccoli are un conținut redus de lichid, este posibil ca la preparare aparatul să facă zgomote neobișnuite. Acest lucru este normal și nu indică o defecțiune a aparatului!

- 3) Dacă doriți, adaugați în aparat para pregătită conform indicațiilor din aceste instrucțiuni. Para îndulcește gustul aspru de broccoli, compensând totodată conținutul redus de lichid al acestuia.

## Sorbet de afine și banane

### Ingrediente

- cca 100 g afine
- 1,5 banane

### Preparare

- 1) Pregătiți afinele și banana conform indicațiilor din instrucțiunile storcătorului lent.
- 2) Introduceți alternativ afine și bucăți de banană în tubul de umplere ②.
- 3) Amestecați din nou sorbetul rezultat cu o lingură.



## Sorbet Tropicana

### Ingrediente

- cca 160 g ananas
- 1 portocală
- 1/2 mango (cca 100 - 150 g)

### Preparare

- 1) Pregătiți ananasul, portocala și mango conform indicațiilor din instrucțiunile storcătorului lent.
- 2) Introduceți alternativ bucăți de ananas, portocală și mango în tubul de umplere ②.
- 3) Amestecați din nou sorbetul rezultat cu o lingură.

## Sorbet de căpșuni și ananas

### Ingrediente

- 7 căpșuni
- cca 160 g ananas
- 1 linguriță de fulgi de cocos

### Preparare

- 1) Pregătiți căpșunile și ananasul conform indicațiilor din instrucțiunile storcătorului lent.
- 2) Introduceți alternativ fructele în tubul de umplere ②.
- 3) Adăugați fulgii de cocos în compoziția de sorbet și amestecați totul cu o lingură.

## Sorbet de zmeură și pere

### Ingrediente

- cca 100 g zmeură
- 2 pere

### Preparare

- 1) Pregătiți zmeura și perele conform indicațiilor din instrucțiunile storcătorului lent.
- 2) Introduceți alternativ zmeura și perele în tubul de umplere ②.
- 3) Amestecați din nou sorbetul rezultat cu o lingură.



## Съдържание

<b>Въведение</b> .....	<b>32</b>
Информация относно това ръководство за потребителя.....	32
Авторско право.....	32
Употреба по предназначение.....	32
Предупредителни указания.....	33
<b>Безопасност</b> .....	<b>34</b>
Основни указания за безопасност.....	34
<b>Елементи за обслужване</b> .....	<b>39</b>
<b>Разопаковане и свързване</b> .....	<b>40</b>
Указания за безопасност.....	40
Окомплектовка на доставката и инспекция след транспортиране.....	40
Разопаковане.....	41
Изхвърляне на опаковката.....	41
<b>Обслужване и работа с уреда</b> .....	<b>41</b>
Функция Reset/Предпазно изключване.....	42
Сглобяване и работа с уреда.....	42
Подготовка на продуктите.....	45
Изстискване на сок/Приготвяне на сорбе.....	46
Демонтаж.....	49
<b>Почистване и поддръжка</b> .....	<b>50</b>
Указания за безопасност.....	50
<b>Съхранение</b> .....	<b>51</b>
<b>Съхранение/Предаване за отпадъци</b> .....	<b>51</b>
Съхранение.....	51
Предаване на уреда за отпадъци.....	51
<b>Приложение</b> .....	<b>52</b>
Технически данни.....	52
Гаранция.....	53
Сервизно обслужване.....	55
Вносител.....	55
<b>Рецепти</b> .....	<b>57</b>



Преди да използвате уреда за пръв път, прочетете внимателно ръководството за потребителя и го запазете за по-късна справка. Предавайте уреда на трети лица заедно с това ръководство.

## Въведение

### Информация относно това ръководство за потребителя

Поздравяваме ви за покупката на вашия нов уред.

Избрали сте висококачествен продукт. Ръководството за потребителя е неразделна част от този продукт. То съдържа важни указания относно безопасността, употребата и предаването за отпадъци. Преди да използвате продукта, се запознайте с всички указания за обслужване и безопасност. Използвайте продукта единствено според описанието и за указаните области на приложение. Предавайте продукта на трети лица заедно с цялата документация.

### Авторско право

Тази документация е защитена от Закона за авторското право.

Всяко размножаване, респ. препечатване на ръководството или на части от него, както и възпроизвеждането на изображенията, също и с направени промени в тях, е разрешено единствено с писменото съгласие на производителя.

### Употреба по предназначение

Уредът е подходящ за изстискване на сок от добре узрели и обелени плодове и зеленчуци, както и за приготвяне на сорбета. С уреда трябва да се преработват само хранителни продукти. Трябва да се използват единствено оригиналните принадлежности съгласно описанието. Всяка друга или излизаща извън тези рамки употреба се счита за нецелесъобразна и крие значителни опасности от злополуки. Уредът не е предвиден за употреба за професионални или промишлени цели. Този уред е предназначен единствено за употреба в частни домакинства.

Претенции от всякакъв вид въз основа на щети, произтичащи от неотговаряща на предназначението употреба, неправилни ремонти, извършени без разрешение изменения или използване на неодобрени резервни части са изключени. Рискът се носи единствено от потребителя.

## Предупредителни указания

В настоящото ръководство за потребителя се използват следните предупредителни указания:



### **ОПАСНОСТ**

**Предупредително указание с тази степен на опасност обозначава грозяща опасна ситуация.**

Ако опасната ситуация не бъде избегната, тя може да доведе до смърт или тежки наранявания.

- ▶ Спазвайте инструкциите в това предупредително указание, за да избегнете опасността от смърт или тежки наранявания на хора.



### **ПРЕДУПРЕЖДЕНИЕ**

**Предупредително указание с тази степен на опасност обозначава възможна опасна ситуация.**

Ако опасната ситуация не бъде избегната, тя може да доведе до наранявания.

- ▶ Спазвайте инструкциите в това предупредително указание, за да избегнете наранявания на хора.

### **ВНИМАНИЕ**

**Предупредително указание с тази степен на опасност обозначава възможни материални щети.**

Ако ситуацията не бъде избегната, тя може да доведе до материални щети.

- ▶ Спазвайте инструкциите в това предупредително указание, за да избегнете материални щети.

### **УКАЗАНИЕ**

- ▶ Указанието дава допълнителна информация, която улеснява работата с уреда.

## Безопасност

Тази глава съдържа важни указания за безопасност при работа с уреда.

Този уред отговаря на предписаните правила за техническа безопасност. Неправилна употреба може да доведе до телесни увреждания и материални щети.

## Основни указания за безопасност

За безопасна работа с уреда спазвайте следните указания за безопасност:

- Този уред не трябва да се използва от деца.
- Уредът и неговият захранващ кабел трябва да се държат далече от деца.
- Този уред може да се използва от лица с ограничени физически, сетивни или умствени възможности или без опит и/или знания, ако са под наблюдение или са инструктирани по отношение на безопасната употреба на уреда и са разбрали опасностите, произтичащи от работата с него.
- Преди употреба проверете уреда за видими външни повреди. Не използвайте уреда, ако е повреден или е падал.
- Възлагайте ремонтите на уреда само на оторизирани специализирани фирми или на сервиза. При некомпетентно извършени ремонти могат да възникнат опасности за потребителя. Освен това отпада правото на изискване на гаранция.

- Ремонт на уреда по време на гаранционния срок трябва да се извършва само от оторизиран от производителя сервиз, в противен случай при последващи повреди не може да се предявява гаранционен иск.
- Повредените части трябва да се сменят само с оригинални резервни части. Само за тези части е гарантирано, че отговарят на изискванията за безопасност.
- При неправилна употреба на уреда съществува опасност от нараняване!  
Използвайте го само по предназначение.
- Никога не използвайте уреда в близост до открит огън, котлон или загрята фурна.
- По възможност разположете уреда в близост до контакт. Погрижете се в случай на опасност да има бърз достъп до щепсела на мрежовия кабел и никой да не може да се спъва в мрежовия кабел.
- Осигурете стабилно положение на уреда.

## ОПАСНОСТ ОТ ТОКОВ УДАР!

- ▶ Включвайте уреда само към инсталиран съгласно правилата и заземен контакт. Мрежовото напрежение трябва да съвпада с данните от фабричната табелка на уреда.
- ▶ Ако кабелът за свързване към мрежата на този уред се повреди, той трябва да бъде сменен от производителя, неговата сервизна служба или лице с подходяща квалификация, за да се предотвратят евентуални опасности.
- ▶ Не излагайте уреда на дъжд и никога не го използвайте във влажна или мокра обстановка.
- ▶ Не допускайте мрежовият кабел да се намокри или навлажни по време на работа.
- ▶ Никога не потапяйте основата на уреда във вода или други течности! Възможна е опасност за живота поради токов удар, в случай че по време на работа остатъци от течност попаднат върху токопроводящите части.
- ▶ Хващайте мрежовия кабел само за щепсела. Не дърпайте самия кабел и никога не хващайте мрежовия кабел с мокри ръце, тъй като това може да предизвика късо съединение или токов удар.
- ▶ Не поставяйте уреда, мебели или др.п. върху мрежовия кабел и внимавайте той да не се притиска.
- ▶ Не трябва да отваряте корпуса на уреда, както и да ремонтирате или променят уреда. При отворен корпус или самоволни преустройства съществува опасност за живота поради токов удар и гаранцията отпада.
- ▶ Пазете уреда от капеща и пръскаща вода. Затова не поставяйте пълни с течност предмети (напр. вази) върху или до уреда.



**ОПАСНОСТ ОТ ТОКОВ УДАР!**

- ▶ При всяко прекъсване, сглобяване, разглобяване и при липса на надзор, както и след приключване на употреба и преди всяко почистване издърпвайте щепсела на мрежовия кабел от контакта.

**ПРЕДУПРЕЖДЕНИЕ! ОПАСНОСТ ОТ НАРАНЯВАНЕ!**

- ▶ Уверете се, че уредът е сглобен правилно и напълно, преди да го пуснете в действие.
- ▶ Не допускайте деца да играят с уреда.
- ▶ Винаги издърпвайте щепсела на мрежовия кабел от контакта, преди да поставите или свалите принадлежности.
- ▶ След всяка употреба на уреда се уверете, че превключвателят за включване/изключване се намира в позиция „Искл.“ („О“). Преди да разглобите уреда, двигателят трябва да е спрял напълно.



Когато работите с уреда, никога не поставяйте пръстите си или предмети в отвора за пълнене. Това може да доведе до тежки наранявания или повреди на уреда. Ако парчета плод не могат да се отстранят с притискача, изключете уреда, издърпайте щепсела на мрежовия кабел от контакта и отворете уреда.

- ▶ Преди работа се уверете, че капакът е добре затворен.

## **ВНИМАНИЕ! МАТЕРИАЛНИ ЩЕТИ!**

- ▶ Никога не използвайте уреда, ако стои върху меки материали, като напр. мокет. Блокирането на отворите за вентилация в дъното на уреда води до опасност от прегряване и пожар!
- ▶ Не използвайте този уред с външен таймер или с отделна система за дистанционно управление.
- ▶ Никога не оставяйте уреда без наблюдение по време на работа.
- ▶ Не използвайте уреда в празно състояние.
- ▶ Уверете се, че уредът, мрежовият кабел или щепселът на мрежовия кабел не влизат в съприкосновение с източници на топлина като котлони или открити пламъци.
- ▶ Не използвайте уреда на открито.
- ▶ Използвайте уреда единствено с доставените оригинални принадлежности.
- ▶ Не използвайте кубчета лед или замразени хранителни продукти. Преди употреба размразете замразените продукти до степен, при която можете да достигнете с вилица до около средата.
- ▶ Носете уреда само за основата, никога за капака или отделението за цедката.

## Елементи за обслужване

(вж. фигурите на разгъващите се страници)

Фигура А:

- ❶ Притискач
- ❷ Отвор за пълнене (с отварящ се капак)
- ❸ Капак
- ❹ Държач на отделението за цедката
- ❺ Изход за сока
- ❻ Стопер
- ❼ Превключвател за включване/изключване
- ❽ Основа на уреда
- ❾ Мрежов кабел с щепсел
- ❿ Бутон RESET
- ⓫ Съд за сока
- ⓫ Съд за остатъците от изстисканите продукти
- ⓫ Изход за месестата част и остатъците от изстисканите продукти
- ⓫ Отделение за цедката

Фигура Б:

- ⓫ Сваляща се рамка за цедката
- ⓫ Цедка (висококачествена стомана)
- ⓫ Вложка за сорбе
- ⓫ Подаващ шнек
- ⓫ Четка за почистване

Фигура В:

- ⓫ Цедка (със сваляща се рамка за цедката, поставена в отделението за цедката)
- ⓫ Задвижващ вал

## Разопаковане и свързване

### Указания за безопасност



#### ПРЕДУПРЕЖДЕНИЕ

**При пускането на уреда в експлоатация са възможни телесни увреждания и материални щети!**

За да избегнете опасностите, спазвайте следните указания за безопасност:

- ▶ Опаковъчните материали не трябва да се използват за игра.  
**Съществува опасност от задушаване.**
- ▶ Спазвайте указанията относно електрическото свързване на уреда, за да предотвратите материални щети.

## Окомплектовка на доставката и инспекция след транспортиране

Стандартната окомплектовка на доставката включва следните компоненти:

- бавна сокоизтисквачка
- притискач 1
- четка за почистване 19
- съд за сока 11
- съд за остатъците от изстисканите продукти 12
- ръководство за потребителя

#### УКАЗАНИЕ

- ▶ Проверете доставката за комплектност и видими повреди.
- ▶ При непълна доставка или повреди поради лоша опаковка или щети, получени при транспорта, се обърнете към горещата линия на сервиса (вж. глава **Сервиз**).

## Разопаковане

- ◆ Извадете всички части на уреда и ръководството за потребителя от кутията.
- ◆ Отстранете всички опаковъчни материали.

## Изхвърляне на опаковката

Опаковката предпазва уреда от повреди при транспортирането. Опаковъчните материали са подбрани от гледна точка на екологичната съвместимост и утилизацията и затова могат да се рециклират.



Връщането на опаковката в системата за циркулация на материалите спестява суровини и намалява количеството отпадъци. Предайте ненужните ви вече опаковъчни материали за отпадъци съгласно действащите местни разпоредби.

### УКАЗАНИЕ

- По възможност запазете оригиналната опаковка за времето на гаранционния срок, за да можете да опаковате правилно уреда, ако се наложи да се възползвате от гаранцията.



Предайте опаковката за отпадъци в съответствие с екологичните изисквания.

Вземете под внимание обозначението върху различните опаковъчни материали и при необходимост ги събирайте разделно. Опаковъчните материали са обозначени със съкращения (а) и цифри (б) със следното значение:

- 1 – 7: пластмаси,
- 20 – 22: хартия и картон,
- 80 – 98: композитни материали.

## Обслужване и работа с уреда

В тази глава са посочени важни указания относно обслужването и работата с уреда.



### ПРЕДУПРЕЖДЕНИЕ! ОПАСНОСТ ОТ НАРАНЯВАНЕ!



- Винаги издърпвайте щепсела на мрежовия кабел **9** от контакта, преди да поставите или свалите принадлежности.

## Функция Reset/Предпазно изключване

За защита на двигателя този уред разполага с функцията предпазно изключване:

Ако заседнат парчета плод и уредът се изключи самостоятелно, се е задействало предпазното изключване. Уредът се изключва, преди двигателят да се повреди поради прегряване.

Уредът може да се включи отново едва след връщане на предпазното изключване в начално положение. Постъпете, както следва, за да включите отново уреда:

- Поставете превключвателя за включване/изключване **7** в позиция „О“ и издърпайте щепсела на мрежовия кабел **9** от контакта. Оставете уреда да се охлади в продължение на 10 – 15 минути.
- Завъртете капака **3** обратно на часовниковата стрелка така, че маркировката  да сочи към маркировката  на държача на отделението за цедката **4**.
- Свалете капака **3**.
- Отстранете заседналите парчета плод.
- Свалете внимателно отделението за цедката **14** и обърнете основата на уреда **8**.
- Включете щепсела на мрежовия кабел **9** в контакт.
-  Натиснете бутона RESET **10**, който се намира от долната страна на основата на уреда **8**.
- Издърпайте отново щепсела на мрежовия кабел **9** от контакта и завъртете основата на уреда **8**.
- Сглобете отново уреда, както е описано в следващата глава, и продължете изстискването на сок.

## Сглобяване и работа с уреда

- Преди първата употреба почистете уреда, както е описано в глава „Почистване и поддръжка“.
- Разположете уреда съгласно указанията за безопасност.



### ПРЕДУПРЕЖДЕНИЕ! ОПАСНОСТ ОТ НАРАНЯВАНЕ!

- Уверете се, че щепселът на мрежовия кабел **9** е издърпан от контакта, преди да сглобите уреда.

При сглобяването вземете под внимание тази схема и маркировките на уреда:

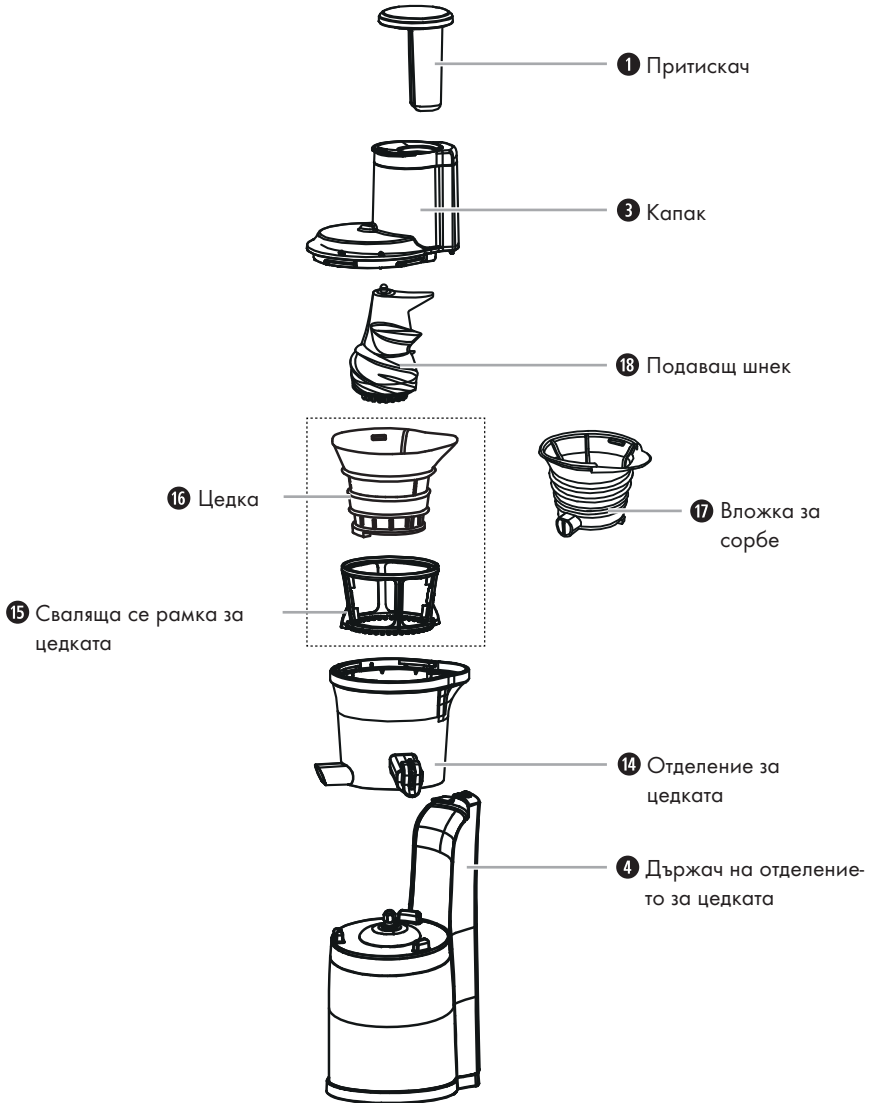

- 1) Поставете отделението за цедката 14 на основата на уреда 8 така, че трите фиксатора на основата на уреда 8 да влязат в гнездата от долната страна на отделението за цедката 14.

## УКАЗАНИЕ

- Уверете се, че черната гумена тапа на дъното на отделението за цедката 14 затваря задния край на изхода за месестата част и остатъците от изстисканите продукти 13 и е поставена. Тя трябва да се отстранява само за почистване!
  - Когато желаете да изстискате плодове/зеленчуци:
    - Поставете свалящата се рамка за цедката 15 в отделението за цедката 14. Завъртете рамката за цедката 15 напред-назад, за да проверите дали при това се върти зъбното колело на вътрешното дъно на отделението за цедката 14.
    - Поставете отново цедката 16 в свалящата се рамка за цедката 15. При това заоблеността на горния ръб на цедката 16 трябва да лежи в еднаквата по форма заобленост на отделението за цедката 14.
  - Когато желаете да пригответе сорбета:
    - Поставете вложката за сорбе 17 в отделението за цедката 14. При това заоблеността на горния ръб на вложката за сорбе 17 трябва да лежи в еднаквата по форма заобленост на отделението за цедката 14. Изходът на вложката за сорбе 17 е позициониран пред изхода на отделението за цедката 14.
- 2) Поставете подаващия шнек 18 на задвижващия вал 21, завъртете го леко и при това го натиснете надолу така, че да се фиксира осезателно. Проверете дали положението му е стабилно, преди да продължите със сглобяването.
  - 3) Поставете капака 3 на отделението за цедката 14, така че маркировката ◻ на капака 3 да сочи към маркировката ▲ на отделението за цедката 14.
  - 4) Завъртете капака 3 по часовниковата стрелка така, че да се фиксира стабилно и маркировката ◻ да сочи към маркировката ▲ на отделението за цедката 14.

## УКАЗАНИЕ

- Уредът разполага с предпазно устройство. Работа с уреда е възможна само с правилно поставен капак 3.
- 5) Тласнете съда за остатъците от изстисканите продукти 12 под изхода за месестата част и остатъците от изстисканите продукти 13 (вж. фигура А).



## УКАЗАНИЕ

- ▶ При използване на вложката за сорбе **17** съдът за остатъците от изстисканите продукти **12** не е необходим.

- 6) Тласнете съда за сока **11** под изхода за сока **5** (вж. фигура А).
- 7) Отворете стопера **6**, за да може сокът да тече в съда за сока **11**.

## Подготовка на продуктите

- **Важно:** Използвайте само добре узрели плодове, в противен случай цедката **16** може да се задръсти. Това налага многократно почистване на цедката **16**.
- Измийте или обелете плодовете или зеленчуците, които желаете да преработите.
- Едри семки или костилки винаги трябва да се отстранят преди поставянето на плодовете в уреда.
- Семковите плодове (като ябълки, круши) могат да се преработват с кората и семенника. Отстранете костилките (от праскови, сливи и др.), едрите семки (от пъпеши и др.) и дръжките, за да предотвратите повреждане на уреда.
- Плодовете с кори (напр. цитруси, пъпеши, киви, цвекло) винаги трябва да се обелят предварително.
- Основната дръжка на гроздето трябва да се отреже.
- При необходимост нарежете плодовете или зеленчуците на достатъчно малки парчета, така че да се подават лесно през отвора за пълнене **2**.
- Нарежете влакнестите продукти (напр. целина) на парчета с дължина около 3 – 5 cm и ширина 1,5 – 2 cm.
- Сухи хранителни продукти като боб или ориз трябва предварително да се накиснат, респ. да се сварят до омекване.
- За приготвяне на сорбе замразете продуктите. За целта препоръчваме да ги разпределите върху подходяща подложка. Внимавайте отделните парчета да не се слепват едно с друго.

## ВНИМАНИЕ! МАТЕРИАЛНИ ЩЕТИ!

- ▶ Не използвайте кубчета лед или замразени хранителни продукти. Преди употреба размразете замразените продукти така, че да можете да достигнете с вилица приблизително до средата на най-дебелото парче.
- ▶ Не използвайте много твърди плодове, като напр. кокосови орехи.

## УКАЗАНИЕ

- ▶ Стафидите не са подходящи за изстискване, защото съдържат твърде малко сок.
- ▶ Поставете морковите във вода 24 часа преди изстискване и ги нарежете на малки парчета (около 1,5 x 1,5 cm).
- ▶ Замразените хранителни продукти трябва да се използват в рамките на един месец.

## Изстискване на сок/Приготвяне на сорбе



### ПРЕДУПРЕЖДЕНИЕ! ОПАСНОСТ ОТ НАРАНЯВАНЕ!

- ▶ Никога не поставяйте пръстите си или предмети в отвора за пълнене **2**, докато уредът работи. Това може да доведе до тежки телесни наранявания и/или повреждане на уреда.

### ВНИМАНИЕ! МАТЕРИАЛНИ ЩЕТИ!

- ▶ **Изстискване на сок:** При изстискване на сок никога не използвайте уреда непрекъснато повече от 15 минути (продължителност на кратковременния режим). След 15 минути непрекъснатата работа оставете уреда да се охлади. В противен случай уредът може да се повреди.
- ▶ **Приготвяне на сорбе:** При приготвяне на сорбе никога не използвайте уреда без прекъсване за повече от 5 минути (продължителност на кратковременния режим). След 5 минути непрекъснатата работа оставете уреда да се охлади. В противен случай уредът може да се повреди.
- ▶ Стартирайте уреда винаги едва след като сте поставили продуктите в отвора за пълнене **2**. Никога не използвайте уреда без поставени продукти.

- 1) Включете щепсела на мрежовия кабел **9** в контакт.

## УКАЗАНИЕ

- ▶ Когато желаете да поставите превключвателя за включване/изключване **7** от позиция „I“ в позиция „R“ или обратно, поставете превключвателя за включване/изключване **7** винаги първо в позиция „O“ (Изкл.) и изчакайте, докато двигателят спре напълно.
- 2) Когато желаете да преработите големи парчета хранителни продукти, отворете капака на отвора за пълнене **2**. При необходимост отстранете предварително притискача **1**, в случай че той се намира в отвора за пълнене **2**.
  - 3) Поставете една част от продуктите в отвора за пълнене **2** и отново затворете капака на отвора за пълнене **2**.

## УКАЗАНИЕ

- ▶ Уредът може да се стартира само когато капакът на отвора за пълнене **2** е затворен.
- 4) Поставете превключвателя за включване/изключване **7** на уреда в позиция „I“. Уредът започва да работи.



## УКАЗАНИЕ

- ▶ Обикновено уредът изтегля самостоятелно преработваните продукти, след като сте ги поставили в отвора за пълнене **2**. Когато забележите, че продуктите не се изтеглят в уреда, ги притиснете леко с притискача **1**, в противен случай уредът може да блокира.
- 5) Поставете следващите продукти в отвора за пълнене **2**. Еwentуално използвайте притискача **1**, за да притиснете внимателно продуктите навътре в отвора за пълнене **2**. По време на преработката на продуктите поставяйте следващите парчета. При това не изключвайте уреда.

## УКАЗАНИЕ

- ▶ Когато желаете да поставите продукти, които са твърде големи за отвора за пълнене **2**, спрете уреда, като поставите превключвателя за включване/изключване **7** в позиция „O“. Отворете капака на отвора за пълнене **2** и поставете вътре продуктите. Затворете отново капака и продължете преработката.



## УКАЗАНИЕ

- ▶ Ако по време на работа заседнат парчета хранителни продукти, изключете уреда и при необходимост поставете превключвателя за включване/изключване **7** няколко пъти последователно за кратко в позиция „R“, за да накарате двигателя да се върти в противоположна посока. Ако и това не помогне, демонтирайте уреда, както е описано в глава „Демонтаж“, и отстранете заседналите парчета хранителни продукти.
- ▶ При засядане на парчета хранителни продукти в отвора за пълнене **2** и невъзможност за отстраняване с притискача **1** постъпете, както следва:
  - Изключете уреда и издърпайте щепсела на мрежовия кабел **9** от контакта.
  - Завъртете капака **3** обратно на часовниковата стрелка така, че маркировката  да сочи към маркировката  на държача на отделението за цедката **4**.
  - Свалете капака **3**.
  - Отстранете заседналите парчета хранителни продукти.
  - Сглобете отново уреда и продължете работата.

## ПРЕДПАЗНО ИЗКЛЮЧВАНЕ/ФУНКЦИЯ RESET

- ▶ Ако уредът се изключи самостоятелно, се е задействало предпазното изключване. Уредът се изключва, преди двигателят да се повреди поради прегряване, напр. защото са заседнали парчета хранителни продукти и двигателят блокира. Уредът може да се включи отново едва след връщане на предпазното изключване в начално положение.

Постъпете, както следва, за да включите отново уреда:

- Поставете превключвателя за включване/изключване **7** в позиция „O“ и издърпайте щепсела на мрежовия кабел **9** от контакта. Оставете уреда да се охлади в продължение на 10 – 15 минути.
- Завъртете капака **3** обратно на часовниковата стрелка така, че маркировката  да сочи към маркировката  на държача на отделението за цедката **4**.
- Свалете капака **3**.
- Отстранете заседналите парчета плод.
- Свалете внимателно отделението за цедката **14** и завъртете основата на уреда **8**.
- Включете щепсела на мрежовия кабел **9** в контакт.
-  Натиснете бутона RESET **10**, който се намира от долната страна на основата на уреда **8**.
- Издърпайте отново щепсела на мрежовия кабел **9** от контакта и завъртете основата на уреда **8**.
- Сглобете отново уреда, включете щепсела на мрежовия кабел **9** в контакт и продължете изстискването на сок.

## УКАЗАНИЕ

- ▶ Когато съдът за сока **11** е пълен и желаете да го изпразните, докато все още тече сок от изхода за сока **5**, затворете изхода със стопера **6**. Отворете отново стопера **6**, след като сте върнали изпразнения съд за сока **11** под изхода за сока **5**.

**УКАЗАНИЕ**

- ▶ Когато съдът за остатъците от изстисканите продукти **12** е пълен и желаете да го изпразните, прекъснете добавянето на продукти и изчакайте, докато от съда повече не излиза месестата част. След изпразване поставете отново съда за остатъците от изстисканите продукти **12** под изхода за месестата част и остатъците от изстисканите продукти **13**.
- ▶ Ако месеста част заседне в изхода за месестата част и остатъците от изстисканите продукти **13**, спрете уреда и отстранете остатъците с помощта на дръжката на четката за почистване **19**.



б) Винаги изключвайте уреда незабавно след преработването на всички продукти.

**ВНИМАНИЕ! МАТЕРИАЛНИ ЩЕТИ!**

- ▶ Почиствайте редовно и след всяка употреба изхода за сока **5** и изхода за месестата част и остатъците от изстисканите продукти **13**, за да предотвратите задръстване и/или повреждане на уреда.

**Демонтаж**

Когато желаете да демонтирате уреда, напр. за да го почистите, постъпете, както следва:

- 1) Издърпайте щепсела на мрежовия кабел **9** от контакта.
- 2) Затворете стопера **6** на изхода за сока **5**, за да не могат да се откапват остатъци от сока.
- 3) Завъртете капака **3** обратно на часовниковата стрелка така, че маркировката  да сочи към маркировката  на дръжката на отделението за цедката **4**.
- 4) Свалете капака **3** със стопера **1**.
- 5) Свалете внимателно отделението за цедката **14** със свалящата се рамка за цедката **15** и цедката **16**, респ. вложката за сорбе **17**, и подаващия шнек **18** от основата на уреда **8**.
- 6) Разединете компонентите един от друг.

## Почистване и поддръжка

### Указания за безопасност



#### **ПРЕДУПРЕЖДЕНИЕ! ОПАСНОСТ ЗА ЖИВОТА ПОРАДИ ТОКОВ УДАР!**

#### **При почистването на уреда са възможни телесни увреждания!**

За да избегнете опасностите, спазвайте следните указания за безопасност:

- ▶ Преди почистване издърпайте щепсела на мрежовия кабел **9** от контакта.
- ▶ Никога не почиствайте основата на уреда **8** под течаща вода и никога не я потапяйте във вода или друга течност. Уредът може да се повреди непоправимо!



#### **ПРЕДУПРЕЖДЕНИЕ! ОПАСНОСТ ОТ НАРАНЯВАНЕ!**

- ▶ Винаги издърпвайте щепсела на мрежовия кабел **9** от контакта, преди да поставите или свалите принадлежности.

#### **ВНИМАНИЕ**

#### **Възможно е повреждане на уреда!**

- ▶ Всички части на уреда и принадлежности трябва да се почистват редовно и след всяка употреба от остатъци от изстисканите плодове, за да се предотврати задръстване на изхода за месестата част и остатъците от изстисканите продукти **13** или на изхода за сока **5** и/или повреждане на уреда.
  - ▶ Уверете се, че при почистването в основата на уреда **8** не прониква влага, за да избегнете необратимо повреждане на уреда.
  - ▶ За почистване на повърхностите не използвайте агресивни търкащи или химически почистващи препарати и остри или драскащи предмети.
- Почистете корпуса на уреда и мрежовия кабел **9** със само леко навлажнена кърпа. При упорити замърсявания използвайте мек миещ препарат върху кърпата.
  - Почистете отделението за цедката **14**, цедката **16**, рамката за цедката **15**, вложката за сорбе **17**, подаващия шнек **18**, съда за сока **11**, съда за остатъците от изстисканите продукти **12**, капака **3** и стопера **1** с включената в окомплектовката на доставката четка за почистване **19** в топла вода и малко миещ препарат. След това изплакнете всички части с чиста вода, за да отстраните евентуални остатъци от миещ препарат.

## УКАЗАНИЕ

- ▶ За почистване на изхода за месестата част и остатъците от изстисканите продукти **13** издърпайте от долната страна на отделението за цедката **14** гумената тапа от задния край на изхода за месестата част и остатъците от изстисканите продукти **13**, за да може да преминава вода. Заседнала месеста част можете да отделите с дръжката на четката за почистване **19** и да я отмиете.  
След почистването поставете отново гумената тапа в задния край на изхода за месестата част и остатъците от изстисканите продукти **13**.

## УКАЗАНИЕ



Всички свалящи се части – без четката за почистване **19** – са годни за миене в съдомиялна машина. Поставете тези части в горната кошница на съдомиялната машина, не ги заклепвайте и използвайте програма за миене с макс. 60 °C.

За почистване на външните повърхности на уреда е достатъчна влажна кърпа. Преди да използвате отново уреда, се уверете, че всички части са напълно сухи.

## Съхранение

Съхранявайте измития и подсушен уред на чисто, сухо и защитено от прах място.

## Съхранение/Предаване за отпадъци

### Съхранение

Ако няма да използвате уреда по-продължително време, го съхранявайте на чисто, сухо и защитено от пряка слънчева светлина място.

### Предаване на уреда за отпадъци



**В никакъв случай не изхвърляйте уреда с обикновените битови отпадъци. Този продукт подлежи на европейската директива 2012/19/EU-WEEE (Waste Electrical and Electronic Equipment – Директива за отпадъци от електрическо и електронно оборудване).**

Предайте уреда за отпадъци чрез лицензирана фирма за управление на отпадъци или общинската служба за управление на отпадъците. Спазвайте действащите в момента разпоредби. В случай на съмнение се обърнете към местния пункт за събиране на отпадъци.



Информация относно възможностите за предаване за отпадъци на излезлия от употреба продукт можете да получите от вашата общинска или градска управа.

## Приложение

### Технически данни

Захранване с напрежение	220 – 240 V ~ (променлив ток), 50 – 60 Hz
Консумация на мощност	300 W
Клас на защита	II/□
Обороти в минута	60 ± 25 %
Продължителност на КР	15 минути за изстискване на сок, 5 минути за приготвяне на сорбе
Вместимост на съда за сока <sup>11</sup>	около 750 ml, полезен обем: около 600 ml до маркировката Max.
Вместимост на съда за остатъците от изстисканите продукти <sup>12</sup>	около 1000 ml
	Всички влизаци в контакт с храни- телни продукти части на този уред са от материал, разрешен за контакт с хранителни продукти.

#### Продължителност на КР

Продължителността на КР (кратковременен режим) е продължителността на работа на уреда без прегряване или повреди на двигателя. След посочената продължителност на кратковременния режим уредът трябва да се изключи, докато двигателят се охлади.



## Гаранция

Уважаеми клиенти,

за този уред получавате 3 години гаранция от датата на покупката. В случай на несъответствие на продукта с договора за продажба Вие имате законно право да предявите рекламация пред продавача на продукта при условията и в сроковете, определени в чл. 112-115\* от Закона за защита на потребителите. Вашите права, произтичащи от посочените разпоредби, не се ограничават от нашата по-долу представена търговска гаранция и независимо от нея продавачът на продукта отговаря за липсата на съответствие на потребителската стока с договора за продажба съгласно Закона за защита на потребителите.

## Гаранционни условия

Гаранционният срок започва да тече от датата на покупката. Пазете добре оригиналната касова бележка. Този документ е необходим като доказателство за покупката. Ако в рамките на три години от датата на закупуване на този продукт се появи дефект на материала или производствен дефект, продуктът ще бъде безплатно ремонтиран или заменен – по наш избор. Гаранцията предполага в рамките на тригодишния гаранционен срок да се представят дефектният уред и касовата бележка (касовият бон) и писмено да се обясни в какво се състои дефектът и кога е възникнал. Ако дефектът е покрит от нашата гаранция, Вие ще получите обратно ремонтирания или нов продукт. С ремонта или смяната на продукта не започва да тече нов гаранционен срок.

## Гаранционен срок и законови претенции при дефекти

Гаранционната услуга не удължава гаранционния срок. Това важи също и за сменените и ремонтирани части. За евентуално наличните повреди и дефекти още при покупката трябва да се съобщи веднага след разопаковането. Евентуалните ремонти след изтичане на гаранционния срок са срещу заплащане.

## Обхват на гаранцията

Уредът е произведен грижливо според строгите изисквания за качество и добросъвестно изпитан преди доставка. Гаранцията важи за дефекти на материала или производствени дефекти. Гаранцията не обхваща частите на продукта, които подлежат на нормално износване, поради което могат да бъдат разглеждани като бързо износващи се части (например филтри или приставки) или повредите на чупливи части (например прекъсвачи, батерии или такива произведени от стъкло). Гаранцията отпада, ако уредът е повреден поради неправилно използване или в резултат на неосъществяване на техническа поддръжка. За правилната употреба на продукта трябва точно да се спазват всички указания в упътването за обслужване.

Предназначение и действия, които не се препоръчват от упътването за експлоатация или за които то предупреждава, трябва задължително да се избягват. Продуктът е предназначен само за частна, а не за стопанска употреба. При злоупотреба и неправилно третиране, употреба на сила и при интервенции, които не са извършени от клона на нашия оторизиран сервиз, гаранцията отпада.

## Процедура при гаранционен случай

За да се гарантира бърза обработка на Вашия случай, следвайте следните указания:

- За всички запитвания подгответе касовата бележка и идентификационния номер (IAN 367927\_2101) като доказателство за покупката.
- Вземете артикулния номер от фабричната табелка.
- При възникване на функционални или други дефекти първо се свържете по телефона или чрез имейл с долупосочения сервизен отдел. След това ще получите допълнителна информация за уреждането на Вашата рекламация.
- След съгласуване с нашия сервиз можете да изпратите дефектния продукт на посочения Ви адрес на сервиза безплатно за Вас, като приложите касовата бележка (касовия бон) и посочите в какво се състои дефектът и кога е възникнал. За да се избегнат проблеми с приемането и допълнителни разходи, задължително използвайте само адреса, който Ви е посочен. Осигурете изпращането да не е като експресен товар или като друг специален товар. Изпратете уреда заедно с всички принадлежности, доставени при покупката, и осигурете достатъчно сигурна транспортна опаковка.

## Ремонтен сервиз / извънгаранционно обслужване

Ремонти извън гаранцията можете да възложите на клона на нашия сервиз срещу заплащане. Той с удоволствие ще Ви направи предварителна калкулация. Можем да обработваме само уреди, които са достатъчно опаковани и изпратени с платени транспортни разходи.

**Внимание:** Изпратете Вашия уред на клона на нашия сервиз почистен и с указание за дефекта. Уредите, изпратени с неплатени транспортни разходи – с наложен платеж, като експресен или друг специален товар – не се приемат.

Ние ще извършим безплатно изхвърлянето на изпратените от Вас дефектни уреди.

## Сервизно обслужване

**BG** България  
Тел.: 00800 111 4920  
Е-мейл: kompernass@lidl.bg  
**IAN 367927\_2101**

## Вносител

Моля, обърнете внимание, че следващият адрес не е адрес на сервиза.  
Първо се свържете с горепосочения сервизен център.

KOMPERNASS HANDELS GMBH  
BURGSTRASSE 21  
44867 BOCHUM  
ГЕРМАНИЯ  
[www.kompernass.com](http://www.kompernass.com)

### \* Чл. 112.

- (1) При несъответствие на потребителската стока с договора за продажба потребителята има право да предяви рекламация, като поиска от продавача да приведе стоката в съответствие с договора за продажба. В този случай потребителят може да избира между извършване на ремонт на стоката или замяната ѝ с нова, освен ако това е невъзможно или изборният от него начин за обезщетение е непропорционален в сравнение с другия.
- (2) Смята се, че даден начин за обезщетяване на потребителя е непропорционален, ако неговото използване налага разходи на продавача, които в сравнение с другия начин на обезщетяване са неразумни, като се вземат предвид:
  1. стойността на потребителската стока, ако нямаше липса на несъответствие;
  2. значимостта на несъответствието;
  3. възможността да се предложи на потребителя друг начин на обезщетяване, който не е свързан със значителни неудобства за него.

### Чл. 113.

- (1) Когато потребителската стока не съответства на договора за продажба, продавачът е длъжен да я приведе в съответствие с договора за продажба.
- (2) Привеждането на потребителската стока в съответствие с договора за продажба трябва да се извърши в рамките на един месец, считано от предявяването на рекламацията от потребителя.
- (3) След изтичането на срока по ал. 2 потребителят има право да развали договора и да му бъде възстановена заплатената сума или да иска намаляване на цената на потребителската стока съгласно чл. 114.

- (4) Привеждането на потребителската стока в съответствие с договора за продажба е бесплатно за потребителя. Той не дължи разходи за експедиране на потребителската стока или за материали и труд, свързани с ремонта ѝ, и не трябва да понася значителни неудобства.
- (5) Потребителят може да иска и обезщетение за претърпените вследствие на несъответствието вреди.

#### Чл. 114.

- (1) При несъответствие на потребителската стока с договора за продажба и когато потребителят не е удовлетворен от решаването на рекламацията по чл. 113, той има право на избор между една от следните възможности: 1. разваляне на договора и възстановяване на заплатената от него сума; 2. намаляване на цената.
- (2) Потребителят не може да претендира за възстановяване на заплатената сума или за намаляване цената на стоката, когато търговецът се съгласи да бъде извършена замяна на потребителската стока с нова или да се поправи стоката в рамките на един месец от предявяване на рекламацията от потребителя.
- (3) Търговецът е длъжен да удовлетвори искане за разваляне на договора и да възстанови заплатената от потребителя сума, когато след като е удовлетворил три рекламации на потребителя чрез извършване на ремонт на една и съща стока, в рамките на срока на гаранцията по чл. 115, е налице следваща поява на несъответствие на стоката с договора за продажба.
- (4) (Предишна ал. 3 - ДВ, бр. 61 от 2014 г., в сила от 25.07.2014 г.) Потребителят не може да претендира за разваляне на договора, ако несъответствието на потребителската стока с договора е незначително.

#### Чл. 115.

- (1) Потребителят може да упражни правото си по този раздел в срок до две години, считано от доставянето на потребителската стока.
- (2) Срокът по ал. 1 спира да тече през времето, необходимо за поправката или замяната на потребителската стока или за постигане на споразумение между продавача и потребителя за решаване на спора.
- (3) Упражняването на правото на потребителя по ал. 1 не е обвързано с никакъв друг срок за предявяване на иск, различен от срока по ал. 1.

## Рецепти

### УКАЗАНИЕ

- ▶ Рецепти без гаранция. Всички данни за продуктите и тяхното приготвяне са ориентировъчни. Допълнете тези предложения за рецепти с идеи от вашия личен опит.

### Лятна напитка

2 порции

#### Продукти

- 1 голямо парче диня
- 1 лимон
- 4 ябълки, сладко-кисели (напр. „Джонаголд“ или „Джонатан“)

#### Приготвяне

- 1) Подгответе динята, лимона и ябълките съгласно инструкциите в ръководството на бавнооборотната сокоизстискачка.
- 2) Изстискайте сока на динята, лимона и ябълките.
- 3) Сервирайте лятната напитка охладена.

### Напитка от ябълки, круши и ягоди

2 порции

#### Продукти

- 1 ябълка, зелена (напр. „Грени Смит“)
- 3 малки зрели круши
- 10 средно големи ягоди

#### Приготвяне

- 1) Подгответе ябълката, крушите и ягодите съгласно инструкциите в ръководството на бавнооборотната сокоизстискачка.
- 2) Изстискайте сока на всички продукти с бавнооборотната сокоизстискачка.
- 3) Смесете соковете и сервирайте веднага напитката.

## Напитка за закуска

2 порции

### Продукти

- 4 – 5 моркова
- 2 ябълки
- 1 ч.л. зехтин

### Приготвяне

- 1) Пригответе морковите и ябълките съгласно инструкциите в ръководството на бавнооборотната сокоизстисквачка.
- 2) Първо изстискайте сока на морковите и след това на ябълките.
- 3) Прибавете зехтина.
- 4) Разбъркайте всичко добре.

## Напитка от пъпеш

2 порции

### Продукти

- около ½ пъпеш
- 1 манго
- 1 ябълка, сладко-кисела (напр. „Джонаголд“ или „Джонатан“)
- 1 ябълка, зелена (напр. „Грени Смит“)

### Приготвяне

- 1) Подгответе пъпеша, мангото и ябълките съгласно инструкциите в ръководството на бавнооборотната сокоизстисквачка.
- 2) Първо изстискайте сока на пъпеша, след това – на мангото и ябълките. Разбъркайте всичко.

## Напитка от ананас и манго

2 порции

### Продукти

- ½ ананас
- ½ манго
- 1 ябълка
- 1 портокал
- 2 ч.л. масло от пшенични кълнове

### Приготвяне

- 1) Подгответе ананаса, мангото, ябълката и портокала съгласно инструкциите в ръководството на бавнооборотната сокоизстискачка.
- 2) Първо изстискайте сока на ананаса и след това на мангото.
- 3) Изстискайте сока на ябълката и портокала.
- 4) Смесете соковете.
- 5) Прибавете 2 ч.л. масло от пшенични кълнове и разбъркайте добре.

## Напитка от червено цвекло

2 порции

### Продукти

- 1 червено цвекло
- 3 портокала
- 2 с.л. френско грозде

### Приготвяне

- 1) Подгответе червеното цвекло, портокалите и френското грозде съгласно инструкциите в ръководството на бавнооборотната сокоизстискачка.
- 2) Изстискайте последователно соковете на червеното цвекло, портокалите и френското грозде и ги смесете.

## Напитка от праскови, круши и ананас

2 порции

### Продукти

- 2 праскови
- 2 малки круши
- ½ ананас

### Приготвяне

- 1) Подгответе прасковите, крушите и ананаса съгласно инструкциите в ръководството на бавнооборотната сокоизстисквачка.
- 2) Изстискайте последователно всички продукти и веднага сервирайте сока.

## Доматен сок

### Продукти

- домати (около 6 средно големи домата за 1 порция)
- евентуално малко мед или сол и черен пипер

### Приготвяне

- 1) Подгответе доматиите, като отстраните зелената част и ги нарежете на малки резени.
- 2) Сипете доматиите постепенно в уреда.
- 3) За естествено подсладжане на сока добавете малко мед.  
Ако предпочитате сока пикантен, овкусете със сол и пипер.
- 4) Сервирайте сока незабавно.

## Сок от чушки

### Продукти

- чушки (около 2 – 3 големи чушки за 1 порция)
- евентуално 1 ябълка

### Приготвяне

- 1) Пригответе чушките, като отстраните дръжката и семето и нарежете чушките на ленти.
- 2) Сипете лентите чушки постепенно в уреда.
- 3) Ако желаете малко по-сладък вкус, изцедете и ябълката.
- 4) Сервирайте сока незабавно.



## Сок от броколи

### Продукти

- броколи
- евентуално една круша

### Приготвяне

- 1) Подгответе броколите, като ги накъсате на малки розички.
- 2) Сипете броколите постепенно в уреда.

### УКАЗАНИЕ

- ▶ Тъй като броколите са с ниско съдържание на течност, е възможно уредът да издава необичаен скърцащ звук по време на обработката. Това е нормално и не означава дефект на уреда!

- 3) По желание добавете подготвената съгласно ръководството круша. Крушата смекчава тръпчивия вкус на броколите и същевременно компенсира ниското им съдържание на течност.

## Сорбе от черни боровинки и банани

### Продукти

- около 100 г черни боровинки
- 1½ банана

### Приготвяне

- 1) Пригответе черните боровинки и бананите съгласно инструкциите в ръководството на бавнооборотната сокоизстискачка.
- 2) Поставете парчета черни боровинки, редувайки с парчета банан, в отвора за пълнене ②.
- 3) Смесете полученото сорбе още веднъж с лъжица.

## Сорбе „Тропикана“

### Продукти

- около 160 g ананас
- 1 портокал
- 1/2 манго (около 100 - 150 g)

### Приготвяне

- 1) Подгответе ананаса, портокала и мангото съгласно инструкциите в ръководството на бавнооборотната сокоизстисквачка.
- 2) Поставете парчета ананас, редувайки с парчета портокал и манго в отвора за пълнене ②.
- 3) Смесете полученото сорбе още веднъж с лъжица.

## Сорбе от ягоди и ананас

### Продукти

- 7 ягоди
- около 160 g ананас
- 1 ч.л. кокосови стърготини

### Приготвяне

- 1) Подгответе ягодите и ананаса съгласно инструкциите в ръководството на бавнооборотната сокоизстисквачка.
- 2) Поставете, редувайки плодовете, в отвора за пълнене ②.
- 3) Прибавете кокосовите стърготини към масата сорбе и смесете всичко с лъжица.

## Сорбе от малини и круши

### Продукти

- около 100 g малини
- 2 круши

### Приготвяне

- 1) Подгответе малините и крушите съгласно инструкциите в ръководството на бавнооборотната сокоизстисквачка.
- 2) Поставете малините, редувайки ги с крушите, в отвора за пълнене ②.
- 3) Смесете полученото сорбе още веднъж с лъжица.

## Περιεχόμενα

<b>Εισαγωγή</b> . . . . .	<b>64</b>
Πληροφορίες για τις παρούσες οδηγίες χρήσης . . . . .	64
Πνευματικά δικαιώματα . . . . .	64
Προβλεπόμενη χρήση . . . . .	64
Υποδείξεις προειδοποίησης . . . . .	65
<b>Ασφάλεια</b> . . . . .	<b>66</b>
Βασικές υποδείξεις ασφαλείας . . . . .	66
<b>Στοιχεία χειρισμού</b> . . . . .	<b>71</b>
<b>Αποσυσκευασία και σύνδεση</b> . . . . .	<b>72</b>
Υποδείξεις ασφαλείας . . . . .	72
Παραδοτέος εξοπλισμός και έλεγχος μεταφοράς . . . . .	72
Αποσυσκευασία . . . . .	73
Απόρριψη της συσκευασίας . . . . .	73
<b>Χειρισμός και λειτουργία</b> . . . . .	<b>73</b>
Λειτουργία επαναφοράς/Απενεργοποίηση ασφαλείας . . . . .	74
Συναρμολόγηση και χειρισμός της συσκευής . . . . .	74
Προετοιμασία των υλικών . . . . .	77
Παραγωγή χυμού / σορμπέ . . . . .	78
Αποσυναρμολόγηση . . . . .	81
<b>Καθαρισμός και φροντίδα</b> . . . . .	<b>82</b>
Υποδείξεις ασφαλείας . . . . .	82
<b>Φύλαξη</b> . . . . .	<b>83</b>
<b>Αποθήκευση/Απόρριψη</b> . . . . .	<b>83</b>
Αποθήκευση . . . . .	83
Απόρριψη συσκευής . . . . .	84
<b>Παράρτημα</b> . . . . .	<b>84</b>
Τεχνικά χαρακτηριστικά . . . . .	84
Εγγύηση της Kompagnass Handels GmbH . . . . .	85
Σέρβις . . . . .	86
Εισαγωγέας . . . . .	86
<b>Συνταγές</b> . . . . .	<b>87</b>



Διαβάστε προσεκτικά τις οδηγίες χρήσης πριν από την πρώτη χρήση και φυλάξτε τις για μελλοντική χρήση. Σε περίπτωση παράδοσης της συσκευής σε τρίτους, παραδώστε μαζί και τις οδηγίες χρήσης.

## Εισαγωγή

### Πληροφορίες για τις παρούσες οδηγίες χρήσης

Συγχαρητήρια για την αγορά της νέας σας συσκευής.

Το προϊόν που αποκτήσατε είναι ένα προϊόν υψηλής ποιότητας. Οι οδηγίες χρήσης αποτελούν τμήμα αυτού του προϊόντος. Περιλαμβάνουν σημαντικές υποδείξεις για την ασφάλεια, τη χρήση και την απόρριψη. Πριν από τη χρήση του προϊόντος, εξοικειωθείτε με όλες τις υποδείξεις χειρισμού και ασφάλειας. Χρησιμοποιείτε το προϊόν αποκλειστικά όπως περιγράφεται και για τους αναφερόμενους τομείς χρήσης. Παραδώστε όλα τα έγγραφα σε περίπτωση παράδοσης του προϊόντος σε τρίτους.

### Πνευματικά δικαιώματα

Οι παρούσες οδηγίες διαθέτουν προστασία πνευματικών δικαιωμάτων.

Οιαδήποτε αναπαραγωγή ή ανατύπωση, ακόμα και αποσπασματική, καθώς και η αναπαραγωγή των εικόνων, ακόμα και σε τροποποιημένη κατάσταση, επιτρέπεται μόνο κατόπιν έγγραφης έγκρισης του κατασκευαστή.

### Προβλεπόμενη χρήση

Η συσκευή είναι κατάλληλη για το στύψιμο φρούτων και λαχανικών που έχουν ωριμάσει και ξεφλουδιστεί, καθώς και για την παρασκευή σορμπέ. Με τη συσκευή επιτρέπεται η επεξεργασία μόνο τροφίμων. Επιτρέπεται η χρήση μόνο γνήσιων αζεσουάρ σύμφωνα με την περιγραφή. Οποιαδήποτε άλλη ή διαφορετική χρήση από τα ανωτέρω αναφερόμενα ισχύει ως μη σύμφωνη με τους κανονισμούς και ενέχει σημαντικούς κινδύνους ατυχημάτων. Η συσκευή δεν προορίζεται για χρήση σε βιομηχανικούς ή εργοστασιακούς χώρους. Αυτή η συσκευή προορίζεται μόνο για χρήση σε νοικοκυριά.

Απαιτήσεις οιοδήποτε είδους λόγω ζημιών από χρήση μη σύμφωνη με τους κανονισμούς, ακατάλληλες επισκευές, μη επιτρεπόμενες διεξαχθείσες τροποποιήσεις ή χρήση μη εγκεκριμένων ανταλλακτικών, αποκλείονται. Την ευθύνη φέρει αποκλειστικά ο χρήστης.

## Υποδείξεις προειδοποίησης

Στις παρούσες οδηγίες χρήσης χρησιμοποιούνται οι εξής υποδείξεις προειδοποίησης:



### **ΚΙΝΔΥΝΟΣ**

**Μια υπόδειξη προειδοποίησης αυτού του βαθμού κινδύνου χαρακτηρίζει μια επικείμενη επικίνδυνη κατάσταση.**

Σε περίπτωση που δεν μπορεί να αποφευχθεί αυτή η επικίνδυνη κατάσταση, μπορεί να προκληθεί θάνατος ή σοβαροί τραυματισμοί.

- ▶ Τηρείτε τις οδηγίες σε αυτή την υπόδειξη προειδοποίησης, ώστε να αποφευχθεί ο κίνδυνος θανάτου ή βαριών σωματικών τραυματισμών.



### **ΠΡΟΕΙΔΟΠΟΙΗΣΗ**

**Μια υπόδειξη προειδοποίησης αυτού του βαθμού κινδύνου υποδεικνύει μια πιθανή επικίνδυνη κατάσταση.**

Σε περίπτωση που δεν αποφευχθεί αυτή η επικίνδυνη κατάσταση, μπορεί να προκληθούν τραυματισμοί.

- ▶ Τηρείτε τις οδηγίες σε αυτή την υπόδειξη προειδοποίησης, ώστε να αποφευχθούν σωματικοί τραυματισμοί.

### **ΠΡΟΣΟΧΗ**

**Μια υπόδειξη προειδοποίησης αυτού του βαθμού κινδύνου επισημαίνει μια πιθανή υλική ζημιά.**

Σε περίπτωση που δεν μπορεί να αποφευχθεί αυτή η κατάσταση, μπορεί να προκληθούν υλικές ζημιές.

- ▶ Τηρείτε τις οδηγίες σε αυτή την υπόδειξη προειδοποίησης, ώστε να αποφευχθούν υλικές ζημιές.

### **ΥΠΟΔΕΙΞΗ**

- ▶ Μια υπόδειξη επισημαίνει πρόσθετες πληροφορίες που διευκολύνουν τον χειρισμό της συσκευής.

## Ασφάλεια

Σε αυτό το κεφάλαιο λαμβάνετε σημαντικές υποδείξεις ασφαλείας για τον χειρισμό της συσκευής.

Αυτή η συσκευή ανταποκρίνεται στους προδιαγεγραμμένους κανόνες ασφαλείας. Η εσφαλμένη χρήση μπορεί να οδηγήσει σε σωματικές βλάβες και υλικές ζημιές.

## Βασικές υποδείξεις ασφαλείας

Τηρείτε τις κάτωθι υποδείξεις ασφαλείας για τον ασφαλή χειρισμό της συσκευής:

- Η συσκευή αυτή δεν επιτρέπεται να χρησιμοποιείται από παιδιά.
- Η συσκευή και το καλώδιο σύνδεσής της πρέπει να φυλάσσονται μακριά από τα παιδιά.
- Επιτρέπεται η χρήση της συσκευής από άτομα με μειωμένες φυσικές, αισθητηριακές ή νοητικές ικανότητες ή με έλλειψη εμπειρίας ή/και γνώσεων, εφόσον επιτηρούνται ή έχουν εκπαιδευτεί αναφορικά με την ασφαλή χρήση της συσκευής και έχουν κατανοήσει τους επακόλουθους κινδύνους.
- Πριν από τη χρήση, ελέγχετε τη συσκευή για εμφανείς εξωτερικές φθορές. Μη θέτετε τη συσκευή σε λειτουργία, εάν έχει υποστεί βλάβη ή έχει πέσει κάτω.
- Αναθέτετε τις επισκευές της συσκευής αποκλειστικά σε εξουσιοδοτημένα εξειδικευμένα συνεργεία ή στο τμήμα εξυπηρέτησης πελατών. Σε περίπτωση ακατάλληλων επισκευών, ενδέχεται να προκύψουν κίνδυνοι για τον χρήστη. Επίσης, ακυρώνεται η αξίωση εγγύησης.

- Επισκευή της συσκευής κατά το χρόνο της εγγύησης επιτρέπεται να γίνεται μόνο από ένα εξουσιοδοτημένο από τον κατασκευαστή τμήμα εξυπηρέτησης πελατών, αλλιώς δεν ισχύει η αξίωση εγγύησης σε επακόλουθες φθορές.
- Τα ελαττωματικά εξαρτήματα επιτρέπεται να αντικαθίστανται μόνο με γνήσια ανταλλακτικά. Μόνο με αυτά τα ανταλλακτικά εξασφαλίζεται η εκπλήρωση των απαιτήσεων ασφαλείας.
- Σε περίπτωση εσφαλμένης χρήσης της συσκευής, υφίσταται κίνδυνος τραυματισμού!  
Να τη χρησιμοποιείτε μόνο για τον προοριζόμενο σκοπό.
- Ποτέ μη χρησιμοποιείτε τη συσκευή κοντά σε ακάλυπτη φλόγα, θερμαντική πλάκα ή σε ζεστό φούρνο.
- Τοποθετείτε τη συσκευή όσο το δυνατόν πιο κοντά σε μια πρίζα. Φροντίστε ώστε το βύσμα του καλωδίου δικτύου να είναι εύκολα προσβάσιμο σε περίπτωση κινδύνου και το καλώδιο δικτύου να μην αποτελεί αιτία πτώσης.
- Φροντίζετε για τη σταθερότητα της συσκευής.

## ΚΙΝΔΥΝΟΣ ΗΛΕΚΤΡΟΠΛΗΞΙΑΣ!

- ▶ Συνδέετε τη συσκευή μόνο σε μια σύμφωνα με τις προδιαγραφές εγκατεστημένη και γειωμένη πρίζα. Η τάση δικτύου πρέπει να συμφωνεί με τα στοιχεία στην πινακίδα τύπου της συσκευής.
- ▶ Εάν το καλώδιο σύνδεσης δικτύου της συσκευής υποστεί βλάβη, πρέπει να αντικατασταθεί από τον κατασκευαστή ή το τμήμα εξυπηρέτησης πελατών ή ένα αντίστοιχα εξειδικευμένο άτομο, ώστε να αποφευχθούν τυχόν κίνδυνοι.
- ▶ Μην εκθέτετε τη συσκευή στη βροχή και ποτέ μην τη χρησιμοποιείτε σε υγρό ή βρεγμένο περιβάλλον.
- ▶ Προσέχετε ώστε το καλώδιο δικτύου να μην βρέχεται και να μην υγραίνεται ποτέ κατά τη λειτουργία.
- ▶ Ποτέ μη βυθίζετε την υποδοχή της συσκευής σε νερό ή άλλα υγρά! Υπάρχει κίνδυνος για τη ζωή εξαιτίας βραχυκυκλώματος, όταν κατά τη λειτουργία υπολείμματα υγρών καταλήγουν σε ρευματοφόρα μέρη.
- ▶ Πιάνετε πάντα το καλώδιο δικτύου από το βύσμα. Μην τραβάτε το ίδιο το καλώδιο και ποτέ μην πιάνετε το καλώδιο δικτύου με βρεγμένα χέρια, διότι κάτι τέτοιο μπορεί να προκαλέσει βραχυκύκλωμα ή ηλεκτροπληξία.
- ▶ Μην τοποθετείτε ούτε τη συσκευή ούτε και έπιπλα ή παρόμοια αντικείμενα επάνω στο καλώδιο δικτύου και προσέχετε ώστε αυτό να μη μαγκώνει πουθενά.
- ▶ Δεν επιτρέπεται να ανοίγετε το περίβλημα της συσκευής, ούτε να επισκευάζετε ή να τροποποιείτε τη συσκευή. Σε περίπτωση που το περίβλημα είναι ανοιχτό ή διεξάγετε αυθαίρετες μετασκευές, υπάρχει κίνδυνος για τη ζωή λόγω ηλεκτροπληξίας και η εγγύηση παύει να ισχύει.
- ▶ Προστατεύετε τη συσκευή από νερό που στάζει και πιτσιλάει. Γι' αυτό, μην τοποθετείτε αντικείμενα γεμάτα με υγρά (π.χ. βάζα) επάνω ή δίπλα στη συσκευή.



**ΚΙΝΔΥΝΟΣ ΗΛΕΚΤΡΟΠΛΗΞΙΑΣ!**

- ▶ Πάντα να αποσυνδέετε το βύσμα του καλωδίου τροφοδοσίας από την πρίζα σε κάθε διακοπή, συναρμολόγηση, αποσυναρμολόγηση και σε περίπτωση απουσίας επιτήρησης, καθώς και μετά τη χρήση και πριν τον καθαρισμό.

**ΠΡΟΕΙΔΟΠΟΙΗΣΗ! ΚΙΝΔΥΝΟΣ ΤΡΑΥΜΑΤΙΣΜΟΥ!**

- ▶ Βεβαιωθείτε ότι η συσκευή έχει συναρμολογηθεί σωστά και πλήρως, προτού τη θέσετε σε λειτουργία.
- ▶ Τα παιδιά δεν επιτρέπεται να παίζουν με τη συσκευή.
- ▶ Αποσυνδέετε πάντα το βύσμα του καλωδίου τροφοδοσίας πριν τοποθετήσετε ή αφαιρέσετε αξεσουάρ.
- ▶ Μετά από κάθε χρήση της συσκευής, βεβαιωθείτε ότι ο διακόπτης λειτουργίας βρίσκεται στη θέση "Off" ("Ο"). Το μοτέρ πρέπει να σταματήσει εντελώς πριν μπορέσετε να αποσυναρμολογήσετε τη συσκευή.



Όταν εργάζεστε με τη συσκευή, μην εισάγετε ποτέ τα δάχτυλά σας ή αντικείμενα στο άνοιγμα πλήρωσης. Αυτό μπορεί να οδηγήσει σε σοβαρούς τραυματισμούς ή ζημιές στη συσκευή. Εάν τα κομμάτια φρούτων δεν μπορούν να αφαιρεθούν χρησιμοποιώντας το εξάρτημα ώθησης, απενεργοποιήστε τη συσκευή, αποσυνδέστε το βύσμα του καλωδίου τροφοδοσίας και ανοίξτε τη συσκευή.

- ▶ Πριν από τη χρήση, βεβαιωθείτε ότι το καπάκι είναι καλά κλειστό.

## ΠΡΟΣΟΧΗ! ΥΛΙΚΕΣ ΖΗΜΙΕΣ!

- ▶ Ποτέ μην χρησιμοποιείτε τη συσκευή εάν βρίσκεται επάνω σε μαλακά υλικά όπως π.χ. μοκέτα. Το μπλοκάρισμα των ανοιγμάτων αερισμού και εξαερισμού στο κάτω μέρος της συσκευής οδηγεί σε κίνδυνο υπερθέρμανσης και πυρκαγιάς!
- ▶ Μη λειτουργείτε αυτή τη συσκευή με έναν εξωτερικό χρονοδιακόπτη ή με ξεχωριστό τηλεχειριστήριο.
- ▶ Επιτηρείτε τη συσκευή κατά τη διάρκεια της λειτουργίας.
- ▶ Μη χρησιμοποιείτε τη συσκευή χωρίς υλικά.
- ▶ Βεβαιωθείτε ότι η συσκευή, το καλώδιο δικτύου ή το βύσμα του καλωδίου δικτύου δεν έρχονται σε επαφή με πηγές θερμότητας, όπως μάτια κουζίνας ή φλόγες.
- ▶ Μη χρησιμοποιείτε τη συσκευή σε υπαίθριους χώρους.
- ▶ Χρησιμοποιείτε τη συσκευή μόνο με τα παραδοτέα γνήσια εξαρτήματα.
- ▶ Μην χρησιμοποιείτε παγάκια ή κατεψυγμένα τρόφιμα. Πριν από τη χρήση, ξεπαγώνετε τα κατεψυγμένα υλικά, έως ότου να μπορείτε να τα πατήσετε μέχρι τη μέση με ένα πιρούνι.
- ▶ Μεταφέρετε τη συσκευή μόνο από τη βάση της συσκευής, ποτέ από το καπάκι ή τη συρόμενη θήκη.

## Στοιχεία χειρισμού

(Για τις εικόνες, βλ. αναδιπλούμενες σελίδες)

Εικόνα Α:

- ❶ Εξάρτημα ώθησης
- ❷ Άξονας πλήρωσης (με αναδιπλούμενο καπάκι)
- ❸ Καπάκι
- ❹ Στήριγμα θήκης φίλτρου
- ❺ Στόμιο εξόδου χυμού
- ❻ Αναστολέας
- ❼ Διακόπτης λειτουργίας
- ❽ Υποδοχή συσκευής
- ❾ Καλώδιο δικτύου με βύσμα
- ❿ Πλήκτρο RESET
- ⓫ Δοχείο χυμού
- ⓬ Δοχείο υπολειμμάτων
- ⓭ Στόμιο εξόδου για τη σάρκα των φρούτων και τα υπολείμματα
- ⓮ Θήκη φίλτρου

Εικόνα Β:

- ❶Ⓜ Αποσπώμενο πλαίσιο φίλτρου
- ❶Ⓝ Φίλτρο (από ανοξείδωτο χάλυβα)
- ❶Ⓞ Ένθετο για σορμπέ
- ❶Ⓟ Βίδα μεταφοράς
- ❶Ⓠ Βούρτσα καθαρισμού

Εικόνα C:

- ❶Ⓡ Φίλτρο (με αποσπώμενο πλαίσιο τοποθετημένο στη θήκη φίλτρου)
- ❶Ⓢ Άξονας μετάδοσης κίνησης

## Αποσυσκευασία και σύνδεση

### Υποδείξεις ασφαλείας



#### ΠΡΟΕΙΔΟΠΟΙΗΣΗ

**Κατά τη θέση σε λειτουργία της συσκευής, μπορεί να προκληθούν σωματικοί τραυματισμοί και υλικές ζημιές!**

Τηρείτε τις ακόλουθες υποδείξεις ασφαλείας, ώστε να αποφεύγετε κινδύνους:

- ▶ Τα υλικά συσκευασίας δεν επιτρέπεται να χρησιμοποιούνται για παιχνίδι. **Υπάρχει κίνδυνος ασφυξίας.**
- ▶ Για την αποφυγή υλικών ζημιών, τηρείτε τις υποδείξεις ηλεκτρικής σύνδεσης της συσκευής.

## Παραδοτέος εξοπλισμός και έλεγχος μεταφοράς

Η συσκευή παραδίδεται με τα ακόλουθα εξαρτήματα:

- Αποχυωτής slow juicer
- Εξάρτημα ώθησης ①
- Βούρτσα καθαρισμού ⑱
- Δοχείο χυμού ⑪
- Δοχείο υπολειμμάτων ⑫
- Οδηγίες χρήσης

#### ΥΠΟΔΕΙΞΗ

- ▶ Ελέγξτε την πληρότητα του παραδοτέου εξοπλισμού και εάν υπάρχουν εμφανείς φθορές.
- ▶ Σε περίπτωση ελλιπούς παραδοτέου εξοπλισμού ή ζημιών λόγω ελλιπούς συσκευασίας ή μεταφοράς, απευθυνθείτε στη γραμμή εξυπηρέτησης πελατών (βλ. κεφάλαιο **Σέρβις**).

## Αποσυσκευασία

- ◆ Αφαιρέστε όλα τα εξαρτήματα της συσκευής και τις οδηγίες χρήσης από το κουτί.
- ◆ Αφαιρέστε όλα τα υλικά της συσκευασίας.

## Απόρριψη της συσκευασίας

Η συσκευασία προστατεύει τη συσκευή από φθορές κατά τη μεταφορά. Τα υλικά συσκευασίας έχουν επιλεγεί σύμφωνα με τους κανόνες προστασίας του περιβάλλοντος και τις τεχνικές απόρριψης και, ως εκ τούτου, είναι ανακυκλώσιμα.



Η επιστροφή της συσκευασίας στον κύκλο υλικών εξοικονομεί πρώτες ύλες και μειώνει την ποσότητα των απορριμμάτων. Απορρίψτε τα υλικά συσκευασίας που δεν χρησιμοποιούνται πλέον σύμφωνα με τις κατά τόπους ισχύουσες προδιαγραφές.

### ΥΠΟΔΕΙΞΗ

- Εφόσον υπάρχει η δυνατότητα, φυλάξτε τη γνήσια συσκευασία κατά τη διάρκεια της εγγύησης, για να μπορείτε σε περίπτωση εγγύησης να συσκευάσετε τη συσκευή σωστά.

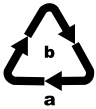

Απορρίψτε τη συσκευασία με τρόπο φιλικό προς το περιβάλλον.

Λαμβάνετε υπόψη τη σήμανση στα διάφορα υλικά συσκευασίας και, εφόσον απαιτείται, ξεχωρίζετε τα. Τα υλικά συσκευασίας φέρουν σήμανση με συντομογραφίες (a) και ψηφία (b) με την εξής σημασία:

- 1-7: Πλαστικά,
- 20-22: Χαρτί και χαρτόνι,
- 80-98: Συνθετικά υλικά.

## Χειρισμός και λειτουργία

Σε αυτό το κεφάλαιο, θα βρείτε σημαντικές υποδείξεις για τον χειρισμό και τη λειτουργία της συσκευής.



### ΠΡΟΕΙΔΟΠΟΙΗΣΗ! ΚΙΝΔΥΝΟΣ ΤΡΑΥΜΑΤΙΣΜΟΥ!



- Αποσυνδέετε πάντα το βύσμα του καλωδίου τροφοδοσίας **9**, πριν τοποθετήσετε ή αφαιρέσετε αξεσουάρ.

## Λειτουργία επαναφοράς/Απενεργοποίηση ασφαλείας

Αυτή η συσκευή είναι εξοπλισμένη με μια απενεργοποίηση ασφαλείας για την προστασία του μοτέρ:

Εάν κολλήσουν κομμάτια φρούτων και η συσκευή απενεργοποιηθεί αυτόματα, έχει ενεργοποιηθεί η διάταξη απενεργοποίησης ασφαλείας. Η συσκευή απενεργοποιείται, προτού προκληθεί βλάβη στο μοτέρ λόγω υπερθέρμανσης.

Η συσκευή ενεργοποιείται ξανά μόλις επαναφέρετε τη διάταξη απενεργοποίησης ασφαλείας. Ακολουθήστε την εξής διαδικασία, για να θέσετε εκ νέου τη συσκευή σε λειτουργία:

- Θέστε τον διακόπτη λειτουργίας **7** στη θέση "Ο" και αποσυνδέστε το βύσμα του καλωδίου τροφοδοσίας **9** από την πρίζα. Αφήστε τη συσκευή να κρυώσει για περ. 10-15 λεπτά.
- Γυρίστε το καπάκι **3** προς τα αριστερά, έως ότου η σήμανση  να δείξει στη σήμανση  του στηρίγματος της θήκης φίλτρου **4**.
- Βγάλτε το καπάκι **3**.
- Αφαιρέστε τα κολλημένα κομμάτια φρούτων.
- Αφαιρέστε προσεκτικά τη θήκη φίλτρου **14** και γυρίστε από την άλλη την υποδοχή συσκευής **8**.
- Συνδέστε το βύσμα του καλωδίου τροφοδοσίας **9** σε μια πρίζα.
-  Πιέστε το πλήκτρο RESET **10**, που βρίσκεται στην κάτω πλευρά της υποδοχής της συσκευής **8**.
- Αποσυνδέστε ξανά το βύσμα του καλωδίου τροφοδοσίας **9** από την πρίζα και γυρίστε από την άλλη την υποδοχή συσκευής **8**.
- Συναρμολογήστε ξανά τη συσκευή όπως περιγράφεται στο επόμενο κεφάλαιο και συνεχίστε το στύψιμο.

## Συναρμολόγηση και χειρισμός της συσκευής

- Καθαρίζετε τη συσκευή πριν από την πρώτη χρήση όπως περιγράφεται στο Κεφάλαιο "Καθαρισμός και φροντίδα".
- Τοποθετείτε τη συσκευή σύμφωνα με τις υποδείξεις ασφαλείας.



### ΠΡΟΕΙΔΟΠΟΙΗΣΗ! ΚΙΝΔΥΝΟΣ ΤΡΑΥΜΑΤΙΣΜΟΥ!

- Βεβαιωθείτε ότι έχετε αποσυνδέσει το βύσμα του καλωδίου τροφοδοσίας **9**, προτού συναρμολογήσετε τη συσκευή.

Κατά τη συναρμολόγηση, ακολουθείτε αυτό το σχέδιο και προσέχετε τις σημάνσεις στη συσκευή:

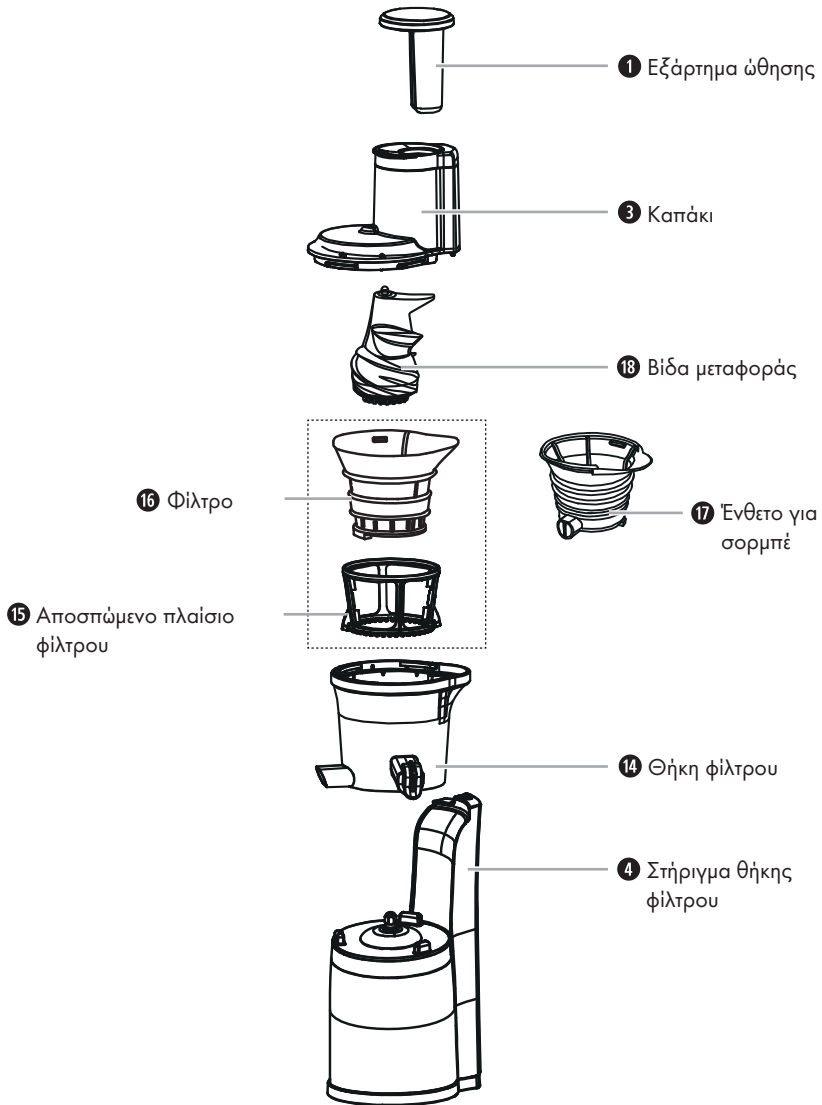

- 1) Τοποθετήστε τη θήκη φίλτρου 14 στην υποδοχή συσκευής 8 κατά τρόπο ώστε οι τρεις ασφάλειες στην υποδοχή συσκευής 8 να πιάνουν στις τρεις εγκοπές στην κάτω πλευρά της θήκης φίλτρου 14.

## ΥΠΟΔΕΙΞΗ

- ▶ Βεβαιωθείτε ότι το μαύρο λαστιχένιο πώμα στη βάση της θήκης φίλτρου 14 έχει τοποθετηθεί και κλείνει γύρω από το πίσω άκρο του στομίου εξόδου για τη σάρκα των φρούτων και τα υπολείμματα 13. Αυτό πρέπει να αφαιρείται μόνο για καθαρισμό!
  - Αν θέλετε χυμό φρούτων / λαχανικών:
    - Τοποθετήστε το αποσπώμενο πλαίσιο φίλτρου 15 στη θήκη φίλτρου 14. Περιστρέψτε το πλαίσιο φίλτρου 15 πέρα δώθε, για να δείτε εάν περιστρέφεται ο οδοντωτός τροχός στην εσωτερική βάση της θήκης φίλτρου 14.
    - Τοποθετήστε το φίλτρο 16 στο αποσπώμενο πλαίσιο φίλτρου 15. Η κύρτωση στο επάνω άκρο του φίλτρου 16 πρέπει να βρίσκεται στην ίδια κύρτωση της θήκης φίλτρου 14.
  - Εάν θέλετε να φτιάξετε σορμπέ:
    - Τοποθετήστε το ένθετο για σορμπέ 17 στη θήκη φίλτρου 14. Η κύρτωση στο επάνω άκρο του ένθετου για σορμπέ 17 πρέπει να βρίσκεται στην ίδια κύρτωση της θήκης φίλτρου 14. Το στόμιο εξόδου του ένθετου για σορμπέ 17 πρέπει να τοποθετηθεί μπροστά από το στόμιο εξόδου της θήκης φίλτρου 14.
- 2) Τοποθετήστε τη βίδα μεταφοράς 18 επάνω στον άξονα μετάδοσης κίνησης 21, γυρίστε τη ελαφρώς και πιέστε τη κάτω, έτσι ώστε να κουμπώνει αισθητά. Ελέγξτε τη σταθερότητα πριν συνεχίσετε τη συναρμολόγηση.
  - 3) Βάλτε το καπάκι 3 στη θήκη φίλτρου 14, έτσι ώστε η σήμανση 4 στο καπάκι 3 να δείχνει στη σήμανση 5 στη θήκη φίλτρου 14.
  - 4) Γυρίστε το καπάκι 3 προς τα δεξιά, έως ότου η σήμανση 6 να δείξει στη σήμανση 7 της θήκης φίλτρου 14 και να ασφαλίσει.

## ΥΠΟΔΕΙΞΗ

- ▶ Η συσκευή διαθέτει μια διάταξη ασφαλείας. Η λειτουργία της συσκευής είναι δυνατή μόνο εφόσον το καπάκι 3 έχει τοποθετηθεί σωστά.

- 5) Σπρώξτε το δοχείο υπολειμμάτων 12 κάτω από το στόμιο εξόδου για τη σάρκα των φρούτων και τα υπολείμματα 13 (βλ. Εικ. Α).

## ΥΠΟΔΕΙΞΗ

- ▶ Κατά τη χρήση του ένθετου για σορμπέ 17 δεν χρειάζεται το δοχείο υπολειμμάτων 12.

- 6) Σπρώξτε το δοχείο χυμού 11 κάτω από το στόμιο εξόδου χυμού 5 (βλ. Εικ. Α).
- 7) Ανοίξτε τον αναστολέα 6, ώστε ο χυμός να τρέξει στο δοχείο χυμού 11.



## Προετοιμασία των υλικών

- **Σημαντικό:** Χρησιμοποιείτε μόνο ώριμα φρούτα, γιατί αλλιώς το φίλτρο 16 μπορεί να καταπονηθεί. Κάτι τέτοιο θα απαιτούσε επανειλημμένο καθαρισμό του φίλτρου 16.
- Πλύνετε ή ξεφλουδίστε τα φρούτα ή τα λαχανικά που θέλετε να επεξεργαστείτε.
- Τα μεγάλα κουκούτσια πρέπει πάντα να απομακρύνονται από τα φρούτα πριν την πλήρωση.
- Τα φρούτα με κουκούτσι (όπως τα μήλα, τα αχλάδια) μπορούν να υποστούν επεξεργασία με τη φλούδα και τον πυρήνα τους. Αφαιρείτε άλλα κουκούτσια (από ροδάκινα, δαμάσκηνα κ.λπ.), όλους τους μεγάλους πυρήνες (πεπόνια κ.λπ.) και τα στελέχη για να αποφύγετε την πρόκληση ζημιάς στη συσκευή.
- Τα φρούτα με φλούδα (π.χ. εσπεριδοειδή, πεπόνια, ακτινίδια, τεύτλα) πρέπει πάντα να ξεφλουδίζονται πρώτα.
- Από τα σταφύλια αφαιρείτε το κύριο κοτσάνι.
- Εάν είναι απαραίτητο, κόβετε τα φρούτα ή τα λαχανικά σε κομμάτια αρκετά μικρά ώστε να χωράνε μέσα από τον άξονα πλήρωσης 2.
- Κόβετε τα ινώδη υλικά (όπως το σέλινο) σε κομμάτια μήκους περίπου 3–5 cm και πλάτους 1,5–2 cm.
- Τα ξηρά τρόφιμα όπως τα φασόλια ή το ρύζι πρέπει να έχουν προηγουμένως μουλιάσει ή βράσει για να μαλακώσουν.
- Για να φτιάξετε ένα σορμπέ, καταψύζετε τα υλικά. Ο καλύτερος τρόπος για να το κάνετε αυτό είναι να απλωθούν επίπεδα σε μια κατάλληλη επιφάνεια. Βεβαιωθείτε ότι τα μεμονωμένα κομμάτια δεν κολλάνε μεταξύ τους.

### ΠΡΟΣΟΧΗ! ΥΛΙΚΕΣ ΖΗΜΙΕΣ!

- ▶ Μην χρησιμοποιείτε παγάκια ή κατεψυγμένα τρόφιμα. Πριν από τη χρήση, ξεπαγώνετε τα κατεψυγμένα υλικά, έως ότου να μπορείτε να πατήσετε το πιο παχύ σημείο μέχρι περίπου τη μέση με ένα πιρούνι.
- ▶ Μην χρησιμοποιείτε πολύ σκληρά φρούτα, όπως π.χ. καρύδες.

### ΥΠΟΔΕΙΞΗ

- ▶ Οι σταφίδες δεν είναι κατάλληλες για στύψιμο, επειδή δεν περιέχουν αρκετό χυμό.
- ▶ Πριν από το στύψιμο, βυθίστε τα καρότα σε νερό για 24 ώρες και κόψτε τα σε μικρά κομμάτια (περίπου 1,5 x 1,5 cm).
- ▶ Τα κατεψυγμένα τρόφιμα πρέπει να χρησιμοποιούνται εντός ενός μήνα.

## Παραγωγή χυμού / σορμπέ



### ΠΡΟΕΙΔΟΠΟΙΗΣΗ! ΚΙΝΔΥΝΟΣ ΤΡΑΥΜΑΤΙΣΜΟΥ!

- ▶ Ποτέ μην εισάγετε μέσα στον άξονα πλήρωσης ② τα δάχτυλά σας ή αντικείμενα, όσο η συσκευή είναι σε λειτουργία. Αυτό μπορεί να οδηγήσει σε σοβαρούς τραυματισμούς και/ή ζημιές στη συσκευή.

### ΠΡΟΣΟΧΗ! ΥΛΙΚΕΣ ΖΗΜΙΕΣ!

- ▶ **Στύψιμο:** Μη λειτουργείτε τη συσκευή περισσότερο από 15 λεπτά (χρόνος ΣΛ) κατά το στύψιμο χωρίς διακοπή. Μετά από 15 λεπτά συνεχούς λειτουργίας, αφήστε τη συσκευή να κρυώσει. Αλλιώς, η συσκευή μπορεί να υποστεί βλάβη.
- ▶ **Παραγωγή σορμπέ:** Μη λειτουργείτε τη συσκευή περισσότερο από 5 λεπτά (χρόνος ΣΛ) κατά την παραγωγή σορμπέ χωρίς διακοπή. Μετά από 5 λεπτά συνεχούς λειτουργίας, αφήστε τη συσκευή να κρυώσει. Αλλιώς, η συσκευή μπορεί να υποστεί βλάβη.
- ▶ Εκκινείτε τη συσκευή μόνο αφού έχετε προσθέσει υλικά στον άξονα πλήρωσης ②. Μην τη λειτουργείτε ποτέ χωρίς υλικά.

- 1) Συνδέστε το βύσμα του καλωδίου τροφοδοσίας ⑨ σε μια πρίζα.

### ΥΠΟΔΕΙΞΗ

- ▶ Εάν θέλετε να φέρετε τον διακόπτη λειτουργίας ⑦ από τη θέση "I" στη θέση "R" ή αντίστροφα, θέτετε πάντα τον διακόπτη λειτουργίας ⑦ πρώτα στη θέση "O" (OFF) και περιμένετε έως ότου ακινητοποιηθεί το μοτέρ.
- 2) Εάν θέλετε να επεξεργαστείτε μεγάλα κομμάτια φαγητού, ανοίξτε το καπάκι του άξονα πλήρωσης ②. Αφαιρέστε ενδεχομένως προηγουμένως το εξάρτημα ώθησης ①, εάν αυτό βρίσκεται στον άξονα πλήρωσης ②.
  - 3) Προσθέστε ένα μέρος των υλικών στον άξονα πλήρωσης ② και κλείστε ξανά το καπάκι του άξονα πλήρωσης ②.

### ΥΠΟΔΕΙΞΗ

- ▶ Η συσκευή μπορεί να εκκινηθεί μόνο όταν το καπάκι του άξονα πλήρωσης ② έχει κλείσει.
- 4) Φέρτε τον διακόπτη λειτουργίας ⑦ της συσκευής στη θέση "I". Η συσκευή ξεκινάει να λειτουργεί.



**ΥΠΟΔΕΙΞΗ**

- ▶ Κανονικά, η συσκευή αντλεί αυτόματα τα υλικά που πρόκειται να υποβληθούν σε επεξεργασία μόλις τα βάλετε στον άξονα πλήρωσης ②. Σπρώξτε απαλά με το εξάρτημα ώθησης ① αν παρατηρήσετε ότι τα υλικά δεν τραβιούνται πλέον από τη συσκευή, διαφορετικά η συσκευή ενδέχεται να μπλοκάρει.
- 5) Βάλτε και άλλα υλικά στον άξονα πλήρωσης ②. Χρησιμοποιήστε ενδεχομένως το εξάρτημα ώθησης ①, για να πιέσετε τα υλικά προσεκτικά μέσα στον άξονα πλήρωσης ②. Κατά την επεξεργασία των υλικών, προσθέστε περισσότερα κομμάτια. Μην απενεργοποιείτε τη συσκευή.



**ΥΠΟΔΕΙΞΗ**

- ▶ Εάν θέλετε να προσθέσετε πολύ μεγάλα υλικά στον άξονα πλήρωσης ②, σταματήστε τη συσκευή φέρνοντας τον διακόπτη λειτουργίας ⑦ στη θέση "Ο". Ανοίξτε το καπάκι του άξονα πλήρωσης ② και προσθέστε τα υλικά. Κλείστε ξανά το καπάκι και συνεχίστε την επεξεργασία.

**ΥΠΟΔΕΙΞΗ**

- ▶ Εάν κολλήσουν κομμάτια τροφίμων κατά τη λειτουργία, απενεργοποιήστε τη συσκευή και, εάν είναι απαραίτητο, μετακινήστε τον διακόπτη λειτουργίας ⑦ στη θέση "R" πολλές φορές διαδοχικά για να θέσετε το μοτέρ στην αντίθετη κατεύθυνση λειτουργίας. Εάν αυτό δεν βοηθήσει, αποσυναρμολογήστε τη συσκευή όπως περιγράφεται στο κεφάλαιο "Αποσυναρμολόγηση" και αφαιρέστε τα κολλημένα κομμάτια τροφίμων.
- ▶ Εάν κολλήσουν κομμάτια τροφίμων στον άξονα πλήρωσης ② και δεν μπορούν να απομακρυνθούν με το εξάρτημα ώθησης ①, ακολουθήστε την εξής διαδικασία:
  - Απενεργοποιήστε τη συσκευή και αποσυνδέστε το βύσμα του καλωδίου τροφοδοσίας ⑨ από την πρίζα.
  - Γυρίστε το καπάκι ③ προς τα αριστερά, έως ότου η σήμανση  να δείξει στη σήμανση  του στηρίγματος της θήκης φίλτρου ④.
  - Βγάλτε το καπάκι ③.
  - Αφαιρέστε τα κολλημένα κομμάτια τροφίμων.
  - Συναρμολογήστε ξανά τη συσκευή και συνεχίστε τη λειτουργία.

## ΑΠΕΝΕΡΓΟΠΟΙΗΣΗ ΑΣΦΑΛΕΙΑΣ / ΛΕΙΤΟΥΡΓΙΑ ΕΠΑΝΑΦΟΡΑΣ

- ▶ Εάν η συσκευή απενεργοποιηθεί αυτόματα, έχει ενεργοποιηθεί η διάταξη απενεργοποίησης ασφαλείας. Η συσκευή απενεργοποιείται, προτού προκληθεί βλάβη στο μοτέρ λόγω υπερθέρμανσης, π.χ. επειδή κομμάτια τροφίμων έχουν κολλήσει και το μοτέρ έχει μπλοκάρει. Η συσκευή ενεργοποιείται ξανά μόλις επαναφέρετε τη διάταξη απενεργοποίησης ασφαλείας. Ακολουθήστε την εξής διαδικασία, για να θέσετε εκ νέου τη συσκευή σε λειτουργία:
  - Θέστε τον διακόπτη λειτουργίας **7** στη θέση "Ο" και αποσυνδέστε το βύσμα του καλωδίου τροφοδοσίας **9** από την πρίζα. Αφήστε τη συσκευή να κρυώσει για περ. 10-15 λεπτά.
  - Γυρίστε το καπάκι **3** προς τα αριστερά, έως ότου η σήμανση  να δείξει στη σήμανση  του στηρίγματος της θήκης φίλτρου **4**.
  - Βγάλτε το καπάκι **3**.
  - Αφαιρέστε τα κολλημένα κομμάτια φρούτων.
  - Αφαιρέστε προσεκτικά τη θήκη φίλτρου **14** και γυρίστε από την άλλη την υποδοχή συσκευής **8**.
  - Συνδέστε το βύσμα του καλωδίου τροφοδοσίας **9** σε μια πρίζα.
  -  Πιέστε το πλήκτρο RESET **10**, που βρίσκεται στην κάτω πλευρά της υποδοχής της συσκευής **8**.
  - Αποσυνδέστε ξανά το βύσμα του καλωδίου τροφοδοσίας **9** από την πρίζα και γυρίστε από την άλλη την υποδοχή συσκευής **8**.
  - Συναρμολογήστε ξανά τη συσκευή, συνδέστε το βύσμα του καλωδίου τροφοδοσίας **9** σε μια πρίζα και συνεχίστε το στύψιμο.

## ΥΠΟΔΕΙΞΗ

- ▶ Όταν το δοχείο χυμού **11** είναι γεμάτο και θέλετε να το αδειάσετε, ενώ ακόμη τρέχει χυμός από το στόμιο εξόδου χυμού **5**, κλείστε το με τον αναστολέα **6**. Ανοίξτε ξανά τον αναστολέα **6**, αφού έχετε τοποθετήσει ξανά το άδειο δοχείο χυμού **11** κάτω από το στόμιο εξόδου χυμού **5**.

## ΥΠΟΔΕΙΞΗ

- ▶ Εάν το δοχείο υπολειμμάτων **12** είναι γεμάτο και θέλετε να το αδειάσετε, διακόψτε τη συμπλήρωση των υλικών και περιμένετε, έως ότου δεν εξέρχεται πλέον σάρκα φρούτου από τη συσκευή. Μετά την εκκένωση, τοποθετήστε το δοχείο υπολειμμάτων **12** ξανά κάτω από το στόμιο εξόδου για τη σάρκα των φρούτων και τα υπολείμματα **13**.
- ▶ Εάν σάρκα φρούτου κολλήσει στο στόμιο εξόδου για τη σάρκα των φρούτων και τα υπολείμματα **13**, σταματήστε τη συσκευή και απομακρύνετε τα υπολείμματα με τη βοήθεια της βούρτσας καθαρισμού **19**.



6) Απενεργοποιείτε πάντα τη συσκευή ξανά μόλις χρησιμοποιηθούν όλα τα υλικά.

## ΠΡΟΣΟΧΗ! ΥΛΙΚΕΣ ΖΗΜΙΕΣ!

- ▶ Καθαρίζετε τακτικά και μετά από κάθε χρήση το στόμιο εξόδου χυμού **5** και το στόμιο εξόδου για τη σάρκα των φρούτων και τα υπολείμματα **13**, για να αποτρέψετε έμφραξη και/ή βλάβη της συσκευής.

## Αποσυναρμολόγηση

Εάν επιθυμείτε να αποσυναρμολογήσετε τη συσκευή, π.χ. για να την καθαρίσετε, ακολουθήστε την εξής διαδικασία:

- 1) Αποσυνδέστε το βύσμα του καλωδίου τροφοδοσίας **9** από την πρίζα.
- 2) Κλείστε τον αναστολέα **6** στο στόμιο εξόδου χυμού **5**, ώστε να μην τρέχουν τα υπολείμματα χυμού.
- 3) Γυρίστε το καπάκι **3** προς τα αριστερά, έως ότου η σήμανση  να δείξει στη σήμανση  του στηρίγματος της θήκης φίλτρου **4**.
- 4) Βγάλτε το καπάκι **3** με το εξάρτημα ώθησης **1**.
- 5) Σηκώστε προσεκτικά τη θήκη φίλτρου **14** με το αποσπώμενο πλαίσιο φίλτρου **15** και το φίλτρο **16** ή το ένθετο για σορμπέ **17** και τη βίδα μεταφοράς **18** από την υποδοχή της συσκευής **8**.
- 6) Διαχωρίστε τα στοιχεία το ένα από το άλλο.

## Καθαρισμός και φροντίδα

### Υποδειξεις ασφαλείας



#### ΠΡΟΕΙΔΟΠΟΙΗΣΗ! ΚΙΝΔΥΝΟΣ ΖΩΗΣ ΛΟΓΩ ΗΛΕΚΤΡΟΠΛΗΞΙΑΣ!

#### Κατά τον καθαρισμό της συσκευής, μπορεί να προκληθούν σωματικές βλάβες!

Τηρείτε τις ακόλουθες υποδείξεις ασφαλείας, ώστε να αποφεύγετε κινδύνους:

- ▶ Πριν από τον καθαρισμό, αποσυνδέστε το βύσμα του καλωδίου τροφοδοσίας 9.
- ▶ Μην καθαρίζετε ποτέ την υποδοχή της συσκευής 8 σε τρεχούμενο νερό και μην τη βυθίζετε ποτέ σε νερό ή άλλα υγρά. Η συσκευή μπορεί να υποστεί ανεπανόρθωτη βλάβη!



#### ΠΡΟΕΙΔΟΠΟΙΗΣΗ! ΚΙΝΔΥΝΟΣ ΤΡΑΥΜΑΤΙΣΜΟΥ!

- ▶ Αποσυνδέετε πάντα το βύσμα του καλωδίου τροφοδοσίας 9, πριν τοποθετήσετε ή αφαιρέσετε αξεσουάρ.

#### ΠΡΟΣΟΧΗ

#### Ζημιά στη συσκευή!

- ▶ Όλα τα εξαρτήματα της συσκευής και τα αξεσουάρ πρέπει να καθαρίζονται τακτικά και μετά από κάθε χρήση από υπολείμματα φρούτων και καρπών, προκειμένου να αποφευχθεί η απόφραξη του στομίου εξόδου για τη σάρκα φρούτων και τα υπολείμματα 13 ή του στομίου εξόδου χυμού 5 ή / και ζημιά στη συσκευή.
  - ▶ Βεβαιωθείτε ότι, κατά τον καθαρισμό, δεν εισέρχεται υγρασία μέσα στην υποδοχή της συσκευής 8, ώστε να αποφύγετε ανεπανόρθωτη ζημιά της.
  - ▶ Για τον καθαρισμό των επιφανειών, μη χρησιμοποιείτε ισχυρά τριβικά ή χημικά απορρυπαντικά, ούτε και μυτερά αντικείμενα ή αντικείμενα που γρατζουνάνε.
- Καθαρίζετε το περίβλημα συσκευής και το καλώδιο τροφοδοσίας 9 με ένα ελαφρώς νωπό πανί. Σε περίπτωση επίμονων ακαθαρσιών, προσθέτετε στο πανί ένα ήπιο απορρυπαντικό.
  - Καθαρίζετε τη θήκη φίλτρου 14, το φίλτρο 16, το πλαίσιο φίλτρου 15, το ένθετο για σορμπέ 17, τη βίδα μεταφοράς 18, το δοχείο χυμού 11, το δοχείο υπολειμμάτων 12, το καπάκι 3 και το εξάρτημα ώθησης 1 με την εσώκλειστη βούρτσα καθαρισμού 19 σε χλιαρό νερό και λίγο απορρυπαντικό. Στη συνέχεια, ξεπλένετε όλα τα μέρη με καθαρό νερό για να αφαιρέσετε τυχόν υπολείμματα απορρυπαντικού.

**ΥΠΟΔΕΙΞΗ**

- Για να καθαρίσετε το στόμιο εξόδου σάρκας φρούτων και υπολειμμάτων **13**, μπορείτε να τραβήξετε στην κάτω πλευρά της θήκης φίλτρου **14** ένα λαστιχένιο πώμα από το πίσω άκρο του στομίου εξόδου σάρκας φρούτων και υπολειμμάτων **13**, ώστε να μπορεί να τρέξει το νερό. Μπορείτε να απομακρύνετε την κολλημένη σάρκα με τη λαβή της βούρτσας καθαρισμού **19** και να την ξεπλύνετε.  
Μετά τον καθαρισμό, σπρώξτε το λαστιχένιο πώμα ξανά στο πίσω άκρο του στομίου εξόδου σάρκας φρούτων και υπολειμμάτων **13**.

**ΥΠΟΔΕΙΞΗ**

Όλα τα αποσπώμενα μέρη εκτός από τη βούρτσα καθαρισμού **19** είναι ασφαλή για το πλυντήριο πιάτων. Τοποθετείτε αυτά τα εξαρτήματα στο επάνω καλάθι του πλυντηρίου πιάτων, φροντίζετε ώστε να μην υπάρχει περίπτωση να μαγκώσουν και χρησιμοποιείτε ένα πρόγραμμα με το μέγ. 60°C.

Για τον καθαρισμό των εξωτερικών επιφανειών της συσκευής αρκεί ένα νωπό πανί. Φροντίζετε ώστε, πριν την εκ νέου χρήση, όλα τα εξαρτήματα να έχουν στεγνώσει εντελώς.

## Φύλαξη

Φυλάτε την καθαρισμένη και στεγνή συσκευή σε έναν καθαρό, στεγνό χώρο χωρίς σκόνη.

## Αποθήκευση/Απόρριψη

### Αποθήκευση

Εάν δεν πρόκειται να χρησιμοποιήσετε τη συσκευή για μεγάλο χρονικό διάστημα, αποθηκεύστε την σε ένα καθαρό, στεγνό σημείο χωρίς απευθείας ηλιακή ακτινοβολία.

## Απόρριψη συσκευής



**Σε καμία περίπτωση μην απορρίψετε τη συσκευή στα οικιακά απορρίμματα. Αυτό το προϊόν υπόκειται στην Ευρωπαϊκή Οδηγία 2012/19/ΕΕ-ΑΗΗΕ (οδηγία για τα απόβλητα ηλεκτρικού και ηλεκτρονικού εξοπλισμού).**

Απορρίψτε τη συσκευή μέσω μιας εγκεκριμένης επιχείρησης απόρριψης ή μέσω της κοινοτικής επιχείρησης απόρριψης. Τηρήστε τις ισχύουσες προδιαγραφές. Σε περίπτωση αμφιβολιών, επικοινωνείτε με την αρμόδια επιχείρηση απόρριψης.



Για τις δυνατότητες απόρριψης του προϊόντος μετά το τέλος του κύκλου ζωής του, απευθυνθείτε στην αρμόδια υπηρεσία της κοινότητας ή της πόλης σας.

## Παράρτημα

### Τεχνικά χαρακτηριστικά

Τροφοδοσία τάσης	220–240 V ~ (εναλλασσόμενο ρεύμα), 50 - 60 Hz
Κατανάλωση ενέργειας	300 W
Κατηγορία προστασίας	II / □
Περιστροφές ανά λεπτό	60 ± 25 %
Χρόνος σύντομης λειτουργίας (ΣΛ)	15 λεπτά για στύψιμο, 5 λεπτά για την παρασκευή σορμπέ
Χωρητικότητα δοχείου χυμού 11	περ. 750 ml, ωφέλιμος όγκος: περ. 600 ml στη σήμανση Max
Χωρητικότητα δοχείου υπολειμμάτων 12	περ. 1000 ml
	Όλα τα εξαρτήματα αυτής της συσκευής, που έρχονται σε επαφή με τρόφιμα, μπορούν να χρησιμοποιούνται με ασφάλεια στα τρόφιμα.

#### Χρόνος σύντομης λειτουργίας (ΣΛ)

Ο χρόνος σύντομης λειτουργίας (ΣΛ) δείχνει για πόσο χρόνο μπορεί να λειτουργεί μια συσκευή, χωρίς να υπερθερμανθεί το μοτέρ και χωρίς να υποστεί βλάβες. Μετά τον αναγραφόμενο χρόνο σύντομης λειτουργίας, η συσκευή πρέπει να απενεργοποιηθεί, έως ότου να κρυώσει το μοτέρ.



## Εγγύηση της Kompornass Handels GmbH

Αξιότιμη πελάτισσα, αξιότιμε πελάτη,  
Η παρούσα συσκευή διαθέτει 3 χρόνια εγγύηση από την ημερομηνία αγοράς. Στην περίπτωση ελλείψεων στο προϊόν έχετε νομικά δικαιώματα έναντι του πωλητή του προϊόντος. Αυτά τα νομικά δικαιώματα δεν περιορίζονται μέσω της κατωτέρω αναφερόμενης εγγύησης.

### Προϋποθέσεις εγγύησης

Η περίοδος εγγύησης ξεκινά την ημερομηνία αγοράς. Φυλάσσετε την απόδειξη αγοράς. Απαιτείται ως αποδεικτικό αγοράς.

Εάν, εντός τριών ετών από την ημερομηνία αγοράς, παρατηρηθεί κάποιο σφάλμα υλικού ή κατασκευής στο προϊόν, θα επισκευάσουμε ή θα αντικαταστήσουμε (κατόπιν κρίσης μας) το προϊόν δωρεάν ή θα σας επιστραφεί το ποσό αγοράς. Η παρούσα εγγύηση προϋποθέτει ότι η ελαττωματική συσκευή και η απόδειξη αγοράς θα υποβληθούν μαζί με μια σύντομη περιγραφή αναφορικά με το πού βρίσκεται η έλλειψη και τότε παρατηρήθηκε, εντός της περιόδου των τριών ετών.

Εάν το ελάττωμα καλύπτεται από την εγγύησή μας, θα λάβετε το επισκευασμένο ή ένα νέο προϊόν. Η αντικατάσταση του προϊόντος συνεπάγεται, σύμφωνα με τον ΝΟΜΟΣ 2251/1994, ανανέωση του χρόνου εγγύησης. Για την Κύπρο ισχύει: Η επισκευή ή η αντικατάσταση του προϊόντος δε συνεπάγεται ανανέωση του χρόνου εγγύησης.

### Περίοδος εγγύησης και νομικές απαιτήσεις λόγω ελλείψεων

Ο χρόνος εγγύησης δεν παρατείνεται μέσω της παροχής εγγύησης. Αυτό ισχύει και για εξαρτήματα, τα οποία έχουν αντικατασταθεί και επισκευαστεί. Ενδεχόμενες ήδη υπάρχουσες ζημιές και ελλείψεις κατά την αγορά πρέπει να γνωστοποιούνται αμέσως μετά την αποσυσκευασία. Μετά τη λήξη του χρόνου εγγύησης, τυχόν εμφανιζόμενες επισκευές χρεώνονται.

### Εύρος εγγύησης

Η συσκευή κατασκευάστηκε σύμφωνα με αυστηρές οδηγίες ποιότητας και ελέγχθηκε προσεκτικά πριν από την αποστολή.

Η εγγύηση ισχύει για σφάλματα υλικού ή κατασκευής. Η παρούσα εγγύηση δεν καλύπτει εξαρτήματα του προϊόντος που υπόκεινται σε φυσιολογική φθορά και, ως εκ τούτου, θεωρούνται αναλώσιμα εξαρτήματα ή ζημιές σε εύθραυστα εξαρτήματα, π.χ. διακόπτες, συσσωρευτές ή γυάλινα εξαρτήματα. Η παρούσα εγγύηση ακυρώνεται εάν προκληθεί ζημιά στο προϊόν, εάν δεν γίνεται σωστή χρήση ή συντήρηση. Για μια σωστή χρήση του προϊόντος πρέπει να τηρούνται επακριβώς οι αναφερόμενες υποδείξεις στις οδηγίες χειρισμού. Σκοποί χρήσης και χειρισμοί που δεν συνιστώνται ή για τους οποίους υπάρχει προειδοποίηση πρέπει απαραίτητα να αποφεύγονται. Το προϊόν προορίζεται μόνο για ιδιωτική και όχι για επαγγελματική χρήση. Σε περίπτωση κακής μεταχείρισης και ακατάλληλης χρήσης, χρήσης βίας και παρεμβάσεων, οι οποίες δεν διεξήχθησαν από το εξουσιοδοτημένο μας τμήμα σέρβις, η εγγύηση παύει να ισχύει.

## Διαδικασία σε περίπτωση εγγύησης

Για την εξασφάλιση γρήγορης επεξεργασίας του ζητήματός σας, τηρείτε τις ακόλουθες υποδείξεις:

- Για όλες τις ερωτήσεις έχετε έτοιμη την απόδειξη αγοράς και τον κωδικό προϊόντος (π.χ. IAN 123456\_7890) ως απόδειξη για την αγορά.
- Για τον κωδικό προϊόντος, ανατρέξτε στην πινακίδα τύπου στο προϊόν, σε μια ετικέτα στο προϊόν, στο εξώφυλλο των οδηγιών χρήσης (κάτω αριστερά) ή σε ένα αυτοκόλλητο στην πίσω ή κάτω πλευρά του προϊόντος.
- Εάν προκύψουν σφάλματα λειτουργίας ή άλλες ελλείψεις, επικοινωνήστε κατ' αρχήν με το ακόλουθο αναφερόμενο τμήμα σέρβις **τηλεφωνικά ή με E-Mail**.
- Ένα προϊόν που θεωρείται ελαττωματικό μπορείτε να το αποστείλετε ατελώς στην αναφερόμενη διεύθυνση του σέρβις επισυνάπτοντας την απόδειξη αγοράς (απόδειξη ταμείου) και αναφέροντας που βρίσκεται η έλλειψη και πότε εμφανίστηκε.



Στην ιστοσελίδα [www.lidl-service.com](http://www.lidl-service.com) μπορείτε να πραγματοποιήσετε λήψη των παρόντων ή άλλων οδηγιών χρήσης, βίντεο προϊόντων και λογισμικού.

Με αυτόν τον κωδικό QR μεταβαίνετε απευθείας στη σελίδα εξυπηρέτησης Lidl ([www.lidl-service.com](http://www.lidl-service.com)) και εισαγάγοντας τον κωδικό προϊόντος (IAN) 367927\_2101 μπορείτε να ανοίξετε τις αντίστοιχες οδηγίες χρήσης.

## Σέρβις

**GR** Σέρβις Ελλάδα  
Tel.: 801 5000 019 (0,03 EUR / Min.)  
E-Mail: [kompnass@lidl.gr](mailto:kompnass@lidl.gr)

**CY** Σέρβις Κύπρος  
Tel.: 8009 4409  
E-Mail: [kompnass@lidl.com.cy](mailto:kompnass@lidl.com.cy)

IAN 367927\_2101

## Εισαγωγέας

Η ακόλουθη διεύθυνση δεν είναι διεύθυνση σέρβις. Επικοινωνήστε, κατ' αρχήν, με την αναφερόμενη υπηρεσία σέρβις.

KOMPERNASS HANDELS GMBH  
BURGSTRASSE 21  
44867 BOCHUM  
GERMANIA  
[www.kompnass.com](http://www.kompnass.com)

## Συνταγές

### ΥΠΟΔΕΙΞΗ

- ▶ Συνταγές χωρίς εγγύηση. Όλα τα υλικά και τα στοιχεία προετοιμασίας αποτελούν ενδεικτικές τιμές. Συμπληρώστε αυτές τις προτάσεις συνταγών σύμφωνα με τις προσωπικές σας εμπειρίες.

### Καλοκαιρινό ποτό

2 άτομα

#### Υλικά

- 1 μεγάλο κομμάτι καρπούζι
- 1 λεμόνι
- 4 μήλα γλυκόξινα (π.χ. "Jonagold" ή "Jonathan")

#### Παρασκευή

- 1) Ετοιμάζετε το καρπούζι, το λεμόνι και τα μήλα σύμφωνα με τις υποδείξεις στις οδηγίες για τον αποχυμωτή.
- 2) Στύβετε το καρπούζι, το λεμόνι και τα μήλα.
- 3) Σερβίρετε το καλοκαιρινό ποτό κρύο.

### Ποτό μήλου-αχλαδιού-φράουλας

2 άτομα

#### Υλικά

- 1 μήλο, πράσινο (π.χ. "Granny Smith")
- 3 μικρά, ώριμα αχλάδια
- 10 μεσαίες φράουλες

#### Παρασκευή

- 1) Ετοιμάζετε το μήλο, τα αχλάδια και τις φράουλες σύμφωνα με τις υποδείξεις στις οδηγίες για τον αποχυμωτή.
- 2) Τα βάζετε όλα στον αποχυμωτή και τα στύβετε.
- 3) Ανακατεύετε τους χυμούς και σερβίρετε αμέσως.

## Ποτό για το πρωινό

2 άτομα

Υλικά

- 4 - 5 καρότα
- 2 μήλα
- 1 ΚΓ ελαιόλαδο

Παρασκευή

- 1) Ετοιμάζετε τα καρότα και τα μήλα σύμφωνα με τις υποδείξεις στις οδηγίες για τον αποχυμωτή.
- 2) Στύβετε πρώτα τα καρότα και στη συνέχεια τα μήλα.
- 3) Προσθέτετε το ελαιόλαδο.
- 4) Τα ανακατεύετε όλα καλά.

## Ποτό πεπονιού

2 άτομα

Υλικά

- Περ. 1/3 πεπονιού
- 1 μάνγκο
- 1 μήλο, γλυκόξινο (π.χ. "Jonagold" ή "Jonathan")
- 1 μήλο, πράσινο (π.χ. "Granny Smith")

Παρασκευή

- 1) Ετοιμάστε το πεπόνι, το μάνγκο και τα μήλα σύμφωνα με τις υποδείξεις στις οδηγίες για τον αποχυμωτή.
- 2) Στύβετε πρώτα το πεπόνι, μετά το μάνγκο και τα μήλα. Τα ανακατεύετε όλα.

## Ποτό ανανά - μάνγκο

2 άτομα

### Υλικά

- ½ ανανάς
- ½ μάνγκο
- 1 μήλο
- 1 πορτοκάλι
- 2 ΚΓ σιτέλαιο

### Παρασκευή

- 1) Ετοιμάζετε τον ανανά, το μάνγκο, το μήλο και το πορτοκάλι σύμφωνα με τις υποδείξεις στις οδηγίες για τον αποχυμωτή.
- 2) Στύβετε πρώτα τον ανανά και στη συνέχεια το μάνγκο.
- 3) Στύβετε το μήλο και το πορτοκάλι.
- 4) Ανακατεύετε τους χυμούς.
- 5) Προσθέτετε 2 ΚΓ σιτέλαιο και ανακατεύετε.

## Ποτό από παντζάρι

2 άτομα

### Υλικά

- 1 παντζάρι
- 3 πορτοκάλια
- 2 ΚΣ φραγκοστάφυλα

### Παρασκευή

- 1) Ετοιμάζετε το παντζάρι, τα πορτοκάλια και τα φραγκοστάφυλα σύμφωνα με τις υποδείξεις στις οδηγίες για τον αποχυμωτή.
- 2) Στύβετε το παντζάρι, τα πορτοκάλια και τα φραγκοστάφυλα και ανακατεύετε τους χυμούς.

## Ποτό ροδάκινου-αχλαδιού-ανανά

2 άτομα

Υλικά

- 2 ροδάκινα
- 2 μικρά αχλάδια
- ½ ανανάς

Παρασκευή

- 1) Ετοιμάζετε τα ροδάκινα, τα αχλάδια και τον ανανά σύμφωνα με τις υποδείξεις στις οδηγίες για τον αποχυμωτή.
- 2) Στύβετε διαδοχικά και σερβίρετε τον χυμό αμέσως.

## Τοματοχυμός

Υλικά

- Τομάτες (περ. 6 μέτριες τομάτες για 1 άτομο)
- Ενδεχομένως λίγο μέλι ή αλάτι και πιπέρι

Παρασκευή

- 1) Προετοιμάζετε τις τομάτες αφαιρώντας το κοτσάνι και κόβοντάς τις σε μικρά κομμάτια.
- 2) Προσθέτετε τις τομάτες διαδοχικά στη συσκευή.
- 3) Για να γλυκάνετε φυσικά τον χυμό, προσθέτετε λίγο μέλι. Αν το προτιμάτε, αρωματίζετε με αλάτι και πιπέρι.
- 4) Σερβίρετε τον χυμό αμέσως.

## Χυμός πιπεριάς

Υλικά

- Πιπεριά (περ. 2 - 3 μεγάλες πιπεριές για 1 άτομο)
- Ενδεχομένως 1 μήλο

Παρασκευή

- 1) Προετοιμάζετε τις πιπεριές αφαιρώντας τον μίσχο και τους σπόρους και κόβοντάς τις σε λωρίδες.
- 2) Προσθέτετε τις λωρίδες πιπεριάς διαδοχικά στη συσκευή.
- 3) Αν θέλετε μια ελαφρώς πιο γλυκιά γεύση, μπορείτε επίσης να στύψετε το μήλο.
- 4) Σερβίρετε τον χυμό αμέσως.

## Χυμός μπρόκολου

### Υλικά

- Μπρόκολο
- Ενδεχομένως ένα αχλάδι

### Παρασκευή

- 1) Προετοιμάζετε το μπρόκολο χωρίζοντάς το σε μικρά κομμάτια.
- 2) Προσθέτετε το μπρόκολο διαδοχικά στη συσκευή.

### ΥΠΟΔΕΙΞΗ

► Δεδομένου ότι το μπρόκολο έχει χαμηλή περιεκτικότητα σε υγρά, η συσκευή μπορεί να κάνει ασυνήθιστους θορύβους κατά τη διάρκεια της επεξεργασίας. Αυτό είναι φυσιολογικό και δεν αποτελεί ελάττωμα της συσκευής!

- 3) Εάν θέλετε, προσθέτετε το αχλάδι που έχετε προετοιμάσει σύμφωνα με τις οδηγίες στη συσκευή. Το αχλάδι αποδυναμώνει την ξινή γεύση του μπρόκολου και ταυτόχρονα αντισταθμίζει τη χαμηλή περιεκτικότητα σε υγρά του μπρόκολου.

## Σορμπέ μύρτιλλου-μπανάνας

### Υλικά

- Περ. 100 γρ. μύρτιλλα
- 1,5 μπανάνα

### Παρασκευή

- 1) Ετοιμάζετε τα μύρτιλλα και την μπανάνα σύμφωνα με τις υποδείξεις στις οδηγίες για τον αποχυμωτή.
- 2) Προσθέτετε εναλλάξ κομμάτια μύρτιλλου και μπανάνας στον άξονα πλήρωσης ②.
- 3) Ανακατεύετε ακόμη μία φορά το σορμπέ με ένα κουτάλι.

## Τροπικό σορμπέ

### Υλικά

- Περ. 160 γρ. ανανάς
- 1 πορτοκάλι
- 1/2 μάνγκο (περ. 100 - 150 γρ.)

### Παρασκευή

- 1) Ετοιμάζετε τον ανανά, το πορτοκάλι και το μάνγκο σύμφωνα με τις υποδείξεις στις οδηγίες για τον αποχρωμωτή.
- 2) Προσθέτετε εναλλάξ κομμάτια ανανά, πορτοκαλιού και μάνγκο στον άξονα πλήρωσης ②.
- 3) Ανακατεύετε ακόμη μία φορά το σορμπέ με ένα κουτάλι.

## Σορμπέ φράουλα-ανανά

### Υλικά

- 7 φράουλες
- Περ. 160 γρ. ανανάς
- 1 ΚΓ τρίμμα καρύδας

### Παρασκευή

- 1) Ετοιμάζετε τις φράουλες και τον ανανά σύμφωνα με τις υποδείξεις στις οδηγίες για τον αποχρωμωτή.
- 2) Βάζετε εναλλάξ τα φρούτα στον άξονα πλήρωσης ②.
- 3) Προσθέτετε στο μείγμα σορμπέ το τρίμμα καρύδας και ανακατεύετε με ένα κουτάλι.

## Σορμπέ από σμέουρα-αχλάδια

### Υλικά

- Περ. 100 γρ. σμέουρα
- 2 αχλάδια

### Παρασκευή

- 1) Ετοιμάζετε τα σμέουρα και τα αχλάδια σύμφωνα με τις υποδείξεις στις οδηγίες για τον αποχρωμωτή.
- 2) Βάζετε εναλλάξ τα σμέουρα και τα αχλάδια στον άξονα πλήρωσης ②.
- 3) Ανακατεύετε ακόμη μία φορά το σορμπέ με ένα κουτάλι.



# Inhaltsverzeichnis

<b>Einführung</b> .....	<b>94</b>
Informationen zu dieser Bedienungsanleitung .....	94
Urheberrecht .....	94
Bestimmungsgemäße Verwendung .....	94
Warnhinweise .....	95
<b>Sicherheit</b> .....	<b>96</b>
Grundlegende Sicherheitshinweise .....	96
<b>Bedienelemente</b> .....	<b>101</b>
<b>Auspacken und Anschließen</b> .....	<b>102</b>
Sicherheitshinweise .....	102
Lieferumfang und Transportinspektion .....	102
Auspacken .....	103
Entsorgung der Verpackung .....	103
<b>Bedienung und Betrieb</b> .....	<b>103</b>
Reset-Funktion/Sicherheitsabschaltung .....	104
Gerät zusammenbauen und bedienen .....	104
Vorbereitung der Zutaten .....	107
Entsaften/Sorbet herstellen .....	108
Demontage .....	111
<b>Reinigen und Pflegen</b> .....	<b>112</b>
Sicherheitshinweise .....	112
<b>Aufbewahren</b> .....	<b>113</b>
<b>Lagerung/Entsorgung</b> .....	<b>113</b>
Lagerung .....	113
Gerät entsorgen .....	113
<b>Anhang</b> .....	<b>114</b>
Technische Daten .....	114
Garantie der Kompernaß Handels GmbH .....	115
Service .....	116
Importeur .....	116
<b>Rezepte</b> .....	<b>117</b>



Lesen Sie die Bedienungsanleitung vor der ersten Verwendung aufmerksam durch und heben Sie diese für den späteren Gebrauch auf. Händigen Sie bei Weitergabe des Gerätes an Dritte auch die Anleitung aus.

## Einführung

### Informationen zu dieser Bedienungsanleitung

Herzlichen Glückwunsch zum Kauf Ihres neuen Gerätes.

Sie haben sich damit für ein hochwertiges Produkt entschieden. Die Bedienungsanleitung ist Bestandteil dieses Produkts. Sie enthält wichtige Hinweise für Sicherheit, Gebrauch und Entsorgung. Machen Sie sich vor der Benutzung des Produkts mit allen Bedien- und Sicherheitshinweisen vertraut. Benutzen Sie das Produkt nur wie beschrieben und für die angegebenen Einsatzbereiche. Händigen Sie alle Unterlagen bei Weitergabe des Produkts an Dritte mit aus.

### Urheberrecht

Diese Dokumentation ist urheberrechtlich geschützt.

Jede Vervielfältigung bzw. jeder Nachdruck, auch auszugsweise, sowie die Wiedergabe der Abbildungen, auch im veränderten Zustand, ist nur mit schriftlicher Zustimmung des Herstellers gestattet.

### Bestimmungsgemäße Verwendung

Das Gerät ist zum Entsaften von gut gereiften und geschälten Früchten und Gemüse sowie zur Herstellung von Sorbets geeignet. Es dürfen nur Lebensmittel mit dem Gerät verarbeitet werden. Es darf ausschließlich Originalzubehör wie beschrieben verwendet werden. Jede andere oder darüber hinausgehende Benutzung gilt als nicht bestimmungsgemäß und birgt erhebliche Unfallgefahren. Das Gerät ist nicht zur Verwendung in gewerblichen oder industriellen Bereichen vorgesehen. Dieses Gerät ist nur für die Benutzung in privaten Haushalten bestimmt.

Ansprüche jeglicher Art aufgrund von Schäden aus nicht bestimmungsgemäßer Verwendung, unsachgemäßen Reparaturen, unerlaubt vorgenommenen Veränderungen oder Verwendung nicht zugelassener Ersatzteile sind ausgeschlossen. Das Risiko trägt allein der Betreiber.

## Warnhinweise

In der vorliegenden Bedienungsanleitung werden folgende Warnhinweise verwendet:

### **GEFAHR**

**Ein Warnhinweis dieser Gefahrenstufe kennzeichnet eine drohende gefährliche Situation.**

Falls die gefährliche Situation nicht vermieden wird, kann dies zum Tod oder zu schweren Verletzungen führen.

- ▶ Die Anweisungen in diesem Warnhinweis befolgen, um die Gefahr des Todes oder schwerer Verletzungen von Personen zu vermeiden.

### **WARNUNG**

**Ein Warnhinweis dieser Gefahrenstufe kennzeichnet eine mögliche gefährliche Situation.**

Falls die gefährliche Situation nicht vermieden wird, kann dies zu Verletzungen führen.

- ▶ Die Anweisungen in diesem Warnhinweis befolgen, um Verletzungen von Personen zu vermeiden.

### **ACHTUNG**

**Ein Warnhinweis dieser Gefahrenstufe kennzeichnet einen möglichen Sachschaden.**

Falls die Situation nicht vermieden wird, kann dies zu Sachschäden führen.

- ▶ Die Anweisungen in diesem Warnhinweis befolgen, um Sachschäden zu vermeiden.

### **HINWEIS**

- ▶ Ein Hinweis kennzeichnet zusätzliche Informationen, die den Umgang mit dem Gerät erleichtern.

## Sicherheit

In diesem Kapitel erhalten Sie wichtige Sicherheitshinweise im Umgang mit dem Gerät.

Dieses Gerät entspricht den vorgeschriebenen Sicherheitsbestimmungen. Ein unsachgemäßer Gebrauch kann zu Personen- und Sachschäden führen.

### Grundlegende Sicherheitshinweise

Beachten Sie für einen sicheren Umgang mit dem Gerät die folgenden Sicherheitshinweise:

- Dieses Gerät darf nicht von Kindern benutzt werden.
- Das Gerät und seine Anschlussleitung sind von Kindern fernzuhalten.
- Dieses Gerät kann von Personen mit reduzierten physischen, sensorischen oder mentalen Fähigkeiten oder Mangel an Erfahrung und/oder Wissen benutzt werden, wenn sie beaufsichtigt oder bezüglich des sicheren Gebrauchs des Gerätes unterwiesen wurden und die daraus resultierenden Gefahren verstanden haben.
- Kontrollieren Sie das Gerät vor der Verwendung auf äußere sichtbare Schäden. Nehmen Sie ein beschädigtes oder heruntergefallenes Gerät nicht in Betrieb.
- Lassen Sie Reparaturen am Gerät nur von autorisierten Fachbetrieben oder dem Kundenservice durchführen. Durch unsachgemäße Reparaturen können Gefahren für den Benutzer entstehen. Zudem erlischt der Garantieanspruch.

- Eine Reparatur des Gerätes während der Garantiezeit darf nur von einem vom Hersteller autorisierten Kundendienst vorgenommen werden, sonst besteht bei nachfolgenden Schäden kein Garantieanspruch mehr.
- Defekte Bauteile dürfen nur gegen Original-Ersatzteile ausgetauscht werden. Nur bei diesen Teilen ist gewährleistet, dass sie die Sicherheitsanforderungen erfüllen werden.
- Bei Missbrauch des Gerätes besteht Verletzungsgefahr! Nutzen Sie es nur bestimmungsgemäß.
- Benutzen Sie das Gerät niemals in der Nähe einer offenen Flamme, einer Heizplatte oder eines beheizten Ofens.
- Stellen Sie das Gerät möglichst in der Nähe einer Steckdose auf. Sorgen Sie dafür, dass der Stecker des Netzkabels bei Gefahr schnell erreichbar ist und das Netzkabel nicht zur Stolperfalle werden kann.
- Sorgen Sie für einen sicheren Stand des Gerätes.



## GEFAHR DURCH ELEKTRISCHEN SCHLAG!

- ▶ Schließen Sie das Gerät nur an eine vorschriftsmäßig installierte und geerdete Netzsteckdose an. Die Netzspannung muss mit den Angaben auf dem Typenschild des Gerätes übereinstimmen.
- ▶ Wenn die Netzanschlussleitung dieses Gerätes beschädigt wird, muss sie durch den Hersteller oder seinen Kundendienst oder eine ähnlich qualifizierte Person ersetzt werden, um Gefährdungen zu vermeiden.
- ▶ Setzen Sie das Gerät nicht dem Regen aus und benutzen Sie es auch niemals in feuchter oder nasser Umgebung.
- ▶ Achten Sie darauf, dass das Netzkabel während des Betriebs niemals nass oder feucht wird.
- ▶ Tauchen Sie den Gerätesockel niemals in Wasser oder andere Flüssigkeiten! Hier kann Lebensgefahr durch elektrischen Schlag entstehen, wenn im Betrieb Flüssigkeitsreste auf spannungsführende Teile gelangen.
- ▶ Fassen Sie das Netzkabel immer am Stecker an. Ziehen Sie nicht am Kabel selbst und fassen Sie das Netzkabel niemals mit nassen Händen an, da dies einen Kurzschluss oder elektrischen Schlag verursachen kann.
- ▶ Stellen Sie weder das Gerät noch Möbelstücke o. Ä. auf das Netzkabel und achten Sie darauf, dass es nicht eingeklemmt wird.
- ▶ Sie dürfen das Gerätegehäuse nicht öffnen, das Gerät nicht reparieren oder modifizieren. Bei geöffnetem Gehäuse oder eigenmächtigen Umbauten besteht Lebensgefahr durch elektrischen Schlag und die Gewährleistung erlischt.
- ▶ Schützen Sie das Gerät vor Tropf- und Spritzwasser. Stellen Sie deshalb keine mit Flüssigkeit gefüllten Gegenstände (z. B. Blumenvasen) auf oder neben das Gerät.

**GEFAHR DURCH ELEKTRISCHEN SCHLAG!**

- ▶ Ziehen Sie bei jeder Unterbrechung, dem Zusammenbau, dem Auseinandernehmen und bei nicht vorhandener Aufsicht sowie nach Beenden des Gebrauchs und vor jeder Reinigung den Stecker des Netzkabels aus der Steckdose.

**WARNUNG! VERLETZUNGSGEFAHR!**

- ▶ Stellen Sie sicher, dass das Gerät korrekt und vollständig zusammengesetzt worden ist, bevor Sie es in Betrieb nehmen.
- ▶ Kinder dürfen nicht mit dem Gerät spielen.
- ▶ Ziehen Sie immer den Stecker des Netzkabels, bevor Zubehöreile aufgesetzt oder abgenommen werden.
- ▶ Stellen Sie nach jedem Gebrauch des Gerätes sicher, dass sich der Ein-/Ausschalter in der Position „Aus“ („O“) befindet. Der Motor muss vollständig stillstehen, bevor Sie das Gerät auseinanderbauen dürfen.



Wenn Sie mit dem Gerät arbeiten, stecken Sie niemals Ihre Finger oder Gegenstände in die Einfüllöffnung. Dies kann zu schweren Verletzungen oder Beschädigungen des Gerätes führen. Wenn Fruchtstücke nicht mittels des Stopfers entfernt werden können, schalten Sie das Gerät aus, ziehen Sie den Stecker des Netzkabels und öffnen Sie das Gerät.

- ▶ Stellen Sie vor dem Betrieb sicher, dass der Deckel fest verschlossen ist.

## **ACHTUNG! SACHSCHADEN!**

- ▶ Betreiben Sie das Gerät niemals, wenn es auf weichen Materialien wie z. B. Teppichboden steht. Das Blockieren der Be- und Entlüftungsöffnungen im Boden des Gerätes führt zu Überhitzungs- und Brandgefahr!
- ▶ Betreiben Sie dieses Gerät nicht mit einer externen Zeitschaltuhr oder einem separaten Fernwirksystem.
- ▶ Lassen Sie das Gerät während des Betriebes niemals unbeaufsichtigt.
- ▶ Betreiben Sie das Gerät nicht ohne Inhalt.
- ▶ Stellen Sie sicher, dass das Gerät, das Netzkabel oder der Stecker des Netzkabels nicht mit heißen Quellen wie Kochplatten oder offenen Flammen in Berührung kommen.
- ▶ Verwenden Sie das Gerät nicht im Freien.
- ▶ Betreiben Sie das Gerät ausschließlich mit dem mitgelieferten Originalzubehör.
- ▶ Verwenden Sie keine Eiswürfel oder tiefgefrorenen Lebensmittel. Tauen Sie gefrorene Zutaten vor der Verwendung so lange an, bis Sie mit einer Gabel etwa bis zur Mitte eindringen können.
- ▶ Tragen Sie das Gerät nur am Gerätesockel, niemals am Deckel oder am Siebfach.



## Bedienelemente

(Abbildungen siehe Ausklappseiten)

Abbildung A:

- ❶ Stopfer
- ❷ Einfüllschacht (mit aufklappbarem Deckel)
- ❸ Deckel
- ❹ Siebfachhalterung
- ❺ Saftauslass
- ❻ Stopper
- ❼ Ein-/Ausschalter
- ❽ Gerätesockel
- ❾ Netzkabel mit Netzstecker
- ❿ RESET-Taste
- ⓫ Saftbehälter
- ⓬ Tresterbehälter
- ⓭ Auslass für Fruchtfleisch und Trester
- ⓮ Siebfach

Abbildung B:

- ❿ Abnehmbarer Siebrahmen
- ⓯ Sieb (Edelstahl)
- ⓰ Sorbeteinsatz
- ⓱ Beförderungsschnecke
- ⓲ Reinigungsbürste

Abbildung C:

- ⓳ Sieb (mit abnehmbarem Siebrahmen im Siebfach eingesetzt)
- ⓴ Antriebswelle

## Auspacken und Anschließen

### Sicherheitshinweise

#### **WARNUNG**

#### **Bei der Inbetriebnahme des Gerätes können Personen- und Sachschäden auftreten!**

Beachten Sie die folgenden Sicherheitshinweise, um die Gefahren zu vermeiden:

- ▶ Verpackungsmaterialien dürfen nicht zum Spielen verwendet werden.  
**Es besteht Erstickungsgefahr.**
- ▶ Beachten Sie die Hinweise zum elektrischen Anschluss des Gerätes, um Sachschäden zu vermeiden.

### Lieferumfang und Transportinspektion

Das Gerät wird standardmäßig mit folgenden Komponenten geliefert:

- Slow-Juicer
- Stopfer **1**
- Reinigungsbürste **19**
- Saftbehälter **11**
- Tresterbehälter **12**
- Bedienungsanleitung

#### **HINWEIS**

- ▶ Prüfen Sie die Lieferung auf Vollständigkeit und auf sichtbare Schäden.
- ▶ Bei einer unvollständigen Lieferung oder Schäden infolge mangelhafter Verpackung oder durch Transport wenden Sie sich an die Service-Hotline (siehe Kapitel **Service**).

## Auspacken

- ◆ Entnehmen Sie alle Teile des Gerätes und die Bedienungsanleitung aus dem Karton.
- ◆ Entfernen Sie sämtliches Verpackungsmaterial.

## Entsorgung der Verpackung

Die Verpackung schützt das Gerät vor Transportschäden. Die Verpackungsmaterialien sind nach umweltverträglichen und entsorgungstechnischen Gesichtspunkten ausgewählt und deshalb recyclebar.



Die Rückführung der Verpackung in den Materialkreislauf spart Rohstoffe und verringert das Abfallaufkommen. Entsorgen Sie nicht mehr benötigte Verpackungsmaterialien gemäß den örtlich geltenden Vorschriften.

### HINWEIS

- ▶ Heben Sie, wenn möglich, die Originalverpackung während der Garantiezeit des Gerätes auf, um das Gerät im Garantiefall ordnungsgemäß verpacken zu können.

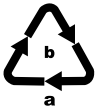

Entsorgen Sie die Verpackung umweltgerecht.

Beachten Sie die Kennzeichnung auf den verschiedenen Verpackungsmaterialien und trennen Sie diese gegebenenfalls gesondert. Die Verpackungsmaterialien sind gekennzeichnet mit Abkürzungen (a) und Ziffern (b) mit folgender Bedeutung:  
1–7: Kunststoffe,  
20–22: Papier und Pappe,  
80–98: Verbundstoffe.

## Bedienung und Betrieb

In diesem Kapitel erhalten Sie wichtige Hinweise zur Bedienung und Betrieb des Gerätes.



### WARNUNG! VERLETZUNGSGEFAHR!



- ▶ Ziehen Sie immer den Stecker des Netzkabels **9**, bevor Zubehörteile aufgesetzt oder abgenommen werden.

## Reset-Funktion/Sicherheitsabschaltung

Zum Schutz des Motors ist dieses Gerät mit einer Sicherheitsabschaltung ausgestattet:

Wenn sich Fruchtstücke festsetzen und sich das Gerät selbstständig ausschaltet, hat die Sicherheitsabschaltung ausgelöst. Das Gerät schaltet sich aus, bevor der Motor durch Überhitzung Schaden nehmen kann.

Das Gerät lässt sich erst wieder einschalten, wenn Sie die Sicherheitsabschaltung zurückgesetzt haben. Gehen Sie folgendermaßen vor, um das Gerät wieder in Betrieb nehmen zu können:

- Stellen Sie den Ein-/Ausschalter **7** in die „O“-Position und ziehen Sie den Stecker des Netzkabels **9** aus der Steckdose. Lassen Sie das Gerät 10–15 Minuten abkühlen.
- Drehen Sie den Deckel **3** gegen den Uhrzeigersinn, bis die -Markierung auf die -Markierung an der Siebfachhalterung **4** zeigt.
- Nehmen Sie den Deckel **3** ab.
- Entfernen Sie die festgesetzten Fruchtstücke.
- Nehmen Sie vorsichtig das Siebfach **14** ab und drehen Sie den Gerätesockel **8** um.
- Stecken Sie den Stecker des Netzkabels **9** in eine Steckdose.
-  Drücken Sie die RESET-Taste **10**, die sich auf der Unterseite des Gerätesockels **8** befindet.
- Ziehen Sie den Stecker des Netzkabels **9** wieder aus der Steckdose und drehen Sie den Gerätesockel **8** um.
- Setzen Sie das Gerät wie im folgenden Kapitel beschrieben wieder zusammen und fahren Sie mit dem Entsaften fort.

## Gerät zusammenbauen und bedienen

- Reinigen Sie das Gerät vor der ersten Benutzung wie im Kapitel „Reinigen und Pflegen“ beschrieben.
- Stellen Sie das Gerät gemäß den Sicherheitshinweisen auf.



### **WARNUNG! VERLETZUNGSGEFAHR!**

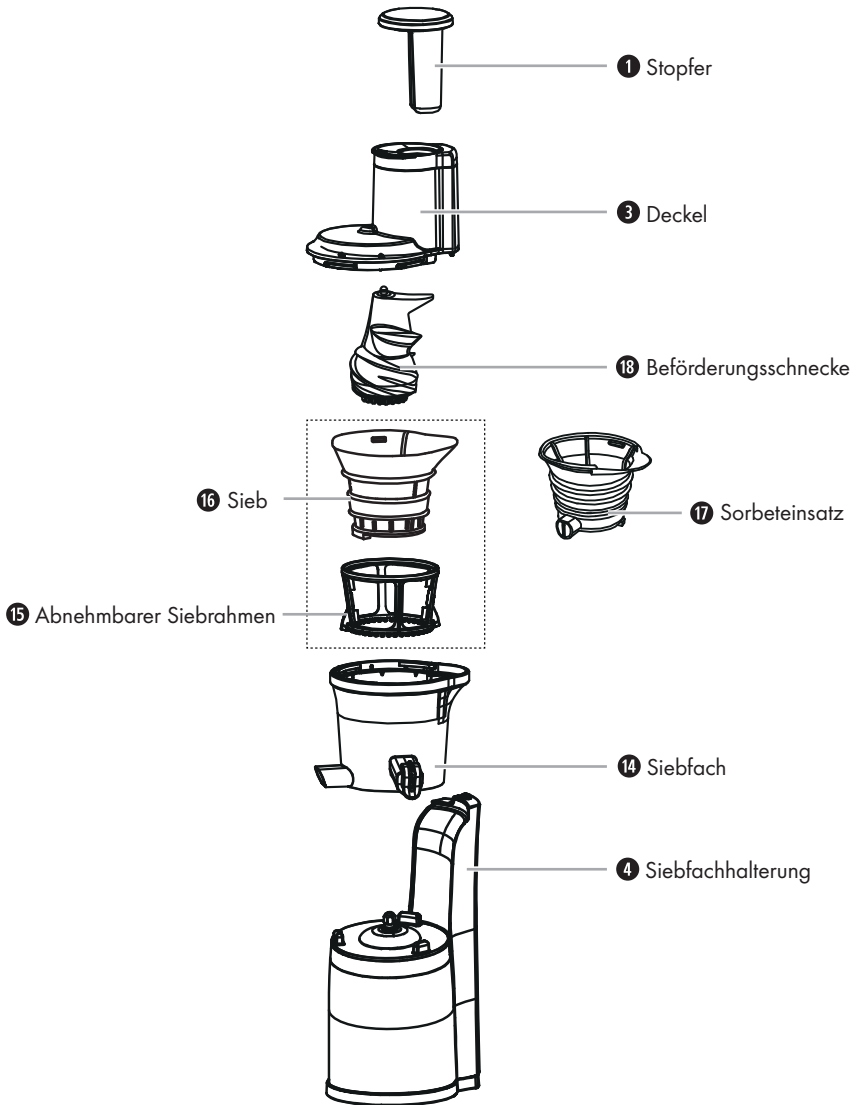

- Vergewissern Sie sich, dass der Stecker des Netzkabels **9** gezogen ist, bevor Sie das Gerät zusammensetzen.

Halten Sie sich beim Zusammenbau an diese Zeichnung und beachten Sie die Markierungen am Gerät:



- 1) Setzen Sie das Siebfach **14** so auf den Gerätesockel **8**, dass die drei Arretierungen am Gerätesockel **8** in die drei Aussparungen an der Unterseite des Siebfaches **14** greifen.

## HINWEIS

- ▶ Stellen Sie sicher, dass der schwarze Gummi-Stöpsel am Boden des Siebfaches **14** das hintere Ende des Auslasses für Fruchtfleisch und Trester **13** verschließt und eingesetzt ist. Dieser muss nur zur Reinigung entfernt werden!
  - Wenn Sie Früchte/Gemüse entsaften möchten:
    - Setzen Sie den abnehmbaren Siebrahmen **15** in das Siebfach **14**. Drehen Sie den Siebrahmen **15** hin und her, um zu sehen, ob sich dadurch das Zahnrad am Innenboden des Siebfaches **14** dreht.
    - Setzen Sie das Sieb **16** in den abnehmbaren Siebrahmen **15** ein. Dabei muss die Wölbung am oberen Rand des Siebes **16** in der gleichförmigen Wölbung am Siebfach **14** liegen.
  - Wenn Sie Sorbets herstellen möchten:
    - Setzen Sie den Sorbeteinsatz **17** in das Siebfach **14** ein. Dabei muss die Wölbung am oberen Rand des Sorbeteinsatzes **17** in der gleichförmigen Wölbung am Siebfach **14** liegen. Der Auslass des Sorbeteinsatzes **17** ist vor dem Auslass des Siebfaches **14** positioniert.
- 2) Setzen Sie die Beförderungsschnecke **18** auf die Antriebswelle **21**, drehen sie etwas und drücken sie dabei herunter, so dass sie spürbar einrastet. Achten Sie auf festen Sitz, bevor Sie mit dem Zusammenbau fortfahren.
  - 3) Setzen Sie den Deckel **3** auf das Siebfach **14**, so dass die -Markierung am Deckel **3** auf die -Markierung am Siebfach **14** zeigt.
  - 4) Drehen Sie den Deckel **3** im Uhrzeigersinn, bis die -Markierung auf die -Markierung am Siebfach **14** zeigt und fest einrastet.

## HINWEIS

- ▶ Das Gerät verfügt über eine Sicherheitseinrichtung. Der Betrieb des Gerätes ist nur mit korrekt aufgesetztem Deckel **3** möglich.
- 5) Schieben Sie den Tresterbehälter **12** unter den Auslass für Fruchtfleisch und Trester **13** (siehe Abbildung A).

## HINWEIS

- ▶ Bei der Verwendung des Sorbeteinsatzes **17** wird der Tresterbehälter **12** nicht benötigt.
- 6) Schieben Sie den Saftbehälter **11** unter den Saftauslass **5** (siehe Abbildung A).
  - 7) Öffnen Sie den Stopper **6**, damit der Saft in den Saftbehälter **11** fließen kann.

## Vorbereitung der Zutaten

- **Wichtig:** Verwenden Sie nur gut gereifte Früchte, da das Sieb 16 sich sonst zusetzen kann. Dieses würde wiederholtes Reinigen des Siebes 16 erfordern.
- Waschen oder schälen Sie die Früchte oder das Gemüse, die/das Sie verarbeiten möchten.
- Große Kerne oder Steine sollten immer vor dem Einfüllen aus den Früchten entfernt werden.
- Kernobst (wie Äpfel, Birnen) kann mit Schale und Kerngehäuse verarbeitet werden. Sonstige Steine (Pflirsiche, Pflaumen etc.), alle großen Kerne (Melonen etc.) und Stiele entfernen, um eine Beschädigung des Gerätes zu vermeiden.
- Früchte mit Schalen (z. B. Zitrusfrüchte, Melonen, Kiwis, Rüben) müssen immer zuerst geschält werden.
- Von Weintrauben ist der Hauptstiel abzuschneiden.
- Schneiden Sie, bei Bedarf, Früchte oder Gemüse in Stücke, die klein genug sind, dass sie gut durch den Einfüllschacht 2 passen.
- Schneiden Sie faserige Zutaten (z. B. Sellerie) in ca. 3–5 cm lange und 1,5–2 cm breite Stücke.
- Trockene Lebensmittel wie Bohnen oder Reis müssen zuvor eingeweicht bzw. weichgekocht werden.
- Für die Herstellung eines Sorbets frieren Sie die Zutaten ein. Breiten Sie sie dazu am besten auf einer geeigneten Unterlage flach aus. Achten Sie darauf, dass die einzelnen Stücke nicht aneinander kleben.

### ACHTUNG! SACHSCHADEN!

- ▶ Verwenden Sie keine Eiswürfel oder tiefgefrorenen Lebensmittel. Tauen Sie gefrorene Zutaten vor der Verwendung so lange an, bis Sie mit der Gabel bei dem dicksten Stück etwa bis zur Mitte eindringen können.
- ▶ Verwenden Sie keine sehr harten Früchte, wie z. B. Kokosnüsse.

### HINWEIS

- ▶ Rosinen eignen sich nicht zum Entsaften, da sie zu wenig Saft enthalten.
- ▶ Legen Sie Karotten vor dem Entsaften 24 Stunden in Wasser und schneiden Sie sie in kleine Stücke (ca. 1,5 x 1,5 cm).
- ▶ Gefrorene Lebensmittel sollten innerhalb eines Monats verwendet werden.

## Entsaften/Sorbet herstellen



### WARNUNG! VERLETZUNGSGEFAHR!

- ▶ Stecken Sie niemals Ihre Finger oder Gegenstände in den Einfüllschacht ②, während das Gerät in Betrieb ist. Dieses könnte zu schweren Körperverletzungen und/oder Beschädigungen des Gerätes führen.

### ACHTUNG! SACHSCHADEN!

- ▶ **Entsaften:** Betreiben Sie das Gerät nie länger als 15 Minuten (KB-Zeit) beim Entsaften ohne Unterbrechung. Lassen Sie das Gerät nach 15 Minuten Dauerbetrieb abkühlen. Ansonsten kann das Gerät beschädigt werden.
- ▶ **Sorbet herstellen:** Betreiben Sie das Gerät nie länger als 5 Minuten (KB-Zeit) bei der Herstellung von Sorbet ohne Unterbrechung. Lassen Sie das Gerät nach 5 Minuten Dauerbetrieb abkühlen. Ansonsten kann das Gerät beschädigt werden.
- ▶ Starten Sie das Gerät immer erst, wenn Sie Zutaten in den Einfüllschacht ② gegeben haben. Betreiben Sie es niemals ohne eingefüllte Zutaten.

- 1) Stecken Sie den Stecker des Netzkabels ⑨ in eine Steckdose.

### HINWEIS

- ▶ Wenn Sie den Ein-/Ausschalter ⑦ von der „I“-Position in die „R“-Position oder umgekehrt bringen wollen, stellen Sie den Ein-/Ausschalter ⑦ immer erst in die „O“-Position (aus) und warten Sie, bis der Motor stillsteht.
- 2) Wenn Sie große Lebensmittelstücke verarbeiten wollen, klappen Sie den Deckel des Einfüllschachtes ② auf. Entfernen Sie gegebenenfalls vorher den Stopfer ①, falls dieser sich im Einfüllschacht ② befindet.
  - 3) Geben Sie einen Teil der Zutaten in den Einfüllschacht ② und schließen Sie den Deckel des Einfüllschachtes ② wieder.

### HINWEIS

- ▶ Das Gerät lässt sich nur starten, wenn der Deckel des Einfüllschachtes ② zugeklappt ist.
- 4) Schalten Sie den Ein-/Ausschalter ⑦ des Gerätes in die „I“-Position. Das Gerät beginnt zu arbeiten.





**HINWEIS**

- ▶ Im Normalfall zieht das Gerät die zu verarbeiteten Zutaten selbstständig ein, wenn Sie diese in den Einfüllschacht ② hineingegeben haben. Schieben Sie nur leicht mit dem Stopfer ① nach, wenn Sie merken, dass die Zutaten nicht weiter in das Gerät hineingezogen werden, ansonsten kann das Gerät blockieren.
- 5) Geben Sie weitere Zutaten in den Einfüllschacht ②. Benutzen Sie eventuell den Stopfer ①, um die Zutaten vorsichtig in den Einfüllschacht ② hineinzudrücken. Während die Zutaten verarbeitet werden, füllen Sie weitere Stücke nach. Schalten Sie das Gerät dabei nicht aus.



**HINWEIS**

- ▶ Wenn Sie für den Einfüllschacht ② zu große Zutaten hinzugeben wollen, stoppen Sie das Gerät, indem Sie den Ein-/Ausschalter ⑦ in die „O“-Position stellen. Klappen Sie den Deckel des Einfüllschachtes ② auf und geben Sie die Zutaten hinein. Schließen Sie den Deckel wieder und fahren Sie mit der Bearbeitung fort.

**HINWEIS**

- ▶ Sollten sich während des Betriebs Lebensmittel-Stücke festsetzen, schalten Sie das Gerät aus und bringen Sie den Ein-/Ausschalter ⑦ ggf. mehrfach kurz hintereinander in die „R“-Position, um den Motor entgegengesetzt laufen zu lassen. Bringt auch dies keine Abhilfe, demontieren Sie das Gerät wie im Kapitel „Demontage“ beschrieben und entfernen Sie die festgesetzten Lebensmittel-Stücke.
- ▶ Wenn sich Lebensmittel-Stücke im Einfüllschacht ② festgesetzt haben und nicht mit dem Stopfer ① entfernt werden können, gehen Sie bitte folgendermaßen vor:
  - Schalten Sie das Gerät aus und ziehen Sie den Stecker des Netzkabels ⑨ aus der Steckdose.
  - Drehen Sie den Deckel ③ gegen den Uhrzeigersinn, bis die -Markierung auf die -Markierung an der Siebfachhalterung ④ zeigt.
  - Nehmen Sie den Deckel ③ ab.
  - Entfernen Sie die festgesetzten Lebensmittel-Stücke.
  - Setzen Sie das Gerät wieder zusammen und fahren Sie mit dem Betrieb fort.

## SICHERHEITSABSCHALTUNG / RESET-FUNKTION

- ▶ Wenn sich das Gerät selbstständig ausschaltet, hat die Sicherheitsabschaltung ausgelöst. Das Gerät schaltet sich aus, bevor der Motor durch Überhitzung Schaden nehmen kann, z. B. weil sich Lebensmittel-Stücke festgesetzt haben und der Motor blockiert. Das Gerät lässt sich erst wieder einschalten, wenn Sie die Sicherheitsabschaltung zurückgesetzt haben. Gehen Sie folgendermaßen vor, um das Gerät wieder in Betrieb nehmen zu können:
  - Stellen Sie den Ein-/Ausschalter **7** in die „O“-Position und ziehen Sie den Stecker des Netzkabels **9** aus der Steckdose. Lassen Sie das Gerät 10–15 Minuten abkühlen.
  - Drehen Sie den Deckel **3** gegen den Uhrzeigersinn, bis die -Markierung auf die -Markierung an der Siebfachhalterung **4** zeigt.
  - Nehmen Sie den Deckel **3** ab.
  - Entfernen Sie die festgesetzten Fruchtstücke.
  - Nehmen Sie vorsichtig das Siebfach **14** ab und drehen Sie den Gerätesockel **8** um.
  - Stecken Sie den Stecker des Netzkabels **9** in eine Steckdose.
  -  Drücken Sie die RESET-Taste **10**, die sich auf der Unterseite des Gerätesockels **8** befindet.
  - Ziehen Sie den Stecker des Netzkabels **9** wieder aus der Steckdose und drehen Sie den Gerätesockel **8** um.
  - Setzen Sie das Gerät wieder zusammen, stecken Sie den Stecker des Netzkabels **9** in eine Steckdose und fahren Sie mit dem Entsaften fort.

## HINWEIS

- ▶ Wenn der Saftbehälter **11** voll ist und Sie ihn leeren wollen, während noch Saft aus dem Saftauslass **5** nachläuft, verschließen Sie diesen mit dem Stopper **6**. Öffnen Sie den Stopper **6** wieder, nachdem Sie den entleerten Saftbehälter **11** wieder unter den Saftauslass **5** gestellt haben.

**HINWEIS**



- ▶ Wenn der Tresterbehälter 12 voll ist und Sie ihn leeren wollen, unterbrechen Sie das Nachfüllen von Zutaten und warten, bis kein Fruchtfleisch mehr aus dem Gerät kommt. Nach dem Entleeren stellen Sie den Tresterbehälter 12 wieder unter den Auslass für Fruchtfleisch und Trester 13.
  - ▶ Sollte Fruchtfleisch im Auslass für Fruchtfleisch und Trester 13 hängen bleiben, stoppen Sie das Gerät und entfernen Sie die Reste mit Hilfe des Stiels der Reinigungsbürste 19.
- 6) Schalten Sie das Gerät immer sofort wieder aus, sobald alle Zutaten verarbeitet sind.

**ACHTUNG! SACHSCHADEN!**

- ▶ Reinigen Sie den Saftauslass 5 und den Auslass für Fruchtfleisch und Trester 13 regelmäßig und nach jedem Gebrauch, um ein Verstopfen und/oder eine Beschädigung des Gerätes zu vermeiden.

**Demontage**

Wenn Sie das Gerät demontieren wollen, z. B. um es zu reinigen, gehen Sie wie folgt vor:

- 1) Ziehen Sie den Stecker des Netzkabels 9 aus der Steckdose.
- 2) Schließen Sie den Stopper 6 am Saftauslass 5, damit nicht noch Saftreste heraustropfen können.
- 3) Drehen Sie den Deckel 3 gegen den Uhrzeigersinn, bis die -Markierung auf die -Markierung an der Siebfachhalterung 4 zeigt.
- 4) Nehmen Sie den Deckel 3 mit dem Stopfer 1 ab.
- 5) Heben Sie vorsichtig das Siebfach 14 mit dem abnehmbarem Siebrahmen 15 und dem Sieb 16 bzw. dem Sorbeteinsatz 17 und der Beförderungsschnecke 18 vom Gerätesockel 8 ab.
- 6) Trennen Sie die Komponenten voneinander.

## Reinigen und Pflegen

### Sicherheitshinweise



#### **WARNUNG! LEBENSGEFAHR DURCH ELEKTRISCHEN SCHLAG!**

##### **Bei der Reinigung des Gerätes können Personenschäden auftreten!**

Beachten Sie die folgenden Sicherheitshinweise, um die Gefahren zu vermeiden:

- ▶ Ziehen Sie vor der Reinigung den Stecker des Netzkabels 9.
- ▶ Reinigen Sie den Gerätesockel 8 nie unter fließendem Wasser und tauchen Sie ihn nie in Wasser oder in eine andere Flüssigkeit ein. Das Gerät kann irreparabel beschädigt werden!



#### **WARNUNG! VERLETZUNGSGEFAHR!**

- ▶ Ziehen Sie immer den Stecker des Netzkabels 9, bevor Zubehörteile aufgesetzt oder abgenommen werden.

#### **ACHTUNG**

##### **Beschädigung des Gerätes!**

- ▶ Alle Geräte- und Zubehörteile müssen regelmäßig und nach jedem Gebrauch von Fruchtresten und Fruchttrester gereinigt werden, um ein Verstopfen des Auslasses für Fruchtfleisch und Trester 13 oder des Saftauslasses 5 und/oder eine Beschädigung des Gerätes zu vermeiden.
- ▶ Stellen Sie sicher, dass bei der Reinigung keine Feuchtigkeit in den Gerätesockel 8 eindringt, um eine irreparable Beschädigung des Gerätes zu vermeiden.
- ▶ Benutzen Sie zur Reinigung der Oberflächen weder aggressive Scheuer- oder chemische Reinigungsmittel noch spitze oder kratzende Gegenstände.
- Reinigen Sie das Gerätegehäuse und das Netzkabel 9 mit einem nur leicht angefeuchteten Tuch. Bei hartnäckigeren Verschmutzungen geben Sie ein mildes Spülmittel auf das Tuch.
- Reinigen Sie Siebfach 14, Sieb 16, Siebrahmen 15, Sorbeteinsatz 17, Beförderungsschnecke 18, Saftbehälter 11, Tresterbehälter 12, Deckel 3 und Stopfer 1 mit der mitgelieferten Reinigungsbürste 19 in warmem Wasser und etwas Spülmittel. Spülen Sie danach alle Teile mit klarem Wasser ab, um eventuelle Spülmittelreste zu beseitigen.

## HINWEIS

- Um den Auslass für Fruchtfleisch und Trester **13** zu reinigen, können Sie auf der Unterseite des Siebfaches **14** einen Gummi-Stöpsel aus dem hinteren Ende des Auslasses für Fruchtfleisch und Trester **13** herausziehen, so dass Sie Wasser hindurchlaufen lassen können. Festsitzendes Fruchtfleisch können Sie mit dem Stiel der Reinigungsbürste **19** lösen und ausspülen. Schieben Sie nach der Reinigung den Gummi-Stöpsel wieder in das hintere Ende des Auslass für Fruchtfleisch und Trester **13**.

## HINWEIS



Alle entnehmbaren Teile außer der Reinigungsbürste **19** sind spülmaschinengeeignet. Legen Sie diese Teile in den oberen Korb der Spülmaschine, klemmen Sie sie nicht ein und benutzen Sie ein Spülprogramm mit max. 60 °C.

Für die Reinigung der Außenflächen des Gerätes genügt ein feuchtes Tuch. Achten Sie darauf, dass vor der erneuten Verwendung des Gerätes alle Teile vollständig trocken sind.

## Aufbewahren

Bewahren Sie das gereinigte und trockene Gerät an einem sauberen, staubfreien und trockenen Ort auf.

## Lagerung/Entsorgung

### Lagerung

Sollten Sie das Gerät längere Zeit nicht benutzen, lagern Sie es an einem sauberen, trockenen Ort ohne direkte Sonneneinstrahlung.

### Gerät entsorgen



**Werfen Sie das Gerät keinesfalls in den normalen Hausmüll. Dieses Produkt unterliegt der europäischen Richtlinie 2012/19/EU-WEEE (Waste Electrical and Electronic Equipment).**



Entsorgen Sie das Gerät über einen zugelassenen Entsorgungsbetrieb oder über Ihre kommunale Entsorgungseinrichtung. Beachten Sie die aktuell geltenden Vorschriften. Setzen Sie sich im Zweifelsfall mit Ihrer Entsorgungseinrichtung in Verbindung.



Möglichkeiten zur Entsorgung des ausgedienten Produkts erfahren Sie bei Ihrer Gemeinde- oder Stadtverwaltung.

## Anhang

### Technische Daten

Spannungsversorgung	220–240 V ~ (Wechselstrom), 50 - 60 Hz
Leistungsaufnahme	300 W
Schutzklasse	II / 
Umdrehungen pro Minute	60 ± 25 %
KB-Zeit	15 Minuten für das Entsaften, 5 Minuten für die Zubereitung von Sorbet
Fassungsvermögen Saftbehälter <b>11</b>	ca. 750 ml, nutzbares Volumen: ca. 600 ml an der Max.-Markierung
Fassungsvermögen Tresterbehälter <b>12</b>	ca. 1000 ml
	Alle Teile dieses Gerätes, die mit Lebensmitteln in Berührung kommen, sind lebensmittelecht.

#### KB-Zeit

Die KB-Zeit (Kurzzeitbetrieb) gibt an, wie lange man ein Gerät betreiben kann, ohne dass der Motor überhitzt und Schaden nimmt. Nach der angegebenen KB-Zeit muss das Gerät solange ausgeschaltet werden, bis sich der Motor abgekühlt hat.

## **Garantie der Kompersnaß Handels GmbH**

Sehr geehrte Kundin, sehr geehrter Kunde,

Sie erhalten auf dieses Gerät 3 Jahre Garantie ab Kaufdatum. Im Falle von Mängeln dieses Produkts stehen Ihnen gegen den Verkäufer des Produkts gesetzliche Rechte zu. Diese gesetzlichen Rechte werden durch unsere im Folgenden dargestellte Garantie nicht eingeschränkt.

### **Garantiebedingungen**

Die Garantiefrist beginnt mit dem Kaufdatum. Bitte bewahren Sie den Kassenbon gut auf. Dieser wird als Nachweis für den Kauf benötigt.

Tritt innerhalb von drei Jahren ab dem Kaufdatum dieses Produkts ein Material- oder Fabrikationsfehler auf, wird das Produkt von uns – nach unserer Wahl – für Sie kostenlos repariert, ersetzt oder der Kaufpreis erstattet. Diese Garantieleistung setzt voraus, dass innerhalb der Dreijahresfrist das defekte Gerät und der Kaufbeleg (Kassenbon) vorgelegt und schriftlich kurz beschrieben wird, worin der Mangel besteht und wann er aufgetreten ist.

Wenn der Defekt von unserer Garantie gedeckt ist, erhalten Sie das reparierte oder ein neues Produkt zurück. Mit Reparatur oder Austausch des Produkts beginnt kein neuer Garantiezeitraum.

### **Garantiezeit und gesetzliche Mängelansprüche**

Die Garantiezeit wird durch die Gewährleistung nicht verlängert. Dies gilt auch für ersetzte und reparierte Teile. Eventuell schon beim Kauf vorhandene Schäden und Mängel müssen sofort nach dem Auspacken gemeldet werden. Nach Ablauf der Garantiezeit anfallende Reparaturen sind kostenpflichtig.

### **Garantieumfang**

Das Gerät wurde nach strengen Qualitätsrichtlinien sorgfältig produziert und vor Auslieferung gewissenhaft geprüft.

Die Garantieleistung gilt für Material- oder Fabrikationsfehler. Diese Garantie erstreckt sich nicht auf Produktteile, die normaler Abnutzung ausgesetzt sind und daher als Verschleißteile angesehen werden können oder für Beschädigungen an zerbrechlichen Teilen, z. B. Schalter, Akkus oder Teile, die aus Glas gefertigt sind.

Diese Garantie verfällt, wenn das Produkt beschädigt, nicht sachgemäß benutzt oder gewartet wurde. Für eine sachgemäße Benutzung des Produkts sind alle in der Bedienungsanleitung aufgeführten Anweisungen genau einzuhalten. Verwendungszwecke und Handlungen, von denen in der Bedienungsanleitung abgeraten oder vor denen gewarnt wird, sind unbedingt zu vermeiden.

Das Produkt ist nur für den privaten und nicht für den gewerblichen Gebrauch bestimmt. Bei missbräuchlicher und unsachgemäßer Behandlung, Gewaltanwendung und bei Eingriffen, die nicht von unserer autorisierten Serviceniederlassung vorgenommen wurden, erlischt die Garantie.

## Abwicklung im Garantiefall

Um eine schnelle Bearbeitung Ihres Anliegens zu gewährleisten, folgen Sie bitte den folgenden Hinweisen:

- Bitte halten Sie für alle Anfragen den Kassenschein und die Artikelnummer (z. B. IAN 123456\_7890) als Nachweis für den Kauf bereit.
- Die Artikelnummer entnehmen Sie bitte dem Typenschild am Produkt, einer Gravur am Produkt, dem Titelblatt der Bedienungsanleitung (unten links) oder dem Aufkleber auf der Rück- oder Unterseite des Produktes.
- Sollten Funktionsfehler oder sonstige Mängel auftreten, kontaktieren Sie zunächst die nachfolgend benannte Serviceabteilung **telefonisch** oder per **E-Mail**.
- Ein als defekt erfasstes Produkt können Sie dann unter Beifügung des Kaufbelegs (Kassenschein) und der Angabe, worin der Mangel besteht und wann er aufgetreten ist, für Sie portofrei an die Ihnen mitgeteilte Serviceanschrift übersenden.



Auf [www.lidl-service.com](http://www.lidl-service.com) können Sie diese und viele weitere Handbücher, Produktvideos und Installationssoftware herunterladen.

Mit diesem QR-Code gelangen Sie direkt auf die Lidl-Service-Seite ([www.lidl-service.com](http://www.lidl-service.com)) und können mittels der Eingabe der Artikelnummer (IAN) 367927\_2101 Ihre Bedienungsanleitung öffnen.

## Service

### DE Service Deutschland

Tel.: 0800 5435 111 (kostenfrei aus dem dt. Festnetz / Mobilfunknetz)

E-Mail: [kompernass@lidl.de](mailto:kompernass@lidl.de)

### AT Service Österreich

Tel.: 0820 201 222 (0,15 EUR / Min.)

E-Mail: [kompernass@lidl.at](mailto:kompernass@lidl.at)

### CH Service Schweiz

Tel.: 0842 665566 (0,08 CHF / Min., Mobilfunk max. 0,40 CHF / Min.)

E-Mail: [kompernass@lidl.ch](mailto:kompernass@lidl.ch)

IAN 367927\_2101

## Importeur

Bitte beachten Sie, dass die folgende Anschrift keine Serviceanschrift ist. Kontaktieren Sie zunächst die benannte Servicestelle.

KOMPERNASS HANDELS GMBH

BURGSTRASSE 21

44867 BOCHUM

DEUTSCHLAND

[www.kompernass.com](http://www.kompernass.com)



## Rezepte

### HINWEIS

- Rezepte ohne Gewähr. Alle Zutaten- und Zubereitungsangaben sind Anhaltswerte. Ergänzen Sie diese Rezeptvorschläge um Ihre persönlichen Erfahrungswerte.

### Sommer-Drink

2 Personen

#### Zutaten

- 1 großes Stück Wassermelone
- 1 Zitrone
- 4 Äpfel, süß-säuerlich (z. B. „Jonagold“ oder „Jonathan“)

#### Zubereitung

- 1) Bereiten Sie die Wassermelone, die Zitrone und die Äpfel gemäß den Anweisungen in der Anleitung für den Slow Juicer vor.
- 2) Entsaften Sie die Wassermelone, die Zitrone und die Äpfel.
- 3) Servieren Sie den Sommer-Drink gekühlt.

### Apfel-Birne-Erdbeer-Drink

2 Personen

#### Zutaten

- 1 Apfel, grün (z. B. „Granny Smith“)
- 3 kleine, reife Birnen
- 10 mittelgroße Erdbeeren

#### Zubereitung

- 1) Bereiten Sie den Apfel, die Birnen und die Erdbeeren gemäß der Anleitung für den Slow Juicer vor.
- 2) Entsaften Sie alles mit dem Slow Juicer.
- 3) Vermischen Sie die Säfte und servieren Sie den Drink sofort.

## Frühstücks-Drink

2 Personen

### Zutaten

- 4 - 5 Karotten
- 2 Äpfel
- 1 TL Olivenöl

### Zubereitung

- 1) Bereiten Sie die Karotten und die Äpfel gemäß den Anweisungen in der Anleitung für den Slow Juicer vor.
- 2) Entsaften Sie zuerst die Karotten und dann die Äpfel.
- 3) Geben Sie das Olivenöl hinzu.
- 4) Rühren Sie alles gut um.

## Honigmelonen-Drink

2 Personen

### Zutaten

- ca. 1/3 Honigmelone
- 1 Mango
- 1 Apfel, süß-säuerlich (z. B. „Jonagold“ oder „Jonathan“)
- 1 Apfel, grün (z. B. „Granny Smith“)

### Zubereitung

- 1) Bereiten Sie die Melone, die Mango und die Äpfel gemäß den Anweisungen in der Anleitung für den Slow Juicer vor.
- 2) Entsaften Sie zuerst die Melone, dann die Mango und die Äpfel. Verrühren Sie alles.

## **Ananas-Mango-Drink**

2 Personen

### **Zutaten**

- ½ Ananas
- ½ Mango
- 1 Apfel
- 1 Orange
- 2 TL Weizenkeimöl

### **Zubereitung**

- 1) Bereiten Sie die Ananas, die Mango, den Apfel und die Orange gemäß den Anweisungen in der Anleitung für den Slow Juicer vor.
- 2) Entsaften Sie zuerst die Ananas, dann die Mango.
- 3) Entsaften Sie den Apfel und die Orange.
- 4) Vermischen Sie die Säfte.
- 5) Geben Sie 2 TL Weizenkeimöl hinzu und verrühren Sie alles.

## **Rote Bete-Drink**

2 Personen

### **Zutaten**

- 1 Rote Bete
- 3 Orangen
- 2 EL Johannisbeeren

### **Zubereitung**

- 1) Bereiten Sie die Rote Bete, die Orangen und die Johannisbeeren gemäß den Anweisungen in der Anleitung für den Slow Juicer vor.
- 2) Entsaften Sie die Rote Bete, die Orangen und die Johannisbeeren und vermischen Sie die Säfte.

## Pfirsich-Birnen-Ananas-Drink

2 Personen

### Zutaten

- 2 Pfirsiche
- 2 kleine Birnen
- ½ Ananas

### Zubereitung

- 1) Bereiten Sie die Pfirsiche, die Birnen und die Ananas gemäß den Anweisungen in der Anleitung für den Slow Juicer vor.
- 2) Entsaften Sie alles nacheinander und servieren Sie den Saft sofort.

## Tomaten-Saft

### Zutaten

- Tomaten (ca. 6 mittelgroße Tomaten für 1 Person)
- eventuell etwas Honig oder Salz und Pfeffer

### Zubereitung

- 1) Bereiten Sie die Tomaten vor, indem Sie das Grün entfernen und sie in kleine Spalten schneiden..
- 2) Geben Sie die Tomaten nach und nach in das Gerät.
- 3) Um den Saft natürlich zu süßen, geben Sie etwas Honig hinzu.  
Wenn Sie ihn lieber herzhaft mögen, würzen Sie ihn mit Salz und Pfeffer.
- 4) Servieren Sie den Saft sofort.

## Paprika-Saft

### Zutaten

- Paprika (ca. 2 - 3 große Paprika für 1 Person)
- eventuell 1 Apfel

### Zubereitung

- 1) Bereiten Sie die Paprika vor, indem Sie den Strunk und die Kerne entfernen und die Paprika in Streifen schneiden.
- 2) Geben Sie die Paprikastreifen nach und nach in das Gerät.
- 3) Wenn Sie einen etwas süßeren Gemack erreichen wollen, entsaften Sie auch noch den Apfel.
- 4) Servieren Sie den Saft sofort.

## Brokkoli-Saft

### Zutaten

- Brokkoli
- eventuell eine Birne

### Zubereitung

- 1) Bereiten Sie den Brokkoli vor, indem Sie ihn in kleine Röschen teilen.
- 2) Geben Sie den Brokkoli nach und nach in das Gerät.

### HINWEIS

► Da Brokkoli einen niedrigen Flüssigkeitsgehalt hat, kann das Gerät bei der Verarbeitung ungewöhnliche Quietschgeräusche machen. Dies ist normal und kein Defekt des Gerätes!

- 3) Geben Sie, falls gewünscht, die gemäß der Anleitung vorbereitete Birne in das Gerät. Durch die Birne wird der herbe Geschmack des Brokkolis abgeschwächt und gleichzeitig der niedrige Flüssigkeitsgehalt des Brokkolis ausgeglichen.

## Blaubeer-Bananen-Sorbet

### Zutaten

- ca. 100 g Blaubeeren
- 1,5 Bananen

### Zubereitung

- 1) Bereiten Sie die Blaubeeren und die Banane gemäß den Anweisungen in der Anleitung für den Slow Juicer vor.
- 2) Geben Sie abwechselnd Stücke von Blaubeeren und Bananen in den Einfüllschacht **2**.
- 3) Vermischen Sie das entstandene Sorbet noch einmal mit einem Löffel.

## Tropicana-Sorbet

### Zutaten

- ca. 160 g Ananas
- 1 Orange
- 1/2 Mango (ca. 100 - 150 g)

### Zubereitung

- 1) Bereiten Sie die Ananas, die Orange und die Mango gemäß den Anweisungen in der Anleitung für den Slow Juicer vor.
- 2) Geben Sie abwechselnd Stücke von Ananas, Orangen und Mango in den Einfüllschacht ②.
- 3) Vermischen Sie das entstandene Sorbet noch einmal mit einem Löffel.

## Erdbeer-Ananas-Sorbet

### Zutaten

- 7 Erdbeeren
- ca. 160 g Ananas
- 1 TL Kokosraspeln

### Zubereitung

- 1) Bereiten Sie die Erdbeeren und die Ananas gemäß den Anweisungen in der Anleitung für den Slow Juicer vor.
- 2) Geben Sie abwechselnd die Früchte in den Einfüllschacht ②.
- 3) Geben Sie die Kokosraspeln zu der Sorbetmasse und vermischen Sie alles mit einem Löffel.

## Himbeer-Birnen-Sorbet

### Zutaten

- ca. 100 g Himbeeren
- 2 Birnen

### Zubereitung

- 1) Bereiten Sie die Himbeeren und die Birnen gemäß den Anweisungen in der Anleitung für den Slow Juicer vor.
- 2) Geben Sie abwechselnd die Himbeeren und die Birnen in den Einfüllschacht ②.
- 3) Vermischen Sie das entstandene Sorbet noch einmal mit einem Löffel.

**KOMPERNASS HANDELS GMBH**

BURGSTRASSE 21

44867 BOCHUM

GERMANY

[www.kompernass.com](http://www.kompernass.com)

Stanje informacija · Versiunea informațiilor

Актуалност на информацията · Έκδοση των πληροφοριών

03 / 2021 · Ident.-No.: SSJBK300B2-032021-1

---

IAN 367927\_2101