



VACUUM SEALER / VAKUUMIERER / APPAREIL DE MISE SOUS VIDE SV 125 C6

(GB) (IE)

VACUUM SEALER

Operating instructions

(FR) (BE)

APPAREIL DE MISE SOUS VIDE

Mode d'emploi

(CZ)

VAKUOVÁ SVÁŘEČKA FÓLIÍ

Návod k obsluze

(SK)

VÁKUOVAČ

Návod na obsluhu

(DK)

VAKUUMPAKKER

Bedjeningsvejledning

(HU)

VÁKUUMOS FÓLIAHEGESZTŐ

Használati utasítás

(HR)

UREĐAJ ZA VAKUUMIRANJE

Upute za upotrebu

(BG)

МАШИНА ЗА ВАКУУМИРАНЕ

Ръководство за експлоатация

(DE) (AT) (CH)

VAKUUMIERER

Bedienungsanleitung

(NL) (BE)

VACUMEERMACHINE

Gebruiksaanwijzing

(PL)

ZGRZEWARKA PRÓŻNIOWA

Instrukcja obsługi

(ES)

ENVASADORA AL VACÍO

Instrucciones de uso

(IT)

MACCHINA SIGILLASACCHETTI

Istruzioni per l'uso

(SI)

APARAT ZA VAKUUMIRANJE

Navodila za uporabo

(RO)

APARAT DE VIDAT

Instrucțiuni de utilizare

(GR)

ΣΥΣΚΕΥΗ ΣΦΡΑΓΙΣΗΣ ΤΡΟΦΙΜΩΝ

Οδηγίες χρήσης

IAN 406562_2207

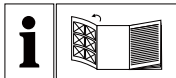

GB / IE	Operating instructions	Page	1
DE / AT / CH	Bedienungsanleitung	Seite	23
FR / BE	Mode d'emploi	Page	45
NL / BE	Gebruiksaanwijzing	Pagina	69
CZ	Návod k obsluze	Strana	91
PL	Instrukcja obsługi	Strona	113
SK	Návod na obsluhu	Strana	135
ES	Instrucciones de uso	Página	157
DK	Betjeningsvejledning	Side	179
IT	Istruzioni per l'uso	Pagina	201
HU	Használati utasítás	Oldal	223
SI	Navodila za uporabo	Stran	245
HR	Upute za upotrebu	Stranica	265
RO	Instrucțiuni de utilizare	Pagina	287
BG	Ръководство за експлоатация	Страница	309
GR	Οδηγίες χρήσης	Σελίδα	331

A

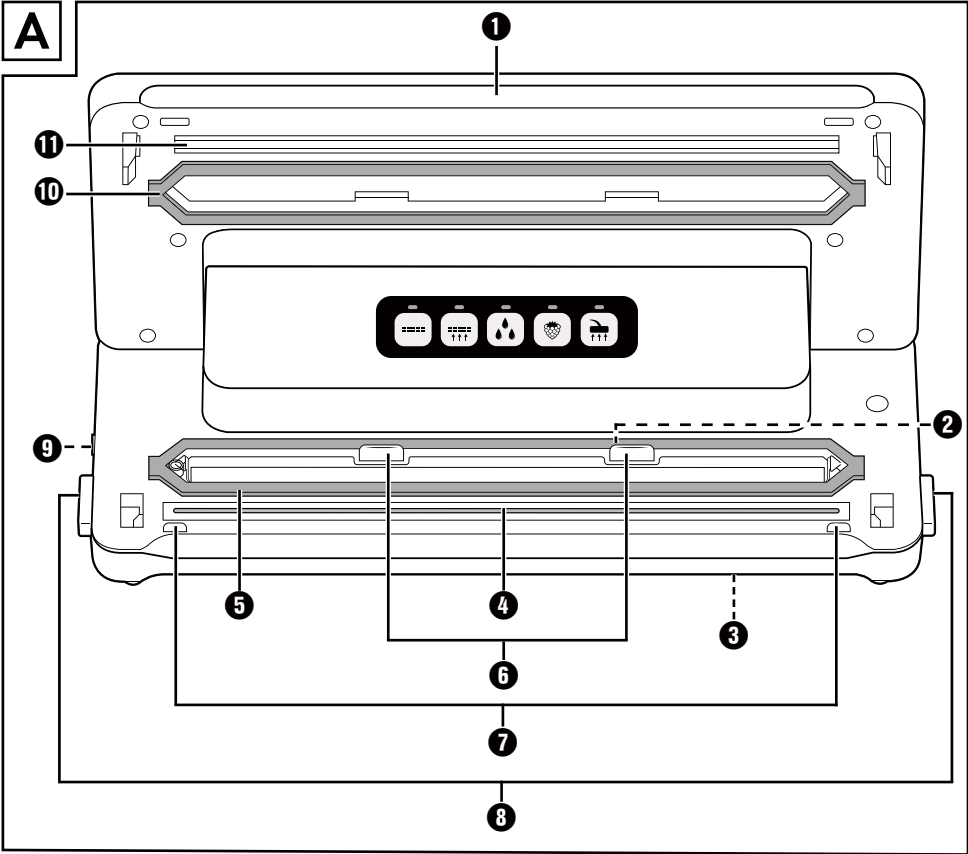

B

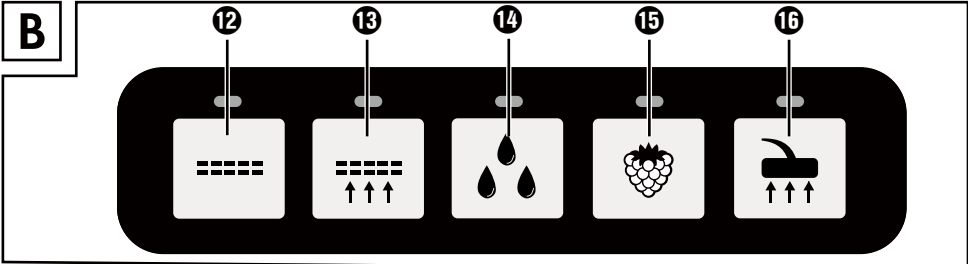

C

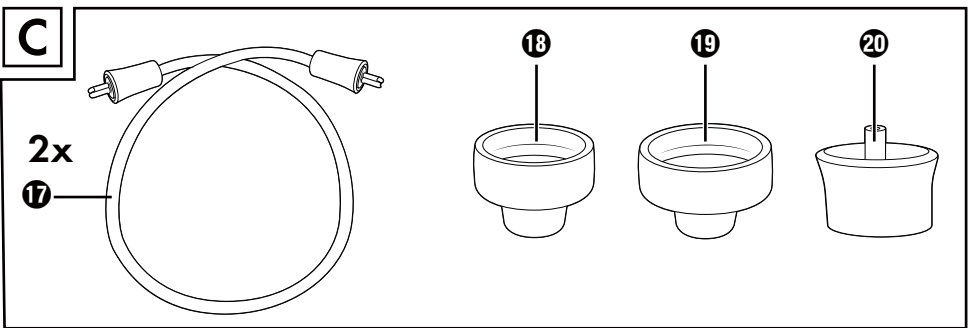

Contents

Introduction	2
Intended use	2
Package contents and transport inspection	2
Unpacking	2
Description of the appliance	3
Technical data	4
Safety guidelines	4
Setting up and connecting	6
Set-up location requirements	6
Electrical connection	6
Functions	7
Tips	7
Welding a tube film	9
Vacuum sealing	12
Vacuuming the tube film	12
Vacuuming containers and resealable bags	14
Cleaning	16
Cleaning the appliance	16
Storage	17
Disposal	18
Disposal of the appliance	18
Disposal of the packaging	18
Kompernass Handels GmbH warranty	19
Service	20
Importer	20
Ordering replacement parts	21

Introduction

Congratulations on the purchase of your new appliance!

You have decided in favour of a modern, high-quality product. These operating instructions are part of this product. They contain important information on safety, usage and disposal. Before using the product, familiarise yourself with all handling and safety guidelines. This appliance may only be used as described and for the purposes indicated. Please also pass these operating instructions on to any future owner(s).

Intended use

This appliance is intended exclusively for the sealing and vacuum-packing of foodstuffs in household quantities and only in private households. This device is not intended for commercial or industrial applications or for continuous use.

It is not intended for any other use or use beyond that specified. Claims of any kind for damage arising as a result of incorrect use will not be accepted. The risk shall be borne solely by the user.

Package contents and transport inspection

The appliance is supplied with the following components as standard:

- Vacuum sealer
- 1 x film roll
- 2 x tubes
- 3 x adapters
- 1 x replacement sealing ring
- These operating instructions

NOTE

- ▶ Check the package for completeness and for signs of visible damage.
- ▶ If the consignment is incomplete or damaged due to defective packaging or carriage, contact the Service hotline (see the chapter **Service**).

Unpacking

- ◆ Remove all parts of the appliance, the tube film and the operating instructions from the carton.
- ◆ Remove all packaging material.
- ◆ Remove the protective film from the control panel.

DANGER

- ▶ Packaging materials should not be used as a plaything. Risk of suffocation.

Description of the appliance

Figure A

- 1 Appliance lid
- 2 Suction opening
- 3 Cable retainer
- 4 Welding wire
- 5 Lower sealing ring
- 6 Rear limiters
- 7 Front limiters
- 8 Lid release
- 9 Suction fitting 
- 10 Upper sealing ring
- 11 Press seal

Figure B







- 12  button (start/cancel "sealing" function) with control lamp (red)
- 13  button (start/cancel "vacuuming and sealing" function) with control lamp (red)
- 14  button (activate/deactivate additional function "wet") with control lamp (green)
- 15  button (activate/deactivate additional function "soft") with control lamp (green)
- 16  button (start/cancel "external vacuuming" function) with control lamp (green)

Figure C

- 17 Vacuum hose
- 18 Adapter A
- 19 Adapter B
- 20 Adapter C

Technical data

Operating voltage	220-240 V ~ (alternating current), 50/60 Hz
Power consumption	125 W
Protection class	II/□ (double insulation)
	All of the parts of this appliance that come into contact with food are food-safe.

Safety guidelines

RISK OF ELECTRIC SHOCK

- Prior to use, check the device for visible external damage. Never operate an appliance that is damaged.
- To avoid potential risks, if the appliance power cable is damaged, it must be replaced by the manufacturer, its customer service or by a qualified technician.
- NEVER use the appliance with a defective power cable.
- Do not use extension cables or power socket strips that do not meet the required safety standards.
- Never open the appliance housing!
- Remove the plug from the mains power socket before beginning to clean the device.
- Ensure that no moisture can penetrate the device during cleaning.

RISK OF INJURY!

- All repairs must be carried out by authorised specialist companies or by the Customer Service department. Improper repairs may result in a risk of injury to the user or damage to the appliance. They will also invalidate any warranty claim.
- The mains power socket must be easily accessible, so that the power cable can be easily disconnected in the event of an emergency.
- Cleaning and user maintenance tasks may not be carried out by children unless they are supervised.
- This appliance may be used by children aged 8 years and above and by persons with limited physical, sensory or mental capabilities or lack of experience and knowledge, provided that they are under supervision or have been told how to use the appliance safely and are aware of the potential risks.
- Children must not play with the appliance!
- Children should be supervised to ensure that they do not play with the appliance.
- Do not leave the appliance unsupervised when it is ready for use. To prevent it being switched on accidentally, always unplug the appliance after use or during breaks.

CAUTION – PROPERTY DAMAGE!

- Do not use an external timer switch or a separate remote control system to operate the appliance.

NOTE

- ▶ No user action is required to switch the product between 50 and 60 Hz. The product adapts automatically to either 50 or 60 Hz.

Setting up and connecting

Set-up location requirements

For safe and trouble-free operation of the device, the set-up location must fulfil the following requirements:





- When setting it up, place the appliance on a firm, flat and horizontal surface.
- Do not place the device in a hot, wet or extremely damp environment or in the vicinity of flammable materials.
- The mains power socket must be easily accessible, so that the power cable can be easily disconnected in the event of an emergency.

Electrical connection

CAUTION

- ▶ Before you connect the appliance, compare the connection data (voltage and frequency) on the data plate with that of your mains power network. These data must agree so that no damage is sustained by the device.
- ▶ Ensure that the power cable is undamaged and is not routed over hot surfaces and/or sharp edges.
- ▶ Ensure that the power cable is not taut or kinked.
- ▶ Do not let the power cable hang over edges (trip wire effect).
- ◆ Insert the plug into the mains power socket.





Functions

Button		Function
	12	Start/cancel "sealing" function (without vacuuming)
	13	Start/cancel "vacuuming and sealing" function
	14	Activate/deactivate additional function "wet" (for particularly moist food products)
	15	Activate/deactivate additional function "soft" (for pressure-sensitive foods, e.g. fruit or cakes)
	16	Start/cancel "external vacuuming" function (for vacuuming using the hose and adapter)

Tips

The following table offers some useful information on optimal preparation and processing of various food items.

Food	Notes	Recommended container	Recommended additional function
Fish/meat	<ul style="list-style-type: none"> – use only when fresh, – do not interrupt the cold chain 	– Bag	
Vegetables	<ul style="list-style-type: none"> – peel or wash and dry – blanch for a few minutes in boiling water, rinse with ice water and dry to avoid loss of flavour and colour or gas formation* during storage 	– Bag	

Food	Notes	Recommended container	Recommended additional function
Leafy vegetables/lettuce	<ul style="list-style-type: none"> – wash and dry – not suitable for freezing 	– Container	
Fruit	– peel or wash and dry	– Refrigerator: container	
		– Freezer: bag	 
Herbs	<ul style="list-style-type: none"> – wash and dry – whole sprig 	– Bag	
Baked products		– Container	
		– Bag	
Powdery food	– place a piece of kitchen paper in the top of the bag/ container or vacuum seal in the original packaging	<ul style="list-style-type: none"> – Bag – Container 	
Cold liquids		– Container	
Cooled, cooked foods		– Container	
		– Bag	

*Applies, for example, to all types of cabbage (broccoli, Brussels sprouts, kale, etc.), asparagus, sugar snap peas, beans, romanesco and pak choy.

Welding a tube film

NOTES ON THE FILM

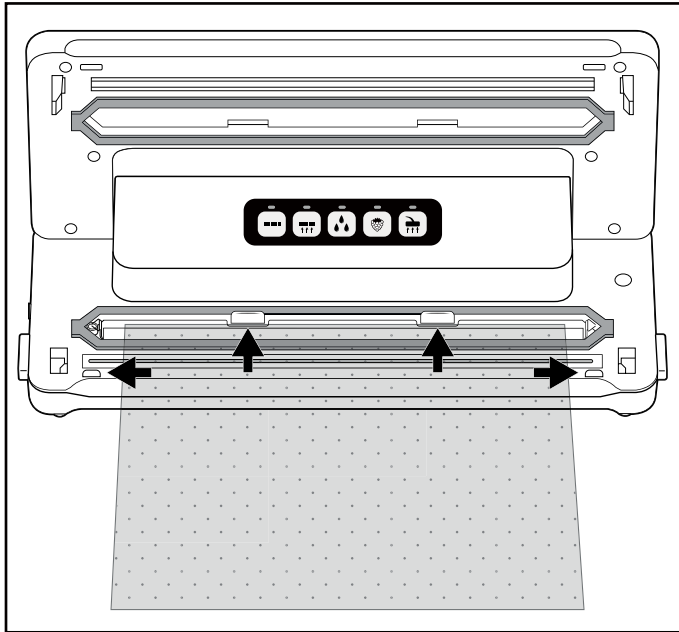

- ▶ The film width may not exceed 30 cm. Otherwise it cannot be welded correctly.
- ▶ Use only nylon PA/PE films with a structure (dots or grooves) on one side and a thickness of approx. 0.17–0.29 mm (170–290 µ) in this device. Otherwise, the weld seam will not be tight and the appliance may be damaged. You can recognise films of this type from the information on the packaging. The quality of the weld seam will vary depending on the type and thickness of the film.
- ▶ The supplied film is suitable for temperatures between -20°C and +110°C.
- ▶ The supplied foil is BPA-free and microwaveable. However, never heat completely sealed bags in the microwave. The bag could burst! One side of the bag must be open. Heat the bags for no more than 3 minutes at a maximum temperature of 900 W.

- 1) Cut the desired length for your bag from the tube film using a pair of scissors. Cut as straight as possible.
- 2) Open the appliance lid **1** by pressing the lid release **8** and opening the lid **1** upwards.
- 3) Lay the open end of the bag as far into the appliance so that the opening of the bag is located centrally under the lower sealing ring **5**. The bag should be inserted no further than the rear limiters **6** and must lie between the front limiters **7**. If the bag lies over one or both of the two limiters **6/7**, then the bag cannot be correctly welded.



NOTE

- The bag opening must lie flat on the sealing wire **4**. Otherwise the welding does not work properly.

- 4) Close the appliance lid **1**. The press seal **11** presses the bag onto the sealing wire **4** to create a smooth seam. Ensure that both corners of the appliance lid **1** click closed. If necessary, press them down once again on the markings  and  so that the appliance lid **1** clicks into place and locks shut.
- 5) Press the  button **12**. The control lamp **12** lights up. As soon as the sealing process is completed, the control lamp **12** flashes briefly and then goes out.

NOTE

- You can halt the sealing process at any time by pressing the  button **12** again. The control lamp **12** flashes and then goes out.

CAUTION – PROPERTY DAMAGE!

If the control lamp ⑫ does not turn off after a maximum of 10 seconds during the sealing process, the appliance is defective!

- ▶ Remove the plug from the mains power socket immediately. Do not attempt to repair the appliance yourself. Contact the Customer Service department.
- 6) Open the appliance lid ① by pressing the lid release ⑧ and flipping the lid ① upwards. Remove the bag. This is now sealed at one end.

NOTE

- ▶ Ensure that the weld seam is properly closed. A correct weld seam should be a smooth, straight stripe without any creases.
- 7) Fill the bag. You must leave at least 6 cm of the bag free up to the edge to be welded.

CAUTION – PROPERTY DAMAGE!

- ▶ Fill the bag so that no food scraps or liquids can leak out during welding and get into the appliance.
- 8) If you do not want to vacuum the bag, you can now weld the other, open side.

NOTE

- ▶ Wait a few seconds to allow the appliance to cool down before sealing the next bag.
During this cool-down phase, you cannot start the “seal” function.

Vacuum sealing

Vacuumping the tube film



You can also suck the air out of the bag (vacuum) during welding:

NOTE



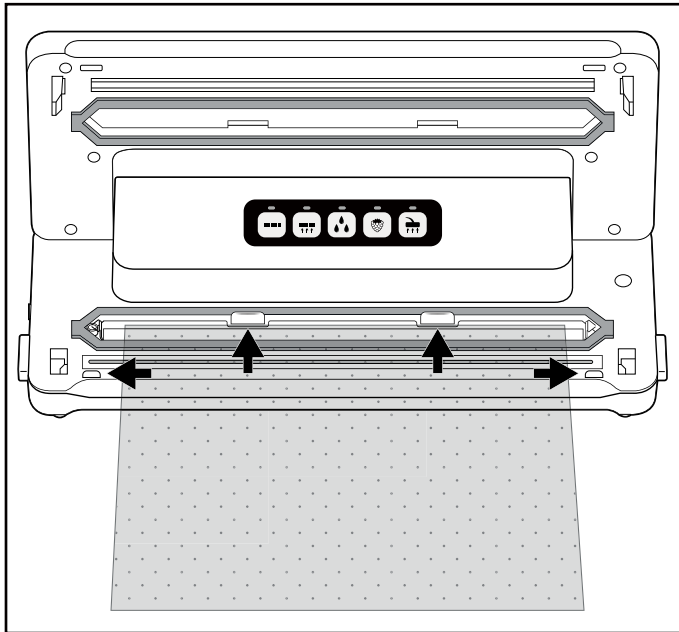

- ▶ Do not try to vacuum seal bags that contain only liquids.
- ▶ If you want to vacuum seal bags containing moist/juicy foods, make sure that no water or moisture can get into the appliance. If small quantities of liquid or food are accidentally sucked in, they will be deposited in the small drip tray that is located within the lower sealing ring ⑤.

- 1) Lay the open end of the bag as far into the appliance so that the opening of the bag is located centrally under the lower sealing ring ⑤. The bag should be inserted no further than the rear limiters ⑥ and must lie between the front limiters ⑦. Otherwise the vacuuming and welding will not function correctly:





- 2) Close the appliance lid ①. Ensure that both corners of the appliance lid ① click closed. If necessary, press them down once again on the markings  and  so that the appliance lid ① clicks into place and locks shut.



NOTE

- ▶ Ensure that the upper **10** and the lower sealing rings **5** are not damaged! Otherwise the device cannot suck the air out of the bag.
 - ▶ If either one of the sealing rings **10/5** is damaged, simply pull it out of the groove and press the replacement sealing ring into the groove.
- 3) If necessary, select the appropriate additional function for your food. Otherwise, you can skip this step and continue with point 4):
- Press the  button **14** if you want to vacuum a particularly moist or juicy food, such as freshly marinated meat or cut fruit.
If there is moisture between the film and the seam, this can lead to defective seals. When this function is activated, the sealing time is increased so that the seal is more stable.
If the additional function  “wet” is activated, the corresponding control lamp **14** lights up.
 - Press the  button **15** if you want to vacuum seal pressure-sensitive foods such as cakes or berries. When the additional function “soft” is activated, the suction pressure is slightly reduced and the food is not squeezed as much.
If the additional function  “soft” is activated, the corresponding control lamp **15** lights up.

NOTE

- ▶ If you want to vacuum a moist **and** pressure-sensitive food, you can also activate both additional functions simultaneously.
- 4) Press the  button **13**. The control lamp **13** lights up and the appliance sucks the air out of the bag. As soon as all the air is sucked out, the control lamp  **12** lights up. The appliance now seals the bag. As soon as the sealing process is completed, both control lamps **13/12** flash and then go out.
- 5) Once both control lamps **13/12** have gone out, you can open the lid by pressing the lid releases **8** and flipping the lid **1** upwards. Remove the vacuum-sealed bag.

NOTE

- ▶ You can stop the vacuuming process at any time by pressing the  button **13** again. The corresponding control lamp **13** goes out. Press the  button **13** again to resume the vacuuming process. If the appliance has already switched to the sealing process and the control lamp **12** is also lit, the process can be stopped with the  button **12**. The control lamps **13/12** flash and then go out. The appliance then stops the sealing process.
- ▶ Once you have sealed 5 bags in a row, allow the appliance to cool down for about 1 minute. During this cool-down phase, it is possible that you cannot start the appliance. After the cool-down phase, you can use the appliance as normal (even if a whole minute has not yet elapsed).

TIP – SOUS-VIDE COOKING

- ▶ As the supplied film is suitable for temperatures between -20°C and +110°C, it can be used for sous-vide cooking (vacuum cooking). "Sous-vide" is French and means "under vacuum". In vacuum cooking, the food (usually fish or meat, but vegetables can also be used) is vacuum-sealed in a bag and then cooked in water or steam cooked at a relatively low temperature (50° to 90°C). The advantage of this is that volatile flavours and aromas are not lost during cooking. The food does not dry out and the vitamins and flavours are preserved. Herbs or spices that are vacuum-sealed in the bag with the food give off a more intense flavour.

Vacuuming containers and resealable bags

NOTES

- ▶ Do not try to vacuum seal bags that contain only liquids.
- ▶ If you only want to vacuum seal liquids (like soups for example), use a container suitable for vacuuming. Make sure that the suction valve of the container does not protrude into the filled liquid. If necessary, leave sufficient distance to the rim of the container.
- ▶ If you want to vacuum seal bags containing moist/juicy foods, make sure that no water or moisture can get into the appliance. If small quantities of liquid or food are accidentally sucked in, they will be deposited in the small drip tray that is located within the lower sealing ring **5**.

You can vacuum seal containers and resealable bags using the vacuum hoses **17** and appropriate adapters **18/19/20** supplied with the appliance. Some bags/containers made by various manufacturers do not require an adapter **18/19/20** and you can push the black coupling piece on the vacuum hose **17** directly into the bag/container. Experiment to find out which adapter **18/19/20** creates the best seal or whether you even need an adapter **18/19/20** at all.

NOTE





- ▶ You can order suitable bags and containers separately. Please refer to section "Ordering replacement parts".
- ▶ The vacuum hoses **17** and adapters **18/19/20** are also compatible with bags and containers made by other manufacturers.

Adapters	e.g. suitable for
Adapter A 18	CASO* (VacuBoxx series), Ernesto, various bags with a valve
Adapter B 19	FoodSaver** (FFC02XX, FFC002X, 003X, 005X, 008X, 010X storage containers, lunchbox set T020-00024), various bags with a valve
Adapter C 20	CASO* (vacuum container set, wine stoppers), FoodSaver** (container set FSC003)
Without adapter	FoodSaver** (wine stopper, marinating box)





*CASO is a registered trademark of Caso Holding GmbH.

**FoodSaver is a registered trademark of Sunbeam Products, Inc.

Vacuuming sealing bags

- 1) Connect the vacuum hose **17** onto the suction fitting  **9** of the appliance.
- 2) Select the appropriate adapter A/B **18/19** for the bag you want to vacuum and attach it to the vacuum hose **17**.
- 3) Close the appliance lid **1**. Ensure that both corners of the appliance lid **1** click closed. If necessary, press them down once again on the markings  and  so that the appliance lid **1** clicks into place and locks shut.
- 4) Close the bag to be vacuum sealed carefully. Vacuum sealing only works properly if the bag is completely closed off. Position the bag so that the extraction opening of the bag is lying on a smooth surface.
- 5) Press the adapters A/B **18/19** firmly onto the round extraction opening on the bag.
- 6) Press the  button **16**. The control lamp **16** lights up and the appliance sucks the air out of the bag. As soon as all the air is sucked out, the control lamp **16** goes out.
- 7) You can now remove the adapter A/B **18/19** from the bag.

Vacuum sealing containers

- 1) Connect the vacuum hose **17** onto the suction fitting  **9** of the appliance.
- 2) Select the appropriate adapter **18/19/20** for the container you want to vacuum and attach it to the vacuum hose **17**.
- 3) Close the appliance lid **1**. Ensure that both corners of the appliance lid **1** click closed. If necessary, press them down once again on the markings  and  so that the appliance lid **1** clicks into place and locks shut.
- 4) Connect the adapter **18/19/20** to the appropriate fitting on the container. Please refer to the instruction manual of the container for further information.
- 5) Press the  button **16**. The control lamp **16** lights up and the appliance sucks the air out of the container. As soon as all the air is sucked out, the control lamp **16** goes out.
- 6) You can now remove the adapters **18/19/20** from the container and the appliance.

Cleaning

DANGER

Risk of fatal injury from electrocution!

- ▶ Remove the plug from the mains power socket before beginning to clean the device.
- ▶ Ensure that no moisture can penetrate the device during cleaning.

CAUTION

Possible damage to the appliance.

- ▶ Do not use aggressive or abrasive cleaning agents, as these may corrode the surface of the casing.
- ▶ Do not use any hard or sharp objects to remove any adhesive residue from the sealing wire **4**. Otherwise, the sealing wire **4** and/or the insulation could be damaged.

Cleaning the appliance

- ◆ Clean the surface of the housing of the appliance with a lightly moistened cloth and a mild detergent.
- ◆ Wipe off the upper **10** and the lower sealing rings **5**, as well as the press seal **11** with a damp cloth. Ensure that the appliance is dry before using it again.
- ◆ Wipe the vacuum hoses **17**, and the adapters **18/19/20** with a damp cloth. If there is heavy soiling, you can also clean these parts in hot water with a little detergent. Ensure that all components are completely dry before the next use.

- ◆ Clean the drip tray that is located between the lower sealing ring ⑤ in warm water with a little detergent.



You can also clean the drip tray in the dishwasher, if required. Make sure that the drip tray does not get jammed in the dishwasher. Use the upper basket in the dishwasher if possible.

Storage

The appliance has a built-in cable retainer ③ on the underside of the housing, on which you can wrap the power cable when it is not in use. Wind the power cable around the cable retainer ③ in the direction indicated by the arrows.

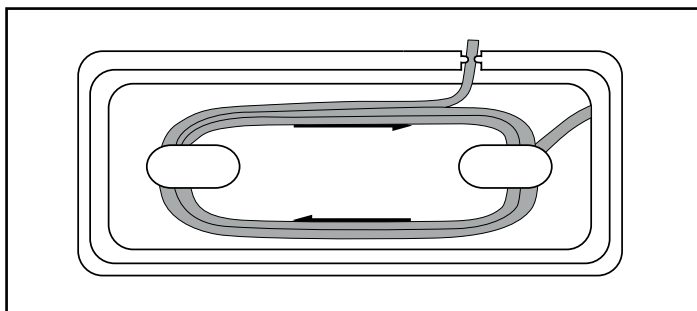

This prevents the power cable from getting caught or soiled, or becoming a source of danger by hanging loosely down.

CAUTION

Possible damage to the appliance.

- ▶ Do not click the appliance lid ① closed for storage! When the appliance lid ① is clicked closed it exerts permanent pressure on the upper ⑩ and lower sealing rings ⑤, as well as the press seal ⑪. This can negatively affect their function.
- ◆ Store the appliance in a clean, dry place away from direct sunlight.

Disposal

Applies only to France:



Points de collecte sur www.quefairedemesdechets.fr
Privilégiez la réparation ou le don de votre appareil !



The product, its packaging and the operating instructions are recyclable. They are subject to an extended manufacturer responsibility and will be collected separately.

Disposal of the appliance



The adjacent symbol of a crossed-out dustbin means that this appliance is subject to Directive 2012/19/EU. This directive states that this appliance may not be disposed of in the normal household waste at the end of its useful life, but must be taken to specially set-up collection locations, recycling depots or disposal companies.

The disposal is free of charge for the user. Protect the environment and dispose of this appliance properly.

If your old appliance has stored any personal data, you are responsible for deleting it yourself before returning it.



Your local community or municipal authorities can provide information on how to dispose of the worn-out product.

Disposal of the packaging



The packaging materials have been selected for their environmental friendliness and ease of disposal and are therefore recyclable. Dispose of packaging materials that are no longer needed in accordance with applicable local regulations.

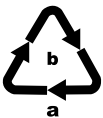

Dispose of the packaging in an environmentally friendly manner. Note the labelling on the packaging and separate the packaging material components for disposal, if necessary. The packaging material is labelled with abbreviations (a) and numbers (b) with the following meanings: 1–7: plastics, 20–22: paper and cardboard, 80–98: composites.

Kompernass Handels GmbH warranty

Dear Customer,

This appliance has a 3-year warranty valid from the date of purchase. If this product has any faults, you, the buyer, have certain statutory rights. Your statutory rights are not restricted in any way by the warranty described below.

Warranty conditions

The warranty period starts on the date of purchase. Please keep your receipt in a safe place. This will be required as proof of purchase.

If any material or manufacturing fault occurs within three years of the date of purchase of the product, we will either repair or replace the product for you or refund the purchase price (at our discretion). This warranty service requires that you present the defective appliance and the proof of purchase (receipt) within the three-year warranty period, along with a brief written description of the fault and of when it occurred.

If the defect is covered by the warranty, your product will either be repaired or replaced by us. The repair or replacement of a product does not signify the beginning of a new warranty period.

Warranty period and statutory claims for defects

The warranty period is not prolonged by repairs effected under the warranty. This also applies to replaced and repaired components. Any damage and defects present at the time of purchase must be reported immediately after unpacking. Repairs carried out after expiry of the warranty period shall be subject to a fee.

Scope of the warranty

This appliance has been manufactured in accordance with strict quality guidelines and inspected meticulously prior to delivery.

The warranty covers material faults or production faults. The warranty does not extend to product parts subject to normal wear and tear or to fragile parts which could be considered as consumable parts such as switches, batteries or parts made of glass.

The warranty does not apply if the product has been damaged, improperly used or improperly maintained. The directions in the operating instructions for the product regarding proper use of the product are to be strictly followed. Uses and actions that are discouraged in the operating instructions or which are warned against must be avoided.

This product is intended solely for private use and not for commercial purposes. The warranty shall be deemed void in cases of misuse or improper handling, use of force and modifications/repairs which have not been carried out by one of our authorised Service centres.

Warranty claim procedure

To ensure quick processing of your case, please observe the following instructions:

- Please have the till receipt and the item number (IAN) 406562_2207 available as proof of purchase.
- You will find the item number on the type plate on the product, an engraving on the product, on the front page of the operating instructions (below left) or on the sticker on the rear or bottom of the product.
- If functional or other defects occur, please contact the service department listed either by **telephone** or by **e-mail**.
- You can return a defective product to us free of charge to the service address that will be provided to you. Ensure that you enclose the proof of purchase (till receipt) and information about what the defect is and when it occurred.



You can download these instructions along with many other manuals, product videos and installation software at www.lidl-service.com.

This QR code will take you directly to the Lidl service page (www.lidl-service.com) where you can open your operating instructions by entering the item number (IAN) 406562_2207.

Service

GB Service Great Britain

Tel.: 0800 404 7657

E-Mail: kompennass@lidl.co.uk

IE Service Ireland

Tel.: 1800 101010

E-Mail: kompennass@lidl.ie

IAN 406562_2207

Importer

Please note that the following address is not the service address. Please use the service address provided in the operating instructions.

KOMPERNASS HANDELS GMBH

BURGSTRASSE 21

44867 BOCHUM

GERMANY

www.kompennass.com

Ordering replacement parts

You can order replacement parts for this product on the Internet at www.kompernass.com.



Scan the QR code with your smartphone/tablet. You can use this QR code to go directly to our website to view and order the available spare parts.

NOTE

- ▶ If you have problems with your online order, you can contact our service centre by phone or e-mail.
- ▶ Please always quote the article number (e.g. 406562_2207) when ordering. You can find it on the title page of these operating instructions.
- ▶ Please note that online ordering of replacement parts is not possible for all countries.

Inhaltsverzeichnis

Einleitung	24
Bestimmungsgemäße Verwendung	24
Lieferumfang und Transportinspektion	24
Auspacken	25
Gerätebeschreibung	25
Technische Daten	26
Sicherheitshinweise	26
Aufstellen und Anschließen	28
Anforderungen an den Aufstellort	28
Elektrischer Anschluss	28
Funktionen	29
Tipps	29
Schlauchfolie verschweißen	31
Vakuuieren	34
Schlauchfolie vakuumieren	34
Behälter und wiederverschließbare Beutel vakuumieren	36
Reinigung	38
Gerät reinigen	39
Aufbewahrung	39
Entsorgung	40
Gerät entsorgen	40
Verpackung entsorgen	41
Garantie der Kompernaß Handels GmbH	41
Service	43
Importeur	43
Ersatzteile bestellen	44

Einleitung

Herzlichen Glückwunsch zum Kauf Ihres neuen Gerätes!

Sie haben sich damit für ein modernes und hochwertiges Produkt entschieden. Die Bedienungsanleitung ist Bestandteil dieses Produktes. Sie enthält wichtige Hinweise für Sicherheit, Gebrauch und Entsorgung. Machen Sie sich vor der Benutzung des Produkts mit allen Bedien- und Sicherheitshinweisen vertraut. Benutzen Sie dieses Produkt nur wie beschrieben und für die angegebenen Einsatzbereiche. Händigen Sie alle Unterlagen bei Weitergabe des Produkts an Dritte mit aus.

Bestimmungsgemäße Verwendung

Dieses Gerät ist ausschließlich für das Einschweißen und Vakuumieren von Lebensmitteln in haushaltsüblichen Mengen und nur im privaten Hausgebrauch vorgesehen. Dieses Gerät ist nicht für den gewerblichen oder industriellen Einsatz und nicht für den Dauereinsatz bestimmt.

Eine andere oder darüber hinausgehende Benutzung gilt als nicht bestimmungsgemäß. Ansprüche jeglicher Art wegen Schäden aus nicht bestimmungsgemäßer Verwendung sind ausgeschlossen. Das Risiko trägt allein der Benutzer.

Lieferumfang und Transportinspektion

Das Gerät wird standardmäßig mit folgenden Komponenten geliefert:

- Vakuumierer
- 1x Folienrolle
- 2 x Schlauch
- 3 x Adapter
- 1x Ersatzdichtungsring
- Diese Bedienungsanleitung

HINWEIS

- ▶ Prüfen Sie die Lieferung auf Vollständigkeit und auf sichtbare Schäden.
- ▶ Bei einer unvollständigen Lieferung oder Schäden infolge mangelhafter Verpackung oder durch Transport wenden Sie sich an die Service-Hotline (siehe Kapitel **Service**).

Auspacken

- ◆ Entnehmen Sie alle Teile des Gerätes, die Schlauchfolie und die Bedienungsanleitung aus dem Karton.
- ◆ Entfernen Sie sämtliches Verpackungsmaterial.
- ◆ Entfernen Sie eventuelle Schutzfolien vom Gerät.

GEFAHR

- ▶ Verpackungsmaterialien dürfen nicht zum Spielen von Kindern verwendet werden. Es besteht Erstickungsgefahr.

Gerätebeschreibung

Abbildung A

- 1 Gerätedeckel
- 2 Absaugöffnung
- 3 Kabelaufwicklung
- 4 Schweißdraht
- 5 unterer Dichtungsring
- 6 hintere Begrenzungen
- 7 vordere Begrenzungen
- 8 Deckelentriegelung
- 9 Ansaugvorrichtung 
- 10 oberer Dichtungsring
- 11 Anpressdichtung

Abbildung B







- 12 Taste  (Funktion „verschweißen“ starten/abbrechen) mit Kontrollleuchte (rot)
- 13 Taste  (Funktion „vakuumieren und verschweißen“ starten/abbrechen) mit Kontrollleuchte (rot)
- 14 Taste  (Zusatz-Funktion „Wet“ aktivieren/deaktivieren) mit Kontrollleuchte (grün)
- 15 Taste  (Zusatz-Funktion „Soft“ aktivieren/deaktivieren) mit Kontrollleuchte (grün)
- 16 Taste  (Funktion „extern vakuumieren“ starten/abbrechen) mit Kontrollleuchte (grün)

Abbildung C:

- 17 Vakuumschlauch
- 18 Adapter A
- 19 Adapter B
- 20 Adapter C

Technische Daten

Betriebsspannung	220 - 240 V ~ (Wechselspannung), 50/60 Hz
Leistungsaufnahme	125 W
Schutzklasse	II /  (Doppelisolierung)
	Alle Teile dieses Gerätes, die mit Lebensmitteln in Berührung kommen, sind lebensmittelecht.

Sicherheitshinweise

GEFAHR EINES ELEKTRISCHEN SCHLAGES!

- Kontrollieren Sie das Gerät vor der Verwendung auf äußere, sichtbare Schäden. Nehmen Sie ein beschädigtes Gerät nicht in Betrieb.
- Wenn die Netzanschlussleitung dieses Gerätes beschädigt wird, muss sie durch den Hersteller oder seinen Kundendienst oder eine ähnlich qualifizierte Person ersetzt werden, um Gefährdungen zu vermeiden.
- Benutzen Sie das Gerät niemals mit einem fehlerhaften Netzkabel.
- Benutzen Sie keine Verlängerungskabel oder Steckdosenleisten, die nicht den erforderlichen Sicherheitsbestimmungen entsprechen.
- Öffnen Sie niemals das Gehäuse des Gerätes!
- Ziehen Sie den Netzstecker aus der Steckdose, bevor Sie mit der Reinigung beginnen.
- Stellen Sie sicher, dass bei der Reinigung keine Feuchtigkeit in das Gerät eindringt.

⚠ VERLETZUNGSGEFAHR!

- Lassen Sie Reparaturen am Gerät nur von autorisierten Fachbetrieben oder dem Kundenservice durchführen. Durch unsachgemäße Reparaturen können Verletzungsgefahren für den Benutzer entstehen oder das Gerät wird beschädigt. Zudem erlischt der Garantieanspruch.
- Die Steckdose muss leicht zugänglich sein, so dass das Netzkabel im Notfall leicht abgezogen werden kann.
- Reinigung und Benutzer-Wartung dürfen nicht von Kindern ohne Beaufsichtigung durchgeführt werden.
- Dieses Gerät kann von Kindern ab 8 Jahren und darüber sowie von Personen mit verringerten physischen, sensorischen oder mentalen Fähigkeiten oder Mangel an Erfahrung und Wissen benutzt werden, wenn sie beaufsichtigt oder bezüglich des sicheren Gebrauchs des Gerätes unterwiesen wurden und die daraus resultierenden Gefahren verstehen.
- Kinder dürfen nicht mit dem Gerät spielen!
- Kinder müssen beaufsichtigt werden, um sicherzustellen, dass sie nicht mit dem Gerät spielen.
- Lassen Sie das Gerät niemals unbeaufsichtigt, wenn es betriebsbereit ist. Ziehen Sie nach Gebrauch oder bei Arbeitsunterbrechungen stets den Netzstecker aus der Steckdose, um versehentliches Einschalten zu vermeiden.

⚠ ACHTUNG - SACHSCHADEN!

- Benutzen Sie keine externe Zeitschaltuhr oder ein separates Fernwirksystem, um das Gerät zu betreiben.

HINWEIS

- ▶ Es ist keine Aktion seitens der Benutzer erforderlich, um das Produkt zwischen 50 und 60 Hz umzustellen. Das Produkt passt sich sowohl für 50 als auch für 60 Hz an.

Aufstellen und Anschließen

Anforderungen an den Aufstellort

Für einen sicheren und fehlerfreien Betrieb des Gerätes muss der Aufstellort folgende Voraussetzungen erfüllen:





- Bei Aufstellung des Gerätes das Gerät auf eine feste, flache und waagerechte Unterlage stellen.
- Betreiben Sie das Gerät nicht in einer heißen, nassen oder sehr feuchten Umgebung oder in der Nähe von brennbarem Material.
- Die Steckdose muss leicht zugänglich sein, so dass das Netzkabel notfalls leicht abgezogen werden kann.

Elektrischer Anschluss

ACHTUNG

- ▶ Vergleichen Sie vor dem Anschließen des Gerätes die Anschlussdaten (Spannung und Frequenz) auf dem Typenschild mit denen Ihres Elektronetzes. Diese Daten müssen übereinstimmen, damit keine Schäden am Gerät auftreten.
 - ▶ Vergewissern Sie sich, dass das Netzkabel des Gerätes unbeschädigt ist und nicht über heiße Flächen und/oder scharfe Kanten verlegt wird.
 - ▶ Achten Sie darauf, dass das Netzkabel nicht straff gespannt oder geknickt wird.
 - ▶ Lassen Sie das Netzkabel nicht über Ecken hängen (Stolperdrahteffekt).
- ◆ Stecken Sie den Netzstecker in die Netzsteckdose.





Funktionen

Taste		Funktion
	12	Funktion „Verschweißen“ starten/abbrechen (ohne Vakuumieren)
	13	Funktion „vakuumieren und verschweißen“ starten/abbrechen
	14	Zusatz-Funktion „Wet“ aktivieren/deaktivieren (für besonders feuchte Lebensmittel)
	15	Zusatz-Funktion „Soft“ aktivieren/deaktivieren (für druckempfindliche Lebensmittel, wie z. B. Früchte oder Torten)
	16	Funktion „extern vakuumieren“ starten/abbrechen (zum Vakuumieren mit Schlauch und Adapter)

Tipps

In nachfolgender Tabelle erhalten Sie Hinweise zur optimalen Vorbereitung und Verarbeitung der Lebensmittel.

Lebensmittel	Hinweise	Empfohlenes Behältnis	Empfohlene Zusatz-Funktion
Fleisch/Fisch	<ul style="list-style-type: none"> – nur in frischer Qualität verwenden, – Kühlkette nicht unterbrechen 	– Beutel	
Gemüse	<ul style="list-style-type: none"> – schälen oder waschen und trocknen – wenige Minuten in kochendem Wasser blanchieren, mit Eiswasser abschrecken und abtrocknen, um den Verlust von Geschmack und Farbe oder Gasbildung* während der Lagerung zu vermeiden 	– Beutel	

Lebensmittel	Hinweise	Empfohlenes Behältnis	Empfohlene Zusatz-Funktion
Blattgemüse/ Salat	– waschen und trocknen – nicht zum Einfrieren geeignet	– Behälter	
Obst	– schälen oder waschen und trocknen	– Kühlschrank: Behälter	
		– Gefrierschrank: Beutel	 
Kräuter	– waschen und trocknen – ganze Stängel	– Beutel	
Backwaren		– Behälter	
		– Beutel	
Pulvrige Lebensmittel	– ein Stück Küchenrolle oben in den Beutel/Behälter geben oder in Originalver- packung vakuumieren	– Beutel – Behälter	
Kalte Flüssigkeiten		– Behälter	
Abgekühlte, ge- garte Speisen		– Behälter	
		– Beutel	

*Gilt z. B. für alle Kohlarten (Brokkoli, Rosenkohl, Grünkohl etc.), Spargel, Zuckerschoten, Bohnen, Romanesco und Pak Choy.

Schlauchfolie verschweißen

HINWEISE ZUR FOLIE

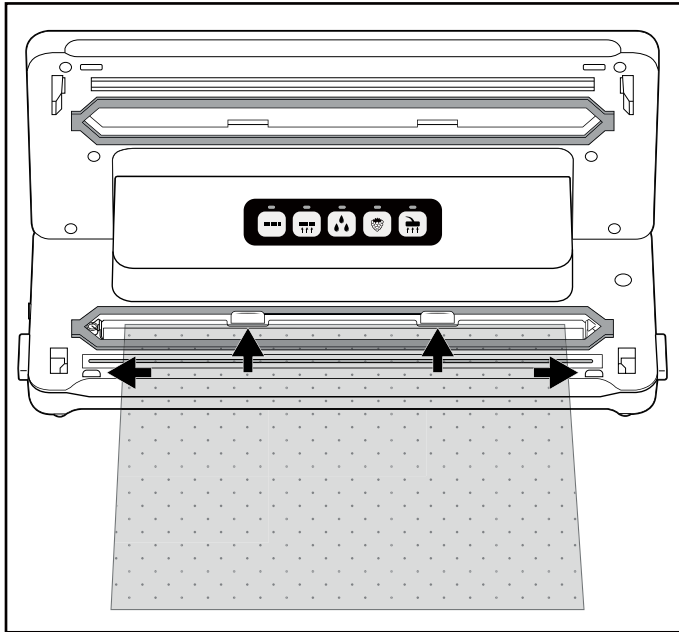

- ▶ Die Folie darf maximal 30 cm breit sein. Ansonsten kann sie nicht korrekt verschweißt werden.
- ▶ Benutzen Sie für dieses Gerät nur Folien, die auf einer Seite eine Struktur haben (Punkte oder Rillen) und eine Stärke von ca. 0,17 - 0,29 mm (170 - 290 µ) und aus Nylon (PA) - PE hergestellt sind. Ansonsten wird die Schweißnaht nicht dicht und das Gerät kann beschädigt werden. Sie erkennen Folien dieser Art an den Angaben auf der Verpackung. Je nach Art und Stärke der Folie variiert die Qualität der Schweißnaht.
- ▶ Die mitgelieferte Folie ist für Temperaturen zwischen -20 °C und +110 °C geeignet.
- ▶ Die mitgelieferte Folie ist BPA-frei und mikrowelleneeignet. Erhitzen Sie die Beutel jedoch niemals komplett verschweißt in der Mikrowelle. Der Beutel kann bersten! Eine Seite des Beutels muss geöffnet sein. Erhitzen Sie die Beutel maximal 3 Minuten bei maximal 900 W.

- 1) Schneiden Sie die gewünschte Länge für Ihren Beutel von der Schlauchfolie mit einer Schere möglichst gerade ab.
- 2) Öffnen Sie den Gerätedeckel **1**, indem Sie die Deckelentriegelungen **8** drücken und den Gerätedeckel **1** nach oben hin öffnen.
- 3) Legen Sie das offene Ende des Beutels so weit in das Gerät, dass sich die Öffnung des Beutels mittig innerhalb des unteren Dichtungsringes **5** befindet. Der Beutel darf maximal bis an die hinteren Begrenzungen **6** stoßen und muss zwischen den vorderen Begrenzungen **7** liegen. Wenn der Beutel über einer oder beiden Begrenzungen **6/7** liegt, kann der Beutel nicht korrekt verschweißt werden:



HINWEIS

► Die Beutelloffnung muss glatt auf dem Schweißdraht ④ liegen. Ansonsten funktioniert das Verschweißen nicht richtig.

- 4) Schließen Sie den Gerätedeckel ❶. Die Anpressdichtung ❶ presst den Beutel auf den Schweißdraht ④, so dass eine glatte Naht entsteht. Achten Sie dabei darauf, dass beide Ecken des Gerätedeckels ❶ einrasten. Drücken Sie diese gegebenenfalls noch einmal an den Markierungen  und  herunter, so dass der Gerätedeckel ❶ einrastet und verriegelt ist.
- 5) Drücken Sie die Taste  ❷. Die Kontrollleuchte ❷ leuchtet. Sobald der Versiegelungsvorgang abgeschlossen ist, blinkt die Kontrollleuchte ❷ und erlischt dann.

HINWEIS

► Sie können den Versiegelungsvorgang jederzeit abbrechen, indem Sie die Taste  ❷ erneut drücken. Die Kontrollleuchte ❷ blinkt und erlischt dann.

ACHTUNG - SACHSCHADEN

Wenn die Kontrollleuchte ⑫ während des Versiegelungsvorgangs nach spätestens 10 Sekunden nicht erlischt, liegt ein Defekt des Gerätes vor!

- ▶ Ziehen Sie sofort den Netzstecker aus der Netzsteckdose. Versuchen Sie nicht, das Gerät selber zu reparieren. Wenden Sie sich an den Kundendienst.

- 6) Öffnen Sie den Gerätedeckel ①, indem Sie die Deckelentriegelungen ⑧ drücken und den Gerätedeckel ① nach oben hin öffnen. Entnehmen Sie den Beutel. Dieser ist nun an einem Ende verschweißt.

HINWEIS

- ▶ Stellen Sie sicher, dass die Schweißnaht ordnungsgemäß ist. Eine korrekte Schweißnaht soll ein glatter, gerader Streifen ohne Falten sein.

- 7) Befüllen Sie den Beutel. Sie müssen mindestens 6 cm Beutel bis zur verschweißenden Kante frei lassen.

ACHTUNG - SACHSCHADEN

- ▶ Befüllen Sie den Beutel so, dass möglichst keine Lebensmittelreste oder Flüssigkeiten beim Verschweißen herauslaufen und in das Gerät gelangen können.

- 8) Wenn Sie den Beutel nicht vakuumieren wollen, verschweißen Sie nun die andere, offene Seite.

HINWEIS

- ▶ Warten Sie einige Sekunden, bevor Sie den nächsten Beutel verschweißen, damit das Gerät abkühlen kann. Während dieser Abkühlphase können Sie die Funktion „Verschweißen“ nicht starten.

Vakuuieren

Schlauchfolie vakuuieren



Sie können beim Verschweißen auch die Luft aus dem Beutel saugen (vakuuieren):

HINWEIS

- ▶ Vakuuieren Sie keine Beutel, in denen sich ausschließlich Flüssigkeiten befinden.
- ▶ Wenn Sie Beutel mit feuchten/saftigen Lebensmitteln vakuuieren wollen, achten Sie darauf, dass keine Flüssigkeiten in das Gerät gesaugt werden. Sollten doch mal ungewollt kleinere Mengen an Flüssigkeiten oder Lebensmittel eingesaugt werden, gelangen diese in die kleine Auffangschale, die sich zwischen dem unteren Dichtungsring **5** befindet.

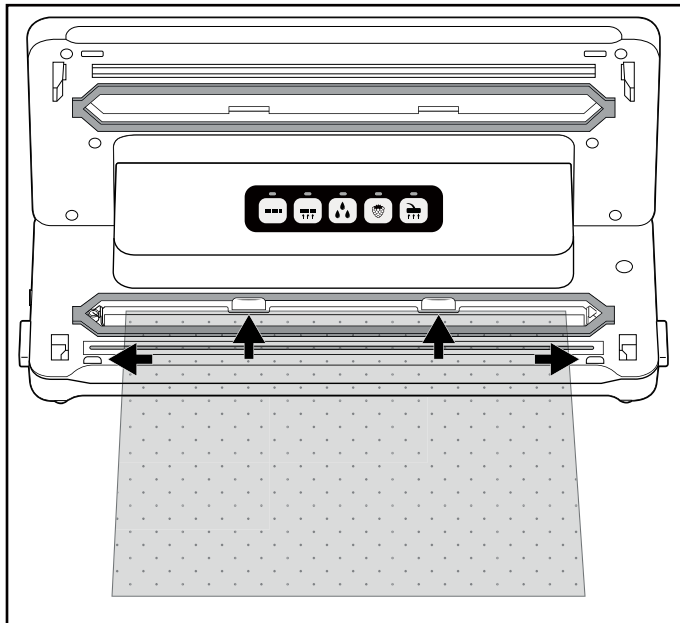
- 1) Legen Sie das offene Ende des Beutels so weit in das Gerät, dass sich die Öffnung des Beutels mittig innerhalb des unteren Dichtungsringes **5** befindet. Der Beutel darf maximal bis an die hinteren Begrenzungen **6** stoßen und muss zwischen den vorderen Begrenzungen **7** liegen. Ansonsten funktioniert das Absaugen und Verschweißen nicht:







- 2) Schließen Sie den Gerätedeckel **1**. Achten Sie dabei darauf, dass beide Ecken des Gerätedeckels **1** einrasten. Drücken Sie diese gegebenenfalls noch einmal an den Markierungen  und  herunter, so dass der Gerätedeckel **1** einrastet und verriegelt ist.

HINWEIS



- ▶ Achten Sie darauf, dass der obere **10** und der untere Dichtungsring **5** nicht beschädigt sind! Ansonsten kann das Gerät die Luft nicht aus dem Beutel saugen.
- ▶ Sollte einer der Dichtungsringe **10/5** beschädigt sein, ziehen Sie diesen einfach aus der Vertiefung heraus und drücken Sie die Ersatzdichtung in die Vertiefung rein.

3) Wählen Sie gegebenenfalls die passende Zusatz-Funktion für Ihr Lebensmittel. Ansonsten überspringen Sie diesen Handlungsschritt und fahren mit Punkt 4) fort:



- Drücken Sie die Taste  **14**, wenn Sie ein besonders feuchtes oder saftiges Lebensmittel, wie frisch mariniertes Fleisch oder geschnittenes Obst, vakuumieren wollen.
Wenn sich Feuchtigkeit zwischen der Folie an der Schweißnaht befindet, kann dies zu fehlerhaften Schweißnähten führen. Bei Aktivierung dieser Funktion wird die Zeit des Verschweißens erhöht, so dass die Schweißnaht stabiler ist.
Wenn die Zusatz-Funktion  „Wet“ aktiviert ist, leuchtet die dazugehörige Kontrollleuchte **14**.
- Drücken Sie die Taste  **15**, wenn Sie druckempfindliche Lebensmittel, wie Torten oder Beeren, vakuumieren wollen. Bei Aktivierung der Zusatz-Funktion „Soft“ wird der Unterdruck etwas reduziert und das Lebensmittel nicht so stark gequetscht.
Wenn die Zusatz-Funktion  „Soft“ aktiviert ist, leuchtet die dazugehörige Kontrollleuchte **15**.

HINWEIS

- ▶ Wenn Sie ein feuchtes **und** druckempfindliches Lebensmittel vakuumieren wollen, können Sie auch beide Zusatz-Funktionen gleichzeitig aktivieren.

- 4) Drücken Sie die Taste  **13**. Die Kontrollleuchte **13** leuchtet und das Gerät zieht die Luft aus dem Beutel. Sobald die Luft abgesaugt wurde, leuchtet zusätzlich die Kontrollleuchte  **12**. Das Gerät versiegelt nun den Beutel. Sobald der Versiegelungsvorgang beendet ist, blinken beide Kontrollleuchten **13/12** und erlöschen dann.
- 5) Wenn beide Kontrollleuchten **13/12** erloschen sind, können Sie den Deckel öffnen, indem Sie die Deckelentriegelungen **8** drücken und den Gerätedeckel **1** nach oben hin öffnen. Entnehmen Sie den vakuumierten und versiegelten Beutel.

HINWEIS

- ▶ Sie können den Vakuumiervorgang jederzeit unterbrechen, indem Sie die Taste  **13** erneut drücken. Die dazugehörige Kontrollleuchte **13** erlischt. Wenn Sie die Taste  **13** erneut drücken, wird der Vakuumiervorgang fortgesetzt.
Hat das Gerät schon in den Versiegelungsvorgang gewechselt und die Kontrollleuchte **12** leuchtet zusätzlich, kann der Vorgang auch mit der Taste  **12** abgebrochen werden. Die Kontrollleuchten **13**/**12** blinken erst und erlöschen dann. Das Gerät stoppt den Versiegelungsvorgang.
- ▶ Wenn Sie 5 Beutel hintereinander vakuumiert und verschweißt haben, lassen Sie das Gerät ca. 1 Minute abkühlen. Während dieser Abkühlphase kann es sein, dass sich das Gerät nicht starten lässt.
Nach der Abkühlphase können Sie das Gerät normal weiterverwenden (auch wenn noch keine ganze Minute verstrichen ist).

TIPP - „SOUS-VIDE-GAREN“

- ▶ Da die mitgelieferte Folie für Temperaturen zwischen -20 °C und +110 °C geeignet ist, können Sie diese zum sogenannten „Sous-vidé-Garen“ (Vakuumgaren) nutzen. „Sous-vidé“ ist französisch und bedeutet „unter Vakuum“. Beim Vakuumgaren wird das Gargut (hauptsächlich Fisch oder Fleisch, jedoch ist auch Gemüse möglich) in einem Vakuumbeutel eingeschweißt und dann darin bei Niedrigtemperatur (ca. 50 bis 90 °C) im Wasserbad oder unter Dampf gegart. Das hat den Vorteil, dass flüchtige Geschmacksstoffe oder Aromen während des Garens nicht austreten können. Das Gargut trocknet nicht aus und Vitamine und Aromen werden geschont. Kräuter oder Gewürze, die mit in den Vakuumbeutel eingeschweißt werden, geben ihren Geschmack intensiver an das Gargut ab.

Behälter und wiederverschließbare Beutel vakuumieren

HINWEISE

- ▶ Vakuumieren Sie keine Beutel, in denen sich ausschließlich Flüssigkeiten befinden.
- ▶ Wenn Sie ausschließlich Flüssigkeiten, z. B. Suppen vakuumieren wollen, nutzen Sie einen zum Vakuumieren geeigneten Behälter. Achten Sie darauf, dass das Absaugventil des Behälters nicht in die eingefüllte Flüssigkeit ragt. Lassen Sie gegebenenfalls ausreichend Abstand zum Rand des Behälters.
- ▶ Wenn Sie Beutel mit feuchten/saftigen Lebensmitteln vakuumieren wollen, achten Sie darauf, dass keine Flüssigkeiten in das Gerät gesaugt werden. Sollten doch mal ungewollt kleinere Mengen an Flüssigkeiten oder Lebensmittel eingesaugt werden, gelangen diese in die kleine Auffangschale, die sich zwischen dem unteren Dichtungsring **5** befindet.

Mit den im Lieferumfang enthaltenen Vakuumschläuchen **17** und entsprechenden Adaptern **18/19/20** können Sie Behälter und wiederverschließbare Beutel vakuumieren. Bei einigen Beuteln oder Behältern von verschiedenen Herstellern kann es sein, dass kein Adapter **18/19/20** nötig ist und Sie direkt das schwarze Kupplungsstück am Vakuumschlauch **17** in den Beutel/den Behälter schieben können. Probieren Sie aus, welcher Adapter **18/19/20** am besten abschließt und ob einer der Adapter **18/19/20** überhaupt nötig ist.

HINWEIS



- ▶ Geeignete Beutel und Behälter sind über unseren Onlineshop separat erhältlich, sehen Sie dazu das Kapitel „Ersatzteile bestellen“.
- ▶ Die Vakuumschläuche **17** und die Adapter **18/19/20** sind auch mit Beuteln und Behältern von anderen Herstellern kompatibel.

Adapter	z. B. passend für
Adapter A 18	CASO* (Serie VacuBoxx), Ernesto, verschiedene Beutel mit Ventil
Adapter B 19	FoodSaver** (Frischebehälter FFC02XX, FFC002X, 003X, 005X, 008X, 010X, Lunchbox-Set T020-00024), verschiedene Beutel mit Ventil
Adapter C 20	CASO* (Vakuumbehälter-Set, Weinstopfen), FoodSaver** (Behälter-Set FSC003)
Ohne Adapter	FoodSaver** (Weinstopfen, Marinierbox)

*CASO ist eine eingetragene Marke der Caso Holding GmbH.





**Foodsaver ist eine eingetragene Marke der Sunbeam Products, Inc.

Beutel vakuumieren

- 1) Schließen Sie einen Vakuumschlauch **17** an die Ansaugvorrichtung  **9** des Gerätes an.
- 2) Wählen Sie den passenden Adapter A/B **18/19** für den Beutel, den Sie vakuumieren wollen und stecken Sie diesen auf den Vakuumschlauch **17**.
- 3) Schließen Sie den Gerätedeckel **1**. Achten Sie dabei darauf, dass beide Ecken des Gerätedeckels **1** einrasten. Drücken Sie diese gegebenenfalls noch einmal an den Markierungen  und  herunter, so dass der Gerätedeckel **1** einrastet und verriegelt ist.
- 4) Schließen Sie den zu vakuumierenden Beutel sorgfältig. Das Vakuumieren funktioniert nur, wenn der Beutel komplett verschlossen ist. Positionieren Sie den Beutel am besten so, dass die Absaugöffnung des Beutels auf einer glatten Oberfläche liegt.
- 5) Drücken Sie den Adapter A/B **18/19** fest auf die Absaugöffnung am Beutel.

- 6) Drücken Sie die Taste  **16**. Die Kontrollleuchte **16** leuchtet und das Gerät zieht die Luft aus dem Beutel. Sobald die Luft abgesaugt wurde, erlischt die Kontrollleuchte **16**.
- 7) Sie können den Adapter A/B **18/19** nun vom Beutel entfernen.

Behälter vakuumieren

- 1) Schließen Sie einen Vakuumschlauch **17** an die Ansaugvorrichtung  **9** des Gerätes an.
- 2) Wählen Sie den passenden Adapter **18/19/20** für den Behälter, den Sie vakuumieren wollen und stecken Sie diesen auf den Vakuumschlauch **17**.
- 3) Schließen Sie den Gerätedeckel **1**. Achten Sie dabei darauf, dass beide Ecken des Gerätedeckels **1** einrasten. Drücken Sie diese gegebenenfalls noch einmal an den Markierungen  und  herunter, so dass der Gerätedeckel **1** einrastet und verriegelt ist.
- 4) Schließen Sie den Adapter **18/19/20** an die entsprechende Vorrichtung des Behälters an. Sehen Sie für weitere Informationen in die Bedienungsanleitung des Behälters.
- 5) Drücken Sie die Taste  **16**. Die Kontrollleuchte **16** leuchtet und das Gerät zieht die Luft aus dem Behälter. Sobald die Luft abgesaugt wurde, erlischt die Kontrollleuchte **16**.
- 6) Sie können die Adapter **18/19/20** nun vom Behälter und vom Gerät entfernen.

Reinigung

GEFAHR

Lebensgefahr durch elektrischen Strom!

- ▶ Ziehen Sie den Netzstecker aus der Steckdose, bevor Sie mit der Reinigung beginnen.
- ▶ Stellen Sie sicher, dass bei der Reinigung keine Feuchtigkeit in das Gerät eindringt.

ACHTUNG

Mögliche Beschädigung des Gerätes

- ▶ Verwenden Sie keine aggressiven oder scheuernden Reinigungsmittel, da diese die Gehäuseoberfläche angreifen können.
- ▶ Verwenden Sie keine harten oder scharfen Gegenstände, um eventuelle Klebereste vom Schweißdraht **4** zu entfernen. Andernfalls könnte der Schweißdraht **4** oder die Isolierung beschädigt werden.

Gerät reinigen

- ◆ Reinigen Sie die Gehäuseoberfläche mit einem leicht feuchten Tuch und einem milden Spülmittel.
- ◆ Wischen Sie den oberen ⑩ und den unteren Dichtungsring ⑤ sowie die Anpressdichtung ⑪ mit einem feuchten Tuch ab. Stellen Sie sicher, dass das Gerät wieder trocken ist, bevor Sie es erneut verwenden.
- ◆ Wischen Sie die Vakuumschläuche ⑰ sowie die Adapter ⑱/⑲/⑳ mit einem feuchten Tuch ab. Bei starker Verschmutzung können Sie diese Teile auch in warmem Wasser mit etwas Spülmittel reinigen. Stellen Sie sicher, dass alle Teile vor einer erneuten Benutzung trocken sind.
- ◆ Spülen Sie die Auffangschale für Flüssigkeiten, die sich zwischen dem unteren Dichtungsring ⑤ befindet, in warmem Wasser mit etwas Spülmittel.



Bei Bedarf können Sie die Auffangschale auch in der Spülmaschine reinigen. Achten Sie dabei darauf, die Auffangschale nicht einzuklemmen und benutzen Sie, wenn möglich, den oberen Korb der Spülmaschine.

Aufbewahrung

Das Gerät hat eine integrierte Kabelaufwicklung ③ an der Gehäuseunterseite, auf die Sie das Netzkabel bei Nichtgebrauch aufwickeln können. Wickeln Sie das Netzkabel in Richtung der abgebildeten Pfeile um die Kabelaufwicklung ③.

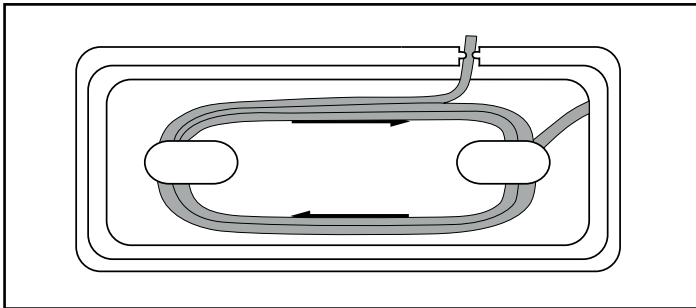

Dadurch vermeiden Sie, dass das Netzkabel eingeklemmt, verschmutzt oder durch das lose Herabhängen zur Gefahrenquelle wird.

ACHTUNG

Mögliche Beschädigung des Gerätes

- ▶ Lassen Sie, während Sie das Gerät lagern, nicht den Gerätedeckel ❶ einrasten! Wenn der Gerätedeckel ❶ eingerastet ist, wird andauernder Druck auf den oberen ❷ und unteren Dichtungsring ❸ sowie auf die Anpressdichtung ❹ ausgeübt. Diese können dadurch in Ihrer Funktion beeinträchtigt werden.
- ◆ Lagern Sie das Gerät an einem sauberen, trockenen Ort ohne direkte Sonneneinstrahlung.

Entsorgung

Für Frankreich gilt:



Das Produkt, die Verpackung und die Bedienungsanleitung sind recycelbar, unterliegen einer erweiterten Herstellerverantwortung und werden getrennt gesammelt.

Gerät entsorgen



Das nebenstehende Symbol einer durchgestrichenen Mülltonne auf Rädern zeigt an, dass dieses Gerät der Richtlinie 2012/19/EU unterliegt. Diese Richtlinie besagt, dass Sie dieses Gerät am Ende seiner Nutzungszeit nicht mit dem normalen Haushaltsmüll entsorgen dürfen, sondern in speziell eingerichteten Sammelstellen, Wertstoffhöfen oder Entsorgungsbetrieben abgeben müssen.

Diese Entsorgung ist für Sie kostenfrei. Schonen Sie die Umwelt und entsorgen Sie fachgerecht.

Für den deutschen Markt gilt:

Beim Kauf eines Neugerätes haben Sie das Recht, ein entsprechendes Altgerät an Ihren Händler zurückzugeben. Händler von Elektro- und Elektronikgeräten sowie Lebensmittelhändler, die regelmäßig Elektro- und Elektronikgeräte verkaufen, sind verpflichtet, bis zu drei Altgeräte unentgeltlich zurückzunehmen, auch ohne dass ein Neugerät gekauft wird, wenn die Altgeräte in keiner Abmessung größer als 25 cm sind. LIDL bietet Ihnen Rücknahmemöglichkeiten direkt in den Filialen und Märkten an.

Sofern Ihr Altgerät personenbezogene Daten enthält, sind Sie selbst für deren Löschung verantwortlich, bevor Sie es zurückgeben.



Weitere Möglichkeiten zur Entsorgung des ausgedienten Produkts erfahren Sie bei Ihrer Gemeinde- oder Stadtverwaltung.

Verpackung entsorgen



Die Verpackungsmaterialien sind nach umweltverträglichen und entsorgungstechnischen Gesichtspunkten ausgewählt und deshalb recyclebar. Entsorgen Sie nicht mehr benötigte Verpackungsmaterialien gemäß den örtlich geltenden Vorschriften.

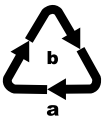

Entsorgen Sie die Verpackung umweltgerecht. Beachten Sie die Kennzeichnung auf den verschiedenen Verpackungsmaterialien und trennen Sie diese gegebenenfalls gesondert. Die Verpackungsmaterialien sind gekennzeichnet mit Abkürzungen (a) und Ziffern (b) mit folgender Bedeutung: 1–7: Kunststoffe, 20–22: Papier und Pappe, 80–98: Verbundstoffe.

Garantie der Kompernaß Handels GmbH

Sehr geehrte Kundin, sehr geehrter Kunde,

Sie erhalten auf dieses Gerät 3 Jahre Garantie ab Kaufdatum. Im Falle von Mängeln dieses Produkts stehen Ihnen gegen den Verkäufer des Produkts gesetzliche Rechte zu. Diese gesetzlichen Rechte werden durch unsere im Folgenden dargestellte Garantie nicht eingeschränkt.

Garantiebedingungen

Die Garantiefrist beginnt mit dem Kaufdatum. Bitte bewahren Sie den Kassenbonn gut auf. Dieser wird als Nachweis für den Kauf benötigt.

Tritt innerhalb von drei Jahren ab dem Kaufdatum dieses Produkts ein Material- oder Fabrikationsfehler auf, wird das Produkt von uns – nach unserer Wahl – für Sie kostenlos repariert, ersetzt oder der Kaufpreis erstattet. Diese Garantieleistung setzt voraus, dass innerhalb der Dreijahresfrist das defekte Gerät und der Kaufbeleg (Kassenbonn) vorgelegt und schriftlich kurz beschrieben wird, worin der Mangel besteht und wann er aufgetreten ist.

Wenn der Defekt von unserer Garantie gedeckt ist, erhalten Sie das reparierte oder ein neues Produkt zurück. Mit Reparatur oder Austausch des Produkts beginnt kein neuer Garantiezeitraum.

Garantiezeit und gesetzliche Mängelansprüche

Die Garantiezeit wird durch die Gewährleistung nicht verlängert. Dies gilt auch für ersetzte und reparierte Teile. Eventuell schon beim Kauf vorhandene Schäden und Mängel müssen sofort nach dem Auspacken gemeldet werden. Nach Ablauf der Garantiezeit anfallende Reparaturen sind kostenpflichtig.

Garantieumfang

Das Gerät wurde nach strengen Qualitätsrichtlinien sorgfältig produziert und vor Auslieferung gewissenhaft geprüft.

Die Garantieleistung gilt für Material- oder Fabrikationsfehler. Diese Garantie erstreckt sich nicht auf Produktteile, die normaler Abnutzung ausgesetzt sind und daher als Verschleißteile angesehen werden können oder für Beschädigungen an zerbrechlichen Teilen, z. B. Schalter, Akkus oder Teile, die aus Glas gefertigt sind.

Diese Garantie verfällt, wenn das Produkt beschädigt, nicht sachgemäß benutzt oder gewartet wurde. Für eine sachgemäße Benutzung des Produkts sind alle in der Bedienungsanleitung aufgeführten Anweisungen genau einzuhalten. Verwendungszwecke und Handlungen, von denen in der Bedienungsanleitung abgeraten oder vor denen gewarnt wird, sind unbedingt zu vermeiden.

Das Produkt ist nur für den privaten und nicht für den gewerblichen Gebrauch bestimmt. Bei missbräuchlicher und unsachgemäßer Behandlung, Gewaltanwendung und bei Eingriffen, die nicht von unserer autorisierten Servicenederlassung vorgenommen wurden, erlischt die Garantie.

Abwicklung im Garantiefall

Um eine schnelle Bearbeitung Ihres Anliegens zu gewährleisten, folgen Sie bitte den folgenden Hinweisen:

- Bitte halten Sie für alle Anfragen den Kassenbon und die Artikelnummer (IAN) 406562_2207 als Nachweis für den Kauf bereit.
- Die Artikelnummer entnehmen Sie bitte dem Typenschild am Produkt, einer Gravur am Produkt, dem Titelblatt der Bedienungsanleitung (unten links) oder dem Aufkleber auf der Rück- oder Unterseite des Produktes.
- Sollten Funktionsfehler oder sonstige Mängel auftreten, kontaktieren Sie zunächst die nachfolgend benannte Serviceabteilung **telefonisch** oder per **E-Mail**.
- Ein als defekt erfasstes Produkt können Sie dann unter Beifügung des Kaufbelegs (Kassenbon) und der Angabe, worin der Mangel besteht und wann er aufgetreten ist, für Sie portofrei an die Ihnen mitgeteilte Serviceanschrift übersenden.



Auf www.lidl-service.com können Sie diese und viele weitere Handbücher, Produktvideos und Installationssoftware herunterladen.

Mit diesem QR-Code gelangen Sie direkt auf die Lidl-Service-Seite (www.lidl-service.com) und können durch die Eingabe der Artikelnummer (IAN) 406562_2207 Ihre Bedienungsanleitung öffnen.

Service

DE Service Deutschland

Tel.: 0800 5435 111 (kostenfrei aus dem dt. Festnetz/Mobilfunknetz)

E-Mail: kompernass@lidl.de

AT Service Österreich

Tel.: 0800 447 744

E-Mail: kompernass@lidl.at

CH Service Schweiz

Tel.: 0800 56 44 33

E-Mail: kompernass@lidl.ch

IAN 406562_2207

Importeur

Bitte beachten Sie, dass die folgende Anschrift keine Serviceanschrift ist.

Kontaktieren Sie zunächst die benannte Servicestelle.

KOMPERNASS HANDELS GMBH

BURGSTRASSE 21

44867 BOCHUM

DEUTSCHLAND

www.kompernass.com

Ersatzteile bestellen

Sie können Ersatzteile für dieses Produkt bequem im Internet unter www.kompernass.com dauerhaft nachbestellen.

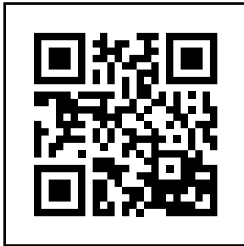

Scannen Sie den QR-Code mit Ihrem Smartphone/ Tablet. Mit diesem QR-Code gelangen Sie direkt auf unsere Webseite und können die verfügbaren Ersatzteile einsehen und bestellen.

HINWEIS

- ▶ Sollten Sie Probleme mit der Online-Bestellung haben, wenden Sie sich telefonisch oder per E-Mail an unser Servicecenter.
- ▶ Bitte geben Sie immer die Artikelnummer (z. B. IAN 406562_2207), die Sie dem Titelblatt dieser Bedienungsanleitung entnehmen können, bei Ihrer Bestellung mit an.
- ▶ Bitte beachten Sie, dass nicht für alle Lieferländer eine Online-Bestellung von Ersatzteilen möglich ist.

Table des matières

Introduction	46
Utilisation conforme	46
Contenu de la livraison et inspection après transport	46
Déballer l'appareil	47
Description de l'appareil	47
Caractéristiques techniques	48
Consignes de sécurité	48
Installation et raccordement	50
Exigences requises sur le lieu d'installation	50
Raccordement électrique	50
Fonctions	51
Conseils	51
Sceller le film tubulaire	53
Mise sous vide	56
Mettre le film tubulaire sous vide	56
Mise sous vide de récipients et de sachets réutilisables	58
Nettoyage	60
Nettoyage de l'appareil	60
Entreposage	61
Recyclage	62
Recyclage de l'appareil	62
Recyclage de l'emballage	62
Garantie pour Kompernass Handels GmbH pour la France	63
Garantie pour Kompernass Handels GmbH pour la Belgique	66
Service après-vente	67
Importateur	67
Commander des pièces de rechange	68

Introduction

Toutes nos félicitations pour l'achat de votre nouvel appareil !

Vous avez opté pour un produit moderne, de grande qualité. Le présent mode d'emploi fait partie intégrante de ce produit. Il contient des remarques importantes concernant la sécurité, l'usage et la mise au rebut. Veuillez vous familiariser avec l'ensemble des consignes d'opération et de sécurité avant l'usage du produit. N'utilisez le produit que conformément aux consignes et pour les domaines d'utilisation prévus. En cas de transfert du produit à un tiers, remettez-lui également tous les documents.

Utilisation conforme

Cet appareil est exclusivement destiné à sceller et à mettre sous vide des aliments dans des quantités ménagères et uniquement pour un usage domestique. Cet appareil n'est pas prévu pour un usage commercial ou industriel et pas pour une utilisation continue.

Tout usage autre ou dépassant ce cadre est réputé non conforme. Toute réclamation visant des dommages issus d'un usage non conforme sera rejetée. L'utilisateur assume seul la responsabilité des risques encourus.

Contenu de la livraison et inspection après transport

L'appareil est équipé de série des composants suivants :

- Appareil de mise sous vide
- 1 x rouleau de film
- 2 x tuyau
- 3 x adaptateur
- 1 x joint d'étanchéité de rechange
- Ce mode d'emploi

REMARQUE

- ▶ Vérifiez si la livraison est au complet et ne présente aucun dégât apparent.
- ▶ En cas de livraison incomplète ou de dommages résultant d'un emballage défectueux ou du transport, veuillez vous adresser à la hotline du service après-vente (cf. chapitre **Service après-vente**).

Déballer l'appareil

- ◆ Sortez du carton toutes les pièces de l'appareil, le film tubulaire et le mode d'emploi.
- ◆ Retirez tous les matériaux d'emballage.
- ◆ Enlevez la feuille de protection du champ de commande.

DANGER

- ▶ Les matériaux d'emballage ne doivent pas servir de jouet aux enfants. Il y a risque d'étouffement.

Description de l'appareil

Figure A

- 1 Couvercle de l'appareil
- 2 Ouverture d'aspiration
- 3 Enroulement du cordon
- 4 Bande de scellage
- 5 Joint d'étanchéité inférieur
- 6 Limites arrière
- 7 Limites avant
- 8 Déverrouillage du couvercle
- 9 Dispositif d'aspiration 
- 10 Joint d'étanchéité supérieur
- 11 Joint de scellage

Figure B







- 12 Touche  (démarrer/stopper la fonction «Sceller») avec le témoin lumineux (rouge)
- 13 Touche  (démarrer/stopper la fonction «Mise sous vide et sceller») avec le témoin lumineux (rouge)
- 14 Touche  (activer/désactiver la fonction supplémentaire «Wet») avec le témoin lumineux (vert)
- 15 Touche  (activer/désactiver la fonction supplémentaire «Soft») avec le témoin lumineux (vert)
- 16 Touche  (démarrer/stopper la fonction «Mise sous vide externe») avec le témoin lumineux (vert)

Figure C

- 17 Tuyau à vide
- 18 Adaptateur A
- 19 Adaptateur B
- 20 Adaptateur C

Caractéristiques techniques

Tension de service	220 - 240 V ~ (tension alternative), 50/60 Hz
Puissance absorbée	125 W
Classe de protection	II /  (Double isolation)
	Toutes les parties de cet appareil en contact avec les aliments conviennent aux produits alimentaires.

Consignes de sécurité

RISQUE DE CHOC ÉLECTRIQUE !

- Avant d'utiliser l'appareil, vérifiez que celui-ci ne présente aucun dégât extérieur visible. Ne mettez pas en service un appareil endommagé.
- Si le cordon d'alimentation de cet appareil est endommagé, il doit être remplacé par le fabricant, son service après-vente ou une personne de qualification similaire afin d'éviter tout risque.
- N'utilisez jamais l'appareil avec un cordon d'alimentation défectueux.
- N'utilisez pas de cordon de rallonge ni de blocs multiprises qui ne sont pas conformes aux dispositions de sécurité requises.
- N'ouvrez jamais le boîtier de l'appareil !
- Retirez la fiche secteur de la prise, avant d'entreprendre le nettoyage.
- Veillez à ce qu'aucun liquide ne pénètre dans l'appareil pendant le nettoyage.

⚠ RISQUE DE BLESSURE !

- Confiez les réparations de l'appareil exclusivement à des entreprises agréées ou au service après-vente. Les réparations non conformes peuvent entraîner des risques de blessure pour l'utilisateur ou endommager l'appareil. À cela s'ajoute l'annulation de la garantie.
- La prise doit être facilement accessible, afin que le cordon d'alimentation puisse être facilement retiré en cas d'urgence.
- Le nettoyage et la maintenance utilisateur ne doivent pas être réalisés par des enfants s'ils ne sont pas surveillés.
- Cet appareil peut être utilisé par des enfants à partir de 8 ans et plus et par des personnes ayant des capacités physiques, sensorielles ou mentales réduites ou un manque d'expérience et de connaissances à condition qu'elles aient reçu une supervision ou des instructions concernant l'utilisation de l'appareil en toute sécurité et qu'elles comprennent les dangers encourus.
- Ne pas laisser les enfants jouer avec l'appareil.
- Il faut surveiller les enfants, pour être sûr qu'ils ne jouent pas avec l'appareil.
- Ne laissez jamais l'appareil sans surveillance lorsqu'il est prêt à l'emploi. Lorsque vous avez terminé ou dans le cas d'une interruption du travail, débranchez toujours la fiche de la prise d'alimentation afin d'éviter une mise en marche accidentelle.

⚠ ATTENTION - DÉGÂTS MATÉRIELS !

- N'utilisez pas de minuterie externe ni de dispositif de commande à distance séparé pour utiliser l'appareil.

REMARQUE

- ▶ Aucune action de la part de l'utilisateur n'est nécessaire pour passer le produit de 50 à 60 Hz. Le produit est à la fois adapté à 50 et à 60 Hz.

Installation et raccordement

Exigences requises sur le lieu d'installation

Pour assurer un fonctionnement fiable et sans défaillances de l'appareil, le lieu d'installation doit répondre aux conditions suivantes :





- Lors de l'installation de l'appareil, installer l'appareil sur un support solide, plat et horizontal.
- N'utilisez pas l'appareil dans un environnement chaud, humide ou très humide ou à proximité de matériaux inflammables.
- La prise doit être facilement accessible, afin que le câble d'alimentation puisse être facilement retiré en cas d'urgence.

Raccordement électrique

ATTENTION

- ▶ Avant de procéder au raccordement de l'appareil, comparez les données de raccordement (tension et fréquence) de la plaque signalétique avec celles de votre réseau électrique. Ces données doivent correspondre afin de ne pas endommager l'appareil.
 - ▶ Assurez-vous que le câble d'alimentation de l'appareil n'est pas endommagé et qu'il n'est pas posé sur des surfaces chaudes et/ou des arêtes aiguës.
 - ▶ Veillez à ce que le cordon d'alimentation ne soit pas trop tendu ou plié.
 - ▶ Ne laissez pas pendre le câble d'alimentation sur les coins (risque de trébucher).
- ◆ Branchez ensuite la fiche secteur dans la prise.





Fonctions

Touche		Fonction
	12	Démarrer/stopper la fonction "Sceller" (sans mise sous vide)
	13	Démarrer/stopper la fonction "Mise sous vide et sceller"
	14	Activer/désactiver la fonction supplémentaire "Wet" (pour les aliments particulièrement humides)
	15	Activer/désactiver la fonction supplémentaire "Soft" (pour les aliments sensibles à la pression comme par ex. les fruits ou gâteaux)
	16	Démarrer/stopper la fonction "Mise sous vide externe" (pour mettre sous vide avec tuyau et adaptateur)

Conseils

Vous trouverez dans le tableau suivant des remarques concernant la préparation et la transformation idéales des aliments.

Aliments	Remarques	Contenant recommandé	Fonction supplémentaire recommandée
Viande/poisson	<ul style="list-style-type: none"> – utilisation uniquement de qualité fraîche, – ne pas interrompre la chaîne du froid 	– Sachet	
Légumes	<ul style="list-style-type: none"> – éplucher ou laver et essuyer – blanchir pendant quelques minutes à l'eau bouillante, plonger dans de l'eau glacée et sécher pour éviter la perte de goût et de couleur ou la formation de gaz* pendant le stockage 	– Sachet	

Aliments	Remarques	Contenant recommandé	Fonction supplémentaire recommandée
Légumes à feuilles/salade	<ul style="list-style-type: none"> – laver et sécher – ne conviennent pas à la congélation 	– Récipient	
Fruits	– éplucher ou laver et essuyer	– Réfrigérateur : récipient	
		– Congélateur : sachet	 
Herbes aromatiques	<ul style="list-style-type: none"> – laver et sécher – tiges entières 	– Sachet	
Produits de boulangerie		– Récipient	
		– Sachet	
Aliments en poudre	– mettre une feuille d'essuie-tout en haut dans le sachet/ récipient ou mettre sous vide dans l'emballage d'origine	<ul style="list-style-type: none"> – Sachet – Récipient 	
Liquides froids		– Récipient	
Plats froids, cuits		– Récipient	
		– Sachet	

*Vaut par ex. pour tous les types de choux (brocolis, chou de Bruxelles, chou vert, etc.), les asperges, pois gourmands, haricots verts, le chou romanesco et le bok choy.

Sceller le film tubulaire

REMARQUES RELATIVES AU FILM

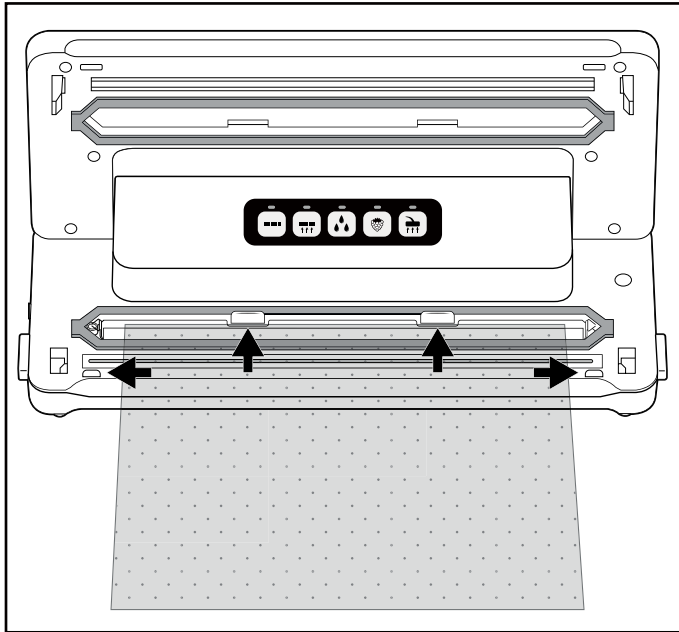

- ▶ Le film doit faire au max. 30 cm de large. Sinon il ne peut pas être correctement scellé.
- ▶ Utilisez pour cet appareil uniquement des films présentant une structure d'un côté (points ou rainures) et une épaisseur d'env. 0,17 - 0,29 mm (170 - 290 µ) fabriqués en nylon (PA) - PE. Sinon la bande de scellage ne sera pas étanche et l'appareil risque d'être endommagé. Vous reconnaissez les films de ce type aux indications données sur l'emballage. La qualité de la bande de scellage varie en fonction du type et de l'épaisseur du film.
- ▶ Le film livré est adapté à des températures comprises entre -20 °C et +110 °C.
- ▶ Le film fourni est exempt de BPA et peut passer au microondes. Ne faites cependant jamais chauffer le sachet entièrement scellé au microondes. Il risque d'exploser ! Un côté du sachet doit être ouvert. Chauffez le sachet au maximum 3 minutes à 900 W maximum.

- 1) Découpez la longueur souhaitée pour votre sachet le plus droit possible dans le film tubulaire à l'aide de ciseaux.
- 2) Ouvrez le couvercle de l'appareil **1**, en appuyant sur les verrouillages du couvercle **3** et en ouvrant le couvercle de l'appareil **1** entièrement vers le haut.
- 3) Placez l'extrémité ouverte du sachet dans l'appareil jusqu'à ce que l'ouverture du sachet se trouve au centre à l'intérieur du joint d'étanchéité inférieur **5**. Le sachet doit toucher au maximum les limites arrière **6** et doit se situer entre les limites avant **7**. Lorsque le sachet se situe au-dessus d'une ou des deux limites **6/7**, il risque alors de ne pas être correctement scellé :



REMARQUE

- L'ouverture du sachet doit être placée à plat sur la bande de scellage **4**. Sinon le scellage ne fonctionne pas correctement.

- 4) Fermez le couvercle de l'appareil **1**. Le joint de scellage **11** appuie le sachet sur la bande de scellage **4**, de manière à ce qu'un scellage lisse soit créé. Veillez à ce que les deux coins du couvercle de l'appareil **1** s'enclenchent. Appuyez-les si nécessaire une fois de plus sur les repères  et  de manière à ce que le couvercle de l'appareil **1** s'enclenche et soit verrouillé.
- 5) Appuyez sur la touche  **12**. Le témoin lumineux **12** est allumé. Dès que le scellage est terminé, le témoin lumineux **12** clignote brièvement puis s'éteint.

REMARQUE

- Vous pouvez interrompre l'opération de scellage à tout moment en appuyant à nouveau sur la touche  **12**. Le témoin lumineux **12** clignote puis s'éteint.

ATTENTION - RISQUE DE DOMMAGES MATÉRIELS

Si le témoin lumineux ⑫ ne s'éteint pas au plus tard au bout de 10 secondes pendant l'opération de scellage, c'est que l'appareil est défectueux !

- ▶ Débranchez immédiatement la fiche secteur de la prise de courant. N'essayez pas de réparer l'appareil vous-même. Adressez-vous au service clientèle.
- 6) Ouvrez le couvercle de l'appareil ❶, en appuyant sur les verrouillages du couvercle ❸ et en ouvrant le couvercle de l'appareil ❶ entièrement vers le haut. Retirez le sachet. Celui-ci est maintenant soudé à une extrémité.

REMARQUE

- ▶ Assurez-vous que le scellage est correct. Un scellage correct doit se présenter sous la forme d'une bande droite lisse sans aucun pli.
- 7) Remplissez le sachet. Vous devez laisser au moins 6 cm du sachet libre jusqu'au bord à sceller.

ATTENTION - RISQUE DE DOMMAGES MATÉRIELS

- ▶ Remplissez le sachet de manière à ce qu'aucun reste alimentaire ou liquide ne coule lors du scellage, risquant de pénétrer dans l'appareil.
- 8) Si vous ne souhaitez pas mettre le sachet sous vide, scellez alors l'autre côté ouvert.

REMARQUE

- ▶ Patientez quelques secondes avant de sceller le sachet suivant, pour que l'appareil puisse refroidir. Durant cette phase de refroidissement, vous ne pouvez pas démarrer la fonction «Soudage».

Mise sous vide

Mettre le film tubulaire sous vide



Lors du scellage, vous pouvez également aspirer l'air du sachet (mise sous vide) :

REMARQUE

- ▶ Ne mettez pas sous vide des sachets contenant exclusivement des liquides.
- ▶ Si vous souhaitez mettre sous vide des sachets contenant des aliments humides/juteux, veillez à ce qu'aucun liquide ne soit aspiré dans l'appareil. Si malgré tout des liquides ou des produits alimentaires sont quand même aspirés en petites quantités, ils parviennent dans le petit récipient d'interception situé au centre du joint d'étanchéité inférieur ❸.

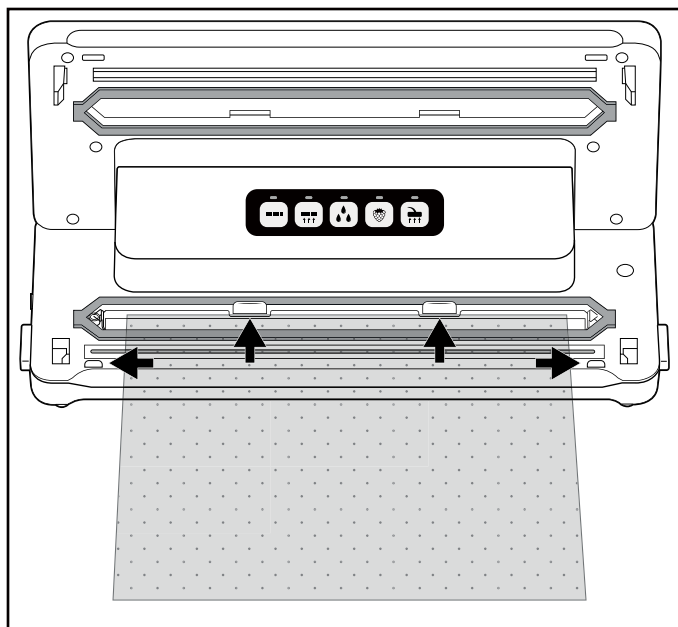



- 1) Placez l'extrémité ouverte du sachet dans l'appareil jusqu'à ce que l'ouverture du sachet se trouve au centre à l'intérieur du joint d'étanchéité inférieur ❸. Le sachet doit toucher au maximum les limites arrière ❹ et doit se situer entre les limites avant ❷. Sinon l'aspiration de l'air et le scellage ne fonctionnent pas :





- 2) fermez le couvercle de l'appareil ❶. Veillez à ce que les deux coins du couvercle de l'appareil ❶ s'enclenchent. Appuyez-les si nécessaire une fois de plus sur les repères  et  de manière à ce que le couvercle de l'appareil ❶ s'enclenche et soit verrouillé.

REMARQUE



- ▶ Veillez à ce que le joint d'étanchéité supérieur **10** et le joint d'étanchéité inférieur **5** ne soient pas endommagés ! Sinon l'appareil ne peut plus aspirer l'air du sachet.
- ▶ Si l'un des joints d'étanchéité **10/5** est endommagé, retirez-le tout simplement de l'évidement et poussez le joint d'étanchéité de rechange dans l'évidement.

- 3) Si nécessaire, choisissez la fonction supplémentaire adaptée à vos aliments. Sinon, passez cette étape et continuez au point 4) :
- Appuyez sur la touche  **14** si vous souhaitez mettre sous vide un aliment particulièrement humide ou juteux, comme de la viande fraîche marinée ou des fruits en morceaux.
S'il y a de l'humidité entre les films au niveau de la bande de scellage, cela peut entraîner des problèmes au niveau de cette bande. Lorsque cette fonction est activée, la durée du scellage est augmentée de manière à ce que la bande de scellage soit plus stable.
Lorsque la fonction supplémentaire  "Wet" est activée, le témoin lumineux **14** correspondant s'allume.
 - Appuyez sur la touche  **15** lorsque vous souhaitez mettre sous vide des aliments sensibles à la pression comme des gâteaux ou des baies.
Lorsque la fonction supplémentaire "Soft" est activée, la dépression est légèrement réduite et les aliments sont moins écrasés.
Lorsque la fonction supplémentaire  "Soft" est activée, le témoin lumineux **15** correspondant s'allume.

REMARQUE

- ▶ Lorsque vous souhaitez mettre sous vide un aliment humide **et** sensible à la pression, vous pouvez également activer les deux fonctions supplémentaires.
- 4) Appuyez sur la touche  **13**. Le témoin lumineux **13** s'allume et l'appareil aspire l'air du sachet. Une fois l'air aspiré, le témoin lumineux  **12** s'allume en plus. L'appareil scelle maintenant le sachet. Une fois l'opération de scellage terminée, les deux témoins lumineux **13/12** clignotent pour ensuite s'éteindre.
- 5) Lorsque les deux témoins lumineux **13/12** sont éteints, vous pouvez ouvrir le couvercle en appuyant sur les déverrouillages du couvercle **6** et en ouvrant le couvercle de l'appareil **1** vers le haut. Retirez le sachet sous vide et soudé.

REMARQUE

- ▶ Vous pouvez interrompre l'opération de mise sous vide à tout moment en appuyant à nouveau sur la touche  **13**. Le témoin lumineux **13** correspondant s'éteint. Appuyez à nouveau sur la touche  **13** pour poursuivre l'opération de mise sous vide.
Si l'appareil est déjà passé en mode scellage et le témoin lumineux **12** s'allume en plus, l'opération peut également être interrompue avec la touche  **12**. Les témoins lumineux **13/12** commencent par clignoter puis s'éteignent. L'appareil stoppe l'opération de scellage.
- ▶ Une fois 5 sachets mis sous vide et scellés à la suite, laissez l'appareil refroidir pendant 1 minute environ. Durant cette phase de refroidissement, il est possible que vous ne puissiez pas démarrer l'appareil.
Après la phase de refroidissement, vous pouvez continuer à utiliser normalement l'appareil (même avant qu'une minute entière ne se soit écoulée).

CONSEIL - "CUISSON SOUS VIDE"

- ▶ Le film livré étant adapté à des températures comprises entre -20°C et +110°C, vous pouvez l'utiliser pour ce que l'on appelle la "cuisson sous-vide". Lors de la cuisson sous vide, les aliments (principalement le poisson ou la viande, mais les légumes sont également possibles), sont scellés dans un sachet sous vide puis cuits à basse température (env. 50 à 90°C) au bain-Marie ou à la vapeur. Ceci présente l'avantage que les arômes volatiles ne peuvent pas s'échapper lors de la cuisson. Les aliments ne dessèchent pas et les vitamines et arômes sont préservés. Les herbes aromatiques ou épices qui sont scellés dans le sachet sous vide donnent un goût plus intense aux aliments.

Mise sous vide de récipients et de sachets réutilisables

REMARQUES

- ▶ Ne mettez pas sous vide des sachets contenant exclusivement des liquides.
- ▶ Si vous souhaitez mettre sous vide uniquement des liquides, p. ex. des soupes, utilisez un récipient adapté à la mise sous vide. Veillez à ce que la valve d'aspiration du récipient ne repose pas dans le liquide versé. Laissez le cas échéant un espace suffisant par rapport au bord du récipient.
- ▶ Si vous souhaitez mettre sous vide des sachets contenant des aliments humides/juteux, veillez à ce qu'aucun liquide ne soit aspiré dans l'appareil. Si malgré tout des liquides ou des produits alimentaires sont quand même aspirés en petites quantités, ils parviennent dans le petit récipient d'interception situé au centre du joint d'étanchéité inférieur **5**.

Les films tubulaires **17** et les adaptateurs **18/19/20** correspondants fournis vous permettent de mettre sous vide des récipients et des sachets réutilisables.

Avec certains sachets ou récipients de différents fabricants, il est possible qu'il ne faille pas d'adaptateur **18/19/20** et que vous puissiez glisser directement la pièce d'accouplement noire sur le tuyau à vide **17** dans le sachet/récipient.

Essayez l'adaptateur 18/19/20 qui ferme le mieux et vérifiez si l'un des adaptateurs 18/19/20 est véritablement nécessaire.

REMARQUE





- ▶ Des récipients et sachets adéquats sont disponibles séparément dans notre boutique en ligne, consultez pour cela le chapitre "Commander des pièces de rechange".
- ▶ Les tuyaux à vide 17 et les adaptateurs 18/19/20 sont également compatibles avec les sachets et récipients d'autres fabricants.

Adaptateur	adapté par ex. aux
Adaptateur A 18	CASO* (série VacuBoxx), Ernesto, divers sachets à valve
Adaptateur B 19	FoodSaver** (boîtes fraîcheur FFC02XX, FFC002X, 003X, 005X, 008X, 010X, lot de boîtes déjeuner T020-00024), divers sachets à valve
Adaptateur C 20	CASO* (lot de boîtes sous vide, bouchons pour bouteilles de vin), FoodSaver** (lot de boîtes FSC003)
Sans adaptateur	FoodSaver** (bouchon pour vin, boîte à marinade)





*CASO est une marque déposée de Caso Holding GmbH.

**FoodSaver est une marque déposée de Sunbeam Products, Inc.

Mise sous vide de sachets

- 1) Raccordez un tuyau à vide 17 au dispositif d'aspiration  9 de l'appareil.
- 2) Sélectionnez l'adaptateur A/B 18/19 adapté pour le sachet que vous souhaitez mettre sous vide et connectez-e au tuyau à vide 17.
- 3) Fermez le couvercle de l'appareil 1. Veillez à ce que les deux coins du couvercle de l'appareil 1 s'enclenchent. Appuyez-les si nécessaire une fois de plus sur les repères  et  de manière à ce que le couvercle de l'appareil 1 s'enclenche et soit verrouillé.
- 4) Fermez avec soin le sachet à mettre sous vide. La mise sous vide fonctionne uniquement lorsque le sachet est parfaitement fermé. Positionnez le sachet de manière à ce que l'ouverture d'aspiration du sachet repose sur une surface lisse.
- 5) Poussez fermement l'adaptateur A/B 18/19 sur l'ouverture d'aspiration du sachet.
- 6) Appuyez sur la touche  16. Le témoin lumineux 16 s'allume et l'appareil aspire l'air du sachet. Une fois l'air aspiré, le témoin lumineux 16 s'éteint.
- 7) Vous pouvez maintenant retirer l'adaptateur A/B 18/19 du sachet.

Mise sous vide de récipients

- 1) Raccordez un tuyau à vide **17** au dispositif d'aspiration  **9** de l'appareil.
- 2) Sélectionnez l'adaptateur **18/19/20** adapté pour le récipient que vous souhaitez mettre sous vide et connectez-le au tuyau à vide **17**.
- 3) Fermez le couvercle de l'appareil **1**. Veillez à ce que les deux coins du couvercle de l'appareil **1** s'enclenchent. Appuyez-les si nécessaire une fois de plus sur les repères  et  de manière à ce que le couvercle de l'appareil **1** s'enclenche et soit verrouillé.
- 4) Raccordez l'adaptateur **18/19/20** au dispositif correspondant du récipient. Consultez le mode d'emploi du récipient pour de plus amples informations.
- 5) Appuyez sur la touche  **16**. Le témoin lumineux **16** s'allume et l'appareil aspire l'air du récipient. Une fois l'air aspiré, le témoin lumineux **16** s'éteint.
- 6) Vous pouvez maintenant retirer l'adaptateur **18/19/20** du récipient et de l'appareil.

Nettoyage

DANGER

Danger de mort par électrocution !

- ▶ Retirez la fiche secteur de la prise, avant d'entreprendre le nettoyage.
- ▶ Veillez à ce qu'aucun liquide ne pénètre dans l'appareil pendant le nettoyage.

ATTENTION

Endommagement potentiel de l'appareil.

- ▶ N'utilisez pas de produits de nettoyage agressifs ou abrasifs, car ils peuvent aggraver la surface du boîtier.
- ▶ N'utilisez pas d'objets durs ou coupants pour éliminer d'éventuels résidus collés de la bande de scellage **4**. Sinon la bande de scellage **4** ou l'isolation risque d'être endommagée.

Nettoyage de l'appareil

- ◆ Nettoyez la surface du boîtier avec un chiffon légèrement humide et un détergent doux.
- ◆ Essayez le joint d'étanchéité supérieur **10** et le joint d'étanchéité inférieur **5**, ainsi que le joint de scellage **11** à l'aide d'un chiffon humide. Veillez à ce que l'appareil soit entièrement sec avant de le réutiliser.
- ◆ Essayez les tuyaux à vide **17**, ainsi que les adaptateurs **18/19/20** avec un chiffon humide. En cas de salissures importantes, vous pouvez également laver ces pièces dans de l'eau chaude avec un peu de liquide vaisselle. Assurez-vous que toutes les pièces soient bien sèches avant de les réutiliser.

- ◆ Rincez le bac de récupération des liquides, situé entre le joint d'étanchéité inférieur ⑤, avec de l'eau chaude additionnée d'un peu de produit à vaisselle.



Si nécessaire, le bac de récupération peut aussi aller au lave-vaisselle. Veillez ce faisant à ne pas coincer le bac de récupération et utilisez si possible le panier du haut du lave-vaisselle.

Entreposage

L'appareil possède un dispositif d'enroulement du câble intégré ③ sur le dessous de l'appareil sur lequel vous pouvez enrouler le câble secteur lorsque vous ne vous en servez pas. Enroulez le cordon d'alimentation dans le sens des flèches illustrées autour de l'enroulement du cordon ③.

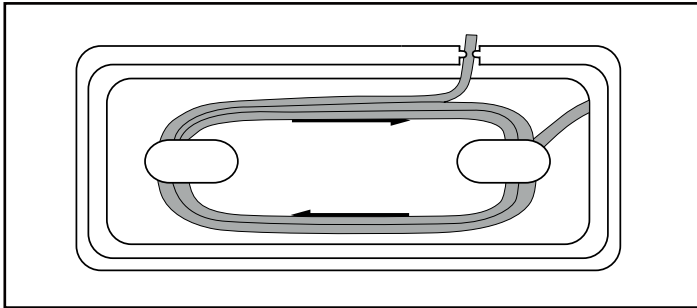

Vous évitez ainsi que le câble secteur ne soit coincé, sali ou ne devienne une source de danger parce qu'il pend.

ATTENTION

Endommagement potentiel de l'appareil.

- ▶ Pendant que vous stockez l'appareil, ne laissez pas le couvercle de l'appareil ① s'enclencher ! Une fois le couvercle de l'appareil ① enclenché, une pression permanente est exercée sur le joint d'étanchéité supérieur ⑩ et le joint d'étanchéité inférieur ⑤, ainsi que sur le joint de scellage ⑪. Le bon fonctionnement de ces derniers peut ainsi être entravé.
- ◆ Entrez l'appareil à un endroit propre et sec sans exposition directe au soleil.

Recyclage



Points de collecte sur www.quefairedemesdechets.fr
Privilégiez la réparation ou le don de votre appareil !



Le produit, l'emballage et le mode d'emploi sont recyclables, soumis à une responsabilité élargie du fabricant, et sont collectés séparément.

Recyclage de l'appareil



Le symbole ci-contre, d'une poubelle barrée sur roues, indique que cet appareil doit respecter la directive 2012/19/EU. Cette directive stipule que vous ne devez pas éliminer cet appareil en fin de vie avec les ordures ménagères, mais le rapporter aux points de collecte, aux centres de recyclage ou aux entreprises de gestion des déchets spécialement équipés à cet effet.

Ce recyclage est gratuit. Respectez l'environnement et recyclez en bonne et due forme.

Si votre appareil usagé contient des données à caractère personnel, vous assumez la responsabilité personnelle de les effacer avant de le rapporter.



Renseignez-vous auprès de votre commune ou des services administratifs de votre ville pour connaître les possibilités de recyclage du produit usagé.

Recyclage de l'emballage



Les matériaux d'emballage ont été sélectionnés selon des critères de respect de l'environnement, de technique d'élimination et sont de ce fait recyclables. Veuillez recycler les matériaux d'emballage qui ne servent plus en respectant la réglementation locale.

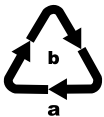

Recyclez l'emballage d'une manière respectueuse de l'environnement. Observez le marquage sur les différents matériaux d'emballage et triez-les séparément si nécessaire. Les matériaux d'emballage sont repérés par des abréviations (a) et des numéros (b) qui ont la signification suivante : 1-7 : plastiques, 20-22 : papier et carton, 80-98 : matériaux composites.

Garantie pour Kompernass Handels GmbH pour la France

Chère cliente, cher client,

Cet appareil est garanti 3 ans à partir de la date d'achat. Si ce produit venait à présenter des vices, vous disposez de droits légaux face au vendeur de ce produit. Vos droits légaux ne sont pas restreints par notre garantie présentée ci-dessous.

Conditions de garantie

La période de garantie débute à la date d'achat. Veuillez bien conserver le ticket de caisse. Celui-ci servira de preuve d'achat.

Si dans un délai de trois ans suivant la date d'achat de ce produit, un vice de matériel ou de fabrication venait à apparaître, le produit sera réparé, remplacé gratuitement par nos soins ou le prix d'achat remboursé, selon notre choix. Cette prestation sous garantie nécessite, dans le délai de trois ans, la présentation de l'appareil défectueux et du justificatif d'achat (ticket de caisse) ainsi que la description brève du vice et du moment de son apparition.

Si le vice est couvert par notre garantie, vous recevrez le produit réparé ou un nouveau produit en retour. Aucune nouvelle période de garantie ne débute avec la réparation ou l'échange du produit.

Période de garantie et réclamation légale pour vices cachés

L'exercice de la garantie ne prolonge pas la période de garantie. Cette disposition s'applique également aux pièces remplacées ou réparées. Les dommages et vices éventuellement déjà présents à l'achat doivent être signalés immédiatement après le déballage. Toute réparation survenant après la période sous garantie fera l'objet d'une facturation.

Étendue de la garantie

L'appareil a été fabriqué avec soin conformément à des directives de qualité strictes et consciencieusement contrôlé avant sa livraison.

La prestation de la garantie s'applique aux vices de matériel et de fabrication. Cette garantie ne s'étend pas aux pièces du produit qui sont exposées à une usure normale et peuvent de ce fait être considérées comme pièces d'usure, ni aux détériorations de pièces fragiles, par ex. interrupteurs, batteries ou pièces en verre.

Cette garantie devient caduque si le produit est détérioré, utilisé ou entretenu de manière non conforme. Toutes les instructions listées dans le manuel d'utilisation doivent être exactement respectées pour une utilisation conforme du produit. Des buts d'utilisation et actions qui sont déconseillés dans le manuel d'utilisation, ou dont vous êtes avertis doivent également être évités.

Le produit est uniquement destiné à un usage privé et ne convient pas à un usage professionnel. La garantie est annulée en cas d'entretien incorrect et inapproprié, d'usage de la force et en cas d'intervention non réalisée par notre centre de service après-vente agréé.

Article L217-16 du Code de la consommation

Lorsque l'acheteur demande au vendeur, pendant le cours de la garantie commerciale qui lui a été consentie lors de l'acquisition ou de la réparation d'un bien meuble, une remise en état couverte par la garantie, toute période d'immobilisation d'au moins sept jours vient s'ajouter à la durée de la garantie qui restait à courir. Cette période court à compter de la demande d'intervention de l'acheteur ou de la mise à disposition pour réparation du bien en cause, si cette mise à disposition est postérieure à la demande d'intervention.

Indépendamment de la garantie commerciale souscrite, le vendeur reste tenu des défauts de conformité du bien et des vices rédhibitoires dans les conditions prévues aux articles L217-4 à L217-13 du Code de la consommation et aux articles 1641 à 1648 et 2232 du Code Civil.

Article L217-4 du Code de la consommation

Le vendeur livre un bien conforme au contrat et répond des défauts de conformité existant lors de la délivrance. Il répond également des défauts de conformité résultant de l'emballage, des instructions de montage ou de l'installation lorsque celle-ci a été mise à sa charge par le contrat ou a été réalisée sous sa responsabilité.

Article L217-5 du Code de la consommation

Le bien est conforme au contrat :

1° S'il est propre à l'usage habituellement attendu d'un bien semblable et, le cas échéant :

- s'il correspond à la description donnée par le vendeur et posséder les qualités que celui-ci a présentées à l'acheteur sous forme d'échantillon ou de modèle ;
- s'il présente les qualités qu'un acheteur peut légitimement attendre eu égard aux déclarations publiques faites par le vendeur, par le producteur ou par son représentant, notamment dans la publicité ou l'étiquetage ;

2° Ou s'il présente les caractéristiques définies d'un commun accord par les parties ou être propre à tout usage spécial recherché par l'acheteur, porté à la connaissance du vendeur et que ce dernier a accepté.

Article L217-12 du Code de la consommation

L'action résultant du défaut de conformité se prescrit par deux ans à compter de la délivrance du bien.

Article 1641 du Code civil

Le vendeur est tenu de la garantie à raison des défauts cachés de la chose vendue qui la rendent impropre à l'usage auquel on la destine, ou qui diminuent tellement cet usage que l'acheteur ne l'aurait pas acquise, ou n'en aurait donné qu'un moindre prix, s'il les avait connus.

Article 1648 1er alinéa du Code civil

L'action résultant des vices rédhibitoires doit être intentée par l'acquéreur dans un délai de deux ans à compter de la découverte du vice.

Les pièces détachées indispensables à l'utilisation du produit sont disponibles pendant la durée de la garantie du produit.

Procédure en cas de garantie

Afin de garantir un traitement rapide de votre demande, veuillez suivre les indications suivantes :

- Veuillez avoir à portée de main pour toutes questions le ticket de caisse et la référence article (IAN) 406562_2207 en tant que justificatif de votre achat.
- Vous trouverez la référence sur la plaque signalétique sur le produit, une gravure sur le produit, sur la page de garde du mode d'emploi (en bas à gauche) ou sur l'autocollant au dos ou sur le dessous du produit.
- Si des erreurs de fonctionnement ou d'autres vices venaient à apparaître, veuillez d'abord contacter le département service clientèle cité ci-dessous par **téléphone** ou par **e-mail**.
- Vous pouvez ensuite retourner un produit enregistré comme étant défectueux en joignant le ticket de caisse et en indiquant en quoi consiste le vice et quand il est survenu, sans devoir l'affranchir à l'adresse de service après-vente communiquée.



Sur www.lidl-service.com, vous pourrez télécharger ce mode d'emploi et de nombreux autres manuels, vidéos produit et logiciels d'installation.

Grâce à ce code QR, vous arriverez directement sur le site Lidl service après-vente (www.lidl-service.com) et vous pourrez ouvrir votre mode d'emploi en saisissant votre référence (IAN) 406562_2207.

Garantie pour Kompernass Handels GmbH pour la Belgique

Chère cliente, cher client,

Cet appareil est garanti 3 ans à partir de la date d'achat. Si ce produit venait à présenter des vices, vous disposez de droits légaux face au vendeur de ce produit. Vos droits légaux ne sont pas restreints par notre garantie présentée ci-dessous.

Conditions de garantie

La période de garantie débute à la date d'achat. Veuillez bien conserver le ticket de caisse. Celui-ci servira de preuve d'achat.

Si dans un délai de trois ans suivant la date d'achat de ce produit, un vice de matériel ou de fabrication venait à apparaître, le produit sera réparé, remplacé gratuitement par nos soins ou le prix d'achat remboursé, selon notre choix. Cette prestation sous garantie nécessite, dans le délai de trois ans, la présentation de l'appareil défectueux et du justificatif d'achat (ticket de caisse) ainsi que la description brève du vice et du moment de son apparition.

Si le vice est couvert par notre garantie, vous recevrez le produit réparé ou un nouveau produit en retour. Aucune nouvelle période de garantie ne débute avec la réparation ou l'échange du produit.

Période de garantie et réclamation légale pour vices cachés

L'exercice de la garantie ne prolonge pas la période de garantie. Cette disposition s'applique également aux pièces remplacées ou réparées. Les dommages et vices éventuellement déjà présents à l'achat doivent être signalés immédiatement après le déballage. Toute réparation survenant après la période sous garantie fera l'objet d'une facturation.

Étendue de la garantie

L'appareil a été fabriqué avec soin conformément à des directives de qualité strictes et consciencieusement contrôlé avant sa livraison.

La prestation de la garantie s'applique aux vices de matériel et de fabrication. Cette garantie ne s'étend pas aux pièces du produit qui sont exposées à une usure normale et peuvent de ce fait être considérées comme pièces d'usure, ni aux détériorations de pièces fragiles, par ex. interrupteurs, batteries ou pièces en verre.

Cette garantie devient caduque si le produit est détérioré, utilisé ou entretenu de manière non conforme. Toutes les instructions listées dans le manuel d'utilisation doivent être exactement respectées pour une utilisation conforme du produit. Des buts d'utilisation et actions qui sont déconseillés dans le manuel d'utilisation, ou dont vous êtes avertis doivent également être évités.

Le produit est uniquement destiné à un usage privé et ne convient pas à un usage professionnel. La garantie est annulée en cas d'entretien incorrect et inapproprié, d'usage de la force et en cas d'intervention non réalisée par notre centre de service après-vente agréé.

Procédure en cas de garantie

Afin de garantir un traitement rapide de votre demande, veuillez suivre les indications suivantes :

- Veuillez avoir à portée de main pour toutes questions le ticket de caisse et la référence article (IAN) 406562_2207 en tant que justificatif de votre achat.
- Vous trouverez la référence sur la plaque signalétique sur le produit, une gravure sur le produit, sur la page de garde du mode d'emploi (en bas à gauche) ou sur l'autocollant au dos ou sur le dessous du produit.
- Si des erreurs de fonctionnement ou d'autres vices venaient à apparaître, veuillez d'abord contacter le département service clientèle cité ci-dessous par **téléphone** ou par **e-mail**.
- Vous pouvez ensuite retourner un produit enregistré comme étant défectueux en joignant le ticket de caisse et en indiquant en quoi consiste le vice et quand il est survenu, sans devoir l'affranchir à l'adresse de service après-vente communiquée.



Sur www.lidl-service.com, vous pourrez télécharger ce mode d'emploi et de nombreux autres manuels, vidéos produit et logiciels d'installation.

Grâce à ce code QR, vous arriverez directement sur le site Lidl service après-vente (www.lidl-service.com) et vous pourrez ouvrir votre mode d'emploi en saisissant votre référence (IAN) 406562_2207.

Service après-vente

FR **Service France**
Tel.: 0800 919270
E-Mail: kompennass@lidl.fr

BE **Service Belgique**
Tel.: 0800 12089
E-Mail: kompennass@lidl.be

IAN 406562_2207

Importateur

Veuillez tenir compte du fait que l'adresse suivante n'est pas une adresse de service après-vente. Veuillez d'abord contacter le service mentionné.

KOMPERNASS HANDELS GMBH
BURGSTRASSE 21
44867 BOCHUM
ALLEMAGNE
www.kompennass.com

Commander des pièces de rechange

Vous pouvez commander des pièces détachées pour ce produit de manière pratique sur Internet sur www.kompernass.com.



Scannez le code QR avec votre smartphone/tablette.

Ce code QR vous donne un accès direct à notre site web sur lequel vous pouvez visualiser et commander les pièces de rechange disponibles.

REMARQUE

- ▶ Si vous rencontrez des problèmes avec la commande en ligne, vous pouvez vous adresser par téléphone ou par e-mail à notre Centre de service après-vente.
- ▶ Veuillez toujours indiquer à la commande la référence article (par ex. 406562_2207), que vous trouverez sur la couverture de ce mode d'emploi.
- ▶ Veuillez noter qu'une commande en ligne de pièces de rechange n'est pas possible pour tous les pays de livraison.

Inhoud

Inleiding	70
Gebruik in overeenstemming met bestemming	70
Inhoud van het pakket en inspectie na transport	70
Uitpakken	70
Productbeschrijving	71
Technische gegevens	72
Veiligheidsvoorschriften	72
Opstellen en aansluiten	74
Eisen aan de plaats van opstelling	74
Elektrische aansluiting	74
Functies	75
Tips	75
Buisfolie gebruiken	77
Vacuüm trekken	80
Buisfolie vacuüm trekken	80
Bekers en hersluitbare zakken vacuüm trekken	82
Reiniging	84
Apparaat reinigen	85
Opbergen	85
Afvoeren	86
Apparaat afvoeren	86
Verpakking afvoeren	86
Garantie van Kompernaß Handels GmbH	87
Service	88
Importeur	88
Vervangingsonderdelen bestellen	89

Inleiding

Gefeliciteerd met de aankoop van uw nieuwe apparaat!

U hebt hiermee gekozen voor een hoogwaardig product. De gebruiksaanwijzing maakt deel uit van dit product. Deze bevat belangrijke aanwijzingen voor veiligheid, gebruik en afvoer. Lees alle bedienings- en veiligheidsaanwijzingen voordat u het product in gebruik neemt. Gebruik het product uitsluitend op de voorgescreven wijze en voor de aangegeven doeleinden. Geef alle documenten mee als u het product doorgeeft aan een derde.

Gebruik in overeenstemming met bestemming

Dit apparaat is uitsluitend bestemd voor het sealen en vacuüm verpakken van levensmiddelen in voor het huishouden gangbare hoeveelheden en alleen voor privégebruik in het huishouden. Dit apparaat is niet bestemd voor bedrijfsmatig of industrieel gebruik en niet voor continu gebruik.

Een ander of verdergaand gebruik geldt als niet in overeenstemming met de bestemming. Alle mogelijke claims wegens schade door gebruik dat niet volgens de bestemming is, zijn uitgesloten. Het risico is uitsluitend voor de gebruiker.

Inhoud van het pakket en inspectie na transport

Het apparaat wordt standaard met de volgende componenten geleverd:

- Vacumeermachine
- 1x rol folie
- 2 x slang
- 3 x adapter
- 1x vervangende afdichtingsring
- Deze gebruiksaanwijzing

OPMERKING

- ▶ Controleer of het pakket compleet is en of er sprake is van zichtbare schade.
- ▶ Neem contact op met de Service-hotline (zie hoofdstuk **Service**) als het pakket niet compleet is, of indien er sprake is van schade door gebrekkige verpakking of transport.

Uitpakken

- ◆ Haal alle onderdelen van het apparaat, de rol folie en de gebruiksaanwijzing uit de doos.
- ◆ Verwijder al het verpakkingsmateriaal.
- ◆ Verwijder de beschermfolie van het display.

GEVAAR





- ▶ Verpakkingsmateriaal mag niet door kinderen als speelgoed worden gebruikt. Er bestaat verstikkingsgevaar.

Productbeschrijving

Afbeelding A

- 1 Apparaatdeksel
- 2 Afzuigopening
- 3 Kabelspoel
- 4 Lasdraad
- 5 Onderste afdichtingsring
- 6 Begrenzingsen achter
- 7 Begrenzingsen voor
- 8 Dekselontgrendeling
- 9 Aanzuigmechanisme 
- 10 Bovenste afdichtingsring
- 11 Persafdichting



Afbeelding B

- 12 Toets  (functie "Sealen" starten/stoppen) met indicatielampje (rood)
- 13 Toets  ((functie "Vacuüm trekken en sealen" starten/stoppen) met indicatielampje (rood)
- 14 Toets  (extra functie "Wet" activeren/deactiveren) met indicatielampje (groen)
- 15 Toets  (extra functie "Soft" activeren/deactiveren) met indicatielampje (groen)
- 16 Toets  (functie "Extern vacuüm trekken" starten/stoppen) met indicatielampje (groen)

Afbeelding C

- 17 Vacuümslang
- 18 Adapter A
- 19 Adapter B
- 20 Adapter C

Technische gegevens

Bedrijfsspanning	220 - 240 V ~ (wisselspanning), 50/60 Hz
Opgenomen vermogen	125 W
Beschermingsklasse	II /  (dubbel geïsoleerd)
	Alle delen van dit apparaat die in aanraking komen met levensmiddelen, zijn levensmiddelveilig

Veiligheidsvoorschriften

GEVAAR VOOR EEN ELEKTRISCHE SCHOK!

- Controleer het apparaat vóór gebruik op zichtbare schade aan de buitenzijde. Neem een beschadigd product niet in gebruik.
- Wanneer het snoer van dit apparaat beschadigd raakt, moet het worden vervangen door de fabrikant of de klantenservice van de fabrikant of een persoon met vergelijkbare kwalificaties, om risico's te voorkomen.
- Gebruik het apparaat nooit met een defect snoer.
- Gebruik geen verlengsnoeren of stekkerdozen die niet voldoen aan de vereiste veiligheidsvoorschriften.
- Open nooit de behuizing van het apparaat!
- Haal de stekker uit het stopcontact voordat u met reinigen begint.
- Zorg dat er geen vocht in het apparaat binnendringt tijdens het schoonmaken!

⚠ LETSELGEVAAR!

- Laat reparaties aan het apparaat alleen uitvoeren door geautoriseerde vakbedrijven of door de klantenservice. Door ondeskundig uitgevoerde reparaties kan letselgevaar voor de gebruiker ontstaan of kan het apparaat beschadigd raken. Bovendien vervalt dan de garantie.
- Het stopcontact moet goed toegankelijk zijn, zodat de stekker van het snoer in noodgevallen makkelijk uit het stopcontact kan worden uitgetrokken.
- Kinderen mogen zonder toezicht geen reiniging en gebruikersonderhoud uitvoeren.
- Dit apparaat mag worden gebruikt door kinderen vanaf 8 jaar en door personen met beperkte fysieke, zintuiglijke of geestelijke vermogens of gebrek aan ervaring of kennis, mits ze onder toezicht staan of over het veilige gebruik van het apparaat zijn geïnstrueerd en de daaruit resulterende gevaren hebben begrepen.
- Kinderen mogen niet met het apparaat spelen!
- Bij kinderen is supervisie noodzakelijk om ervoor te zorgen dat ze niet met het product spelen.
- Laat het apparaat nooit zonder toezicht wanneer het klaar voor gebruik is. Trek na het gebruik of bij werkonderbrekingen altijd de stekker uit het stopcontact, om per ongeluk inschakelen te voorkomen.

⚠ LET OP - MATERIËLE SCHADE!

- Gebruik geen externe timer of een aparte afstandsbediening om het apparaat te bedienen.

OPMERKING

- ▶ Om het product tussen 50 en 60 Hz te schakelen, is geen tussenkomst van de gebruiker vereist. Het product past zich zowel voor 50 als voor 60 Hz aan.

Opstellen en aansluiten

Eisen aan de plaats van opstelling

Voor een veilige en storingsvrije werking van het apparaat moet de plaatsingslocatie aan de volgende voorwaarden voldoen:





- Plaats het apparaat op een vaste, vlakke en zuiver horizontale ondergrond.
- Gebruik het apparaat niet in een hete, natte of zeer vochtige omgeving, of in de buurt van brandbaar materiaal.
- Het stopcontact moet goed toegankelijk zijn, zodat de stekker van het snoer in noodgevallen makkelijk uit het stopcontact kan worden getrokken.

Elektrische aansluiting

LET OP

- ▶ Vergelijk voor het aansluiten van het apparaat de aansluitgegevens (spanning en frequentie) op het typeplaatje met die van uw lichtnet. Deze gegevens moeten overeenkomen, zodat het apparaat niet beschadigd raakt.
 - ▶ Verzeker u ervan dat het snoer van het apparaat onbeschadigd is en niet over hete vlakken en/of scherpe kanten wordt geleid.
 - ▶ Let erop dat het snoer niet strak gespannen wordt of knikt.
 - ▶ Laat het snoer niet over hoeken hangen (gevaar voor struikelen).
- ◆ Steek de stekker in het stopcontact.





Functies

Toets		Functie
	12	Functie "Sealen" starten/stoppen (zonder vacuüm trekken)
	13	Functie "Vacuüm trekken en sealen" starten/stoppen
	14	Extra functie "Wei" activeren/deactiveren (voor heel vochtige levensmiddelen)
	15	Extra functie "Soft" activeren/deactiveren (voor levensmiddelen die gevoelig zijn voor druk, zoals fruit of taarten)
	16	Functie "Extern vacuüm trekken" starten/stoppen (voor vacuüm trekken met slang en adapter)

Tips

De volgende tabel bevat instructies voor een optimale preparatie en verwerking van de levensmiddelen.

Levensmiddel	Instructies	Aanbevolen verpakking	Aanbevolen extra functie
Vlees/vis	<ul style="list-style-type: none"> – alleen vers gebruiken, – koelketen niet onderbreken 	– zaka	
Groente	<ul style="list-style-type: none"> – schillen of wassen en drogen – enkele minuten blancheren in kokend water, even laten schrikken in ijswater en afdrogen om smaak- en kleurverlies of gasvorming* tijdens het bewaren te voorkomen 	– zak	

Levensmiddel	Instructies	Aanbevolen verpakking	Aanbevolen extra functie
Bladgroente/sla	<ul style="list-style-type: none"> – wassen en drogen – niet geschikt voor invriezen 	– bak	
Fruit	– schillen of wassen en drogen	– koelkast: bak	
		– vriezer: zak	 
Kruiden	<ul style="list-style-type: none"> – wassen en drogen – volledige takjes 	– zak	
Bakproducten		– bak	
		– zak	
Poedervormige levensmiddelen	– een stuk keukenrol boven in de zak/bak leggen of in de originele verpakking vacuüm trekken	<ul style="list-style-type: none"> – zak – bak 	
Koude vloeistoffen		– bak	
Afgekoelde, gare etenswaren		– bak	
		– zak	

* Geldt bijv. voor alle koolsoorten (broccoli, spruitjes, groene kool enz.), asperges, peultjes, bonen, romanesco en paksoi.

Buisfolie gebruiken

OPMERKINGEN OVER DE FOLIE

- ▶ De folie mag maximaal 30 cm breed zijn. Anders kan deze niet correct worden geseald.
- ▶ Gebruik voor dit apparaat alleen foliesoorten die aan één kant een structuur hebben (punten of groeven) en een dikte van ca. 0,17 - 0,29 mm (170 - 290 μ) en die zijn vervaardigd van nylon (PA) - PE. Anders wordt de sealnaad niet dicht en kan het apparaat beschadigd raken. U herkent folie van dit type aan de informatie op de verpakking. Al naar gelang het type en de dikte van de folie varieert de kwaliteit van de sealnaad.
- ▶ De meegeleverde folie is geschikt voor temperaturen tussen -20°C en +110°C.
- ▶ De meegeleverde folie is BPA-vrij en geschikt voor de magnetron. Verhit een zak echter nooit volledig geseald in de magnetron. De zak kan barsten! Eén kant van de zak moet open zijn. Verhit de zakken maximaal 3 minuten bij een maximale temperatuur van 900 W.

- 1) Knip voor uw zak met een schaar de gewenste lengte van de buisfolie zo recht mogelijk af.
- 2) Open het apparaatdeksel **1** door op de dekselontgrendelingen **8** te drukken en het apparaatdeksel **1** omhoog te kantelen.
- 3) Leg het open uiteinde van de zak zo ver in het apparaat, dat de opening van de zak zich in het midden binnen de onderste afdichtingsring **5** bevindt. De zak mag maximaal tot aan de achterste begrenzingen **6** komen en moet tussen de voorste begrenzingen **7** liggen. Wanneer de zak op een van beide of beide begrenzingen **6/7** ligt, kan de zak niet correct worden geseald:

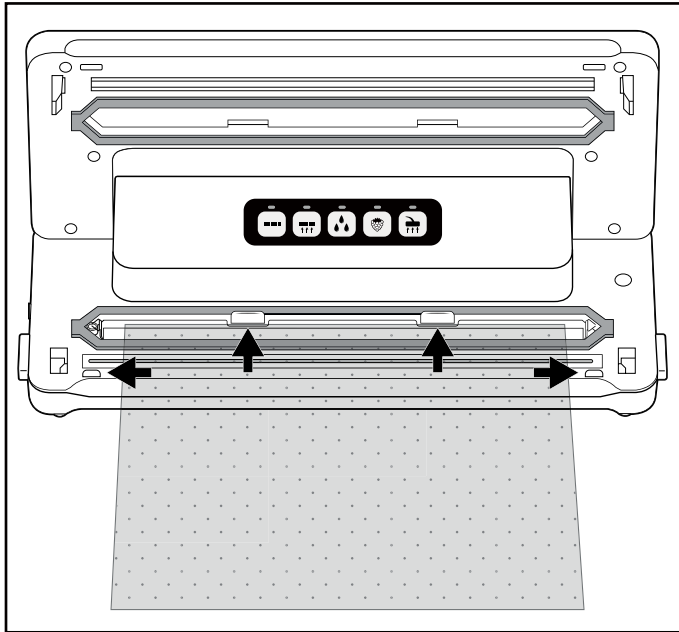

OPMERKING

► De zakopening moet glad op de lasdraad ④ liggen. Anders werkt het sealen niet correct.

- 4) Sluit het deksel van het apparaat ①. De persafdichting ① perst de zak op de lasdraad ④, zodat er een gladde naad ontstaat. Let erop dat beide hoeken van het apparaatdeksel ① vastklikken. Druk ze zo nodig nog een keer op de markeringen  en  omlaag, zodat het apparaatdeksel ① vastklikt en vergrendeld is.
- 5) Druk op de toets  ⑫. Het indicatielampje ⑫ brandt. Zodra het sealen gereed is, knippert het indicatielampje ⑫ kort en gaat daarna uit.

OPMERKING

► U kunt het sealen op elk gewenst moment afbreken door opnieuw op de toets  ⑫ te drukken. Het indicatielampje ⑫ knippert en gaat daarna uit.

LET OP - MATERIËLE SCHADE

Wanneer het indicatielampje 12 tijdens het sealen na hooguit 10 seconden niet uitgaat, is het apparaat defect!

- ▶ Haal onmiddellijk de stekker uit het stopcontact. Probeer niet het apparaat zelf te repareren. Neem contact op met de klantenservice.
- 6) Open het apparaatdeksel 1 door op de dekselontgrendelingen 2 te drukken en het apparaatdeksel 1 omhoog te kantelen. Neem de zak uit. Deze is nu aan één uiteinde geseald.

OPMERKING

- ▶ Controleer of de sealnaad correct is. Een correcte sealnaad moet een gladde, rechte strip zonder vouwen zijn.
- 7) Vul de zak. Aan de te sealen kant moet minstens 6 cm van de zak worden vrijgelaten.

LET OP - MATERIËLE SCHADE

- ▶ Vul de zak zo, dat er tijdens het sealen in geen geval levensmiddelen of vloeistoffen uit de zak kunnen lopen en in het apparaat kunnen komen.
- 8) Wanneer u de zak niet wilt vacuüm trekken, sealt u nu de andere, open kant.

OPMERKING

- ▶ Wacht enkele seconden voordat u de volgende zak sealt, zodat het apparaat kan afkoelen.
Tijdens deze afkoelfase kunt u de functie "Sealen" niet starten.

Vacuüm trekken

Buisfolie vacuüm trekken



U kunt bij het sealen ook de lucht uit de zak zuigen (vacuüm trekken):

OPMERKING

- ▶ Gebruik het vacuüm trekken niet voor zakken waarin zich uitsluitend vloeistoffen bevinden.
- ▶ Als u zakken met vochtige/sappige levensmiddelen vacuüm wilt trekken, zorg er dan voor dat er geen vloeistoffen in het apparaat worden gezogen. Mochten er toch onbedoeld kleinere hoeveelheden vloeistoffen of levensmiddelen naar binnen worden gezogen, dan komen die terecht in de kleine opvangbak die zich tussen de onderste afdichtingsring **5** bevindt.

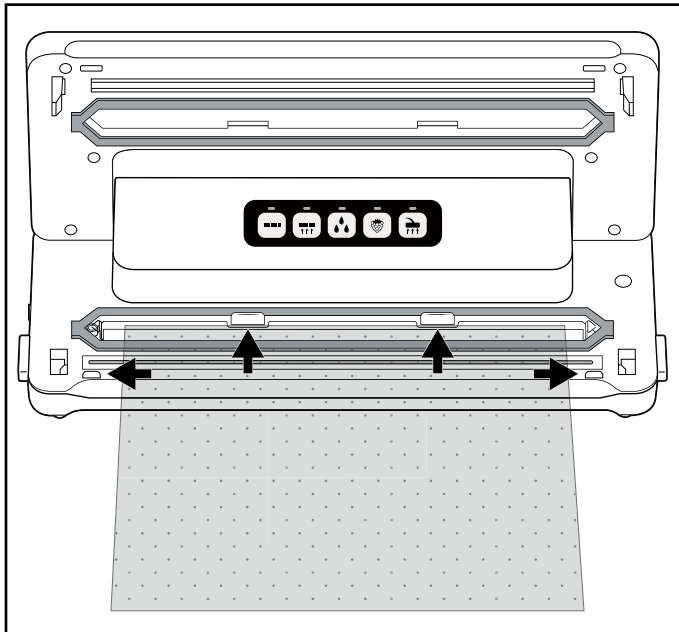



- 1) Leg het open uiteinde van de zak zo ver in het apparaat, dat de opening van de zak zich in het midden binnen de onderste afdichtingsring **5** bevindt. De zak mag maximaal tot aan de achterste begrenzingen **6** komen en moet tussen de voorste begrenzingen **7** liggen. Anders werkt het vacuüm trekken en sealen niet:



- 2) Sluit het deksel van het apparaat **1**. Let erop dat beide hoeken van het apparaatdeksel **1** vastklikken. Druk ze zo nodig nog een keer op de markeringen  en  omlaag, zodat het apparaatdeksel **1** vastklikt en vergrendeld is.



OPMERKING

- ▶ Let erop dat de bovenste 10 en onderste afdichtingsring 5 niet beschadigd zijn! Anders kan het apparaat de lucht niet uit de zak zuigen.
- ▶ Als een van de afdichtingsringen 10/5 beschadigd is, trekt u deze gewoon uit de uitsparing en drukt u de vervangende afdichtingsring in de uitsparing.



- 3) Kies desgewenst de juiste extra functie voor uw levensmiddel. Anders slaat u deze stap over en gaat u verder met punt 4):
- Druk op de toets  14 als u een bijzonder vochtig of sappig levensmiddel, zoals vers gemarineerd vlees of gesneden fruit, vacuüm wilt trekken. Als er vocht tussen de folie en de lasnaad zit, kan dit leiden tot niet goed sluitende lasnaden. Wanneer deze functie wordt geactiveerd, wordt de sealtijd langer, zodat de lasnaad stabiel is. Wanneer de extra functie  "Wet" is geactiveerd, brandt het bijbehorende indicatielampje 14.
 - Druk op de toets  15 als u levensmiddelen vacuüm wilt trekken die gevoelig zijn voor druk, zoals taarten of bessen. Wanneer de extra functie "Soft" wordt geactiveerd, wordt de onderdruk iets verminderd en wordt het levensmiddel minder sterk samengedrukt. Wanneer de extra functie  "Soft" is geactiveerd, brandt het bijbehorende indicatielampje 15.

OPMERKING

- ▶ Wanneer u een vochtig en voor druk gevoelig levensmiddel vacuüm wilt trekken, kunt u ook beide extra functies tegelijk activeren.

- 4) Druk op de toets  13. Het indicatielampje 13 gaat branden en het apparaat zuigt de lucht uit de zak. Zodra de lucht is afgezogen, brandt ook het indicatielampje  12. Het apparaat sealt nu de zak. Zodra het sealen gereed is, knipperen beide indicatielampjes 13/12 en gaan daarna uit.
- 5) Wanneer beide indicatielampjes 13/12 uit zijn, kunt u het deksel openen door op de dekselontgrendelingen 8 te drukken en het apparaatdeksel 1 naar boven toe te openen. Neem de vacuüm getrokken en gesealde zak uit het apparaat.

OPMERKING

- ▶ U kunt het vacuüm trekken op elk gewenst moment onderbreken door opnieuw op de toets  13 te drukken. Het bijbehorende indicatielampje 13 gaat uit. Druk opnieuw op de toets  13 om het vacuüm trekken voort te zetten.
Als het apparaat al bezig is met sealen en het indicatielampje 12 ook brandt, kan het proces met de toets  12 worden afgebroken. De indicatielampjes 13/12 knipperen eerst en gaan daarna uit. Het apparaat stopt dan het sealproces.
- ▶ Wanneer u 5 zakken na elkaar hebt vacuümgetrokken en geseald, laat u het apparaat ca. 1 minuut afkoelen. Tijdens deze afkoelfase bestaat de kans dat u het apparaat niet kunt starten.
Na de afkoelfase kunt u het apparaat op de normale wijze verder gebruiken (ook als er nog geen hele minuut verstreken is).

TIP - "SOUS-VIDE-GAREN"

- ▶ Omdat de meegeleverde folie geschikt is voor temperaturen tussen -20 °C en +110 °C, kunt u deze gebruiken voor het zogenaamde "sous-vide-garen" (vacuüm garen). "Sous-vide" is Frans en betekent "onder vacuüm". Bij vacuüm garen wordt het te garen product (meestal vis of vlees, maar ook groenten zijn mogelijk) in een vacuümzak geseald en daarin bij een matige temperatuur (ca. 50 tot 90 °C) au bain-marie of met stoom gedaan. Dit heeft als voordeel dat vluchtige smaakstoffen of aroma's tijdens het garen niet kunnen ontsnappen. Het te garen product droogt niet uit en vitamines en aroma's blijven behouden. Kruiden of specerijen die in de vacuümzak mee worden geseald, geven hun smaak intensiever aan het te garen product af.

Bekers en hersluitbare zakken vacuüm trekken

OPMERKINGEN

- ▶ Gebruik het vacuüm trekken niet voor zakken waarin zich uitsluitend vloeistoffen bevinden.
- ▶ Wanneer u alleen vloeistoffen, bijv. soepen, vacuüm wilt trekken, gebruik dan een recipiënt die geschikt is voor vacuüm trekken. Zorg ervoor dat het afzuigventiel van de recipiënt niet in de vloeistof steekt waarmee de recipiënt is gevuld. Laat zo nodig voldoende afstand tot de rand van de recipiënt.
- ▶ Als u zakken met vochtige/sappige levensmiddelen vacuüm wilt trekken, zorg er dan voor dat er geen vloeistoffen in het apparaat worden gezogen. Mochten er toch onbedoeld kleinere hoeveelheden vloeistoffen of levensmiddelen naar binnen worden gezogen, dan komen die terecht in de kleine opvangbak die zich tussen de onderste afdichtingsring 5 bevindt.

Met de meegeleverde vacuümslangen 17 en bijbehorende adapters 18/19/20 kunt u bekertjes en hersluitbare zakken vacuüm trekken. Bij bepaalde zakken en voorraaddozen van diverse merken is mogelijk geen adapter 18/19/20 nodig en kunt u het zwarte koppelstuk van de vacuümslang 17 direct in de zak of voorraaddoos schuiven. Probeer uit welke van de adapters 18/19/20 het beste afsluit, of dat er wellicht geen adapter 18/19/20 nodig is.

OPMERKING



- ▶ Geschikte zakken en bekertjes zijn afzonderlijk verkrijgbaar via onze online shop. Zie daarvoor het hoofdstuk "Vervangingsonderdelen bestellen".
- ▶ De vacuümslangen 17 en de adapters 18/19/20 zijn compatibel met zakken en bekertjes van andere fabrikanten.

Adapter	bijv. geschikt voor
Adapter A 18	CASO* (serie VacuBoxx), Ernesto, diverse zakken met ventiel
Adapter B 19	FoodSaver** (verschouders FFC02XX, FFC002X, 003X, 005X, 008X, 010X, lunchboxset T020-00024), diverse zakken met ventiel
Adapter C 20	CASO* (vacuümhouderset, wijndoppen), FoodSaver** (houderset FSC003)
Zonder adapter	FoodSaver** (wijndoppen, marinadebox)

* CASO is een wettig gedeponeerd handelsmerk van Caso Holding GmbH.





** FoodSaver is een wettig gedeponeerd handelsmerk van Sunbeam Products, Inc.

Zakken vacuüm trekken

- 1) Sluit een vacuümslang 17 aan op het aanzuigmechanisme  9 van het apparaat.
- 2) Kies de passende adapter A/B 18/19 voor de zak die u vacuüm wilt trekken en bevestig deze op de vacuümslang 17.
- 3) Sluit het deksel van het apparaat 1. Let erop dat beide hoeken van het apparaatdeksel 1 vastklikken. Druk ze zo nodig nog een keer op de markeringen  en  omlaag, zodat het apparaatdeksel 1 vastklikt en vergrendeld is.
- 4) Sluit de zak die vacuüm moet worden getrokken zorgvuldig. Het vacuüm trekken werkt alleen als de zak volledig is afgesloten. U kunt de zak het beste zo neerleggen, dat de ronde afzuigopening van de zak op een egaal oppervlak ligt.
- 5) Druk de adapter A/B 18/19 stevig op de ronde afzuigopening van de zak.

- 6) Druk op de toets  16. Het indicatielampje 16 gaat branden en het apparaat zuigt de lucht uit de zak. Zodra de lucht is afgezogen, gaat het indicatielampje 16 uit.
- 7) U kunt de adapter A/B 18/19 nu van de zak af halen.

Bekers vacuüm trekken

- 1) Sluit een vacuümslang 17 aan op het aanzuigmechanisme  9 van het apparaat.
- 2) Kies de passende adapter 18/19/20 voor de beker die u vacuüm wilt trekken en bevestig deze op de vacuümslang 17.
- 3) Sluit het deksel van het apparaat 1. Let erop dat beide hoeken van het apparaatdeksel 1 vastklikken. Druk ze zo nodig nog een keer op de markeringen  en  omlaag, zodat het apparaatdeksel 1 vastklikt en vergrendeld is.
- 4) Sluit de adapter 18/19/20 aan op de hiervoor bestemde voorziening van de beker. Zie voor verdere informatie de gebruiksaanwijzing van de beker.
- 5) Druk op de toets  16. Het indicatielampje 16 gaat branden en het apparaat zuigt de lucht uit de beker. Zodra de lucht is afgezogen, gaat het indicatielampje 16 uit.
- 6) U kunt de adapters 18/19/20 nu van de beker en het apparaat af halen.

Reiniging

GEVAAR

Levensgevaar door elektrische stroom!

- ▶ Haal de stekker uit het stopcontact voordat u met reiniging begint.
- ▶ Zorg dat er geen vocht in het apparaat binnendringt tijdens het schoonmaken!

LET OP

Mogelijke beschadiging van het apparaat.

- ▶ Gebruik geen agressieve of schurende schoonmaakmiddelen, omdat hierdoor het oppervlak van de behuizing kan worden aangetast.
- ▶ Gebruik geen harde of scherpe voorwerpen om eventuele lijmresten van de lasdraad 4 te verwijderen. Anders kan de lasdraad 4 of de isolatie beschadigd raken.

Apparaat reinigen

- ◆ Reinig het oppervlak van de behuizing met een licht vochtige doek en een mild afwasmiddel.
- ◆ Veeg de bovenste ⑩ en onderste afdichtingsring ⑤, en de persafdichting ⑪ af met een vochtige doek. Zorg ervoor dat het apparaat droog is voordat u het opnieuw gebruikt.
- ◆ Veeg de vacuümslang ⑰, en de adapters ⑱/⑲/⑳ schoon met een vochtige doek. Bij sterke verontreiniging kunt u deze onderdelen ook in warm water met een beetje afwasmiddel reinigen. Controleer of alle onderdelen volledig zijn opgedroogd voordat u ze opnieuw gebruikt.
- ◆ Was de opvangbak voor vloeistoffen, die zich tussen de onderste afdichtingsring ⑤ bevindt, af in warm water met een beetje afwasmiddel.



Zo nodig kunt u de opvangbak ook in de vaatwasser reinigen. Zorg ervoor dat de opvangbak niet beklemd raakt in de vaatwasser en gebruik indien mogelijk het bovenste rek van de vaatwasser.

Opbergen

Het apparaat heeft aan de onderkant van de behuizing een geïntegreerde kabelspool ③, waarop u het snoer kunt wikkelen wanneer u het apparaat niet gebruikt. Rol het netsnoer in de richting van de weergegeven pijl om de kabelspool ③.

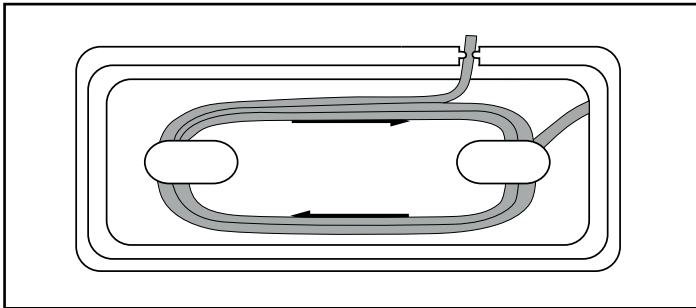

Zo voorkomt u dat het snoer ingeklemd raakt of vuil wordt, of een bron van gevaar doordat het loshangt.

LET OP

Mogelijke beschadiging van het apparaat.

- ▶ Bergt u het apparaat op, laat dan niet het apparaatdeksel ① vastklikken! Wanneer het apparaatdeksel ① is vastgeklit, wordt er continu druk uitgeoefend op de bovenste ⑩ en onderste afdichtingsring ⑤, en op de persafdichting ⑪. Dit kan een nadelige invloed hebben op de werking van deze onderdelen.

- ◆ Berg het apparaat op een schone, droge plaats zonder rechtstreeks zonlicht op.

Afvoeren

Geldt alleen voor Frankrijk:



Points de collecte sur www.quefairedemesdechets.fr
Privilégiez la réparation ou le don de votre appareil !



Het product, de verpakking en de gebruiksaanwijzing zijn recycleerbaar, vallen onder de uitgebreide producentenverantwoordelijkheid en worden gescheiden ingezameld.

Apparaat afvoeren



Het pictogram hiernaast met een doorgekruiste vuilnisbak geeft aan dat dit apparaat is onderworpen aan de Richtlijn 2012/19/EU. Deze richtlijn stelt dat u dit apparaat aan het einde van zijn levensduur niet met het normale huisvuil mag afvoeren, maar moet inleveren bij speciaal daartoe bestemde inzamelpunten, milieuparken of afvalverwerkingsbedrijven.

Afvoeren is voor u kosteloos. Spaar het milieu en voer producten op een voor het milieu verantwoorde manier af.

Als uw oude apparaat persoonlijke gegevens bevat, bent u er zelf verantwoordelijk voor deze te wissen voordat u het apparaat inlevert.



Informatie over mogelijkheden voor het afvoeren van het afgedankte product krijgt u bij uw gemeentereiniging.

Verpakking afvoeren



De verpakkingsmaterialen zijn niet schadelijk voor het milieu. Ze zijn gekozen op grond van hun milieuvriendelijkheid en zijn recyclebaar. Voer niet meer benodigde verpakkingsmaterialen af conform de plaatselijk geldende voorschriften.

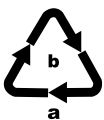

Voer de verpakking af conform de milieuvoorschriften. Let op de aanduiding op de verschillende verpakkingsmaterialen en voer ze zo nodig gescheiden af. De verpakkingsmaterialen zijn voorzien van afkortingen (a) en cijfers (b) met de volgende betekenis: 1-7: kunststoffen, 20-22: papier en karton, 80-98: composietmaterialen.

Garantie van Kompernaß Handels GmbH

Geachte klant,

U hebt op dit apparaat 3 jaar garantie vanaf de aankoopdatum. In geval van gebreken in dit product hebt u wettelijke rechten tegenover de verkoper van het product. Deze wettelijke rechten worden door onze hierna beschreven garantie niet beperkt.

Garantievoorwaarden

De garantieperiode geldt vanaf de datum van aankoop. Bewaar de kassabon zorgvuldig. U hebt hem nodig als bewijs van aankoop.

Als er binnen drie jaar vanaf de aankoopdatum van dit product een materiaal- of fabricagefout optreedt, wordt - naar onze keuze - het product door ons kosteloos gerepareerd of vervangen of wordt de koopprijs terugbetaald. Voorwaarde voor deze garantie is dat het defecte apparaat en het aankoopbewijs (kassabon) binnen de termijn van drie jaar worden overlegd en dat kort wordt omschreven waaruit het gebrek bestaat en wanneer het is opgetreden.

Wanneer het defect door onze garantie wordt gedekt, krijgt u het gerepareerde product of een nieuw product retour. Met de reparatie of vervanging van het product begint er geen nieuwe garantieperiode.

Garantieperiode en wettelijke aanspraken bij gebreken

De garantieperiode wordt door deze waarborg niet verlengd. Dat geldt ook voor vervangen en gerepareerde onderdelen. Eventueel al bij aankoop aanwezige schade en gebreken moeten meteen na het uitpakken worden gemeld. Voor reparaties na afloop van de garantieperiode worden kosten in rekening gebracht.

Garantieomvang

Het apparaat is op basis van strenge kwaliteitsnormen met de grootst mogelijke zorg vervaardigd en voorafgaand aan de levering nauwkeurig gecontroleerd.

De garantie geldt voor materiaal- of fabricagefouten. Deze garantie geldt niet voor productonderdelen die onderhevig zijn aan normale slijtage en die daarom als slijtonderdelen worden beschouwd, of voor schade aan breekbare onderdelen zoals schakelaars, accu's of onderdelen die van glas zijn gemaakt.

Deze garantie vervalt wanneer het product is beschadigd, ondeskundig is gebruikt of is gerepareerd. Voor deskundig gebruik van het product moeten alle in de gebruiksaanwijzing beschreven aanwijzingen precies worden opgevolgd. Gebruiksdoeleinden en handelingen die in de gebruiksaanwijzing worden afgeraden of waarvoor wordt gewaarschuwd, moeten beslist worden vermeden.

Het product is uitsluitend bestemd voor privégebruik en niet voor bedrijfsmatige doeleinden. Bij verkeerd gebruik en ondeskundige behandeling, bij gebruik van geweld en bij reparaties die niet door ons erkend servicefiliaal zijn uitgevoerd, vervalt de garantie.

Afhandeling bij een garantiekwestie

Voor een snelle afhandeling van uw aanvraag neemt u de volgende aanwijzingen in acht:

- Houd voor alle aanvragen de kassabon en het artikelnummer (IAN) 406562_2207 als aankoopbewijs bij de hand.
- Het artikelnummer vindt u op het typeplaatje van het product, op het product gegraveerd, op de titelpagina van de gebruiksaanwijzing (links onder) of op de sticker op de achter- of onderkant van het product.
- Als er fouten in de werking of andere gebreken optreden, neemt u eerst contact op met de hierna genoemde serviceafdeling, **telefonisch** of **via e-mail**.
- Een als defect geregistreerd product kunt u dan zonder portokosten naar het aan u doorgegeven serviceadres sturen. Voeg het aankoopbewijs (kassabon) bij en vermeld waaruit het gebrek bestaat en wanneer het is opgetreden.



Op www.lidl-service.com kunt u deze en vele andere handleidingen, productvideo's en installatiesoftware downloaden.

Met deze QR-code gaat u direct naar de website van Lidl Service (www.lidl-service.com) en kunt u met het invoeren van het artikelnummer (IAN) 406562_2207 de gebruiksaanwijzing openen.

Service

NL **Service Nederland**
Tel.: 0800 0249630
E-Mail: kompernass@lidl.nl

BE **Service België**
Tel.: 0800 12089
E-Mail: kompernass@lidl.be

IAN 406562_2207

Importeur

Let op: het volgende adres is geen serviceadres. Neem eerst contact op met het opgegeven serviceadres.

KOMPERNASS HANDELS GMBH
BURGSTRASSE 21
44867 BOCHUM
DUITSLAND
www.kompernass.com

Vervangingsonderdelen bestellen

Vervangingsonderdelen voor dit product kunt u altijd comfortabel op internet nabestellen op www.kompernass.com.

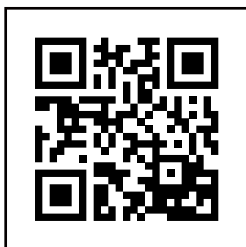

Scan de QR-code met uw smartphone/tablet. Met deze QR-code gaat u rechtstreeks naar onze website en kunt u de beschikbare vervangingsonderdelen bestellen.

OPMERKING

- ▶ Mocht u problemen ondervinden met de online bestelling, dan kunt u telefonisch of via e-mail contact opnemen met ons servicecenter.
- ▶ Geef bij uw bestelling altijd het artikelnummer aan (bijv. 406562_2207), dat te vinden is op de titelpagina van deze gebruiksaanwijzing.
- ▶ Houd er rekening mee dat online bestellen van vervangingsonderdelen niet in alle landen mogelijk is.

Obsah

Úvod	92
Použití v souladu s určením	92
Rozsah dodávky a kontrola po přepravě	92
Vybalení	93
Popis přístroje	93
Technické údaje	94
Bezpečnostní pokyny	94
Instalace a připojení	96
Požadavky na umístění	96
Elektrické zapojení	96
Funkce	97
Tipy	97
Svařování hadicové fólie	99
Vakuování	102
Vakuování hadicové fólie	102
Vakuování nádob a opakovaně uzavíratelných sáčků	104
Čištění	106
Čištění přístroje	106
Uložení	107
Likvidace	108
Likvidace přístroje	108
Likvidace obalu	108
Záruka společnosti Kompennass Handels GmbH	109
Servis	110
Dovozce	110
Objednávání náhradních dílů	111

Úvod

Gratulujeme vám k zakoupení nového přístroje!

Svým nákupem jste si vybrali moderní a kvalitní výrobek. Návod k obsluze je součástí tohoto výrobku. Obsahuje důležité informace o bezpečnosti, použití a likvidaci. Před použitím výrobku se prosím dobře seznámte se všemi provozními a bezpečnostními pokyny. Tento výrobek používejte pouze předepsaným způsobem a pro uvedené oblasti použití. Při předávání výrobku třetím osobám předejte spolu s ním i tyto podklady.

Použití v souladu s určením

Tento přístroj je určen výhradně pro zavařování potravin do fólie a jejich vakuování v běžném domácím množství a pouze v domácnostech. Tento přístroj není určen pro živnostenské nebo průmyslové použití a také není určen pro trvalé použití.

Jiné použití než k určenému účelu nebo nad jeho rámec je považováno za použití v rozporu s určením. Jsou vyloučeny nároky jakéhokoliv druhu kvůli poškození, které vzniklo na základě použití v rozporu s určením. Riziko nese výhradně uživatel.

Rozsah dodávky a kontrola po přepravě

Přístroj se standardně dodává s následujícími komponentami:

- vakuová svářečka fólií
- 1x role fólie
- 2x hadice
- 3x adaptér
- 1x náhradní těsnicí kroužek
- tento návod k obsluze

UPOZORNĚNÍ

- ▶ Zkontrolujte dodávku, zda je kompletní a zda není viditelně poškozená.
- ▶ V případě neúplné dodávky nebo poškození vzniklého v důsledku vadného obalu nebo během přepravy kontaktujte servisní poradenskou linku (viz kapitola **Servis**).

Vybalení

- ♦ Vyjměte všechny části přístroje, hadicovou fólii a návod k obsluze z krabice.
- ♦ Odstraňte veškerý obalový materiál.
- ♦ Z ovládacího panelu odstraňte ochrannou fólii.

NEBEZPEČÍ





- Obalový materiál není hračkou pro děti. Hrozí nebezpečí udušení.

Popis přístroje

Obrázek A

- 1 víko přístroje
- 2 sací otvor
- 3 navíjení kabelu
- 4 svařovací dráty
- 5 spodní těsnicí kroužek
- 6 zadní zarážky
- 7 přední zarážky
- 8 odjištění víka
- 9 nasávací zařízení 
- 10 horní těsnicí kroužek
- 11 přítlačné těsnění



Obrázek B

- 12 tlačítko  (spuštění/přerušení funkce „svařování“) s kontrolkou (červená)
- 13 tlačítko  (spuštění/přerušení funkce „vakuování a svařování“) s kontrolkou (červená)
- 14 tlačítko  (aktivace/deaktivace přídavné funkce „Wet“) s kontrolkou (zelená)
- 15 tlačítko  (aktivace/deaktivace přídavné funkce „Soft“) s kontrolkou (zelená)
- 16 tlačítko  (spuštění/přerušení funkce „externí vakuování“) s kontrolkou (zelená)

Obrázek C

- 17 vakuovací hadice
- 18 adaptér A
- 19 adaptér B
- 20 adaptér C

Technické údaje

Provozní napětí	220-240 V ~ (střídavé napětí), 50/60 Hz
Příkon	125 W
Třída ochrany	II /  (dvojitá izolace)
	Všechny části tohoto přístroje přicházející do styku s potravinami jsou bezpečné pro potraviny.

Bezpečnostní pokyny

NEBEZPEČÍ ÚRAZU ELEKTRICKÝM PROUDEM!

- Zkontrolujte před použitím přístroj, zda na něm nejsou větší viditelná poškození. Poškozený přístroj neuvádějte do provozu.
- Pokud se napájecí kabel tohoto přístroje poškodí, musí jej vyměnit výrobce, jeho zákaznický servis nebo obdobně kvalifikovaná osoba, aby se tak zabránilo nebezpečím.
- Přístroj nikdy nepoužívejte s vadným síťovým kabelem.
- Nepoužívejte prodlužovací kabely nebo rozbočovací zásuvky, které nesplňují požadované bezpečnostní normy.
- Nikdy neotvírejte plášť přístroje!
- Před čištěním vytáhněte zástrčku ze sítě.
- Dbejte na to, aby se při čištění nedostala do přístroje vlhkost.

⚠ NEBEZPEČÍ ZRANĚNÍ!

- Opravy na přístroji nechte provádět pouze autorizovanými odbornými firmami nebo zákaznickým servisem. Nesprávně provedené opravy mohou mít za následek zranění uživatele nebo poškození přístroje. Navíc zanikají i záruční nároky.
- Zásuvka musí být snadno přístupná, aby bylo možné síťový kabel v případě nouzové situace snadno vytáhnout.
- Čištění a uživatelskou údržbu nesmí provádět děti bez dozoru.
- Děti od 8 let a osoby s omezenými fyzickými, smyslovými nebo mentálními schopnostmi či nedostatkem zkušeností a znalostí mohou používat tento přístroj pouze tehdy, pokud jsou pod dohledem nebo pokud byly poučeny o bezpečném používání přístroje a pokud porozuměly z toho vyplývajícímu nebezpečí.
- Děti si nesmí hrát s přístrojem!
- Děti musí být pod dohledem, a to pro jistotu, že si s přístrojem nehrají.
- Nenechávejte přístroj nikdy bez dozoru, je-li připraven k provozu. Vždy po použití nebo při přerušení práce vytáhněte zástrčku ze zásuvky, abyste tak zabránili neúmyslnému zapnutí.

⚠ POZOR – VĚCNÉ ŠKODY!

- K provozu přístroje nepoužívejte externí spínací hodiny ani samostatné dálkové ovládání.

UPOZORNĚNÍ

- ▶ K přepnutí výrobku mezi frekvencí 50 a 60 Hz není nutný žádný zásah uživatele. Výrobek se upraví pro 50 i 60 Hz.

Instalace a připojení

Požadavky na umístění

Pro bezpečný a nezávadný provoz přístroje musí místo provozu splňovat následující požadavky:





- Přístroj se musí postavit na pevný, plochý a vodorovný podklad.
- Nepoužívejte přístroj v horkém, mokřém nebo velmi vlhkém prostředí nebo v blízkosti hořlavých materiálů.
- Zásuvka musí být snadno přístupná, aby bylo možné síťový kabel v případě potřeby snadno odstranit.

Elektrické zapojení

POZOR

- ▶ Před zapojením přístroje porovnejte připojovací údaje (napětí a frekvenci) uvedené na typovém štítku s údaji své elektrické sítě. Tyto údaje se musí shodovat, aby na přístroji nedošlo k žádným škodám.
 - ▶ Ujistěte se, zda není síťový kabel přístroje poškozený a zda není položen přes horké povrchy a/nebo ostré hrany.
 - ▶ Dbejte na to, aby síťový kabel nebyl příliš napnutý ani ohnutý.
 - ▶ Síťový kabel nenechávejte viset přes rohy (efekt zakopnutí o kabel).
- ◆ Zastrčte zástrčku do síťové zásuvky.





Funkce

Tlačítko		Funkce
	12	Spuštění/přerušení funkce „svařování“ (bez vakuování)
	13	Spuštění/přerušení funkce „vakuování a svařování“
	14	Aktivace/deaktivace přídatné funkce „Wet“ (pro zvláště vlhké potraviny)
	15	Aktivace/deaktivace přídatné funkce „Soft“ (pro potraviny citlivé na tlak, např. ovoce nebo koláče)
	16	Spuštění/přerušení funkce „externí vakuování“ (k vakuování s hadicí a adaptérem)

Tipy

V následující tabulce obdržíte pokyny k optimální přípravě a zpracování potravin.

Potravina	Upozornění	Doporučená nádoba	Doporučená přídatná funkce
Ryby/maso	<ul style="list-style-type: none"> – používejte pouze v čerstvé kvalitě, – nepřerušujte chladicí řetězec 	– sáček	
Zelenina	<ul style="list-style-type: none"> – oloupejte nebo omyjte a osušte – blanšírujte několik minut ve vroucí vodě, zchladte rychle v ledové vodě a osušte, aby nedošlo ke ztrátě chuti a barvy nebo tvorbě plynů* během uchování 	– sáček	

Potravina	Upozornění	Doporučená nádoba	Doporučená přídatná funkce
Listová zelenina / salát	<ul style="list-style-type: none"> – omyjte a osušte – nevhodné k mražení 	– nádoba	
Ovoce	<ul style="list-style-type: none"> – oloupejte nebo omyjte a osušte 	– lednička: nádoba	
		– mraznička: sáček	 
Bylinky	<ul style="list-style-type: none"> – omyjte a osušte – celé stonky 	– sáček	
Pečivo		– nádoba	
		– sáček	
Práškové potraviny	<ul style="list-style-type: none"> – vložte kousek kuchyňské utěrky do horní části sáčku/ nádoby nebo vakuujte v původním obalu 	<ul style="list-style-type: none"> – sáček – nádoba 	
Studené tekutiny		– nádoba	
Ochlazené, uvařené pokrmy		– nádoba	
		– sáček	

* Platí např. pro všechny druhy zelí (brokolice, růžičková kapusta, kapusta atd.), chřest, hrášek, fazole, romanesco a pak-čoi.

Svařování hadicové fólie



UPOZORNĚNÍ K FÓLII

- ▶ Fólie smí být široká maximálně 30 cm. V opačném případě ji nelze správně svařovat.
- ▶ Pro tento přístroj používejte pouze fólie, které mají na jedné straně strukturu (body nebo drážky) a tloušťku cca 0,17–0,29 mm (170–290 μ) a jsou vyrobené z nylonu (PA) - PE. V opačném případě svar není těsný a může dojít k poškození přístroje. Fólie tohoto typu rozpoznáte podle údajů na obalu. V závislosti na typu a tloušťce fólie se mění kvalita svaru.
- ▶ Dodaná fólie je vhodná pro teploty mezi -20 °C a +110 °C.
- ▶ Dodaná fólie neobsahuje BPA a je vhodná do mikrovlnné trouby. Sáčky však nikdy neohřívejte v mikrovlnné troubě zcela svařené. Sáček může prasknout! Jedna strana sáčku musí být otevřená. Ohřívejte sáčky maximálně 3 minuty při maximálně 900 W.

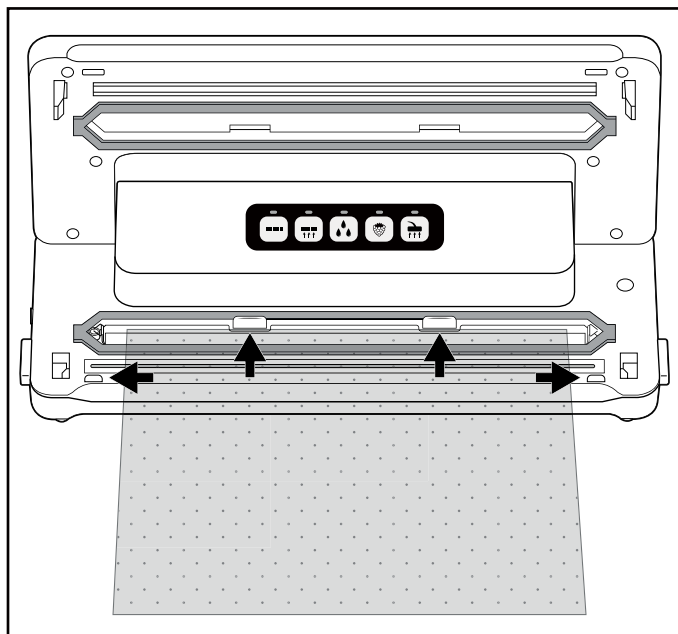
- 1) Odstříhnete nůžkami pokud možno rovně požadovanou délku hadicové fólie pro svůj sáček.
- 2) Otevřete víko přístroje **1** zatlačením na odjištění víka **8** a otevřením víka přístroje směrem nahoru **1**.
- 3) Položte otevřený konec sáčku tak daleko do přístroje, aby se otvor sáčku nacházel středově uvnitř spodního těsnícího kroužku **5**. Sáček smí narážet maximálně na zadní zarážky **6** a musí ležet mezi předními zarážkami **7**. Pokud sáček vyčnívá přes jednu nebo obě zarážky **6/7**, nemůže být řádně svařen:



UPOZORNĚNÍ

- ▶ Otvor sáčku musí hladce doléhat na svařovací drát ④. V opačném případě svařování nefunguje správně.
- 4) Zavřete víko přístroje ①. Přítlačné těsnění ⑪ přitlačí sáček na svařovací drát ④, takže vznikne hladký svár. Dbejte při tom na to, aby oba rohy víka přístroje ① zaskočily. Případně je ještě jednou zatlačte na značkách  a  tak, aby víko přístroje ① zaskočilo a bylo zablokováno.
 - 5) Stiskněte tlačítko  ⑫. Kontrolka ⑫ svítí. Jakmile je ukončen proces uzavření povrchu, krátce zabliká kontrolka ⑫ a poté zhasne.

UPOZORNĚNÍ

- ▶ Proces uzavření můžete kdykoliv přerušit opětovným stisknutím tlačítka  ⑫. Kontrolka ⑫ bliká a poté zhasne.

POZOR – VĚCNÉ ŠKODY

Jestliže kontrolka 12 během procesu uzavření nezhasne nejpozději po 10 sekundách, došlo k poruše přístroje!

- ▶ Okamžitě vytáhněte zástrčku ze síťové zásuvky. Nepokoušejte se opravovat přístroj sami. Obratě se na zákaznický servis.

6) Otevřete víko přístroje 1 zatlačením na odjištění víka 8 a víko přístroje otevřete směrem nahoru 1. Vyjměte sáček. Ten je nyní svařen na jednom konci.

UPOZORNĚNÍ

- ▶ Ujistěte se, zda je svar správně proveden. Správný svar má být hladký, rovný pásek bez záhybů.

7) Sáček naplňte. Na sáčku musíte nechat po svařovanou hranu minimálně 6 cm volných.

POZOR – VĚCNÉ ŠKODY

- ▶ Sáček naplňte tak, aby při svařování v žádném případě nemohly vytéci zbytky potravin nebo tekutiny a vniknout do přístroje.

8) Pokud sáček nechcete vakuovat, svařte nyní druhou, otevřenou stranu.

UPOZORNĚNÍ

- ▶ Před svařením dalšího sáčku vyčkejte několik sekund, aby se přístroj mohl ochladit.
Během této ochlazovací fáze nelze spustit funkci „Svařování“.

Vakuování

Vakuování hadicové fólie



Při svařování můžete ze sáčku také odsát vzduch (vakuovat ho):

UPOZORNĚNÍ



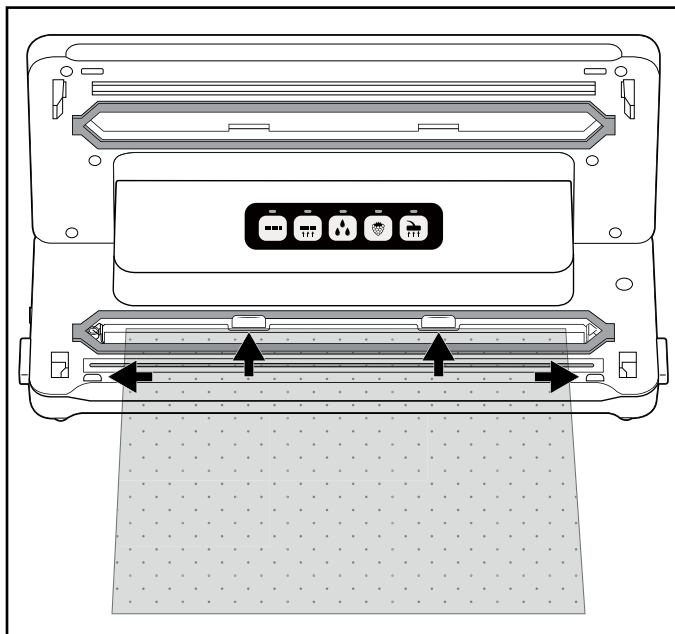

- ▶ Nevakuujte sáčky, ve kterých se nachází výlučně kapaliny.
- ▶ Pokud chcete vakuovat sáčky s vlhkými/sřavnatými potravinami, tak dbejte na to, aby do přístroje nebyly nasáty žádné kapaliny. Pokud se však nasají nežádoucí malá množství kapalin nebo potravin, dostanou se tyto do malé záchytné misky, která se nachází mezi spodním těsnicím kroužkem **5**.

- 1) Položte otevřený konec sáčku tak daleko do přístroje, aby se otvor sáčku nacházel středově uvnitř spodního těsnicího kroužku **5**. Sáček smí narážet maximálně na zadní zarážku **6** a musí ležet mezi předními zarážkami **7**. V opačném případě odsávání a svařování nefunguje:





- 2) Zavřete víko přístroje **1**. Dbejte při tom na to, aby oba rohy víka přístroje **1** zaskočily. Případně je ještě jednou zatlačte na značkách  a  tak, aby víko přístroje **1** zaskočilo a bylo zablokováno.



UPOZORNĚNÍ

- ▶ Dbejte na to, aby horní **10** a spodní těsnicí kroužek **5** nebyly poškozené! V opačném případě přístroj nemůže odsávat vzduch ze sáčku.
 - ▶ Pokud by byl jeden z těsnicích kroužků **10/5** poškozen, jednoduše jej vytáhněte z vyhloubení a zatlačte dovnitř vyhloubení náhradní těsnění.
- 3) Případně vyberte vhodnou přídavnou funkci pro vaše potraviny. Jinak tento krok přeskočte a pokračujte bodem 4):
- Stiskněte tlačítko  **14**, pokud chcete vakuovat zvláště vlhkou nebo šťavnatou potravinu, např. čerstvě marinované maso nebo krájené ovoce.
Pokud se mezi fólií na svaru nachází vlhkost, může to vést k vadným svařům. Při aktivaci této funkce se zvýší čas svaření, aby byl svar stabilnější. Když je aktivována přídavná funkce  „Wet“, svítí příslušná kontrolka **14**.
 - Stiskněte tlačítko  **15**, pokud chcete vakuovat potraviny citlivé na tlak, např. koláče nebo bobule. Při aktivaci přídavné funkce „Soft“ se podtlak trochu sníží a potravina se tak silně nestlačí.
Když je aktivována přídavná funkce  „Soft“, svítí příslušná kontrolka **15**.

UPOZORNĚNÍ

- ▶ Chcete-li vakuovat vlhkou a na tlak citlivou potravinu, můžete také současně aktivovat obě přídavné funkce.
- 4) Stiskněte tlačítko  **13**. Kontrolka **13** svítí a přístroj odsává vzduch ze sáčku. Jakmile byl vzduch odsát, rozsvítí se navíc kontrolka  **12**. Sáček je nyní přístrojem uzavřen. Jakmile je postup svaření ukončen, blikají obě kontrolky **13/12** a poté zhasnou.
- 5) Jakmile zhasly obě kontrolky **13/12**, můžete otevřít víko stisknutím odjištění víka **3** a víko přístroje **1** otevřete směrem nahoru. Vyjměte vakuovaný a svařený sáček.

UPOZORNĚNÍ

- ▶ Vakuování můžete kdykoliv přerušit opětovným stisknutím tlačítka  **13**. Příslušná kontrolka **13** zhasne. Když opět stisknete tlačítko  **13**, bude se ve vakuování pokračovat. Pokud přístroj už přepnul na proces uzavření povrchu, a navíc svítí červená kontrolka **12**, může se proces přerušit také tlačítkem  **12**. Kontrolky **13/12** nejprve blikají a poté zhasnou. Proces uzavření povrchu je přístrojem zastaven.
- ▶ Po vakuování a svaření 5 sáčků za sebou nechte přístroj cca 1 minutu ochladit. Během této ochlazovací fáze se může stát, že přístroj nelze spustit. Po ochlazovací fázi můžete přístroj normálně dále používat (i když ještě neuplynula ani celá minuta).

TIP - VAŘENÍ „SOUS VIDE“

- ▶ Protože dodaná fólie je vhodná pro teploty mezi -20 °C a +110 °C, můžete ji používat k takzvanému vaření „sous-vide“ (vakuovému vaření). „Sous-vide“ je francouzsky a znamená „ve vakuu“. V případě vakuového vaření je jídlo (hlavně ryby nebo maso, ale také je možná zelenina) zavařeno do vakuového sáčku, ve kterém se vaří při nízké teplotě (cca 50 až 90 °C) ve vodní lázni nebo v páře. To má tu výhodu, že těkavé příchutě nebo aroma nemohou během vaření uniknout. Jídlo nevyschne a zachovají se vitamíny a aroma. Byliny a koření zavařené do vakuového sáčku společně s potravinami předají svou příchut' jídlu intenzivněji.

Vakuování nádob a opakovaně uzavíratelných sáčků

UPOZORNĚNÍ

- ▶ Nevakuujte sáčky, ve kterých se nachází výlučně kapaliny.
- ▶ Když chcete vakuovat kapaliny, např. polévky, tak použijte nádobu vhodnou k vakuování. Dbejte na to, aby sací ventil nádoby nevyčínal do naplněné kapaliny. Podle potřeby ponechte dostatečný odstup od okraje nádoby.
- ▶ Pokud chcete vakuovat sáčky s vlhkými/šfavnatými potravinami, tak dbejte na to, aby do přístroje nebyly nasáty žádné kapaliny. Pokud se však nasají nežádoucí malá množství kapalin nebo potravin, dostanou se tyto do malé záchytné misky, která se nachází mezi spodním těsnicím kroužkem **5**.

Vakuovacími hadicemi **17**, které jsou součástí rozsahu dodávky, a příslušnými adaptéry **18/19/20** můžete vakuovat nádoby a opakovaně uzavíratelné sáčky. Některé sáčky nebo nádoby od různých výrobců nemusí vyžadovat adaptér **18/19/20** a můžete přímo zasunout černou spojku na vakuovací hadici **17** do sáčku/nádoby. Vyzkoušejte, který z adaptérů **18/19/20** se nejlépe uzavírá a zda je vůbec některý z adaptérů **18/19/20** nutný.

UPOZORNĚNÍ





- ▶ Vhodné sáčky a nádoby jsou k dostání samostatně v našem internetovém obchodě, viz k tomu kapitola „Objednávání náhradních dílů“.
- ▶ Vakuovací hadice **17** a adaptéry **18/19/20** jsou také kompatibilní se sáčky a nádobami jiných výrobců.

Adaptér	např. vhodný pro
adaptér A 18	CASO* (Serie VacuBoxx), Ernesto, různé sáčky s ventilkem
adaptér B 19	FoodSaver** (nádoby na čerstvé potraviny FFC02XX, FFC002X, 003X, 005X, 008X, 010X, sada obědových boxů T020-00024), různé sáčky s ventilkem
adaptér C 20	CASO* (sada vakuových nádob, zátka na víno), FoodSaver** (sada nádob FSC003)
Bez adaptéru	FoodSaver** (zátka na víno, marinovací box)





*CASO je registrovaná ochranná známka společnosti Caso Holding GmbH.

**FoodSaver je registrovaná ochranná známka společnosti Sunbeam Products, Inc.

Vakuování sáčků

- 1) Zapojte vakuovací hadici **17** do nasávacího zařízení  **9** přístroje.
- 2) Vyberte vhodný adaptér A/B **18/19** pro sáček, který chcete vakuovat, a zasuňte jej na vakuovací hadici **17**.
- 3) Zavřete víko přístroje **1**. Dbejte při tom na to, aby oba rohy víka přístroje **1** zaskočily. Případně je ještě jednou zatlačte na značkách  a  tak, aby víko přístroje **1** zaskočilo a bylo zablokované.
- 4) Opatrně uzavřete vakuovaný sáček. Vakuování funguje pouze tehdy, když je sáček zcela uzavřen. Nejlépe sáček umístěte tak, aby sací otvor sáčku doléhal na hladký povrch.
- 5) Adaptér A/B **18/19** pevně přitlačte na sací otvor na sáčku.
- 6) Stiskněte tlačítko  **16**. Kontrolka **16** svítí a přístroj odsává vzduch ze sáčku. Jakmile byl vzduch odsát, zhasne kontrolka **16**.
- 7) Adaptér A/B **18/19** nyní můžete ze sáčku odstranit.

Vakuování nádob

- 1) Zapojte vakuovací hadici **17** do nasávacího zařízení  **9** přístroje.
- 2) Vyberte vhodný adaptér **18/19/20** pro sáček, který chcete vakuovat, a zasuňte jej na vakuovací hadici **17**.
- 3) Zavřete víko přístroje **1**. Dbejte při tom na to, aby oba rohy víka přístroje **1** zaskočily. Případně je ještě jednou zatlačte na značkách  a  tak, aby víko přístroje **1** zaskočilo a bylo zablokované.
- 4) Zapojte adaptér **18/19/20** do příslušného zařízení nádoby. Další informace naleznete v návodu k obsluze nádoby.
- 5) Stiskněte tlačítko  **16**. Kontrolka **16** svítí a přístroj odsává vzduch z nádoby. Jakmile byl vzduch odsát, zhasne kontrolka **16**.
- 6) Adaptér **18/19/20** můžete nyní z nádoby a z přístroje odstranit.

Čištění

NEBEZPEČÍ

Ohrožení života elektrickým proudem!

- ▶ Před čištěním vytáhněte zástrčku ze sítě.
- ▶ Dbejte na to, aby se při čištění nedostala do přístroje vlhkost.

POZOR

Možné poškození přístroje.

- ▶ Nepoužívejte agresivní ani abrazivní čisticí prostředky, protože mohou poškodit povrch krytu.
- ▶ Nepoužívejte tvrdé ani ostré předměty pro odstranění pro odstranění případných zbytků lepidla ze svařovacího drátu **4**. V opačném případě by se mohl poškodit svařovací drát **4** nebo izolace.

Čištění přístroje

- ◆ Povrch pláště čistěte výhradně mírně navlhčeným hadrem a jemným mycím prostředkem.
- ◆ Ořete horní **10** a spodní těsnicí kroužek **5**, jakož i přítlačné těsnění **11** navlhčeným hadrem. Před opětovným použitím se ujistěte, že je přístroj zase suchý.
- ◆ Ořete vakuové hadice **17** a adaptéry **18/19/20** vlhkým hadříkem. V případě silného znečištění můžete také tyto části umýt v teplé vodě s malým množstvím mycího prostředku. Před dalším použitím se ujistěte, zda jsou všechny díly přístroje suché.
- ◆ Opláchněte záchytnou miskou na kapaliny, která se nachází mezi spodním těsnícím kroužkem **5**, v teplé vodě s mycím prostředkem.



V případě potřeby lze záchytnou miskou mýt také v myčce nádobí. Přitom dbejte na to, aby se záchytná miska nezaklínila, a pokud možno používejte horní koš myčky nádobí.

Uložení

Přístroj má na spodní části krytu integrované navíjení kabelu ❸, na které můžete při nepoužívání navinout síťový kabel. Ovíňte síťový kabel ve směru zobrazených šipek kolem navíjení kabelu ❸.

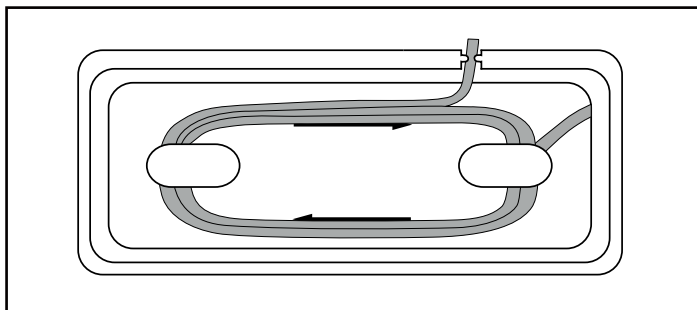

Tak zabráníte tomu, aby byl síťový kabel uskřípnut či znečištěn nebo aby se volně visící kabel stal zdrojem nebezpečí:

POZOR

Možné poškození přístroje.

- ▶ Při skladování nedovolte, aby víko přístroje ❶ zaskočilo! Jestliže je víko přístroje ❶ zaskočené, je vytvářen trvalý tlak na horní ❷ a spodní těsnicí kroužek ❸ a na přítlačné těsnění ❹. Tím by se mohla narušit jejich funkčnost.
- ◆ Skladujte přístroj na čistém a suchém místě, bez přímého slunečního záření.

Likvidace

Platí pouze pro Francii:



Points de collecte sur www.quefairede mesdechets.fr
Privilégiez la réparation ou le don de votre appareil !



Výrobek, obal a návod k obsluze jsou recyklovatelné, podléhají rozšířené odpovědnosti výrobce a shromažďují se odděleně.

Likvidace přístroje



Symbol přeškrtnuté pojízdné popelnice uvedený vedle označuje, že tento přístroj podléhá směrnici č. 2012/19/EU. Tato směrnice uvádí, že tento přístroj se na konci své životnosti nesmí likvidovat s běžným domovním odpadem, ale musí se odevzdat v určených sběrných místech či dvorech nebo podnicích oprávněných k nakládání s odpady.

Tato likvidace je pro Vás zdarma. Chraňte životní prostředí a zajistěte odbornou likvidaci přístroje.

Pokud váš vysloužilý přístroj obsahuje osobní údaje, jste před odevzdáním přístroje odpovědní za jejich vymazání.



Informace o možnostech likvidace vysloužilého výrobku vám podá obecní nebo městská správa.

Likvidace obalu



Zvolený obalový materiál odpovídá hlediskům ochrany životního prostředí a likvidace a je tudíž recyklovatelný. Již nepotřebný obalový materiál zlikvidujte podle místních platných předpisů.

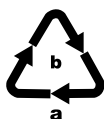

Obal zlikvidujte ekologicky. Dbejte na označení na různých obalových materiálech a v případě potřeby tyto obaly rozříd'te. Obalové materiály jsou označeny zkratkami (a) a číslicemi (b) s následujícím významem:
1-7: plasty, 20-22: papír a lepenka, 80-98: kompozitní materiály.

Záruka společnosti Kompennass Handels GmbH

Vážená zákaznice, vážený zákazníku,

na tento přístroj získáváte záruku v trvání 3 let od data zakoupení. V případě závad tohoto výrobku máte zákonná práva vůči prodejci výrobku. Tato zákonná práva nejsou omezena naší níže uvedenou zárukou.

Záruční podmínky

Záruční doba začíná plynout dnem nákupu. Dobře uschovejte pokladní doklad. Tento doklad je potřebný jako důkaz o koupi.

Pokud se do tří let od data zakoupení tohoto výrobku vyskytne vada materiálu nebo výrobní závada, pak Vám podle našeho uvážení výrobek zdarma opravíme, vyměníme nebo uhradíme kupní cenu. Předpokladem této záruky je, že bude během tříleté lhůty předložen vadný přístroj a doklad o koupi (pokladní doklad) a stručně se popíše, v čem závada spočívá a kdy se vyskytla.

Vztahuje-li se na závadu naše záruka, obdržíte zpět buď opravený nebo nový produkt. Opravou nebo výměnou výrobku nezačne plynout nová záruční doba.

Záruční doba a zákonné nároky vyplývající ze závad

Záručním plněním se záruční doba neprodlužuje. To platí i pro vyměněné a opravené součásti. Poškození nebo vady vyskytující se případně již při nákupu se musí oznámit ihned po vybalení. Po uplynutí záruční doby podléhají veškeré opravy zpoplatnění.

Rozsah záruky

Přístroj byl vyroben pečlivě podle přísných směrnic kvality a před expedicí byl svědomitě vyzkoušen.

Záruka se vztahuje na materiálové nebo výrobní vady. Tato záruka se nevztahuje na součásti výrobku, které jsou vystaveny běžnému opotřebení, a proto lze považovat za spotřební díly, nebo na poškození křehkých součástí, jako jsou např. spínače, akumulátory nebo díly, které jsou vyrobeny ze skla.

Tato záruka zaniká, pokud je výrobek poškozen, nebyl řádně používán nebo udržován. Pro zajištění správného používání výrobku se musí přesně dodržovat všechny pokyny uvedené v návodu k obsluze. Účelům použití a úkonům, které se v návodu k obsluze nedoporučují nebo se před nimi varuje, je třeba se bezpodmínečně vyhnout.

Výrobek je určen pouze pro soukromé účely a ne pro komerční použití. Při nesprávném a neodborném používání, při použití násilí a při zásazích, které nebyly provedeny našimi autorizovanými servisními provozovny, záruční nároky zanikají.

Vyřízení v případě záruky

Pro zajištění rychlého Vaší žádosti postupujte podle následujících pokynů:

- Pro všechny dotazy mějte připraven pokladní lístek a číslo výrobku (IAN) 406562_2207 jako doklad o koupi.
- Číslo výrobku naleznete na typovém štítku na výrobku, rytině na výrobku, na titulní straně návodu k obsluze (vlevo dole) nebo na nálepce na zadní nebo spodní straně výrobku.
- Pokud by se měly vyskytovat funkční vady nebo jiné závady, kontaktujte nejprve níže uvedené servisní oddělení **telefonicky** nebo **e-mailem**.
- Výrobek, zaevidovaný jako vadný výrobek pak můžete při přiložení dokladu o nákupu (pokladní lístek) a při uvedení, v čem spočívá vada a kdy k ní došlo, poslat výrobek pro Vás bez poštovního na adresu, kterou Vám oznámí servis.



Na webových stránkách www.lidl-service.com si můžete stáhnout tyto a mnoho dalších příruček, videí o výrobku a instalační software.

Pomocí kódu QR se dostanete přímo na stránku servisu Lidl (www.lidl-service.com) a můžete pomocí zadání čísla výrobku (IAN) 406562_2207 otevřít svůj návod k obsluze.

Servis



Servis Česko

Tel.: 800143873

E-Mail: kompernass@lidl.cz

IAN 406562_2207

Dovozce

Dbejte prosím na to, že následující adresa není adresou servisu. Kontaktujte nejprve uvedený servis.

KOMPERNASS HANDELS GMBH

BURGSTRASSE 21

44867 BOCHUM

NĚMECKO

www.kompernass.com

Objednávání náhradních dílů

Náhradní díly k tomuto výrobku si můžete dodatečně objednat vždy pohodlně na internetu na adrese www.kompernass.com.



Naskenujte QR kód pomocí chytrého telefonu / tabletu. Pomocí tohoto kódu QR se dostanete přímo na naši webovou stránku a můžete si prohlédnout a objednat dostupné náhradní díly.

UPOZORNĚNÍ

- ▶ Máte-li problémy s online objednávkou, můžete se telefonicky nebo e-mailem obrátit na naše servisní středisko.
- ▶ Při objednávání vždy prosím uvádějte číslo výrobku (např. 406562_2207), které naleznete na titulním listu tohoto návodu k obsluze.
- ▶ Vezměte prosím na vědomí, že ne pro všechny země dodání je možné objednat náhradní díly online.

Spis treści

Wstęp	114
Użytkowanie zgodne z przeznaczeniem	114
Zakres dostawy i przegląd po rozpakowaniu	114
Rozpakowanie	115
Opis urządzenia	115
Dane techniczne	116
Wskazówki bezpieczeństwa	116
Ustawianie i podłączanie	118
Miejsca ustawienia urządzenia	118
Podłączenie elektryczne	118
Funkcje	119
Porady	119
Zgrzewanie rękawa foliowego	121
Pakowanie próżniowe	124
Pakowanie próżniowe z użyciem rękawa foliowego	124
Pakowanie próżniowe pojemników i worków strunowych	126
Czyszczenie	128
Czyszczenie urządzenia	129
Przechowywanie	129
Utylizacja	130
Dotyczy wyłącznie Francji:	130
Utylizacja urządzenia	130
Utylizacja opakowania	130
Gwarancja Kompernaß Handels GmbH	131
Serwis	132
Importer	132
Zamawianie części zamiennych	133

Wstęp

Gratulujemy zakupu nowego urządzenia!

Jest to nowoczesny i wartościowy produkt. Instrukcja obsługi stanowi element składowy produktu. Zawiera ona ważne informacje na temat bezpieczeństwa, użytkowania i utylizacji. Przed rozpoczęciem użytkowania produktu należy zapoznać się ze wszystkimi informacjami dotyczącymi obsługi i bezpieczeństwa. Produkt należy użytkować wyłącznie zgodnie z zamieszczonym tu opisem oraz w podanym zakresie zastosowań. W przypadku przekazania urządzenia osobie trzeciej należy dotychczas również całą dokumentację.

Użytkowanie zgodne z przeznaczeniem

Niniejsze urządzenie jest przeznaczone wyłącznie do zgrzewania i próżniowego pakowania żywności w małych ilościach występujących w użytku domowym i tylko w prywatnym gospodarstwie domowym. Urządzenie nie jest przeznaczone do zastosowań przemysłowych ani profesjonalnych, jak również do pracy ciągłej.

Inne sposób użycia lub użycie wykraczające poza powyższy zakres uznaje się za niezgodne z przeznaczeniem. Wszelkie roszczenia z tytułu szkód wynikających z użytkowania niezgodnego z przeznaczeniem są wykluczone. Ryzyko ponosi wyłącznie użytkownik.

Zakres dostawy i przegląd po rozpakowaniu

Urządzenie dostarczone jest standardowo z następującymi elementami:

- Zgrzewarka próżniowa
- 1 x rolka folii
- 2 x wężyk
- 3 x adapter
- 1 zapasowy pierścień uszczelniający
- Niniejsza instrukcja obsługi

WSKAZÓWKA

- ▶ Po rozpakowaniu nowego urządzenia sprawdź, czy w środku znajdują się wszystkie części i czy nie ma żadnych widocznych uszkodzeń.
- ▶ W przypadku stwierdzenia braku lub uszkodzenia jakiegokolwiek elementu wskutek wadliwego opakowania lub transportu skontaktuj się z infolinią serwisową (patrz rozdział **Serwis**).

Rozpakowanie

- ◆ Wyjmij z kartonu wszystkie elementy urządzenia, rękaw foliowy oraz instrukcję obsługi.
- ◆ Usuń wszystkie części opakowania.
- ◆ Odklej folię z panelu sterowania.

NIEBEZPIECZEŃSTWO





- ▶ Elementów opakowania nie dawać dzieciom do zabawy. Istnieje niebezpieczeństwo uduszenia.

Opis urządzenia

Rysunek A

- 1 pokrywa urządzenia
- 2 otwór do odsysania
- 3 nawijak kabla
- 4 drut zgrzewający
- 5 dolny pierścień uszczelniający
- 6 tylne ograniczniki
- 7 przednie ograniczniki
- 8 dźwignia odblokowania pokrywy
- 9 urządzenie zasysające 
- 10 górny pierścień uszczelniający
- 11 uszczelka dociskowa



Rysunek B

- 12 Przycisk  (uruchamianie/anulowanie funkcji „zgrzewanie”) z kontrolką (kolor czerwony)
- 13 Przycisk  (uruchamianie/anulowanie funkcji „pakowanie próżniowe i zgrzewanie”) z kontrolką (kolor czerwony)
- 14 Przycisk  (włączanie/wyłączanie funkcji dodatkowej „Wet”) z kontrolką (kolor zielony)
- 15 Przycisk  (włączanie/wyłączanie funkcji dodatkowej „Soft”) z kontrolką (kolor zielony)
- 16 Przycisk  (uruchamianie/anulowanie funkcji „zewnętrzne pakowanie próżniowe”) z kontrolką (kolor zielony)

Rysunek C

- 17 Wąż próżniowy
- 18 Adapter A
- 19 Adapter B
- 20 Adapter C

Dane techniczne

Napięcie robocze	220 - 240 V ~ (napięcie przemienne), 50/60 Hz
Pobór mocy	125 W
Stopień ochrony	II /  (podwójna izolacja)
	Wszystkie części tego urządzenia mające kontakt z żywnością są do tego odpowiednio dopuszczone.

Wskazówki bezpieczeństwa

NIEBEZPIECZEŃSTWO PORAŻENIA PRĄDEM!

- Przed przystąpieniem do użytkowania sprawdź, czy urządzenie nie ma widocznych uszkodzeń. Nie uruchamiaj uszkodzonego urządzenia.
- W przypadku uszkodzenia kabla zasilającego należy zlecić jego wymianę producentowi, w punkcie serwisowym lub osobie posiadającej odpowiednie kwalifikacje. Dzięki temu unikniesz poważnych zagrożeń.
- Nigdy nie używaj urządzenia z uszkodzonym kablem zasilającym.
- Nie używaj żadnych przedłużaczy ani listew zasilających, które nie spełniają odpowiednich wymagań bezpieczeństwa.
- Nie otwierać nigdy obudowy urządzenia!
- Przed rozpoczęciem czyszczenia wyciągnij wtyk z gniazda zasilania.
- Podczas czyszczenia należy pamiętać o tym, aby do wnętrza obudowy nie przedostała się wilgoć.

⚠ NIEBEZPIECZEŃSTWO OBRAŻEŃ!

- Naprawy urządzenia zlecać wyłącznie w autoryzowanych punktach serwisowych lub w serwisie producenta. Niewłaściwie wykonane naprawy mogą spowodować zagrożenie obrażeń dla użytkownika lub uszkodzenie urządzenia. Prowadzą one też do utraty gwarancji.
- Gniazdo zasilające musi być łatwo dostępne, by w razie potrzeby można było łatwo wyciągnąć wtyk z gniazda.
- Dzieciom bez opieki osób dorosłych nie wolno czyścić ani konserwować urządzenia.
- To urządzenie może być używane przez dzieci od 8 roku życia oraz przez osoby o zmniejszonych zdolnościach fizycznych, sensorycznych lub umysłowych lub też osoby nieposiadające odpowiedniego doświadczenia i/lub wiedzy, wyłącznie pod nadzorem lub po przeszkoleniu w zakresie bezpiecznego użytkowania urządzenia oraz potencjalnych zagrożeń.
- Dzieci nie mogą bawić się urządzeniem.
- Należy zapewnić nadzór nad dziećmi, aby nie bawiły się one urządzeniem.
- Nigdy nie zostawiaj przygotowanego do pracy urządzenia bez nadzoru. Po zakończeniu użycia lub na czas przerw w pracy zawsze wyciągaj wtyk z gniazda sieciowego, aby uniknąć przypadkowego włączenia urządzenia.

⚠ UWAGA – SZKODY MATERIALNE!

- Do sterowania pracą urządzenia nie używaj żadnych zewnętrznych zegarów sterujących ani innego systemu zdalnego sterowania.

WSKAZÓWKA

- ▶ Przetwarzanie produktu pomiędzy 50 a 60 Hz nie wymaga żadnych działań ze strony użytkownika. Produkt przystosowuje się zarówno do częstotliwości 50 Hz, jak i 60 Hz.

Ustawianie i podłączenie

Miejsca ustawienia urządzenia

W celu zapewnienia bezpiecznej i bezusterkowej pracy urządzenia, miejsce jego ustawienia musi spełniać następujące wymagania:





- Podłoże, na którym jest ustawiane urządzenie, musi być twarde, płaskie i wyrównane w poziomie.
- Nie stawiać urządzenia w nagrzanym, mokrym lub bardzo wilgotnym otoczeniu ani w pobliżu łatwopalnych materiałów.
- Gniazdo zasilające musi być łatwo dostępne, by w razie potrzeby można było łatwo wyciągnąć wtyk z gniazda.

Podłączenie elektryczne

UWAGA

- ▶ Przed podłączeniem urządzenia należy porównać dane na tabliczce znamionowej urządzenia (napięcie i częstotliwość) z danymi sieci elektrycznej. Dane te muszą być zgodne, aby nie doszło do uszkodzenia urządzenia.
 - ▶ Należy się upewnić, że przewód sieciowy nie jest uszkodzony i nie jest ułożony na gorących powierzchniach i/lub ostrych krawędziach.
 - ▶ Należy uważać, aby przewód sieciowy nie był silnie naprężony ani załamany.
 - ▶ Przewód sieciowy nie powinien zwisać tak, by mógł spowodować potknięcie.
- ◆ Włóż wtyk do gniazda sieciowego.





Funkcje

Przycisk		Funkcja
	12	Uruchomienie/anulowanie funkcji „zgrzewania” (bez pakowania próżniowego)
	13	Uruchomienie/anulowanie funkcji „pakowanie próżniowe i zgrzewanie”
	14	Włączanie/wyłączanie funkcji dodatkowej „Wet” (do szczególnie wilgotnych produktów spożywczych)
	15	Włączanie/wyłączanie funkcji dodatkowej „Soft” (do produktów wrażliwych na naciskanie, jak np. owoce czy torty)
	16	Uruchomienie/anulowanie funkcji „zewnętrzne pakowanie próżniowe” (do pakowania próżniowego za pomocą wężyka i adaptera)

Porady

W poniższej tabeli można znaleźć informacje na temat optymalnego przygotowania i przetwarzania żywności.

Produkt spożywczy	Wskazówki	Zalecany pojemnik	Zalecana funkcja dodatkowa
Mięso/Ryby	<ul style="list-style-type: none"> – używać wyłącznie świeże, – nie przerywać łańcucha chłodniczego 	– Worek	
Warzywa	<ul style="list-style-type: none"> – obrać lub umyć i wysuszyć – blanszować przez kilka minut we wrzącej wodzie, spłukać lodowatą wodą i osuszyć, aby uniknąć utraty smaku i koloru oraz tworzenia się gazów* podczas przechowywania 	– Worek	

Produkt spożywczy	Wskazówki	Zalecany pojemnik	Zalecana funkcja dodatkowa
Warzywa liściaste / sałata	<ul style="list-style-type: none"> – umyć i osuszyć – nie nadają się do zamrażania 	– Pojemnik	
Owoce	– obrać lub umyć i wysuszyć	– Lodówka: pojemnik	
		– Zamrażarka: worek	 
Zioła	<ul style="list-style-type: none"> – umyć i osuszyć – całe łodygi 	– Worek	
Produkty piekarnicze		– Pojemnik	
		– Worek	
Produkty spożywcze w proszku	– umieścić kawałek ręcznika kuchennego w górnej części worka/pojemnika lub zamknąć próżniowo w oryginalnym opakowaniu	<ul style="list-style-type: none"> – Worek – Pojemnik 	
Zimne płyny		– Pojemnik	
Schłodzona, ugotowana żywność		– Pojemnik	
		– Worek	

*Dotyczy to np. wszystkich gatunków kapustowatych (brokuły, brukselka, jarmuż itp.), szparagów, grochu cukrowego, fasoli, kalafiora romanesco i Pak choy.

Zgrzewanie rękawa foliowego

WSKAZÓWKI DOTYCZĄCE FOLII

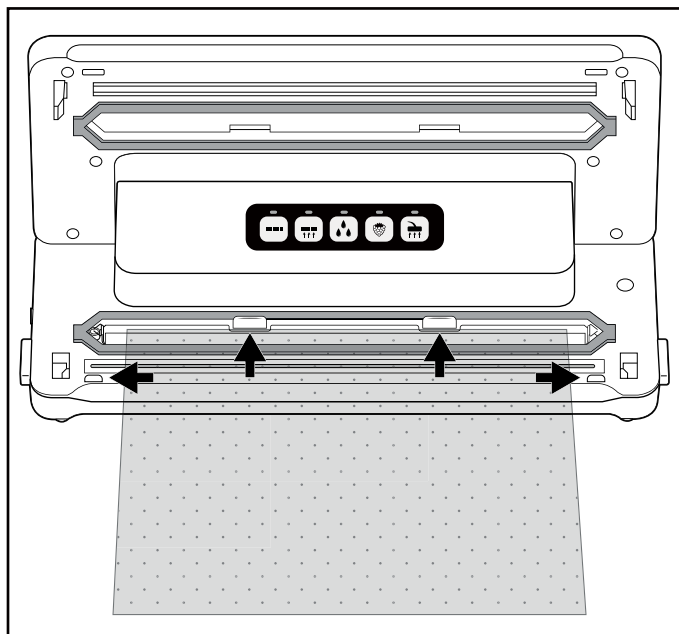

- ▶ Folia może mieć maksymalnie do 30 cm szerokości. W przeciwnym razie nie będzie jej można prawidłowo zgrzać.
- ▶ Do tego urządzenia należy używać wyłącznie folii, które z jednej strony mają widoczną strukturę (punkty lub rowki) oraz mają grubość ok. 0,17 - 0,29 mm (170 - 290 μ) i wykonane są z tworzywa Nylon (PA) - PE. W przeciwnym razie spoina nie będzie szczelna i urządzenie może ulec uszkodzeniu. Folie tego rodzaju rozpoznaje się na podstawie informacji zawartych na opakowaniu. W zależności od rodzaju i grubości folii zmienia się jakość spoiny.
- ▶ Dostarczona w zestawie folia jest przystosowana do temperatur od -20°C do + 110°C.
- ▶ Dostarczana folia nie zawiera BPA i jest przystosowana do używania w kuchenkach mikrofalowych. Nigdy nie podgrzewaj jednak w mikrofalówce całkowicie zamkniętych worków. Worek może pęknąć! Jedna strona worka musi być otwarta. Podgrzewaj worki maksymalnie przez 3 minuty w temperaturze maks. 900 W.

- 1) Odetnij nożyczkami możliwie równo żądaną długość worka z rękawa foliowego.
- 2) Otwórz pokrywę urządzenia **1**, naciskając dźwignie odblokowania pokrywy **8** i otwórz pokrywę urządzenia **1** do góry.
- 3) Włóż otwarty koniec woreczka tak daleko do urządzenia, aby otwór woreczka znajdował się na środku dolnego pierścienia uszczelniającego **5**. Worek może maksymalnie oprzeć się na tylnych ogranicznikach **6** i musi znajdować się między przednimi ogranicznikami **7**. Gdy worek znajduje się nad jednym lub obydwoma ogranicznikami **6/7**, worek nie może zostać prawidłowo zgrzany:



WSKAZÓWKA

► Otwór worka musi leżeć równo na drucie zgrzewającym ④. W przeciwnym razie, zgrzewanie nie będzie odbywało się prawidłowo.

- 4) Zamknij pokrywę urządzenia ①. Uszczelka dociskowa ⑪ dociska worek do drutu zgrzewającego ④, wskutek czego powstaje spoina. Należy przy tym zwrócić uwagę, aby oba narożniki pokrywy urządzenia ① się zablokowały. Należy je ewentualnie ponownie docisnąć na zaznaczeniach  i , aby pokrywa urządzenia ① się zatrzasnęła i zablokowała.
- 5) Naciśnij przycisk  ⑫. Kontrolka ⑫ świeci się. Od razu po zakończeniu zgrzewania przez chwilę miga kontrolka ⑫ i następnie gaśnie.

WSKAZÓWKA

► Proces zgrzewania może zostać w każdej chwili przerwany przez ponowne naciśnięcie przycisku  ⑫. Kontrolka ⑫ miga, a następnie gaśnie.

UWAGA – SZKODY MATERIALNE!

Gdy kontrolka 12 nie gaśnie podczas zamykania próżniowego najpóźniej po 10 sekundach, doszło do uszkodzenia urządzenia!

- ▶ Natychmiast wyciągnij wówczas wtyczkę z gniazdka sieciowego. Nie podejmuj samodzielnie prób naprawy urządzenia. W takim przypadku zwróć się do serwisu.
- 6) Otwórz pokrywę urządzenia 1, naciskając dźwignię odblokowania pokrywy 3 i otwórz pokrywę urządzenia 1 do góry. Wyjmij worek. Jest on teraz zgrzany tylko na jednym końcu.

WSKAZÓWKA

- ▶ Upewnij się, że spoina jest prawidłowa. Prawidłowa spoina powinna być gładkim, prostym paskiem, bez zakładek.
- 7) Wypełnij worek. Musisz pozostawić co najmniej 6 cm niewypełnionego worka do wykonywanej krawędzi.

UWAGA – SZKODY MATERIALNE!

- ▶ Wypełnij worek w taki sposób, aby po zgrzaniu worka nie wyciekły z niego żadne resztki żywności ani ciecze i nie przedostały się do urządzenia.
- 8) Jeśli nie chcesz wykonać pakowania próżniowego, możesz teraz zgrzać drugą, otwartą stronę worka.

WSKAZÓWKA

- ▶ Odczekaj kilka sekund przed zgrzaniem następnego worka, by urządzenie mogło się schłodzić. Podczas fazy schładzania nie można uruchamiać funkcji „Zgrzewanie”.

Pakowanie próżniowe

Pakowanie próżniowe z użyciem rękawa foliowego



Podczas zgrzewania worka można z niego również odessać powietrze (pakowanie próżniowe):

WSKAZÓWKA

- ▶ Nie pakuj próżniowo worków, w których znajdują się tylko płyny.
- ▶ W przypadku pakowania próżniowego worków, w których znajdują się wilgotne/soczyste artykuły spożywcze, zwracaj uwagę, aby do urządzenia nie zostały zassane żadne ciecze. W razie zassania przez przypadek mniejszych ilości płynów lub żywności, dostają się one do niewielkiej tacki zbiorczej, która znajduje się pomiędzy dolnym pierścieniem uszczelniającym **5**.

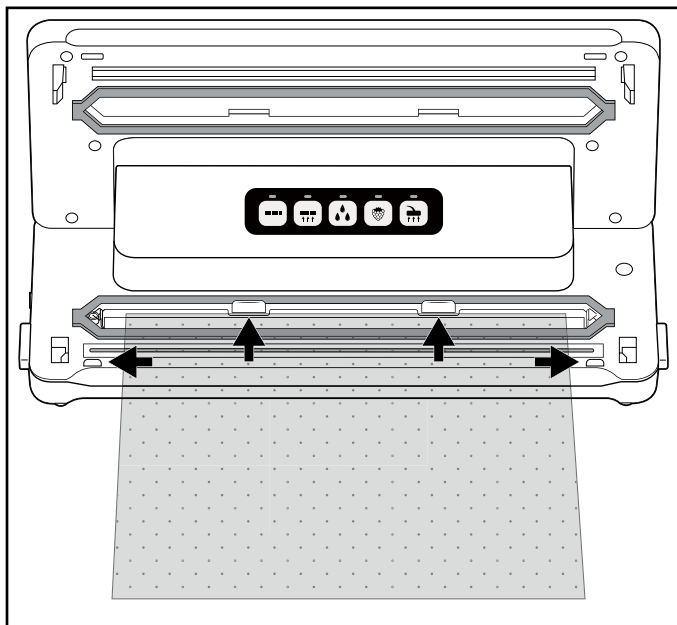
- 1) Włóż otwarty koniec woreczka tak daleko do urządzenia, aby otwór woreczka znajdował się na środku dolnego pierścienia uszczelniającego **5**. Worek może maksymalnie oprzeć się na tylnych ogranicznikach **6** i musi znajdować się między przednimi ogranicznikami **7**. W przeciwnym razie, zasysanie i zgrzewanie nie będzie działało:







- 2) Zamknij pokrywę urządzenia **1**. Należy przy tym zwrócić uwagę, aby oba narożniki pokrywy urządzenia **1** się zablokowały. Należy je ewentualnie ponownie docisnąć na zaznaczeniach  i , aby pokrywa urządzenia **1** się zatrzasnęła i zablokowała.

WSKAZÓWKA



- ▶ Upewnij się, że górny **10** i dolny pierścien uszczelniający **5** nie są uszkodzone! W przeciwnym razie urządzenie nie będzie mogło odessać powietrza z worka.
- ▶ Jeżeli jeden z pierścieni uszczelniających **10/5** jest uszkodzony, ściągnij go z zagłębienia i wciśnij w zagłębienie nowy pierścien uszczelniający.

3) W razie potrzeby należy wybrać odpowiednią funkcję dodatkową dla danego produktu spożywczego. W przeciwnym razie należy pominąć ten krok i przejść do punktu 4):



- Naciśnij przycisk  **14**, jeśli chcesz zapakować próżniowo szczególnie wilgotny lub soczysty produkt spożywczy, jak świeżo marynowane mięso lub pokrojone owoce.
Jeśli pomiędzy folią a zgrzewem znajduje się wilgoć, może to prowadzić do powstania wadliwych zgrzewów. Gdy funkcja ta jest aktywna, czas zgrzewania się wydłuża, dzięki czemu zgrzew jest bardziej stabilny. Gdy włączona jest funkcja dodatkowa  „Wet”, świeci się odpowiednia kontrolka **14**.
- Naciśnij przycisk  **15**, gdy chcesz pakować próżniowo wrażliwe na naciskanie produkty spożywcze, takie jak torty lub jagody. Po włączeniu funkcji dodatkowej „Soft” podciśnienie zostaje nieznacznie zredukowane, a produkt spożywczy nie jest tak bardzo ściskany.
Gdy włączona jest funkcja dodatkowa  „Soft”, świeci się odpowiednia kontrolka **15**.

WSKAZÓWKA

- ▶ Jeśli chcesz zapakować próżniowo wilgotny i wrażliwy na naciskanie produkt spożywczy, możesz również aktywować obie dodatkowe funkcje jednocześnie.

- 4) Naciśnij przycisk  **13**. Kontrolka **13** świeci się, a urządzenie odsysa powietrze z worka. Gdy tylko powietrze zostanie odessane, zapali się również czerwona kontrolka  **12**. Urządzenie zamyka teraz worek. Po zakończeniu procesu zgrzewania migają obie kontrolki **13/12** a następnie gasną.
- 5) Gdy zgasną obie kontrolki **13/12**, można otworzyć pokrywę, naciskając przyciski odryglowania pokrywy **8** i pociągając pokrywę urządzenia **1** do góry. Wyjmij zamknięty próżniowo worek.

WSKAZÓWKA

- ▶ Proces pakowania próżniowego może zostać w każdej chwili przerwany przez ponowne naciśnięcie przycisku  13. Właściwa kontrolka 13 gaśnie. Gdy naciśniesz ponownie przycisk  15, proces pakowania próżniowego będzie kontynuowany.
Gdy urządzenie przełączy się już w tryb zamykania worka i świeci się dodatkowo czerwona kontrolka 12, proces może zostać przerwany przez naciśnięcie przycisku  12. Kontrolki 13/12 najpierw migają, a następnie gasną. Urządzenie zatrzymuje proces pakowania.
- ▶ Po odessaniu i zgrzaniu kolejno po sobie 5 worków odczekaj aż urządzenie ostygnie przez ok. 1 minutę. Podczas fazy schładzania może się zdarzyć, że nie będzie możliwe uruchomienie urządzenia.
Po schłodzeniu można dalej normalnie używać urządzenia (nawet, jeśli nie upłynęła jeszcze pełna minuta).

WSKAZÓWKA - „GOTOWANIE SOUS-VIDE”

- ▶ Ponieważ dostarczona w zestawie folia jest przystosowana do temperatur z zakresu -20°C do +110°C, można jej użyć do tak zwanego „gotowania sous-vide” (gotowanie próżniowe). „Sous-vide” pochodzi z języka francuskiego i oznacza „w próżni”. Podczas gotowania próżniowego żywność (głównie ryby i mięso, ale możliwe są także warzywa) jest szczelnie zamknięta w worku próżniowym i gotuje się ją w niskiej temperaturze (około 50 do 90°C) w wodzie lub na parze wodnej. Ma to tę zaletę, że lotne substancje smakowo-zapachowe i aromaty nie uciekają w czasie gotowania. Przygotowywana żywność nie wysusza się, a także zachowane pozostają witaminy oraz aromaty. Zioła i przyprawy, które są zamknięte w worku próżniowym, oddają swój smak dużo bardziej intensywnie do przyrządzanej potrawy.

Pakowanie próżniowe pojemników i worków strunowych

WSKAZÓWKI

- ▶ Nie pakuj próżniowo worków, w których znajdują się tylko płyny.
- ▶ Jeśli pakujesz próżniowo wyłącznie płyny, np. zupy, używaj pojemnika przystosowanego do pakowania próżniowego. Zwracaj uwagę, aby zawór odsysający pojemnika nie był włożony do wlanego płynu.
W razie potrzeby zostaw dostateczny odstęp od brzegu pojemnika.
- ▶ W przypadku pakowania próżniowego worków, w których znajdują się wilgotne/soczyste artykuły spożywcze, zwracaj uwagę, aby do urządzenia nie zostały zassane żadne ciecze. W razie zassania przez przypadek mniejszych ilości płynów lub żywności, dostają się one do niewielkiej tacki zbiorczej, która znajduje się pomiędzy dolnym pierścieniem uszczelniającym 5.

Za pomocą znajdujących się w zestawie wężyków próżniowych **17** oraz odpowiednich adapterów **18/19/20** można pakować próżniowo pojemniki oraz worki strunowe. W przypadku niektórych worków lub pojemników różnych producentów może się zdarzyć, że nie będzie potrzebny adapter **18/19/20** i możliwe jest bezpośrednie wsunięcie czarnej złączki wężyka próżniowego **17** do worka/pojemnika. Spróbuj, który z adapterów **18/19/20** zamyka najlepiej oraz czy w ogóle potrzebny jest adapter **18/19/20**.

WSKAZÓWKA



- ▶ Odpowiednie worki i pojemniki są dostępne oddzielnie w naszym sklepie internetowym, patrz rozdział „Zamawianie części zamiennych”.
- ▶ Wężyki próżniowe **17** oraz adaptery **18/19/20** są również kompatybilne z workami i pojemnikami innych producentów.

Adapter	np. pasujący do
Adapter A 18	CASO* (seria VacuBoxx), Ernesto, różne worki z zaworem
Adapter B 19	FoodSaver** (pojemniki do przechowywania żywności FFC02XX, FFC002X, 003X, 005X, 008X, 010X, zestaw pojemników śniadaniowych T020-00024), różne worki z zaworem
Adapter C 20	CASO* (zestaw pojemników próżniowych, korek do wina), FoodSaver** (zestaw pojemników FSC003)
Bez adaptera	FoodSaver** (korek do wina, pojemnik do marynowania)

* CASO jest zarejestrowanym znakiem towarowym Caso Holding GmbH.





** FoodSaver jest zarejestrowanym znakiem towarowym Sunbeam Products, Inc.

Pakowanie próżniowe worków

- 1) Podłącz wężyk próżniowy **17** do układu zasysania  **9** urządzenia.
- 2) Wybierz pasujący adapter A/B **18/19** do danego worka, którego chcesz użyć do pakowania próżniowego i załóż go na wężyk próżniowy **17**.
- 3) Zamknij pokrywę urządzenia **1**. Zwróć przy tym uwagę, aby oba narożniki pokrywy urządzenia **1** się zatrzasnęły. Należy je ewentualnie ponownie docisnąć w oznaczonych miejscach  i , aby pokrywa urządzenia **1** się zatrzasnęła i zablokowała.
- 4) Zamknij ostrożnie worek do pakowania próżniowego. Pakowanie próżniowe działa tylko wtedy, gdy worek jest całkowicie zamknięty. Najlepiej ułożyć worek w taki sposób, aby okrągły otwór do odsysania znajdował się na gładkiej powierzchni.

- 5) Docisnij adapter A/B **18**/**19** mocno do otworu odsysania w worku.
- 6) Naciśnij przycisk  **16**. Zapali się zielona kontrolka **16**, a urządzenie odessie powietrze z worka. Gdy powietrze zostanie odessane, zielona kontrolka **16** zgaśnie.
- 7) Teraz możesz usunąć adapter A/B **18**/**19** z worka.

Pakowanie próżniowe pojemników

- 1) Podłącz wężyk próżniowy **17** do układu zasysania  **9** urządzenia.
- 2) Wybierz pasujący adapter A/B **18**/**19**/**20** do danego pojemnika, którego chcesz użyć do pakowania próżniowego i załóż go na wężyk próżniowy **17**.
- 3) Zamknij pokrywę urządzenia **1**. Zwróć przy tym uwagę, aby oba narożniki pokrywy urządzenia **1** się zatrasnęły. Należy je ewentualnie ponownie docisnąć w oznaczonych miejscach  i , aby pokrywa urządzenia **1** się zatrasnęła i zablokowała.
- 4) Podłącz adapter **18**/**19**/**20** do odpowiedniego złącza w pojemniku. Więcej informacji można znaleźć w instrukcji obsługi pojemnika.
- 5) Naciśnij przycisk  **16**. Zapali się zielona kontrolka **16**, a urządzenie odessie powietrze z pojemnika. Gdy powietrze zostanie odessane, zielona kontrolka **16** zgaśnie.
- 6) Teraz można zdjąć adaptory **18**/**19**/**20** z pojemnika i urządzenia.

Czyszczenie

NIEBEZPIECZEŃSTWO

Zagrożenie dla życia na skutek porażenia prądem elektrycznym!

- ▶ Przed rozpoczęciem czyszczenia wyciągnij wtyk z gniazda zasilania.
- ▶ Podczas czyszczenia należy pamiętać o tym, aby do wnętrza obudowy nie przedostała się wilgoć.

UWAGA

Możliwość uszkodzenia urządzenia.

- ▶ Nie stosuj żadnych agresywnie działających ani szorujących środków czyszczących, ponieważ mogą one uszkodzić powierzchnię obudowy.
- ▶ Nie używaj twardych lub ostrych przedmiotów do usuwania ewentualnych resztek kleju z drutu zgrzewającego **4**. Może wówczas dojść do uszkodzenia drutu zgrzewającego **4** lub izolacji.

Czyszczenie urządzenia

- ◆ Powierzchnię urządzenia czyść wyłącznie lekko wilgotną szmatką i delikatnym płynem do zmywania.
- ◆ Przetrzyj górny 10 i dolny pierścien uszczelniający 5, a także uszczelkę dociskową 11 wilgotną szmatką. Przed ponownym użyciem upewnij się, że urządzenie jest suche.
- ◆ Zmyj rękawy próżniowe 17 oraz adaptery 18/19/20 wilgotną szmatką. W przypadku silnego zabrudzenia można te elementy również wyczyścić w ciepłej wodzie z niewielką ilością płynu do mycia naczyń. Zadbaj o to, aby przed ponownym użyciem wszystkie elementy były całkowicie suche.
- ◆ Wypłucz tackę zbiorczą na płyny znajdującą się pomiędzy dolnym pierścieniem uszczelniającym 5, używając do tego ciepłej wody z dodatkiem płynu do mycia naczyń.



W razie potrzeby tackę zbiorczą można również zmyć w zmywarce do naczyń. Uważaj, aby nie doszło do zakleszczenia tacki zbiorczej w zmyw.

Przechowywanie

W dolnej części urządzenia przewidziano miejsce na nawinięcie przewodu zasilającego 3, gdy urządzenie nie jest używane. Nawinięć kabel zasilający na nawijak kabla 3 w kierunku wskazanym strzałkami.

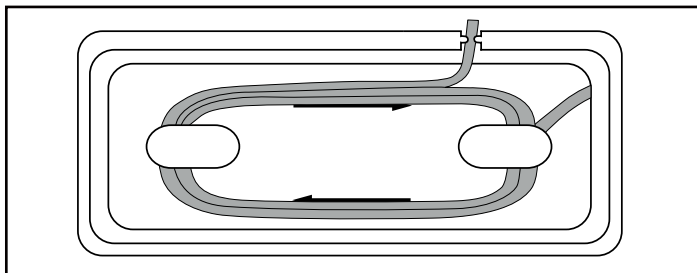

Chroni to przewód przed zaciśnięciem, zabrudzeniem lub niebezpiecznym zwisaniem, co mogłoby być źródłem zagrożenia.

UWAGA

Możliwość uszkodzenia urządzenia.

- ▶ W czasie przechowywania urządzenia nie pozostawiać pokrywy urządzenia 1 zablokowanej! Gdy pokrywa urządzenia 1 jest zablokowana, wywierany jest stały nacisk na górny 10 i dolny pierścien uszczelniający 5, oraz na uszczelkę dociskową 11. Mogą to mieć negatywny wpływ na ich późniejsze działanie.
- ◆ Urządzenie należy przechowywać w czystym, suchym miejscu, bez bezpośredniego nasłonecznienia.

Utylizacja

Dotyczy wyłącznie Francji:



Points de collecte sur www.quefairedemesdechets.fr
Privilégiez la réparation ou le don de votre appareil !



Produkt, opakowanie nadają i instrukcja obsługi się do recyklingu, podlegają rozszerzonej odpowiedzialności producenta i są zbierane selektywnie.

Utylizacja urządzenia



Widoczny obok symbol przekreślonego pojemnika na kółkach na śmieci oznacza, że urządzenie to podlega postanowieniom dyrektywy 2012/19/EU. Dyrektywa ta stanowi, że zużytego urządzenia nie wolno wyrzucać wraz ze zwykłymi odpadami domowymi, lecz należy je oddać do wyspecjalizowanych punktów zbiórki odpadów, centrów recyklingu lub zakładów utylizacji odpadów.

Utylizacja jest dla użytkownika bezpłatna. Chroń środowisko i usuwaj odpady w prawidłowy sposób.

Jeśli stare urządzenie zawiera dane osobowe, użytkownik jest odpowiedzialny za ich usunięcie przed zwrotem urządzenia.



Informacje na temat możliwości utylizacji wysłużonego urządzenia można uzyskać w urzędzie gminy lub miasta.

Utylizacja opakowania



Materiały opakowaniowe są przyjazne dla środowiska i można je poddać procesowi recyklingu. Zbędne materiały opakowaniowe należy usuwać zgodnie z lokalnymi przepisami.



Opakowania należy utylizować w sposób przyjazny dla środowiska. Przestrzegaj oznaczeń umieszczonych na różnych materiałach opakowaniowych i w razie potrzeby zutylizuj je zgodnie z zasadami segregacji odpadów. Materiały opakowaniowe są oznaczone skrótami (a) i cyframi (b) w następujący sposób: 1-7: tworzywa sztuczne, 20-22: papier i tektura, 80-98: kompozyty.

Gwarancja Kompernaß Handels GmbH

Szanowny Kliencie,

To urządzenie objęte jest 3-letnią gwarancją, licząc od daty zakupu. W przypadku wad tego produktu, masz gwarantowane ustawowo prawa w stosunku sprzedawcy. Te ustawowe prawa nie są ograniczone przez nasze opisane poniżej warunki gwarancji.

Warunki gwarancji

Okres gwarancji rozpoczyna się od daty zakupu. Należy zachować paragon. Jest on wymagany jako dowód zakupu.

Jeżeli w ciągu trzech lat od daty zakupu produktu ujawni się w nim wada materiałowa lub produkcyjna, produkt zostanie wedle naszego uznania nieodpłatnie naprawiony, wymieniony na nowy lub zostanie zwróconą jego cena. Warunkiem spełnienia tego świadczenia gwarancyjnego jest dostarczenie w trakcie tego trzyletniego okresu uszkodzonego urządzenia wraz z dowodem zakupu (paragonem) oraz krótkim opisem wady i daty jej wystąpienia.

Jeżeli wada jest objęta naszą gwarancją, otrzymasz z powrotem naprawiony lub nowy produkt. Zgodnie z art. 581 §1 polskiego kodeksu cywilnego wraz z wymianą produktu lub jego istotnej części rozpoczyna się nowy okres gwarancyjny.

Okres gwarancji i ustawowe roszczenia gwarancyjne

Wykonanie usługi gwarancyjnej nie przedłuża okresu gwarancji. Dotyczy to również wymienionych i naprawionych części. Wszelkie szkody i wady wykryte w chwili zakupu należy zgłosić bezpośrednio po rozpakowaniu urządzenia. Po upływie okresu gwarancji wszelkie naprawy są wykonywane odpłatnie.

Zakres gwarancji

Urządzenie zostało starannie wyprodukowane i poddane przed wysyłką skrupulatnej kontroli jakości.

Gwarancja obejmuje wady materiałowe lub produkcyjne. Niniejsza gwarancja nie obejmuje części produktu, podlegających normalnemu zużyciu, ani uszkodzeń części łatwo łamliwych, np. przełączników, akumulatorów, lub części wykonanych ze szkła.

Niniejsza gwarancja traci swoją ważność, jeśli produkt został uszkodzony, nie używano go prawidłowo lub nie serwisowano należycie. W celu zapewnienia prawidłowego stosowania produktu należy ściśle przestrzegać wszystkich instrukcji wymienionych w instrukcjach obsługi. Należy bezwzględnie unikać zastosowania oraz postępowania, których odradza się w instrukcji obsługi lub przed którymi się w niej ostrzega.

Produkt przeznaczony jest wyłącznie do użytku domowego, a nie do zastosowań komercyjnych. Niewłaściwe użytkowanie urządzenia, używanie go w sposób niezgodny z jego przeznaczeniem, użycie siły lub ingerencja w urządzenie, dokonywana poza naszymi autoryzowanymi punktami serwisowymi, powodują utratę gwarancji.

Realizacja zobowiązań gwarancyjnych

W celu zapewnienia szybkiego załatwienia sprawy, postępuj zgodnie z poniższymi wskazówkami:

- W przypadku wszelkich pytań przygotuj paragon fiskalny oraz numer artykułu (IAN) 406562_2207 jako dowód zakupu.
- Numer artykułu można znaleźć na tabliczce znamionowej na produkcie, wygrawerowany na urządzeniu, zapisany na stronie tytułowej instrukcji obsługi (w dolnym lewym rogu) lub na naklejce z tyłu bądź na spodzie urządzenia.
- W przypadku wystąpienia błędów działania lub innych wad, prosimy o kontakt z odpowiednim działem serwisu **telefonicznie** lub **przez e-mail**.
- Zarejestrowany jako wadliwy produkt możesz wtedy wraz z dołączonym dowodem zakupu (paragonem) oraz opisem i datą wystąpienia usterki wystąpić nieodpłatnie na przekazany wcześniej adres serwisu.



Na stronie www.lidl-service.com możesz pobrać te i wiele innych instrukcji, filmów o produktach oraz oprogramowanie instalacyjne.

Za pomocą tego kodu QR możesz przejść bezpośrednio na stronę serwisu Lidl (www.lidl-service.com), gdzie możesz otworzyć instrukcję obsługi, wpisując numer artykułu (IAN) 406562_2207.

Serwis



Serwis Polska

Tel.: 22 397 4996

E-Mail: kompernass@lidl.pl

IAN 406562_2207

Importer

Pamiętaj, że poniższy adres nie jest adresem serwisu. Skontaktuj się najpierw z odpowiednim punktem serwisowym.

KOMPERNASS HANDELS GMBH

BURGSTRASSE 21

44867 BOCHUM

NIEMCY

www.kompernass.com

Zamawianie części zamiennych

Części zapasowe dla tego produktu można zamawiać przez cały czas w Internecie na stronie www.kompernass.com.

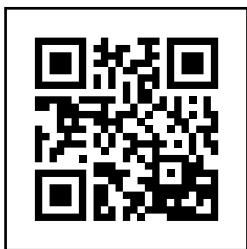

Zeskanuj kod QR za pomocą swojego smartfonu/tabletu. Za pomocą tego kodu QR możesz przejść bezpośrednio do naszej strony internetowej i przeglądać oraz zamawiać dostępne części zamienne.

WSKAZÓWKA

- ▶ W przypadku problemów z zamówieniem online można skontaktować się z naszym centrum serwisowym telefonicznie lub mailowo.
- ▶ Składając zamówienie prosimy zawsze podawać numer artykułu (np. 406562_2207), który znajduje się na stronie tytułowej niniejszej instrukcji.
- ▶ Należy pamiętać, że nie dla wszystkich krajów dostawy jest możliwe zamówienie części zamiennych przez Internet.

Obsah

Úvod	136
Použitie v súlade s určením	136
Rozsah dodávky a kontrola po doprave	136
Vybalenie	136
Popis zariadenia	137
Technické údaje	138
Bezpečnostné upozornenia	138
Umiestnenie a pripojenie	140
Požiadavky na umiestnenie	140
Elektrické zapojenie	140
Funkcie	141
Tipy	141
Zvarenie rukávovej fólie	143
Vákuovanie	146
Vákuovanie rukávovej fólie	146
Vákuovanie nádoby a opätovne uzatvárateľných vreciek	148
Čistenie	150
Čistenie prístroja	150
Uloženie	151
Likvidácia	152
Likvidácia prístroja	152
Likvidácia obalu	152
Záruka spoločnosti Kompennass Handels GmbH	153
Servis	154
Dovozca	154
Objednávanie náhradných dielov	155

Úvod

Srdečne vám blahoželáme ku kúpe tohto nového prístroja!

Rozhodli ste sa tým pre moderný a vysokokvalitný výrobok. Návod na obsluhu je súčasťou tohto výrobku. Obsahuje dôležité upozornenia týkajúce sa bezpečnosti, používania a zneškodnenia. Pred používaním výrobku sa oboznámte so všetkými pokynmi na obsluhu a bezpečnostnými upozoreniami. Výrobok používajte iba tak, ako je tu opísané a iba v tých oblastiach použitia, ktoré sú tu uvedené. Pri postúpení výrobku tretej osobe jej s ním odovzdajte aj všetky podklady.

Použitie v súlade s určením

Tento prístroj je určený výlučne na zvarenie a vákuovanie potravín v množstvách bežných v domácnosti a je určený iba na súkromné použitie. Tento prístroj nie je určený na komerčné alebo priemyselné používanie, ani na nepretržitú prevádzku.

Iné alebo rámec presahujúce používanie sa považuje za používanie v rozpore s určením. Nároky akéhokoľvek druhu za škody spôsobené používaním v rozpore s určením sú vylúčené. Riziko nesie výlučne užívateľ.

Rozsah dodávky a kontrola po doprave

Prístroj sa štandardne dodáva s nasledovnými komponentmi:

- Vákuovač
- 1x kotúč fólie
- 2 x hadica
- 3 x adaptér
- 1 x náhradný tesniaci krúžok
- tento návod na obsluhu

UPOZORNENIE

- ▶ Skontrolujte kompletnosť dodávky a prípadné viditeľné poškodenia.
- ▶ V prípade nekompletnej dodávky alebo poškodení, spôsobených nedostatočným obalom alebo dopravou, sa obráťte na zákaznícku linku servisu (pozri kapitolu **Servis**).

Vybalenie

- ◆ Vyberte všetky diely prístroja, rukávovú fóliu a návod na obsluhu z kartónového obalu.
- ◆ Odstráňte všetok obalový materiál.
- ◆ Odstráňte ochrannú fóliu z ovládacieho panela.

NEBEZPEČENSTVO





- Obalové materiály sa nesmú používať na hranie. Hrozí nebezpečenstvo udusenía.

Popis zariadenia

Obrázok A

- 1 Veko prístroja
- 2 Odsávací otvor
- 3 Priestor na navinutie kábla
- 4 Zvárací drôt
- 5 Spodný tesniaci krúžok
- 6 Zadné dorazy
- 7 Predné dorazy
- 8 Odistenie veka
- 9 Nasávacie zariadenie 
- 10 Horný tesniaci krúžok
- 11 Prítláčné tesnenie



Obrázok B

- 12 Tlačidlo  (spustíť/zrušiť funkciu „zváranie“) s kontrolkou (červená)
- 13 Tlačidlo  (spustíť/zrušiť funkciu „vákuovanie a zváranie“) s kontrolkou (červená)
- 14 Tlačidlo  (aktivovať/deaktivovať prídavnú funkciu „Vet“) s kontrolkou (zelená)
- 15 Tlačidlo  (aktivovať/deaktivovať prídavnú funkciu „Soft“) s kontrolkou (zelená)
- 16 Tlačidlo  (spustíť/zrušiť funkciu „externé vákuovanie“) s kontrolkou (zelená)

Obrázok C

- 17 Vákuová hadica
- 18 Adaptér A
- 19 Adaptér B
- 20 Adaptér C

Technické údaje

Prevádzkové napätie	220 – 240 V ~ (striedavé napätie), 50/60 Hz
Príkion	125 W
Trieda ochrany	II /  (dvojitá izolácia)
	Všetky diely tohto prístroja, ktoré sa dostávajú do kontaktu s potravinami, sú bezpečné z hľadiska použitia s potravinami.

Bezpečnostné upozornenia

NEBEZPEČENSTVO ÚRAZU ELEKTRICKÝM PRÚDOM!

- Pred používaním prekontrolujte prípadné viditeľné poškodenia prístroja. Poškodený prístroj neuvádzajte do prevádzky.
- Ak sa pripojovací sieťový kábel tohto prístroja poškodí, musí sa nechať vymeniť výrobcom alebo jeho zákazníckym servisom alebo podobne kvalifikovanou osobou, aby sa predišlo ohrozeniam.
- Nikdy nepoužívajte prístroj, ktorý má poškodený sieťový kábel.
- Nepoužívajte predlžovacie káble ani zástrčkové lišty, ktoré nezodpovedajú príslušným bezpečnostným predpisom.
- Nikdy nerozoberajte teleso prístroja!
- Predtým než začnete prístroj čistiť, vytiahnite zástrčku zo zásuvky.
- Zabezpečte, aby sa pri čistení nedostala do prístroja žiadna tekutina!

⚠ NEBEZPEČENSTVO PORANENIA!

- Opravy prístroja smie vykonávať iba autorizovaný špecializovaný podnik alebo zákaznícky servis. Pri neodborných opravách hrozí nebezpečenstvo poranenia používateľa alebo poškodenia prístroja. Okrem toho zaniknú nároky na záruku.
- Zásuvka musí byť dobre prístupná, aby bolo možné v prípade potreby sieťový kábel rýchlo vytiahnuť.
- Deti nesmú vykonávať čistenie ani používateľskú údržbu bez dohľadu.
- Tento prístroj môžu používať deti staršie ako 8 rokov, ako aj osoby so zníženými fyzickými, zmyslovými alebo mentálnymi schopnosťami alebo nedostatkom skúseností a vedomostí, ak sú pod dohľadom alebo boli o bezpečnom používaní prístroja poučené a pochopili z toho vyplývajúce nebezpečenstvá.
- Deti sa s prístrojom nesmú hrať!
- Na deti treba dohliadať, aby sa zabezpečilo, že sa s prístrojom nebudú hrať.
- Ak je prístroj pripravený na prevádzku, nenechávajte ho nikdy bez dozoru. Po použití alebo pri prerušení práce vytiahnite vždy zástrčku zo sieťovej zásuvky, aby ste predišli neúmyselnému zapnutiu prístroja.

⚠ POZOR - VECNÉ ŠKODY!

- Na zapínanie a vypínanie prístroja nepoužívajte externý časový spínač, ani samostatný systém diaľkového ovládania.

UPOZORNENIE

- ▶ Používateľ nemusí prepínať výrobok na 50 alebo 60 Hz. Výrobok sa prispôsobí ako na 50, tak aj na 60 Hz.

Umiestnenie a pripojenie

Požiadavky na umiestnenie

Pre bezpečnú a bezchybnú prevádzku prístroja musí jeho umiestnenie spĺňať nasledujúce predpoklady:





- Na umiestnenie prístroja treba použiť pevný, rovný a vodorovný podklad.
- Nepoužívajte prístroj v horúcom, mokrom alebo veľmi vlhkom prostredí, ani v blízkosti horľavých materiálov.
- Zásuvka musí byť dobre prístupná, aby sa v prípade potreby dala sieťová šnúra rýchlo vytiahnuť.

Elektrické zapojenie

POZOR

- ▶ Pred zapojením prístroja porovnajte údaje (napätie a kmitočet) na typovom štítku prístroja s údajmi vašej elektrickej siete. Tieto údaje sa musia zhodovať, aby sa zabránilo poškodeniu prístroja.
 - ▶ Ubezpečte sa, že je sieťová šnúra prístroja nepoškodená a že neprechádza cez horúce plochy ani ostré hrany.
 - ▶ Dajte pozor na to, aby sieťový kábel nebol napnutý ani zalomený.
 - ▶ Nenechajte sieťový šnúru visieť cez rohy (nebezpečenstvo potknutia).
- ◆ Pripojte sieťovú zástrčku do elektrickej zásuvky.





Funkcie

Tlačidlo		Funkcia
	12	Spustiť/zrušiť funkciu „zváranie“ (bez vákuovania)
	13	Spustiť/zrušiť funkciu „vákuovanie a zváranie“
	14	Aktivovať/deaktivovať prídavnú funkciu „Wet“ (pre obzvlášť vlhké potraviny)
	15	Aktivovať/deaktivovať prídavnú funkciu „Soft“ (pre potraviny citlivé na tlak, ako je ovocie alebo torty)
	16	Spustiť/zrušiť funkciu „externé vákuovanie“ (na vákuovanie s hadicou a adaptérom)

Tipy

V nasledujúcej tabuľke nájdete pokyny na optimálnu prípravu a spracovanie potravín.

Potravina	Upozornenia	Odporúčaná nádoba	Odporúčaná prídavná funkcia
mäso/ryba	<ul style="list-style-type: none"> – používať iba čerstvé, – nepreušovať chladiaci reťazec 	– vrecko	
zelenina	<ul style="list-style-type: none"> – ošúpať alebo umyť a osušiť – blanširovať niekoľko minút vo vriacej vode, prudko ochladiť ľadovou vodou a osušiť, aby sa počas skladovania zabránilo strate chuti a farby alebo tvoreniu plynu* počas skladovania 	– vrecko	

Potravina	Upozornenia	Odporúčaná nádoba	Odporúčaná prídavná funkcia
listová zelenina/šalát	<ul style="list-style-type: none"> – umyť a osušiť – nevhodná na zamrazovanie 	– nádoba	
ovocie	– ošúpať alebo umyť a osušiť	– chladnička: nádoba	
		– mraznička: vrečko	 
bylinky	<ul style="list-style-type: none"> – umyť a osušiť – celá stonka 	– vrečko	
pečivo		– nádoba	
		– vrečko	
práškovitá potravina	– do vrečka/nádoby dať kus kuchynskej papierovej utierky alebo vákuovať v originálnom obale	<ul style="list-style-type: none"> – vrečko – nádoba 	
chladné kvapaliny		– nádoba	
ochladené dusené jedlá		– nádoba	
		– vrečko	

* Platí napr. pre všetky druhy hlúbovej zeleniny (brokolica, ružičkový kel, kel atď.), špargľu, sladký hrášok, fazuľu, romanesco a pak choi.

Zvarenie rukávovej fólie

UPOZORNENIA K FÓLII

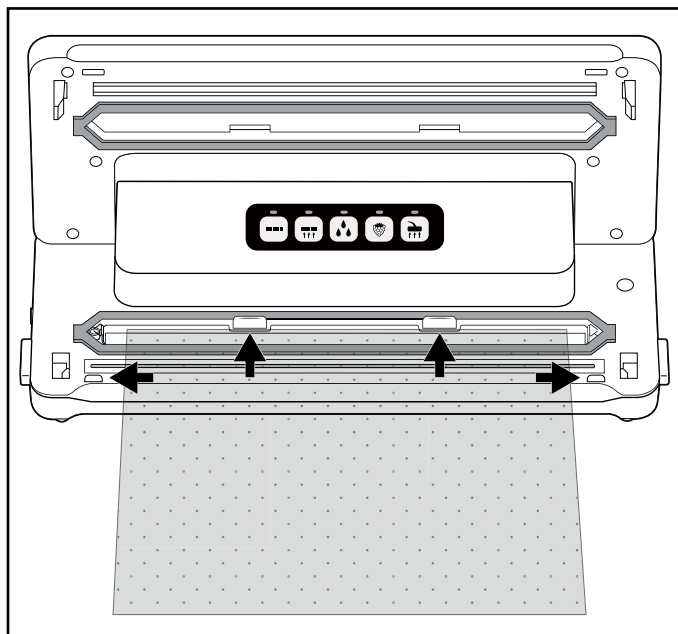

- ▶ Šírka fólie smie byť maximálne 30 cm. Inak sa nebude dať správne zvariť.
- ▶ V prístroji používajte iba fólie, ktoré sú na jednej strane štruktúrované (body alebo ryhy), majú hrúbku cca 0,17 - 0,29 mm (170 - 290 μ) a sú vyrobené z nylonu (PA) - PE. V opačnom prípade nebude zvar tesný a môže sa poškodiť prístroj. Druh fólie zistíte podľa informácií na jej obale. Kvalita zvaru závisí od druhu a hrúbky fólie.
- ▶ Pribalená fólia je vhodná pre rozsah teplôt -20 °C až +110 °C.
- ▶ Dodaná fólia je bez obsahu BPA a je vhodná pre mikrovlnné rúry. Vrečko avšak nikdy nezavárajte kompletne v mikrovlnnej rúre. Vrečko môže prasknúť! Jedna strana vrečka musí byť otvorená. Vrečko zohrievajte maximálne 3 minúty pri maximálne 900 W.

- 1) Odstrihnite z rukávovej fólie nožnicami podľa možnosti čo najrovnejšie dĺžku, ktorú budete potrebovať na vaše vrečko.
- 2) Otvorte veko prístroja **1** zatlačením odistenia veka **8** a vyklopením veka **1** nahor.
- 3) Vložte otvorený koniec vrečka do prístroja tak, aby sa otvor vrečka nachádzal v strede v rámci spodného tesniaceho krúžku **5**. Vrečko sa smie oprieť maximálne o zadné dorazy **6** a musí sa nachádzať v priestore medzi prednými dorazmi **7**. Ak vrečko prečnieva cez niektorý z dvoch dorazov **6**/**7**, nezvarí sa správne:



UPOZORNENIE

► Otvor vrecka musí ležať hladko na zváracom drôte ④. Zváranie inak nebude fungovať správne.

- 4) Zatvorte veko prístroja ①. Prítlačné tesnenie ⑪ pritlačí vrecko na zvárací drôt ④, takže vznikne hladký zvar. Pritom dbajte na to, aby sa oba rohy veka prístroja ① zaistili. Prípadne ich na značkách  a  opakovane zatlačte tak, aby veko prístroja ① zapadlo a zaistilo sa.
- 5) Stlačte tlačidlo  ⑫. Kontrolka ⑫ svieti. Hneď ako je proces pečatenia ukončený, zabliká kontrolka ⑫ krátko a potom zhasne.

UPOZORNENIE

► Proces zvárania môžete prerušiť kedykoľvek tak, že stlačíte znova tlačidlo  ⑫. Kontrolka ⑫ bliká a potom zhasne.

POZOR – VECNÉ ŠKODY

Ak kontrolka 12 počas zváracieho procesu najneskôr po 10 sekundách nezhasne, došlo k poruche prístroja!

- ▶ Okamžite vytriahnite zástrčku z elektrickej zásuvky. Nepokúšajte sa opraviť prístroj sami. Obráťte sa na zákaznícky servis.
- 6) Otvorte veko prístroja 1 zatlačením odistenia veka 8 a vyklopením veka 1 nahor. Odoberte vrečko. Teraz je zvarené na jednom konci.

UPOZORNENIE

- ▶ Uistite sa, či je zvar v poriadku. Správny zvar by mal byť hladký, priamy pás bez skladov.
- 7) Naplňte vrečko. Musíte ponechať voľných minimálne 6 cm vrečka od hrany určenej na zvarenie.

POZOR – VECNÉ ŠKODY

- ▶ Vrečko naplňte tak, aby pri zváraní nemohlo v žiadnom prípade dôjsť k úniku potravín alebo tekutín z vrečka a k ich prieniku do prístroja.
- 8) Ak nechcete vrečko vákuovať, zvaríte teraz jeho opačný, otvorený koniec.

UPOZORNENIE

- ▶ Počkajte niekoľko sekúnd, predtým ako zvaríte nasledujúce vrečko, aby mohol prístroj vychladnúť. Počas tejto fázy chladenia nemôžete spustiť funkciu „Zváranie“.

Vákuovanie

Vákuovanie rukávovej fólie



Pri zváraní môžete z vrečka odsáť vzduch (vákuovanie).

UPOZORNENIE



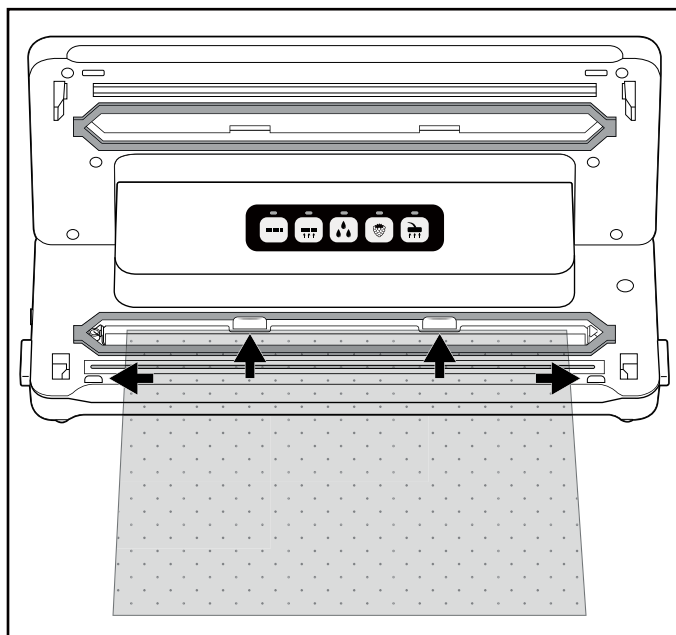

- ▶ Nevákuujte vrecká, v ktorých sa nachádza výlučne tekutina.
- ▶ Ak chcete vákuovať vrecká s tekutými/šľavnatými potravinami, dbajte na to, aby sa do prístroja nenasali tekutiny. Ak sa predsa omylom nasaje menšie množstvo tekutiny alebo potravín, dostanú sa do malej zbernej misky, ktorá sa nachádza medzi spodným tesniacim krúžkom **5**.

- 1) Vložte otvorený koniec vrečka do prístroja tak, aby sa otvor vrečka nachádzal v strede v rámci spodného tesniaceho krúžku **5**. Vrečko sa smie oprieť maximálne o zadné dorazy **6** a musí sa nachádzať v priestore medzi prednými dorazmi **7**. Inak nebudú odsávanie a zváranie fungovať:





- 2) Zatvorte veko prístroja **1**. Pritom dbajte na to, aby sa oba rohy veka prístroja **1** zaistili. Prípadne ich na značkách  a  opakovane zatlačte tak, aby veko prístroja **1** zapadlo a zaistilo sa.



UPOZORNENIE

- ▶ Dbajte na to, aby nedošlo k poškodeniu horného **10** a spodného tesniaceho krúžka **5**! V opačnom prípade prístroj nemôže z vrečka odsávať vzduch.
 - ▶ V prípade, že je poškodený niektorý z tesniacich krúžkov **10/5**, vyťahnite ich jednoducho z priehlbiny a zatlačte náhradné tesnenie do priehlbiny.
- 3) Zvoľte prípadne vhodnú prídavnú funkciu pre vaše potraviny. V opačnom prípade preskočíte tento krok manipulácie a budete pokračovať s bodom 4):
- Stlačte tlačidlo  **14**, keď chcete vákuovať zvlášť vlhké alebo šŕavnaté potraviny, ako čerstvo marinované mäso alebo nakrájané ovocie. Keď sa medzi fóliou na zvare nachádza vlhkosť, môže to viesť k chybným zvarom. Pri aktivovaní tejto funkcie sa čas zvárania zvýši tak, aby bol zvarový šev stabilnejší. Keď je aktivovaná prídavná funkcia  „Wet“, svieti príslušná kontrolka **14**.
 - Stlačte tlačidlo  **15**, keď chcete vákuovať potraviny citlivé na dotyk, ako sú napríklad torty alebo jahody. Pri aktivovaní prídavnej funkcie „Soft“ sa podtlak trochu zníži a potravina sa tak silno nestlačí. Keď je aktivovaná prídavná funkcia  „Soft“, svieti príslušná kontrolka **15**.

UPOZORNENIE

- ▶ Keď chcete vákuovať vlhké potraviny, ktoré sú **citlivé** na tlak, môžete tiež aktivovať obidve prídavné funkcie súčasne.
- 4) Stlačte tlačidlo  **13**. Kontrolka **13** svieti a prístroj odsaje vzduch z vrečka. Po odsatí vzduchu sa rozsvieti navyše kontrolka  **12**. Prístroj teraz zvarí vrečko. Po ukončení procesu vákuovania blikajú obidve kontrolky **13/12** a potom zhasnú.
- 5) Ak obe kontrolky **13/12** zhasli, môžete otvoriť veko zatlačením odistení veka **8** a veko prístroja **1** otvoriť smerom hore. Odoberte vákuované a zvarené vrečko.

UPOZORNENIE

- Proces vákuovania môžete kedykoľvek prerušiť tak, že znova stlačíte tlačidlo  13. Príslušná kontrolka 13 zhasne. Opakovaným stlačením tlačidla  13 obnovíte proces vákuovania. Ak sa prístroj medzitým už prepol do procesu pečatenia a svieti navyše kontrolka 12, môžete proces prerušiť tlačidlom  12. Kontrolky 13/12 najprv zablikajú a potom zhasnú. Prístroj zastaví zváranie.
- Keď vákuujete a pozvárate 5 vreciek, prístroj nechajte vychladiť na cca 1 minútu. Počas tejto fázy chladenia sa môže stať, že nebude možné prístroj spustiť. Po fáze chladenia môžete prístroj normálne používať ďalej (aj keď ešte neuplynula celá minúta).

TIP – „SOUS VIDE VARENIE“

- Pribalená fólia je vhodná pre teploty v rozsahu -20 °C až +110 °C a môžete ju použiť na takzvané „sous vide varenie“ (varenie vo vákuu). „Sous vide“ pochádza z francúzštiny a znamená „vo vákuu“. Pri varení vo vákuu sa varená potravina (najmä ryba alebo mäso, môžete však variť aj zeleninu) varia vo vákuovom vrecku a následne sa tepelne spracujú vo vode alebo v pare pri nízkych teplotách (cca 50 až 90 °C). Výhodou je zachovanie prchavých chuťových látok alebo arómy počas varenia. Varená potravina sa nevysuší a zachová si svoj obsah vitamínov, ako aj arómu. Bylinky alebo koreniny zvarené vo vákuovom vrecku dodajú potravinám svoju príchuť a arómu oveľa intenzívnejšie.

Vákuovanie nádoby a opätovne uzatvárateľných vreciek

UPOZORNENIA

- Nevákuujte vrecká, v ktorých sa nachádza výlučne tekutina.
- Ak si prajete vákuovať iba tekutiny, napríklad polievky, použite nádobu vhodnú na vákuovanie. Dbajte na to, aby odsávací ventil nádoby nevyčnieval do naplnenej tekutiny. V prípade potreby ponechajte dostatočnú vzdialenosť od okraja nádoby.
- Ak chcete vákuovať vrecká s tekutými/šľavnatými potravinami, dbajte na to, aby sa do prístroja nenasali tekutiny. Ak sa predsa omylom nasaje menšie množstvo tekutiny alebo potravín, dostanú sa do malej zbernej misky, ktorá sa nachádza medzi spodným tesniacim krúžkom 5.

Pomocou vákuových hadíc 17, obsiahnutých v dodávke a príslušných adaptérov 18/19/20 môžete nádoby a opätovne uzatvárateľné vrecká vákuovať. Pri niektorých vreckách alebo nádobách od rôznych výrobcov sa môže stať, že nie je potrebný žiadny adaptér 18/19/20, a tak môžete čierny spojovací prvok na vákuovej hadici 17 zasunúť do vrecka/nádoby. Zistíte, ktorý adaptér 18/19/20 sa najlepšie zatvorí, prípadne či je jeden z adaptérov 18/19/20 vôbec potrebný.

UPOZORNENIE





- ▶ Vhodné vrecká a nádoby sú dostupné samostatne v našom online obchode, pozri k tomu kapitolu „Objednávanie náhradných dielov“.
- ▶ Vákuové hadice **17** a adaptéry **18/19/20** sú kompatibilné aj s vreckami a nádobami iných výrobcov.

Adaptér	napr. vhodný pre
Adaptér A 18	CASO* (séria VacuBoxx), Ernesto, rôzne vrecká s ventilom
Adaptér B 19	FoodSaver** (nádoba na čerstvé potraviny FFC02XX, FFC002X, 003X, 005X, 008X, 010X, súprava desiatových boxov T020-00024), rôzne vrecká s ventilom
Adaptér C 20	CASO* (súprava vákuových vreciek, zátky na víno), FoodSaver** (súprava nádob FSC003)
Bez adaptéra	FoodSaver** (uzáver na víno, marinovací box)





*CASO je zapísaná značka spoločnosti Caso Holding GmbH.

**FoodSaver je zapísaná značka spoločnosti Sunbeam Products, Inc.

Vákuovanie vrecka

- 1) Pripojte vákuovú hadicu **17** na nasávacie zariadenie  **9** prístroja.
- 2) Zvoľte vhodný adaptér A/B **18/19** pre vrecko, ktoré chcete vákuovať a nasuňte ho na vákuovú hadicu **17**.
- 3) Zatvorte veko prístroja **1**. Pritom dbajte na to, aby sa oba rohy veka prístroja **1** zaistili. Prípadne ich na značkách  a  opakovane zatlačte nadol tak, aby veko prístroja **1** zapadlo a zaistilo sa.
- 4) Vákuované vrecko starostlivo zatvorte. Vákuovanie funguje iba vtedy, keď je vrecko úplne uzavreté. Vrecko umiestnite najlepšie tak, aby odsávací otvor ležal na hladkom povrchu.
- 5) Adaptér A/B **18/19** zatlačte pevne na odsávací otvor na vrecku.
- 6) Stlačte tlačidlo  **16**. Kontrolka **16** svieti a prístroj odsaje vzduch z vrecka. Hneď ako bol odsatý vzduch, zelená kontrolka **16** zhasne.
- 7) Teraz môžete prídavný adaptér A/B **18/19** odstrániť z vrecka.

Vákuovanie nádoby

- 1) Pripojte vákuovú hadicu **17** na nasávacie zariadenie  **9** prístroja.
- 2) Zvoľte vhodný adaptér **18/19/20** pre nádobu, ktorú chcete vákuovať a nasuňte ho na vákuovú hadicu **17**.
- 3) Zatvorte veko prístroja **1**. Prítom dbajte na to, aby sa oba rohy veka prístroja **1** zaistili. Prípadne ich na značkách  a  opakovane zatlačte nadol tak, aby veko prístroja **1** zapadlo a zaistilo sa.
- 4) Pripojte adaptér **18/19/20** na príslušné zariadenie nádoby. Pre ďalšie informácie si pozrite návod na obsluhu nádoby.
- 5) Stlačte tlačidlo  **16**. Kontrolka **16** svieti a prístroj odsaje vzduch z nádoby. Hneď ako bol odsatý vzduch, kontrolka **16** zhasne.
- 6) Adaptér **18/19/20** môžete teraz odstrániť z nádoby a prístroja.

Čistenie

NEBEZPEČENSTVO

Nebezpečenstvo ohrozenia života zásahom elektrického prúdu!

- Predtým než začnete prístroj čistiť, vytiahnite zástrčku zo zásuvky.
- Zabezpečte, aby sa pri čistení nedostala do prístroja žiadna tekutina!

POZOR

Možné poškodenie prístroja.

- Nepoužívajte agresívne ani abrazívne čistiace prostriedky. Mohli by poškodiť povrch prístroja.
- Na odstránenie prípadných zvyškov lepidla zo zväracieho drôtu **4** nepoužívajte tvrdé ani ostré predmety. Inak by sa mohol poškodiť zvärací drôt **4** alebo izolácia.

Čistenie prístroja

- ◆ Povrch prístroja čistite výlučne mierne navlhčenou utierkou a jemným čistiacim prostriedkom.
- ◆ Vlhkou utierkou poutierajte horný **10** a spodný tesniaci krúžok **5**, ako aj prítlačné tesnenie **11**. Pred opakovaným použitím sa presvedčte o riadnom vyschnutí prístroja.
- ◆ Vákuové hadice **17**, ako aj adaptér **18/19/20** utrite vlhkou handrou. V prípade silného znečistenia môžete tieto diely umyť aj v teplej vode s trochou prostriedku na umývanie riadu. Pred opätovným použitím sa presvedčte, či sú všetky diely suché.
- ◆ Opláchnite zbernú misku na tekutiny, ktorá je umiestnená medzi spodným tesniacim krúžkom **5**, v teplej vode s trochou umývacieho prostriedku.



V prípade potreby môžete zbernú miskú umyť tiež v umývačke riadu. Pritom dávajte pozor na to, aby sa zberná miska nezasekla a ak je to možné, použite horný kôš umývačky riadu.

Uloženie

Prístroj má na spodnej strane telesa zabudovaný priestor na navinutie kábla ③, do ktorého môžete pri nepoužívaní prístroja navinúť sieťový kábel. Sieťový kábel navíňte v smere zobrazených šípok okolo navinutia kábla ③.

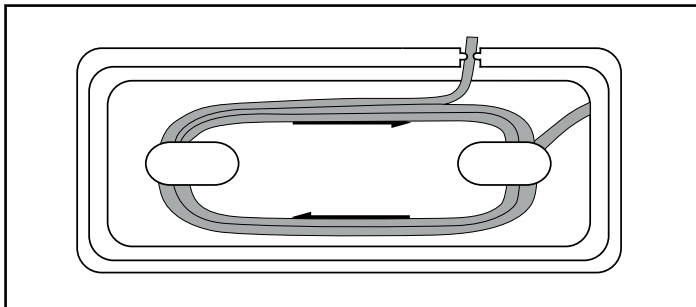

Tým zabránite zalomeniu, znečisteniu kábla a tomu, aby bol zdrojom nebezpečenstva, keď voľne visí:

POZOR

Možné poškodenie prístroja.

- ▶ Počas uschovania nenechávajte veko prístroja ① zaistené! Pri zaistenom veku prístroja ① pôsobí na horný ⑩ a spodný tesniaci krúžok ⑤, ako aj na prítlačné tesnenie ⑪ trvalý tlak. Tento trvalý tlak môže narušiť funkčnosť spomínaných prvkov.
- ◆ Prístroj uskladnite na čistom a suchom mieste bez priameho osvetlenia slnkom.

Likvidácia

Platí len pre Francúzsko:



Points de collecte sur www.quefairede mesdechets.fr
Privilégiez la réparation ou le don de votre appareil !



Produkt, obal a návod na obsluhu sú recyklovateľné, podliehajú rozšírenej zodpovednosti výrobcu a zbierajú sa oddelene

Likvidácia prístroja



Symbol preškrtnutej odpadovej nádoby na kolieskach upozorňuje, že tento prístroj podlieha smernici č. 2012/19/EU. Táto smernica stanovuje, že tento prístroj po uplynutí doby používania nesmiete zlikvidovať s normálnym domovým odpadom, ale musíte ho odovzdať v špeciálne zriadených zberných miestach, zberných dvoroch alebo v prevádzkach na likvidáciu odpadov.

Táto likvidácia je pre vás bezplatná. Chráňte životné prostredie a likvidujte odborne.

Pokiaľ váš starý prístroj obsahuje osobné údaje, máte zodpovednosť vymazať ich skôr, ako ho odovzdáte.



Informácie o možnostiach likvidácie výrobku, ktorý doslúžil, získate od svojej obecnej alebo mestskej samosprávy.

Likvidácia obalu



Pri výbere obalových materiálov sa prihliadalo na ekologické hľadisko a odborné možnosti likvidácie, a preto ich možno recyklovať. Nepotrebné obalové materiály zlikvidujte podľa miestne platných predpisov.

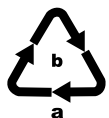

Obal zlikvidujte ekologicky. Dbajte na označenie na rôznych obalových materiáloch a triedte ich prípadne osobitne. Obalové materiály sú označené skratkami (a) a číslicami (b) s nasledujúcim významom:

1-7: plasty, 20-22: papier a lepenka, 80-98: kompozitné materiály.

Záruka spoločnosti Kompennass Handels GmbH

Vážená zákazníčka, vážený zákazník,

na tento prístroj máte záruku 3 roky od dátumu zakúpenia. V prípade nedostatkov tohto výrobku máte práva vyplývajúce zo zákona voči predajcovi tohto výrobku. Tieto Vaše práva vyplývajúce zo zákona nie sú obmedzené našou zárukou, uvedenou nižšie.

Záručné podmienky

Záručná doba začína plynúť dátumom zakúpenia. Prosím, uschovajte si pokladničný blok. Tento bude potrebný ako dôkaz o zakúpení.

Ak v priebehu troch rokov od dátumu zakúpenia tohto výrobku dôjde k chybe materiálu alebo výrobnej chybe, výrobok vám – podľa nášho uváženia – bezplatne opravíme, vymeníme alebo uhradíme kúpnu cenu. Podmienkou tohto záručného plnenia je, že počas trojročnej lehoty sa poškodený prístroj a doklad o zakúpení (pokladničný blok) predloží so stručným opisom, v čom spočíva nedostatok prístroja a kedy sa vyskytol.

Ak je chyba pokrytá našou zárukou, zašleme Vám späť opravený alebo nový výrobok. Opravou alebo výmenou výrobku nezačína plynúť žiadna nová záručná doba.

Záručná doba a zákonné nároky na odstránenie chýb

Záručná doba sa záručným plnením nepredlži. To platí aj pre vymenené a opravené diely. Poškodenia a chyby zistené prípadne už pri kúpe, sa musia hlásiť okamžite po vybalení. Po uplynutí záručnej doby podliehajú prípadné opravy poplatku.

Rozsah záruky

Prístroj bol starostlivo vyrobený v súlade s prísnyimi smericami kvality a pred dodaním bol svedomito preskúšaný.

Záručné plnenie sa vzťahuje na chyby materiálu alebo výrobné chyby. Táto záruka sa nevzťahuje na časti výrobku, ktoré sú vystavené bežnému opotrebovaniu a preto ich možno pokladať za rýchlo opotrebitelné diely, ani na poškodenia krehkých dielov, ako sú napríklad spínače, akumulátory alebo diely vyrobené zo skla.

Táto záruka zaniká v prípade poškodenia výrobku neodborným používaním alebo neodbornou údržbou. Na správne používanie výrobku sa musia presne dodržiavať všetky pokyny, uvedené v návode na obsluhu. Bezpodmienečne sa musí zabrániť použitiu alebo úkonom, ktoré sa v návode na obsluhu neodporúčajú alebo pred ktorými sa varuje.

Výrobok je určený len na súkromné použitie a nie na priemyselné používanie. Záruka zaniká pri nesprávnom a neodbornom zaobchádzaní, pri použití násilia a pri zásahoch, ktoré neboli vykonané našim autorizovaným servisom.

Vybavenie v prípade záruky

Na zaručenie rýchleho vybavenia Vašej žiadosti postupujte podľa nasledujúcich pokynov:

- Na všetky otázky majte pripravený pokladničný doklad a číslo výrobku (IAN) 406562_2207 ako doklad o nákupe.
- Číslo výrobku nájdete na typovom štítku na výrobku, na gravúre na výrobku, na titulnej stránke návodu na obsluhu (dole vľavo) alebo ako nálepku na zadnej alebo spodnej strane výrobku.
- Ak dôjde k funkčným poruchám alebo iným nedostatkom, kontaktujte najprv nižšie uvedené servisné oddelenie **telefonicky** alebo **e-mailom**.
- Výrobok, zaevidovaný ako poruchový, môžete potom spolu s dokladom o nákupe (pokladničný blok) a uvedením popisu chyby a dátumu, kedy k nej došlo, bezplatne odoslať na adresu servisného strediska, ktorá Vám bude oznámená.



Na webovej stránke www.lidl-service.com si môžete stiahnuť tieto a mnoho ďalších príručiek, videá o výrobkoch a inštalačný softvér.

Pomocou tohto QR-kódu sa dostanete priamo na stránku servisu Lidl (www.lidl-service.com) a pomocou zadania čísla výrobku (IAN) 406562_2207 otvoríte váš návod na obsluhu.

Servis



Servis Slovensko

Tel. 0850 232001

E-Mail: kompernass@lidl.sk

IAN 406562_2207

Dovozca

Majte na pamäti, že nižšie uvedená adresa nie je adresou servisného strediska. Najprv kontaktujte uvedené servisné stredisko.

KOMPERNASS HANDELS GMBH

BURGSTRASSE 21

44867 BOCHUM

NEMECKO

www.kompernass.com

Objednávanie náhradných dielov

Náhradné diely pre tento produkt si môžete trvalo pohodlne doobjednať na internete na www.kompernass.com.

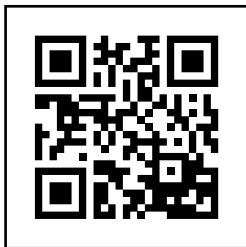

Naskenujte QR-kód pomocou vášho smartfónu/ tabletu. Pomocou tohto QR kódu sa dostanete priamo na našu webovú stránku a môžete si prezrieť a objednať dostupné náhradné diely.

UPOZORNENIE

- ▶ Ak by ste mali mať problémy s online objednávkou, môžete sa obrátiť telefonicky alebo e-mailom na naše servisné centrum.
- ▶ Pri vašej objednávke vždy uveďte číslo výrobku (napr. 406562_2207), ktoré môžete nájsť na titulnom liste tohto návodu na obsluhu.
- ▶ Zohľadnite, prosím, že online objednávanie náhradných dielov nie je možné pre všetky krajiny.

Índice

Introducción	158
Uso previsto	158
Volumen de suministro e inspección de transporte	158
Desembalaje	158
Descripción del aparato	159
Características técnicas	160
Indicaciones de seguridad	160
Colocación y conexión	162
Requisitos del lugar de emplazamiento	162
Conexión eléctrica	162
Funciones	163
Consejos	163
Sellado del rollo de bolsas de plástico	165
Envasado al vacío	168
Envasado al vacío del rollo de bolsas de plástico	168
Envasado al vacío de recipientes y de bolsas reutilizables	170
Limpieza	172
Limpieza del aparato	172
Almacenamiento	173
Desecho	174
Desecho del aparato	174
Desecho del embalaje	174
Garantía de Kompernass Handels GmbH	175
Asistencia técnica	176
Importador	176
Pedido de recambios	177

Introducción

¡Felicidades por la compra de su aparato nuevo!

Ha adquirido un producto moderno y de alta calidad. Las instrucciones de uso forman parte del producto y contienen indicaciones importantes acerca de la seguridad, el uso y el desecho de este aparato. Antes de usar el producto, familiarícese con todas las indicaciones de manejo y de seguridad. Utilice el producto como se describe y para los ámbitos de aplicación indicados. Entregue todos los documentos cuando transfiera el producto a terceros.

Uso previsto

Este aparato está previsto exclusivamente para el sellado y envasado al vacío de alimentos en las cantidades habituales en un entorno doméstico y solo para un uso privado. Este aparato no está previsto para su uso comercial o industrial ni para un funcionamiento continuo.

Cualquier uso diferente o que supere lo indicado se considerará contrario al uso previsto. Se excluyen las reclamaciones de cualquier tipo en relación con los daños causados por un uso contrario al uso previsto. El riesgo será responsabilidad exclusiva del usuario.

Volumen de suministro e inspección de transporte

El aparato se suministra de serie con los siguientes componentes:

- Envasadora al vacío
- 1 rollo de bolsas
- 2 tubos
- 3 adaptadores
- 1 anillo de sellado de repuesto
- Estas instrucciones de uso

INDICACIÓN

- ▶ Compruebe la integridad del suministro y si hay daños visibles.
- ▶ Si el suministro está incompleto o se observan daños debido a un embalaje deficiente o al transporte, póngase en contacto con la línea directa de asistencia (consulte el capítulo **Asistencia técnica**).

Desembalaje

- ◆ Extraiga todas las piezas del aparato, el rollo de bolsas de plástico y las instrucciones de uso de la caja.
- ◆ Retire todo el material de embalaje.
- ◆ Retire la lámina protectora del panel de mando.

PELIGRO

- ▶ Los niños no deben jugar con los materiales de embalaje. Existe peligro de asfixia.

Descripción del aparato

Figura A

- 1 Tapa
- 2 Orificio de aspiración
- 3 Enrollables
- 4 Alambre fundente
- 5 Anillo inferior de sellado
- 6 Topes traseros
- 7 Topes delanteros
- 8 Desencastre de la tapa
- 9 Dispositivo de aspiración 
- 10 Anillo superior de sellado
- 11 Sello de presión

Figura B







- 12 Botón  (inicio/cancelación de la función "Sellado") con piloto de control (rojo)
- 13 Botón  (inicio/cancelación de la función "Envasado al vacío y sellado") con piloto de control (rojo)
- 14 Botón  (activación/desactivación de la función adicional "Wet") con piloto de control (verde)
- 15 Botón  (activación/desactivación de la función adicional "Soft") con piloto de control (verde)
- 16 Botón  (inicio/cancelación de la función "Envasado al vacío externo") con piloto de control (verde)

Figura C

- 17 Tubo de envasado al vacío
- 18 Adaptador A
- 19 Adaptador B
- 20 Adaptador C

Características técnicas

Tensión de funcionamiento	220-240 V ~ (corriente alterna), 50/60 Hz
Consumo de potencia	125 W
Clase de protección	II/□ (aislamiento doble)
	Todas las piezas de este aparato que entran en contacto con alimentos son aptas para su uso con alimentos.

Indicaciones de seguridad

¡PELIGRO POR DESCARGA ELÉCTRICA!

- Antes de usar el aparato, compruebe si hay signos de daños externos visibles. No ponga en funcionamiento el aparato si está dañado.
- Si se estropea el cable de conexión de red de este aparato, encomiende su sustitución al fabricante, a su servicio de asistencia técnica o a una persona que posea una cualificación similar para evitar peligros.
- No utilice nunca el aparato con un cable de red defectuoso.
- No utilice ninguna prolongación de cable ni regleta de enchufes múltiples que no cumpla con las disposiciones de seguridad necesarias.
- ¡No abra nunca la carcasa del aparato!
- Retire la clavija de red de la base de enchufe antes de comenzar con la limpieza.
- Durante la limpieza, asegúrese de que no penetre humedad en la carcasa del aparato.

⚠ ¡PELIGRO DE LESIONES!

- Las reparaciones en el aparato deben ser realizadas exclusivamente por talleres autorizados o por el servicio de asistencia técnica. Una reparación indebida puede provocar un riesgo de lesiones para el usuario o daños en el aparato. Además, se anulará la garantía.
- La base de enchufe debe quedar fácilmente accesible de modo que, en caso de peligro, pueda extraerse el cable de red con facilidad.
- Los niños no deben realizar las tareas de limpieza y mantenimiento del aparato sin supervisión.
- Este aparato puede ser utilizado por niños a partir de 8 años y por personas cuyas facultades físicas, sensoriales o mentales sean reducidas o carezcan de los conocimientos y de la experiencia necesaria siempre que sean vigilados o hayan sido instruidos correctamente sobre el uso seguro del aparato y hayan comprendido los peligros que entraña.
- Los niños no deben jugar con el aparato.
- Vigile a los niños para asegurarse de que no jueguen con el aparato.
- No deje nunca el aparato sin vigilancia cuando esté listo para su uso. Después de utilizar el aparato o durante las pausas de funcionamiento, desenchufe siempre la clavija de red de la base de enchufe para impedir el encendido accidental del aparato.

⚠ ¡ATENCIÓN – DAÑOS MATERIALES!

- No utilice ningún tipo de reloj programador externo ni sistema de control remoto para accionar el aparato.

INDICACIÓN

- ▶ El usuario no tiene que hacer nada para cambiar el ajuste del producto entre 50 y 60 Hz. El producto se adapta tanto a 50 Hz como a 60 Hz.

Colocación y conexión

Requisitos del lugar de emplazamiento

Para un funcionamiento correcto y seguro del aparato, el lugar de emplazamiento deberá cumplir con los siguientes requisitos:





- Debe colocarse el aparato sobre una superficie firme, plana y horizontal.
- No utilice el aparato en un entorno caliente, mojado o muy húmedo ni cerca de material inflamable.
- La base de enchufe deberá quedar fácilmente accesible de modo que, en caso de peligro, pueda extraerse el cable de red con facilidad.

Conexión eléctrica

¡CUIDADO!

- ▶ Antes de conectar el aparato, compare los datos de conexión (tensión y frecuencia) que figuran en la placa de características con los de su red eléctrica. Dichos datos deben coincidir para que no se produzcan daños en el aparato.
 - ▶ Asegúrese de que el cable de red del aparato no presente daños y de que no esté tendido sobre superficies calientes y/o filos cortantes.
 - ▶ Procure que el cable de red no se tense ni se doble demasiado.
 - ▶ Evite que el cable de red quede colgando por las esquinas (para evitar tropiezos).
- ◆ Conecte la clavija de red a la base de enchufe.



Funciones

Botón		Función
	12	Inicio/cancelación de la función "Sellado" (sin envasado al vacío)
	13	Inicio/cancelación de la función "Envasado al vacío y sellado"
	14	Activación/desactivación de la función adicional "Wet" (para alimentos especialmente húmedos)
	15	Activación/desactivación de la función adicional "Soft" (para alimentos sensibles a la presión, como frutas o tartas)
	16	Inicio/cancelación de la función "Envasado al vacío externo" (para el envasado al vacío con tubo y adaptador)

Consejos

En la siguiente tabla obtendrá indicaciones para preparar y procesar los alimentos de manera óptima.

Alimento	Indicaciones	Recipiente recomendado	Función adicional recomendada
Carne/pescado	<ul style="list-style-type: none"> – Utilice solo piezas frescas. – No rompa la cadena de frío. 	– Bolsa	
Verduras	<ul style="list-style-type: none"> – Pélelas o lávelas y séquelas. – Blanquee las verduras en agua hirviendo durante unos minutos, corte la cocción con agua helada y séquelas para evitar una pérdida del sabor y del color o la formación de gas* durante su conservación. 	– Bolsa	

Alimento	Indicaciones	Recipiente recomendado	Función adicional recomendada
Hojas para ensalada/ lechuga	<ul style="list-style-type: none"> – Lávelas y séquelas. – No son aptas para congelar. 	– Recipiente	
Fruta	– Pélelas o lávelas y séquelas.	– Frigorífico: recipiente	
		– Congelador: bolsa	 
Hierbas	<ul style="list-style-type: none"> – Lávelas y séquelas. – Ramitas enteras. 	– Bolsa	
Pan, bollería, pastelería		– Recipiente	
		– Bolsa	
Alimentos en polvo	– Coloque un trozo de papel de cocina en la parte superior dentro de la bolsa/recipiente o enváselos al vacío en su envase original.	<ul style="list-style-type: none"> – Bolsa – Recipiente 	
Líquidos fríos		– Recipiente	
Platos preparados templados		– Recipiente	
		– Bolsa	

*Aplicable para todos los tipos de coles (brócoli, coles de Bruselas, col rizada, etc.), espárragos, tirabeques, judías, romanesco y pak choy.

Sellado del rollo de bolsas de plástico

INDICACIONES SOBRE EL ROLLO DE BOLSAS DE PLÁSTICO

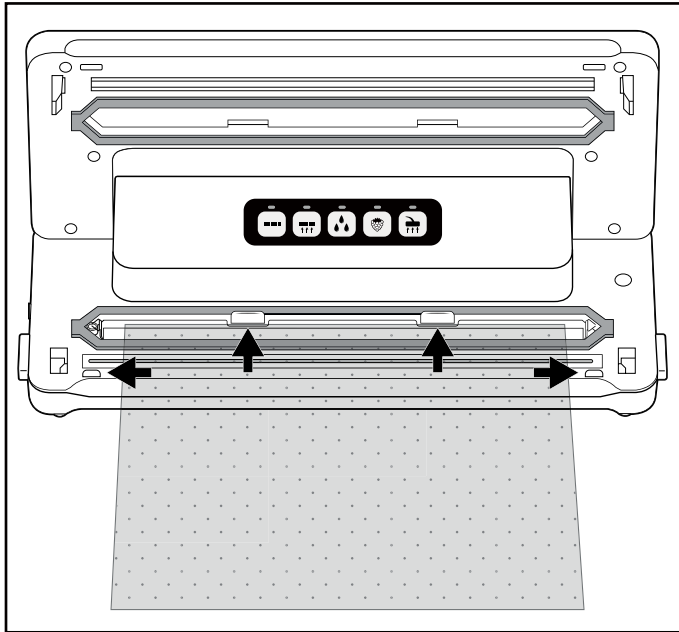

- ▶ La anchura máxima permitida para el rollo es de 30 cm. De lo contrario, no podrá sellarse correctamente.
- ▶ Utilice exclusivamente los rollos de bolsas de plástico que presenten un lado estructurado (puntos o acanaladuras), que posean un grosor de aprox. 0,17-0,29 mm (170-290 μ) y que sean de nailon (PA) PE. De lo contrario, el sellado no será hermético y el aparato podría dañarse. Para seleccionar los rollos de este tipo, consulte las indicaciones del envase. La calidad del sellado depende del tipo y del grosor del rollo de bolsas de plástico.
- ▶ El rollo suministrado es apto para temperaturas de entre -20 °C y +110 °C.
- ▶ El rollo suministrado no tiene BPA y es apto para su uso en el microondas. No obstante, no caliente nunca la bolsa totalmente sellada en el microondas. ¡Puede explotar! Uno de los lados de la bolsa debe estar abierto. Caliente la bolsa durante un máximo de 3 minutos a un máximo de 900 W.

- 1) Corte el rollo con unas tijeras según la longitud deseada para la bolsa y de la manera más recta posible.
- 2) Para abrir la tapa **1**, presione los desencastres de la tapa **8** y tire de la tapa **1** hacia arriba.
- 3) Introduzca el lado abierto de la bolsa en el aparato hasta que la abertura de la bolsa quede centrada dentro del anillo inferior de sellado **5**. La bolsa debe alcanzar como máximo los topes traseros **6** y debe quedar colocada entre los topes delanteros **7**. Si la bolsa sobrepasa uno de los topes o ambos topes **6/7**, no podrá sellarse correctamente:



INDICACIÓN

► La abertura de la bolsa debe colocarse sobre el alambre fundente **4** de forma que quede lisa. De lo contrario, no se sellará correctamente.

- 4) Cierre la tapa **1**. El sello de presión **11** presiona la bolsa sobre el alambre fundente **4** de forma que el sellado quede liso. Asegúrese de que las dos esquinas de la tapa **1** queden encastradas. En caso necesario, presiónelas hacia abajo sobre las marcas  y  de forma que la tapa **1** quede encastrada y cerrada.
- 5) Pulse el botón  **12**. Tras esto, se enciende el piloto de control **12**. En cuanto finaliza el proceso de sellado, el piloto de control **12** parpadea brevemente y se apaga.

INDICACIÓN

► Puede detenerse en cualquier momento el proceso de sellado con solo volver a pulsar el botón  **12**. Tras esto, el piloto de control **12** parpadea y se apaga.

¡ATENCIÓN: DAÑOS MATERIALES!

Si durante el proceso de sellado el piloto de control ⑫ no se apaga tras un máximo de 10 segundos, el aparato está defectuoso.

- ▶ Extraiga inmediatamente la clavija de red de la base de enchufe. No intente reparar el aparato usted mismo. Póngase en contacto con el servicio de asistencia técnica.
- 6) Para abrir la tapa ①, presione los desencastres de la tapa ⑧ y tire de la tapa ① hacia arriba. Retire la bolsa. La bolsa solo estará sellada por un extremo.

INDICACIÓN

- ▶ Asegúrese de que el sellado sea correcto. Un sellado correcto debe ser liso, rectilíneo y carecer de pliegues.
- 7) Llene la bolsa. Debe dejarse un espacio mínimo de 6 cm con respecto al borde que deba sellarse.

¡ATENCIÓN: DAÑOS MATERIALES!

- ▶ Llene la bolsa de forma que no pueda derramarse ningún resto de alimento ni de líquidos durante el sellado y penetrar en el aparato.
- 8) Si no desea envasar la bolsa al vacío, selle ahora el otro extremo abierto.

INDICACIÓN

- ▶ Espere unos segundos antes de sellar la siguiente bolsa para que el aparato pueda enfriarse.
Durante la fase de enfriamiento no puede activarse la función "sellado".

Envasado al vacío

Envasado al vacío del rollo de bolsas de plástico



Al sellar la bolsa, también puede extraerse el aire (envasado al vacío):

INDICACIÓN



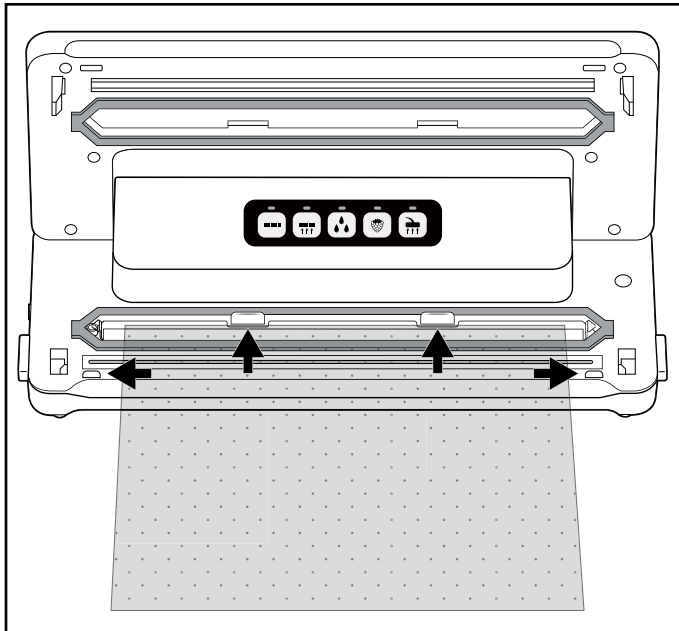

- ▶ No envase al vacío ninguna bolsa que solo contenga líquido.
- ▶ Si desea envasar al vacío una bolsa con alimentos húmedos/jugosos, asegúrese de que el aparato no aspire ningún líquido. No obstante, si se aspiran pequeñas cantidades de líquidos o alimentos involuntariamente, estos acaban en la pequeña bandeja colectora situada en el espacio intermedio del anillo inferior de sellado **5**.

- 1) Introduzca el lado abierto de la bolsa en el aparato hasta que la abertura de la bolsa quede centrada dentro del anillo inferior de sellado **5**. La bolsa debe alcanzar como máximo los topes traseros **6** y debe quedar colocada entre los topes delanteros **7**. De lo contrario, la succión y el sellado no pueden realizarse correctamente.





- 2) Cierre la tapa **1**. Asegúrese de que las dos esquinas de la tapa **1** queden encastradas. En caso necesario, presiónelas hacia abajo sobre las marcas  y  de forma que la tapa **1** quede encastrada y cerrada.



INDICACIÓN

- ▶ Asegúrese de que el anillo superior **10** y el anillo inferior de sellado **5** no estén dañados. De lo contrario, el aparato no podrá succionar el aire de la bolsa.
 - ▶ Si uno de los anillos de sellado **10/5** está dañado, tire de este para extraerlo de su alojamiento y coloque en su lugar el anillo de sellado de repuesto ejerciendo presión.
- 3) En caso necesario, seleccione la función adicional que corresponda para su alimento. De lo contrario, omita este paso y vaya directamente al punto 4):
- Pulse el botón  **14** si desea envasar al vacío un alimento especialmente húmedo o jugoso, como carne recién marinada o trozos de fruta. Si hay humedad entre las dos partes de la bolsa en la zona de sellado, es posible que el sellado se realice incorrectamente. Si se activa esta función, el tiempo de sellado aumenta, por lo que el sellado es más estable.
Si la función adicional  “Wet” está activada, se ilumina el piloto de control **14** correspondiente.
 - Pulse el botón  **15** si desea envasar al vacío alimentos sensibles a la presión, como tartas o frutas del bosque. Al activar la función adicional “Soft”, se reduce un poco la presión de vacío y el alimento no queda tan aplastado.
Si la función adicional  “Soft” está activada, se ilumina el piloto de control **15** correspondiente.

INDICACIÓN

- ▶ Si desea envasar al vacío un alimento húmedo y sensible a la presión, también puede activar ambas funciones adicionales al mismo tiempo.
- 4) Pulse el botón  **13**. Tras esto, el piloto de control **13** se ilumina y el aparato extrae el aire de la bolsa. En cuanto se succiona el aire de la bolsa, también se enciende el piloto de control  **12**. Tras esto, el aparato sellará la bolsa. En cuanto finaliza el proceso de sellado, los dos pilotos de control **13/12** parpadean y se apagan.
- 5) Una vez se apaguen ambos pilotos de control **13/12**, podrá abrir la tapa tras presionar los desencastres de la tapa **8** y tirar de la tapa **1** hacia arriba. Retire la bolsa sellada y envasada al vacío.

INDICACIÓN

- ▶ Puede interrumpirse en cualquier momento el proceso de envasado al vacío con solo volver a pulsar el botón  **13**. Tras esto, el piloto de control **13** se apaga. Vuelva a pulsar el botón  **13** para continuar con el proceso de envasado al vacío.
Si el aparato ya ha pasado al proceso de sellado y, además, se ha iluminado el piloto de control **12**, también puede detenerse el proceso con el botón  **12**. Los pilotos de control **13/12** primero parpadean y después se apagan. Tras esto, el aparato detendrá el proceso de sellado.
- ▶ Tras sellar al vacío 5 bolsas de forma consecutiva, deje que el aparato se enfríe durante aprox. 1 minuto. Durante esta fase de enfriamiento, es posible que no pueda activarse el aparato.
Tras la fase de enfriamiento, podrá seguir utilizando el aparato con normalidad (aunque no haya transcurrido un minuto completo).

CONSEJO: COCCIÓN "SOUS-VIDE" O COCCIÓN AL VACÍO

- ▶ Dado que el rollo de bolsas de plástico suministrado es apto para temperaturas de entre -20 °C y +110 °C, puede utilizarse para la cocción "sous-vide". "Sous-vide" significa "al vacío" en francés. En el proceso de cocción al vacío, el alimento (principalmente, carne o pescado, aunque también se admiten verduras) se envasa al vacío en una bolsa y, después, se cuece a baja temperatura (de 50 a 90 °C aproximadamente) en agua o vapor. La ventaja de esta técnica es que evita que los sabores o aromas más volátiles se pierdan durante la cocción. Además, el alimento no se seca y se conservan las vitaminas y los aromas. Si se añaden hierbas o especias en la bolsa envasada al vacío, estas transmiten su sabor al alimento con mayor intensidad.

Envasado al vacío de recipientes y de bolsas reutilizables

INDICACIONES

- ▶ No envase al vacío ninguna bolsa que solo contenga líquido.
- ▶ Si solo desea envasar líquidos al vacío, p. ej., sopas, use un recipiente apto para el envasado al vacío. Asegúrese de que la válvula de aspiración del recipiente no penetre en el líquido llenado. Si es posible, deje suficiente distancia con respecto al borde del recipiente.
- ▶ Si desea envasar al vacío una bolsa con alimentos húmedos/jugosos, asegúrese de que el aparato no aspire ningún líquido. No obstante, si se aspiran pequeñas cantidades de líquidos o alimentos involuntariamente, estos acaban en la pequeña bandeja colectora situada en el espacio intermedio del anillo inferior de sellado **5**.

Los tubos de envasado al vacío **17** y sus adaptadores **18/19/20** correspondientes incluidos en el volumen de suministro permiten envasar al vacío recipientes y bolsas reutilizables. Con las bolsas o recipientes de algunos fabricantes, es posible que no se necesite ningún adaptador **18/19/20** y que pueda aplicarse

directamente el acoplamiento negro del tubo de envasado al vacío **17** en la bolsa/recipiente. Pruebe qué adaptador **18/19/20** se acopla mejor y si realmente es necesario utilizar algún adaptador **18/19/20**.

INDICACIÓN





- ▶ Pueden adquirirse por separado las bolsas y recipientes aptos para el aparato en nuestra tienda online; consulte el capítulo "Pedido de recambios".
- ▶ Los tubos de envasado al vacío **17**, y los adaptadores **18/19/20** también son compatibles con las bolsas y recipientes de otros fabricantes.

Adaptadores	aptos, p. ej., para lo siguiente:
Adaptador A 18	CASO* (serie VacuBoxx), Ernesto, distintas bolsas con válvula
Adaptador B 19	FoodSaver** (recipientes FFC02XX, FFC002X, 003X, 005X, 008X, 010X, set de fiambreras T020-00024), distintas bolsas con válvula
Adaptador C 20	CASO* (set de recipientes al vacío, tapones para botellas de vino), FoodSaver** (set de recipientes FSC003)
Sin adaptador	FoodSaver** (tapón para botellas de vino, recipiente para marinado)





*CASO es una marca registrada de Caso Holding GmbH.

**FoodSaver es una marca registrada de Sunbeam Products, Inc.

Envasado al vacío de bolsas

- 1) Conecte un tubo de envasado al vacío **17** en el dispositivo de aspiración  **9** del aparato.
- 2) Seleccione el adaptador A/B **18/19** adecuado para la bolsa que desee utilizar y conéctelo en el tubo de envasado al vacío **17**.
- 3) Cierre la tapa **1**. Asegúrese de que las dos esquinas de la tapa **1** queden encastradas. En caso necesario, presiónelas hacia abajo sobre las marcas  y  de forma que la tapa **1** quede encastrada y cerrada.
- 4) Cierre cuidadosamente la bolsa que deba envasarse al vacío. El envasado solo funciona si la bolsa está completamente cerrada. En la medida de lo posible, coloque la bolsa de forma que su orificio de aspiración quede sobre una superficie lisa.
- 5) Presione el adaptador A/B **18/19** firmemente en el orificio de aspiración de la bolsa.
- 6) Pulse el botón  **16**. Tras esto, el piloto de control **16** se ilumina y el aparato extrae el aire de la bolsa. En cuanto se succiona el aire de la bolsa, el piloto de control **16** se apaga.
- 7) A continuación, podrá retirar el adaptador A/B **18/19** de la bolsa.

Envasado al vacío de recipientes

- 1) Conecte el tubo de envasado al vacío **17** en el dispositivo de aspiración  **9** del aparato.
- 2) Seleccione el adaptador **18/19/20** adecuado para el recipiente que desee utilizar y conéctelo en el tubo de envasado al vacío **17**.
- 3) Cierre la tapa **1**. Asegúrese de que las dos esquinas de la tapa **1** queden encastradas. En caso necesario, presiónelas hacia abajo sobre las marcas  y  de forma que la tapa **1** quede encastrada y cerrada.
- 4) Conecte el adaptador **18/19/20** en el dispositivo correspondiente del recipiente. Para obtener información adicional, consulte las instrucciones de uso del recipiente.
- 5) Pulse el botón  **16**. Tras esto, el piloto de control **16** se ilumina y el aparato extrae el aire del recipiente. En cuanto se succiona el aire del recipiente, el piloto de control **16** se apaga.
- 6) A continuación, pueden retirarse los adaptadores **18/19/20** del recipiente y del aparato.

Limpieza

PELIGRO

¡Peligro de muerte por descarga eléctrica!

- ▶ Retire la clavija de red de la base de enchufe antes de comenzar con la limpieza.
- ▶ Durante la limpieza, asegúrese de que no penetre humedad en la carcasa del aparato.

¡CUIDADO!

Posibles daños en el aparato.

- ▶ No utilice productos de limpieza agresivos ni abrasivos, ya que podrían dañar la superficie de la carcasa.
- ▶ No utilice objetos duros ni afilados para retirar cualquier resto adhesivo del alambre fundente **4**. De lo contrario, podrían dañarse el alambre fundente **4** o el aislamiento.

Limpieza del aparato

- ◆ Limpie la superficie de la carcasa exclusivamente con un paño ligeramente humedecido con un producto de limpieza suave.
- ◆ Limpie el anillo superior **10** y el anillo inferior de sellado **5**, así como el sello de presión **11**, con un trapo húmedo. Asegúrese de que el aparato esté seco antes de volver a utilizarlo.

- ◆ Limpie los tubos de envasado al vacío **17** y los adaptadores **18/19/20** con un paño húmedo. Si quedan restos de suciedad, también pueden limpiarse estas piezas en agua caliente con un poco de jabón lavavajillas. Asegúrese de que todas las piezas se hayan secado antes de volver a utilizarlas.
- ◆ Limpie la bandeja colectora situada en el espacio intermedio del anillo inferior de sellado **5** en agua caliente con un poco de jabón lavavajillas para eliminar los líquidos acumulados.



En caso necesario, también puede limpiarse la bandeja colectora en el lavavajillas. Para ello, asegúrese de que no quede aprisionada en el lavavajillas y utilice, si es posible, la bandeja superior.

Almacenamiento

El aparato tiene un enrollables **3** integrado en su parte inferior que permite enrollar el cable de red mientras no se esté utilizando. Enrolle el cable de red en el enrollables **3** en el sentido indicado por la flecha.

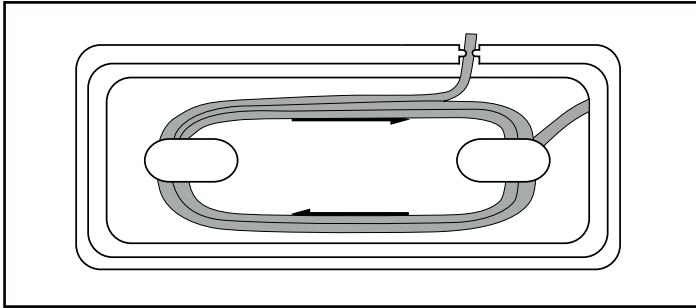

De esta manera, se evita que quede aprisionado, que se ensucie o que pueda ser una fuente de peligro al colgar suelto.

¡CUIDADO!

Posibles daños en el aparato.

- ▶ Durante el almacenamiento, no deje encastrada la tapa **1**. Con la tapa **1** encastrada, se ejerce una presión continua sobre el anillo superior **10** y el anillo inferior de sellado **5**, así como sobre el sello de presión **11**, que podría afectar a su funcionamiento.
- ◆ Guarde el aparato en un lugar limpio, seco y protegido de la radiación solar directa.

Desecho

Válido únicamente para Francia:



El producto, el embalaje y las instrucciones de uso son reciclables, se someten a una responsabilidad ampliada del fabricante y se desechan por separado.

Desecho del aparato



El símbolo adyacente de un contenedor tachado sobre unas ruedas indica que este aparato está sujeto a la Directiva 2012/19/EU. Dicha Directiva estipula que el aparato no debe desecharse con la basura doméstica normal al finalizar su vida útil, sino en puntos de recogida, puntos limpios o a través de empresas de desechos previstas especialmente para ello.

Este tipo de desecho es gratuito. Cuide el medio ambiente y deseché el aparato de la manera adecuada.

Si el aparato contiene datos personales, será su responsabilidad eliminarlos antes de entregarlo para su desecho.



Puede informarse acerca de las posibilidades de desecho de los aparatos usados en su administración municipal o ayuntamiento.

Desecho del embalaje



El material de embalaje se ha seleccionado teniendo en cuenta criterios ecológicos y de desecho, por lo que es reciclable. Deseche el material de embalaje innecesario de la forma dispuesta por las normativas locales aplicables.

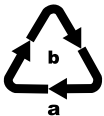

Deseche el embalaje de forma respetuosa con el medio ambiente. Observe las indicaciones de los distintos materiales de embalaje y, si procede, reciclelos de la manera correspondiente. Los materiales de embalaje cuentan con abreviaciones (a) y cifras (b) que significan lo siguiente: 1-7: plásticos; 20-22: papel y cartón; 80-98: materiales compuestos.

Garantía de Kompernass Handels GmbH

Estimado cliente:

Este aparato cuenta con una garantía de 3 años a partir de la fecha de compra. Si se detectan defectos en el producto, puede ejercer sus derechos legales frente al vendedor. Estos derechos legales no se ven limitados por la garantía descrita a continuación.

Condiciones de la garantía

El plazo de la garantía comienza con la fecha de compra. Guarde bien el comprobante de caja, ya que lo necesitará como justificante de compra.

Si dentro de un periodo de tres años a partir de la fecha de compra de este producto se detecta un defecto en su material o un error de fabricación, asumiremos la reparación o sustitución gratuita del producto o restituiremos el precio de compra a nuestra elección. La prestación de la garantía requiere la presentación del aparato defectuoso y del justificante de compra (comprobante de caja), así como una breve descripción por escrito del defecto detectado y de las circunstancias en las que se haya producido dicho defecto, dentro del plazo de tres años.

Si el defecto está cubierto por nuestra garantía, le devolveremos el producto reparado o le suministraremos uno nuevo. La reparación o sustitución del producto no supone el inicio de un nuevo periodo de garantía.

Duración de la garantía y reclamaciones legales por vicios

La duración de la garantía no se prolonga por hacer uso de ella. Este principio también se aplica a las piezas sustituidas y reparadas. Si después de la compra del aparato, se detecta la existencia de daños o de defectos al desembalarlo, deben notificarse de inmediato. Cualquier reparación que se realice una vez finalizado el plazo de garantía estará sujeta a costes.

Alcance de la garantía

El aparato se ha fabricado cuidadosamente según estándares elevados de calidad y se ha examinado en profundidad antes de su entrega.

La prestación de la garantía se aplica a defectos en los materiales o errores de fabricación. Esta garantía no cubre las piezas del producto normalmente sometidas al desgaste y que, en consecuencia, puedan considerarse piezas de desgaste ni los daños producidos en los componentes frágiles, p. ej., interruptores, baterías o piezas de vidrio.

Se anulará la garantía si el producto se daña o no se utiliza o mantiene correctamente. Para utilizar correctamente el producto, deben observarse todas las indicaciones especificadas en las instrucciones de uso. Debe evitarse cualquier uso y manejo que esté desaconsejado o frente al que se advierta en las instrucciones de uso.

El producto está previsto exclusivamente para su uso privado y no para su uso comercial. En caso de manipulación indebida e incorrecta, uso de la fuerza y apertura del aparato por personas ajenas a nuestros centros de asistencia técnica autorizados, la garantía perderá su validez.

Proceso de reclamación conforme a la garantía

Para garantizar una tramitación rápida de su reclamación, le rogamos que observe las siguientes indicaciones:

- Mantenga siempre a mano el comprobante de caja y el número de artículo (IAN) 406562_2207 como justificante de compra.
- Podrá ver el número de artículo en la placa de características del producto, grabado en el producto, en la portada de las instrucciones de uso (parte inferior izquierda) o en el adhesivo de la parte trasera o inferior del producto.
- Si se producen errores de funcionamiento u otros defectos, póngase primero en contacto con el departamento de asistencia técnica especificado a continuación **por teléfono** o **por correo electrónico**.
- Podrá enviar el producto calificado como defectuoso junto con el justificante de compra (comprobante de caja) y la descripción del defecto y de las circunstancias en las que se haya producido de forma gratuita a la dirección de correo proporcionada.



En www.lidl-service.com, podrá descargar este manual de usuario y muchos otros más, así como vídeos sobre los productos y software de instalación.

Con este código QR, accederá directamente a la página del Servicio Lidl (www.lidl-service.com) y podrá abrir las instrucciones de uso mediante la introducción del número de artículo (IAN) 406562_2207.

Asistencia técnica

ES

Servicio España

Tel.: 900 984 989

E-Mail: kompernass@lidl.es

IAN 406562_2207

Importador

Tenga en cuenta que la dirección siguiente no es una dirección de asistencia técnica. Póngase primero en contacto con el centro de asistencia técnica especificado.

KOMPERNASS HANDELS GMBH

BURGSTRASSE 21

44867 BOCHUM • ALEMANIA

www.kompernass.com

Pedido de recambios

Puede pedir recambios para este producto cómodamente por Internet en www.kompernass.com de forma permanente.

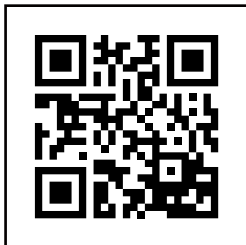

Escanee el código QR con su smartphone/tableta. Con este código QR, podrá acceder directamente a nuestra página web, ver los recambios disponibles y solicitarlos.

INDICACIÓN

- ▶ Si tiene algún problema con el pedido en línea, puede ponerse en contacto con nuestro centro de atención al cliente por teléfono o por correo electrónico.
- ▶ Especifique siempre el número de artículo (p. ej., 406562_2207) indicado en la portada de estas instrucciones de uso al realizar su pedido.
- ▶ Le rogamos que tenga en cuenta que no en todos los países a los que realizamos envíos se pueden pedir recambios por Internet.

Indholdsfortegnelse

Indledning	180
Anvendelsesområde	180
Pakkens indhold og transporteftersyn	180
Udpakning	180
Beskrivelse af produktet	181
Tekniske data	182
Sikkerhedsanvisninger	182
Opstilling og tilslutning	184
Krav til opstillingsstedet	184
Elektrisk tilslutning	184
Funktioner	185
Tips	185
Svejsning af slangefolien	187
Vakuumering	190
Vakuumering af slangefolie	190
Vakuumering af beholdere og poser, der kan lukkes igen	192
Rengøring	194
Rengøring af produktet	194
Opbevaring	195
Bortskaffelse	195
Bortskaffelse af produktet	196
Bortskaffelse af emballage	196
Garanti for Kompernass Handels GmbH	196
Service	198
Importør	198
Bestilling af reservedele	199

Indledning

Til lykke med købet af dit nye produkt!

Du har valgt et moderne produkt af høj kvalitet. Betjeningsvejledningen er en del af dette produkt. Den indeholder vigtige informationer om sikkerhed, anvendelse og bortskaffelse. Du bør sætte dig ind i alle produktets betjenings- og sikkerhedsanvisninger før brug. Brug kun produktet som beskrevet og kun til de angivne anvendelsesområder. Lad vejledningen følge med produktet, hvis du overdrager det til andre.

Anvendelsesområde

Dette produkt er udelukkende beregnet til indsvejsning og vakuumering af fødevarer i almindelige husholdningsmængder og kun til privat brug. Dette produkt er ikke beregnet til erhvervs-mæssig eller industriel brug og ikke til længerevarende anvendelse.

Al anden anvendelse betragtes som værende uden for anvendelsesområdet. Der kan ikke stilles krav i forbindelse med skader forårsaget af anvendelse til formål uden for anvendelsesområdet. Brugeren bærer alene risikoen.

Pakkens indhold og transporteftersyn

Produktet leveres som standard med følgende dele:

- Vakuumpakker
- 1 x folierulle
- 2 x slange
- 3 x adapter
- 1 x ekstra pakningsring
- Denne betjeningsvejledning

BEMÆRK

- ▶ Kontrollér, at alle dele er leveret med, og at de ikke har synlige skader.
- ▶ Hvis der mangler dele, eller hvis nogle af delene er defekte på grund af mangelfuld emballage eller på grund af transporten, bedes du henvende dig til service-hotline (se kapitlet **Service**).

Udpakning

- ◆ Tag alle delene, slangefolien og betjeningsvejledningen ud af kassen.
- ◆ Fjern al emballagen.
- ◆ Fjern beskyttelsesfolien fra betjeningspanelet.

FARE





- Lad aldrig børn lege med emballagen. Der er fare for kvælning.

Beskrivelse af produktet

Figur A

- 1 Låg
- 2 Sugeåbning
- 3 Ledningsopvikling
- 4 Svejsetråd
- 5 Nederste pakningsring
- 6 Bageste stop
- 7 Forreste stop
- 8 Oplukning til låg
- 9 Indsugningsanordning 
- 10 Øverste pakningsring
- 11 Pressepakning



Figur B

- 12 Knap  (start/afbryd funktionen "svejsning") med kontrollampe (rød)
- 13 Knap  (start/afbryd funktionen "vakuering og svejsning") med kontrollampe (rød)
- 14 Knap  (aktivering/deaktivering af ekstrafunktionen "Wet") med kontrollampe (grøn)
- 15 Knap  (aktivering/deaktivering af ekstrafunktionen "Soft") med kontrollampe (grøn)
- 16 Knap  (start/afbryd funktionen "ekstern vakuering") med kontrollampe (grøn)

Figur C

- 17 Vakuumslange
- 18 Adapter A
- 19 Adapter B
- 20 Adapter C

Tekniske data

Driftsspænding	220 - 240 V ~ (vekselspænding), 50/60 Hz
Effektforbrug	125 W
Beskyttelsesklasse	II /  (dobbeltisolering)
	Alle dele til dette produkt, som kommer i kontakt med fødevarer, er fødevareegnede.

Sikkerhedsanvisninger

FARE FOR ELEKTRISK STØD!

- Kontrollér produktet for udvendige, synlige skader før brug. Brug aldrig produktet, hvis det er beskadiget.
- Hvis dette produkts tilslutningsledning beskadiges, skal den udskiftes af producenten eller dennes kundeservice eller af en person med tilsvarende kvalifikationer, så farlige situationer undgås.
- Brug aldrig produktet, hvis ledningen er defekt.
- Brug ikke forlængerledninger eller stikdåser, som ikke er i overensstemmelse med sikkerhedsbestemmelserne.
- Åbn aldrig produktets kabinet!
- Tag stikket ud af stikkontakten, før du begynder rengøringen.
- Sørg for, at der ikke kommer fugt ind i produktet under rengøringen.

⚠ FARE FOR PERSONSKADER!

- Lad kun autoriserede specialforretninger eller kundeservice reparere produktet. Forkert udførte reparationer kan føre til personskader for brugeren, eller produktet kan beskadiges. Desuden bortfalder alle garantikrav.
- Der skal være let adgang til stikkontakten, så ledningen hurtigt kan trækkes ud i en nødsituation.

⚠ FARE FOR PERSONSKADER!

- Rengøring og brugervedligeholdelse må ikke udføres af børn uden opsyn.
- Dette redskab kan bruges af børn fra 8 år og derover og af personer med nedsatte fysiske, motoriske eller mentale evner eller manglende erfaring og/eller viden, hvis de er under opsyn eller undervises i sikker brug af redskabet og de farer, der kan være forbundet med det.
- Børn må ikke lege med produktet!
- Børn skal være under opsyn, så det sikres, at de ikke leger med produktet.
- Sørg for, at produktet altid er under opsyn, når det er klar til brug. Træk altid strømstikket ud af stikkontakten efter brug, eller hvis du afbryder arbejdet, så produktet ikke starter ved en fejltagelse.

⚠ OBS - MATERIELLE SKADER!

- Brug aldrig et eksternt timerur eller et separat fjernbetjenings-system til betjening af produktet.

BEMÆRK

- ▶ Brugeren behøver ikke at foretage sig noget for at omstille produktet fra 50 til 60 Hz eller omvendt. Produktet tilpasser sig både til 50 og til 60 Hz.

Opstilling og tilslutning

Krav til opstillingsstedet

Opstillingsstedet skal opfylde følgende krav for at garantere sikker og fejlfri brug af produktet:





- Ved opstilling skal produktet stilles på et fast, fladt og vandret underlag.
- Brug ikke produktet i varme, våde eller meget fugtige omgivelser eller i nærheden af brændbart materiale.
- Der skal være let adgang til stikkontakten, så ledningen hurtigt kan trækkes ud i en nødsituation.

Elektrisk tilslutning

OBS

- ▶ Sammenlign tilslutningsdataene (spænding og frekvens) på typeskiltet med dit elnets data før tilslutning af produktet. Disse data skal stemme overens, så produktet ikke beskadiges.
- ▶ Kontrollér, at produktets strømledning er ubeskadiget og ikke er lagt over varme og/eller skarpe kanter.
- ▶ Sørg for, at strømledningen ikke trækkes stramt ud eller har knæk.
- ▶ Lad ikke strømledningen hænge ud over hjørner (fare for at snuble).
- ◆ Sæt stikket i stikkontakten.





Funktioner

Knap		Funktion
	12	Start/afbryd funktionen "Svejsning" (uden vakuumering)
	13	Start/afbryd funktionen "vakuumering og svejsning"
	14	Aktivering/deaktivering af ekstrafunktionen "Wet" (til meget fugtige fødevarer)
	15	Aktivering/deaktivering af funktionen "Soft" (til trykfølsomme fødevarer som f.eks. frugt eller kager)
	16	Start/afbryd funktionen "ekstern vakuumering" (til vakuumering med slange og adapter)

Tips

I nedenstående tabel kan du se anvisninger til optimal forberedelse og behandling af fødevarer.

Fødevarer	Anvisninger	Anbefalet beholder	Anbefalede ekstrafunktioner
Kød/fisk	<ul style="list-style-type: none"> – Brug kun friske produkter – Bryd ikke kølekæden 	– Pose	
Grøntsager	<ul style="list-style-type: none"> – Skræl eller skyl og tør – Blanchér nogle få minutter i kogende vand efterfulgt af iskoldt vand som chokeffekt, og lad grøntsagerne dryppe af for at undgå tab af smag og farve eller gasdannelse* under opbevaringen 	– Posea	

Fødevarer	Anvisninger	Anbefalet beholder	Anbefalede ekstrafunktioner
Bladsalat/ salat	<ul style="list-style-type: none"> – Skyl og tør – Ikke egnet til frysning 	– Beholder	
Frugt	– Skræl eller skyl og tør	– Køleskab: Beholder	
		– Fryser: Pose	 
Krydderurter	<ul style="list-style-type: none"> – Skyl og tør – Hele stilke 	– Pose	
Bagværk		– Beholder	
		– Pose	
Fødevarer i pulverform	– Læg et stykke køkkenrulle øverst i posen/holderen eller vakuümér i den originale indpakning	<ul style="list-style-type: none"> – Pose – Beholder 	
Kolde væsker		– Beholder	
Afkølede, tilberedte retter		– Beholder	
		– Pose	

* Gælder f.eks. alle kåltyper (broccoli, rosenkål, grønkål osv.), asparges, sukkerærter, bønner, romanesco-kål og pak choy).

Svejsning af slangefolien

OPLYSNINGER OM FOLIEN

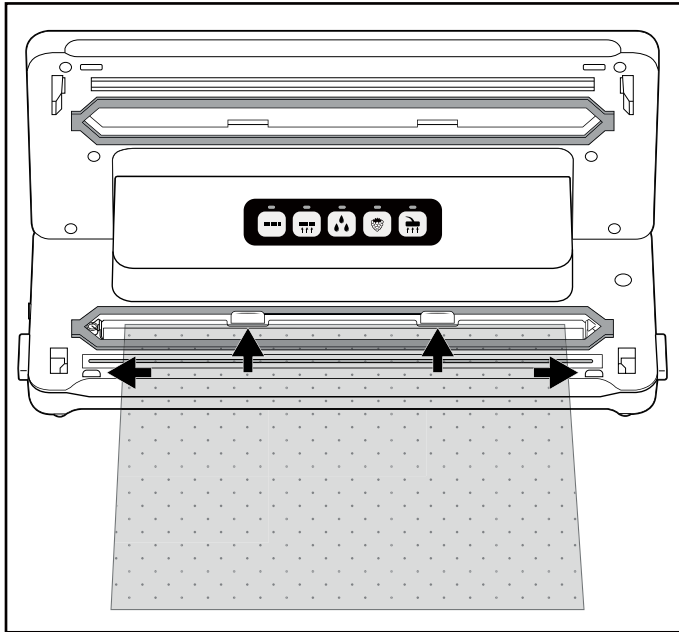

- ▶ Folien må maksimalt være 30 cm bred. Ellers kan den ikke svejses korrekt.
- ▶ Brug kun folier til dette produkt, som har en struktur på den ene side (punkter eller riller) og en tykkelse på 0,17 - 0,29 mm (170 - 290 µ), og som er fremstillet af nylon (PA) -PE. Ellers bliver svejsesømmen ikke tæt, og produktet kan gå i stykker. Folietypen er angivet på emballagen. Svejsesømmens kvalitet varierer efter foliens type og tykkelse.
- ▶ Den medfølgende folie er egnet til temperaturer mellem -20°C og +110°C.
- ▶ Den medfølgende folie er BPA-fri og egnet til mikrobølgeovn. Varm dog aldrig posen op i mikrobølgeovnen, hvis den er svejset helt sammen. Posen kan eksplodere! Den ene side af posen skal være åben. Opvarm maksimalt posen i 3 minutter ved maksimalt 900 W.

- 1) Skær den ønskede poselængde af slangefolien så lige som muligt med en saks.
- 2) Åbn låget **1** ved at trykke på oplukningerne til låget **3** og åbn låget **1** ved at klappe det op.
- 3) Læg posens åbne ende ind i produktet, så posens åbning befinder sig i midt i den nederste pakningsring **5**. Posen må maksimalt nå hen til de bageste stop **6** og skal ligge mellem de forreste stop **7**. Hvis posen ligger over et eller begge stop **6/7**, kan posen ikke svejses rigtigt sammen:



BEMÆRK

► Poseåbningen skal ligge glat på svejsetråden ④. Ellers fungerer svejsningen ikke rigtigt.

- 4) Luk låget ①. Pressepakningen ⑪ presser posen ned på svejsetråden ④, så der dannes en glat søm. Tryk eventuelt ned på markeringerne  og  igen, så låget ① klikker på plads og låses.
- 5) Tryk på knappen  ⑫. Kontrollampen ⑫ lyser. Så snart forseglingen er afsluttet, blinker kontrollampen ⑫ kortvarigt og slukkes derefter.

BEMÆRK

► Du kan afbryde forseglingen, hvis du ønsker det, ved at trykke på knappen  ⑫ igen. Kontrollampen ⑫ blinker og slukkes derefter.

OBS – MATERIELLE SKADER!

Hvis kontrollampen ⑫ ikke slukkes efter senest 10 sekunder under forsejlingen, er produktet defekt!

- ▶ Træk straks stikket ud af stikkontakten. Prøv ikke selv at reparere produktet. Henvend dig til kundeservice.

6) Åbn låget ① ved at trykke på oplukningerne til låget ③ og åbn låget ① ved at klappe det op. Tag posen ud. Den er nu svejset i den ene ende.

BEMÆRK

- ▶ Kontrollér, at svejsesømmen er i orden. Når svejsesømmen er i orden, er den glat og lige uden folder.

7) Fyld posen. Lad mindst 6 cm pose være tom til enden, der skal svejses.

OBS – MATERIELLE SKADER!

- ▶ Fyld posen, så der ikke løber fødevarerester eller væske ned i produktet under svejsningen.

8) Hvis du ikke vil vakuumere posen, svejses den anden åbne side sammen.

BEMÆRK

- ▶ Vent nogle sekunder, før du svejser den næste pose, så produktet kan køle af.
I denne afkølingsfase kan du ikke starte funktionen "svejsning".

Vakuumering

Vakuumering af slangefolie

Under svejsningen kan luften suges ud af posen (vakuumering):

BEMÆRK



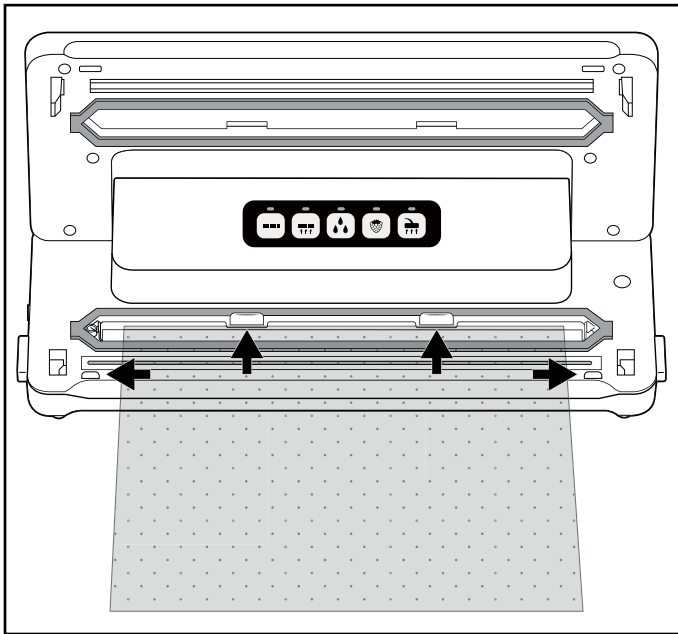

- ▶ Poser, som udelukkende indeholder væske, må ikke vakuumeres.
- ▶ Hvis du vil vakuumere poser med fugtige/saftige fødevarer, skal du sørge for, at der ikke suges væske ind i produktet. Hvis en smule væske eller fødevarer alligevel suges ind, opsamles disse i den lille opsamlingskål, som befinder sig i mellemrummet mellem den nederste pakningsring **5**.

- 1) Læg posens åbne ende ind i produktet, så posens åbning befinder sig i midt i den nederste pakningsring **5**. Posen må maksimalt nå hen til de bageste stop **6** og skal ligge mellem de forreste stop **7**. Ellers fungerer udsugningen og svejsningen ikke rigtigt.





- 2) Luk låget **1**. Sørg for, at begge lågets hjørner **1** går i indgreb. Tryk eventuelt ned på markeringerne  og  igen, så låget **1** går i indgreb og låses.



BEMÆRK

- ▶ Kontrollér, at den øverste 10 og nederste pakningsring 5 ikke er beskadigede! Ellers kan produktet ikke suge luft ud af posen.
 - ▶ Hvis en af pakningsringene 10/5 er beskadiget, trækker du den ganske enkelt ud af fordybningen og trykker en ny pakning ind i fordybningen.
- 3) Vælg den ekstra funktion, der passer til dine fødevarer. Ellers kan du springe over dette trin og fortsætte med punkt 4):
- Tryk på knappen  14 hvis du vil vakuumere fødevarer, som er meget fugtige eller saftige som f.eks. marineret kød eller frugt, der er skåret i stykker.
Hvis der sidder fugt mellem folien på svejsesømmen, kan det føre til dårlige svejsesømme. Ved aktivering af denne funktion forlænges svejsetiden, så svejsesømmen bliver mere stabil.
Hvis ekstrafunktionen  "Wet" er aktiveret, lyser den tilhørende kontrollampe 14.
 - Tryk på knappen  15, hvis du vil vakuumere trykfølsomme fødevarer som kager eller bær. Ved aktivering af ekstrafunktionen "Soft" reduceres undertrykket en smule, og fødevarerne mases ikke så meget sammen.
Hvis ekstrafunktionen  "Wet" er aktiveret, lyser den tilhørende kontrollampe 15.

BEMÆRK

- ▶ Hvis du vil vakuumere fugtige og trykfølsomme fødevarer, kan de to ekstrafunktioner aktiveres samtidig.
- 4) Tryk på knappen  15. Kontrollampen 15 lyser, og produktet suger luft ud af posen. Når luften er suget ud, lyser kontrollampen  12 også. Produktet forsegler nu posen. Når forseglingen er afsluttet, blinker de to kontrollamper 15/12 og slukkes derefter.
- 5) Når begge kontrollamper 15/12 er slukket, kan du åbne låget ved at trykke på oplukningerne 3 til låget og åbne låget 1 ved at klappe det op. Tag den vakuumerede og forseglede pose ud.

BEMÆRK

- ▶ Du kan afbryde vakuumeringen, hvis du ønsker det, ved at trykke på knappen  **13** igen. Den tilhørende kontrollampe **13** slukkes. Hvis du trykker på knappen  **15** igen, fortsættes vakuumeringen. Hvis produktet allerede har skiftet til forseglingen, og kontrollampen **12** lyser, kan forløbet afbrydes med knappen  **12**. Kontrollamperne **13/12** blinker først og slukkes derefter. Produktet stopper forseglingen.
- ▶ Når du har vakuumeret og svejset 5 poser efter hinanden, skal du lade produktet køle af i ca. 1 minut. I denne afkølingsfase kan produktet muligvis ikke startes. Efter afkølingsfasen kan du anvende produktet normalt igen (også selv om der ikke er gået et helt minut).

TIP - "SOUS-VIDE-TILBEREDNING"

- ▶ Da den medfølgende folie er egnet til temperaturer mellem -20°C og $+110^{\circ}\text{C}$, kan du bruge den til den såkaldte "Sous-vide-tilberedning" (vakuumentilberedning). "Sous-vide" er fransk og betyder "under vakuum". Ved vakuumentilberedning svejses fødevarerne (især fisk eller kød, men grøntsager er også muligt) ind i en vakuumpose og tilberedes deri ved lav temperatur (ca. 50 til 90°C) i vandbad eller under damp. Det har den fordel, at flygtige smags- eller aromastoffer ikke kan slippe ud under tilberedningen. Fødevarerne tørrer ikke ud, og vitaminer og aromastoffer bevares. Krydderurter eller krydderier, som svejses ind i vakuumposen, afgiver smagen mere intensivt til fødevarerne.

Vakuumering af beholdere og poser, der kan lukkes igen

BEMÆRK

- ▶ Poser, som udelukkende indeholder væske, må ikke vakuumeres.
- ▶ Hvis du udelukkende vil vakuumere væske, f.eks. suppe, skal du bruge en beholder, der egner sig til vakuumering. Sørg for, at beholderens udsugningsventil ikke går ind i den påfyldte væske. Sørg for, at der er tilstrækkelig afstand til beholderens kant.
- ▶ Hvis du vil vakuumere poser med fugtige/saftige fødevarer, skal du sørge for, at der ikke suges væske ind i produktet. Hvis en smule væske eller fødevarer alligevel suges ind, opsamles disse i den lille opsamlingskål, som befinder sig i mellemrummet mellem den nederste pakningsring **5**.

Med de medfølgende vakuumslinger **17** og de tilhørende adaptere **18/19/20** kan du vakuumere beholdere og poser, der kan lukkes igen. Ved nogle poser eller beholdere fra forskellige producenter kan det forekomme, at en adapter **18/19/20** ikke er nødvendig, og du kan så sætte det sorte koblingsstykke på vakuumslangen **17** direkte ind i posen/beholderen. Prøv, hvilken adapter **18/19/20** der lukker bedst, eller om det overhovedet er nødvendigt med en adapter **18/19/20**.

BEMÆRK





- ▶ Egnede poser og beholdere kan købes separat i vores onlineshop, se kapitlet "Bestilling af reservedele".
- ▶ Vakuumslangerne **17** og adapterne **18/19/20** kan også bruges med poser og beholdere fra andre producenter.

Adaptere	passer f.eks. til
Adapter A 18	CASO* (VacuBoxx-serien), Ernesto, forskellige poser med ventil
Adapter B 19	FoodSaver** (opbevaringsboks FFC02XX, FFC002X, 003X, 005X, 008X, 010X, madkasse-sæt T020-00024), forskellige poser med ventil
Adapter C 20	CASO* (vakuumbeholdersæt, vinprop), FoodSaver** (beholdersæt FSC003)
Uden adapter	FoodSaver** (vinprop, marineringsboks)



* CASO er et registreret varemærke, der tilhører Caso Holding GmbH.

** Foodsaver er et registreret varemærke, der tilhører Sunbeam Products, Inc..

Vakuumering af poser

- 1) Slut en vakuumslange **17** til indsugningsanordningen  **9** på produktet.
- 2) Vælg den rigtige adapter A/B **18/19** til posen, du vil vakuumere, og sæt den på vakuumslangen **17**.
- 3) Luk låget **1**. Sørg for, at begge lågets **1** hjørner går i indgreb. Tryk eventuelt ned på markeringerne  og , så låget **1** går i indgreb og låses.
- 4) Luk omhyggeligt posen, der skal vakuumeres. Vakuumeringen fungerer kun, hvis posen er helt lukket. Anbring posen, så dens udsugningsåbning ligger på en glat overflade.
- 5) Tryk adapteren A/B **18/19** fast på udsugningsåbningen på posen.
- 6) Tryk på knappen  **16**. Kontrollampen **16** lyser, og produktet suger luft ud af posen. Når luften er suget ud, slukkes kontrollampen **16**.
- 7) Nu kan du fjerne adapteren A/B **18/19** fra posen igen.

Vakuumering af beholder

- 1) Slut en vakuumslange **17** til indsugningsanordningen  **9** på produktet.
- 2) Vælg den rigtige adapter **18/19/20** til beholderen, du vil vakuumere, og sæt den på vakuumslangen **17**.
- 3) Luk låget **1**. Sørg for, at begge lågets **1** hjørner går i indgreb. Tryk eventuelt ned på markeringerne  og , så låget **1** går i indgreb og låses.

- 4) Slut adapteren **18/19/20** til anordningen på beholderen. Se betjeningsvejledningen til beholderen, hvis du har brug for flere informationer.
- 5) Tryk på knappen  **16**. Kontrollampen **16** lyser, og produktet suger luft ud af beholderen. Når luften er suget ud, slukkes kontrollampen **16**.
- 6) Nu kan du tage adapterne **18/19/20** af beholderen og produktet.

Rengøring

⚠ FARE

Livsfare på grund af elektrisk strøm!

- ▶ Tag stikket ud af stikkontakten, før du begynder rengøringen.
- ▶ Sørg for, at der ikke kommer fugt ind i produktet under rengøringen.

OBS

Produktet kan blive beskadiget.

- ▶ Brug ikke stærke eller skurende rengøringsmidler, da de kan angribe produktets overflade.
- ▶ Brug ikke hårde eller skarpe genstande til fjernelse af eventuelle limrester fra svejsetråden **4**. Ellers kan svejsetråden **4** eller isoleringen beskadiges.

Rengøring af produktet

- ◆ Rengør kabinettets overflade med en let fugtet klud og et mildt opvaskemiddel.
- ◆ Tør den øverste **10** og nederste pakningsring **5** samt presseringen **11** af med en fugtig klud. Sørg for, at produktet er tørt, før du bruger det igen.
- ◆ Tør vakuumslangerne **17**, og adapteren **18/19/20** af med en fugtig klud. Hvis snavset sidder meget fast, kan du rengøre disse dele i varmt vand med lidt opvaskemiddel. Kontroller, at alle dele er helt tørre, før de bruges igen.
- ◆ Skyl opsamlingsskålen til væske, som befinder sig mellem den nederste pakningsring **5**, i varmt vand med lidt opvaskemiddel.



Ved behov kan opsamlings-skålen rengøres i opvaskemaskinen. Sørg for, at opsamlings-skålen ikke kommer i klemme, og brug den øverste kurv i opvaskemaskinen, hvis det er muligt.

Opbevaring

Produktet har en integreret ledningsopvikling ③ på undersiden af kabinettet, hvor strømkablet kan vikles op. Vikl ledningen om ledningsopviklingen ③ i pilenes retning.

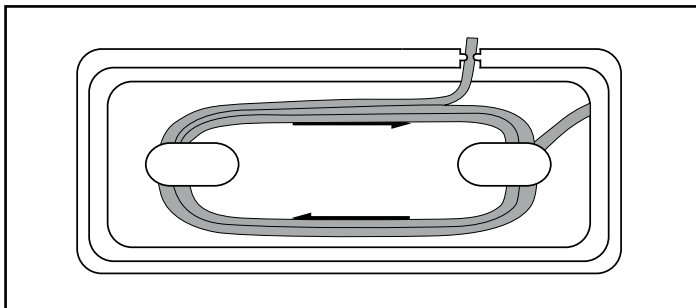

Derved undgås det, at ledningen kommer i klemme, snarves til eller udgør en risiko, fordi den hænger ned.

OBS

Produktet kan blive beskadiget.

- Lad ikke låget ① være lukket, mens produktet opbevares! Hvis låget ① er lukket, trykkes der hele tiden på den øverste ⑩ og nederste pakningsring ⑤ samt på pressepakningen ⑪. Derved kan funktionen forringes.

◆ Opbevar produktet på et rent, tørt sted uden direkte sol.

Bortskaffelse

Gælder kun for Frankrig:



Points de collecte sur www.quefairede mesdechets.fr
Privilégiez la réparation ou le don de votre appareil !



Produktet, emballagen og betjeningsvejledning kan genbruges, er underlagt et udvidet producentansvar og indsamles sorteret.

Bortskaffelse af produktet



Det viste symbol med den overstregede affaldscontainer på hjul viser, at dette produkt er underlagt direktivet 2012/19/EU. Dette direktiv angiver, at produktet ikke må bortskaffes sammen med det normale husholdningsaffald, når dets brugstid er omme, men skal afleveres på specielle indsamlingssteder, genbrugspladser eller affaldsvirksomheder.

Denne bortskaffelse er gratis for dig. Skån miljøet, og bortskaf produktet korrekt.

Hvis det udtjente produkt indeholder persondata, er du selv ansvarlig for sletningen, før du afleverer det.



Du kan få oplysninger hos kommunen om bortskaffelse af udtjente produkter.

Bortskaffelse af emballage



Emballeringsmaterialerne er valgt ud fra kriterier som miljøforlidelighed og bortskaffelsesteknik og kan derfor genbruges. Bortskaf emballagematerialer, som du ikke skal bruge mere, efter de lokalt gældende forskrifter.

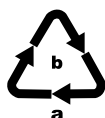

Bortskaf emballagen miljøvenligt. Vær opmærksom på mærkningen på de forskellige emballagematerialer, og aflever dem sorteret til bortskaffelse. Emballagematerialerne er mærket med forkortelserne (a) og tallene (b) med følgende betydning: 1–7: Plast, 20–22: Papir og pap, 80–98: Kompositmaterialer.

Garanti for Kompernass Handels GmbH

Kære kunde

På dette produkt får du 3 års garanti fra købsdatoen. I tilfælde af mangler ved produktet har du en række juridiske rettigheder i forhold til sælgeren af produktet. Dine juridiske rettigheder forringes ikke af den nedenfor anførte garanti.

Garantibetingelser

Garantiperioden begynder på købsdatoen. Opbevar venligst kvitteringen et sikkert sted. Den er nødvendig for at kunne dokumentere købet.

Hvis der inden for tre år fra dette produkts købsdato opstår en materiale- eller fabrikationsfejl, vil produktet – efter vores valg – blive repareret eller udskiftet, eller købsprisen vil blive refunderet gratis til dig. Denne garantiydelse forudsætter, at det defekte produkt afleveres, og købsbeviset (kvitteringen) forevises i løbet af fristen på tre år, og at der gives en kort skriftlig beskrivelse af, hvori manglen består, og hvornår den er opstået.

Hvis defekten er dækket af vores garanti, får du et repareret eller et nyt produkt retur. Reparation eller ombytning af produktet udløser ikke en ny garantiperiode.

Garantiperiode og juridiske mangelkrav

Garantiperioden forlænges ikke, hvis der gøres brug af garantien. Det gælder også for udskiftede og reparerede dele. Skader og mangler, som eventuelt allerede fandtes ved køb, samt manglende dele, skal anmeldes straks efter udpakningen. Når garantiperioden er udløbet, er reparation af skader betalingspligtig.

Garantiens omfang

Produktet er produceret omhyggeligt efter strenge kvalitetsretningslinjer og testet grundigt inden leveringen.

Garantien dækker materiale- og fabrikationsfejl. Denne garanti omfatter ikke produktdele, der er udsat for normal slitage og derfor kan betragtes som sliddele, eller skader på skrøbelige dele som f.eks. kontakter, genopladelige batterier eller dele af glas.

Denne garanti bortfalder, hvis produktet er blevet beskadiget, ikke er forskriftsmæssigt anvendt eller vedligeholdt. For at sikre forskriftsmæssig anvendelse af produktet skal alle anvisninger nævnt i betjeningsvejledningen nøje overholdes. Anvendelsesformål og handlinger, som frarådes eller der advares imod i betjeningsvejledningen, skal ubetinget undgås.

Produktet er kun beregnet til privat og ikke til kommercielt brug. Ved misbrug og uhensigtsmæssig brug, anvendelse af vold og ved indgreb, som ikke er foretaget af vores autoriserede serviceafdeling, bortfalder garantien.

Afvikling af garantisager

For at sikre en hurtig behandling af din anmeldelse bør du følge nedenstående anvisninger:

- Ved alle forespørgsler bedes du have kvitteringen og artikelnummeret (IAN) 406562_2207 klar som dokumentation for købet.
- Artikelnummeret kan du finde på typeskiltet på produktet, som indgravering på produktet, på betjeningsvejledningens forside (nederst til venstre) eller som klæbemærke på bag- eller undersiden af produktet.
- Hvis der opstår funktionsfejl eller øvrige mangler, bedes du først kontakte nedennævnte serviceafdeling **telefonisk** eller **via e-mail**.
- Et produkt, der er registreret som defekt, kan du derefter indsende portofrit til den oplyste serviceadresse med vedlæggelse af købsbevis (kvittering) og en beskrivelse af, hvori manglen består, og hvornår den er opstået.



På www.lidl-service.com kan du downloade denne og mange andre manualer, produktvideoer og installationssoftware.

Med denne QR-kode kommer du direkte til Lidl-servicesiden (www.lidl-service.com) og kan åbne den ønskede betjeningsvejledning ved indtastning af artikelnummeret (IAN) 406562_2207.

Service

DK Service Danmark
Tel.: 32 710005
E-Mail: kompernass@lidl.dk

IAN 406562_2207

Importør

Bemærk at den efterfølgende adresse ikke er en serviceadresse. Kontakt først det nævnte servicested.

KOMPERNASS HANDELS GMBH

BURGSTRASSE 21

44867 BOCHUM

TYSKLAND

www.kompernass.com

Bestilling af reservedele

Du kan altid bestille reservedele til dette produkt på internettet på www.kompernass.com.

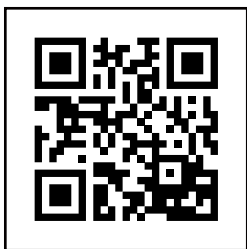

Scan QR-koden med din smartphone/tablet. Med denne QR-kode kommer du direkte til vores webside og kan se og bestille de tilgængelige reservedele.

BEMÆRK

- ▶ Hvis du har problemer med online-bestillingen, kan du henvende dig telefonisk eller pr. e-mail til vores servicecenter.
- ▶ Oplys altid artikelnummeret (f.eks. 406562_2207), som du kan finde på denne betjeningsvejlednings titelblad, når du afgiver din bestilling.
- ▶ Vær opmærksom på, at det ikke er muligt at foretage online-bestilling af reservedele i alle lande.

Indice

Introduzione	202
Uso conforme	202
Volume della fornitura e ispezione per eventuali danni da trasporto ..	202
Disimballaggio	202
Descrizione dell'apparecchio	203
Dati tecnici	204
Indicazioni relative alla sicurezza	204
Installazione e collegamento	206
Requisiti del luogo d'installazione	206
Collegamento elettrico	206
Funzioni	207
Consigli	207
Sigillatura della pellicola tubolare	209
Messa sotto vuoto	212
Messa sottovuoto della pellicola tubolare	212
Messa sottovuoto di contenitori e sacchetti richiudibili	214
Pulizia	216
Pulizia dell'apparecchio	216
Conservazione	217
Smaltimento	218
Smaltimento dell'apparecchio	218
Smaltimento dell'imballaggio	218
Garanzia della Kompernass Handels GmbH	219
Assistenza	220
Importatore	220
Ordinazione dei pezzi di ricambio	221

Introduzione

Congratulazioni per l'acquisto del Suo nuovo apparecchio!

È stato scelto un prodotto moderno e di alta qualità. Il manuale di istruzioni è parte integrante del presente prodotto. Esso contiene importanti indicazioni per la sicurezza, l'uso e lo smaltimento. Prima di utilizzare il prodotto, familiarizzare con tutte le indicazioni relative ai comandi e alla sicurezza. Usare il prodotto solo come descritto e per i campi di impiego indicati. In caso di cessione del prodotto a terze persone, consegnare anche tutta la relativa documentazione.

Uso conforme

Il presente apparecchio è previsto esclusivamente per la sigillatura occasionale di alimenti sottovuoto, in ambiente domestico e in quantità adeguata all'utilizzo domestico. Questo prodotto non è destinato all'impiego commerciale o industriale né all'uso continuato.

Un uso diverso o esulante da quanto sopra è considerato non conforme. Sono escluse rivendicazioni di qualsiasi genere in caso di danni derivanti da uso non conforme. Il rischio è esclusivamente a carico dell'utente.

Volume della fornitura e ispezione per eventuali danni da trasporto

La fornitura standard dell'apparecchio comprende i seguenti componenti:

- Macchina sigillasacchetti
- 1 rotolo di pellicola
- 2 tubi flessibili
- 3 adattatori
- 1 anello di guarnizione di ricambio
- Le presenti istruzioni per l'uso

AVVISO

- ▶ Controllare se la fornitura è integra e se presenta danni visibili.
- ▶ In caso di fornitura incompleta o in presenza di danni da trasporto o da imballaggio inadeguato, rivolgersi alla hotline di assistenza (vedere capitolo **Assistenza**).

Disimballaggio

- ◆ Togliere dalla scatola tutte le parti dell'apparecchio, la pellicola tubolare e il manuale di istruzioni.
- ◆ Rimuovere completamente il materiale di imballaggio.
- ◆ Sfilare la pellicola protettiva dal pannello di controllo.

PERICOLO

- ▶ Il materiale di imballaggio non deve essere utilizzato dai bambini come giocattolo. Pericolo di soffocamento.

Descrizione dell'apparecchio

Figura A

- 1 Coperchio dell'apparecchio
- 2 Apertura di aspirazione
- 3 Avvolgicavo
- 4 Cordone di sigillatura
- 5 Anello di guarnizione inferiore
- 6 Limiti posteriori
- 7 Limiti anteriori
- 8 Dispositivo di sblocco del coperchio
- 9 Dispositivo di aspirazione 
- 10 Anello di guarnizione superiore
- 11 Guarnizione a pressione

Figura B







- 12 Tasto  (avvio/interruzione della funzione "sigillatura") con spia di controllo (rossa)
- 13 Tasto  (avvio/interruzione della funzione "messa sottovuoto e sigillatura") con spia di controllo (rossa)
- 14 Tasto  (attivazione/disattivazione della funzione aggiuntiva "Wet") con spia di controllo (verde)
- 15 Tasto  (attivazione/disattivazione della funzione aggiuntiva "Soft") con spia di controllo (verde)
- 16 Tasto  (avvio/interruzione della funzione "messa sottovuoto esternamente") con spia di controllo (verde)

Figura C

- 17 Tubo flessibile per messa sottovuoto
- 18 Adattatore A
- 19 Adattatore B
- 20 Adattatore C

Dati tecnici

Tensione di esercizio	220 - 240 V ~ (tensione alternata), 50/60 Hz
Potenza assorbita	125 W
Classe di protezione	II /  (doppio isolamento)
	Tutti i componenti di questo apparecchio che vengono a contatto con alimenti sono idonei al contatto con gli alimenti.

Indicazioni relative alla sicurezza

PERICOLO DI SCOSSA ELETTRICA!

- Controllare l'apparecchio prima dell'uso per rilevare eventuali danni visibili. Non mettere in funzione un apparecchio danneggiato.
- In caso di danni al cavo di alimentazione dell'apparecchio, per evitare pericoli farlo sostituire dal produttore, dal servizio di assistenza clienti o da personale altrettanto qualificato.
- Non utilizzare mai l'apparecchio con un cavo di rete difettoso.
- Non utilizzare alcuna prolunga o ciabatta che non corrisponda ai requisiti obbligatori di sicurezza.
- Non aprire mai l'alloggiamento dell'apparecchio!
- Prima di cominciare con la pulizia, staccare sempre la spina dalla presa.
- Impedire la penetrazione di umidità nell'apparecchio durante la pulizia.

⚠ PERICOLO DI LESIONI!

- Fare eseguire le riparazioni solo da aziende specializzate o dall'assistenza ai clienti. Le riparazioni eseguite in modo non conforme possono causare il pericolo di lesioni per l'utente o di danni all'apparecchio. Inoltre la garanzia decade.
- La presa deve essere facilmente accessibile, in modo da poter disconnettere facilmente il cavo di rete in caso di necessità.
- La pulizia e la manutenzione a cura dell'utente non devono essere eseguite da bambini, a meno che non siano sorvegliati.
- Questo apparecchio può essere utilizzato dai bambini di almeno 8 anni di età e da persone con capacità fisiche, sensoriali o mentali ridotte o insufficiente esperienza o conoscenza, solo se sorvegliati o istruiti sull'uso sicuro dell'apparecchio e qualora ne abbiano compreso i pericoli associati.
- I bambini non devono giocare con l'apparecchio!
- Sorvegliare i bambini per assicurarsi che non giochino con l'apparecchio.
- Non lasciare mai l'apparecchio incustodito quando è pronto per l'uso. Dopo l'uso o in caso di interruzioni del lavoro, disinserire sempre la spina dalla presa di rete, per evitare l'azionamento accidentale dell'apparecchio.

⚠ ATTENZIONE - DANNI MATERIALI!

- Non utilizzare timer esterni o un sistema di telecomando separato per azionare l'apparecchio.

NOTA

- ▶ Non è necessaria alcuna azione da parte dell'utente per commutare il prodotto tra 50 e 60 Hz. Il prodotto si adegua sia a 50 Hz che a 60 Hz.

Installazione e collegamento

Requisiti del luogo d'installazione

Per l'uso sicuro e privo di guasti dell'apparecchio, il luogo di installazione deve soddisfare i seguenti requisiti:





- Nell'installazione dell'apparecchio, collocare l'apparecchio su una superficie solida, piana e orizzontale.
- Non azionare l'apparecchio in un ambiente surriscaldato, molto umido o bagnato o nelle vicinanze di materiale infiammabile.
- La presa deve essere facilmente accessibile, in modo da poter disconnettere facilmente il cavo di rete in caso di necessità.

Collegamento elettrico

ATTENZIONE

- ▶ Prima di collegare l'apparecchio, confrontare i dati di connessione (tensione e frequenza) sull'etichetta con quelli della rete elettrica. Questi dati devono corrispondere, per evitare di arrecare danni all'apparecchio.
 - ▶ Assicurarsi che il cavo di rete dell'apparecchio sia privo di danni e non venga collocato su superfici bollenti e/o angoli acuminati.
 - ▶ Assicurarsi che durante il funzionamento il cavo di rete non venga teso o piegato.
 - ▶ Non fare pendere il cavo di rete sugli angoli (effetto di inciampo).
- ◆ Inserire la spina nella presa di corrente.





Funzioni

Tasto		Funzione
	12	Avvio/interruzione della funzione "sigillatura" (senza messa sottovuoto)
	13	Avvio/interruzione della funzione "messa sottovuoto e sigillatura"
	14	Attivazione/disattivazione della funzione aggiuntiva "Wet" (per alimenti particolarmente umidi)
	15	Attivazione/disattivazione della funzione aggiuntiva "Soft" (per alimenti sensibili alla pressione, ad es. frutta o torte)
	16	Avvio/interruzione della funzione "messa sottovuoto esternamente" (per la messa sottovuoto con tubo flessibile e adattatore)

Consigli

La tabella che segue contiene suggerimenti per una preparazione e lavorazione ottimali degli alimenti.

Alimento	NOTE	Recipiente consigliato	Funzione aggiuntiva consigliata
Carne/ pesce	<ul style="list-style-type: none"> – usare solo se fresco – non interrompere la catena del freddo 	– sacchetto	
Verdure	<ul style="list-style-type: none"> – sbucciare o lavare e asciugare – scottare per qualche minuto in acqua bollente, raffreddare con acqua ghiacciata e asciugare, in modo da evitare la perdita di gusto e colore o la formazione di gas* durante la conservazione 	– sacchetto	

Alimento	NOTE	Recipiente consigliato	Funzione aggiuntiva consigliata
Ortaggi a foglia/lat-tuga	<ul style="list-style-type: none"> – lavare e asciugare – non adatti al congelamento 	– contenitore	
Frutta	– sbucciare o lavare e asciugare	– frigorifero: contenitore	
		– congelatore: sacchetto	 
Erbe aroma-tiche	<ul style="list-style-type: none"> – lavare e asciugare – mazzi interi 	– sacchetto	
Prodotti da forno		– contenitore	
		– sacchetto	
Alimento in polvere	– coprire con un pezzo di carta da cucina nel sacchetto/contenitore o mettere sotto vuoto nella confezione originale	<ul style="list-style-type: none"> – sacchetto – contenitore 	
Liquidi freddi		– contenitore	
Cibi cotti raffreddati		– contenitore	
		– sacchetto	

*Si applica ad es. a tutti i tipi di cavoli (broccoli, cavolini di Bruxelles, cavoli ricci ecc.), agli asparagi, alle taccole, ai fagioli, al broccolo romanesco e al cavolo cinese.

Sigillatura della pellicola tubolare

AVVERTENZE RELATIVE ALLA PELLICOLA

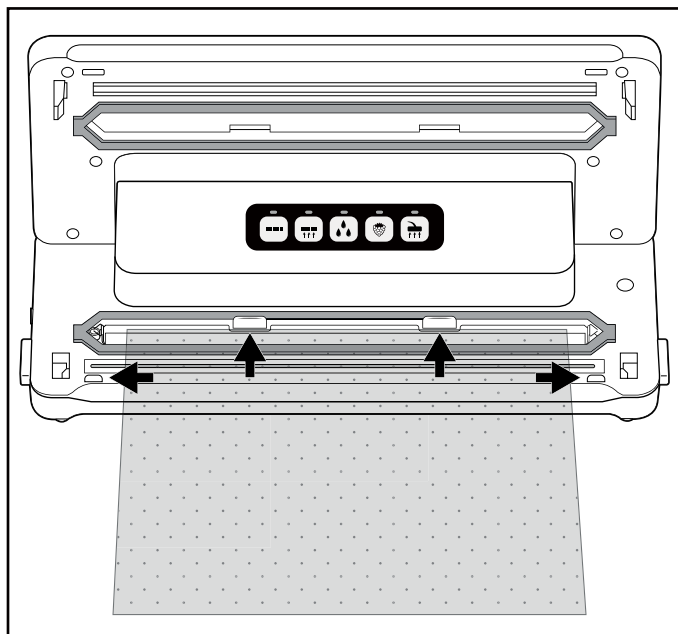

- ▶ La pellicola non deve essere più larga di 30 cm. Altrimenti non è possibile sigillarla correttamente.
- ▶ Per questo apparecchio utilizzare esclusivamente pellicole che da un lato siano strutturate (con punti o righe), che abbiano uno spessore di circa 0,17 - 0,29 mm (170 - 290 μ) e che siano di nylon (PA) - PE. Altrimenti il cordone di sigillatura non è ermetico e l'apparecchio si potrebbe danneggiare. Il tipo di pellicola è sempre indicato sulla confezione. A seconda del tipo e dello spessore della pellicola cambia la qualità del cordone di sigillatura.
- ▶ La pellicola fornita in dotazione è adatta per temperature comprese tra -20 °C e +110 °C.
- ▶ La pellicola fornita in dotazione è esente da BPA e adatta al microonde. Tuttavia non scaldare il sacchetto nel microonde se è completamente sigillato. Il sacchetto può scoppiare! Un lato del sacchetto deve essere aperto. Scaldare il sacchetto per massimo 3 minuti a non più di 900 W.

- 1) Ritagliare il più diritto possibile dalla pellicola tubolare la lunghezza del sacchetto desiderata con una forbice.
- 2) Aprire il coperchio dell'apparecchio **1** premendo i dispositivi di sblocco **8** e aprire il coperchio **1** verso l'alto.
- 3) Infilare l'estremità aperta del sacchetto dentro l'apparecchio fino a quando l'apertura del sacchetto non viene a trovarsi al centro all'interno dell'anello di tenuta inferiore **5**. Il sacchetto non deve arrivare oltre i limiti posteriori **6** e deve trovarsi compreso tra i limiti anteriori **7**. Se il sacchetto supera uno o entrambi i limiti **6/7**, non può venire correttamente sigillato:



AVVISO

► L'apertura del sacchetto deve trovarsi sul cordone di sigillatura **4** senza pieghe. Altrimenti la sigillatura non risulta corretta.

- 4) Chiudere il coperchio dell'apparecchio **1**. La guarnizione a pressione **11** preme il sacchetto sul cordone di sigillatura **4** in modo tale che si formi un cordone liscio. Assicurarsi che entrambi gli angoli del coperchio dell'apparecchio **1** scattino in posizione. All'occorrenza premerli ancora una volta sulle apposite marcature  e  verso il basso in modo tale che il coperchio dell'apparecchio **1** scatti in posizione e si blocchi.
- 5) Premere il tasto  **12**. La spia di controllo **12** si accende. Una volta concluso il processo di sigillatura, la spia di controllo **12** si accende brevemente e poi si spegne.

AVVISO

► È possibile interrompere in ogni momento l'operazione di sigillatura premendo nuovamente il tasto  **12**. La spia di controllo **12** lampeggia e poi si spegne.

ATTENZIONE - DANNI MATERIALI

Se durante il processo di sigillatura la spia di controllo ⑫ non si spegne dopo massimo 10 secondi, ciò significa che l'apparecchio è guasto!

- ▶ In tal caso staccare subito la spina dalla presa di corrente. Non cercare mai di riparare autonomamente l'apparecchio. Rivolgersi al servizio clienti.
- 6) Aprire il coperchio dell'apparecchio ① premendo i dispositivi di sblocco ⑧ e aprire il coperchio ① verso l'alto. Rimuovere il sacchetto. Una delle sue estremità è ora sigillata.

AVVISO

- ▶ Assicurarsi che il cordone di sigillatura sia adeguato. Un cordone di sigillatura corretto è liscio e presenta strisce diritte senza pieghe.
- 7) Riempire il sacchetto. Lasciare liberi sempre almeno 6 cm dal bordo da sigillare.

ATTENZIONE - DANNI MATERIALI

- ▶ Riempire il sacchetto in modo tale da impedire la fuoriuscita di resti di alimenti o liquidi nell'apparecchio all'atto della sigillatura.
- 8) Se non si desidera mettere il sacchetto sottovuoto, chiudere anche l'altro lato aperto.

AVVISO

- ▶ Attendere qualche secondo prima di saldare il sacchetto successivo, in modo da consentire all'apparecchio di raffreddarsi. Durante la fase di raffreddamento non è possibile attivare la funzione "Saldatura".

Messa sotto vuoto

Messa sottovuoto della pellicola tubolare



All'atto della sigillatura è possibile estrarre al contempo l'aria dal sacchetto (sottovuoto):

NOTA

- ▶ Non mettere sottovuoto sacchetti contenenti esclusivamente liquidi.
- ▶ Quando si desidera mettere sottovuoto alimenti umidi/succosi, fare attenzione ad impedire la penetrazione di liquidi nell'apparecchio. Qualora si aspirassero comunque involontariamente piccole quantità di liquidi o alimenti, essi finiscono nella piccola vaschetta situata nello spazio intermedio dell'anello di guarnizione inferiore ⑤.

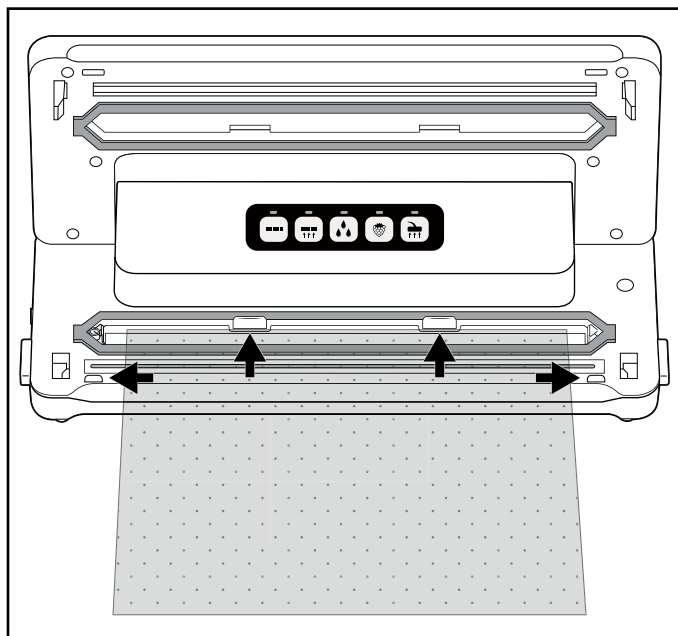



- 1) Infilare l'estremità aperta del sacchetto dentro l'apparecchio fino a quando l'apertura del sacchetto non viene a trovarsi al centro all'interno dell'anello di tenuta inferiore ⑤. Il sacchetto non deve arrivare oltre i limiti posteriori ⑥ e deve essere compreso tra i limiti anteriori ⑦. Altrimenti l'aspirazione e la sigillatura non funzionano:





- 2) Chiudere il coperchio dell'apparecchio ①. Assicurarsi che entrambi gli angoli del coperchio dell'apparecchio ① scattino in posizione. All'occorrenza premerli ancora una volta sulle apposite marcature  e  verso il basso in modo tale che il coperchio dell'apparecchio ① scatti in posizione e si blocchi.

AVVISO



- ▶ Badare che l'anello di tenuta superiore **10** e l'anello di tenuta inferiore **5** non siano danneggiati! Altrimenti l'apparecchio non riesce ad aspirare l'aria dal sacchetto.
- ▶ Qualora uno degli anelli di guarnizione **10/5** fosse danneggiato, sfilarlo semplicemente dall'incavo e inserire in quest'ultimo la guarnizione di ricambio.

- 3) Eventualmente selezionare la funzione aggiuntiva adatta all'alimento. Altrimenti saltare questo passo e continuare con il punto 4):
- Premere il tasto  **14** se si desidera mettere sottovuoto alimenti particolarmente umidi o succosi quali carne appena marinata o frutta tagliata. La presenza di umidità tra la pellicola e il cordone di sigillatura può rendere difettosi i cordoni di sigillatura. Attivando questa funzione si aumenta il tempo di sigillatura in modo che il cordone di sigillatura sia più stabile.
Se è attivata la funzione aggiuntiva  "Wet", si accende la spia di controllo **14**.
 - Premere il tasto  **15** se si desidera mettere sottovuoto alimenti sensibili alla pressione, ad esempio torte o frutta a chicchi. Attivando la funzione aggiuntiva "Soft" si riduce un poco la pressione negativa e l'alimento non viene schiacciato molto.
Se è attivata la funzione aggiuntiva  "Soft", si accende la spia di controllo **15**.

NOTA

- ▶ Se si desidera mettere sottovuoto un alimento umido e sensibile alla pressione, è possibile attivare contemporaneamente entrambe le funzioni aggiuntive.
- 4) Premere il tasto  **13**. La spia di controllo **13** si accende e l'apparecchio aspira l'aria dal sacchetto. Non appena l'aria è stata aspirata, si accende anche la spia di controllo  **12**. L'apparecchio sigilla ora il sacchetto. Una volta conclusa l'operazione di sigillatura, le due spie di controllo **13/12** lampeggiano e poi si spengono.
- 5) Quando entrambe le spie di controllo **13/12** si sono spente, si può aprire il coperchio premendo sui dispositivi di sblocco del coperchio **8** e aprendo il coperchio dell'apparecchio **1** verso l'alto. Rimuovere il sacchetto messo sottovuoto e sigillato.

NOTA

- ▶ È possibile interrompere in ogni momento l'operazione di messa sottovuoto premendo nuovamente il tasto  **13**. La relativa spia di controllo **13** si spegne. Se si preme nuovamente il tasto  **13**, l'operazione di messa sottovuoto viene proseguita.
Se l'apparecchio è già passato all'operazione di sigillatura e la spia di controllo **12** è accesa, si può interrompere l'operazione anche con il tasto  **12**. In un primo momento le spie di controllo **13/12** lampeggiano, poi si spengono. L'apparecchio interrompe l'operazione di sigillatura.
- ▶ Dopo aver messo sottovuoto e saldato 5 sacchetti, lasciare raffreddare l'apparecchio per circa 1 minuto. Durante questa fase di raffreddamento è possibile che non si riesca ad avviare l'apparecchio.
Dopo la fase di raffreddamento si può riutilizzare l'apparecchio normalmente (anche se non è ancora trascorso un minuto intero).

CONSIGLIO "COTTURA SOUS VIDE"

- ▶ Poiché la pellicola fornita in dotazione è adatta a temperature comprese tra -20 °C e +110 °C, la si può utilizzare per la cosiddetta "cottura sous vide" (cottura sottovuoto). "Sous-vide" è un'espressione francese e significa "sottovuoto". Nella cottura sottovuoto i cibi (prevalentemente carne o pesce, ma anche verdura) vengono sigillati in un sacchetto sottovuoto e poi cotti dentro di esso a bassa temperatura (circa 50 - 90 °C) a bagnomaria o a vapore. Ciò ha il vantaggio che durante la cottura gli aromi e i profumi non possono fuoriuscire. I cibi non si asciugano e le vitamine e gli aromi vengono mantenuti. Erbe o spezie che vengono sigillate assieme ai cibi nel sacchetto sottovuoto trasferiscono in modo più intenso il loro gusto ai cibi.

Messa sottovuoto di contenitori e sacchetti richiudibili

NOTE

- ▶ Non mettere sottovuoto sacchetti contenenti esclusivamente liquidi.
- ▶ Quando si desidera mettere sottovuoto esclusivamente liquidi, ad esempio zuppe, utilizzare un contenitore idoneo per il sottovuoto. Assicurarsi che la valvola di aspirazione non sia immersa nel liquido. Se necessario, lasciare spazio a sufficienza dal bordo del contenitore.
- ▶ Quando si desidera mettere sottovuoto alimenti umidi/succosi, fare attenzione ad impedire la penetrazione di liquidi nell'apparecchio. Qualora si aspirassero comunque involontariamente piccole quantità di liquidi o alimenti, essi finiscono nella piccola vaschetta situata nello spazio intermedio dell'anello di guarnizione inferiore **5**.

Con i tubi flessibili per messa sottovuoto **17** e i relativi adattatori **18/19/20** compresi nel materiale in dotazione si possono mettere sottovuoto contenitori e sacchetti richiudibili. Con alcuni sacchetti o contenitori di diversi produttori è possibile che non sia necessario un adattatore **18/19/20** e che si possa infilare

direttamente il raccordo nero del tubo flessibile per messa sottovuoto **17** nel sacchetto/contenitore. Provare qual è l'adattatore **18/19/20** più idoneo o se l'adattatore **18/19/20** non è affatto necessario.

NOTA



- ▶ I contenitori e sacchetti adeguati sono reperibili separatamente nel nostro negozio online, vedere al riguardo il capitolo "Ordinazione dei pezzi di ricambio".
- ▶ I tubi flessibili per messa sottovuoto **17** e gli adattatori **18/19/20** sono compatibili anche con sacchetti e contenitori di altri produttori.

Adattatore	adatto ad es. a
Adattatore A 18	CASO* (serie VacuBoxx), Ernesto, diversi sacchetti con valvola
Adattatore B 19	FoodSaver** (contenitori ermetici FFC02XX, FFC002X, 003X, 005X, 008X, 010X, set pietanzieri T020-00024), diversi sacchetti con valvola
Adattatore C 20	CASO* (set contenitori sottovuoto, tappi da vino), FoodSaver** (set contenitori FSC003)
Senza adattatore	FoodSaver** (tappi da vino, box per marinatura)





* CASO è un marchio registrato della Caso Holding GmbH.

** FoodSaver è un marchio registrato della Sunbeam Products, Inc.

Messa sottovuoto di sacchetti

- 1) Allacciare un tubo flessibile per messa sottovuoto **17** al dispositivo di aspirazione **9** dell'apparecchio.
- 2) Scegliere l'adattatore A/B **18/19** adatto al sacchetto che si desidera mettere sottovuoto e applicarlo al tubo flessibile di messa a vuoto **17**.
- 3) Chiudere il coperchio dell'apparecchio **1**. Assicurarsi che entrambi gli angoli del coperchio dell'apparecchio **1** scattino in posizione. All'occorrenza premerli ancora una volta verso il basso al livello delle apposite marcature  e  in modo tale che il coperchio dell'apparecchio **1** scatti in posizione e si blocchi.
- 4) Chiudere accuratamente il sacchetto da mettere sottovuoto. La messa sottovuoto funziona solo se il sacchetto è completamente chiuso. Si consiglia di posizionare il sacchetto in modo tale che l'apertura di aspirazione del sacchetto poggi su una superficie liscia.
- 5) Premere con forza l'adattatore A/B **18/19** sull'apertura di aspirazione del sacchetto.
- 6) Premere il tasto  **16**. La spia di controllo **16** si accende e l'apparecchio aspira l'aria dal sacchetto. Non appena l'aria è stata aspirata, la spia di controllo **16** si spegne.
- 7) Ora si può rimuovere l'adattatore A/B **18/19** dal sacchetto.

Messa sottovuoto di contenitori

- 1) Allacciare un tubo flessibile per messa sottovuoto **17** al dispositivo di aspirazione  **9** dell'apparecchio.
- 2) Scegliere l'adattatore **18/19/20** adatto al contenitore che si desidera mettere sottovuoto e applicarlo al tubo flessibile per messa sottovuoto **17**.
- 3) Chiudere il coperchio dell'apparecchio **1**. Assicurarsi che entrambi gli angoli del coperchio dell'apparecchio **1** scattino in posizione. All'occorrenza premerli ancora una volta verso il basso al livello delle apposite marcature  e  in modo tale che il coperchio dell'apparecchio **1** scatti in posizione e si blocchi.
- 4) Collegare l'adattatore **18/19/20** al relativo dispositivo del contenitore. Per ulteriori informazioni consultare le istruzioni per l'uso del contenitore.
- 5) Premere il tasto  **16**. La spia di controllo **16** si accende e l'apparecchio aspira l'aria dal contenitore. Non appena l'aria è stata aspirata, la spia di controllo **16** si spegne.
- 6) Ora si può rimuovere l'adattatore **18/19/20** dal contenitore e dall'apparecchio.

Pulizia

PERICOLO

Pericolo di morte a causa di scossa elettrica!

- ▶ Prima di cominciare con la pulizia, staccare sempre la spina dalla presa.
- ▶ Impedire la penetrazione di umidità nell'apparecchio durante la pulizia.

ATTENZIONE

Possibile danneggiamento dell'apparecchio.

- ▶ Per evitare di danneggiare la superficie dell'alloggiamento dell'apparecchio, non utilizzare detergenti aggressivi o abrasivi.
- ▶ Non utilizzare oggetti duri o acuminati per rimuovere eventuali resti di colla dal cordone di sigillatura **4**. Altrimenti il cordone di sigillatura **4** o l'isolamento si potrebbero danneggiare.

Pulizia dell'apparecchio

- ◆ Pulire la superficie dell'alloggiamento con un panno leggermente inumidito e un detergente delicato.
- ◆ Passare un panno umido sull'anello di tenuta superiore **10** e inferiore **5** nonché sulla guarnizione a pressione **11**. Accertarsi che l'apparecchio sia asciutto prima di utilizzarlo nuovamente.

- ◆ Strofinare i tubi flessibili per messa sotto vuoto 17, nonché l'adattatore 18/19/20 con un panno umido. In caso di sporco resistente questi componenti possono anche venire puliti in acqua calda con l'aggiunta di un po' di detersivo. Prima di riutilizzare i componenti, accertarsi che questi siano ben asciutti.
- ◆ Lavare la vaschetta per i liquidi situata nello spazio intermedio dell'anello di tenuta inferiore 5 con acqua calda e un poco di detersivo.



All'occorrenza si può lavare la vaschetta anche in lavastoviglie. Assicurarsi che non la vaschetta non si incastrì nella lavastoviglie e utilizzare se possibile il cestello superiore della lavastoviglie.

Conservazione

L'apparecchio possiede un dispositivo integrato di avvolgimento del cavo 3 sul lato inferiore dell'alloggiamento, con il quale si può avvolgere il cavo di rete quando l'apparecchio stesso non viene utilizzato. Avvolgere il cavo di alimentazione attorno all'avvolgicavo 3 nel senso delle frecce mostrate.

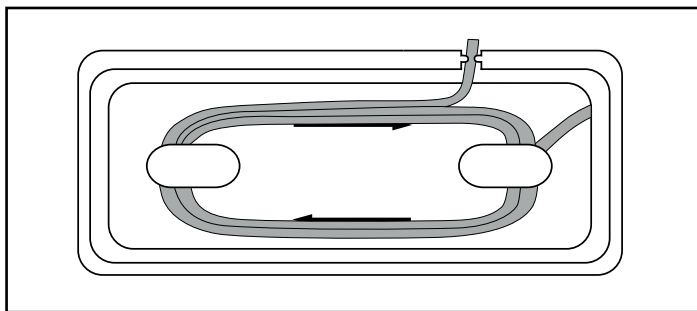

In tal modo si evita che il cavo venga schiacciato o imbrattato o resti appeso, diventando fonte di pericolo.

ATTENZIONE

Possibile danneggiamento dell'apparecchio.

- ▶ Quando si ritira l'apparecchio non far scattare in posizione il coperchio dell'apparecchio 1! Quando il coperchio dell'apparecchio 1 è innestato in posizione, viene esercitata continuamente pressione sull'anello di tenuta superiore 10 e inferiore 5 nonché sulla guarnizione a pressione 11. Ciò potrebbe comprometterne il funzionamento.
- ◆ Sistemare l'apparecchio in un luogo fresco e asciutto privo di irradiazione solare diretta.

Smaltimento

Valido solo per la Francia:



FR

Cet appareil
et ses accessoires
se recyclent

À DÉPOSER
EN MAGASIN



OU



Points de collecte sur www.quefairede mesdechets.fr
Privilégiez la réparation ou le don de votre appareil !



FR

ÉLÉMENTS
D'EMBALLAGE



FR



Il prodotto, l'imballaggio e il libretto di istruzioni sono riciclabili, sono soggetti ad una responsabilità estesa del produttore e vengono raccolti in maniera differenziata.

Smaltimento dell'apparecchio



Il simbolo del bidone dei rifiuti barrato, raffigurato lateralmente, indica che l'apparecchio è soggetto alla Direttiva 2012/19/EU. Tale direttiva prescrive che, al termine della sua vita utile, l'apparecchio non venga smaltito assieme ai normali rifiuti domestici, bensì conferito in appositi centri di raccolta, centri di riciclaggio o aziende di smaltimento.

Lo smaltimento è gratuito per l'utente. Rispettare l'ambiente e smaltire l'apparecchio in modo conforme alle direttive pertinenti.

Se l'apparecchio usato contiene dati personali, si è responsabili di eliminarli prima di restituire l'apparecchio.



Per lo smaltimento del prodotto una volta che ha terminato la sua funzione, informarsi presso l'amministrazione comunale.

Smaltimento dell'imballaggio



I materiali di imballaggio sono stati selezionati in relazione alla loro ecocompatibilità e alle caratteristiche di smaltimento, pertanto sono riciclabili. Smaltire il materiale di imballaggio inutilizzato in conformità alle vigenti norme locali.

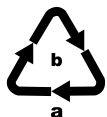

Smaltire l'imballaggio conformemente alle norme di tutela ambientale. Tenere conto dei codici presenti sui vari materiali di imballaggio ed eventualmente separare i materiali effettuando una raccolta differenziata. I materiali di imballaggio presentano codici costituiti da abbreviazioni (a) e numeri (b) con il seguente significato: 1-7: materie plastiche, 20-22: carta e cartone, 80-98: materiali compositi.

Garanzia della Kompernass Handels GmbH

Egregio Cliente,

Questo apparecchio ha una garanzia di 3 anni dalla data di acquisto. Qualora questo prodotto presentasse vizi, Le spettano diritti legali nei confronti del venditore del prodotto. La garanzia qui di seguito descritta non costituisce alcun limite a tali diritti legali.

Condizioni di garanzia

Il periodo di garanzia decorre dalla data di acquisto. Si prega di conservare bene lo scontrino di cassa. Quest'ultimo è necessario come prova d'acquisto.

Qualora entro tre anni a partire dalla data d'acquisto del prodotto si presentasse un difetto del materiale o di fabbricazione, provvederemo a nostra discrezione a riparare o a sostituire gratuitamente il prodotto oppure a rimborsare il prezzo d'acquisto.

Questa prestazione di garanzia ha come presupposto che l'apparecchio guasto e la prova d'acquisto (scontrino di cassa) vengano presentati entro il termine di tre anni e che si descriva per iscritto in cosa consiste il difetto e quando si è evidenziato.

Se il vizio rientra nell'ambito della nostra garanzia, il Suo prodotto verrà riparato o sostituito da uno nuovo. Con la riparazione o la sostituzione del prodotto non decorre un nuovo periodo di garanzia.

Periodo di garanzia e diritti legali di rivendicazione di vizi

Il periodo di garanzia non viene prolungato da interventi in garanzia. Ciò vale anche per le parti sostituite e riparate. Danni e vizi eventualmente già presenti al momento dell'acquisto devono venire segnalati immediatamente dopo che l'apparecchio è stato disimballato. Le riparazioni eseguite dopo la scadenza del periodo di garanzia sono a pagamento.

Ambito della garanzia

L'apparecchio è stato prodotto con cura secondo severe direttive qualitative e debitamente collaudato prima della consegna.

La prestazione in garanzia vale per difetti del materiale o di fabbricazione. Questa garanzia non si estende a componenti del prodotto esposti a normale logorio, che possono pertanto essere considerati come componenti soggetti a usura (esempio capacità della batteria, calcificazione, lampade, pneumatici, filtri, spazzole...). La garanzia non si estende altresì a danni che si verificano su componenti delicati (esempio interruttori, batterie, parti realizzate in vetro, schermi, accessori vari) nonché danni derivanti dal trasporto o altri incidenti.

Questa garanzia decade se il prodotto è stato danneggiato oppure utilizzato o sottoposto a interventi di manutenzione in modo non conforme. Per un utilizzo adeguato del prodotto si devono rigorosamente rispettare tutte le istruzioni esposte nel manuale di istruzioni per l'uso. Si devono assolutamente evitare modalità di utilizzo e azioni che il manuale di istruzioni per l'uso sconsiglia o da cui esso mette in guardia.

Il prodotto è destinato esclusivamente all'uso domestico e non a quello commerciale. La garanzia decade in caso di impiego improprio o manomissione, uso della forza e interventi non eseguiti dalla nostra filiale di assistenza autorizzata.

Trattamento dei casi di garanzia

Per garantire una rapida evasione della Sua richiesta, La preghiamo di seguire le seguenti istruzioni:

- Tenga a portata di mano per qualsiasi richiesta lo scontrino di cassa e il codice dell'articolo (IAN) 406562_2207 come prova di acquisto.
- Il codice dell'articolo è riportato sulla targhetta identificativa o su un'incisione presenti sul prodotto, sul frontespizio del manuale di istruzioni (in basso a sinistra) o su un adesivo applicato alla parte posteriore o inferiore del prodotto.
- Qualora si presentassero malfunzionamenti o altri tipi di vizi, contatti innanzitutto il reparto assistenza clienti qui di seguito indicato **telefonticamente** o via **e-mail**.
- Una volta che il prodotto è stato registrato come difettoso, lo può poi spedire a nostro carico, provvedendo ad allegare la prova di acquisto (scontrino di cassa), una descrizione del vizio e l'indicazione della data in cui si è presentato, all'indirizzo del servizio di assistenza clienti che Le è stato comunicato.



Sul sito www.lidl-service.com è possibile scaricare questo e molti altri manuali di istruzioni, filmati sui prodotti e software d'installazione.

Con questo codice QR si giunge direttamente al sito dell'assistenza clienti Lidl (www.lidl-service.com) e con la digitazione del codice articolo (IAN) 406562_2207 si può aprire il manuale di istruzioni di proprio interesse.

Assistenza



Assistenza Italia

Tel.: 800781188

E-Mail: kompennass@lidl.it

IAN 406562_2207

Importatore

Badi che il seguente indirizzo non è quello del servizio di assistenza clienti. Contatti innanzitutto il servizio di assistenza clienti indicato.

KOMPERNASS HANDELS GMBH

BURGSTRASSE 21

44867 BOCHUM

GERMANIA

www.kompennass.com

Ordinazione dei pezzi di ricambio

È sempre possibile ordinare comodamente pezzi di ricambio per questo prodotto su Internet, all'indirizzo www.kompernass.com.



Scansionare il codice QR con lo smartphone/il tablet. Con questo codice QR si giunge direttamente al nostro sito web ed è possibile vedere e ordinare i ricambi disponibili.

AVVERTENZA

- ▶ Qualora si riscontrino problemi con l'ordine online, ci si può rivolgere al nostro centro di assistenza telefonicamente o tramite e-mail.
- ▶ Al momento dell'ordine si prega di indicare sempre il codice articolo (per es 406562_2207), che può essere tratto dalla copertina di questo manuale di istruzioni.
- ▶ Si tenga presente che l'ordinazione online di pezzi di ricambio non è possibile in tutti i Paesi in cui effettuiamo consegne.

Tartalomjegyzék

Bevezető	224
Rendeltetésszerű használat	224
A csomag tartalmának és hiánytalanságának ellenőrzése	224
Kicsomagolás	225
A készülék leírása	225
Műszaki adatok	226
Biztonsági utasítások	226
Felállítás és csatlakoztatás	228
A felállítás helyével szembeni követelmények	228
Elektromos csatlakoztatás	228
Funkciók	229
Tippek	229
Tömlőfólia hegesztése	231
Vákuumozás	234
Tömlőfólia vákuumozása	234
Tárolóedények és visszazárható tasakok vákuumozása	236
Tisztítás	238
A készülék tisztítása	238
Tárolás	239
Ártalmatlanítás	240
A készülék ártalmatlanítása	240
A csomagolás ártalmatlanítása	240
A Kompernass Handels GmbH garanciája	241
Szerviz	242
Gyártja	242
Pótalkatrészek rendelése	243

Bevezető

Gratulálunk új készüléke megvásárlásához!

Vásárlásával modern és kiváló minőségű termék mellett döntött. A használati útmutató a termék része. Fontos tudnivalókat tartalmaz a biztonságra, használatra és ártalmatlanításra vonatkozóan. A termék használata előtt ismerkedjen meg valamennyi használati útmutatóval és biztonsági figyelmeztetéssel. Csak a leírtak szerint és a megadott célokra használja a terméket. A készülék harmadik személynek történő továbbadása esetén adja át a készülékhez tartozó valamennyi leírást is.

Rendeltetésszerű használat

Ez a készülék kizárólag háztartási mennyiségű élelmiszer magánháztartásban történő lehegesztésére és vákuumozására használható. A készülék nem alkalmas kereskedelmi vagy ipari használatra, és hosszabb időn keresztül sem használható.

Más vagy ezen túlmenő használat rendeltetésellenesnek minősül. Semmilyen, a nem rendeltetésszerű használatból eredő kárigény nem érvényesíthető. A kockázatot egyedül a felhasználó viseli.

A csomag tartalmának és hiánytalanságának ellenőrzése

A készüléket alapvetően az alábbi összetevőkkel szállítjuk:

- vákuumos fóliahegesztő
- 1 db fóliatekercs
- 2 db tömlő
- 3 db adapter
- 1 db póttömítőgyűrű
- jelen használati útmutató

TUDNIVALÓ

- ▶ Ellenőrizze a csomag tartalmát, hogy hiánytalan-e és nincs-e rajta látható sérülés.
- ▶ Hiányos szállítás vagy a nem megfelelő csomagolásból eredő, illetve a szállítás során keletkezett károk esetén forduljon az ügyfélszolgálatához (lásd a **Szerviz** fejezetet).

Kicsomagolás

- ◆ Vegye ki a dobozból a készülék összes részét, a tömlőfóliát és a használati útmutatót.
- ◆ Távolítsa el az összes csomagolóanyagot.
- ◆ Vegye le a védőfóliát a kezelőmezőről.

VESZÉLY





- ▶ A csomagolóanyag nem játékszer. Fulladásveszély áll fenn.

A készülék leírása

„A” ábra

- 1 készülékfedél
- 2 szívónyílás
- 3 kábelcsévélő
- 4 hegesztőpálca
- 5 alsó tömítőgyűrű
- 6 hátsó határoló-elemek
- 7 elülső határoló-elemek
- 8 fedél-kireteszelő
- 9 beszívó szerkezet 
- 10 felső tömítőgyűrű
- 11 leszorító tömítés



„B” ábra

- 12  gomb („fóliahegesztés” funkció indítása/megszakítása) működésjelző lámpával (piros)
- 13  gomb („vákuumozás és fóliahegesztés” funkció indítása/megszakítása) működésjelző lámpával (piros)
- 14  gomb („Wet” kiegészítő funkció bekapcsolása/kikapcsolása) működésjelző lámpával (zöld)
- 15  gomb („Soft” kiegészítő funkció bekapcsolása/kikapcsolása) működésjelző lámpával (zöld)
- 16  gomb („külső vákuumozás” funkció indítása/megszakítása) működésjelző lámpával (zöld)

„C” ábra

- 17 vákuumtömlő
- 18 adapter A
- 19 adapter B
- 20 adapter C

Műszaki adatok

Üzemeltetési feszültség	220 - 240 V ~ (váltóáram), 50/60 Hz
Teljesítményfelvétel	125 W
Védelmi osztály	II /  (dupla szigetelés)
	A készülék élelmiszerekkel érintkező részei élelmiszerbiztosak.

Biztonsági utasítások

ELEKTROMOS ÁRAMÜTÉS VESZÉLYE!

- Használat előtt ellenőrizze a készüléket, hogy nincs-e rajta látható sérülés. Ne működtessen hibás készüléket.
- A veszélyek elkerülése érdekében a sérült csatlakozóvezetékét a gyártónak, a gyártó vevőszolgálatának vagy hasonló szakképzett személynek kell kicserélnie.
- Ne használja a készüléket hibás hálózati kábellel.
- Ne használjon a biztonsági előírásoknak meg nem felelő hosszabbítót vagy elosztót.
- Soha ne nyissa fel a készülék burkolatát!
- Mielőtt elkezdené tisztítani a készüléket, húzza ki a csatlakozót a dugaszoló aljzatból.
- Ügyeljen arra, hogy tisztítás közben ne kerüljön folyadék a készülékbe!

⚠ SÉRÜLÉSVESZÉLY!

- Csak megfelelő jogosultsággal rendelkező szakemberrel vagy az ügyfélszolgálattal javíttassa a készüléket. A szakszerűtlen javítás jelentős veszélyt jelenthet a használó számára, vagy megsérülhet maga a készülék is. Ezenkívül a garancia is érvényét veszti.
- A csatlakozóaljzatnak könnyen elérhetőnek kell lenni, hogy vészhelyzet esetén a hálózati kábelt könnyen ki lehessen húzni.
- Tisztítást és a felhasználó általi karbantartást felügyelet nélküli gyermekek nem végezhetnek.
- A készüléket 8 éves kor alatti gyermekek és csökkent fizikai, érzékszervi vagy mentális képességű vagy tapasztalattal, illetve tudással nem rendelkező személyek csak felügyelet mellett használhatják, vagy ha felvilágosították őket a készülék biztonságos használatáról és megértették az ebből eredő veszélyeket.
- Gyermekeknek nem szabad a készülékkel játszani!
- Ügyeljen a gyermekekre, hogy ne játsszanak a készülékkel.
- Működés közben soha ne hagyja felügyelet nélkül a készüléket. A készülék akaratlan bekapcsolásának megelőzése érdekében használat után vagy munkaszünet esetén mindig húzza ki a hálózati csatlakozót a hálózati csatlakozóaljzatból.

⚠ FIGYELEM - ANYAGI KÁR VESZÉLYE!

- A készülék üzemeltetéséhez ne használjon külső időkapcsolót vagy külön távműködtető rendszert.

TUDNIVALÓ

- ▶ A felhasználó részéről nincs szükség közbeavatkozásra a termék 50 és 60 Hz közötti beállításához. A termék 50 és 60 Hz-en egyaránt működik.

Felállítás és csatlakoztatás

A felállítás helyével szembeni követelmények

A készülék biztonságos és hibátlan használatához a felállítás helyének az alábbi feltételeket kell teljesítenie:





- A készülék felállításakor a készüléket stabil, sima és vízszintes felületre kell helyezni.
- Ne üzemeltesse a készüléket forró, vizes vagy nagyon nedves környezetben vagy gyúlékony anyagok közelében.
- A csatlakozóaljzatnak könnyen elérhetőnek kell lenni, hogy vészhelyzet esetén a hálózati kábelt könnyen ki lehessen húzni.

Elektromos csatlakoztatás

FIGYELEM

- ▶ A készülék csatlakoztatása előtt egyeztesse a típusjelölésen szereplő csatlakoztatási adatokat (feszültség és frekvencia) az elektromos hálózat adataival. Ezeknek az adatoknak meg kell egyezniük, hogy ne keletkezzen kár a készülékben.
 - ▶ Győződjön meg arról, hogy a készülék hálózati kábele ne legyen megsérülve, és ne tegye forró felületre és/vagy éles szegélyre.
 - ▶ Ügyeljen arra, hogy a hálózati kábel ne feszüljön nagyon vagy ne törjön meg.
 - ▶ Ne hagyja, hogy a hálózati kábel sarkokon lógjon (botlásveszély).
- ◆ Csatlakoztassa a hálózati csatlakozót az aljzatba.





Funkciók

Gomb		Funkció
	12	„fóliahegesztés” funkció indítása/megszakítása (vákuumozás nélkül)
	13	„vákuumozás és fóliahegesztés” funkció indítása/megszakítása
	14	„Wet” kiegészítő funkció bekapcsolása/kikapcsolása (különösen nedves élelmiszerekhez)
	15	„Soft” kiegészítő funkció bekapcsolása/kikapcsolása (nyomásra érzékeny élelmiszerekhez, pl. gyümölcsökhöz vagy tortákhoz)
	16	„külső vákuumozás” funkció indítása/megszakítása (vákuumozáshoz tömlővel és adapterrel)

Tippek

A következő táblázatban az élelmiszerek optimális előkészítéséről és feldolgozásáról kaphat tájékoztatást.

Élelmiszer	Tudnivalók	Ajánlott tárolóeszköz	Ajánlott kiegészítő funkció
hús/hal	<ul style="list-style-type: none"> – csak friss minőséget használjon, – ne szakítsa meg a hűtláncot 	– zacskó	
zöldség	<ul style="list-style-type: none"> – hámozza meg vagy mossa meg és szárítsa meg – néhány percre blansírozza forrásban lévő vízben, hűtse le jeges vízzel és törölje szárazra, hogy elkerülje az íz- és színvesztést, valamint a gázképződést* a tárolás során 	– zacskó	

Élelmiszer	Tudnivalók	Ajánlott tárolóeszköz	Ajánlott kiegészítő funkció
leveles zöldség/saláta	<ul style="list-style-type: none"> – mossa meg és szárítsa meg – nem alkalmas fagyasztásra 	– tárolóedény	
gyümölcs	– hámozza meg vagy mossa meg és szárítsa meg	– hűtőszekrény; tárolóedény	
		– fagyasztószekrény; zacskó	 
fűszernövények	<ul style="list-style-type: none"> – mossa meg és szárítsa meg – egész szár 	– zacskó	
pékáru		– tárolóedény	
		– zacskó	
por állagú élelmiszer	– tegyen egy darab konyhai papírtörlet a zacskóba/ tárolóedénybe felülre vagy vákuumozza eredeti csomagolásban	<ul style="list-style-type: none"> – zacskó – tárolóedény 	
hideg folyadékok		– tárolóedény	
lehűtött, főtt ételek		– tárolóedény	
		– zacskó	

*Pl. minden fajta káposztára (brokkoli, kelbimbó, kelkáposzta stb.), spárgára, cukorborsóra, babra, pagodakarfiolra és bordáskelre vonatkozik.

Tömlőfólia hegesztése

A FÓLIÁVAL KAPCSOLATOS TUDNIVALÓK

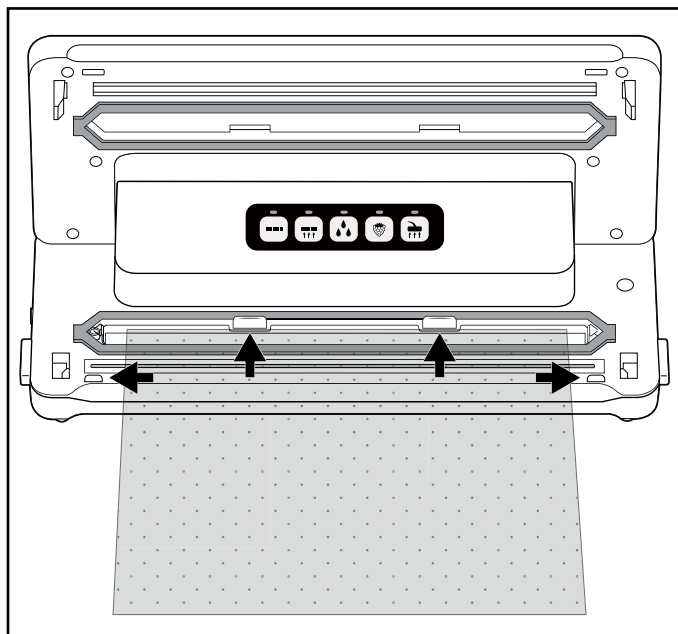

- ▶ A fólia legfeljebb 30 cm széles lehet. Ellenkező esetben nem lehet megfelelően összehegeszteni.
- ▶ Ezt a készüléket csak az egyik oldalán strukturált (pontozott vagy bordázott), kb. 0,17 - 0,29 mm (170 - 290 μ) vastag és nejlon (PA) - PE anyagú fóliákkal használja. Ellenkező esetben a hegesztési varrat nem zár és kár keletkezhet a készülékben. Az ilyen fóliákat a csomagoláson feltüntetett adatokról ismerheti fel. A hegesztési varrat minősége a fólia típusától és vastagságától függ.
- ▶ A mellékelt fólia -20 °C és +110 °C között használható.
- ▶ A mellékelt fólia BPA-mentes és mikrohullámú sütőhöz alkalmas. Soha ne melegítse azonban a zacskókat teljesen lezárva a mikrohullámú sütőben. A zacskó kidurranshat! A zacskó egyik oldalát ki kell nyitni. A zacskót legfeljebb 3 percig, legfeljebb 900 W-on melegítse.

- 1) A kívánt zacskóhosszúságot lehetőleg egyenesen vágja le a tömlőfóliáról egy ollóval.
- 2) Nyissa ki a készülékfedelelet **1** oly módon, hogy megnyomja a fedélreteszket **8** és a készülékfedelelet **1** felfelé nyitja.
- 3) A zacskó nyitott végét úgy helyezze fel a készülékre, hogy a zacskó nyílása központosan az alsó tömítőgyűrűn **5** belül legyen. A zacskó legfeljebb a hátsó határoló-elemekig **6** mehet hátra és az első határoló-elemek **7** között kell lennie. Amennyiben a zacskó az egyik vagy mindkét határoló-elem **6/7** fölött van, akkor a zacskót nem lehet megfelelően lehegeszteni:



TUDNIVALÓ

► A zacskó nyílásának simán kell a hegesztőpálcán **4** feküdnie. Ellenkező esetben nem működik megfelelően a hegesztés.

- 4) Zárja le a készülékfedelet **1**. A leszorító tömítés **11** a zacskót a hegesztőpálcára **4** préseli, így módon sima varrat jön létre. Ügyeljen arra, hogy a készülékfedél **1** mindkét sarka bekattanjon. Nyomja meg ismét a  és a  jelöléseket olyan módon, hogy a készülékfedél **1** bekattanjon és bereteselődjön.
- 5) Nyomja meg a  gombot **12**. Világít a működésjelző lámpa **12**. Amint befejeződik a lezárási folyamat, a működésjelző lámpa **12** röviden felvillan, majd kialszik.

TUDNIVALÓ

► A lezárási folyamat a  gomb **12** megnyomásával bármikor megszakítható. A működésjelző lámpa **12** felvillan, majd kialszik.

FIGYELEM - ANYAGI KÁR VESZÉLYE

Ha a működésjelző lámpa 12 a lezárás után legkésőbb 10 másodperc múlva nem alszik ki, akkor a készülék hibás!

- ▶ Húzza ki a hálózati csatlakozót a csatlakozóaljzatból. Ne próbálja meg saját kezűleg megjavítani a készüléket. Forduljon az ügyfélszolgálathoz.
- 6) Nyissa ki a készülékfedelelet 1 oly módon, hogy megnyomja a fedélreteszket 8 és a készülékfedelelet 1 felfelé nyitja. Vegye ki a zacskót. Az egyik vége ezzel le van hegesztve.

TUDNIVALÓ

- ▶ Győződjön meg arról, hogy megfelelő-e a hegesztési varrat. A megfelelő hegesztési varratnak sima és egyenes csíknak vagy redőnek kell lennie.
- 7) Töltse meg a zacskót. Hagyjon legalább 6 cm hosszúságú zacskót szabadon a lezárandó peremig.

FIGYELEM - ANYAGI KÁR VESZÉLYE

- ▶ Úgy töltse meg a zacskót, hogy a lezárásnál ne folyjon ki belőle élelmiszer vagy folyadék és ne kerülhessen a készülékbe.
- 8) Ha nem szeretné vákuumozni a zacskót, akkor hegeszse le a másik, nyitott végét.

TUDNIVALÓ

- ▶ A következő tasak hegesztése előtt várjon néhány másodpercet, hogy a készülék le tudjon hűlni.
A lehülési fázis közben a „Hegesztés” funkció nem indítható.

Vákuumozás



Tömlőfólia vákuumozása

A hegesztésnél a levegőt is kiszívhatja a zacskóból (vákuumozás):



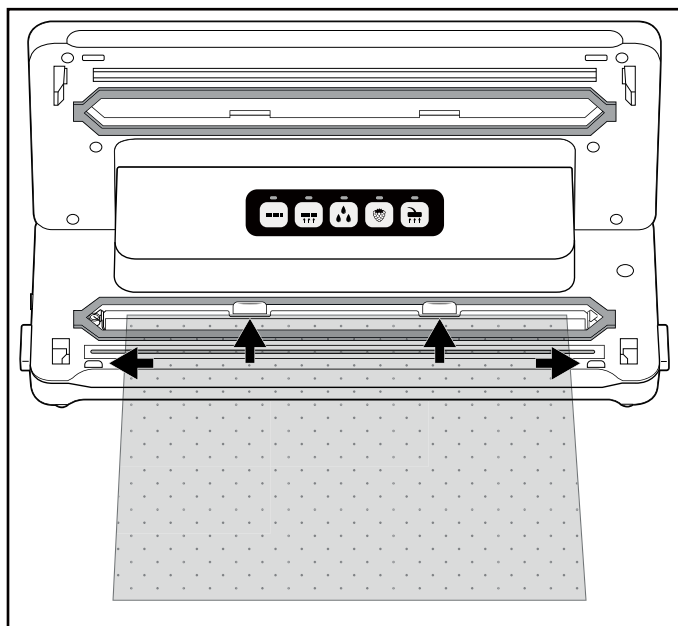

TUDNIVALÓ

- ▶ Ne vákuumozzon olyan zacskót, amelyben csak folyadék van.
 - ▶ Ha nedves/lédús étel tartalmazó zacskókat szeretne vákuumozni, ügyeljen arra, hogy a készülék ne szívjon be folyadékot. Ha véletlenül mégis beszívódik egy kis mennyiségű folyadék vagy élelmiszer, akkor az a kis gyűjtőtálcába kerül, ami az alsó tömítőgyűrű **5** között található.
- 1) A zacskó nyitott végét úgy helyezze fel a készülékre, hogy a zacskó nyílása központosan az alsó tömítőgyűrűn **5** belül legyen. A zacskó legfeljebb a hátsó határoló-elemekig **6** mehet hátra és az elülső határoló-elemek **7** között kell lennie. Ellenkező esetben nem működik a vákuumozás és a hegesztés:





- 2) Zárja le a készülékfedelet **1**. Ügyeljen arra, hogy a készülékfedél **1** mindkét sarka bekattanjon. Nyomja meg ismét a  és a  jelöléseket olyan módon, hogy a készülékfedél **1** bekattanjon és bereteszeli a zacskót.



TUDNIVALÓ

- ▶ Ügyeljen arra, hogy ne sérüljön meg a felső **10** és az alsó tömítőgyűrű **5**! Ellenkező esetben a készülék nem tudja kiszívni a zacskóban lévő levegőt.
 - ▶ Ha valamelyik tömítőgyűrű **10/5** sérült, akkor egyszerűen húzza ki a mélyedésből és nyomja be a pót tömítőgyűrűt a mélyedésbe.
- 3) Adott esetben válassza a megfelelő kiegészítő funkciót az élelmiszeréhez. Egyéb esetben ugorja át ezt a lépést és folytassa a 4) ponttal:
- Különösen nedves vagy szaftos élelmiszerek, például pácolt hús vagy darabolt gyümölcs vákuumozása esetén nyomja meg a  gombot **14**. Ha nedvesség kerül a fólia közé a hegesztési varratra, akkor az hibás hegesztési varratokat eredményezhet. A funkció bekapcsolása esetén nő a fóliahegesztés ideje, így a hegesztési varrat stabilabb lesz. Ha be van kapcsolva a „Wet” kiegészítő funkció , akkor világít a hozzátartozó működésjelző lámpa **14**.
 - Nyomásra érzékeny élelmiszerek, például torták vagy bogyós gyümölcsök vákuumozása esetén, nyomja meg a  gombot **15**. A „Soft” kiegészítő funkció bekapcsolása esetén a vákuum valamivel alacsonyabb lesz és az élelmiszer nem nyomódik össze annyira. Ha be van kapcsolva a „Soft” kiegészítő funkció , akkor világít a hozzátartozó működésjelző lámpa **15**.

TUDNIVALÓ

- ▶ Ha nedves és nyomásra érzékeny élelmiszert szeretne vákuumozni, akkor egyszerre bekapcsolható mindkét kiegészítő funkció.
- 4) Nyomja meg a  gombot **16**. A működésjelző lámpa **16** világít és a készülék kiszívja a levegőt a tasakból. A levegő kiszívása után világítani kezd a működésjelző lámpa  **12** is. Ekkor a készülék lezárja a tasakot. Amint befejeződik a lezárási folyamat, mindkét működésjelző lámpa **16/12** villog, majd kialszik.
- 5) Ha mindkét működésjelző lámpa **16/12** kialszik, kinyithatja a fedelet, a fédél-kireteszelők **8** megnyomásával és a készülékfedél **1** felfelé nyitásával. Vegye ki a vákuumozott és lezárt tasakot.

TUDNIVALÓ

- ▶ A vákuumozási folyamat a  gomb **13** megnyomásával bármikor megszakítható. Kialszik a hozzátartozó működésjelző lámpa **13**. Ha ismét megnyomja a  gombot **13**, folytatódik a vákuumozási folyamat. Ha a készülék már megkezdte a lezárási műveletet és világít a működésjelző lámpa **12** is, akkor a műveletet a  gombbal **12** is meg lehet szakítani. A működésjelző lámpák **13/12** először villognak, majd kialszanak. A készülék megállítja a lezárási folyamatot.
- ▶ Ha 5 zacskót vákuumozott és hegesztett le egymás után, akkor hagyja a készüléket kb. 1 percig lehűlni. A lehűlési fázis közben előfordulhat, hogy a készülék nem indítható el. A lehűlési fázis után a készüléket a szokásos módon tovább használhatja (akkor is, ha nem telt el teljesen egy perc).

TIPP - „SOUS-VIDE-PÁROLÁS”

- ▶ Mivel a mellékelt fólia -20 °C és +110 °C közötti hőmérsékleten használható, használhatja az ún. „sous-vide-párolás” (vákuumpárolás) eljáráshoz is. A „sous-vide” francia kifejezés, jelentése „vákuum alatt”. A vákuumpárolásnál a párolandó élelmiszer (elsősorban hal vagy hús, de lehet zöldség is) egy vákuumzacskóba van hegesztve és abban alacsony hőmérsékleten (kb. 50 - 90 °C) vízfürdőben vagy gőzben kerül párolásra. Előnye, hogy a párolás során nem tudnak eltávozni az illékony ízanyagok vagy aromák. A párolni kívánt élelmiszer nem szárad ki és megmaradnak a benne lévő vitaminok és aromaanyagok. A vákuumzacskóba hegesztett fűszernövények és fűszerek intenzívebben adják át ízüket a párolni kívánt ételnek.

Tárolóedények és visszazárható tasakok vákuumozása

TUDNIVALÓK

- ▶ Ne vákuumozzon olyan zacskót, amelyben csak folyadék van.
- ▶ Ha csak folyadékot, pl. levest szeretne vákuumozni, akkor használjon a vákuumozáshoz alkalmas tárolóedényt. Ügyeljen arra, hogy a tárolóedény elszívószelepe ne érjen a beletöltött folyadékba. Adott esetben hagyjon elegendő távolságot a tárolóedény szélétől.
- ▶ Ha nedves/lédús étel tartalmazó zacskókat szeretne vákuumozni, ügyeljen arra, hogy a készülék ne szívjon be folyadékot. Ha véletlenül mégis beszívódik egy kis mennyiségű folyadék vagy élelmiszer, akkor az a kis gyűjtőtálcába kerül, ami az alsó tömítőgyűrű **5** között található.

A csomagban található vákuumtömlőkkel **17** és a megfelelő adapterekkel **18/19/20** tárolóedényeket és visszazárható tasakokat lehet vákuumozni. Különböző gyártók néhány zacskója és edénye esetén előfordulhat, hogy nem szükséges adapter **18/19/20** és a vákuumtömlőn **17** lévő fekete csatlakozóelemet a zacskóba/tárolóedénybe tudja tolni. Próbálja ki, hogy melyik adapter **18/19/20** zár a legjobban és hogy egyáltalán szükséges-e adapter **18/19/20**.

TUDNIVALÓ





- ▶ Megfelelő tasakok és tárolóedények külön is kaphatók webáruházunkon keresztül, ehhez lásd a „Pótalkatrészek rendelése” fejezetet.
- ▶ A vákuumtömlők **17** és az adapterek **18/19/20** más gyártók tasakjaival és tárolóedényeivel is kompatibilisek.

Adapter	használati példák
adapter A 18	CASO* (VacuBoxx család), Ernesto, különböző szelepes tasakok
adapter B 19	FoodSaver** (FFC02XX, FFC002X frissentartó dobozok, 003X, 005X, 008X, 010X, T020-00024 uzsonnás doboz készlet), különböző szelepes tasakok
adapter C 20	CASO* (vákuumos tároló készlet, borosüveg dugók), FoodSaver** (FSC003 tárolóedény készlet)
Adapter nélkül	FoodSaver** (borosüveg dugó, pácoló doboz)





* A CASO a Caso Holding GmbH bejegyzett védjegye.

** A FoodSaver a Sunbeam Products, Inc. bejegyzett védjegye.

Tasak vákuumozása

- 1) Csatlakoztasson egy vákuumtömlőt **17** a készülék beszívó szerkezetére  **9**.
- 2) Válassza ki a megfelelő adaptert A/B **18/19** a vákuumozni kívánt tasakhoz és helyezze a vákuumtömlőre **17**.
- 3) Zárja le a készülékfedelelet **1**. Ügyeljen arra, hogy a készülékfedél **1** mindkét sarka bekattanjon. Szükség esetén nyomja le a sarkokat még egyszer a jelöléseknél  és  úgy, hogy a készülékfedél **1** bekattanjon és reteszelve legyen.
- 4) Gondosan zárja le a vákuumozni kívánt tasakot. A vákuumozás csak akkor működik, ha a tasak teljesen le van zárva. A legjobb, ha a tasakot úgy helyezi el, hogy a tasak szívónyílása sima felületen legyen.
- 5) Nyomja az adaptert A/B **18/19** szorosan a tasak szívónyílására.
- 6) Nyomja meg a  gombot **16**. A működésjelző lámpa **16** világít és a készülék kiszívja a tasakban lévő levegőt. Amint a készülék kiszívta a levegőt, kialszik a működésjelző lámpa **16**.
- 7) Ekkor eltávolíthatja az adaptert A/B **18/19** a tasakról.

Tárolóedény vákuumozása

- 1) Csatlakoztasson egy vákuumtömlőt **17** a készülék beszívó szerkezetére  **9**.
- 2) Válassza ki a megfelelő adaptert **18/19/20** a vákuumozni kívánt tárolóedényhez és helyezze a vákuumtömlőre **17**.
- 3) Zárja le a készülékfedelet **1**. Ügyeljen arra, hogy a készülékfedél **1** mindkét sarka bekattanjon. Szükség esetén nyomja le a sarkokat még egyszer a  és  jelöléseknél úgy, hogy a készülékfedél **1** bekattanjon és reteszelve legyen.
- 4) Csatlakoztassa az adaptert **18/19/20** a tárolóedény megfelelő szerkezetére. További információk a tárolóedény használati útmutatójában találhatóak.
- 5) Nyomja meg a  gombot **16**. A működésjelző lámpa **16** világít és a készülék kiszívja a levegőt a tárolóedényből. Amint a készülék kiszívta a levegőt, kialszik a működésjelző lámpa **16**.
- 6) Ekkor eltávolíthatja az adaptert **18/19/20** a tárolóedényről és a készülékről.

Tisztítás

VESZÉLY

Elektromos áramütés veszélye!

- ▶ Tisztítás előtt húzza ki a csatlakozót a csatlakozóaljzatból.
- ▶ Ügyeljen arra, hogy tisztítás közben ne kerüljön folyadék a készülékbe!

FIGYELEM

A készülék megsérülhet.

- ▶ Ne használjon erős vagy súroló hatású tisztítószeret, mert ez kárt tehet a készülék felületében.
- ▶ Ne használjon kemény vagy hegyes tárgyakat az esetleges ragasztómaradványok eltávolításához a hegesztőpálcáról **4**. Ellenkező esetben megsérülhet a hegesztőpálca **4** vagy a szigetelés.

A készülék tisztítása

- ◆ A készülék felületét kizárólag enyhén nedves törölkendővel és enyhe mosogatószerrel tisztítsa.
- ◆ A felső **10** és az alsó tömítőgyűrűt **5**, valamint a leszorító tömítést **11** nedves törölkendővel törölje le. A készüléket csak akkor használja, ha már teljesen megszáradt.
- ◆ Törölje át a vákuumtömlőket **17** valamint az adaptereket **18/19/20** egy nedves törölkendővel. Erős szennyeződés esetén ezeket a részeket enyhén mosogatószeres meleg vízben is megtisztíthatja. Győződjön meg róla, hogy az alkatrészek az ismételt használat előtt szárazok.

- ◆ Mosogassa el az alsó tömítőgyűrű **5** között található folyadék-felfogóedényt enyhén mosogatószeres meleg vízben.



Szükség esetén a felfogóedény mosogatógépben is tisztítható. Ügyeljen arra, hogy a felfogóedény ne szoruljon be, helyezze lehetőleg a mosogatógép felső kosarába.

Tárolás

A készülék alján beépített kábelcsévlő **3** van, amire feltekerheti a vezetékét, ha nem használja a készüléket. Tekerje a hálózati kábelt az ábrázolt nyíl irányába a kábelcsévlő **3** köré.

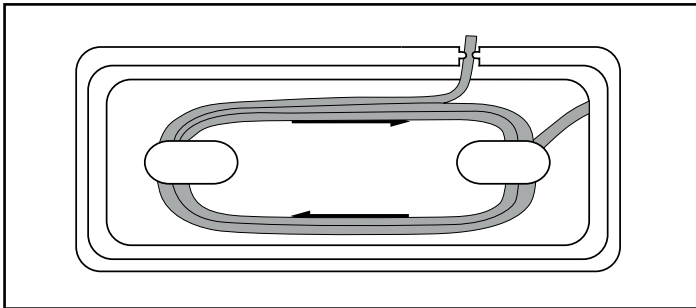

Ezáltal elkerülhető, hogy a hálózati vezeték beszoruljon, beszennyeződjön vagy rögzítés nélkül lelógva veszélyforrássá váljon.

FIGYELEM

A készülék megsérülhet.

- ▶ A készülék tárolása során a készülékfedelet **1** ne hagyja bekattanni! Ha készülékfedél **1** be van kattanva, akkor állandó nyomás éri a felső **10** és az alsó tömítőgyűrűt **5**, valamint a leszorító tömitést **11**. Ez hátrányosan befolyásolhatja működésüket.
- ◆ A készüléket tiszta és száraz helyen, közvetlen napsugárzástól védve tárolja.

Ártalmatlanítás

Csak Franciaországra vonatkozik:



Points de collecte sur www.quefairedemesdechets.fr
Privilégiez la réparation ou le don de votre appareil !



A termék, a csomagolás és a használati utasítás újrahasznosítható, a gyártó kiterjesztett felelőssége alá tartozik, és szelektív hulladékgyűjtéssel gyűjtik.

A készülék ártalmatlanítása



Az áthúzott kerekese szeméttároló itt látható szimbóluma azt jelzi, hogy ez a készülék a 2012/19/EU irányelv hatálya alá tartozik. Ez az irányelv azt mondja ki, hogy a készüléket életciklusa végén nem szabad a szokásos háztartási hulladékkal ártalmatlanítani, hanem külön létrehozott gyűjtőhelyen, újrahasznosító központokban vagy hulladékkezelő üzemben kell leadni.

Ez az ártalmatlanítás az Ön számára díjtalan. Kímélje a környezetet és ártalmatlanítson szakszerűen.

Ha hulladékká vált készüléke személyes adatokat tartalmaz, akkor az Ön felelőssége ezeket törölni, mielőtt a készüléket visszaadja.



Az elhasználadott termék ártalmatlanításának lehetőségeiről tájékozódjon települése vagy városa önkormányzatánál.

A csomagolás ártalmatlanítása



A csomagolóanyagokat környezetbarát és hulladék-ártalmatlanítási szempontok szerint választottuk ki és ezért újrahasznosíthatók. Ártalmatlanítsa a feleslegessé vált csomagolóanyagokat a hatályos helyi előírásoknak megfelelően.

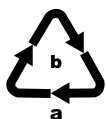

Ártalmatlanítsa a csomagolást környezetbarát módon. Vegye figyelembe a különböző csomagolóanyagokon lévő jelzéseket és adott esetben válassza közül azokat. A csomagolóanyagok rövidítésekkel (a) és számjegyekkel (b) vannak megjelölve, az alábbi jelentéssel:

1-7: műanyagok; 20-22: papír és karton, 80-98: kompozit anyagok.

A Kompernass Handels GmbH garanciája

Tisztelt Vásárlónk!

A készülékre a vásárlás napjától számított 3 év garanciát vállalunk. A termék meghibásodása esetén. Önt jogszabályban foglalt jogok illetik meg az eladóval szemben. Az alábbi garanciánk nem korlátozza vagy szünteti meg a jogszabályban biztosított jogokat.

Garanciális feltételek

A garanciális időszak a vásárlás napján kezdődik. Gondosan őrizze meg a nyugtát. Ez a vásárlás igazolásához szükséges.

Ha a termékvásárlás napjától számított három éven belül anyag- vagy gyártási hibát észlel, akkor a terméket saját belátásunk szerint ingyen megjavítjuk, kicseréljük vagy visszafizetjük az árát. A garancia feltétele a hibás készülék és a vásárlást igazoló bizonylat (pénztári blokk) három éves garanciaidőn belüli bemutatása, valamint a hiba lényegének és megjelenése idejének rövidleírása.

Ha garanciánk fedezetet nyújt a hibára, akkor javított vagy egy új terméket kap vissza. A termék javítása vagy cseréje esetén a garancia nem kezdődik előlről.

Garanciális idő és a jogszabályban foglalt szavatossági igények

A garancia ideje nem hosszabbodik meg a jótállással. Ez a cserélt és javított alkatrészekre is vonatkozik. Az esetlegesen már a vásárláskor is fennálló sérüléseket és hiányosságokat a kicsomagolás után azonnal jelezni kell. A garanciái lejárta után esedékes javítások díjkötelesek.

A garancia köre

A készüléket szigorú minőségi előírások szerint gyártottuk és kiszállítás előtt lelkiismeretesen ellenőriztük.

A garancia anyag- vagy gyártási hibákra vonatkozik. A garancia nem terjed ki a termék normális elhasználódásnak kitett és ezért kopó alkatrészeknek tekinthető alkatrészeire vagy a törékeny alkatrészek – mint például kapcsolók, akkumulátorok vagy üvegből készült alkatrészek – sérüléseire.

A garancia megszűnik akkor, ha a termék megsérül, nem megfelelően használják vagy nem tartják karban. A termék megfelelő használata érdekében a használati útmutatóban foglalt összes utasítást pontosan be kell tartani. Feltétlenül kerülni kell minden olyan felhasználási és kezelési módot, amit a használati útmutató nem javasol, vagy amelynek elkerülésére kifejezetten figyelmeztet.

A termék csak magánhasználatra és nem ipari használatra készült. A garancia érvényét veszti visszaélészerű vagy szakszerűtlen kezelés, erőszak alkalmazása vagy olyan beavatkozások esetén, amelyeket általunk nem engedélyezett szervizben végeztek el.

A garancia érvényesítése

Ügyének gyors feldolgozása érdekében kövesse a következő utasításokat:

- Kérjük, hogy minden kapcsolatfelvételnél tartsa készenlétben a vásárlást igazoló pénztári blokkot és a cikkszámot (IAN) 406562_2207.
- A cikkszám a termék adattábláján, a termékre gravírozva, a használati útmutató címlapján (balra lent) vagy a termék hátoldalán vagy alján lévő címkén található.
- Működési hiba vagy más hiba észlelése esetén vegye fel a kapcsolatot az alábbi szervizrészleggel **telefonon** vagy **e-mailben**.
- Küldje el díjmentesen a megadott szerviz címére a hibásnak talált terméket és a vásárlást igazoló bizonylatot (pénztári blokk), illetve röviden írja le azt is, hogy hol és mikor jelentkezett a hiba.



Más használati útmutatókhoz, termékbemutató videókhoz és a telepítési szoftverekhez hasonlóan ezt is letöltheti a www.lidl-service.com oldalról.

Ezzel a QR-kóddal közvetlenül a Lidl ügyfélszolgálati oldalra kerülnek (www.lidl-service.com) és a cikkszám megadásával (IAN) 406562_2207 megnyithatja a használati útmutatót.

Szerviz

(HU) Szerviz Magyarország

Tel.: 06800 21 225

E-Mail: kompernass@lidl.hu

IAN 406562_2207

Gyártja

Ügyeljen arra, hogy az alábbi cím nem a szerviz címe. Először forduljon a megjelölt szervizhez.

KOMPERNASS HANDELS GMBH

BURGSTRASSE 21

44867 BOCHUM

NÉMETORSZÁG

www.kompernass.com

Pótalkatrészek rendelése

A termékhez bármikor kényelmesen rendelhet pótalkatrészeket a www.kompernass.com weboldalon.

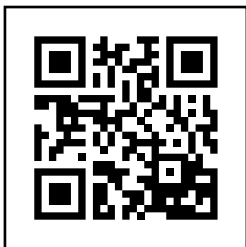

Szkennelje be a QR-kódot az okostelefonjával/ táblagépével. Ezzel a QR-kóddal közvetlenül a weboldalunkra kerül, ahol megtekintheti és megrendelheti a rendelkezésre álló pótalkatrészeket.

TUDNIVALÓ

- ▶ Ha probléma merül fel az online rendeléssel, forduljon az ügyfélszolgálatunkhoz telefonon vagy e-mailben.
- ▶ A rendelés során mindig adja meg a cikkszámot (z. B. 406562_2207) is, ami a használati útmutató címlapján található.
- ▶ Ne feledje, hogy nem minden országban rendelhetők meg az alkatrészek interneten.

Kazalo

Uvod	246
Predvidena uporaba	246
Vsebina kompleta in pregled po prevozu	246
Jemanje iz embalaže	246
Opis naprave	247
Tehnični podatki	248
Varnostni napotki	248
Postavitev in priključitev	250
Zahteve za mesto postavitve	250
Električna priključitev	250
Funkcije	251
Nasveti	251
Varjenje folijske cevi	253
Vakuumiranje	256
Vakuumiranje folijske cevi	256
Vakuumiranje posode in vrečk za ponovno zapiranje	258
Čiščenje	260
Čiščenje naprave	260
Shranjevanje	261
Odstranjevanje	262
Odstranitev naprave med odpadke	262
Odstranitev embalaže	262
Proizvajalec	263
Pooblaščen serviser	263
Garancijski list	263
Naročanje nadomestnih delov	264

Uvod

Iskrene čestitke ob nakupu vaše nove naprave!

Odločili ste se za sodoben in kakovosten izdelek. Navodila za uporabo so sestavni del izdelka. Vsebujejo pomembne napotke za varnost, uporabo in odstranjevanje naprave med odpadke. Preden začnete izdelek uporabljati, se seznanite z vsemi napotki o njegovi uporabi in varnosti. Izdelek uporabljajte samo na opisani način in le za navedena področja uporabe. Ob predaji izdelka tretji osebi zraven priložite vso dokumentacijo.

Predvidena uporaba

Ta naprava je predvidena izključno za varjenje folije in vakuumiranje živil v gospodinjsko običajnih količinah in samo za zasebno uporabo. Ta naprava ni predvidena za obrtno ali industrijsko uporabo, ravno tako ne za trajno uporabo.

Kakršna koli druga ali drugačna uporaba od navedene velja za nepredvideno. Uveljavljanje kakršnih koli zahtevkov zaradi škode, nastale zaradi nepredvidene uporabe, je izključeno. Tveganje nosi izključno uporabnik.

Vsebina kompleta in pregled po prevozu

Naprava ima standardno priložene naslednje sestavne dele:

- aparat za vakuumiranje
- 1x zvitek folije
- 2x folijska cev
- 3x adapter
- 1x nadomestni tesnilni obroč
- ta navodila za uporabo

OPOMBA

- ▶ Preverite, ali komplet vsebuje vse sestavne dele in ali ti nimajo vidnih poškodb.
- ▶ V primeru nepopolne dobave ali poškodb zaradi pomanjkljive embalaže ali prevoza se obrnite na telefonsko servisno službo (glejte poglavje **Servis**).

Jemanje iz embalaže

- ◆ Iz škatle vzemite vse dele naprave, folijsko cev in navodila za uporabo.
- ◆ Odstranite ves embalažni material.
- ◆ Z naprave odstranite morebitno zaščitno folijo.

NEVARNOST





- ▶ Otroci se ne smeje igrati z embalažnimi materiali. Obstaja nevarnost zadušitve.

Opis naprave

Slika A

- 1 pokrov naprave
- 2 sesalna odprtina
- 3 navitje kabla
- 4 varilna žica
- 5 spodnji tesnilni obroč
- 6 zadnji omejili
- 7 sprednji omejili
- 8 tipki za sprostitvev pokrova
- 9 sesalna priprava 
- 10 zgornji tesnilni obroč
- 11 pritisno tesnilo

Slika B

- 12 tipka  (zagon/prekinitev funkcije »varjenje«) s kontrolno lučko (rdečo)
- 13 tipka  (zagon/prekinitev funkcije »vakuumiranje in varjenje«) s kontrolno lučko (rdečo)
- 14 tipka  (vklop/izklop dodatne funkcije »mokro«) s kontrolno lučko (zeleno)
- 15 tipka  (vklop/izklop dodatne funkcije »mehko«) s kontrolno lučko (zeleno)
- 16 tipka  (zagon/prekinitev funkcije »zunanje vakuumiranje«) s kontrolno lučko (zeleno)

Slika C

- 17 cevka za vakuumiranje
- 18 adapter A
- 19 adapter B
- 20 adapter C

Tehnični podatki

Obratovalna napetost	220–240 V~ (izmenična napetost), 50/60 Hz
Poraba moči	125 W
Razred zaščite	II/□ (dvojna izolacija)
	Vsi deli te naprave, ki pridejo v stik z živili, so primerni za stik z živili.

Varnostni napotki

⚠ NEVARNOST ELEKTRIČNEGA UDARA!

- Pred uporabo preverite, ali so na napravi vidne morebitne zunanje poškodbe. Poškodovane naprave ne uporabljajte več.
- Če je električni priključni kabel pri tej napravi poškodovan, ga mora zamenjati proizvajalec, njegova servisna služba ali podobno usposobljena oseba, da ne pride do nevarnosti.
- Naprave nikoli ne uporabljajte s pomanjkljivim električnim kablom.
- Ne uporabljajte podaljškov kabla ali razdelilnih letev z vtičnicami, ki ne ustrezajo veljavnim predpisom o varnosti.
- Ohišja naprave nikoli ne odpirajte!
- Pred čiščenjem potegnite električni vtič iz vtičnice.
- Pazite na to, da pri čiščenju v napravo ne zaide vlaga!

⚠ NEVARNOST TELESNE POŠKODBE!

- Popravilo naprave prepustite samo pooblaščenim strokovnim delavnicam ali servisni službi. Zaradi nestrokovnih popravil lahko pride do nevarnosti telesnih poškodb za uporabnika ali do poškodb naprave. Poleg tega preneha veljati garancija.
- Vtičnica mora biti preprosto dostopna, tako da lahko električni kabel v primeru sile brez težav potegnete iz vtičnice.
- Otroci brez nadzora ne smejo čistiti ali opravljati uporabniškega vzdrževanja naprave.
- Otroci od 8. leta starosti naprej in osebe z zmanjšanimi fizičnimi, zaznavnimi ali duševnimi sposobnostmi ali s pomanjkljivimi izkušnjami in znanjem smejo to napravo uporabljajo le, če jih pri tem nekdo nadzoruje ali jih je poučil o varni uporabi naprave in so razumeli nevarnosti, ki izhajajo iz uporabe naprave.
- Otroci se ne smejo igrati z napravo!
- Otroke je treba nadzorovati, da preprečite igro z napravo.
- Naprave nikoli ne pustite brez nadzora, ko je pripravljena za delovanje. Električni vtič po uporabi ali ob prekinitvah dela zmeraj potegnite iz vtičnice, da preprečite nehoteni zagon.

⚠ POZOR – MATERIALNA ŠKODA!

- Naprave ne uporabljajte z zunanjo stikalno uro ali ločnim daljinskim sistemom.

OPOMBA

- ▶ Uporabniku ni treba preklapljati med 50 in 60 Hz. Izdelek se sam prilagodi na 50 ali na 60 Hz.

Postavitev in priključitev

Zahteve za mesto postavitve

Za varno delovanje naprave brez napak mora mesto postavitve izpolnjevati naslednje pogoje:

- Napravo postavite na trdno, ravno in vodoravno podlago.
- Naprave ne uporabljajte v vroči, mokri ali zelo vlažni okolici ali v bližini gorljivega materiala.
- Vtičnica mora biti preprosto dostopna, tako da lahko električni kabel v primeru sile brez težav potegnete iz vtičnice.

Električna priključitev

POZOR

- ▶ Pred priključitvijo naprave primerjajte njene podatke za priključitev (napetost in frekvenco) na tipski tablici s podatki električnega omrežja. Da ne pride do poškodb naprave, se morajo ti podatki med seboj ujemati.
 - ▶ Prepričajte se, da je električni kabel naprave nepoškodovan in da ni položen čez vroče površine in/ali ostre robove.
 - ▶ Pazite na to, da električni kabel ni preveč napet ali prepognjen.
 - ▶ Električnega kabla ne pustite viseti čez kote (nevarnost spotika).
- ◆ Električni vtič priključite v električno vtičnico.





Funkcije

Tipka		Funkcija
	12	zagon/prekinitev funkcije »varjenje« (brez vakuumiranja)
	13	zagon/prekinitev funkcije »vakuumiranje in varjenje«
	14	vklop/izklop dodatne funkcije »mokro« (za posebej mokra živila)
	15	vklop/izklop dodatne funkcije »mehko« (za živila, občutljiva na pritiskanje, kot so npr. sadje ali torte)
	16	zagon/prekinitev funkcije »zunanje vakuumiranje« (za vakuumiranje s cevko in adapterjem)

Nasveti

V spodnji tabeli najdete navodila za optimalno pripravo in obdelavo živil.

Živilo	Opombe	Priporočena posoda	Priporočene dodatne funkcije
Meso/ribe	<ul style="list-style-type: none"> – uporabljajte jih samo sveže, – ne prekinite hladilne verige 	– vrečka	
Zelenjava	<ul style="list-style-type: none"> – olupite ali operite in osušite – nekaj minut blanširajte v vreli vodi, na hitro ohladite z ledeno vodo in osušite, da preprečite izgubo okusa in barve ali nastajanje plinov* med shranjevanjem 	– vrečka	

Živilo	Opombe	Priporočena posoda	Priporočene dodatne funkcije
Listnata zelenjava/solata	<ul style="list-style-type: none"> – operite in osušite – ni primerna za zamrzovanje 	– posoda	
Sadje	– olupite ali operite in osušite	– hladilnik: posoda	
		– zamrzovalnik: vrečka	 
Zelišča	<ul style="list-style-type: none"> – operite in osušite – cela stebila 	– vrečka	
Pekovski izdelki		– posoda	
		– vrečka	
Prašnata živila	– v vrečko/posodo dajte papirnato servieto ali pa vakuumirajte v originalni embalaži	<ul style="list-style-type: none"> – vrečka – posoda 	
Mrzle tekočine		– posoda	
Ohlajene skuhane jedi		– posoda	
		– vrečka	

*Velja npr. za vse vrste kapusnic (brokoli, brstični ohrovč, listni ohrovč itd.), beluše, stroke mladega graha, fižol, romanesko in kitajsko zelje.

Varjenje folijske cevi



NAPOTKI O FOLIJI

- ▶ Folija sme biti široka največ 30 cm. Drugače je ni mogoče pravilno zvariti.
- ▶ Za to napravo uporabljajte samo folijo, ki ima na eni strani strukturo (pike ali utore) in debelino pribl. 0,17–0,29 mm (170–290 μ) ter je iz najlona (PA) in polietilena (PE). Drugače zvar ne bo tesnil in se naprava lahko poškoduje. Folije te vrste prepoznate po podatkih na embalaži. Odvisno od vrste in debeline folije je različna tudi kakovost zvara.
- ▶ Priložena folija je primerna za temperature med $-20\text{ }^{\circ}\text{C}$ in $110\text{ }^{\circ}\text{C}$.
- ▶ Priložena folija ne vsebuje BPA in je primerna za mikrovalovno pečico. Vendar pa vrečk nikoli ne segrevajte v mikrovalovni pečici, dokler so še popolnoma zvarjene. Vrečka se lahko razpoči! Ena stran vrečke mora biti odprta. Vrečke segrevajte največ 3 minute pri največ 900 W.

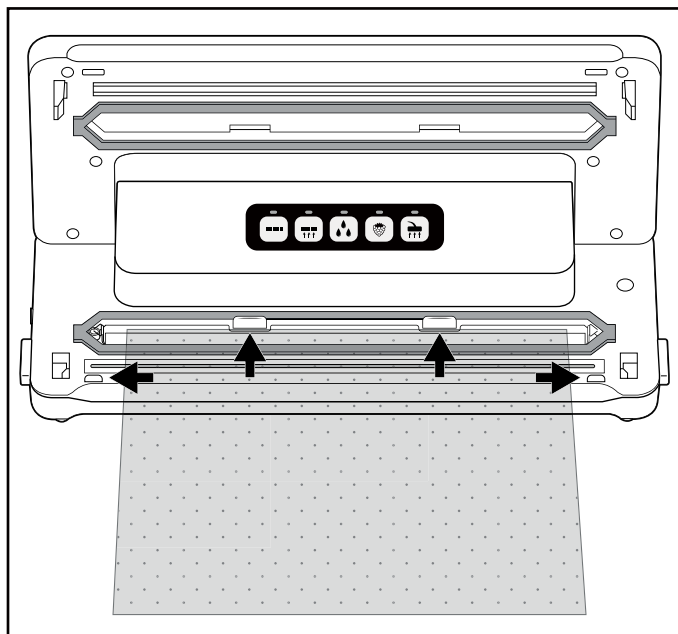
- 1) S škarjami z zvitka folijske cevi čim bolj ravno odrežite želeno dolžino vrečke.
- 2) Odprite pokrov naprave **1**, tako da pritisnete tipki za sprostitve pokrova **8** in pokrov naprave **1** odprete navzgor.
- 3) Odprti konec vrečke vstavite tako daleč v napravo, da je odprtina vrečke na sredini in znotraj spodnjega tesnilnega obroča **5**. Vrečka se sme največ dotikati zadnjih omejil **6** in mora biti nameščena med sprednjima omejloma **7**. Če je vrečka položena na enem ali obeh omejlilih **6/7**, vrečke ni mogoče pravilno zvariti:



OPOMBA

- Odprtina vrečke mora gladko ležati na varilni žici ④. Drugače varjenje ne poteka pravilno.
- 4) Zaprite pokrov naprave ①. Pritisno tesnilo ⑪ pritisne vrečko na varilno žico ④, da nastane gladek zvar. Pri tem pazite, da se oba kota pokrova naprave ① zaskočita. Po potrebi ju še na oznakah  in  potisnite navzdol, tako da se pokrov naprave ① zaskoči in je zaprt.
- 5) Pritisnite tipko  ⑫. Kontrolna lučka ⑫ sveti. Ko je postopek varjenja zaključen, kontrolna lučka ⑫ utripa in potem ugasne.

OPOMBA

- Postopek varjenja lahko kadar koli prekinete, tako da znova pritisnete tipko  ⑫. Kontrolna lučka ⑫ utripa in potem ugasne.

POZOR – MATERIALNA ŠKODA

Če kontrolna lučka 12 med postopkom varjenja ne ugasne čez največ 10 sekund, je naprava pokvarjena!

- ▶ Električni vtič takoj potegnite iz električne vtičnice. Naprave ne poskušajte popraviti sami. Obrnite se na servisno službo.
- 6) Odprite pokrov naprave 1, tako da pritisnete tipki za sprostitve pokrova 8 in pokrov naprave 1 odprete navzgor. Vrečko vzemite ven. Ta je sedaj na enem koncu zvarjena.

OPOMBA

- ▶ Preverite, ali je zvar brezhiben. Pravilen zvar ima obliko gladke, ravne črte brez gub.
- 7) Vrečko napolnite. Do roba za varjenje morate imeti najmanj 6 cm prazne vrečke.

POZOR – MATERIALNA ŠKODA

- ▶ Vrečko napolnite tako, da ostanki živil ali tekočine pri varjenju nikakor ne morejo uhajati iz vrečke in zaiti v napravo.
- 8) Če vrečke ne želite vakuumirati, sedaj zvarite drugo, odprto stran.

OPOMBA

- ▶ Preden začnete varjenje naslednje vrečke, počakajte nekaj sekund, da se naprava lahko ohladi. Med ohlajevanjem funkcije »varjenje« ne morete zagnati.

Vakuumiranje

Vakuumiranje folijske cevi



Pri varjenju lahko iz vrečke tudi posesate zrak (vakuumiranje):

OPOMBA



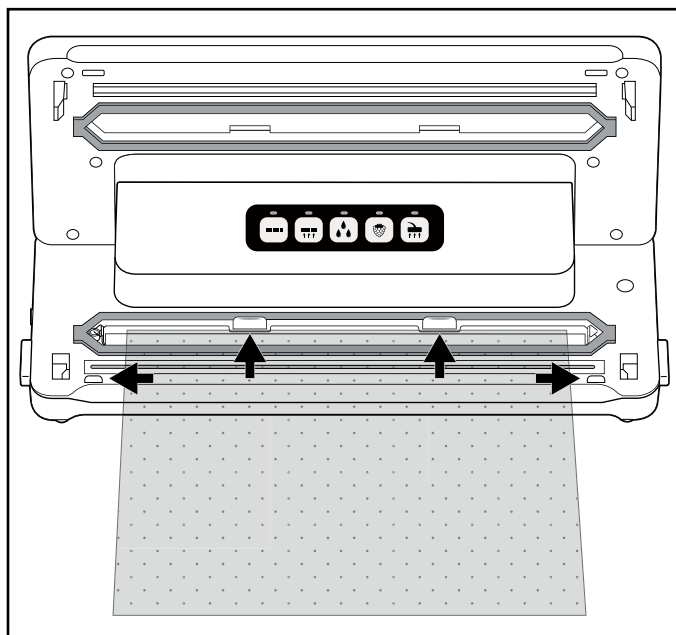

- ▶ Ne vakuimirajte vrečk, v katerih so samo tekočine.
- ▶ Če želite vakuimirati vrečke z mokrimi/sočnimi živili, pazite, da naprava ne vsesa tekočin. Če naprava vseeno nehote vsesa manjše količine tekočin ali živil, se ujamejo v majhno lovilno posodo, ki je na sredini spodnjega tesnilnega obroča ❸.

- 1) Odprti konec vrečke vstavite tako daleč v napravo, da je odprtina vrečke na sredini in znotraj spodnjega tesnilnega obroča ❸. Vrečka se sme največ dotikati zadnjih omejil ❹ in mora biti nameščena med sprednjima omejloma ❶. Drugače sesanje in varjenje ne delujeta:





- 2) Zaprite pokrov naprave ❶. Pri tem pazite, da se oba kota pokrova naprave ❶ zaskočita. Po potrebi ju še na oznakah  in  potisnite navzdol, tako da se pokrov naprave ❶ zaskoči in je zaprt.



OPOMBA

- ▶ Pazite na to, da zgornji **10** in spodnji tesnilni obroč **5** nista poškodovana! Drugače naprava ne more posesati zraka iz vrečke.
 - ▶ Če je kateri od tesnilnih obročev **10/5** poškodovan, ga preprosto izvlecite iz vdolbine in v vdolbino potisnite nadomestni tesnilni obroč.
- 3) Po potrebi izberite ustrezno dodatno funkcijo za svoje živilo. Drugače ta korak preskočite in nadaljujte s točko 4):
- Pritisnite tipko  **14**, če želite vakuimirati posebej mokro ali sočno živilo, na primer sveže marinirano meso ali narezano sadje. Če je med folijo in zvarom vlaga, lahko to privede do nepravilnih zvarov. Pri aktiviranju te funkcije se podaljša čas varjenja, tako da je zvar bolj stabilen. Če je aktivirana dodatna funkcija  »mokra«, sveti ustrezna kontrolna lučka **14**.
 - Pritisnite tipko  **15**, če želite vakuimirati živila, občutljiva na pritiskanje, kot so torte ali jagodičevje. Pri aktiviranju dodatne funkcije »Soft« se podtlak malce zmanjša, živilo pa se ne stisne tako zelo. Če je aktivirana dodatna funkcija  »Soft«, sveti ustrezna kontrolna lučka **15**.

OPOMBA

- ▶ Če želite vakuimirati vlažno in na pritiskanje občutljivo živilo, lahko tudi istočasno aktivirate obe dodatni funkciji.
- 4) Pritisnite tipko  **13**. Kontrolna lučka **13** sveti, naprava pa vleče zrak iz vrečke. Ko je zrak posesan, zasveti tudi kontrolna lučka  **12**. Naprava sedaj vrečko zvari. Ko je postopek varjenja končan, utripata obe kontrolni lučki **13/12** in potem ugasneta.
- 5) Ko kontrolni lučki **13/12** ugasneta, lahko odprete pokrov, tako da pritisnete tipki za sprostitve pokrova **8** in pokrov naprave **1** odprete navzgor. Vakuimirano in zvarjeno vrečko vzemite ven.

OPOMBA

- ▶ Postopek vakuumiranja lahko kadar koli prekinete, tako da znova pritisnete tipko  **13**. Pripadajoča kontrolna lučka **13** ugasne. Če pritisnete tipko  **13** še enkrat, se bo postopek vakuumiranja nadaljeval. Če je naprava že začela postopek varjenja in sveti kontrolna lučka **12**, je postopek mogoče prekiniti tudi s tipko  **12**. Kontrolni lučki **13/12** najprej utripata, potem pa ugasneta. Naprava prekine postopek varjenja.
- ▶ Ko vakuumirate in zvarite 5 vrečk zaporedoma, pustite napravo približno 1 minuto, da se ohladi. Med ohlajevanjem se lahko zgodi, da naprave ne morete zagnati. Po obdobju ohlajevanja napravo lahko znova uporabljate kot prej (tudi če ena minuta še ni v celoti potekla).

NASVET – KUHANJE »SOUS VIDE«

- ▶ Ker je priložena folija primerna za temperature med $-20\text{ }^{\circ}\text{C}$ in $110\text{ }^{\circ}\text{C}$, jo lahko uporabljate za tako imenovano kuhanje »sous vide« (kuhanje v vakuumu). »Sous vide« je francoski izraz in pomeni »v vakuumu«. Pri kuhanju v vakuumu se živilo (večinoma ribe ali meso, lahko pa tudi zelenjava) zvari v vakuumsko vrečko in se potem pri nizki temperaturi (pribl. od 50 do $90\text{ }^{\circ}\text{C}$) kuha v vodni kopeli ali pod paro. Prednost tega postopka je, da hlapljive snovi ali arome med pripravo ne morejo uhajati iz živila. Živilo se ne izsuši in vitamini ter arome se ne uničijo. Zelišča in začimbe, ki jih skupaj z žvilom zvarite v vakuumsko vrečko, svoj okus žvilu oddajo še intenzivneje.

Vakuumiranje posode in vrečk za ponovno zapiranje

OPOMBE

- ▶ Ne vakuumirajte vrečk, v katerih so samo tekočine.
- ▶ Če želite vakuumirati samo tekočine, npr. juhe, uporabite posodo, primerno za vakuumiranje. Pazite, da sesalni ventil posode ne sega v tekočino. Po potrebi pustite dovolj razdalje do roba posode.
- ▶ Če želite vakuumirati vrečke z mokrimi/sočnimi živili, pazite, da naprava ne vsesa tekočin. Če naprava vseeno nehote vsesa manjše količine tekočin ali živil, se ujamejo v majhno lovilno posodo, ki je na sredini spodnjega tesnilnega obroča **5**.

S cevkami za vakuumiranje **17** in ustreznimi adapterji **18/19/20**, ki spadajo v vsebino kompleta, lahko vakuumirate posode ter vrečke za ponovno zapiranje. Pri nekaterih vrečkah ali posodi različnih proizvajalcev se lahko zgodi, da adapterja **18/19/20** ne potrebujete in lahko črno spojko na cevki za vakuumiranje **17** neposredno potisnete v vrečko/posodo. Preizkusite, kateri adapter **18/19/20** je najboljši za zapiranje in ali je adapter **18/19/20** sploh potreben.

OPOMBA





- ▶ Ustrezno posodo in vrečke dodatno dobite v naši spletni trgovini; glejte poglavje »Naročanje nadomestnih delov«.
- ▶ Cevke za vakuumiranje **17** in adapterji **18/19/20** so združljivi tudi z vrečkami ter posodami drugih proizvajalcev.

Adapterji	primerni npr. za
Adapter A 18	CASO* (serija VacuBoxx), Ernesto, različne vrečke z ventilom
Adapter B 19	FoodSaver** (posoda za ohranjanje svežine FFC02XX, FFC002X, 003X, 005X, 008X, 010X, komplet posode za shranjevanje obrokov T020-00024), različne vrečke z ventilom
Adapter C 20	CASO* (komplet vakuumske posode, vinski zamašek), FoodSaver** (komplet posode FSC003)
Brez adapterja	FoodSaver** (vinski zamaški, posoda za mariniranje)





* CASO je zaščitena blagovna znamka podjetja Caso Holding GmbH.

** FoodSaver je zaščitena blagovna znamka podjetja Sunbeam Products, Inc.

Vakuumiranje vrečk

- 1) Priklopite cevko za vakuumiranje **17** na sesalno pripravo  **9** naprave.
- 2) Izberite primeren adapter A/B **18/19** za vrečko, ki jo želite vakuumirati, in ga natakните na cevko za vakuumiranje **17**.
- 3) Zaprite pokrov naprave **1**. Pri tem pazite, da se oba kota pokrova naprave **1** zaskočita. Po potrebi ju še na oznakah  in  potisnite navzdol, tako da se pokrov naprave **1** zaskoči in je zaprt.
- 4) Vrečko za vakuumiranje skrbno zaprite. Vakuumiranje je mogoče samo, če je vrečka popolnoma zaprta. Najbolje je, da vrečko namestite tako, da je odprtina vrečke za izsesavanje položena na gladko površino.
- 5) Trdno pritisnite adapter A/B **18/19** na odprtino za izsesavanje na vrečki.
- 6) Pritisnite tipko  **16**. Kontrolna lučka **16** svari in naprava sesa zrak iz vrečke. Ko je zrak izsesan, kontrolna lučka **16** ugasne.
- 7) Sedaj lahko adapter A/B **18/19** ločite od vrečke.

Vakuumiranje posode

- 1) Priklopite cevko za vakuumiranje **17** na sesalno pripravo  **9** naprave.
- 2) Izberite primeren adapter **18/19/20** za posodo, ki jo želite vakuimirati, in ga nataknite na cevko za vakuumiranje **17**.
- 3) Zaprite pokrov naprave **1**. Pri tem pazite, da se oba kota pokrova naprave **1** zaskočita. Po potrebi ju še na oznakah  in  potisnite navzdol, tako da se pokrov naprave **1** zaskoči in je zaprt.
- 4) Priklopite adapter **18/19/20** na ustrezno pripravo posode. Za več informacij glejte navodila za uporabo posode.
- 5) Pritisnite tipko  **16**. Kontrolna lučka **16** sveti in naprava sesa zrak iz posode. Ko je zrak izsesan, kontrolna lučka **16** ugasne.
- 6) Sedaj lahko adapter **18/19/20** ločite od posode in naprave.

Čiščenje

NEVARNOST

Smrtna nevarnost zaradi električnega toka!

- ▶ Pred čiščenjem potegnite električni vtič iz vtičnice.
- ▶ Pazite na to, da pri čiščenju v napravo ne zaide vlaga.

POZOR

Možne poškodbe naprave

- ▶ Ne uporabljajte agresivnih ali grobih čistilnih sredstev, saj lahko poškodujejo površino ohišja.
- ▶ Za odstranjevanje morebitnih prilepljenih ostankov z varilne žice **4** ne uporabljajte trdih ali ostrih predmetov. Drugače se lahko varilna žica **4** ali izolacija poškoduje.

Čiščenje naprave

- ◆ Površino ohišja očistite z rahlo vlažno krpo in blagim pomivalnim sredstvom.
- ◆ Obrišite zgornji **10** in spodnji tesnilni obroč **5** ter pritisno tesnilo **11** z vlažno krpo. Zagotovite, da je naprava pred ponovno uporabo že suha.
- ◆ Cevke za vakuumiranje **17** in adapterje **18/19/20** obrišite z vlažno krpo. V primeru trdovratne umazanije lahko te dele očistite tudi v topli vodi z nekaj sredstva za pomivanje posode. Poskrbite, da so pred naslednjo uporabo vsi deli suhi.
- ◆ Lovilno posodo za tekočine, ki je ob spodnjem tesnilnem obroču **5**, pomijte s toplo vodo z malo sredstva za pomivanje.



Lovilno posodo lahko po potrebi očistite tudi v pomivalnem stroju. Pri tem pazite, da se vam lovilna posoda ne zatakne, in po možnosti uporabljajte zgornjo košaro pomivalnega stroja.

Shranjevanje

Naprava ima integrirano navitje kabla **3** na spodnji strani ohišja, na katerega lahko navijete električni kabel, ko naprave ne uporabljate. Električni kabel v smeri puščic ovijte okrog nastavka za navitje kabla **3**.

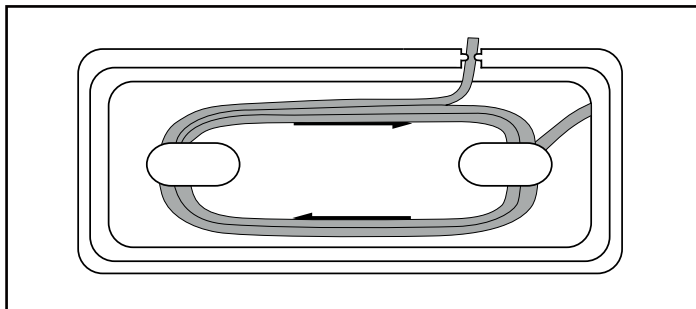

S tem preprečite, da se električni kabel stisne ali umaže ali postane vir nevarnosti zaradi prostega visenja navzdol.

POZOR

Možne poškodbe naprave

- ▶ Med shranjevanjem naprave naj se pokrov naprave **1** ne zaskoči! Če se pokrov naprave **1** zaskoči, izvaja trajen pritisk na zgornji **10** in spodnji tesnilni obroč **5** ter na pritisno tesnilo **11**. To bi lahko neugodno vplivalo na njihovo delovanje.
- ◆ Napravo shranite na čistem in suhem kraju brez neposredne sončne svetlobe.

Odstranjevanje

Velja samo za Francijo:



Points de collecte sur www.quefairedemesdechets.fr
Privilégiez la réparation ou le don de votre appareil !



Izdelek in embalažo je mogoče reciklirati, sta podvržena razširjeni odgovornosti proizvajalca in se zbirata ločeno.

Odstranitev naprave med odpadke



Ta simbol prečrtanega smetnjaka na kolesih pomeni, da za to napravo velja Direktiva 2012/19/EU. Ta direktiva predpisuje, da naprave po koncu uporabe ni dovoljeno zavreči med običajne gospodinske odpadke, ampak jo morate oddati na posebnih zbirališčih ali deponijah za odpadke ali pri podjetjih za odstranjevanje odpadkov.

To odstranjevanje med odpadke je za vas brezplačno. Varujte svoje okolje in odpadke ustrezno odstranijte.

Če vaša odpadna oprema vsebuje osebne podatke, ste sami odgovorni za to, da te podatke izbrišete, preden opremo vrnete.



O možnostih za odstranitev odsluženega izdelka vprašajte pri svoji občinski ali mestni upravi.

Odstranitev embalaže



Emblažni materiali so izbrani glede na svojo ekološko primernost in tehnične vidike odstranjevanja, zato jih je mogoče reciklirati. Nepotrebne embalažne materiale zavrzite med odpadke v skladu z veljavnimi lokalnimi predpisi.



Emblažo odstranite med odpadke na okoljsko primeren način. Upoštevajte oznake na različnih embalažnih materialih in jih po potrebi ločite. Embalažni materiali so označeni s kraticami (a) in številkami (b) z naslednjim pomenom: 1-7: umetne snovi, 20-22: papir in karton, 80-98: sestavljeni materiali.

Proizvajalec

KOMPERNASS HANDELS GMBH
BURGSTRASSE 21
44867 BOCHUM • NEMČIJA
www.kompernass.com

Pooblaščeniserviser

SI Servis Slovenija
Tel.: 080 080 917
E-Mail: kompernass@lidl.si
IAN 406562_2207

Garancijski list

1. S tem garancijskim listom Kompernass Handels GmbH jamčimo, da bo izdelek v garancijskem roku ob normalni in pravilni uporabi brezhibno deloval in se zavezuje, da bomo ob izpolnjenih spodaj navedenih pogojih odpravili morebitne pomanjkljivosti in okvare zaradi napak v materialu ali izdelavi oziroma po svoji presoji izdelek zamenjali ali vrnilo kupnino.
2. Garancija je veljavna na ozemlju Republike Slovenije.
3. Garancijski rok za proizvod je 3 leta od datuma izročitve blaga. Datum izročitve blaga je razviden iz računa.
4. Kupec je dolžan okvaro javiti pooblaščenemu servisu oziroma se informirati o nadaljnjih postopkih na zgoraj navedeni telefonski številki. Svetujemo vam, da pred tem natančno preberete navodila o sestavi in uporabi izdelka.
5. Kupec je dolžan pooblaščenemu servisu predložiti garancijski list in račun, kot potrdilo in dokazilo o nakupu ter dnevu izročitve blaga.
6. V primeru, da proizvod popravlja nepooblaščen servis ali oseba, kupec ne more uveljavljati zahtevkov iz te garancije.
7. Vzroki za okvaro oziroma nedelovanje izdelka morajo biti lastnosti stvari same in ne vzroki, ki so zunaj proizvajalčeve oziroma prodajalčeve sfere. Kupec ne more uveljavljati zahtevkov iz te garancije, če se ni držal priloženih navodil za sestavo in uporabo izdelka ali če je izdelek kakorkoli spremenjen ali nepravilno vzdrževan.
8. Jamčimo servis in rezervne dele še 3 leta po preteku garancijskega roka.
9. Obrabni deli oz. potrošni material so izvzeti iz garancije.
10. Vsi potrebni podatki za uveljavljanje garancije se nahajajo na dveh ločenih dokumentih (garancijski list, račun).
11. Ta garancija proizvajalca ne izključuje pravic potrošnika, ki izhajajo iz odgovornosti prodajalca za napake na blagu.

Prodajalec: Lidl Slovenija d.o.o. k.d., Pod lipami 1, SI-1218 Komenda

Naročanje nadomestnih delov

Nadomestne dele za ta izdelek lahko udobno naročite v spletu na www.kompernass.com.



Preberite kodo QR s svojim pametnim telefonom/ tabličnim računalnikom. S to kodo QR pridete neposredno na naše spletno mesto, kjer si lahko ogledate in naročite razpoložljive nadomestne dele.

OPOMBA

- ▶ Če bi imeli težave z naročanjem na spletu, se lahko po telefonu ali e-pošti obrnete na naš servisni center.
- ▶ Pri naročilu vedno navedite številko artikla (npr. 406562_2207), ki jo najdete na naslovnici teh navodil za uporabo.
- ▶ Upoštevajte, da spletno naročilo nadomestnih delov ni mogoče v vseh državah.

Sadržaj

Uvod	266
Namjenska uporaba	266
Opseg isporuke i provjera transporta	266
Raspakiranje	266
Opis uređaja	267
Tehnički podaci	268
Sigurnosne napomene	268
Postavljanje i priključivanje	270
Zahtjevi u pogledu mjesta postavljanja	270
Električni priključak	270
Funkcije	271
Savjeti	271
Zavarivanje cjevaste folije	273
Vakumiranje	276
Vakumiranje cjevaste folije	276
Vakumiranje posuda i vrećica koje se mogu ponovno zatvoriti	278
Čišćenje	280
Čišćenje uređaja	280
Čuvanje	281
Zbrinjavanje	281
Zbrinjavanje uređaja	282
Zbrinjavanje ambalaže	282
Jamstvo tvrtke Kompennass Handels GmbH	282
Servis	284
Uvoznik	284
Naručivanje rezervnih dijelova	285

Uvod

Čestitamo na kupnji Vašeg novog uređaja!

Time ste se odlučili za moderan i visokovrijedan proizvod. Upute za rukovanje predstavljaju sastavni dio proizvoda. One sadrže važne napomene za sigurnost, rukovanje i zbrinjavanje. Prije uporabe proizvoda upoznajte se sa svim napomenama za rukovanje i sa svim sigurnosnim napomenama. Ovaj proizvod koristite isključivo na opisan način i za navedena područja primjene. U slučaju predaje proizvoda trećim osobama, priložite i također predajte i svu dokumentaciju.

Namjenska uporaba

Ovaj je uređaj namijenjen isključivo za zavarivanje i vakumiranje hrane u količinama za kućanstvo i samo za privatnu uporabu u kućanstvu. Ovaj uređaj nije namijenjen za gospodarsku ili industrijsku uporabu, i nije za trajnu uporabu.

Svaki drugi način uporabe i svaka uporaba koja prelazi navedene okvire smatra se nenamjenskom. Isključena su sva potraživanja bilo koje vrste na temelju štete nastale nenamjenskom uporabom. Rizik snosi isključivo sam korisnik.

Opseg isporuke i provjera transporta

Uređaj se standardno isporučuje sa sljedećim komponentama:

- Uređaj za vakumiranje
- 1x rola s folijom
- 2 x crijevo
- 3 x adapter
- 1x rezervni brtveni prsten
- Ove upute za uporabu

NAPOMENA

- ▶ Provjerite cjelovitost opsega isporuke i provjerite postoje li na uređaju vidljiva oštećenja.
- ▶ U slučaju nepotpune isporuke ili štete uzrokovane nedostatnim pakiranjem, kao i štete nastale prilikom transporta, nazovite telefon servisne službe (vidi poglavlje **Servis**).

Raspakiranje

- ◆ Sve dijelove uređaja, cjevastu foliju i upute za rukovanje izvadite iz kartonske kutije.
- ◆ Odstranite svu ambalažu.
- ◆ Uklonite zaštitnu foliju s upravljačkog polja.

OPASNOST





► Djeca ne smiju koristiti ambalažu za igranje. Postoji opasnost od gušenja.

Opis uređaja

Slika A

- ❶ Poklopac uređaja
- ❷ Usisni otvor
- ❸ Namatač za kabel
- ❹ Žica za zavarivanje
- ❺ Donji brtveni prsten
- ❻ Stražni graničnici
- ❼ Prednji graničnici
- ❽ Deblokada poklopca
- ❾ Naprava za usisavanje 
- ❿ Gornji brtveni prsten
- ⓫ Pritisna brtva



Slika B

- ❿ Tipka  (pokretanje / zaustavljanje funkcije „zavarivanje“) s kontrolnom lampicom (crvena)
- ⓫ Tipka  (pokretanje / zaustavljanje funkcije „vakumiranje i zavarivanje“) s kontrolnom lampicom (crvena)
- ⓬ Tipka  (aktiviranje / deaktiviranje dodatne funkcije „Wet“) s kontrolnom lampicom (zelena)
- ⓭ Tipka  (aktiviranje / deaktiviranje funkcije „Soft“) s kontrolnom lampicom (zelena)
- ⓮ Tipka  (pokretanje / zaustavljanje funkcije „vanjsko vakumiranje“) s kontrolnom lampicom (zelena)

Slika C

- ⓯ crijevo za vakumiranje
- ⓰ adapter A
- ⓱ adapter B
- ⓲ adapter C

Tehnički podaci

Radni napon	220 - 240 V ~ (izmjenični napon), 50/60 Hz
Snaga uređaja	125 W
Razred zaštite	II /  (dvostruka izolacija)
	Svi dijelovi ovog uređaja koji dolaze u dodir s namirnicama prehrambeno su sigurni.

Sigurnosne napomene

OPASNOST OD STRUJNOG UDARA!

- Uređaj prije uporabe provjerite kako biste ustanovili eventualna vidljiva vanjska oštećenja. Oštećeni uređaj ne puštajte u rad.
- Ako dođe do oštećenja mrežnog kabela, isti mora zamijeniti proizvođač, servis za kupce ili slična kvalificirana osoba, kako bi se izbjegle opasnosti.
- Uređaj nikada ne koristite s oštećenim mrežnim kabelom.
- Ne koristite produžne kabele ili nizove utičnica, koje ne odgovaraju potrebnim sigurnosnim odredbama.
- Nikada ne otvarajte kućište uređaja!
- Mrežni utikač izvucite iz utičnice, prije nego što započnete s čišćenjem.
- Osigurajte, da prilikom čišćenja ne dođe do prodiranja vlage u uređaj.

⚠ OPASNOST OD EKSPLOZIJE!

- Popravke uređaja smiju obavljati isključivo ovlaštena stručna poduzeća ili servis za kupce. Nestručni popravci mogu uzrokovati opasnosti od ozljeda korisnika ili oštećenja uređaja. Osim toga, u tom se slučaju gubi i pravo na jamstvo.
- Utičnica mora biti lako dostupna, kako biste mrežni kabel u slučaju opasnosti lako mogli iskopčati.

⚠ OPASNOST OD OZLJEDA!

- Čišćenje i servisiranje ne smiju obavljati djeca bez odgovarajućeg nadzora.
- Ovaj uređaj smiju koristiti djeca stara 8 godina ili više, kao i osobe sa smanjenim fizičkim, senzornim ili mentalnim sposobnostima ili pomanjkanjem iskustva i/ili znanja, ukoliko su pod nadzorom ili su primile poduku o sigurnom rukovanju uređajem te su razumjele opasnosti koje proizlaze iz uporabe uređaja.
- Djeca se ne smiju igrati uređajem!
- Djecu treba nadzirati kako bi se osiguralo da se ne igraju uređajem.
- Uređaj nikada ne ostavite bez nadzora, kada je spreman za rad. Nakon uporabe ili za vrijeme prekida rada izvucite mrežni utikač iz utičnice, kako biste izbjegli nehotično uključivanje.

⚠ OPREZ – OŠTEĆENJE PROIZVODA!

- Ne koristite vanjski uklopni sat ili posebne sustave za daljinsko upravljanje uređajem.

NAPOMENA

- Za prebacivanje proizvoda između 50 i 60 Hz nije potreban nikakav zahvat korisnika. Proizvod će se prilagoditi i raditi i na 50 i na 60 Hz.

⚠ OPASNOST – STRUJNI UDAR!

⚠ **Oprez!** ⚠ **Upozorenje:** Mogućnost strujnog udara !
Ne otvarati kućište proizvoda !

Postavljanje i priključivanje

Zahtjevi u pogledu mjesta postavljanja

Za siguran i besprijekoran rad uređaja mjesto postavljanja mora zadovoljiti sljedeće zahtjeve:





- Prilikom postavljanja uređaj stavite na čvrstu, ravnu i vodoravnu podlogu.
- Uređaj ne koristite u vrućem, mokrom ili vrlo vlažnom okruženju niti u blizini zapaljivog materijala.
- Utičnica mora biti lako dostupna, tako da mrežni kabel u slučaju opasnosti lako možete iskopčati povlačenjem.

Električni priključak

POZOR

- Prije priključivanja uređaja usporedite podatke za priključivanje (napon i frekvenciju) na tipskoj pločici uređaja sa podacima Vaše mreže napajanja strujom. Ovi podaci moraju se podudarati kako ne bi došlo do oštećenja uređaja.
 - Uvjerite se u to, da je mrežni kabel uređaja neoštećen i da ne prelazi preko vrućih površina i/ili oštrih ivica.
 - Obratite pažnju na to, da mrežni kabel ne bude čvrsto zategnut niti presa-vijan.
 - Ne dozvoljavajte da priključni kabel visi preko kutova (opasnost od spoti-canja preko žice).
- ◆ Utaknite utikač u utičnicu.





Funkcije

Tipka		Funkcija
	12	Pokretanje / zaustavljanje funkcije „zavarivanje“ (bez vakumiranja)
	13	Pokretanje / zaustavljanje funkcije „vakumiranje i zavarivanje“
	14	Aktiviranje / deaktiviranje dodatne funkcije „Wet“ (za posebno vlažne namirnice)
	15	Aktiviranje / deaktiviranje dodatne funkcije „Soft“ (za hranu osjetljivu na pritisak, npr. voća ili kolača)
	16	Pokretanje / zaustavljanje funkcije „vanjsko vakumiranje“ (za vakumiranje pomoću crijeva i adaptera)

Savjeti

U sljedećoj tablici nalaze se napomene za optimalnu pripremu i obradu namirnica.

Namirnica	Napomene	Preporučeni spremnik	Preporučena dodatna funkcija
Meso / riba	<ul style="list-style-type: none"> – koristite samo svježe kvalitete, – Ne prekidajte rashladni lanac 	– Vrećica	
Povrće	<ul style="list-style-type: none"> – ogulite ili operite i osušite – blanširajte nekoliko minuta u ključajućoj vodi, šokirajte ledenom vodom i osušite, kako biste izbjegli gubitak okusa i boje ili nastanak plinova* tijekom skladištenja 	– Vrećica	

Namirnica	Napomene	Preporučeni spremnik	Preporučena dodatna funkcija
Lisnato povrće / salata	<ul style="list-style-type: none"> – operite i osušite – nije prikladno za zamrzavanje 	– Spremnik	
Voće	– ogulite ili operite i osušite	– Hladnjak: spremnik	
		– Zamrzivač: vrećica	 
Začinsko bilje	<ul style="list-style-type: none"> – operite i osušite – cijele stabljike 	– Vrećica	
Peciva		– Spremnik	
		– Vrećica	
Praškaste namirnice	– odozgo u vrećicu / spremnik stavite komad papirnastog ručnika ili vakumirajte u originalnom pakiranju	<ul style="list-style-type: none"> – Vrećica – Spremnik 	
Hladne tekućine		– Spremnik	
Ohlađena, kuhana jela		– Spremnik	
		– Vrećica	

*Vrijedi npr. za sve krstašice (brokula, cvjetača, kelj, itd.), šparoge, slatki grašak, grah, romanesco brokula i pak choy.

Zavarivanje cjevaste folije

NAPOMENE ZA FOLIJU

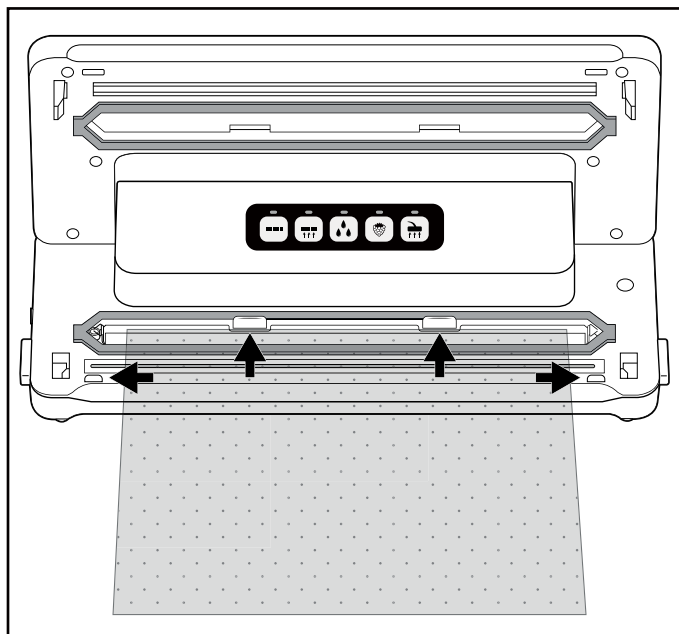

- ▶ Folija smije biti široka maksimalno 30 cm. U protivnom se neće ispravno zavariti.
- ▶ Za ovaj uređaj koristite samo folije koje su strukturirane s jedne strane (točkice ili utori) i debljine od oko 0,17 - 0,29 mm (170 - 290 μ) te proizvedene od najlona (PA) PE. U protivnom nit neće biti dobro zabrtvljena i uređaj se može oštetiti. Folije ove vrste možete prepoznati prema podacima na pakiranju. Ovisno o vrsti i debljini folije varira i kvaliteta niti.
- ▶ Isporučena folija prikladna je za temperature od -20 °C do +110 °C.
- ▶ Priložena folija je bez BPA i pogodna je za mikrovalnu pećnicu. Međutim, nikada ne zagrijavajte vrećice potpuno zavarene u mikrovalnoj. Vrećica može puknuti! Jedna strana vrećice mora biti otvorena. Vrećice zagrijavajte najviše 3 minute na maksimalnih 900 W.

- 1) Željenu dužinu cjevaste folije za vrećicu odrežite škarama, što je više moguće ravno.
- 2) Otvorite poklopac **1** pritiskom na deblokadu poklopca **8** i poklopac **1** podignite prema gore.
- 3) Postavite otvoreni kraj vrećice u uređaj tako da se otvor vrećice nalazi na srediti unutar donjeg brtvenog prstena **5**. Vrećica smije maksimalno ulaziti do stražnjeg graničnika **6** i mora se nalaziti između prednjih graničnika **7**. Ako vrećica prelazi jedan ili oba graničnika **6**/**7** vrećica se neće moći ispravno zavariti:



NAPOMENA

► Otvor vrećice mora glatko nalijegati na žicu za zavarivanje ④. U protivnom zavarivanje neće ispravno funkcionirati.

- 4) Zatvorite poklopac uređaja ①. Pritisna brtva ⑪ pritišće vrećicu na žicu za zavarivanje ④, pri čemu nastaje glatki šav. Pritom pripazite da ulegnu oba čoška poklopca uređaja ①. Po potrebi ih još jednom pritisnite na oznakama  i , tako da poklopac uređaja ① ulegne i zaključa se.
- 5) Pritisnite tipku  ⑫. Kontrolna lampica ⑫ svijetli. Čim je postupak zavarivanja završen, kontrolna lampica ⑫ nakratko treperi, a zatim se gasi.

NAPOMENA

► Postupak zavarivanja možete prekinuti u bilo kojem trenutku ponovnim pritiskom na tipku  ⑫. Kontrolna lampica ⑫ treperi, a zatim se gasi.

OPREZ – OŠTEĆENJE PROIZVODA

Ako se kontrolna lampica **Ⓜ tijekom postupka zavarivanja ne ugasi najkasnije nakon 10 sekundi, to znači da je uređaj u kvaru!**

- ▶ Odmah izvucite mrežni utikač iz utičnice. Ne pokušavajte sami popraviti uređaj. Obratite se servisu za kupce.
- 6) Otvorite poklopac **1** pritiskom na deblokadu poklopca **8** i poklopac **1** podignite prema gore. Izvadite vrećicu. Ista je sada na jednom kraju zavarena.

NAPOMENA

- ▶ Provjerite da je var ispravan. Ispravan var treba biti glatka, ravna traka bez nabora.
- 7) Napunite vrećicu. Morate ostaviti slobodno najmanje 6 cm vrećice do zavarenog ruba.

OPREZ – OŠTEĆENJE PROIZVODA

- ▶ Vrećicu napunite tako da ostaci namirnica ili tekućina ne istječu prilikom zavarivanja i da ne mogu dospjeti u uređaj.
- 8) Ako ne želite vakumirati vrećicu, sada zavarite i drugu, otvorenu stranu.

NAPOMENA

- ▶ Pričekajte nekoliko sekundi prije zavarivanja sljedeće vrećice kako bi se uređaj mogao ohladiti. Tijekom ove faze hlađenja ne možete ponovno pokrenuti funkciju „zavarivanja“.

Vakumiranje

Vakumiranje cjevaste folije



Prilikom zavarivanja možete istodobno i usisati zrak iz vrećice (vakumirati):

NAPOMENA



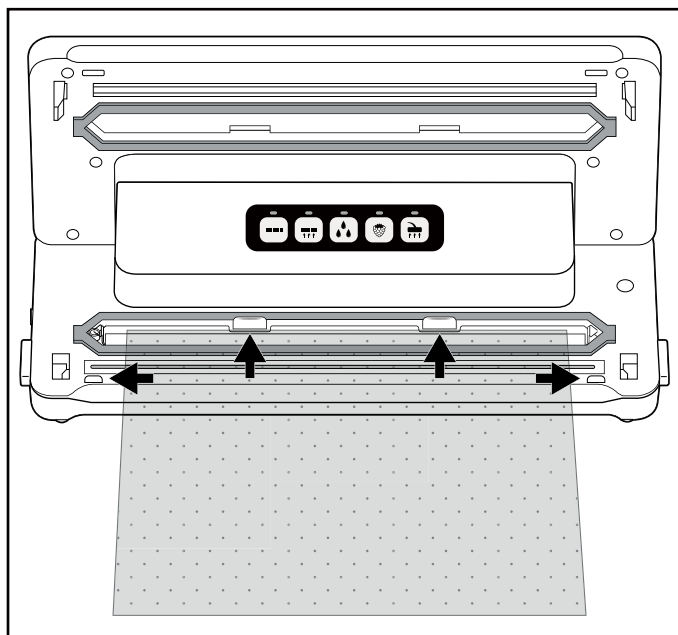

- ▶ Ne vakumirajte vrećice u kojima se nalaze isključivo tekućine.
- ▶ Ako želite vakumirati vrećice s vlažnom/sočnom hranom, pazite da se tekućina ne usisava u uređaj. Ako se neželjene male količine tekućine ili hrane ipak usisaju, ispuštaju se u malu posudu za sakupljanje tekućine koja se nalazi između donjeg brtvenog prstena ❸.

- 1) Postavite otvoreni kraj vrećice u uređaj tako da se otvor vrećice nalazi na srediti unutar donjeg brtvenog prstena ❸. Vrećica smije maksimalno ulaziti do stražnjeg graničnika ❹ i mora se nalaziti između prednjih graničnika ❷. U protivnom vakumiranje i zavarivanje neće funkcionirati:





- 2) Zatvorite poklopac uređaja ❶. Pritom pripazite da ulegnu oba ugla poklopcu uređaja ❶. Po potrebi ih još jednom pritisnite na oznakama  i , tako da poklopac uređaja ❶ ulegne i zaključa se.



NAPOMENA

- ▶ Pazite da se gornji **10** i donji brtveni prsten **5** ne ošteti! U protivnom uređaj ne može usisati zrak iz vrećice.
 - ▶ Ako se ošteti jedan od brtvenih prstena **10/5** jednostavno ga izvucite iz udubljenja i u udubljenje utisnite rezervnu brtvu.
- 3) Ako je potrebno, odaberite odgovarajuću dodatnu funkciju za vašu hranu. U protivnom preskočite ovaj korak i nastavite s točkom 4):
- Pritisnite tipku  **14** ako želite vakumirati posebno vlažnu ili sočnu hranu, poput svježe mariniranog mesa ili narezanog voća.
Ako postoji vlaga između folije na zavarenom šavu, to može uzrokovati neispravno zavareni šav. Kada se aktivira ova funkcija, vrijeme zavarivanja se povećava tako da je zavareni šav stabilniji.
Ako je aktivirana dodatna funkcija  „Wet“, svijetli pripadajuća kontrolna lampica **14**.
 - Pritisnite tipku  **15** ako želite vakumirati namirnice osjetljive na pritisak, poput kolača ili bobica. Kada se aktivira dodatna funkcija „Soft“, podtlak se lagano smanjuje pa se hrana jako ne pritišće.
Ako je aktivirana dodatna funkcija  „Soft“, svijetli pripadajuća kontrolna lampica **15**.

NAPOMENA

- ▶ Ako želite vakumirati vlažnu i na pritisak osjetljivu hranu, istovremeno možete aktivirati obje dodatne funkcije.
- 4) Pritisnite tipku  **13**. Kontrolna lampica **13** svijetli i uređaj izvlači zrak iz vrećice. Čim se zrak usisa, dodatno svijetli kontrolna lampica  **12**. Uređaj sada zavaruje vrećicu. Čim je postupak zavarivanja završen, obje kontrolne lampice **13/12** trepere i zatim se gase.
- 5) Kada se ugase obje kontrolne lampice **13/12** možete otvoriti poklopac pritiskom na deblokadu poklopca **8** i podići poklopac uređaja **1** prema gore. Izvadite vakumiranu zavarenu vrećicu.

NAPOMENA

- ▶ Postupak vakumiranja možete prekinuti u bilo kojem trenutku ponovnim pritiskom na tipku  **13**. Pripadajuća kontrolna lampica **13** se gasi. Ponovno pritisnite tipku  **13** za nastavak postupka vakumiranja. Ako je uređaj već prešao na zavarivanje i dodatno svijetli kontrolna lampica **12**, postupak se može prekinuti i tipkom  **12**. Kontrolne lampice **13/12** najprije trepere i zatim se gase. Uređaj zaustavlja postupak zavarivanja.
- ▶ Kada jednu za drugom vakumirate i zavarite 5 vrećica, ostavite uređaj otprilike 1 minutu da se ohladi. Tijekom ove faze hlađenja može biti da se uređaj ne može ponovno pokrenuti. Nakon faze hlađenja, uređaj ponovno možete nastaviti normalno koristiti (čak i ako nije protekla cijela minuta).

SAVJET – KUHANJE „SOUS-VIDE“

- ▶ Budući da je isporučena folija prikladna za temperature od -20 °C do +110 °C, možete je koristiti za tzv. „sous-vide“ kuhanje (vakuumsko kuhanje). „Sous-vide“ je francuski naziv za „pod vakuumom“. Prilikom kuhanja pod vakuumom, namirnica (uglavnom riba ili meso, ali moguće je kuhati i povrće) se zavari u vakumiranu vrećicu i zatim se kuha na niskoj temperaturi (oko 50 do 90 °C) u vodenoj kupki ili na pari. Prednost ovakvog načina kuhanja je da hlapljivi okusi ili arome ne nestaju tijekom kuhanja. Namirnica koja se kuha ne isušuje se, i zadržavaju se vitamini i arome. Začini i bilje stavljeni u vrećicu zajedno s namirnicom jelu daje intenzivniji okus.

Vakumiranje posuda i vrećica koje se mogu ponovno zatvoriti

NAPOMENE

- ▶ Ne vakumirajte vrećice u kojima se nalaze isključivo tekućine.
- ▶ Ako želite vakumirati čiste tekućine, npr. juhe, koristite prikladnu posudu za vakumiranje. Pazite da usisni ventil spremnika ne strši u napunjenu tekućinu. Ako je potrebno, ostavite dovoljno slobodnog prostora do ruba spremnika.
- ▶ Ako želite vakumirati vrećice s vlažnom/sočnom hranom, pazite da se tekućina ne usisava u uređaj. Ako se neželjene male količine tekućine ili hrane ipak usisaju, ispuštaju se u malu posudu za sakupljanje tekućine koja se nalazi između donjeg brtvenog prstena **5**.

Isporučeni crijevima za vakumiranje **17** i odgovarajućim adapterima **18/19/20** možete vakumirati posude i vrećice koje se mogu ponovno zatvoriti. Kod nekih vrećica ili spremnika različitih proizvođača, moguće je da adapter **18/19/20** nije potreban i možete crni spojni dio na vakuumskom crijevu **17** gurnuti izravno u vrećicu / spremnik. Isprobajte koji adapter **18/19/20** najbolje zatvara i je li koji od adaptera **18/19/20** uopće potreban.

NAPOMENA





- ▶ Odgovarajuće vrećice i posude dostupne su zasebno u našoj online trgovini – vidi poglavlje „Naručivanje rezervnih dijelova“.
- ▶ Crijeva za vakumiranje **17** i adaptere **18/19/20** kompatibilni su s vrećicama i posudama drugih proizvođača.

Adapter	npr. pogodan za
Adapter A 18	CASO* (serija VacuBoxx), Ernesto, razne vrećice s ventilom
Adapter B 19	FoodSaver** (spremnik za održavanje svježine FFC02XX, FFC002X, 003X, 005X, 008X, 010X, set kutija za ručak T020-00024), razne vrećice s ventilom
Adapter C 20	CASO* (set spremnika za vakumiranje, čepovi za vino), FoodSaver** (set spremnika FSC003)
Bez adaptera	FoodSaver** (čep za vino, posuda za mariniranje)

*CASO je registrirani zaštitni znak tvrtke Caso Holding GmbH.



**FoodSaver je registrirani zaštitni znak tvrtke Sunbeam Products, Inc.

Vakumiranje vrećica

- 1) Crijevo za vakumiranje **17** spojite na napravu za usisavanje  **9** na uređaju.
- 2) Odaberite odgovarajući adapter A/B **18/19** za vrećicu koju želite vakumirati i stavite je na crijevo za vakumiranje **17**.
- 3) Zatvorite poklopac uređaja **1**. Pritom pripazite da ulegnu oba ugla poklopca uređaja **1**. Po potrebi ih još jednom pritisnite na oznakama  i  tako da poklopac uređaja **1** ulegne i zaključa se.
- 4) Pažljivo zatvorite vrećicu koju želite vakumirati. Vakumiranje radi samo ako je vrećica potpuno zatvorena. Najbolje je da vrećicu postaviti tako da usisni otvor vrećice leži na glatkoj površini.
- 5) Pritisnite adapter A/B **18/19** čvrsto na usisni otvor na vrećici.
- 6) Pritisnite tipku  **15**. Kontrolna lampica **15** svijetli i uređaj izvlači zrak iz vrećice. Čim se zrak usisa, gasi se kontrolna lampica **15**.
- 7) Adapter A/B **18/19** sada možete skinuti s vrećice.

Vakumiranje posuda

- 1) Crijevo za vakumiranje **17** spojite na napravu za usisavanje  **9** na uređaju.
- 2) Odaberite odgovarajući adapter **18/19/20** za vrećicu koju želite vakumirati i stavite ga na crijevo za vakumiranje **17**.

- 3) Zatvorite poklopac uređaja ❶. Pritom pripremite da ulegnu oba ugla poklopcu uređaja ❶. Po potrebi ih još jednom pritisnite na oznakama  i  tako da poklopac uređaja ❶ ulegne i zaključa se.
- 4) Spojite adapter ❸/❹/❺ na odgovarajuću napravu na posudi. Za više informacija pogledajte upute za uporabu posude.
- 5) Pritisnite tipku  ❻. Kontrolna lampica ❻ svijetli i uređaj izvlači zrak iz posude. Čim se zrak usisa, gasi se kontrolna lampica ❻.
- 6) Sada adaptore ❸/❹/❺ možete skinuti s posude i s uređaja.

Čišćenje

OPASNOST

Opasnost po život uslijed strujnog udara!

- ▶ Mrežni utikač izvucite iz utičnice, prije nego što započnete s čišćenjem.
- ▶ Osigurajte, da prilikom čišćenja ne dođe do prodiranja vlage u uređaj.

POZOR

Moguće oštećenje uređaja.

- ▶ Ne koristite agresivna ili abrazivna sredstva za čišćenje, jer ista mogu oštetiti površinu kućišta uređaja.
- ▶ Ne koristite tvrde ili oštre predmete za uklanjanje eventualno zalijepljenih ostataka sa žice za zavarivanje ❷. U protivnom biste mogli oštetiti žicu za zavarivanje ❷ ili izolaciju.

Čišćenje uređaja

- ◆ Očistite površinu kućišta uređaja blago navlaženom krpom i blagim sredstvom za pranje posuđa.
- ◆ Prebrišite gornji ❿ i donji brtveni prsten ❺ te pritisnu brtvu ❶ vlažnom krpom. Uvjerite se da je uređaj ponovno suh prije nego ga ponovno koristite.
- ◆ Crijeva za vakumiranje ❶ i adaptore ❸/❹/❺ prebrišite vlažnom krpom. Ako su jako prljavi, te dijelove možete očistiti i toplom vodom s nešto deterdženta za pranje posuđa. Prije ponovne upotrebe pazite da su svi dijelovi suhi.
- ◆ Isperite posudu za sakupljanje tekućine koja se nalazi između donjeg brtvenog prstena ❺ u toploj vodi s malo sredstva za pranje.



Po potrebi posudu za sakupljanje tekućine možete prati i u perilici posuđa. Pritom pazite da se posuda za sakupljanje tekućine ne zaglavi u perilici posuđa i, ako je moguće, koristite gornju košaru perilice posuđa.

Čuvanje

Uređaj ima integrirani namatač za kabel ❸ na donjoj strani kućišta, na koji možete namotati mrežni kabel kada se uređaj ne koristi. Mrežni kabel namotajte oko namatača kabela ❸ u smjeru označenom strelicom.

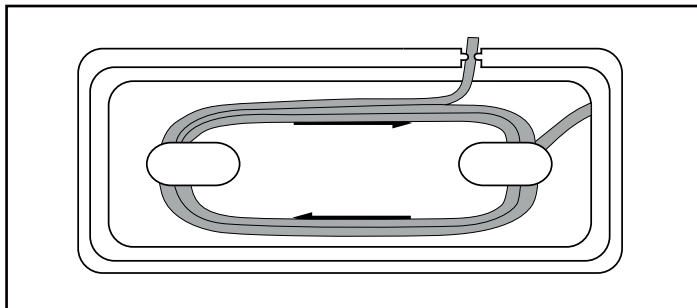

Na taj način ćete spriječiti da se mrežni kabel uklješti, uprlja ili da visi i predstavlja potencijalni izvor opasnosti.

POZOR

Moguće oštećenje uređaja.

- ▶ Ne dozvolite da se, tijekom skladištenja uređaja, poklopac uređaja ❶ zaključa! Kada je poklopac uređaja ❶ zaključan, postoji trajni pritisak na gornji ❿ i donji brtveni prsten ❺, kao i na pritisnu brtvu ❶. To može utjecati na njihovu funkciju.

- ◆ Čuvajte uređaj na čistom i suhom mjestu koje nije izloženo neposrednom utjecaju sunčeve svjetlosti.

Zbrinjavanje

Odnosi se samo na Francusku:



FR

Cet appareil et ses accessoires se recyclent

À DÉPOSER EN MAGASIN
ou
À DÉPOSER EN DÉCHÈTERIE

Points de collecte sur www.quefairede mesdechets.fr
Privilégiez la réparation ou le don de votre appareil !



FR

ÉLÉMENTS D'EMBALLAGE



FR



Proizvod, ambalaža i upute za upotrebu mogu se reciklirati, podliježu proširenoj odgovornosti proizvođača i prikupljaju se odvojeno.

Zbrinjavanje uređaja



Ovaj simbol prekrížene kante za otpad na kotačićima ukazuje na to da ovaj uređaj podliježe direktivi 2012/19/EU. Tom se direktivom zabranjuje bacati uređaj na kraju njegova roka uporabe u obično kućno smeće. Uređaj se mora predati na mjestu za sakupljanje posebnog otpada ili predati poduzeću za zbrinjavanje posebnog otpada.

To je zbrinjavanje za vas besplatno. Čuvajte okoliš i zbrinite uređaj na ispravan način.

Ako vaš stari uređaj sadrži osobne podatke, sami ste odgovorni za njihovo brisanje prije nego uređaj vratite.



O mogućnostima zbrinjavanja starih uređaja možete se raspitati u gradskom ili općinskom poglavarstvu.

Zbrinjavanje ambalaže



Materijali ambalaže odabrani su prema ekološkim načelima i načelima zbrinjavanja, te se stoga mogu reciklirati. Ambalažu koja vam više nije potrebna zbrinite u skladu s važećim lokalnim propisima.

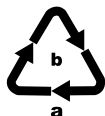

Ambalažu zbrinite na ekološki prihvatljiv način. Pazite na oznake na različitim materijalima ambalaže i po potrebi ih zbrinite odvojeno.

Materijali ambalaže označeni su kraticama (a) i brojkama (b) sljedećeg značenja: 1-7: Plastika, 20-22: Papir i karton, 80-98: Kompozitni materijali.

Jamstvo tvrtke Kompernass Handels GmbH

Poštovani kupci,

Za ovaj uređaj odobrava se jamstvo u trajanju od 3 godine od datuma kupnje. U slučaju nedostataka ovoga proizvoda, Vama pripadaju zakonska prava na teret prodavača proizvoda. U nastavku izloženo jamstvo ne ograničava ova zakonska prava.

Uvjeti jamstva

Jamstveni rok započinje danom kupnje. Molimo, sačuvajte račun. Potreban je kao dokaz o kupnji. Ako u roku od tri godine od datuma kupnje ovog proizvoda nastupi greška na materijalu ili tvornička greška proizvod će biti - po našem izboru - za Vas besplatno popravljen ili zamijenjen, ili će Vam se vratiti novac. Za takvo ispunjenje jamstvene obveze potrebno je unutar trogodišnjeg roka predočiti uređaj s nedostatkom i dokaz o kupnji (račun), te pisanim putem ukratko opisati u čemu se sastoji greška proizvoda i kada se pojavila. Ako je kvar pokriven našim jamstvom, poslat ćemo Vam popravljen ili novi proizvod.

1. U slučaju manjeg popravka jamstveni rok se produljuje onoliko koliko je kupac bio lišen uporabe stvari.
2. Međutim, kad je zbog neispravnosti stvari izvršena njezina zamjena ili njezin bitni popravak, jamstveni rok počinje teći ponovno od zamjene, odnosno od vraćanja popravljene stvari.
3. Ako je zamijenjen ili bitno popravljen samo neki dio stvari, jamstveni rok počinje teći ponovno samo za taj dio.

Jamstveni rok i zakonsko pravo u slučaju nedostataka

Korištenje prava na jamstvo ne produžuje jamstveni rok. To vrijedi i za zamijenjene i popravljene dijelove. Štete i nedostatke koji eventualno postoje već prilikom kupnje treba javiti neposredno nakon raspakiranja. Nakon isteka jamstvenog roka izvršeni popravci se naplaćuju.

Opseg jamstva

Uređaj je pažljivo proizveden sukladno strogim smjernicama u pogledu kvalitete i prije isporuke brižljivo provjeren. Ovo jamstvo vrijedi za greške u materijalu i izradi. Ovo jamstvo ne pokriva dijelove proizvoda koji su izloženi uobičajenom habanju i stoga se smatraju dijelovima brzog habanja ili za štetu lomljivih dijelova, npr. prekidača, akumulatora ili dijelova koji su proizvedeni iz stakla. Ovo jamstvo propada ako je proizvod oštećen, i ako nije stručno korišten ili servisiran. Za stručno korištenje proizvoda potrebno je točno poštivati sve naputke navedene u uputama za uporabu. Uporabne namjene i radnje, koje se u uputama ne preporučuju ili na koje se upozorava, obavezno se moraju izbjegavati. Proizvod je namijenjen isključivo za privatnu, nekomercijalnu uporabu. Jamstvo prestaje vrijediti u slučaju zlorabe, nenamjenskog korištenja, primjene sile i zahvata na uređaju koje nije obavila za to ovlaštena podružnica servisa.

Realizacija u slučaju jamstvenog zahtjeva

Kako bismo zajamčili brzu obradu Vašeg zahtjeva, molimo slijedite sljedeće napomene:

- Molimo Vas da za sve upite u pripravnosti držite blagajnički račun i broj artikla (IAN) 406562_2207 kao dokaz o kupnji.
- Broj artikla možete pronaći na tipskoj pločici na proizvodu, u obliku gravure na proizvodu, na naslovnoj stranici uputa za uporabu (dolje lijevo) ili u obliku naljepnice na stražnjoj ili donjoj strani proizvoda.
- Ako dođe do smetnji u radu ili drugih nedostataka, najprije **telefonski** ili **preko elektronske pošte** kontaktirajte servisni odjel naveden u nastavku.
- Proizvod registriran kao neispravan onda možete zajedno s priloženim dokazom o kupnji (blagajnički račun) i s opisom nedostatka i kada se pojavio, besplatno poslati na dobivenu adresu servisa.



Na stranici www.lidl-service.com možete preuzeti ove i mnoge druge priručnike, videosnimke o proizvodu i softver za instalaciju.

S ovim QR kodom, možete otići izravno na Lidl servisnu stranicu (www.lidl-service.com) i otvoriti upute za uporabu unosom broja artikla (IAN) 406562_2207.

Servis



Servis Hrvatska

Tel.: 0800 777 999

E-Mail: kompernass@lidl.hr

IAN 406562_2207

Uvoznik

Molimo obratite pozornost na to, da adresa navedena u nastavku nije adresa servisa. Najprije kontaktirajte navedenu ispostavu servisa.

Lidl Hrvatska d.o.o. k.d.,
Ulica kneza Ljudevita Posavskog 53,
HR-10410 Velika Gorica, Hrvatska

Proizvođač:

KOMPERNASS HANDELS GMBH

BURGSTRASSE 21

44867 BOCHUM

NJEMAČKA

www.kompernass.com

Naručivanje rezervnih dijelova

Rezervne dijelove za ovaj proizvod uvijek možete naručiti na Internetu na www.kompernass.com.

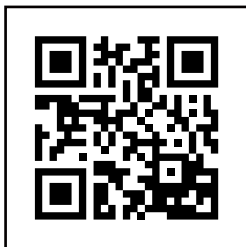

Skenirajte QR kôd pomoću pametnog telefona / tableta. Pomoću ovog QR kôda možete izravno otići na našu web stranicu i vidjeti i naručiti dostupne rezervne dijelove.

NAPOMENA

- ▶ Ako imate problema s online narudžbom, našem se servisnom centru možete obratiti putem telefona ili e-pošte.
- ▶ Prilikom narudžbe uvijek navedite broj artikla (npr. IAN 406562_2207) koji možete pronaći na naslovnoj stranici ovih uputa za uporabu.
- ▶ Imajte na umu da rezervne dijelove putem interneta nije moguće naručiti za sve zemlje.

Cuprins

Introducere	288
Utilizarea conform destinației	288
Furnitura și verificarea transportului	288
Dezambalarea	288
Descrierea aparatului	289
Date tehnice	290
Indicații de siguranță	290
Amplasarea și conectarea	292
Cerințe privind locul de amplasare	292
Conexiunea electrică	292
Funcții	293
Sugestii	293
Sigilarea foliei tubulare	295
Vidarea	298
Vidarea foliei tubulare	298
Vidarea recipientelor și a pungilor resigilabile	300
Curățarea	302
Curățarea aparatului	302
Depozitarea	303
Eliminarea	304
Eliminarea aparatului	304
Eliminarea ambalajelor	304
Garanția Kompernass Handels GmbH	305
Service-ul	306
Importator	306
Comandarea pieselor de schimb	307

Introducere

Felicitări pentru cumpărarea noului dvs. aparat!

Acum dețineți un produs modern și de calitate excepțională. Instrucțiunile de utilizare sunt parte integrantă a produsului. Acestea cuprind informații importante pentru siguranță, utilizare și eliminare. Înainte de utilizarea produsului, familiarizați-vă cu toate indicațiile privind operarea și siguranța. Utilizați acest produs numai în modul descris și doar pentru domeniile de utilizare specificate. În cazul transmiterii aparatului unei alte persoane, predați-i de asemenea documentele aferente acestuia.

Utilizarea conform destinației

Acest aparat este conceput exclusiv pentru sigilarea și vidarea alimentelor în cantități mici, fiind destinat doar uzului casnic. Aparatul nu este conceput pentru utilizarea în scopuri industriale sau profesionale și nici pentru utilizare continuă.

Orice altă utilizare este considerată a fi neconformă. Pretențiile de orice natură născute în urma deteriorărilor sau utilizării neconforme sunt excluse. Riscul este asumat în totalitate de către utilizator.

Furnitura și verificarea transportului

În mod standard, aparatul este livrat cu următoarele componente:

- Aparat de vidat
- 1x rolă de folie
- 2x furtun
- 3x adaptor
- 1x inel de etanșare de rezervă
- Aceste instrucțiuni de utilizare

INDICAȚIE

- ▶ Verificați dacă furnitura este completă și dacă prezintă deteriorări vizibile.
- ▶ În cazul în care furnitura este incompletă sau dacă componentele sunt deteriorate din cauza ambalajului precar sau al transportului, apălați linia telefonică directă de service (a se vedea capitolul **Service-ul**).

Dezambalarea

- ◆ Scoateți din cutie toate componentele aparatului, folia tubulară și instrucțiunile de utilizare.
- ◆ Îndepărtați toate materialele de ambalare.
- ◆ Îndepărtați folia de protecție de pe panoul de comandă.

PERICOL

- ▶ Materialele de ambalare nu trebuie utilizate de copii drept jucării.
Pericol de asfixiere.

Descrierea aparatului

Figura A

- 1 Capacul aparatului
- 2 Orificiu de aspirare
- 3 Suport de înfășurare cablu
- 4 Fir de sigilare
- 5 Inel de etanșare inferior
- 6 Opritoare posterioare
- 7 Opritoare frontale
- 8 Buton de deblocare capac
- 9 Dispozitiv de aspirare 
- 10 Inel de etanșare superior
- 11 Garnitură de presare

Figura B







- 12 Tasta  (pornire/întrerupere funcția „sigilare”) cu bec de control (roșu)
- 13 Tasta  (pornire/întrerupere funcția „vidare și sigilare”) cu bec de control (roșu)
- 14 Tasta  (activare/dezactivare funcția suplimentară „Wei”) cu bec de control (verde)
- 15 Tasta  (activare/dezactivare funcția suplimentară „Soft”) cu bec de control (verde)
- 16 Tasta  (pornire/întrerupere funcția „vidare externă”) cu bec de control (verde)

Figura C:

- 17 Furtun de vidare
- 18 Adaptor A
- 19 Adaptor B
- 20 Adaptor C

Date tehnice

Tensiune de operare	220 - 240 V ~ (tensiune alternativă), 50/60 Hz
Consum	125 W
Clasa de protecție	II/  (izolare dublă)
	Toate componentele acestui aparat care intră în contact cu alimentele sunt adecvate pentru uz alimentar.

Indicații de siguranță

PERICOL DE ELECTROCUTARE!

- Înainte de utilizare verificați dacă aparatul prezintă defecțiuni exterioare vizibile. Nu puneți niciodată aparatul în funcțiune, dacă este deteriorat.
- Pentru a evita orice risc, la defectarea cablului de alimentare al aparatului, acesta trebuie înlocuit de către producător, de serviciul clienți al acestuia sau de către o altă persoană calificată.
- Nu utilizați niciodată aparatul cu cablul electric defect.
- Nu folosiți prelungitoare sau prize care nu corespund normelor de siguranță impuse.
- Nu deschideți niciodată carcasa aparatului!
- Înainte de începerea curățării scoateți ștecărul din priză.
- Asigurați-vă că la curățare nu se va infiltra umezeală în aparat.

⚠ PERICOL DE RĂNIRE!

- Reparația aparatului trebuie realizată numai într-un atelier de specialitate autorizat sau de către serviciul clienți. Prin reparații necorespunzătoare utilizatorul poate fi expus pericolului de accidentare sau aparatul poate fi deteriorat. În plus, se pierde garanția.
- Priza trebuie să fie ușor accesibilă pentru a putea scoate repede cablul din priză în caz de pericol.

⚠ PERICOL DE RĂNIRE!

- Curățarea și acțiunile de întreținere destinate utilizatorului nu se vor efectua de către copii fără supraveghere.
- Acest aparat poate fi utilizat de copii începând cu vârsta de 8 ani, cât și de persoane cu abilități fizice, senzoriale sau mentale reduse sau fără experiență și fără cunoștințe necesare, dacă sunt supravegheate sau dacă au fost instruite cu privire la utilizarea sigură a acestui aparat și au înțeles pericolele cu privire la acesta.
- Copiilor le este interzis să se joace cu aparatul!
- Copiii trebuie supravegheați pentru a împiedica utilizarea aparatului ca jucărie.
- Nu lăsați niciodată aparatul nesupravegheat după ce a fost pregătit pentru utilizare. După utilizare sau dacă faceți pauză în timpul utilizării, scoateți întotdeauna ștecărul din priză, pentru a evita pornirea accidentală.

⚠ ATENȚIE - PAGUBE MATERIALE!

- Nu utilizați temporizatoare externe sau sisteme separate de comandă de la distanță pentru a opera aparatul.

INDICAȚIE

- ▶ Nu este necesară nicio acțiune din partea utilizatorului pentru a reseta produsul între 50 Hz și 60 Hz. Produsul se adaptează atât pentru 50 Hz, cât și pentru 60 Hz.

Amplasarea și conectarea

Cerințe privind locul de amplasare

Pentru operarea sigură și fără defecțiuni a aparatului, locul de amplasare trebuie să îndeplinească următoarele cerințe:





- La amplasarea aparatului, așezați-l pe o suprafață stabilă, dreaptă și orizontală.
- Nu utilizați aparatul în medii fierbinți sau foarte umede și nici în apropierea materialelor inflamabile.
- Priza trebuie să fie ușor accesibilă pentru a putea scoate repede cablul din priză în caz de pericol.

Conexiunea electrică

ATENȚIE

- ▶ Înainte de conectarea aparatului, comparați datele de conectare (tensiune și frecvență) de pe plăcuța de fabricație cu cele ale rețelei dvs. electrice. Aceste date trebuie să fie identice, pentru a evita defectarea aparatului.
 - ▶ Asigurați-vă că cablul de alimentare al aparatului nu este deteriorat și că nu este poziționat pe suprafețe fierbinți și/sau muchii ascuțite.
 - ▶ Asigurați-vă că nu ați tensionat prea tare sau îndoit cablul de alimentare.
 - ▶ Nu lăsați cablul de alimentare să atârne peste colțuri (piedică).
- ◆ Introduceți ștecărul în priză.





Funcții

Tasta		Funcția
	12	Pornire/întrerupere funcția „sigilare” (fără vidare)
	13	Pornire/întrerupere funcția „vidare și sigilare”
	14	Activare/dezactivare funcția suplimentară „Wet” (pentru alimente deosebit de umede)
	15	Activare/dezactivare funcția suplimentară „Soft” (pentru alimente sensibile la presiune, cum ar fi fructe sau torturi)
	16	Pornire/întrerupere funcția „vidare externă” (pentru vidare cu furtun și adaptor)

Sugestii

Tabelul următor oferă informații cu privire la modul de preparare și procesare optimă a alimentelor.

Aliment	Indicații	Recipient recomandat	Funcție suplimentară recomandată
Carne/ pește	<ul style="list-style-type: none"> – folosiți numai calitate proaspătă , – Nu întrerupeți lanțul frigorific 	– Pungă	
Legume	<ul style="list-style-type: none"> – se decojesc sau se spală și se usucă – se opăresc pentru câteva minute în apă clocotită, se clătesc cu apă cu gheață și se usucă pentru a evita pierderea gustului și a culorii sau formarea de gaze* în timpul depozitării 	– Pungă	

Aliment	Indicații	Recipient recomandat	Funcție suplimentară recomandată
Frunze de legume/ salată	<ul style="list-style-type: none"> – se spală și se usucă – nu este potrivit pentru congelare 	– Recipient	
Fructe	<ul style="list-style-type: none"> – se decojesc sau se spală și se usucă 	– Frigider: recipient	
		– Congelator: pungă	 
Ierburile aromatice	<ul style="list-style-type: none"> – se spală și se usucă – fire întregi 	– Pungă	
Produse de panificație		– Recipient	
		– Pungă	
Alimente sub formă de pulbere	<ul style="list-style-type: none"> – Puneți o bucată de rolă de hârtie în partea superioară a pungii/recipientului sau vidați în ambalajul original 	<ul style="list-style-type: none"> – Pungă – Recipient 	
Lichide reci		– Recipient	
Mâncare răcită, gătită		– Recipient	
		– Pungă	

* Se aplică, de exemplu, pentru toate tipurile de varză (broccoli, varză de Bruxelles, varză etc.), sparanghel, mazăre dulce, fasole, romanesco și pak choy.

Sigilarea foliei tubulare

INDICAȚII PRIVIND FOLIA

- ▶ Lățimea maximă a foliei trebuie să fie de 30 cm. Altfel, aceasta nu va putea fi sigilată corect.
- ▶ Pentru acest aparat se vor utiliza numai folii care prezintă o structură pe lateral (puncte sau caneluri), o grosime de cca 0,17 - 0,29 mm (170 - 290 μ) și sunt fabricate din nailon/polietilenă. În caz contrar, cordonul de sigilare nu va fi etanș, iar aparatul se poate defecta. Acest tip de folii pot fi recunoscute cu ajutorul indicațiilor de pe ambalaj. Calitatea cordonului de sigilare diferă în funcție de tipul și grosimea foliei.
- ▶ Folia livrată este adecvată pentru temperaturi cuprinse între -20°C și +110°C.
- ▶ Folia livrată este fără BPA și potrivită pentru cuptorul cu microunde. Cu toate acestea, niciodată nu încălziți pungile sigilate complet în cuptorul cu microunde. Punga poate plesni! O parte a pungii trebuie să fie deschisă. Încălziți pungile timp de maximum 3 minute la maximum 900 W.

- 1) Tăiați cât mai drept cu foarfeca lungimea de folie necesară pentru punga dvs.
- 2) Deschideți capacul aparatului ❶ prin apăsarea butoanelor de deblocare a capacului ❸ și deschideți în sus capacul aparatului ❶.
- 3) Introduceți capătul deschis al pungii în aparat, astfel încât deschiderea pungii să fie poziționată central în interiorul inelului de etanșare inferior ❺. Punga poate ajunge cel mult până la opritoarele posterioare ❻ și trebuie să fie poziționată între opritoarele frontale ❼. Dacă punga este poziționată peste unul sau ambele opritoare ❻/❼, aceasta nu va putea fi sigilată corect:

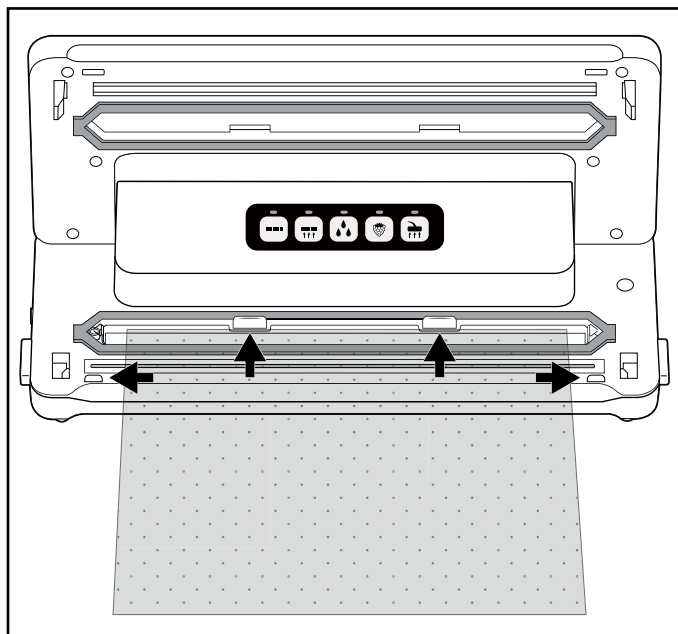

INDICAȚIE

- ▶ Capătul deschis al pungii trebuie să fie poziționat neted pe firul de sigilare ④. Altfel, sigilarea nu se va realiza corect.
- 4) Închideți capacul aparatului ①. Garnitura de presare ① presează punga pe firul de sigilare ④, permițând realizarea unui cordon de sigilare neted. Asigurați-vă că ambele colțuri ale capacului aparatului ① s-au fixat. Dacă este necesar, apăsați-le din nou pe marcajele ⑤ și ⑥, astfel încât capacul aparatului ① să se fixeze și să se blocheze.
 - 5) Apăsați tasta [] ⑫. Becul de control ⑫ luminează. Imediat ce procesul de sigilare a fost finalizat, becul de control ⑫ clipește scurt și apoi se stinge.

INDICAȚIE

- ▶ Întreruperea procesului de sigilare este posibilă în orice moment apăsând din nou tasta [] ⑫. Becul de control ⑫ clipește și apoi se stinge.

ATENȚIE - PAGUBE MATERIALE

Dacă becul de control ⑫ nu se stinge după cel mult 10 secunde în timpul procesului de etanșare, aparatul are o defecțiune!

- ▶ Scoateți imediat ștecărul din priză. Nu încercați să reparați dvs. aparatul. Adresați-vă serviciului pentru clienți.
- 6) Deschideți capacul aparatului ① prin apăsarea butoanelor de deblocare a capacului ③ și deschideți în sus capacul aparatului ①. Scoateți punga. Acum punga este sigilată la un capăt.

INDICAȚIE

- ▶ Verificați dacă cordonul de sigilare este corespunzător. Un cordon de sigilare corect trebuie să fie o bandă netedă, dreaptă, fără pliuri.
- 7) Umpleți punga. Se va lăsa liberă o porțiune de pungă de minim 6 cm până la marginea care trebuie sigilată.

ATENȚIE - PAGUBE MATERIALE

- ▶ Umpleți punga astfel încât în niciun caz să nu fie posibilă scurgerea resturilor de alimente sau lichide la sigilare și pătrunderea acestora în aparat.
- 8) Dacă nu doriți să vidați punga, sigilați acum și cealaltă parte deschisă.

INDICAȚIE

- ▶ Așteptați câteva secunde înainte de a sigila punga următoare pentru a permite aparatului să se răcească. În timpul acestei faze de răcire nu este posibilă pornirea funcției „Sigilare”.

Vidarea

Vidarea foliei tubulare



La sigilare este posibilă și extragerea aerului din pungă (vidare).

INDICAȚIE

- ▶ Nu vidați pungi în care se află exclusiv lichide.
- ▶ Dacă doriți să vidați pungi care conțin alimente umede/suculente, asigurați-vă că în aparat nu sunt aspirate lichide. Dacă, în mod involuntar, sunt aspirate cantități mici de lichide sau alimente, acestea vor ajunge în mica tavă de colectare situată între inelul de etanșare inferior **5**.

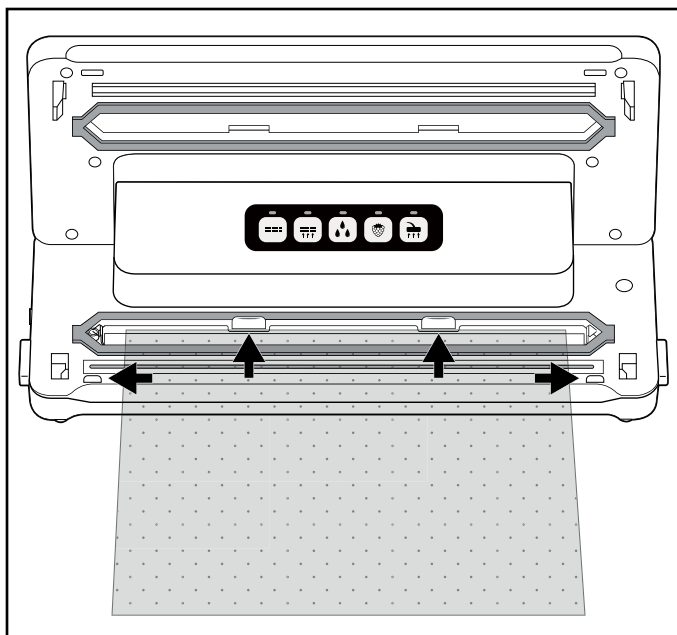
- 1) Introduceți capătul deschis al pungii în aparat, astfel încât deschiderea pungii să fie poziționată central în interiorul inelului de etanșare inferior **5**. Punga poate ajunge cel mult până la opritoarele posterioare **6** și trebuie să fie poziționată între opritoarele frontale **7**. În caz contrar nu vor funcționa aspirarea și sigilarea:





- 2) Închideți capacul aparatului **1**. Asigurați-vă că ambele colțuri ale capacului aparatului **1** s-au fixat. Dacă este necesar, apăsați-le din nou pe marcajele  și , astfel încât capacul aparatului **1** să se fixeze și să se blocheze.

INDICAȚIE

- ▶ Se va avea în vedere ca inelul de etanșare superior **10** și inferior **5** să nu se deterioreze! Altfel, aparatul nu va putea aspira aerul din pungă.
- ▶ În cazul deteriorării unui inel de etanșare **10/5** scoateți-l pur și simplu din decupaj și introduceți o garnitură de rezervă.

3) Dacă este necesar, selectați funcția suplimentară corespunzătoare pentru alimentele dvs. În caz contrar, săriți acest pas și continuați cu punctul 4):

- Apăsăți tasta  **14** dacă doriți să vidați un aliment deosebit de umed sau succulent, cum ar fi carne proaspăt marinată sau fructe feliate. Când există umiditate între folia de pe cordonul de sigilare, aceasta poate duce la cordoane de sigilare defecte. Când această funcție este activată, timpul de sigilare este crescut, astfel încât cordonul de sigilare este mai stabil.



Când funcția suplimentară  „Wet” este activată, becul de control corespunzător **14** luminează.

- Apăsăți tasta  **15** dacă doriți să vidați alimentele sensibile la presiune precum torturi sau fructe de pădure. Când funcția suplimentară „Soft” este activată, vidul se reduce puțin și alimentul nu se strivește atât de tare.



Când funcția suplimentară  „Soft” este activată, becul de control corespunzător **15** luminează.

INDICAȚIE

- ▶ Dacă doriți să vidați un aliment umed și sensibil la presiune, puteți activa și ambele funcții suplimentare în același timp.

- 4) Apăsăți tasta  **16**. Becul de control **16** luminează, iar aparatul extrage aerul din pungă. După aspirarea aerului luminează și becul de control  **12**. Acum, aparatul sigilează punga. Imediat ce procesul de sigilare este încheiat, ambele becuri de control **16/12** clipesc și apoi se sting.
- 5) După ce s-au stins ambele becuri de control **16/12**, puteți deschide capacul apăsând butoanele de deblocare a capacului **8** și deschizând în sus capacul aparatului **1**. Scoateți punga vidată și sigilată.

INDICAȚIE

- ▶ Întreruperea procesului de vidare este posibilă în orice moment apăsând din nou tasta  **13**. Becul de control corespunzător **13** se stinge. La apăsarea din nou a tastei  **13**, procesul de vidare va continua. Dacă aparatul a trecut deja în procesul de sigilare și becul de control **12** luminează suplimentar, procesul poate fi întrerupt și cu tasta  **12**. Becurile de control **13/12** clipesc mai întâi și apoi se sting. Aparatul oprește procesul de sigilare.
- ▶ După vidarea și sigilarea a 5 pungi consecutive lăsați aparatul să se răcească cca 1 minut. În timpul acestei faze de răcire este posibil ca aparatul să nu pornească. După faza de răcire este posibilă utilizarea normală a aparatului în continuare (chiar dacă nu a trecut un minut în întregime).

SUGESTIE - „GĂTITUL SOUS-VIDE”

- ▶ Dat fiind faptul că folia livrată este adecvată pentru temperaturi cuprinse între -20 °C și +110 °C, aceasta poate fi utilizată pentru așa-numitul „gătit sous-vide” (gătit în vid). „Sous-vide” este termenul francezesc pentru „în vid”. Metoda de gătit în vid presupune sigilarea produsului (în special pește sau carne, dar și legume) într-o pungă vidată și prepararea în baie de apă sau la abur, la temperatură scăzută (cca 50-90 °C). Această metodă prezintă avantajul că substanțele aromatizante volatile sau aromele nu sunt eliminate pe durata preparării. Preparatul nu se usucă, iar vitaminele și aromele sunt păstrate. Ierburile aromatice sau condimentele sigilate în punga vidată intensifică gustul preparatului.

Vidarea recipientelor și a pungilor resigilabile

INDICAȚII

- ▶ Nu vidați pungi în care se află exclusiv lichide.
- ▶ Dacă doriți să vidați exclusiv lichide, de ex. supe, folosiți un recipient adecvat pentru vidare. Aveți grijă ca supapa de aspirare a recipientului să nu ajungă în lichidul de umplere. Dacă este cazul, lăsați o distanță suficientă față de marginea recipientului.
- ▶ Dacă doriți să vidați pungi care conțin alimente umede/suculente, asigurați-vă că în aparat nu sunt aspirate lichide. Dacă, în mod involuntar, sunt aspirate cantități mici de lichide sau alimente, acestea vor ajunge în mica tavă de colectare situată între inelul de etanșare inferior **5**.

Cu furtunurile de vidare **17** și adaptoarele **18/19/20** corespunzătoare incluse în furnitură puteți vida recipientele și pungile resigilabile. În cazul unor pungi sau recipiente de la diverși producători este posibil să nu fie necesar niciun adaptor **18/19/20** și să puteți introduce direct piesa de cuplare a furtunului de vidare **17** în pungă/recipient. Încercați să vedeți care adaptor **18/19/20** închide cel mai bine sau dacă este nevoie de vreun adaptor **18/19/20**.

INDICAȚIE





- ▶ Pungi și recipiente adecvate sunt disponibile separat în magazinul nostru online, a se vedea capitolul „Comandarea pieselor de schimb”.
- ▶ Furtunurile de vidare **17** și adaptoarele **18/19/20** sunt, de asemenea, compatibile cu pungi și recipiente de la alți producători.

Adaptor	potrivit, de exemplu, pentru
Adaptor A 18	CASO* (seria VacuBoxx), Ernesto, diverse pungi cu ventil
Adaptor B 19	FoodSaver** (recipiente pentru păstrarea proapețimii FFC02XX, FFC002X, 003X, 005X, 008X, 010X, set Lunchbox T020-00024), diverse pungi cu ventil
Adaptor C 20	CASO* (set de recipiente pentru vid, dopuri de vin), FoodSaver** (set de recipiente FSC003)
Fără adaptor	FoodSaver** (dopuri de vin, cutie de marinare)



* CASO este o marcă înregistrată a Caso Holding GmbH.

** FoodSaver este o marcă înregistrată a Sunbeam Products, Inc.

Vidarea pungilor

- 1) Conectați furtunul de vidare **17** la dispozitivul de aspirație  **9** al aparatului.
- 2) Alegeți adaptorul A/B **18/19** corespunzător pentru punga pe care doriți să o vidați și conectați-l la furtunul de vidare **17**.
- 3) Închideți capacul aparatului **1**. Asigurați-vă că ambele colțuri ale capacului aparatului **1** s-au fixat. Dacă este necesar, apăsați-le din nou pe marcajele  și , astfel încât capacul aparatului **1** să se fixeze și să se blocheze.
- 4) Închideți cu grijă punga care trebuie vidată. Vidarea funcționează numai atunci când punga este complet închisă. Cel mai bine este să poziționați punga astfel încât orificiul de aspirație al pungii să se afle pe o suprafață netedă.
- 5) Apăsați adaptorul A/B **18/19** ferm pe orificiul de aspirație al pungii.
- 6) Apăsați tasta  **16**. Becul de control **16** luminează, iar aparatul extrage aerul din pungă. După aspirarea aerului se stinge becul de control **16**.
- 7) Acum puteți îndepărta adaptorul A/B **18/19** de pe pungă.

Vidarea recipientelor

- 1) Conectați furtunul de vidare 17 la dispozitivul de aspirare 9 al aparatului.
- 2) Alegeți adaptorul adecvat 18/19/20 pentru recipientul pe care doriți să îl vidați și conectați-l la furtunul de vidare 17.
- 3) Închideți capacul aparatului 1. Asigurați-vă că ambele colțuri ale capacului aparatului 1 s-au fixat. Dacă este necesar, apăsați-le din nou pe marcajele  și , astfel încât capacul aparatului 1 să se fixeze și să se blocheze.
- 4) Conectați adaptorul 18/19/20 la dispozitivul corespunzător al recipientului. Pentru mai multe informații consultați instrucțiunile de utilizare ale recipientului.
- 5) Apăsați tasta  16. Becul de control 16 luminează, iar aparatul extrage aerul din recipient. După aspirarea aerului se stinge becul de control 16.
- 6) Acum puteți îndepărta adaptoarele 18/19/20 de pe recipient și de pe aparat.

Curățarea

PERICOL

Pericol de moarte din cauza curentului electric!

- ▶ Înainte de începerea curățării scoateți ștecărul din priză.
- ▶ Asigurați-vă că la curățare nu se va infiltra umezeală în aparat.

ATENȚIE

Posibilă defectare a aparatului.

- ▶ Nu utilizați substanțe de curățare agresive sau corozive, deoarece s-ar putea deteriora suprafața carcasei.
- ▶ Nu utilizați obiecte dure sau ascuțite pentru a îndepărta eventualele resturi de lipire de la firul de sigilare 4. În caz contrar, firul de sigilare 4 sau izolația s-ar putea deteriora.

Curățarea aparatului

- ◆ Curățați suprafața carcasei numai cu o lavetă ușor umezită și puțin detergent delicat.
- ◆ Ștergeți inelul de etanșare superior 10 și inferior 5, precum și garnitura de presare 11 cu o lavetă umedă. Asigurați-vă că aparatul este uscat înainte de-l utiliza din nou.

- ◆ Ștergeți furtunurile de vidare 17 precum și adaptoarele 18/19/20 cu o lavetă umedă. Dacă sunt foarte murdare, puteți curăța aceste componente, de asemenea, în apă caldă cu puțin detergent. Înainte de o nouă utilizare asigurați-vă că toate componentele sunt uscate.
- ◆ Spălați tava de colectare pentru lichide, situată între inelul de etanșare inferior 5, în apă caldă cu puțin detergent de vase.



Dacă este necesar, puteți spăla tava de colectare și în mașina de spălat vase. Aveți grijă ca tava de colectare să nu se blocheze și, dacă este posibil, utilizați coșul superior al mașinii de spălat vase.

Depozitarea

Aparatul dispune de un suport de înfășurare a cablului 3 în partea de jos a carcasei pentru strângerea cablului atunci când nu este utilizat. Înfășurați cablul de alimentare pe suportul de înfășurare cablu 3 în direcția arătată de săgeți.

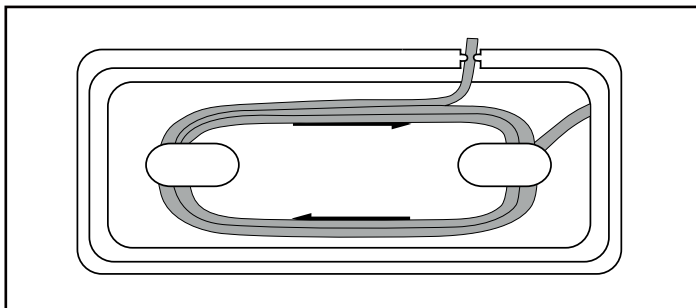

În acest mod se evită prinderea și murdărirea cablului sau apariția pericolelor de împiedicare.

ATENȚIE

Posibilă defectare a aparatului.

- Pe durata depozitării aparatului nu fixați capacul 1! Atunci când capacul aparatului 1 este fixat, se exercită o presiune permanentă asupra inelului de etanșare superior 10 și inferior 5, precum și asupra garniturii de presare 11. Funcționarea acestora poate fi afectată astfel.
- ◆ Depozitați aparatul într-un loc curat și uscat, ferit de radiația solară directă.

Eliminarea

Se aplică numai în Franța:



Points de collecte sur www.quefairede mesdechets.fr
Privilégiez la réparation ou le don de votre appareil !



Produsul, ambalajul și instrucțiunile de utilizare sunt reciclabile; acestea fac obiectul unei răspunderi extinse a producătorului și sunt colectate.

Eliminarea aparatului



Simbolul alăturat al pubelei tăiate cu roți indică faptul că acest aparat face obiectul Directivei 2012/19/EU. Această directivă stabilește că la sfârșitul perioadei de utilizare a aparatului, acesta nu trebuie eliminat în gunoierul menajer obișnuit, ci trebuie predat la punctele de colectare speciale sau la centrele de eliminare a deșeurilor.

Eliminarea nu implică niciun cost pentru dvs. Contribuiți la protejarea mediului înconjurător prin eliminarea corespunzătoare a deșeurilor.

În cazul în care aparatul dvs. vechi conține date cu caracter personal, ține de responsabilitatea dvs. să le ștergeți înainte de a-l restitui.



Informații despre posibilitățile de eliminare a produsului scos din uz pot fi obținute de la administrația locală.

Eliminarea ambalajelor



Materialele de ambalare sunt alese conform compatibilității acestora cu mediul înconjurător și aspectelor tehnice privind eliminarea, fiind astfel reciclabile.

Eliminați materialele de ambalare de care nu mai aveți nevoie conform prevederilor locale în vigoare.

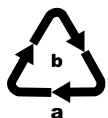

Eliminați ambalajul în mod ecologic. Respectați marcajul de pe diferitele materiale de ambalare și separați-le dacă este cazul. Materialele de ambalare sunt marcate cu abrevieri (a) și cifre (b) cu următoarea semnificație:

1-7: materiale plastice, 20-22: hârtie și carton, 80-98: materiale compozite.

Garanția Kompernass Handels GmbH

Stimate client,

Pentru acest aparat se acordă o garanție de 3 ani de la data cumpărării. În cazul în care produsul prezintă defecte, beneficiați de drepturi legale față de vânzătorul produsului. Aceste drepturi legale nu sunt limitate prin garanția noastră prezentată în cele ce urmează.

Condiții de garanție

Perioada de garanție începe de la data cumpărării. Păstrați cu grijă bonul fiscal. Acesta este necesar pentru a dovedi cumpărarea.

Dacă în decurs de trei ani de la data cumpărării acestui produs apare un defect de material sau de fabricație, produsul va fi reparat, înlocuit de către noi în mod gratuit sau vi se va restitui prețul de cumpărare, la alegerea noastră. Garanția presupune ca în timpul perioadei de trei ani să se prezinte aparatul defect și dovada cumpărării (bonul fiscal), precum și o scurtă descriere în scris, în care să se specifice în ce constă defecțiunea și când a survenit aceasta.

Dacă defectul este acoperit de garanția noastră, veți primi înapoi produsul reparat sau unul nou. Timpul de nefuncționare din cauza lipsei de conformitate apărute în cadrul termenului de garanție prelungeste termenul de garanție legală de conformitate și cel al garanției comerciale și curge, după caz, din momentul la care a fost adusă la cunoștința vânzătorului lipsa de conformitate a produsului sau din momentul prezentării produsului la vânzător/unitatea service până la aducerea produsului în stare de utilizare normală și, respectiv, al notificării în scris în vederea ridicării produsului sau predării efective a produsului către consumator.

Produsele de folosință îndelungată care înlocuiesc produsele defecte în cadrul termenului de garanție vor beneficia de un nou termen de garanție care curge de la data preschimbării produsului.

Perioada de garanție și pretențiile legale privind defectele

Perioada de garanție nu este prelungită după efectuarea reparațiilor realizate în perioada de garanție. Acest lucru este valabil și pentru piesele înlocuite și reparate. Eventualele deteriorări și deficiențe prezente deja la cumpărare trebuie semnalate imediat după dezambalarea produsului. Reparațiile necesare după expirarea perioadei de garanție se efectuează contra cost.

Domeniul de aplicare a garanției

Aparatul a fost produs cu grijă, în conformitate cu orientările stricte privind calitatea și verificat cu rigurozitate înaintea livrării.

Garanția se acordă în caz de defecte de material sau de fabricație. Această garanție nu se extinde asupra componentelor produsului care sunt expuse uzurii normale și care, prin urmare, pot fi considerate piese de uzură sau asupra deteriorărilor apărute la componentele fragile, de exemplu comutatoare, acumulatori sau componente realizate din sticlă.

Această garanție se pierde în cazul în care produsul a fost deteriorat, a fost utilizat sau întreținut în mod necorespunzător. Pentru utilizarea corespunzătoare a produsului trebuie respectate cu strictețe toate indicațiile prezentate în instrucțiunile de utilizare. Trebuie evitate în mod obligatoriu utilizările și acțiunile nerecomandate sau care fac obiectul unor avertizări în cadrul instrucțiunilor de utilizare.

Aparatul este destinat numai uzului privat și nu utilizărilor comerciale. În cazul manevrării abuzive sau necorespunzătoare, al uzului de forță și al intervențiilor care nu au fost realizate de către filiala noastră autorizată de service, garanția își pierde valabilitatea.

Procedura de acordare a garanției

Pentru a se asigura prelucrarea rapidă a solicitării dvs., urmați instrucțiunile de mai jos:

- Pentru toate solicitările păstrați la îndemână bonul fiscal și numărul articolului (IAN) 406562_2207 ca dovadă a cumpărării.
- Numărul articolului poate fi consultat pe plăcuța cu date tehnice de pe produs, pe o gravură de pe produs, pe coperta instrucțiunilor de utilizare (în partea stângă, jos) sau pe autocolantul de pe partea din spate sau de jos a produsului.
- În cazul în care apar defecte funcționale sau alte defecțiuni, contactați mai întâi **telefonic** sau **prin e-mail** departamentul de service menționat în continuare.
- Apoi puteți expedia produsul înregistrat ca fiind defect la adresa de service care v-a fost comunicată, fără a plăti taxe poștale, anexând dovada cumpărării (bonul fiscal) și indicând în ce constă defectul și când a apărut acesta.



Acest manual, precum și multe alte manuale, videoclipuri cu produsele și software-uri de instalare pot fi descărcate de pe www.lidl-service.com. Cu ajutorul acestui cod QR puteți accesa direct pagina Lidl de service (www.lidl-service.com) și puteți deschide instrucțiunile de utilizare prin introducerea numărului de articol (IAN) 406562_2207.

Service-ul

RO Service România
Tel.: 0800896637
E-Mail: kompennass@lidl.ro

IAN 406562_2207

Importator

Vă rugăm să aveți în vedere faptul că următoarea adresă nu reprezintă o adresă pentru service. Contactați mai întâi centrul de service indicat.

KOMPERNASS HANDELS GMBH
BURGSTRASSE 21 • 44867 BOCHUM
GERMANIA
www.kompennass.com

Comandarea pieselor de schimb

Puteți comanda oricând în mod convenabil piese de schimb pentru acest produs online, pe www.kompernass.com.



Scanați codul QR cu smartphone-ul/tableta. Cu ajutorul acestui cod QR puteți accesa direct site-ul nostru web și puteți vizualiza și comanda piesele de schimb disponibile.

INDICAȚIE

- ▶ Dacă aveți probleme cu comanda online, puteți contacta centrul nostru de service telefonic sau prin e-mail.
- ▶ Vă rugăm să indicați întotdeauna numărul articolului (de exemplu, 406562_2207), pe care îl puteți găsi pe pagina de titlu a acestor instrucțiuni de utilizare, atunci când comandați.
- ▶ Atenție, comanda online a pieselor de schimb nu este posibilă în toate țările de livrare.

Съдържание

Въведение	310
Употреба по предназначение	310
Окомплектовка на доставката и инспекция след транспортиране	310
Разопаковане	310
Описание на уреда	311
Технически характеристики	312
Указания за безопасност	312
Инсталиране и свързване	314
Изисквания към мястото за инсталиране	314
Електрическо свързване	314
Функции	315
Съвети	315
Термично залепване на ръкавното фолио	317
Вакуумиране	320
Вакуумиране на ръкавното фолио	320
Вакуумиране на съдове и повторно затварящи се пликкове	322
Почистване	324
Почистване на уреда	325
Съхранение	325
Предаване за отпадъци	326
Предаване на уреда за отпадъци	326
Предаване на опаковката за отпадъци	327
Гаранция	327
Сервизно обслужване	329
Вносител	329
Поръчка на резервни части	330

Въведение

Поздравяваме ви за покупката на вашия нов уред!

Избрали сте модерен и висококачествен продукт. Ръководството за потребителя е неразделна част от този продукт. То съдържа важни указания относно безопасността, употребата и предаването за отпадъци. Преди да използвате продукта, се запознайте с всички указания за обслужване и безопасност. Използвайте този продукт само според описанието и за посочените области на приложение. Предавайте продукта на трети лица заедно с цялата документация.

Употреба по предназначение

Този уред е предвиден единствено за опаковане и вакуумиране на хранителни продукти в обичайни за домакинството количества и само за битова употреба. Този уред не е предназначен за професионално или промишлено приложение и продължителна експлоатация.

Друга или излизаща извън тези рамки употреба се счита за нецелесъобразна. Изключват се претенции от всякакъв вид за щети вследствие на нецелесъобразна употреба. Рискът се поема единствено от потребителя.

Окомплектовка на доставката и инспекция след транспортиране

Стандартната окомплектовка на доставката включва следните компоненти:

- Машина за вакуумиране
- 1 ролка фолио
- 2 маркуча
- 3 адаптера
- 1 резервен уплътнителен пръстен
- Настоящото ръководство за потребителя

УКАЗАНИЕ

- ▶ Проверете доставката за комплектност и видими повреди.
- ▶ При непълна доставка или повреди поради лоша опаковка или щети, получени при транспорта, се обърнете към горещата линия за сервизно обслужване (вж. глава **Сервизно обслужване**).

Разопаковане

- ◆ Извадете всички части на уреда, ръкавното фолио и ръководството за потребителя от кутията.
- ◆ Отстранете всички опаковъчни материали.

- ◆ Отстранете защитното фолио от панела за управление.

ОПАСНОСТ





- ▶ Не допускате деца да играят с опаковъчните материали. Съществува опасност от задушаване.

Описание на уреда

Фигура А

- 1 Капак на уреда
- 2 Изсмукващ отвор
- 3 Място за навиване на кабела
- 4 Термозалепваща тел
- 5 Долен уплътнителен пръстен
- 6 Задни ограничители
- 7 Предни ограничители
- 8 Механизъм за деблокиране на капака
- 9 Засмукващо приспособление 
- 10 Горен уплътнителен пръстен
- 11 Притискащо уплътнение

Фигура Б

- 12 Бутон  (стартране/прекратяване на функцията „термично залепване“) с контролен индикатор (червен)
- 13 Бутон  (стартране/прекратяване на функцията „вакуумиране и термично залепване“) с контролен индикатор (червен)
- 14 Бутон  (активиране/деактивиране на допълнителната функция „Wet“) с контролен индикатор (зелен)
- 15 Бутон  (активиране/деактивиране на допълнителната функция „Soft“) с контролен индикатор (зелен)
- 16 Бутон  (стартране/прекратяване на функцията „външно вакуумиране“) с контролен индикатор (зелен)

Фигура В

- 17 Вакуумен маркуч
- 18 Адаптер А
- 19 Адаптер Б
- 20 Адаптер В

Технически характеристики

Работно напрежение	220 - 240 V ~ (променливо напрежение), 50/60 Hz
Консумация на мощност	125 W
Клас на защита	II/□ (двойна изолация)
	Всички влизачи в контакт с хранителни продукти части на този уред са от материал, разрешен за контакт с хранителни продукти.

Указания за безопасност

ОПАСНОСТ ОТ ЕЛЕКТРИЧЕСКИ УДАР!

- Преди употреба проверявайте уреда за видими външни повреди. Не пускайте в експлоатация повреден уред.
- Ако кабелът за свързване към мрежата на този уред се повреди, той трябва да бъде сменен от производителя, неговата сервизна служба или лице с подходяща квалификация, за да се предотвратят евентуални опасности.
- Никога не използвайте уреда с повреден мрежов кабел.
- Не използвайте удължители или разклонители, които не отговарят на необходимите предписания за безопасност.
- Никога не отваряйте корпуса на уреда!
- Изключете мрежовия щепсел от контакта, преди да започнете с почистването.
- Уверете се, че при почистването не прониква влага в уреда.

⚠ ОПАСНОСТ ОТ НАРАНЯВАНЕ!

- Възлагайте ремонтите на уреда само на оторизирани специализирани фирми или на сервизната служба. В резултат на неправилни ремонти са възможни опасности от нараняване за потребителя или повреда на уреда.
Освен това отпада правото за изискване на гаранция.
- До контакта трябва да има лесен достъп с цел лесно изключване на мрежовия кабел в случай на авария.
- Почистването и техническото обслужване от страна на потребителя не трябва да се извършват от деца без наблюдение.
- Този уред може да се използва от деца на възраст над 8 години, както и от лица с ограничени физически, сетивни или умствени възможности или без опит и знания, ако са под наблюдение или са инструктирани по отношение на безопасната употреба на уреда и разбират опасностите, произтичащи от работата с него.
- Не допускайте деца да играят с уреда!
- Наблюдавайте децата, за да сте сигурни, че не играят с уреда.
- Никога не оставяйте уреда без наблюдение, когато е готов за работа. След употреба или при прекъсване на работа винаги изключвайте щепсела от контакта, за да предотвратите включване по невнимание.

⚠ ВНИМАНИЕ – ОПАСНОСТ ОТ МАТЕРИАЛНИ ЩЕТИ!

- За работа с уреда не използвайте външен таймер или отделна система за дистанционно управление.

УКАЗАНИЕ

- ▶ От страна на потребителя не е необходимо действие за пренастройка на продукта между 50 и 60 Hz. Продуктът е подходящ както за 50, така и за 60 Hz.

Инсталиране и свързване

Изисквания към мястото за инсталиране

За безопасна и безаварийна експлоатация на уреда мястото за инсталиране трябва да отговаря на следните условия:

- При инсталирането поставяйте уреда на стабилна, равна и хоризонтална основа.
- Не използвайте уреда в гореща, мокра или много влажна обстановка или в близост до запалими материали.
- До контакта трябва да има лесен достъп с цел лесно изключване на мрежовия кабел при необходимост.

Електрическо свързване

ВНИМАНИЕ

- ▶ Преди свързването на уреда сравнете входните данни (напрежение и честота) върху фабричната табелка с тези на вашата електрическа мрежа. Тези данни трябва да съпадат, за да се предотвратят повреди на уреда.
 - ▶ Уверете се, че кабелът за свързване на уреда към мрежата не е повреден и не е положен върху горещи повърхности и/или остри ръбове.
 - ▶ Внимавайте кабелът за свързване към мрежата да не се опъва силно и да не се пречупва.
 - ▶ Не оставяйте кабела за свързване към мрежата да виси на ъгли (опасност от препъване).
- ◆ Включете щепсела в контакта.

Функции

Бутон		Функция
	12	Стартиране/Прекратяване на функцията „термично залепване“ (без вакуумиране)
	13	Стартиране/Прекратяване на функцията „вакуумиране и термично залепване“
	14	Активиране/Деактивиране на допълнителната функция „Wet“ (за особено влажни хранителни продукти)
	15	Активиране/Деактивиране на допълнителната функция „Soft“ (за чувствителни на натиск хранителни продукти, като напр. плодове или торти)
	16	Стартиране/Прекратяване на функцията „външно вакуумиране“ (за вакуумиране с маркуч и адаптер)

Съвети

В следващата таблица ще намерите указания относно оптималната подготовка и обработка на хранителните продукти.

Хранителен продукт	Указания	Препоръчителна опаковка	Препоръчителна допълнителна функция
Месо/Риба	<ul style="list-style-type: none"> — използвайте само в прясно състояние, — не прекъсвайте хладилната верига 	— торбичка	
Зеленчуци	<ul style="list-style-type: none"> — обелете или измийте и подсушете — бланширайте за няколко минути във вряща вода, охладете с ледена вода и подсушете, за да предотвратите загуба на вкус и цвят или образуване на газове* по време на съхранение 	— торбичка	

Хранителен продукт	Указания	Препоръчителна опаковка	Препоръчителна допълнителна функция
Листни зеленчуци/Салати	<ul style="list-style-type: none"> – измийте и подсушете – неподходящи за замразяване 	– съд	
Плодове	– обелете или измийте и подсушете	– за хладилник: съд	
		– за фризер: торбичка	 
Зелени подправки	<ul style="list-style-type: none"> – измийте и подсушете – цели стръкове 	– торбичка	
Печени тестени изделия		– съд	
		– торбичка	
Хранителни продукти на прах	– поставете лист кухненска хартия отгоре в торбичката/съда или вакуумирайте в оригиналната опаковка	<ul style="list-style-type: none"> – торбичка – съд 	
Студени течности		– съд	
Охладени сготвени ястия		– съд	
		– торбичка	

*Важи напр. за всички видове зеле (броколи, брюкселско зеле, листно зеле, романеско, пак чай и др.), аспержи, захарен грах и фасул.

Термично залепване на ръкавното фолио

УКАЗАНИЯ ЗА ФОЛИОТО

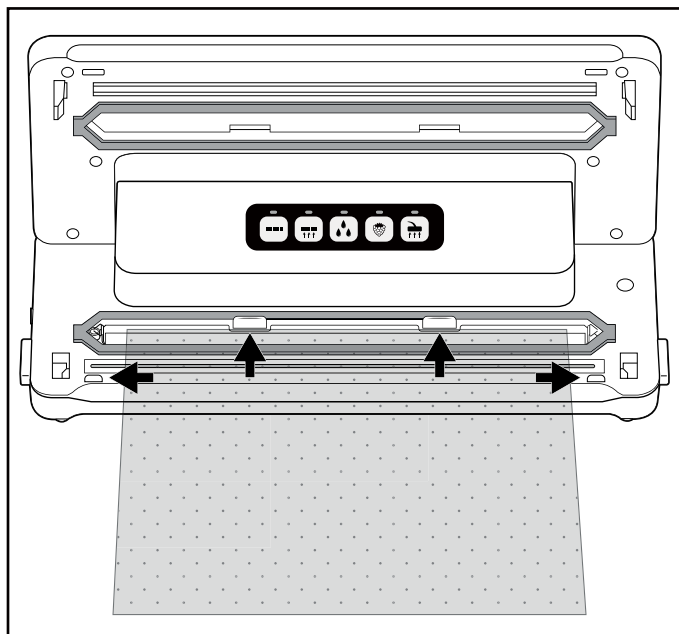

- ▶ Фолиото трябва да е с ширина максимум 30 см. В противен случай то не може да се залепи правилно.
- ▶ За този уред използвайте само найлонови PA/PE фолия с релефна структура (точки или бразди) от едната страна и дебелина около 0,17 – 0,29 mm (170 – 290 μ). В противен случай термозалепващият шев не се уплътнява и уредът може да се повреди. Ще разпознаете този вид фолио по данните върху опаковката. Качеството на термозалепващия шев варира в зависимост от вида и дебелината на фолиото.
- ▶ Включеното в окомплектовката на доставката фолио е подходящо за температури между -20 °C и +110 °C.
- ▶ Включеното в окомплектовката на доставката фолио не съдържа ВРА и е годно за употреба в микровълнова фурна. Но все пак никога не загрявайте напълно термично залепени пликове в микровълнова фурна. Пликът може да се пръсне! Едната страна на плика трябва да е отворена. Загрявайте пликите максимум 3 минути на максимум 900 W.

- 1) С ножица отрежете възможно най-право желаната дължина за плика от ръкавното фолио.
- 2) Отворете капака на уреда **1**, като натиснете механизмите за деблокиране на капака **8** и вдигнете капака на уреда **1** нагоре.
- 3) Поставете отворения край на плика в уреда така, че отворът на плика да се намира централно на долния уплътнителен пръстен **5**. Пликът трябва да се постави максимум до задните ограничители **6** и да се намира между предните ограничители **7**. В случай че пликът се намира над единия или двата ограничителя **6/7**, пликът не може да се залепи правилно:



УКАЗАНИЕ

- ▶ Отворът на плика трябва да лежи гладко върху термозалепващата тел **4**. В противен случай термичното залепване не се извършва правилно.

- 4) Затворете капака на уреда **1**. Притискащото уплътнение **11** притиска плика към термозалепващата тел **4**, така че се получава гладък ръб. Обърнете внимание, че двата ъгъла на капака на уреда **1** трябва да се фиксират. При необходимост ги натиснете надолу още веднъж в маркировките  и  така, че капакът на уреда **1** да се фиксира и блокира.
- 5) Натиснете бутона  **12**. Контролният индикатор **12** свети. След завършване на процеса на запечатване контролният индикатор **12** примигва за кратко и след това угасва.

УКАЗАНИЕ

- ▶ Можете да прекъснете процеса на запечатване по всяко време, като натиснете повторно бутона  **12**. Контролният индикатор **12** примигва и след това угасва.

ВНИМАНИЕ – ОПАСНОСТ ОТ МАТЕРИАЛНИ ЩЕТИ

Ако контролният индикатор 12 не угасне най-късно след 10 секунди по време на процеса на запечатване, е налице дефект в уреда!

- ▶ Веднага издърпайте щепсела от контакта. Не правете опити сами да поправяте уреда. Обърнете се към сервизната служба.
- 6) Отворете капака на уреда 1, като натиснете механизмите за деблокиране на капака 8 и вдигнете капака на уреда 1 нагоре. Извадете плика. Той е термично залепен от единия край.

УКАЗАНИЕ

- ▶ Уверете се, че термозалепващият шев е правилен. Правилният термозалепващ шев представлява гладка, права ивица без гънки.
- 7) Напълнете плика. Трябва да оставите свободни минимум 6 cm от плика до ръба за термично залепване.

ВНИМАНИЕ – ОПАСНОСТ ОТ МАТЕРИАЛНИ ЩЕТИ

- ▶ Напълнете плика така, че при термичното залепване в никакъв случай да не могат да изтекат и да попаднат в уреда остатъци от хранителни продукти или течности.
- 8) Ако не желаете да вакуумирате плика, залепете и другата отворена страна.

УКАЗАНИЕ

- ▶ Преди да залепите термично следващия плик, изчакайте няколко секунди, за да може уредът да се охлади.
По време на тази фаза на охлаждане функцията „термично залепване“ не може да се стартира.

Вакуумиране

Вакуумиране на ръкавното фолио



При термичното залепване можете също така да изсмучете въздуха от плика (да го вакуумирате):

УКАЗАНИЕ

- ▶ Не вакуумирайте пликове, съдържащи единствено течности.
- ▶ Когато желаете да вакуумирате пликове с влажни/сочни хранителни продукти, внимавайте в уреда да не се засмукват течности. Но в случай че неволно бъдат всмукани малки количества течности или хранителни продукти, те попадат в малката събирателна ваничка, намираща се между долния уплътнителен пръстен **5**.

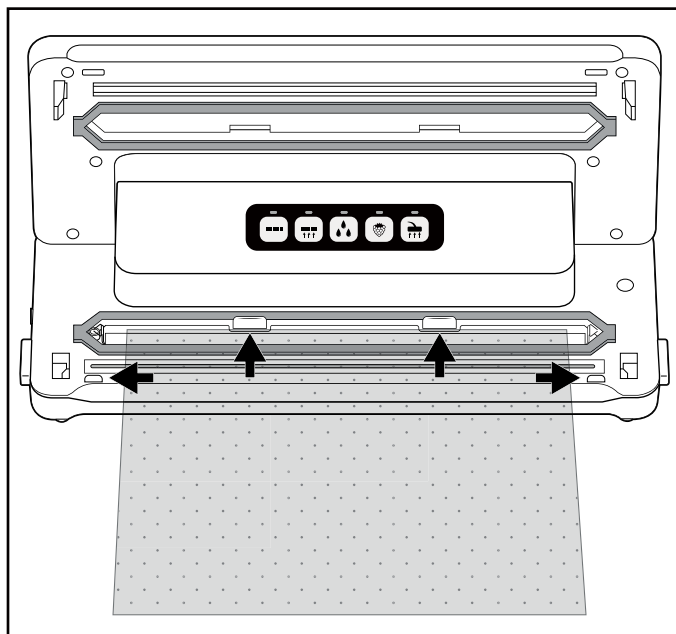



- 1) Поставете отворения край на плика в уреда така, че отворът на плика да се намира централно на долния уплътнителен пръстен **5**. Пликът трябва да се постави максимум до задните ограничители **6** и да се намира между предните ограничители **7**. В противен случай вакуумирането и термичното залепване не се извършват правилно:





- 2) Затворете капака на уреда **1**. Обърнете внимание, че двата ъгъла на капака на уреда **1** трябва да се фиксират. При необходимост ги натиснете надолу още веднъж в маркировките  и  така, че капакът на уреда **1** да се фиксира и блокира.

УКАЗАНИЕ



- ▶ Внимавайте да не са повредени горният **10** и долният уплътнителен пръстен **5**! В противен случай уредът не може да изсмуче въздуха от плика.
- ▶ Ако някой от уплътнителните пръстени **10/5** е повреден, просто го извадете от вдлъбнатината и притиснете резервния уплътнител във вдлъбнатината.

- 3) При необходимост изберете подходящата за хранителния продукт допълнителна функция. В противен случай прескочете тази стъпка и продължете с точка 4):
- Натиснете бутона  **14**, когато желаете да вакуумирате особено влажен или сочен хранителен продукт като прясно мариновано месо или нарязани плодове.
Влага между фолиото на термозалепващия шев може да доведе до дефект в термозалепващия шев. При активиране на тази функция времето за термично залепване се удължава и термозалепващият шев става по-стабилен.
Когато е активирана допълнителната функция  „Wet“, свети съответният контролен индикатор **14**.
 - Натиснете бутона  **15**, когато желаете да вакуумирате чувствителни на натиск хранителни продукти като торти или горски плодове. При активиране на допълнителната функция „Soft“ вакуумът се намалява и хранителният продукт не се притиска толкова силно. Когато е активирана допълнителната функция  „Soft“, свети съответният контролен индикатор **15**.

УКАЗАНИЕ

- ▶ Когато желаете да вакуумирате влажен и чувствителен на натиск хранителен продукт, можете да активирате едновременно двете допълнителни функции.
- 4) Натиснете бутона  **13**. Контролният индикатор **13** свети и уредът изсмуква въздуха от плика. След изсмукване на въздуха контролният индикатор  **12** светва допълнително. Сега уредът запечатва плика. След завършване на процеса на запечатване двата контролни индикатора **13/12** примигват и след това угасват.
- 5) След угасване на двата контролни индикатора **13/12** можете да отворите капака, като натиснете механизмите за деблокиране на капака **8** и отворите нагоре капака на уреда **1**. Извадете вакуумирания и запечатан плик.

УКАЗАНИЕ

- ▶ Можете да прекъснете процеса на вакуумиране по всяко време, като натиснете отново бутона  **13**. Съответният контролен индикатор **13** угасва. Ако натиснете отново бутона  **13**, процесът на вакуумиране продължава.
Ако уредът вече е преминал към процеса на запечатване и допълнително свети контролният индикатор **12**, процесът може да се прекъсне също с бутона  **12**. Контролните индикатори **13/12** първо примигват и след това угасват. Уредът спира процеса на запечатване.
- ▶ След като сте вакуумирали и залепили 5 плика един след друг, оставете уреда да се охлади в продължение на около 1 минута. По време на тази фаза на охлаждане е възможно уредът да не може да се стартира.
След фазата на охлаждане отново можете да използвате нормално уреда (дори след по-малко от минута).

СЪВЕТ – ГОТВЕНЕ „SOUS VIDE“

- ▶ Тъй като включеното в окомплектовката на доставката фолио е годно за температури между -20 °C и +110 °C, можете да го използвате за така нареченото готвене „sous vide“ (готвене под вакуум). „Sous vide“ идва от френски и означава „под вакуум“. При готвенето под вакуум продуктите за готвене (главно риба или месо, но е възможно и зеленчуци) се опаковат във вакуумен плик и след това се готвят в него на ниска температура (около 50 до 90 °C) на водна баня или пара. Предимството на това готвене се състои в това, че изпаряващите се овкусители или аромати не могат да излязат по време на готвенето. Продуктите за готвене не изсъхват и витамините и ароматите се запазват. Пресни или сухи подправки, които също се опаковат във вакуумен плик, отдават по-интензивно вкуса си на продуктите за готвене.

Вакуумиране на съдове и повторно затварящи се пликове

УКАЗАНИЯ

- ▶ Не вакуумирайте пликове, съдържащи единствено течности.
- ▶ Когато желаете да вакуумирате само течности, напр. супи, използвайте подходящ за вакуумиране съд. Внимавайте изсмукващият клапан на съда да не се вдава в напълнената течност. При необходимост оставете достатъчно разстояние до ръба на съда.
- ▶ Когато желаете да вакуумирате пликове с влажни/сочни хранителни продукти, внимавайте в уреда да не се засмукват течности. Но в случай че неволно бъдат всмукани малки количества течности или хранителни продукти, те попадат в малката събирателна ваничка, намираща се между долния уплътнителен пръстен **5**.

С включените в окомплектовката на доставката вакуумни маркучи 17 и съответните адаптери 18/19/20 можете да вакуумирате съдове и повторно затварящи се пликове. При някои пликове или съдове на различни производители е възможно да не е необходим адаптер 18/19/20 и да можете да поставите черния съединителен елемент на вакуумния маркуч 17 директно в плика/съда. Пробвайте кой адаптер 18/19/20 затваря най-добре и дали изобщо е необходим един от адаптерите 18/19/20.

УКАЗАНИЕ



- ▶ Подходящи пликове и съдове могат да се закупят отделно чрез нашия онлайн магазин, вж. глава „Поръчка на резервни части“.
- ▶ Вакуумните маркучи 17 и адаптерите 18/19/20 са съвместими също с пликове и съдове на други производители.

Адаптер	подходящ напр. за
Адаптер А 18	CASO* (серия VacuBoxx), Ernesto, различни пликове с вентил
Адаптер Б 19	FoodSaver** (кутии за свежо съхранение FFC02XX, FFC002X, 003X, 005X, 008X, 010X, комплект кутии за храна T020-00024), различни пликове с вентил
Адаптер В 20	CASO* (комплект вакуумни съдове, тапа за вино), FoodSaver** (комплект съдове FSC003)
Без адаптер	FoodSaver** (тапа за вино, кутия за маринование)

* CASO е регистрирана търговска марка на Caso Holding GmbH.





* Foodsaver е регистрирана търговска марка на Sunbeam Products, Inc.

Вакуумиране на пликове

- 1) Свържете вакуумен маркуч 17 към засмукващото приспособление  9 на уреда.
- 2) Изберете подходящия адаптер А/Б 18/19 за плика, който желаете да вакуумирате и го поставете на вакуумния маркуч 17.
- 3) Затворете капака на уреда 1. Обърнете внимание, че двата ъгъла на капака на уреда 1 трябва да се фиксират. При необходимост ги натиснете още веднъж надолу в маркировките  и , така че капакът на уреда 1 да се фиксира и блокира.
- 4) Затворете старателно плика, който ще вакуумирате. Вакуумирането функционира само когато пликът е напълно затворен. Препоръчваме да позиционирате плика така, че изсмукващият отвор на плика да лежи на гладка повърхност.

- 5) Натиснете силно адаптера А/Б **18/19** към изсмукващия отвор на плика.
- 6) Натиснете бутона  **16**. Контролният индикатор **16** свети и уредът изсмуква въздуха от плика. След изсмукване на въздуха контролният индикатор **16** угасва.
- 7) Сега можете да отстраните адаптера А/Б **18/19** от плика.

Вакуумиране на съдове

- 1) Свържете вакуумен маркуч **17** към засмукващото приспособление  **9** на уреда.
- 2) Изберете подходящия адаптер **18/19/20** за съда, който желаете да вакуумирате и го поставете на вакуумния маркуч **17**.
- 3) Затворете капака на уреда **1**. Обърнете внимание, че двата ъгъла на капака на уреда **1** трябва да се фиксират. При необходимост ги натиснете още веднъж надолу в маркировките  и , така че капакът на уреда **1** да се фиксира и блокира.
- 4) Свържете адаптера **18/19/20** към съответното приспособление на съда. Допълнителна информация ще намерите в ръководството за потребителя на съда.
- 5) Натиснете бутона  **16**. Контролният индикатор **16** свети и уредът изсмуква въздуха от съда. След изсмукване на въздуха контролният индикатор **16** угасва.
- 6) Сега можете да отстраните адаптера **18/19/20** от съда и уреда.

Почистване

ОПАСНОСТ

Опасност за живота, причинена от електрически ток!

- ▶ Изключете мрежовия щепсел от контакта, преди да започнете с почистването.
- ▶ Уверете се, че при почистването не прониква влага в уреда.

ВНИМАНИЕ

Възможно е повреждане на уреда.

- ▶ Не използвайте агресивни или абразивни почистващи препарати, тъй като те могат да повредят повърхността на корпуса.
- ▶ Не използвайте твърди или остри предмети, за да отстраните евентуални остатъци от залепването от термозалепващата тел **4**. В противен случай е възможно термозалепващата тел **4** или изолацията да се повредят.

Почистване на уреда

- ◆ Почиствайте повърхността на корпуса с леко навлажнена кърпа и мек миещ препарат.
- ◆ Избършете горния ⑩ и долния уплътнителен пръстен ⑤, както и притискащото уплътнение ⑪, с влажна кърпа. Уверете се, че уредът е сух, преди да го използвате отново.
- ◆ Избършете вакуумните ръкави ⑰ и адаптера ⑱/⑲/⑳ с влажна кърпа. При силно замърсяване можете да измиете тези части също в топла вода с малко миещ препарат. Уверете се, че всички части са сухи, преди да ги използвате отново.
- ◆ Мийте събирателната ваничка за течности, намираща се в долния уплътнителен пръстен ⑤, в топла вода с малко миещ препарат.



При необходимост можете да миете събирателната ваничка също и в съдомиялна машина. При това внимавайте събирателната ваничка да не се притиска и по възможност използвайте горната кошница на съдомиялната машина.

Съхранение

От долната страна на уреда има вградено място за навиване на кабела ④, на което можете да навивате кабела за свързване към мрежата, когато не използвате уреда. Навийте мрежовия кабел по посока на показаните стрелки на мястото за навиване на кабела ④.

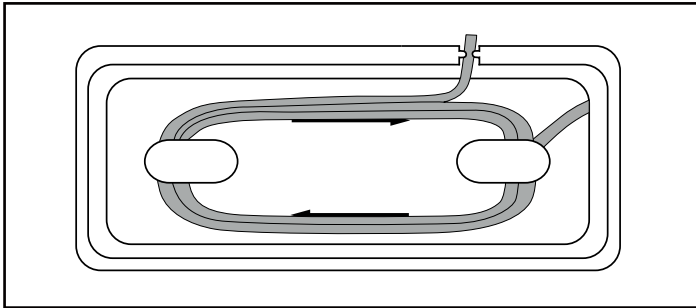

По този начин избягвате притискане и замърсяване на кабела за свързване към мрежата и превръщането му в източник на опасност при свободно провисване:

ВНИМАНИЕ

Възможно е повреждане на уреда.

► По време на съхранение капакът на уреда ❶ не трябва да се фиксира! В случай че капакът на уреда ❶ е фиксиран, се упражнява постоянен натиск върху горния ❷ и долния уплътнителен пръстен ❸, както и върху притискащото уплътнение ❹. Това може да влоши функционирането им.

◆ Съхранявайте уреда на чисто, сухо място, което не е изложено на пряка слънчева светлина.

Предаване за отпадъци

Отнася се само за Франция:

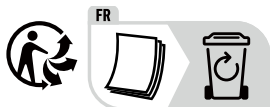

Продуктът, опаковката и ръководство за експлоатация могат да се рециклират и подлежат на разширена отговорност на производителя, както и на разделно събиране на отпадъци.

Предаване на уреда за отпадъци



Показаният встрани символ на зачеркнат контейнер за отпадъци на колела показва, че този уред подлежи на Директивата 2012/19/EU. Съгласно тази Директива, след изтичане на срока на ползване, уредът не трябва да се изхвърля с обикновените битови отпадъци, а да се предаде в специален събирателен пункт, дело за обработка и рециклиране на отпадъци или във фирма за управление на отпадъци.

Това предаване за отпадъци е безплатно за вас. Пазете околната среда и предавайте отпадъците според правилата.

В случай че вашият излязъл от употреба уред съдържа лични данни, вие носите отговорност за изтриването им, преди да го върнете.



Информация относно възможностите за предаване за отпадъци на излезлия от употреба продукт можете да получите от Вашата общинска или градска управа.

Предаване на опаковката за отпадъци



Опаковъчните материали са подбрани от гледна точка на екологичната съвместимост и утилизацията и затова могат да се рециклират. Предайте ненужните ви вече опаковъчни материали за отпадъци съгласно действащите местни разпоредби.

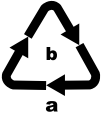

Предайте опаковката за отпадъци в съответствие с екологичните изисквания. Вземете под внимание обозначението върху различните опаковъчни материали и при необходимост ги събирайте отделно. Опаковъчните материали са обозначени със съкращения (a) и цифри (b) със следното значение: 1–7: пластмаси, 20–22: хартия и картон, 80–98: композитни материали.

Гаранция

Уважаеми клиенти, за този уред получавате 3 години гаранция от датата на покупката. В случай на несъответствие на продукта с договора за продажба Вие имате законно право да предявите рекламация пред продавача на продукта при условията и в сроковете, определени в глава трета, раздел II и III и глава четвърта от Закона за предоставяне на цифрово съдържание и цифрови услуги и за продажба на стоки (ЗПЦСЦУПС)*.

Вашите права, произтичащи от посочените разпоредби, не се ограничават от нашата по-долу представена търговска гаранция, не са свързани с разходи за потребителите и независимо от нея продавачът на продукта отговаря за липсата на съответствие на потребителската стока с договора за продажба съгласно ЗПЦСЦУПС.

Гаранционни условия

Гаранционният срок е 3 години от датата на получаване на стоката. Пазете добре оригиналната касова бележка. Този документ е необходим като доказателство за покупката. Ако в рамките на три години от датата на закупуване на този продукт се появи дефект на материала или производствен дефект, продуктът ще бъде безплатно ремонтиран или заменен. Гаранцията предполага в рамките на тригодишния гаранционен срок да се представят дефектният уред, касовата бележка (касовият бон), както и всички други документи, установяващи наличието на дефект и писмено да се обясни в какво се състои дефектът и кога е възникнал. Ако дефектът е покрит от нашата гаранция, Вие ще получите обратно ремонтирания или нов продукт. В случай на замяна на дефектна стока първоначалните гаранционен срок и гаранционни условия се запазват. В случай на ремонт на дефектна стока, срокът на ремонта се прибавя към гаранционния срок. За евентуално наличните и установени повреди и дефекти още при покупката трябва да се съобщи веднага след разопаковането. Евентуалните ремонти след изтичане на гаранционния срок са срещу заплащане.

Ремонтът или замяната на продукта не поражда нова гаранция.

Обхват на гаранцията

Уредът е произведен грижливо според строгите изисквания за качество и добросъвестно изпитан преди доставка. Гаранцията важи за дефекти на материала или производствени дефекти. Гаранцията не обхваща консумативите, както и частите на продукта, които подлежат на нормално износване, поради което могат да бъдат разглеждани като бързо износващи се части (например филтри или приставки) или повредите на чупливи части (например прекъсвачи, батерии или такива произведени от стъкло). Гаранцията отпада, ако уредът е повреден поради неправилно използване или в резултат на неосъществяване на техническа поддръжка.

За правилната употреба на продукта трябва точно да се спазват всички указания в упътването за експлоатация. Предназначение и действия, които не се препоръчват от упътването за експлоатация или за които то предупреждава, трябва задължително да се избягват. Продуктът е предназначен само за частна, а не за професионална употреба. При злоупотреба и неправилно третиране, употреба на сила и при интервенции, които не са извършени от клона на нашия оторизиран сервиз, гаранцията отпада.

Процедура при гаранционен случай

За да се гарантира бърза обработка на Вашия случай, следвайте следните указания:

- За всички запитвания подгответе касовата бележка и идентификационния номер (IAN 406562_2207) като доказателство за покупката.
- Вземете артикулния номер от фабричната табелка.
- При възникване на функционални или други дефекти първо се свържете по телефона или чрез имейл с долупосочения сервизен отдел. След това ще получите допълнителна информация за уреждането на Вашата рекламация.
- След съгласуване с нашия сервиз можете да изпратите дефектния продукт на посочения Ви адрес на сервиза безплатно за Вас, като приложите касовата бележка (касовия бон) и посочите писмено в какво се състои дефектът и кога е възникнал. За да се избегнат проблеми с приемането и допълнителни разходи, задължително използвайте само адреса, който Ви е посочен. Осигурете изпращането да не е като експресен товар или като друг специален товар. Изпратете уреда заедно с всички принадлежности, доставени при покупката, и осигурете достатъчно сигурна транспортна опаковка.

Ремонтен сервиз / извънгаранционно обслужване

Ремонти извън гаранцията можете да възложите на клона на нашия сервиз срещу заплащане. Той с удоволствие ще Ви направи предварителна калкулация. Можем да обработваме само уреди, които са достатъчно опаковани и изпратени с платени транспортни разходи.

Внимание: Изпратете Вашия уред на клона на нашия сервиз почистен и с указание за дефекта.

Уредите, предмет на извънгаранционно обслужване, изпратени с неплатени транспортни разходи – с наложен платеж, като експресен или друг специален товар – не се приемат.

Ние ще извършим безплатно изхвърлянето на изпратените от Вас дефектни уреди.

Сервизно обслужване

BG България
Тел.: 00800 111 4920
Е-мейл: kompernass@idl.bg

IAN 406562_2207

Вносител

Моля, обърнете внимание, че следващият адрес не е адрес на сервиза.
Първо се свържете с горепосочения сервизен център.

КОМПЕРНАС ХАНДЕЛС ГМБХ

БУРГЦРАСЕ 21

44867 БОХУМ

ГЕРМАНИЯ

www.kompernass.com

* Като физическо лице – потребител, независимо от настоящата търговска гаранция, Вие се ползвате от правата на законовата гаранция, предоставена от Закона за предоставяне на цифрово съдържание и цифрови услуги и за продажбата на стоки /ЗПЦСЦУПС/. По-специално Вие имате право при несъответствие на стоката да бъде извършен ремонт или замяна по Ваш избор, освен ако това е невъзможно или е свързано с непропорционално големи разходи за продавача. Вие имате право на пропорционално намаляване на цената или на разваляне на договора при наличие на условията на чл. 33, ал. 3 от ЗПЦСЦУПС. Условията и сроковете на законовата гаранция са регламентирани в глава трета, раздел II и III и в глава четвърта на ЗПЦСЦУПС

Поръчка на резервни части

Резервни части за този продукт можете да поръчвате удобно и постоянно по интернет на www.kompernass.com.

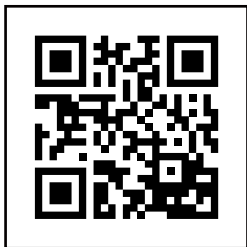

Сканирайте QR кода с вашия смартфон/таблет. С този QR код влизате директно на нашата уеб страница и можете да разгледате и поръчате наличните резервни части.

УКАЗАНИЕ

- ▶ Ако имате проблеми при поръчването онлайн, можете да се свържете с нашия сервизен център по телефона или по имейл.
- ▶ При поръчката винаги посочвайте също артикулния номер (напр. 406562_2207), обозначен на титулния лист на това ръководство за потребителя.
- ▶ Моля, имайте предвид, че не за всички страни доставчици е възможна онлайн поръчка на резервни части.

Περιεχόμενα

Εισαγωγή	332
Προβλεπόμενη χρήση	332
Παραδοτέος εξοπλισμός και έλεγχος μεταφοράς	332
Αποσυσκευασία	332
Περιγραφή συσκευής	333
Τεχνικά χαρακτηριστικά	334
Υποδείξεις ασφαλείας	334
Τοποθέτηση και σύνδεση	336
Απαιτήσεις για το χώρο τοποθέτησης	336
Ηλεκτρική σύνδεση	336
Λειτουργίες	337
Συμβουλές	337
Συγκόλληση σωληνωτής μεμβράνης	339
Δημιουργία κενού	342
Δημιουργία κενού στη σωληνωτή μεμβράνη	342
Δημιουργία κενού σε δοχεία και επανασφραγιζόμενες σακούλες	344
Καθαρισμός	346
Καθαρισμός συσκευής	347
Αποθήκευση	347
Απόρριψη	348
Απόρριψη συσκευής	348
Απόρριψη συσκευασίας	348
Εγγύηση της Kompernass Handels GmbH	349
Σέρβις	350
Εισαγωγέας	350
Παραγγελία ανταλλακτικών	351

Εισαγωγή

Συγχαρητήρια για την αγορά της νέας σας συσκευής!

Με αυτή την αγορά αποφασίσατε την απόκτηση ενός μοντέρνου και υψηλής ποιότητας προϊόντος. Οι οδηγίες χρήσης αποτελούν τμήμα αυτού του προϊόντος. Περιέχουν σημαντικές υποδείξεις για την ασφάλεια, τη χρήση και την απόρριψη. Πριν από τη χρήση του προϊόντος, εξοικειωθείτε με όλες τις υποδείξεις χειρισμού και ασφάλειας. Χρησιμοποιείτε αυτό το προϊόν μόνο όπως περιγράφεται και για τα αναφερόμενα πεδία χρήσης. Παραδώστε όλα τα έγγραφα σε περίπτωση παράδοσης του προϊόντος σε τρίτους.

Προβλεπόμενη χρήση

Η συσκευή αυτή προβλέπεται αποκλειστικά για την συγκόλληση και τη δημιουργία κενού τροφίμων σε ποσότητες συνήθεις σε νοικοκυριά και μόνο για ιδιωτική οικιακή χρήση. Αυτή η συσκευή δεν προορίζεται για επαγγελματική ή βιομηχανική χρήση και για συνεχή χρήση.

Μία άλλη ή διαφορετική χρήση από τα ανωτέρω αναφερόμενα ισχύει ως μη σύμφωνη με τους κανονισμούς. Απαιτήσεις οποιουδήποτε είδους λόγω φθορών από μη προβλεπόμενη χρήση αποκλείονται. Την ευθύνη φέρει αποκλειστικά ο χρήστης.

Παραδοτέος εξοπλισμός και έλεγχος μεταφοράς

Η συσκευή παραδίδεται κανονικά με τα εξής στοιχεία:

- Συσκευή σφράγισης τροφίμων
- 1x Ρολό μεμβράνης
- 2 x Εύκαμπτοι σωλήνες
- 3 x Αντάπτορες
- 1x Εφεδρικός στεγανοποιητικός δακτύλιος
- Οι παρούσες οδηγίες χρήσης

ΥΠΟΔΕΙΞΗ

- ▶ Ελέγχετε τον παραδοτέο εξοπλισμό ως προς την πληρότητα και για εμφανείς φθορές.
- ▶ Σε περίπτωση ελλιπούς παραδοτέου εξοπλισμού ή ζημιών λόγω ελλιπούς συσκευασίας ή λόγω μεταφοράς, απευθυνθείτε στην ανοικτή τηλεφωνική γραμμή εξυπηρέτησης (βλ. κεφάλαιο **Σέρβις**).

Αποσυσκευασία

- ◆ Αφαιρέστε όλα τα εξαρτήματα της συσκευής, τη σωληνωτή μεμβράνη και τις οδηγίες χρήσης από το κουτί.
- ◆ Αφαιρέστε όλα τα υλικά της συσκευασίας.

- ♦ Απομακρύνετε την προστατευτική μεμβράνη από το πεδίο χειρισμού.

ΚΙΝΔΥΝΟΣ





- Τα υλικά συσκευασίας δεν επιτρέπεται να χρησιμοποιούνται από τα παιδιά ως παιχνίδι. Υπάρχει κίνδυνος ασφυξίας.

Περιγραφή συσκευής

Εικόνα A

- 1 Καπάκι συσκευής
- 2 Στόμιο αναρρόφησης
- 3 Διάταξη τύλιξης καλωδίου
- 4 Σύρμα συγκόλλησης
- 5 Κάτω στεγανοποιητικός δακτύλιος
- 6 Πίσω οριοθετήσεις
- 7 Μπροστινές οριοθετήσεις
- 8 Απασφάλιση καπακιού
- 9 Διάταξη αναρρόφησης 
- 10 Άνω στεγανοποιητικός δακτύλιος
- 11 Σύνδεσμος στεγανοποίησης



Εικόνα B

- 12 Πλήκτρο  (Εναρξη/διακοπή λειτουργίας «Συγκόλληση») με λυχνία ελέγχου (κόκκινο χρώμα)
- 13 Πλήκτρο  (Εναρξη/διακοπή λειτουργίας «Δημιουργία κενού και συγκόλληση») με λυχνία ελέγχου (κόκκινο χρώμα)
- 14 Πλήκτρο  (Ενεργοποίηση/απενεργοποίηση επιπρόσθετης λειτουργίας «Wet») με λυχνία ελέγχου (πράσινο χρώμα)
- 15 Πλήκτρο  (Ενεργοποίηση/απενεργοποίηση επιπρόσθετης λειτουργίας «Soft») με λυχνία ελέγχου (πράσινο χρώμα)
- 16 Πλήκτρο  (Εναρξη/διακοπή λειτουργίας «Δημιουργία κενού») με λυχνία ελέγχου (πράσινο χρώμα)

Εικόνα C

- 17 Εύκαμπτος σωλήνας κενού
- 18 Αντάπτορας A
- 19 Αντάπτορας B
- 20 Αντάπτορας C

Τεχνικά χαρακτηριστικά

Τάση λειτουργίας	220 - 240 V ~ (εναλλασσόμενη τάση), 50/60 Hz
Κατανάλωση ρεύματος	125 W
Κατηγορία προστασίας	II /  (Διπλή μόνωση)
	Όλα τα εξαρτήματα αυτής της συσκευής, τα οποία έρχονται σε επαφή με τρόφιμα, μπορούν να χρησιμοποιούνται με ασφάλεια σε τρόφιμα.

Υποδείξεις ασφαλείας

ΚΙΝΔΥΝΟΣ ΗΛΕΚΤΡΟΠΛΗΞΙΑΣ!

- Πριν από τη χρήση ελέγχετε τη συσκευή ως προς εξωτερικές εμφανείς φθορές. Μη θέτετε σε λειτουργία μία συσκευή που έχει φθορές.
- Εάν το καλώδιο σύνδεσης δικτύου της συσκευής υποστεί βλάβη, πρέπει να αντικατασταθεί από τον κατασκευαστή ή το τμήμα εξυπηρέτησης πελατών ή ένα αντίστοιχα εξειδικευμένο άτομο, ώστε να αποφευχθούν τυχόν κίνδυνοι.
- Ποτέ μη χρησιμοποιείτε τη συσκευή με ένα ελαττωματικό καλώδιο.
- Μη χρησιμοποιείτε επεκτάσεις καλωδίων ή πολύπριζα, τα οποία δεν αντιστοιχούν στους απαιτούμενους κανονισμούς ασφαλείας.
- Ποτέ μην ανοίγετε το περίβλημα της συσκευής!
- Τραβήξτε το βύσμα από την πρίζα προτού ξεκινήσετε τον καθαρισμό.
- Εξασφαλίστε ότι κατά τον καθαρισμό δεν θα εισχωρήσει υγρασία μέσα στη συσκευή.

⚠ ΚΙΝΔΥΝΟΣ ΤΡΑΥΜΑΤΙΣΜΟΥ!

- Επισκευές στη συσκευή επιτρέπεται να πραγματοποιούνται μόνο από εξουσιοδοτημένα και εξειδικευμένα συνεργεία ή από το τμήμα εξυπηρέτησης πελατών. Μέσω ακατάλληλων επισκευών μπορεί να προκληθούν κίνδυνοι τραυματισμών για το χρήστη ή ζημιές στη συσκευή. Επίσης ακυρώνεται η αξίωση εγγύησης.
- Η πρίζα πρέπει να είναι εύκολα προσβάσιμη, έτσι ώστε το καλώδιο να μπορεί να τραβηχτεί εύκολα σε περίπτωση ανάγκης.
- Ο καθαρισμός και η συντήρηση χρήστη δεν επιτρέπεται να διεξάγονται από παιδιά, χωρίς επίβλεψη.
- Αυτή η συσκευή επιτρέπεται να χρησιμοποιείται από παιδιά άνω των 8 ετών, καθώς και από άτομα με περιορισμένες φυσικές, αισθητηριακές ή νοητικές ικανότητες ή ελλείψεις από άποψη εμπειρίας και γνώσεων, εφόσον επιτηρούνται ή έχουν ενημερωθεί αναφορικά με την ασφαλή χρήση της συσκευής και κατανοούν τους προκύπτοντες κινδύνους.
- Τα παιδιά δεν επιτρέπεται να παίζουν με τη συσκευή!
- Τα παιδιά πρέπει να επιτηρούνται, ώστε να εξασφαλίζεται ότι δεν παίζουν με τη συσκευή.
- Ποτέ μην αφήνετε τη συσκευή χωρίς επιτήρηση, όταν είναι έτοιμη προς λειτουργία. Μετά τη χρήση ή σε διακοπές κατά την εργασία βγάζετε πάντα το βύσμα από την πρίζα, για να αποφεύγετε ανεπιθύμητη εκκίνηση.

⚠ ΠΡΟΣΟΧΗ - ΥΛΙΚΕΣ ΖΗΜΙΕΣ!

- Μη χρησιμοποιείτε εξωτερικό χρονοδιακόπτη ή ξεχωριστό τηλεχειριστήριο για να λειτουργήσετε τη συσκευή.

ΥΠΟΔΕΙΞΗ

- Για την εναλλαγή του προϊόντος μεταξύ 50 και 60 Hz δεν απαιτείται κάποια ενέργεια από τον χρήστη. Το προϊόν προσαρμόζεται τόσο στα 50 όσο και στα 60 Hz.

Τοποθέτηση και σύνδεση

Απαιτήσεις για το χώρο τοποθέτησης

Για μια ασφαλή και άψογη λειτουργία της συσκευής, ο χώρος τοποθέτησης πρέπει να πληροί τις ακόλουθες προϋποθέσεις:





- Τοποθετείτε τη συσκευή επάνω σε μια σταθερή, επίπεδη και οριζόντια βάση.
- Μη λειτουργείτε τη συσκευή σε καυτά, βρεγμένα ή πολύ υγρά περιβάλλοντα ή κοντά σε εύφλεκτα υλικά.
- Η πρίζα πρέπει να είναι εύκολα προσβάσιμη, έτσι ώστε το καλώδιο δικτύου να μπορεί να τραβηχτεί εύκολα σε περίπτωση ανάγκης.

Ηλεκτρική σύνδεση

ΠΡΟΣΟΧΗ

- Πριν από τη σύνδεση της συσκευής συγκρίνετε τα δεδομένα σύνδεσης (τάση και συχνότητα) επάνω στην πινακίδα τύπου με αυτά του δικτύου ηλεκτρικού ρεύματος. Αυτά τα στοιχεία πρέπει να συμφωνούν, ώστε να μην προκαλούνται ζημιές στη συσκευή.
 - Βεβαιώνεστε ότι το καλώδιο δικτύου της συσκευής δεν έχει φθορές και ότι δεν τοποθετείται επάνω σε καυτές επιφάνειες και/ή αιχμηρές ακμές.
 - Προσέχετε ώστε το καλώδιο δικτύου να μην τεντώνεται υπερβολικά ή κάμπτεται.
 - Μην αφήνετε το καλώδιο δικτύου να κρέμεται πάνω από γωνίες (κίνδυνος να σκοντάψει κάποιος).
- ◆ Βάλτε το βύσμα στην πρίζα.





Λειτουργίες

Πλήκτρο		Λειτουργία
	12	Έναρξη/διακοπή λειτουργίας «Συγκόλληση» (χωρίς δημιουργία κενού)
	13	Έναρξη/διακοπή λειτουργίας «Δημιουργία κενού και συγκόλληση»
	14	Ενεργοποίηση/απενεργοποίηση επιπρόσθετης λειτουργίας «Wet» (για ιδιαίτερα υγρά τρόφιμα)
	15	Ενεργοποίηση/απενεργοποίηση επιπρόσθετης λειτουργίας «Soft» (για τρόφιμα με ευαισθησία στην πίεση, όπως π.χ. φρούτα ή τάρτες)
	16	Έναρξη/διακοπή λειτουργίας «Δημιουργία κενού εξωτερικά» (για δημιουργία κενού με εύκαμπτο σωλήνα και αντάπτορα)

Συμβουλές

Στον παρακάτω πίνακα θα βρείτε υποδείξεις σχετικά με τη βέλτιστη προετοιμασία και επεξεργασία των τροφίμων.

Τρόφιμο	Υποδείξεις	Προτεινόμενο δοχείο	Προτεινόμενη επιπρόσθετη λειτουργία
Κρέας/ψάρι	<ul style="list-style-type: none"> Χρησιμοποιείτε μόνο φρέσκα προϊόντα, Μην διακόπτετε την ψυκτική αλυσίδα 	– Σακούλα	
Λαχανικά	<ul style="list-style-type: none"> Ξεφλούδισμα ή πλύσιμο και στέγνωμα Ζεματίζετε για λίγα λεπτά σε βραστό νερό, ψύχετε με παγωμένο νερό και στεγνώνετε, ώστε να αποφύγετε απώλεια της γεύσης και του χρώματος ή σχηματισμό αερίων* κατά τη διάρκεια της αποθήκευσης 	– Σακούλα	

Τρόφιμο	Υποδειξεις	Προτεινόμε- νο δοχείο	Προτεινόμενη επιπρόσθετη λειτουργία
Φυλλώδη λαχανικά/σαλάτα	<ul style="list-style-type: none"> – Πλύσιμο και στέγνωμα – Δεν ενδείκνυνται για ψύξη 	– Δοχείο	
Φρούτα	– Ξεφλούδισμα ή πλύσιμο και στέγνωμα	– Ψυγείο: δοχείο	
		– Καταψύκτης: σακούλα	 
Βότανα	<ul style="list-style-type: none"> – Πλύσιμο και στέγνωμα – Ολόκληρα κλαράκια 	– Σακούλα	
Αρτοσκευά- σματα		– Δοχείο	
		– Σακούλα	
Τρόφιμα σε σκόνη	– Τοποθετήστε ένα κομμάτι χαρτί κουζίνας στο επάνω μέρος της σακούλας/του δοχείου ή δημιουργήστε κενό στην αρχική συσκευασία	<ul style="list-style-type: none"> – Σακούλα – Δοχείο 	
Κρύα υγρά		– Δοχείο	
Κρύα, μαγειρε- μένα τρόφιμα		– Δοχείο	
		– Σακούλα	

* Ισχύει π.χ. για όλα τα είδη λάχανων (μπρόκολο, λαχανάκια Βρυξελλών, λαχανίδες κ.λπ.), τα σπαράγγια, τα γλυκομπίζελα, τα φασόλια, τα μπρόκολα Romanesco και το λάχανο μποκ τσσί.

Συγκόλληση σωληνωτής μεμβράνης

ΥΠΟΔΕΞΕΙΣ ΓΙΑ ΤΗΝ ΜΕΜΒΡΑΝΗ

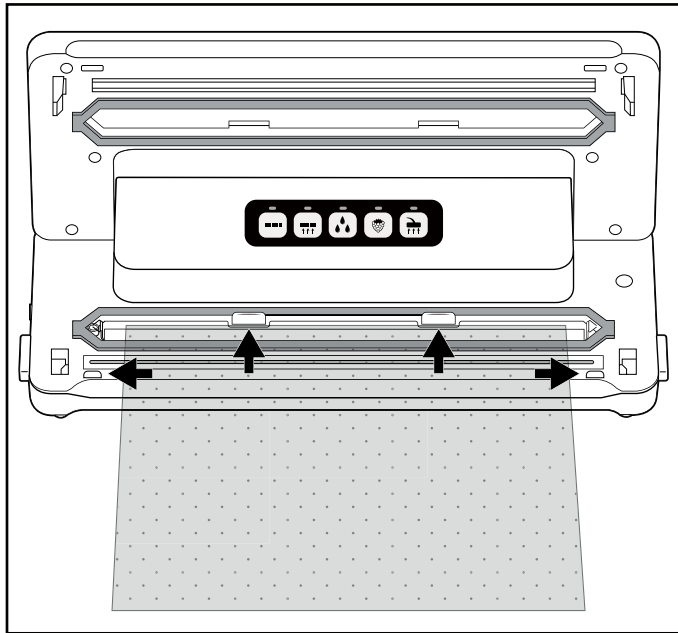

- ▶ Η μεμβράνη επιτρέπεται να έχει μέγιστο πλάτος 30 εκ. Αλλιώς δεν μπορεί να συγκολληθεί σωστά.
- ▶ Χρησιμοποιείτε για αυτή τη συσκευή μόνο μεμβράνες που έχουν από τη μια πλευρά μια δομή (τελείες ή αυλακώσεις) και ένα πάχος περ. 0,17 - 0,29 χιλ. (170 - 290 μ) και είναι κατασκευασμένες από νάilon (πολυαμιδίο) πολυαιθυλένιο. Αλλιώς, η ραφή συγκόλλησης δεν θα είναι στεγανή και η συσκευή μπορεί να υποστεί βλάβη. Αναγνωρίζετε τις μεμβράνες αυτού του τύπου από τα στοιχεία επάνω στη συσκευασία. Ανάλογα με τον τύπο και το πάχος της μεμβράνης, ποικίλει η ποιότητα της ραφής συγκόλλησης.
- ▶ Η απεσταλμένη μεμβράνη ενδείκνυται για θερμοκρασίες μεταξύ -20°C και +110°C.
- ▶ Η εσώκλειστη μεμβράνη δεν περιέχει δισφαινόλη Α και είναι κατάλληλη για συσκευές μικροκυμάτων. Ωστόσο, ποτέ μη θερμαίνετε τις σακούλες που είναι εντελώς συγκολλημένες μέσα στη συσκευή μικροκυμάτων. Η σακούλα μπορεί να σκάσει! Η μια πλευρά της σακούλας πρέπει να είναι ανοιχτή. Θερμαίνετε τη σακούλα το πολύ για 3 λεπτά και το μέγιστο στους 900 W.

- 1) Κόψτε όσο πιο ίσια γίνεται το επιθυμητό μήκος για την σακούλα σας από την σωληνωτή μεμβράνη με ένα ψαλίδι.
- 2) Ανοίξτε το καπάκι της συσκευής **1**, πιέζοντας τις απασφαλίσεις καπακιού **8** και ανοίγοντας προς τα επάνω το καπάκι της συσκευής **1**.
- 3) Τοποθετήστε το ανοιχτό άκρο της σακούλας τόσο μέσα στη συσκευή, ώστε το άνοιγμα της σακούλας να βρίσκεται στο κέντρο μέσα στον κάτω στεγανοποιητικό δακτύλιο **5**. Η σακούλα επιτρέπεται να πιέζει το μέγιστο έως τις πίσω οριοθετήσεις **6** και πρέπει να βρίσκεται μεταξύ των μπροστινών οριοθετήσεων **7**. Εάν η σακούλα βρίσκεται πάνω από τη μία ή και τις δύο οριοθετήσεις **6/7**, δεν μπορεί να γίνει σωστή συγκόλλησή της:



ΥΠΟΔΕΙΞΗ

► Το άνοιγμα της σακούλας πρέπει να εφάπτεται επακριβώς με το σύρμα συγκόλλησης **4**. Αλλιώς η συγκόλληση δεν θα διεξαχθεί σωστά.

- 4) Κλείστε το καπάκι της συσκευής **1**. Ο σύνδεσμος στεγανοποίησης **11** πιέζει την σακούλα στο σύρμα συγκόλλησης **4**, ώστε να δημιουργηθεί μια λεία ραφή. Προσέξτε εδώ ώστε και οι δύο γωνίες του καπακιού της συσκευής **1** να κουμπώνουν. Πιέστε τις εάν απαιτείται άλλη μια φορά στις σημάνσεις  και  προς τα κάτω, έτσι ώστε το καπάκι της συσκευής **1** να κουμπώσει και να ασφαλιστεί.
- 5) Πιέστε το πλήκτρο  **12**. Η λυχνία ελέγχου **12** ανάβει. Μόλις ολοκληρωθεί η διαδικασία σφράγισης, η λυχνία ελέγχου **12** αναβοσβήνει σύντομα και στη συνέχεια σβήνει.

ΥΠΟΔΕΙΞΗ

► Μπορείτε να διακόψετε ανά πάσα στιγμή τη διαδικασία σφράγισης, πιέζοντας εκ νέου το πλήκτρο  **12**. Η λυχνία ελέγχου **12** αναβοσβήνει και κατόπιν σβήνει.

ΠΡΟΣΟΧΗ - ΥΛΙΚΕΣ ΖΗΜΙΕΣ

Εάν η λυχνία ελέγχου ② δεν σβήσει κατά τη διάρκεια της διαδικασίας σφράγισης μετά από το αργότερο 10 δευτερόλεπτα, η συσκευή παρουσιάζει βλάβη!

- ▶ Τραβήξτε αμέσως το βύσμα από την πρίζα. Μην προσπαθήσετε να επισκευάσετε οι ίδιοι τη συσκευή. Απευθυνθείτε στο τμήμα εξυπηρέτησης πελατών.
- 6) Ανοίξτε το καπάκι της συσκευής ❶, πιέζοντας τις απασφαλίσεις καπακιού ❸ και ανοίγοντας προς τα επάνω το καπάκι της συσκευής ❶. Απομακρύνετε τη σακούλα. Αυτή έχει συγκολληθεί μόνο από το ένα άκρο.

ΥΠΟΔΕΙΞΗ

- ▶ Βεβαιωθείτε ότι η ραφή συγκόλλησης είναι σωστή. Μια σωστή ραφή συγκόλλησης σημαίνει μια λεία, ίσια λωρίδα χωρίς πτυχώσεις.
- 7) Γεμίστε τη σακούλα. Πρέπει να αφήσετε τουλάχιστον 6 εκ. της σακούλας έως το άκρο που θα συγκολληθεί.

ΠΡΟΣΟΧΗ - ΥΛΙΚΕΣ ΖΗΜΙΕΣ

- ▶ Γεμίστε την σακούλα έτσι, ώστε να μην εξέλθουν σε καμία περίπτωση υπολείμματα τροφίμων ή υγρά κατά την συγκόλληση και εισχωρήσουν στην συσκευή.
- 8) Εάν δεν θέλετε να δημιουργήσετε κενό στη συσκευή, συγκολλήστε τώρα την άλλη, ανοιχτή πλευρά.

ΥΠΟΔΕΙΞΗ

- ▶ Περιμένετε μερικά δευτερόλεπτα, προτού συγκολλήσετε την επόμενη σακούλα, ώστε να μπορέσει η συσκευή να κρυώσει. Κατά τη διάρκεια της φάσης μείωσης της θερμοκρασίας, δεν είναι δυνατή η έναρξη της λειτουργίας «Συγκόλληση».

Δημιουργία κενού

Δημιουργία κενού στη σωληνωτή μεμβράνη



Κατά τη συγκόλληση μπορείτε να αναρροφήσετε και τον αέρα από τη σακούλα (δημιουργία κενού):

ΥΠΟΔΕΙΞΗ

- ▶ Μην δημιουργείτε κενό σε σακούλες, στις οποίες υπάρχουν αποκλειστικά υγρά.
- ▶ Εάν επιθυμείτε να δημιουργήσετε κενό σε σακούλες με υγρά/χυμώδη τρόφιμα, φροντίστε ώστε να μην αναρροφηθούν υγρά στη συσκευή. Σε περίπτωση ακούσιας αναρρόφησης μικρών ποσοτήτων υγρών ή τροφίμων, καταλήγουν στο μικρό δοχείο συλλογής που βρίσκεται ανάμεσα στον κάτω στεγανοποιητικό δακτύλιο ⑤.

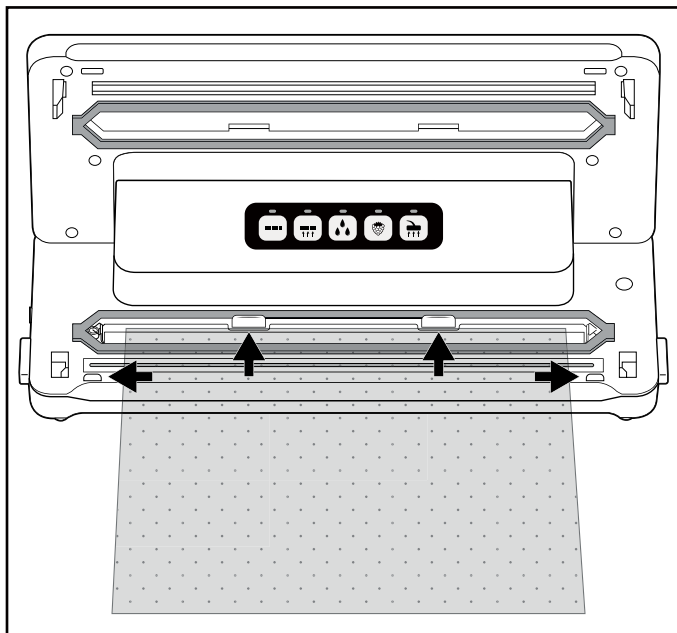



- 1) Τοποθετήστε το ανοιχτό άκρο της σακούλας τόσο μέσα στη συσκευή, ώστε το άνοιγμα της σακούλας να βρίσκεται στο κέντρο μέσα στον κάτω στεγανοποιητικό δακτύλιο ⑤. Η σακούλα επιτρέπεται να πιέζει το μέγιστο έως τις πίσω οριοθετήσεις ⑥ και πρέπει να βρίσκεται μεταξύ των μπροστινών οριοθετήσεων ⑦. Αλλιώς δεν θα λειτουργεί η αναρρόφηση και η συγκόλληση:





- 2) Κλείστε το καπάκι της συσκευής ①. Προσέξτε εδώ ώστε και οι δύο γωνίες του καπακιού της συσκευής ① να κουμπώνουν. Πιέστε τις εάν απαιτείται άλλη μια φορά στις σημάνσεις  και  προς τα κάτω, έτσι ώστε το καπάκι της συσκευής ① να κουμπώσει και να ασφαλιστεί.

ΥΠΟΔΕΙΞΗ



- ▶ Προσέξτε ώστε ο άνω **10** και ο κάτω στεγανοποιητικός δακτύλιος **5** να μην πάθουν ζημιές! Αλλιώς η συσκευή δεν μπορεί να αναρροφήσει τον αέρα από την σακούλα.
- ▶ Εάν έχει υποστεί ζημιά ένας από τους στεγανοποιητικούς δακτυλίου **10/5**, τραβήξτε τον έξω από την εσοχή και εισαγάγετε τον εφεδρικό στεγανοποιητικό δακτύλιο στην εσοχή.

- 3) Εφόσον απαιτείται, επιλέξτε την κατάλληλη επιπρόσθετη λειτουργία για τα τρόφιμά σας. Αλλιώς, παραλείψτε αυτό το βήμα χειρισμού και συνεχίστε με το Σημείο 4):
- Πιέστε το πλήκτρο  **14** εάν θέλετε να δημιουργήσετε κενό σε ιδιαίτερα υγρά ή χυμώδη τρόφιμα, όπως είναι το φρέσκο μαρινarisμένο κρέας ή τα κομμένα λαχανικά.
Εάν υπάρχει υγρασία μεταξύ της μεμβράνης στη ραφή συγκόλλησης, μπορεί να προκύψουν λανθασμένες ραφές συγκόλλησης. Κατά την ενεργοποίηση αυτής της λειτουργίας, αυξάνεται ο χρόνος της συγκόλλησης, έτσι ώστε να είναι σταθερότερη η ραφή συγκόλλησης.
Όταν ενεργοποιηθεί η επιπρόσθετη λειτουργία  «Wet», ανάβει η αντίστοιχη λυχνία ελέγχου **14**.
 - Πιέστε το πλήκτρο  **15**, εάν θέλετε να δημιουργήσετε κενό για τρόφιμα ευαίσθητα στην πίεση, όπως τάρτες ή μούρα. Σε ενεργοποίηση της επιπρόσθετης λειτουργίας «Soft», μειώνεται κάπως η υποπίεση και το τρόφιμο δεν πιέζεται τόσο δυνατά.
Όταν ενεργοποιηθεί η επιπρόσθετη λειτουργία  «Soft», ανάβει η αντίστοιχη λυχνία ελέγχου **15**.

ΥΠΟΔΕΙΞΗ

- ▶ Εάν θέλετε να δημιουργήσετε κενό σε ένα υγρό και ευαίσθητο στην πίεση τρόφιμο, μπορείτε επίσης να ενεργοποιήσετε ταυτόχρονα και τις δύο επιπρόσθετες λειτουργίες.
- 4) Πιέστε το πλήκτρο  **13**. Η λυχνία ελέγχου **13** ανάβει και η συσκευή αναρροφάει τον αέρα από τη σακούλα. Μόλις αναρροφηθεί ο αέρας, ανάβει επιπλέον η λυχνία ελέγχου  **12**. Η συσκευή σφραγίζει τη σακούλα. Μόλις ολοκληρωθεί η διαδικασία σφράγισης, αναβοσβήνουν και οι δύο λυχνίες ελέγχου **13/12** και στη συνέχεια σβήνουν.
- 5) Όταν σβήσουν και οι δύο λυχνίες ελέγχου **13/12**, μπορείτε να ανοίξετε το καπάκι πιέζοντας τις απασφαλίσεις του καπακιού **8** και ανοίγοντας το καπάκι της συσκευής **1** προς τα επάνω. Αφαιρέστε τη σφραγισμένη σακούλα σε κενό.

ΥΠΟΔΕΙΞΗ

- ▶ Μπορείτε να διακόψετε τη διαδικασία δημιουργίας κενού ανά πάσα στιγμή, πιέζοντας εκ νέου το πλήκτρο  **13**. Η αντίστοιχη λυχνία ελέγχου **13** σβήνει. Εάν πιέσετε το πλήκτρο  **13** εκ νέου, η διαδικασία δημιουργίας κενού συνεχίζεται.
Εάν η συσκευή έχει μεταβεί ήδη στη διαδικασία ασφάλισης και επιπλέον ανάβει η λυχνία ελέγχου **12**, η διαδικασία μπορεί να διακοπεί και με το πλήκτρο  **12**. Οι λυχνίες ελέγχου **13/12** πρώτα αναβοσβήνουν και μετά σβήνουν. Η συσκευή σταματάει τη διαδικασία σφράγισης.
- ▶ Εάν έχετε σφραγίσει σε κενό και συγκολληθεί διαδοχικά 5 σακούλες, αφήστε τη συσκευή να κρυώσει για περίπου 1 λεπτό. Κατά τη διάρκεια της φάσης κρυώματος, ενδέχεται η συσκευή να μην μπορεί να εκκινηθεί. Μετά τη φάση μείωσης της θερμοκρασίας, μπορείτε να συνεχίσετε να χρησιμοποιείτε τη συσκευή κανονικά (ακόμα και όταν δεν έχει περάσει ένα ολόκληρο λεπτό).

ΥΠΟΔΕΙΞΗ - «ΜΑΓΕΙΡΕΜΑ SOUS VIDE [ΣΕ ΚΕΝΟ ΑΕΡΟΣ]»

- ▶ Επειδή η εσώκλειστη μεμβράνη ενδείκνυται για θερμοκρασίες μεταξύ -20°C και $+110^{\circ}\text{C}$, μπορείτε να την χρησιμοποιήσετε για το λεγόμενο «μαγείρεμα sous vide». Το «Sous-vide» είναι γαλλική έκφραση και σημαίνει «σε κενό». Στο μαγείρεμα σε κενό, το προϊόν μαγειρέματος (κυρίως ψάρι ή κρέας, ωστόσο είναι δυνατόν και σε λαχανικά) τοποθετείται σε σακούλα κενού που συγκολλάται και μαγειρεύεται εκεί μέσα σε χαμηλή θερμοκρασία (περ. 50 έως 90°C) σε μπεν μαρί ή σε ατμό. Το πλεονέκτημα σε αυτή τη διαδικασία είναι ότι δεν χάνονται οι πτητικές γευστικές ουσίες ή τα αρώματα. Το προϊόν μαγειρέματος δεν στεγνώνει και διατηρούνται οι βιταμίνες και τα αρώματα. Η γεύση των βοτάνων ή των καρυκευμάτων που εσωκλείονται στη σακούλα κενού γίνεται εντονότερη και μεταφέρεται στο προϊόν μαγειρέματος.

Δημιουργία κενού σε δοχεία και επανασφραγιζόμενες σακούλες

ΥΠΟΔΕΙΞΙΣ

- ▶ Μην δημιουργείτε κενό σε σακούλες, στις οποίες υπάρχουν αποκλειστικά υγρά.
- ▶ Εάν επιθυμείτε να δημιουργήσετε κενό αποκλειστικά σε υγρά, π.χ. σουπές, χρησιμοποιήστε ένα κατάλληλο για δημιουργία κενού δοχείο. Φροντίστε ώστε η βαλβίδα αναρρόφησης του δοχείου να μην έρχεται σε επαφή με το υγρό. Εφόσον απαιτείται, αφήστε επαρκή απόσταση από το χείλος του δοχείου.
- ▶ Εάν επιθυμείτε να δημιουργήσετε κενό σε σακούλες με υγρά/χυμώδη τρόφιμα, φροντίστε ώστε να μην αναρροφηθούν υγρά στη συσκευή. Σε περίπτωση ακούσιας αναρρόφησης μικρών ποσοτήτων υγρών ή τροφίμων, καταλήγουν στο μικρό δοχείο συλλογής που βρίσκεται ανάμεσα στον κάτω στεγανοποιητικό δακτύλιο **5**.

Με τους εύκαμπτους σωλήνες κενού **17** που υπάρχουν στον παραδοτέο εξοπλισμό και τους αντίστοιχους αντάπτορες **18/19/20**, μπορείτε να δημιουργήσετε κενό σε δοχεία και επανασφραγιζόμενες σακούλες. Σε ορισμένες σακούλες ή δοχεία διαφορετικών κατασκευαστών, ενδέχεται να μην απαιτείται αντάπτορας **18/19/20** και να μπορείτε να τοποθετήσετε απευθείας το μαύρο τεμάχιο ζεύξης στον εύκαμπο σωλήνα κενού **17** στη σακούλα/στο δοχείο. Δοκιμάστε ποιος αντάπτορας **18/19/20** κλείνει καλύτερα και εάν είναι απαραίτητος κάποιος από τους αντάπτορες **18/19/20**.

ΥΠΟΔΕΙΞΗ



- ▶ Διατίθενται ξεχωριστά σακούλες και δοχεία στο ηλεκτρονικό μας κατάστημα, βλ. σχετικά το Κεφάλαιο «Παραγγελία ανταλλακτικών».
- ▶ Οι εύκαμπτοι σωλήνες κενού **17** και οι αντάπτορες **18/19/20** είναι επίσης συμβατοί με σακούλες και δοχεία άλλων κατασκευαστών.

Αντάπτορες	π.χ. κατάλληλοι για
Αντάπτορας A 18	CASO* (Σειρά VacuBoxx), Ernesto, διάφορες σακούλες με βαλβίδα
Αντάπτορας B 19	FoodSaver** (Δοχεία FFC02XX, FFC002X, 003X, 005X, 008X, 010X, σετ δοχείων φαγητού T020-00024), διάφορες σακούλες με βαλβίδα
Αντάπτορας C 20	CASO* (Σετ δοχείων σε κενό, πώματα φιαλών κρασιού), FoodSaver** (Σετ δοχείων FSC003)
Χωρίς αντάπτορα	FoodSaver** (Πώμα κρασιού, κουτί μαριναρισματος)

* Το CASO είναι καταχωρημένο εμπορικό σήμα της Caso Holding GmbH.





**Το FoodSaver είναι καταχωρημένο εμπορικό σήμα της Sunbeam Products, Inc.

Δημιουργία κενού σε σακούλα

- 1) Συνδέστε έναν εύκαμπο σωλήνα κενού **17** στη διάταξη αναρρόφησης  **9** της συσκευής.
- 2) Επιλέξτε τον αντίστοιχο αντάπτορα A/B **18/19** για τη σακούλα, στην οποία θέλετε να δημιουργήσετε κενό και συνδέστε τον στον εύκαμπο σωλήνα κενού **17**.
- 3) Κλείστε το καπάκι της συσκευής **1**. Προσέξτε εδώ ώστε και οι δύο γωνίες του καπακιού της συσκευής **1** να κουμπώνουν. Πιέστε τις, εάν χρειάζεται, άλλη μια φορά στις σημάνσεις  και  προς τα κάτω, έτσι ώστε το καπάκι της συσκευής **1** να κουμπώσει και να ασφαλιστεί.
- 4) Κλείστε προσεκτικά τη σακούλα, στην οποία θα δημιουργηθεί κενό. Η δημιουργία κενού λειτουργεί μόνο όταν η σακούλα έχει κλείσει εντελώς. Τοποθετήστε τη σακούλα καλύτερα κατά τέτοιο τρόπο, ώστε το άνοιγμα αναρρόφησης της σακούλας να ακουμπάει επάνω σε μια λεία επιφάνεια.

- 5) Πιέστε τον αντάππορα A/B **18/19** σφιχτά επάνω στο άνοιγμα αναρρόφησης στη σακούλα.
- 6) Πιέστε το πλήκτρο  **16**. Η λυχνία ελέγχου **16** ανάβει και η συσκευή αναρροφάει τον αέρα από τη σακούλα. Μόλις αναρροφηθεί ο αέρας, σβήνει η λυχνία ελέγχου **16**.
- 7) Τώρα, μπορείτε να απομακρύνετε τον αντάππορα A/B **18/19** από τη σακούλα.

Δημιουργία κενού σε δοχείο

- 1) Συνδέστε τον εύκαμπο σωλήνα κενού **17** στη διάταξη αναρρόφησης  **9** της συσκευής.
- 2) Επιλέξτε τον κατάλληλο αντάππορα **18/19/20** για το δοχείο, στο οποίο θέλετε να δημιουργήσετε κενό και συνδέστε στον εύκαμπο σωλήνα κενού **17**.
- 3) Κλείστε το καπάκι της συσκευής **1**. Προσέξτε εδώ ώστε και οι δύο γωνίες του καπακιού της συσκευής **1** να κουμπώνουν. Πιέστε τις, εάν χρειάζεται, άλλη μια φορά στις σημάσεις  και  προς τα κάτω, έτσι ώστε το καπάκι της συσκευής **1** να κουμπώσει και να ασφαλιστεί.
- 4) Συνδέστε τον αντάππορα **18/19/20** στην αντίστοιχη διάταξη του δοχείου. Για περισσότερες πληροφορίες, δείτε τις οδηγίες χρήσης του δοχείου.
- 5) Πιέστε το πλήκτρο  **16**. Η λυχνία ελέγχου **16** ανάβει και η συσκευή τραβάει τον αέρα από το δοχείο. Μόλις αναρροφηθεί ο αέρας, σβήνει η λυχνία ελέγχου **16**.
- 6) Μπορείτε τώρα να απομακρύνετε τους αντάππορες **18/19/20** από το δοχείο και από τη συσκευή.

Καθαρισμός

ΚΙΝΔΥΝΟΣ

Κίνδυνος ζωής από ηλεκτροπληξία!

- ▶ Τραβήξτε το βύσμα από την πρίζα προτού ξεκινήσετε τον καθαρισμό.
- ▶ Εξασφαλίστε ότι κατά τον καθαρισμό δεν θα εισχωρήσει υγρασία μέσα στη συσκευή.

ΠΡΟΣΟΧΗ

Πιθανή φθορά της συσκευής.

- ▶ Μη χρησιμοποιείτε επιθετικά ή τριβικά καθαριστικά μέσα, διότι μπορεί να προκαλέσουν διάβρωση στην επιφάνεια του περιβλήματος.
- ▶ Μην χρησιμοποιείτε σκληρά ή αιχμηρά αντικείμενα, για να απομακρύνετε τυχόν κολλημένα υπολείμματα από το σύρμα συγκόλλησης **4**. Διαφορετικά, μπορεί να προκληθεί ζημιά στο σύρμα συγκόλλησης **4** ή στη μόνωση.

Καθαρισμός συσκευής

- ◆ Καθαρίζετε την επιφάνεια περιβλήματος με ένα ελαφρώς νωπό πανί και με ένα ήπιο απορρυπαντικό.
- ◆ Σκουπίζετε τον άνω ❶ και τον κάτω στεγανοποιητικό δακτύλιο ❷, καθώς και τον σύνδεσμο στεγανοποίησης ❸ με ένα νωπό πανί. Εξασφαλίστε ότι η συσκευή έχει στεγνώσει πάλι, προτού την χρησιμοποιήσετε εκ νέου.
- ◆ Σκουπίστε τους σωλήνες κενού ❹, καθώς και τον αντάππορα ❺/❻/❼ με ένα νωπό πανί. Σε επίμονους ρύπους μπορείτε να καθαρίσετε αυτά τα εξαρτήματα και σε ζεστό νερό με λίγο απορρυπαντικό. Πριν από την εκ νέου χρήση, βεβαιωθείτε ότι όλα τα εξαρτήματα είναι στεγνά.
- ◆ Πλύνετε το δοχείο συλλογής υγρών, που βρίσκεται μεταξύ του κάτω στεγανοποιητικού δακτυλίου ❷, με ζεστό νερό και λίγο απορρυπαντικό.



Εφόσον απαιτείται, μπορείτε να καθαρίζετε το δοχείο συλλογής και στο πλυντήριο πιάτων. Φροντίστε ώστε να μην μαγκώσει το δοχείο συλλογής και, εφόσον είναι δυνατό, χρησιμοποιείτε το επάνω καλάθι του πλυντηρίου πιάτων.

Αποθήκευση

Η συσκευή έχει μια ενσωματωμένη διάταξη τύλιξης καλωδίου ❸ στην κάτω πλευρά του περιβλήματος, στην οποία μπορείτε να τυλίξετε το καλώδιο σε περίπτωση μη χρήσης. Τυλίξτε το καλώδιο δικτύου προς την κατεύθυνση των απεικονιζόμενων βελών γύρω από τη διάταξη τύλιξης καλωδίου ❸.

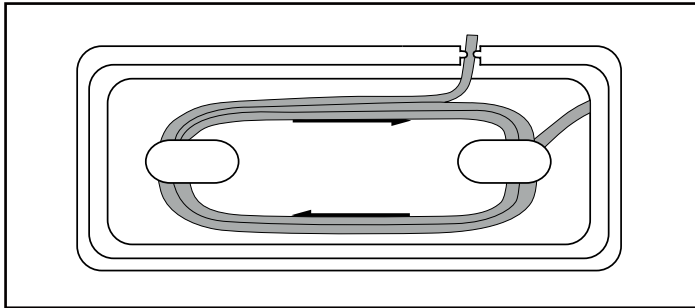

Έτσι το καλώδιο δικτύου δεν μπορεί να μαγκωθεί, να βρομίσει ή να αποτελέσει πηγή κινδύνων εάν κρέμεται:

ΠΡΟΣΟΧΗ

Πιθανή φθορά της συσκευής.

- Κατά την αποθήκευση της συσκευής, μην αφήνετε το καπάκι της συσκευής ❶ να κουμπώνει! Εάν το καπάκι της συσκευής ❶ είναι κουμπωμένο, ασκείται συνεχής πίεση στον άνω ❶ και κάτω στεγανοποιητικό δακτύλιο ❷, καθώς και στον σύνδεσμο στεγανοποίησης ❸. Μπορεί έτσι να επηρεαστεί η λειτουργία τους.

- ♦ Αποθηκεύετε τη συσκευή σε έναν καθαρό, στεγνό χώρο χωρίς απευθείας ηλιακή ακτινοβολία.

Απόρριψη

Ισχύει μόνο για τη Γαλλία:



Points de collecte sur www.quefairedemesdechets.fr
Privilégiez la réparation ou le don de votre appareil !



Το προϊόν, η συσκευασία και οι οδηγίες χρήσης είναι ανακυκλώσιμα, υπόκεινται σε διευρυμένη ευθύνη του κατασκευαστή και η συλλογή τους γίνεται ξεχωριστά.

Απόρριψη συσκευής



Το παρακείμενο σύμβολο ενός διαγραμμένου τροχήλατου κάδου απορριμμάτων υποδηλώνει ότι η συσκευή αυτή υπόκειται στην οδηγία 2012/19/EU. Σύμφωνα με αυτήν την οδηγία, δεν επιτρέπεται να απορριψετε αυτήν τη συσκευή στα οικιακά απορρίμματα στο τέλος του κύκλου ζωής της, αλλά σε ειδικά διαμορφωμένα σημεία συλλογής, κέντρα ανακύκλωσης ή επιχειρήσεις απόρριψης.

Η δυνατότητα απόρριψης παρέχεται δωρεάν. Φροντίζετε το περιβάλλον και τηρείτε τις οδηγίες απόρριψης.

Εφόσον η παλαιά συσκευή σας περιέχει δεδομένα προσωπικού χαρακτήρα, φέρετε εσείς οι ίδιοι την ευθύνη της διαγραφής τους προτού την επιστρέψετε.



Για τις δυνατότητες απόρριψης του προϊόντος μετά το τέλος του κύκλου ζωής του, απευθυνθείτε στην αρμόδια υπηρεσία της κοινότητας ή του δήμου σας.

Απόρριψη συσκευασίας



Τα υλικά συσκευασίας έχουν επιλεγεί σύμφωνα με τους κανόνες προστασίας του περιβάλλοντος και τις τεχνικές απόρριψης και, ως εκ τούτου, είναι ανακυκλώσιμα. Απορρίψτε τα υλικά συσκευασίας που δεν χρησιμοποιούνται πλέον σύμφωνα με τους κατά τόπους ισχύοντες κανονισμούς.

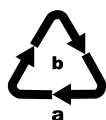

Απορρίψτε τη συσκευασία με τρόπο φιλικό προς το περιβάλλον. Λαμβάνετε υπόψη τη σήμανση στα διάφορα υλικά συσκευασίας και, εφόσον απαιτείται, ξεχωρίζετε τα. Τα υλικά συσκευασίας φέρουν σήμανση με συντομογραφίες (a) και ψηφία (b) με την εξής σημασία: 1-7: Πλαστικά, 20-22: Χαρτί και χαρτόνι, 80-98: Συνθετικά υλικά.

Εγγύηση της Kompnass Handels GmbH

Αξιότιμη πελάτισσα, αξιότιμε πελάτη,

Η παρούσα συσκευή διαθέτει 3 χρόνια εγγύηση από την ημερομηνία αγοράς. Στην περίπτωση ελλείψεων στο προϊόν έχετε νομικά δικαιώματα έναντι του πωλητή του προϊόντος. Αυτά τα νομικά δικαιώματα δεν περιορίζονται μέσω της κατωτέρω αναφερόμενης εγγύησης.

Προϋποθέσεις εγγύησης

Η περίοδος εγγύησης ξεκινά την ημερομηνία αγοράς. Φυλάσσετε την απόδειξη αγοράς. Απαιτείται ως αποδεικτικό αγοράς.

Εάν, εντός τριών ετών από την ημερομηνία αγοράς, παρατηρηθεί κάποιο σφάλμα υλικού ή κατασκευής στο προϊόν, θα επισκευάσουμε ή θα αντικαταστήσουμε (κατόπιν κρίσης μας) το προϊόν δωρεάν ή θα σας επιστραφεί το ποσό αγοράς. Η παρούσα εγγύηση προϋποθέτει ότι η ελαττωματική συσκευή και η απόδειξη αγοράς θα υποβληθούν μαζί με μια σύντομη περιγραφή αναφορικά με το πού βρίσκεται η έλλειψη και τότε παρατηρήθηκε, εντός της περιόδου των τριών ετών.

Εάν το ελάττωμα καλύπτεται από την εγγύησή μας, θα λάβετε το επισκευασμένο ή ένα νέο προϊόν. Η αντικατάσταση του προϊόντος συνεπάγεται, σύμφωνα με τον ΝΟΜΟΣ 2251/1994, ανανέωση του χρόνου εγγύησης. Για την Κύπρο ισχύει: Η επισκευή ή η αντικατάσταση του προϊόντος δε συνεπάγεται ανανέωση του χρόνου εγγύησης.

Περίοδος εγγύησης και νομικές απαιτήσεις λόγω ελλείψεων

Ο χρόνος εγγύησης δεν παρατείνεται μέσω της παροχής εγγύησης. Αυτό ισχύει και για εξαρτήματα, τα οποία έχουν αντικατασταθεί και επισκευαστεί. Ενδεχόμενες ήδη υπάρχουσες ζημιές και ελλείψεις κατά την αγορά πρέπει να γνωστοποιούνται αμέσως μετά την αποσυσκευασία. Μετά τη λήξη του χρόνου εγγύησης, τυχόν εμφανιζόμενες επισκευές χρεώνονται.

Εύρος εγγύησης

Η συσκευή κατασκευάστηκε σύμφωνα με αυστηρές οδηγίες ποιότητας και ελέγχθηκε προσεκτικά πριν από την αποστολή.

Η εγγύηση ισχύει για σφάλματα υλικού ή κατασκευής. Η παρούσα εγγύηση δεν καλύπτει εξαρτήματα του προϊόντος που υπόκεινται σε φυσιολογική φθορά και, ως εκ τούτου, θεωρούνται αναλώσιμα εξαρτήματα ή ζημιές σε εύθραυστα εξαρτήματα, π.χ. διακόπτες, συσσωρευτές ή γυάλινα εξαρτήματα. Η παρούσα εγγύηση ακυρώνεται εάν προκληθεί ζημιά στο προϊόν, εάν δεν γίνεται σωστή χρήση ή συντήρηση. Για μια σωστή χρήση του προϊόντος πρέπει να τηρούνται επακριβώς οι αναφερόμενες υποδείξεις στις οδηγίες χειρισμού. Σκοποί χρήσης και χειρισμοί που δεν συνιστώνται ή για τους οποίους υπάρχει προειδοποίηση πρέπει απαραίτητα να αποφεύγονται. Το προϊόν προορίζεται μόνο για ιδιωτική και όχι για επαγγελματική χρήση. Σε περίπτωση κακής μεταχείρισης και ακατάλληλης χρήσης, χρήσης βίας και παρεμβάσεων, οι οποίες δεν διεξήχθησαν από το εξουσιοδοτημένο μας τμήμα σέρβις, η εγγύηση παύει να ισχύει.

Διαδικασία σε περίπτωση εγγύησης

Για την εξασφάλιση γρήγορης επεξεργασίας του ζητήματός σας, τηρείτε τις ακόλουθες υποδείξεις:

- Για όλες τις ερωτήσεις έχετε έτοιμη την απόδειξη αγοράς και τον κωδικό προϊόντος (IAN) 406562_2207 ως απόδειξη για την αγορά.
- Για τον κωδικό προϊόντος, ανατρέξτε στην πινακίδα τύπου στο προϊόν, σε μια ετικέτα στο προϊόν, στο εξώφυλλο των οδηγιών χρήσης (κάτω αριστερά) ή σε ένα αυτοκόλλητο στην πίσω ή κάτω πλευρά του προϊόντος.
- Εάν προκύψουν σφάλματα λειτουργίας ή άλλες ελλείψεις, επικοινωνήστε κατ' αρχήν με το ακόλουθο αναφερόμενο τμήμα **σέρβις τηλεφωνικά ή με E-Mail**.
- Ένα προϊόν που θεωρείται ελαττωματικό μπορείτε να το αποστείλετε ατελώς στην αναφερόμενη διεύθυνση του σέρβις επισυνάπτοντας την απόδειξη αγοράς (απόδειξη ταμείου) και αναφέροντας που βρίσκεται η έλλειψη και τότε εμφανίστηκε.



Στην ιστοσελίδα www.lidl-service.com μπορείτε να πραγματοποιήσετε λήψη των παρόντων ή άλλων οδηγιών χρήσης, βίντεο προϊόντων και λογισμικού.

Με αυτόν τον κωδικό QR μεταβαίνετε απευθείας στη σελίδα εξυπηρέτησης Lidl (www.lidl-service.com) και εισαγάγοντας τον κωδικό προϊόντος (IAN) 406562_2207 μπορείτε να ανοίξετε τις αντίστοιχες οδηγίες χρήσης.

Σέρβις

GR Σέρβις Ελλάδα
Tel.: 00800 490826606
E-Mail: kompnass@lidl.gr

IAN 406562_2207

Εισαγωγέας

Η ακόλουθη διεύθυνση δεν είναι διεύθυνση σέρβις. Επικοινωνήστε, κατ' αρχήν, με την αναφερόμενη υπηρεσία σέρβις.

KOMPERNASS HANDELS GMBH
BURGSTRASSE 21
44867 BOCHUM
GERMANIA
www.kompnass.com

Παραγγελία ανταλλακτικών

Μπορείτε πάντα να παραγγέlnετε με ευκολία ανταλλακτικά για το προϊόν αυτό στο ίντερνετ, στην ηλεκτρονική διεύθυνση www.kompernass.com.

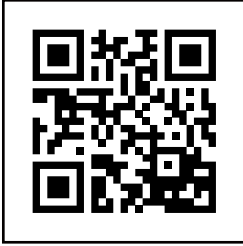

Σαρώστε τον κωδικό QR με το Smartphone/Tablet σας. Με αυτό τον κωδικό QR, μεταβαίνετε απευθείας στον ιστότοπό μας και μπορείτε να δείτε και να παραγγείλετε τα διαθέσιμα ανταλλακτικά.

ΥΠΟΔΕΙΞΗ

- ▶ Εάν έχετε προβλήματα με την ηλεκτρονική παραγγελία, μπορείτε να απευθυνθείτε τηλεφωνικά ή με email στο κέντρο σέρβις μας.
- ▶ Όταν κάνετε την παραγγελία σας, να αναφέρετε πάντα τον κωδικό προϊόντος (π.χ. 406562_2207) που μπορείτε να βρείτε στην πρώτη σελίδα αυτών των οδηγιών χρήσης.
- ▶ Λάβετε υπόψη, ότι δεν είναι δυνατή η ηλεκτρονική παραγγελία ανταλλακτικών σε όλες τις χώρες παράδοσης.

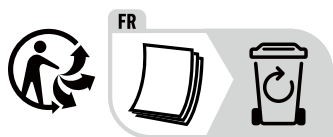

KOMPERNASS HANDELS GMBH

BURGSTRASSE 21
44867 BOCHUM
GERMANY
www.kompernass.com

Last Information Update · Stand der Informationen · Version des informations · Stand van de informatie · Stav informací
Stan informácií · Stav informácií · Estado de las informaciones · Tilstand af information · Versione delle informazioni
Információk állása · Stanje informacij · Stanje informacija · Versiunea informațiilor · Актуалност на информацията
Έκδοση των πληροφοριών: 08 / 2022 · Ident.-No.: SV125C6-082022-1

IAN 406562_2207