



SUP PUMP CSP 12 A1

(FI)

SUP-LAUDAN PUMPPU

Alkuperäisen käyttöohjeen käännös

(DE) (AT) (CH)

SUP-PUMPE

Originalbetriebsanleitung

(SE)

SUP-PUMP

Översättning av original bruksanvisningen

IAN 445509_2307

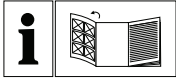

FI

Käännä ennen lukemista kuvallinen sivu esiin ja tutustu seuraavaksi laitteen kaikkiin toimintoihin.

SE

Vik ut bildsidan och ha den till hands när du läser igenom anvisningarna och gör dig bekant med apparatens / maskinens funktioner.

DE AT CH

Klappen Sie vor dem Lesen die Seite mit den Abbildungen aus und machen Sie sich anschließend mit allen Funktionen des Gerätes vertraut.

FI	Alkuperäisen käyttöohjeen käännös	Sivu	1
SE	Översättning av original bruksanvisningen	Sidan	11
DE/AT/CH	Originalbetriebsanleitung	Seite	21

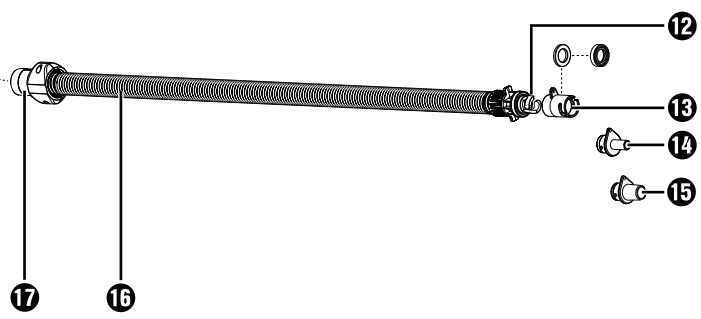
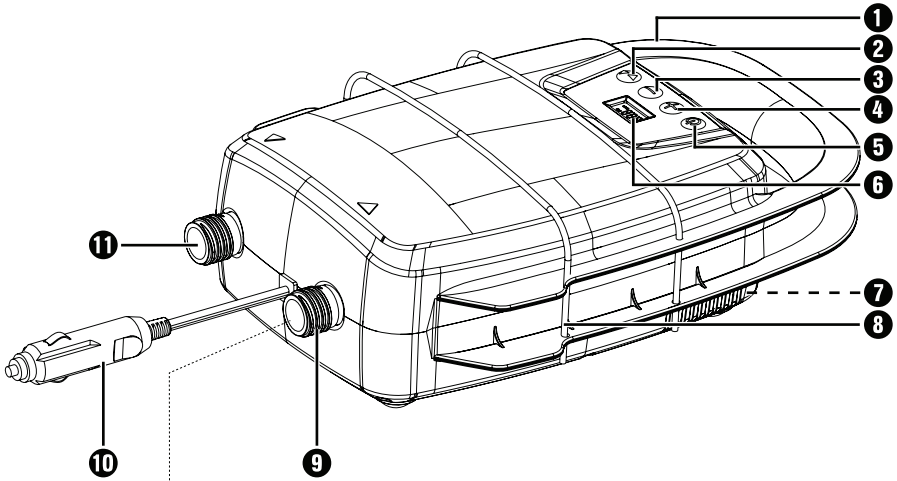

Sisällysluettelo

Johdanto	2
Määräystenmukainen käyttö	2
Tuotteen osat	2
Toimituksen sisältö	2
Tekniset tiedot	3
Sähkötyökaluja koskevia yleisiä turvallisuusohjeita	3
1. Työpaikan turvallisuus	3
2. Sähköturvallisuus	3
3. Henkilöiden turvallisuus	4
4. Sähkötyökalun käyttö ja käsittely	4
5. Huolto	5
Laitekohtaisia turvallisuusohjeita	5
Ennen käyttöönottoa	6
Toiminta ja käyttö	6
Näyttö	6
Paineen säätäminen	6
Lisäosat	6
Ilman pumppaaminen/yhjentäminen	6
Sulakkeen vaihto	7
Huolto ja puhdistus	7
Vianmääritys	7
Säilytys	8
Hävittäminen	8
Laitteen hävittäminen	8
Pakkauksen hävittäminen	8
Kompernass Handels GmbH:n takuu	8
Huolto	9
Maahantuoja	9
Alkuperäisen vastaavuusvakuutuksen käänös	10

SUP-LAUDAN PUMPPU CSP 12 A1

Johdanto

Onnitelut uuden laitteen hankinnasta. Olet valinnut laadukkaan tuotteen. Käyttöohje on osa tätä tuotetta. Se sisältää turvallisuutta, käyttöä ja hävittämistä koskevia tärkeitä ohjeita. Tutustu ennen tuotteen käyttöä kaikkiin käyttö- ja turvallisuusohjeisiin. Käytä tuotetta vain kuvatulla tavalla ja vain mainittuihin käyttötarkoituksiin. Kun luovutat tuotteen eteenpäin, liitä mukaan kaikki tuotetta koskevat asiakirjat.

Määräystenmukainen käyttö

Laite on tarkoitettu SUP-lautojen täyttämiseen mukana toimitettavaa sovitinta käyttämällä. Laite ei sovelly käytettäväksi paineilmatyökaluja kanssa. Laitteen muu käyttö tai muuttaminen on määrästenvastaista, ja siihen liittyy huomattava tapaturmariski.

Emme vastaa määräystenvastaisesta käytöstä aiheutuneista vahingoista. Laitetta ei ole tarkoitettu kaupalliseen käyttöön.

HUOMAUTUS

- Käyttöohje on säilytettävä aina laitteen välittömässä läheisyydessä ja käyttäjien saatavilla.

Tuotteen osat

- 1 Kantokahva
- 2 Valintapainike ▼▲
- 3 – painike
- 4 + painike
- 5 Virtakytkin 
- 6 Näyttö
- 7 4 x laitejalka laitteen pohjassa
- 8 Kuminauha
- 9 Ilmanpoistoliitäntä
- 10 12 V:n ajoneuvoliitäntäpistoke
- 11 Täyttöliitäntä
- 12 Letkun sovitinliitäntä
- 13 Lisäosa korkeapaineelle (keskikokoinen tiiviste esiasennettu)
- 14 Mini-Boston-lisäosa
- 15 Boston-lisäosa
- 16 Letku
- 17 Letkun lukitusliitäntä

Toimituksen sisältö

- 1 SUP-laudan pumppu (sis. 12 V:n ajoneuvoliitäntäpistokkeen ja liitäntäletkun)
- 1 Boston-lisäosa
- 1 Mini-Boston-lisäosa
- 1 lisäosa korkeapaineelle (keskikokoinen tiiviste esiasennettu)
- 2 tiivistettä (paksu/ohut)
- 1 käyttöohje

Tekniset tiedot

Nimellisjännite/	12 V \equiv (tasavirta)/
Nimellisteho	110 W
Nimellisnopeus	3500 rpm
Käyttöpaino:	kork. 1,38 bar (20 PSI)
Ilmavirta (ilmapumppu):	n. 350 l/min
Toimintatapa	S2 Lyhytaikainen käyttö jatkuvalla kuorimituksella, 10 minuutin ajan.
Paino	1,68 kg

Ajoneuvoliitäntäpiste

Sulake: 15 A

Melutiedot

Melun mitattu arvo on määritetty vastaavasti EN 62841-1 ja EN 1012-1.

A-painotettu melutaso työpaikalla on tyypillisesti:

Äänenpainetaso

(operaattoriasemalla): $L_{PA} = 84,4$ dB

Virhemarginaali: $K = 3$ dB

2000/14/EG ja 2005/88/EG mukaan:

Mitattu äänitehotaso: $L_{WA} = 86,2$ dB

Virhemarginaali: $K = 2,02$ dB

Äänentehotaso taattu: $L_{WA} = 88$ dB



Käytä kuulosuojaimia!

Laitteessa olevien ohjekilpien selitykset!



Lue käyttöohje ja turvallisuusohjeet ennen käyttöönottoa!



Käytä kuulosuojaimia!



Älä altista sateelle!



Kuumien pintojen aiheuttama vaara!



Äänentehotaso taattu
 $L_{WA} = 88$ dB



Sähkötyökaluja koskevia yleisiä turvallisuusohjeita



VAROITUS!

- Lue kaikki tätä sähkötyökalua koskevat turvallisuus- ja käyttöohjeet ja huomioi kuvat sekä sähkötyökalun tekniset tiedot. Seuraavien ohjeiden laiminlyönti voi aiheuttaa sähköiskun, tulipalon ja/tai vakavia loukkaantumisia.

Säilytä kaikki turvallisuusohjeet ja muut ohjeet myöhempää käyttöä varten.

Turvallisuusohjeissa käytetty käsite "sähkötyökalu" koskee sekä verkkokäyttöisiä sähkötyökaluja (virtajohtolliiset) että akkukäyttöisiä sähkötyökaluja (ilman virtajohtoa).

1. Työpaikan turvallisuus

- Pidä työskentelyalue puhtaana ja huolehdi hyvästä valaistuksesta. Epäjärjestys ja valaistamattomat työskentelyalueet saattavat johtaa onnettomuuksiin.
- Älä käytä sähkötyökalua räjähdyksalttiissa ympäristöissä, joissa on helposti syttyviä nesteitä, kaasuja tai pölyä. Sähkötyökaluilla työstämisessä syntyy kipinöitä, jotka voivat sytyttää pölyn tai höyryt.
- Pidä lapset ja muut henkilöt poissa sähkötyökalun lähetyviltä työskentelyn aikana. Voit helposti menettää sähkötyökalun hallinnan, jos tarkkaavaisuutesi häiriintyy.

2. Sähköturvallisuus

- Sähkötyökalun pistokkeen on sovittava pistorasiaan. Pistoketta ei saa muuttaa millään tavalla.
Älä käytä adapteripistokkeita suojamaadoitettujen sähkötyökalujen kanssa. Muuttamattomat pistokkeet ja sopivat pistorasiat vähentävät sähköiskun vaaraa.
- Vältä kekokontaktia maadoitettujen pintojen, kuten putkien, lämpöpattereiden, liesien ja jääkaappien kanssa. Sähköiskun vaara on tavallista suurempi, jos kehosi on maadoitettu.

- c) Suojaa sähkötyökaluja sateelta ja kosteudelta. Veden pääsy sähkölaitteeseen lisää sähköiskun vaaraa.
- d) Älä käytä liitäntäjohtoa väärin sähkötyökalun kantamiseen tai ripustamiseen, äläkä irrota pistoketta pistorasiasta vetämällä virtajohdosta. Pidä liitäntäjohto loitolla kuumuudesta, öljystä, terävistä reunoista ja laitteen liikkuvista osista. Vaurioituneet tai kietoutuneet liitäntäjohdot lisäävät sähköiskun vaaraa.
- e) Jos työskentelet sähkötyökalulla ulkona, käytä ainoastaan jatkojohtoja, joiden käyttö on sallittu myös ulkona. Ulkokäyttöön soveltuvan jatkojohdon käyttö pienentää sähköiskun vaaraa.
- f) Jos sähkötyökalun käyttöä kosteassa ympäristössä ei voida välttää, on käytettävä vikavirtakytkintä. Vikavirtakytkimen käyttö pienentää sähköiskun vaaraa.

3. Henkilöiden turvallisuus

- a) Ole tarkkaavainen, keskity siihen, mitä olet tekemässä ja toimi harkiten työskennellessäsi sähkötyökalun kanssa. Älä käytä sähkötyökalua, jos olet väsynyt tai huumausaineiden, alkoholin tai lääkeaineiden vaikutuksen alaisena. Pienikin tarkkaavaisuuden herpaantuminen sähkötyökalua käytettäessä voi aiheuttaa vakavia loukkaantumisia.
- b) Käytä henkilökohtaista suojaruustusta ja aina suojalaseja. Sähkötyökalun tyyppin ja käyttötarvikkeen edellyttämien henkilökohtaisten turvaruusteiden, kuten pölyltä suojaavan hengityssuojaimen, liukumattomien turvajalkineiden, suojakypärän tai kuulosuojainten, käyttö vähentää loukkaantumisriskiä.
- c) Varo tahatonta käynnistämistä. Varmista, että sähkötyökalu on kytketty pois päältä, ennen kuin liität sen sähköverkkoon ja/tai kiinnität akun, otat sähkötyökalun käteen tai annat sitä. Tapaturmat ovat mahdollisia, jos sormesi on virtakytkimellä, kun annat sähkötyökalua, tai jos sähkötyökalu on kytketty päälle, kun liität sen sähköverkkoon.

- d) Poista kaikki säätötyökalut ja kiintoavaimet ennen sähkötyökalun käynnistämistä. Sähkötyökalun pyöriässä osassa oleva työkalu tai avain voi aiheuttaa loukkaantumisia.
- e) Vältä työskentelyä epätavallisessa asennossa. Huolehdi tukevasta asennosta ja säilytä tasapaino koko ajan. Näin pystyt yllättävissä tilanteissa hallitsemaan sähkötyökalua paremmin.
- f) Käytä soveltuvaa vaateetusta. Älä käytä löysiä vaatteita tai koruja. Pidä hiukset ja vaatteet poissa liikkuvien osien lähetyviltä. Löysä vaateetus, korut tai pitkät hiukset voivat jäädä kiinni liikkuviin osiin.
- g) Jos laitteeseen voidaan asentaa pölynpoistaja/tai pölynkeruulaite, se/ne on liitettävä laitteeseen, ja niitä on käytettävä oikein. Pölynpoistolaitteen käyttäminen voi vähentää pölyn aiheuttamia vaaroja.
- h) Suhtaudu turvallisuusasioihin niiden vaatimalla vakavuudella ja noudata aina turvallisuusohjeita, vaikka olisitkin käyttänyt sähkötyökalua jo useita kertoja ja se olisi sinulle tuttua. Jo muutaman sekunninsadasosan tarkkaamattomuus voi johtaa vakaviin loukkaantumisiin.

4. Sähkötyökalun käyttö ja käsittely

- a) Älä ylikuormita sähkötyökalua. Käytä kulloiseenkin työhön soveltuvaa sähkötyökalua. Sopiva sähkötyökalu mahdollistaa tehokkaamman ja turvallisemman työskentelyn ohjeistetulla tehoalueella.
- b) Älä käytä sähkötyökalua, jonka kytkin on viallinen. Sähkötyökalu, jota ei voi enää kytkeä päälle tai pois päältä, on vaarallinen ja vaatii korjausta.
- c) Irrota pistoke pistorasiasta ja/tai poista irrotettava akku, ennen kuin teet säätöjä laitteeseen, vaihdat työkaluja tai asetat sähkötyökalun sivuun. Tällä varoimella estetään sähkötyökalun tahaton käynnistyminen.
- d) Säilytä käyttämättömät sähkötyökalut lasten ulottumattomissa. Älä luovuta sähkötyökalua henkilöille, jotka eivät osaa käyttää sitä tai eivät ole lukeneet näitä ohjeita. Sähkötyökalut ovat vaarallisia kokemattomien henkilöiden käsissä.

- e) Hoida sähkö- ja vaihtotyökaluja huolellisesti. Varmista, että liikkuvat osat toimivat moitteettomasti, että ne eivät juutu kiinni ja että mikään osa ei ole murtunut tai vahingoittunut niin, että sähkötyökalun toiminta häiriintyy. Korjauta vaurioituneet osat ennen sähkötyökalun käyttöä. Moni tapaturma johtuu huonosti huolletuista sähkötyökaluista.
- f) Pidä terät terävinä ja puhtaina. Huolella hoidetut ja leikkuureunoiltaan terävät leikkuuterät eivät juutu niin helposti kiinni, ja niiden ohjaaminen on helpompaa.
- g) Käytä sähkötyökaluja, vaihtotyökaluja jne. tässä annettujen ohjeiden mukaisesti. Huomioi työskentelyolosuhteet ja suoritettava tehtävä. Sähkötyökalujen käyttö muussa kuin niille tarkoitettussa käyttötarkoituksessa voi aiheuttaa vaaratilanteita.
- h) Pidä kahvat ja tartuntapinnat kuivina ja puhtaina. Niissä ei saa olla öljyä tai rasvaa. Jos kahvat ja tartuntapinnat ovat liukkaat, sähkötyökalun turvallinen käyttö ja hallinta ei ole mahdollista ennalta arvaamattomissa tilanteissa.

5. Huolto

- a) Anna sähkötyökalu vain pätevän ammattihenkilöstön korjattavaksi ja varmista, että vialliset osat korvataan ainoastaan alkuperäisvaraosilla. Näin voidaan taata sähkötyökalun turvallinen toiminta myös korjauksen jälkeen.
- b) Anna pistorasia tai liitäntäjohto vain sähkötyökalun valmistajan tai sen asiakaspuolelta vaihdettavaksi. Näin voidaan taata sähkötyökalun turvallisen toiminnan säilyminen.

Laitekohtaisia turvallisuusohjeita

- Lapset sekä henkilöt, joiden fyysiset, aistilliset tai henkiset kyvyt ovat rajalliset tai joilla ei ole riittävää kokemusta tai tietoa laitteen käytöstä, eivät saa käyttää tätä laitetta. Lapset eivät saa leikkiä laitteella. Lapset eivät saa suorittaa puhdistusta tai käyttäjähuoltoa.
- Lapset tulee pitää poissa tämän laitteen lähetyiltä.
- Vältä laitteen käyttöä alle +5 °C:n lämpötiloissa.
- Tätä laitetta ei saa altistaa sateelle tai upottaa veteen.
- Älä koskaan jätä laitetta käytön aikana ilman valvontaa.
- Huomio! Käytä kompressoria vain lyhyen aikaa. Pitkä, yli kymmenen minuuttia kestävä käyttö ylikuumentaa laitteen. Sammuta laite heti ja anna sen jäähtyä vähintään 10 minuuttia.
- Loukkaantumisvaara! Älä pumpkaa pumpattavia esineitä yli niille tarkoitetun paineen. Ne voivat haljeta ja johtaa loukkaantumisiin ja/tai esinevahinkoihin.
- Käytä laitetta vain sille tarkoitettuun käyttötarkoitukseen.
- Älä käytä tätä laitetta, jos letku on vahingoittunut, ja vaihda letku välittömästi.
- Älä vedä letkua irti ilmaa pumpattaessa, koska korkeapaine voi vahingoittaa kehoa.
- Vaaran välttämiseksi ei puhalluksen sisääntulo saa osoittaa kehoa kohti.
- Pidä laite aina puhtaana ja kuivana ja huolehdi, ettei siihen jää öljy- ja voitelurasvajäämiä.
- Älä koskaan käytä laitteen puhdistamiseen bensiiniä tai muita syttyviä nesteitä! Laitteeseen jäävät höyryt voivat syttyä kipinöistä ja aiheuttaa laitteen räjähtämisen.
- Ole tarkkaavainen! Älä missään tapauksessa käytä laitetta, jos et pysty keskittymään tai jos olet huonovointinen.
- Tarkasta savukkeensytytin ennen käyttöä varmistaaksesi, ettei siinä ole ruostetta tai jäämiä. Pistorasia ja savukkeensytytin, joiden sähköinen johtokyky on heikkoa, voi johtaa tuotteen tai virtalähteen ylikuumentumiseen, mikä vahingoittaa tuotetta.

Ennen käyttöönottoa

- ◆ Nosta ja kanna laitetta kantokahvasta **1**.
- ◆ Liitä 12 V:n ajoneuvoliitäntäpistoke **10** soveltuvaan savukkeensytyttimen holkkiin. Näytössä **6** palaa valo ja laite on käyttövalmis.

Toiminta ja käyttö

⚠ HUOMIO!

- ▶ Laite ei sovellu jatkuvaan käyttöön. Laitetta saa käyttää yhtäjaksoisesti korkeintaan 10 minuuttia. Ota laite uudelleen käyttöön vasta, kun se on jäähtynyt.

HUOMAUTUS

- ▶ Laite värisee käytön aikana. Laske se siksi käytön aikana pois kädestäsi. Laitteen alla on tätä varten neljä tukijalkaa **7**.
- ◆ Käytä tarvittavia tarvikkeita.
- ◆ Irrota letku **16** laitteesta. Se on varmistettu kuljetusta ja varastointia varten kuminauhalla **8**.

Näyttö

- ◆ Näytöllä **6** voidaan vaihtaa paineen yksiköiden "bar" ja "psi" välillä painamalla valintapainiketta ▼▲ **2**.

Paineen säätäminen

- ◆ Säädä haluttu paine painikkeilla + **4** ja - **3**.

HUOMAUTUS

- ▶ Jos pidät painiketta + **4** tai - **3** pitkään painettuna, paine muuttuu nopeasti.

Lisäosat

- ◆ Kierrä lisäosaa korkeapaineelle **13** kiinni vastaapäivään letkun sovittinliitäntään **12**, kunnes se on kiinni paikoillaan.
- ◆ Kierrä lisäosaa Mini-Boston-lisäosaa **14** tai Boston-lisäosaa **15** kiinni myötöpäivään letkun sovittinliitäntään **12**, kunnes se on kiinni paikoillaan.
- ◆ Liitä vastaava lisäosa SUP-lautasi ja noudata valmistajan ohjeita.

Lisäosa korkeapaineelle

Korkeapaineen lisäosa **13** mahdollistaa SUP-lautojen helpon täyttämisen. Vakiona käytetään keskikokoista tiivistettä, joka on esiasennettu letkun sovittimeen **12**. Jos käytön aikana esiintyy ilmavuoja, käytä paksuinta tiivistettä. Jos lisäosaa ei saa asetettua kohteeseen, käytä ohuinta tiivistettä.

Mini-Boston-lisäosa

Mini-Boston-lisäosaa **14** voidaan käyttää pienempien ilmapatjojen pumppaamiseen.

Boston-lisäosa

Boston-lisäosaa **15** voidaan käyttää erilaisten ilmapatjojen pumppaamiseen.

Ilman pumppaaminen/yhjentäminen

HUOMAUTUS

- ▶ Kompressorin sammuu automaattisesti, kun esi-asetettu paine saavutetaan.
- ▶ Näyttö **6** vilkkuu nopeasti muistuttaakseen sinua laitteen sammuttamisesta, muuten ylikuumenemissuojia sammuttaa laitteen.
- ◆ Asenna letkun lukitusliitäntä **17** haluttuun liitäntään. Käytä ilman pumppaamiseen täyttöliitäntää **11**. Käytä ilman tyhjentämiseen ilmanpoistoliitäntää **9**.
- ◆ Kiristä letkun lukitusliitäntä **17** sitä myötöpäivään kiertämällä.
- ◆ Kytke laite päälle painamalla virtakytkintä **5**. Paina virtakytkintä **5** ja pidä sitä painettuna noin 3 sekunnin ajan siirtyäksesi suoraan korkeapainetilään. Laite alkaa puhalltaa tai tyhjentää, kunnes esiasetettu paine on saavutettu tai kunnes SUP-lauta tai ilmapatja on tyhjennetty.
- ◆ Sammuta laite painamalla uudelleen virtakytkintä **5**.

Sulakkeen vaihto

12 V:n ajoneuvoliitäntäpistokkeessa 10 on sulake. Jos laite ei toimi, sulake saattaa olla viallinen. Vaihda tämä silloin uuteen samantyyppiseen varusulakkeeseen (ks. myös luku **Tekniset tiedot**).

- ◆ Irrota tätä varten 12 V:n ajoneuvoliitäntäpistoke 10 savukkeensytyttimen holkista.
- ◆ Avaa 12 V:n ajoneuvoliitäntäpistoke 10 kiertämällä rihlattua ruuviosaa (C) varovasti tarvittaessa pihdeillä vastapäivään ja irrottamalla se.
- ◆ Irrota nyt pistokkeen kärki (B) sulakkeesta (A), ota sulake (A) ulos.

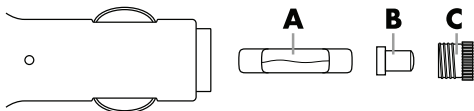

- ◆ Aseta sitten uusi 15 A:n sulake 12 V:n ajoneuvoliitäntäpistokkeeseen 10, aseta pistokkeen kärki (B) sulakkeen (A) hieman ulkonevaan päähän.
- ◆ Kierrä aiemmin irrottamasi ruuviosa (C) takaisin paikoilleen.

HUOMAUTUS

- ▶ Jos laite ei edelleenkaan toimi, tai usikin sulake palaa välittömästi, laitteessa on vikaa. Ota silloin yhteyttä huollon palvelunumeroon (katso luku **Huolto**).

Huolto ja puhdistus



VAROITUS!
LOUKKAANTUMISVAARA!
Sammuta laite ennen kaikkia laitteelle suoritettavia töitä ja irrota 12 V:n ajoneuvoliitäntäpistoke.

⚠ HUOMIO!

- ▶ Laite ei vaadi huoltoa. Älä missään tapauksessa avaa laitetta. Laitteen saa korjata vain valtuutettu huoltoliike tai asiakashuolto.
- ▶ Älä käytä teräviä esineitä laitteen puhdistamiseen. Laitteen sisään ei saa päästä mitään nesteitä. Muutoin laite voi vaurioitua.
- ▶ Älä käytä aggressiivisia, kemiallisia tai hankaavia puhdistusaineita. Ne vahingoittavat laitteen pintaa.
- ▶ Tuuletusaukkojen on oltava aina vapaina.

- ◆ Anna laitteen jäähtyä ja odota hetken aikaa, jotta jäämäenergia neutraloituu.
- ◆ Varmista, että laite on turvallisessa kunnossa.
- ◆ Puhdista laite säännöllisesti, mieluiten aina heti käytön jälkeen.
- ◆ Puhdista kotelo säännöllisesti kuivalla liinalla.

Vianmääritys

Vika	Ratkaisu
Laite ei käy	Tarkasta virtalähde. Tarkasta kaikkien johtojen, sulakkeiden ja virtalähteiden toiminta.
	Älä käytä laitetta alle +5 °C:n ympäristölämpötilassa. Vältä moottorin ylikuumenemista. Anna moottorin jäähtyä.
Hidas tai epänormaali täyttö	Tarkista, onko letku tukossa tai haljennut.
	Letkua ja laitetta ei ole yhdistetty asianmukaisesti.

Säilytys

- ◆ Irrota 12 V:n ajoneuvoliitäntäpistoke  savukkeensytyttimen holkista.
- ◆ Varastoi laite kuivassa ja turvallisessa ympäristössä.
- ◆ Varmista, että laite on täysin jäähtynyt, muuten on olemassa palovammojen vaara.
- ◆ Sijoita laite siten, etteivät asiattomat henkilöt voi ottaa sitä käyttöön.

Hävittäminen

Laitteen hävittäminen



Älä heitä sähkötyökaluja ei kotitalousjätteeseen!

Oheinen yliviivatun, pyörien päällä seisovan jätteen symboli osoittaa, että tämä laite on direktiivin

2012/19/EU alainen. Direktiivin mukaan tätä laitetta ei saa sen käyttöön päätyttyä hävittää tavallisen kotitalousjätteen mukana, vaan se on toimitettava sille osoitettuihin keräys- tai kierrätyspisteisiin tai annettava jätehuoltoyrityksen hävittäväksi.

Hävittäminen on sinulle maksutonta. Suojele ympäristöä ja hävitä laite asianmukaisesti.

Mikäli käytetty laitteesi sisältää henkilökohtaisia tietoja, vastaat itse niiden poistamisesta, ennen kuin palautat laitteen.



Elinkaarensa loppuun tulleen tuotteen kierrätyksestä ja hävittämisestä saat tietoja kunnan jätehuollosta vastaavalta viranomaiselta.

Pakkauksen hävittäminen



Pakkausmateriaalit on valittu ympäristöystävälliset ja jätehuoltotekniset näkökulmat huomioiden, ja ne voidaan kierrättää. Hävitä tarpeettomat pakkausmateriaalit voimassa olevien paikallisten määräysten mukaisesti.

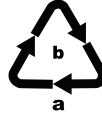

Hävitä pakkaus ympäristöystävällisesti. Huomioi eri pakkaustarvikkeissa olevat merkinnät ja lajittele pakkausmateriaalit tarvittaessa erikseen. Pakkausmateriaalit on merkitty lyhenteillä (a) ja numeroilla (b), joiden merkitys on seuraava:

1–7: muovit, 20–22: paperi ja pahvi, 80–98: komposiittimateriaalit.

Kompernass Handels GmbH:n takuu

Hyvä asiakas,

Laitteen takuu on 3 vuotta ostopäivästä. Jos havaitset tuotteessa puutteita, sinulla on oikeus vaatia tuotteen myyjältä lakisääteistä korvausta. Seuraava takuu ei rajoita lakisääteisiä oikeuksiasi ostajana.

Takuuehdot

Takuuaika lasketaan ostopäiväyksestä alkaen. Säilytä ostokuitti hyvässä tallessa. Tarvitset sitä todisteeksi ostosta.

Jos tässä tuotteessa ilmenee kolmen vuoden sisällä ostopäivästä materiaali- tai valmistusvirheitä, korjaamme tai korvaamme tuotteen sinulle veloituksetta harkintamme mukaan tai palautamme ostohinnan. Tämä takuu edellyttää, että viallinen laite toimitetaan meille yhdessä ostotositteen (kuitin) kanssa kolmivuotisen määräajan sisällä. Lisäksi mukaan on liitettävä lyhyt kuvaus viasta ja sen ilmenemisajankohhta.

Jos takuu kattaa vian, saat joko tuotteen korjattuna takaisin tai uuden tuotteen. Takuuaika ei ala uudeen tuotteen korjaamisen tai vaihdon jälkeen.

Takuuaika ja lakisääteinen virhevastuu

Takuukorjaus ei pidennä takuuaikaa. Tämä koskee myös vaihdettuja ja korjattuja osia. Mahdollisesti jo oston yhteydessä havaittavista vaurioista ja puutteista on ilmoitettava heti, kun tuote on purettu pakkauksesta. Takuuajan päättymisen jälkeen suoritettavat korjaukset ovat maksullisia.

Takuun laajuus

Laite on valmistettu tiukkojen laatuvaatimusten mukaan huolella ja tarkastettu perusteellisesti ennen toimitusta.

Takuu koskee materiaali- tai valmistusvirheitä. Tämä takuu ei kata tuotteen osia, jotka altistuvat normaali- le kulumiselle ja joita siksi voidaan pitää kuluvinä osina, eikä helposti rikki meneviä osia, kuten kytkimiä, akkuja tai lasista valmistettuja osia.

Tämä takuu raukeaa, jos tuote on vaurioitunut, tai sitä ei ole käytetty tai huollettu asianmukaisesti. Tuotteen asianmukainen käyttö edellyttää kaikkien käyttöohjeessa esitettyjen ohjeiden tarkkaa noudattamista. Käyttäjän on ehdottomasti vältettävä käytötarkoituksia ja toimintaa, joita käyttöohjeessa kehoitetaan välttämään ja joista siinä varoitetaan.

Tuote on tarkoitettu ainoastaan yksityiskäyttöön, ei kaupallisiin tarkoituksiin. Laitteen vääränlainen tai asiaton käsittely, väkivallan käyttö ja muut kuin valtuutetun huoltopisteen suorittamat korjaukset aiheuttavat takuun raukeamisen.

Takuuaika ei päde, jos takuuvaateen syynä on

- tuotteen käyttö ammattitarkoituksiin
- asiakkaan aiheuttama tuotevaurio tai muutokset tuotteeseen
- turvallisuus- ja huoltomääräysten noudattamatta jättäminen, käyttövirheet
- luonnonilmiöistä aiheutuneet vauriot

Toimiminen takuutapauksessa

Jotta asiasi voitaisiin käsitellä nopeasti, noudata seuraavia ohjeita:

- Pidä kaikkia kyselyitä varten kassakuitti ja artikkelinumero (IAN) 445509_2307 tallessa todistena ostosta.

- Tuotenumeron löydät tuotteen tyyppikilvestä, kaiverrettuna tuotteeseen, käyttöohjeen otsikkosivulta (alhaalla vasemmalla) tai tuotteen taustapuolella tai pohjassa olevasta tarrasta.
- Mikäli laitteessa ilmenee toimintahäiriöitä tai muita puutteita, ota ensin yhteyttä alla mainittuun huolto-osastoon **puhelimitse** tai **sähköpostitse**.
- Voit lähettää viallisenä pitämäsi tuotteen yhdessä ostokuitin kanssa maksutta sinulle ilmoitettuun huolto-osoitteeseen. Liitä mukaan selvitys viasta ja siitä, milloin se on ilmennyt.



Osoitteessa www.lidl-service.com voit ladata tämän ja monia muita käsikirjoja, tuotevideoita ja asennusohjelmia.

Tämän QR-koodin avulla pääset suoraan Lidl-huoltosivustolle (www.lidl-service.com) ja voit avata käyttöohjeesi syöttämällä tuotenumero (IAN) 445509_2307.

Huolto

FI **Huolto Suomi**
Tel.: 010309 3582
E-Mail: kompernass@lidl.fi

IAN 445509_2307

Maahantuoja

Huomaa, että seuraava osoite ei ole huolto-osoite. Ota ensin yhteyttä mainittuun huoltopisteeseen.

KOMPERNASS HANDELS GMBH
BURGSTRASSE 21
44867 BOCHUM
SAKSA
www.kompernass.com

Alkuperäisen vastaavuusvakuutuksen käänös

Me, KOMPERNASS HANDELS GMBH, dokumentoinnista vastaava: Semi Uguzlu, BURGSTR. 21, 44867 BOCHUM, SAKSA, vakuutamme täten, että tämä tuote vastaa seuraavia standardeja, ohjeellisia asiakirjoja ja EY:n direktiivejä:

Konedirektiivi

(2006/42/EG)

Sähkömagneettinen yhteensopivuus

(2014/30/EU)

Ulkokäyttöön tarkoitettu direktiivi

(2000/14/EG), (2005/88/EG)

Äänitehotaso taattu: $L_{WA} = 88$ dB

Ilmoitettu tarkastuslaitos

TÜV SÜD Industrie Product Service GmbH, Westendstr. 199, 80686 München, Saksa

Ilmoitettu nro.: 0036, Todistus nro.: OR/O17831/005

RoHS-direktiivi

(2011/65/EU)*

* Tämän vaatimustenmukaisuusvakuutuksen laatimisesta vastaa yksinomaan valmistaja. Yllä kuvattu vakuutuksen kohde täyttää Euroopan parlamentin ja neuvoston 8. kesäkuuta 2011 antaman direktiivin 2011/65/EU määräykset tiettyjen vaarallisten aineiden käytön rajoittamisesta sähkö- ja elektroniikkalaitteissa.

Sovelletut yhdenmukaistetut standardit

EN 62841-1:2015

EN 1012-1:2010

EN 50498: 2010

EN IEC 63000: 2018

Koneen tyyppinimike: SUP-LAUDAN PUMPPU CSP 12 A1

Valmistusvuosi: 10–2023

Sarjanumero: IAN 445509_2307

Bochum, 15.08.2023



Semi Uguzlu
- Laatujohtaja -

Pidätämme oikeuden edelleenkehityksestä aiheutuviin teknisiin muutoksiin.

Innehållsförteckning

Inledning	12
Föreskriven användning	12
Utrustning	12
Leveransens innehåll	12
Tekniska data	13
Allmän säkerhetsinformation för elverktyg	13
1. Säkerhet på arbetsplatsen	13
2. Elsäkerhet	13
3. Personssäkerhet	14
4. Användning och hantering av elverktyget	14
5. Service	15
Produktspecifika säkerhetsanvisningar	15
Innan produkten tas i bruk	16
Drift och användning	16
Visningar på displayen	16
Ställa in tryck	16
Tillsatser	16
Pumpa upp och tömma ut luft	16
Byta säkring	17
Underhåll och rengöring	17
Felsökning	17
Förvaring	18
Kassering	18
Kassera/återvinna produkten	18
Kassera förpackningen	18
Garanti från Kompernass Handels GmbH	18
Service	19
Importör	19
Översättning av originalversionen av försäkran om överensstämmelse	20

SUP-PUMP CSP 12 A1

Inledning

Grattis till din nyinköpta produkt. Du har valt en produkt av hög kvalitet. Bruksanvisningen är en del av produkten. Den innehåller viktig information om säkerhet, användning och återvinning. Läs noggrant igenom alla användar- och säkerhetsanvisningar innan du börjar använda produkten. Använd endast produkten enligt beskrivningarna och i de syften som anges här. Lämna över all dokumentation tillsammans med produkten om du överlåter den till någon annan person.

Föreskriven användning

Produkten ska användas för att pumpa upp SUP-bräddor med medföljande adapttrar. Produkten är inte avsedd för att driva tryckluftsverktyg. Alla övriga användningssätt och förändringar på produkten ligger utanför gränserna för den föreskrivna användningen och innebär avsevärda risker. Tillverkaren ansvarar inte för skador som är en följd av felaktig användning. Den här produkten är inte avsedd för yrkesmässigt bruk.

OBSERVERA

- ▶ Manualen måste alltid förvaras alldeles i närheten av produkten och vara tillgänglig för alla som använder den.

Utrustning

- 1 Bärhandtag
- 2 Väljare ▼▲
- 3 Minusknapp –
- 4 Plusknapp +
- 5 PÅ/AV-knapp ⏻
- 6 Display
- 7 4 stödfötter på höljets undersida
- 8 Gummiband
- 9 Urpumpningsanslutning
- 10 12 V-fordonskontakt
- 11 Uppumpningsanslutning
- 12 Adapteranslutning till slang
- 13 Högtryckstillsats (medelstor packning har redan monterats)
- 14 Minibostontillsats
- 15 Bostontillsats
- 16 Slang
- 17 Låskoppling till slang

Leveransens innehåll

- 1 SUP-pump
(inkl. 12 V-fordonskontakt och anslutnings slang)
- 1 bostontillsats
- 1 minibostontillsats
- 1 högtryckstillsats
(medelstor packning har redan monterats)
- 2 packningar (tjock/tunn)
- 1 manual

Tekniska data

Märkspänning/ nominell effekt	12 V == (likström)/ 110 W
Nominell hastighet	3500 rpm
Drifttryck	max. 1,38 bar (20 PSI)

Luffflöde (luftpump)	ca 350 l/min
Driftflöde	S2 Korttidsdrift med konstant belastning varar 10 minuter.

Vikt	1,68 kg
------	---------

Fordonskontakt:

Säkring (invändig)	15 A
--------------------	------

Bulleremission

Mätvärde för buller bestäms därefter
EN 62841-1 och EN 1012-1.

Den A-vägd ljudnivån på arbetsplatsen är vanligtvis:

Ljudtrycksnivå
(på operatörsplatsen) $L_{PA} = 84,4$ dB

Osäkerhet $K = 3$ dB

Enligt 2000/14 / EG och 2005/88 / EG:

Ljudeffektnivå uppmätt $L_{WA} = 86,2$ dB

Osäkerhet $K = 2,02$ dB

Ljudeffektnivå garanterad $L_{WA} = 88$ dB



Använd hörselskydd!

**Läs förklaringarna till skyltarna på
produkten!**



Läs igenom originalbruksanvisningen
och säkerhetsanvisningarna innan du
tar produkten i bruk!



Använd hörselskydd!



Utsätt inte för regn!



Fara från heta ytor!



Ljudeffektnivå garanterad
 $L_{WA} = 88$ dB



Allmän säkerhetsinformation för elverktyg



! VARNING!

- Läs alla säkerhetsanvisningar, instruktioner och tekniska data och studera illustrationerna till det här elverktyget noga. Om följande anvisningar inte följs kan det leda till elchock, brand och/eller svåra personskador.

Spara all säkerhetsinformation och alla anvisningar för framtida bruk.

Begreppet "elverktyg" som används i säkerhetsinformationen syftar på elverktyg (med strömkabel) och på batteridrivna elverktyg (utan kabel).

1. Säkerhet på arbetsplatsen

- Håll alltid arbetsplatsen ren och sörj för god belysning. Oordning och dålig belysning på arbetsplatsen kan leda till olyckor.
- Använd inte elverktyget där det finns risk för explosion eller där det finns brännbara vätskor, gaser eller damm. Elverktyg ger upphov till gnistor som kan antända damm eller ångor.
- Håll barn och andra personer på avstånd när du arbetar med elverktyg. Om du förlorar uppmärksamheten kan du också förlora kontrollen över verktyget.

2. Elsäkerhet

- Elverktygets anslutningskontakt måste passa i uttaget. Kontakten får inte förändras på något sätt.
Använd inte adapterkontakter tillsammans med skyddsjordade elverktyg. Intakta kontakter som passar precis i uttaget minskar risken för elchock.
- Undvik kroppskontakt med jordade ytor, t ex rör, värmeelement, spisar och kylskåp. Risken för elchock ökar om din kropp är jordad.
- Håll elverktyg på avstånd från regn och fukt. Om det tränger in vatten i ett elverktyg ökar risken för elchock.

- d) Använd inte anslutningskabeln till ändamål som den inte är avsedd för, bär eller häng inte produkten i kabeln och dra inte i kabeln när du ska dra ut kontakten ur uttaget. Håll anslutningskabeln på avstånd från hetta, olja, vassa kanter och rörliga delar. Skadade och trassliga anslutningskablar ökar risken för elchock.
- e) Om du arbetar utomhus med ett elverktyg får du endast använda förlängningskablar som är godkända för utomhusbruk. Risken för elchock minskar om man använder en förlängningskabel som är avsedd för utomhusbruk.
- f) Om du måste arbeta med elverktyget i fuktig miljö ska du använda en jordfelsbrytare. Risken för elchock minskar om man använder jordfelsbrytare.
- f) Använd lämpliga kläder. Använd inte vida klädesplagg eller smycken. Håll undan hår och klädesplagg när du arbetar med rörliga delar. Löst sittande kläder, smycken eller långt hår kan fastna i rörliga delar.
- g) Om det går att montera dammsug och dammuppsamlingsanordningar ska de anslutas och användas på rätt sätt. Genom att använda ett dammsug kan du reducera risker på grund av damm.
- h) Låt dig inte invaggas i falsk säkerhet och strunta inte i säkerhetsbestämmelserna för ett elverktyg, även om du har använt verktyget flera gånger och tror dig veta hur det fungerar. Oförsiktiga handlingar kan leda till allvarliga skador inom bråkdelen av en sekund.

3. Personsäkerhet

- a) Koncentrera dig på din arbetsuppgift och använd sunt förnuft när du arbetar med elverktyg. Använd aldrig ett elverktyg om du är trött eller om du är påverkad av alkohol, droger eller mediciner. Ett ögonblicks bristande koncentration när du använder elverktyget kan leda till allvarliga skador.
- b) Använd personlig skyddsutrustning och ta alltid på dig skyddsglasögon. Personlig skyddsutrustning som dammskyddsmask, halkfria skor, skyddshjälm eller hörselskydd - beroende på vilket arbete som utförs med elverktyget - minskar risken för skador.
- c) Undvik att starta verktyget av misstag. Försäkra dig om att elverktyget är avstängt innan du ansluter det till strömförsörjningen och/eller batteriet, lyfter upp eller bär det. Om du håller fingret på strömbrytaren när du bär elverktyget eller om elverktyget redan är påkopplat när du ansluter det till ett eluttag kan det lätt hända en olycka.
- d) Ta bort inställningsverktyg och skruvnycklar innan du kopplar på elverktyget. Om ett verktyg eller en nyckel befinner sig i någon av elverktygets rörliga delar kan det hända en olycka.
- e) Undvik onormal kroppsställning. Se till så att du står stadigt och inte kan tappa balansen. Då kan du lättare kontrollera elverktyget, särskilt i oväntade situationer.
- 4. Användning och hantering av elverktyget
 - a) Överbelasta inte elverktyget. Använd alltid rätt sorts elverktyg till det arbete som ska utföras. Med rätt verktyg arbetar du lättare och säkrare inom det angivna effektområdet.
 - b) Använd inte elverktyg med trasiga brytare. Ett verktyg som inte längre går att sätta på och stänga av är farligt och måste repareras.
 - c) Dra ut kontakten ur uttaget och/eller ta bort ett löst batteri innan du gör några inställningar, byter delar eller lägger undan elverktyget. Denna försiktighetsåtgärd förhindrar att elverktyget sätts på av misstag.
 - d) Förvara elverktyg utom räckhåll för barn. Låt inte personer som inte är insatta i hur elverktyget fungerar eller som inte har läst igenom dessa anvisningar använda det. Elverktyg är farliga om de används av oerfarna personer.
 - e) Sköt om elverktyg och insatsverktyg noga. Kontrollera att rörliga delar fungerar som de ska och inte är fastklämda samt om delar gått av eller skadats så att de påverkar elverktygets funktion. Lämnna in skadade delar för reparation innan du använder elverktyget igen. Många olyckor beror på dåligt skötta elverktyg.

- f) **Håll alltid skärande verktyg rena och vassa.** Noggrant skötta verktyg med skarpa eggar kläms inte fast så lätt och är enklare att styra.
- g) **Använd elverktyg, insatsverktyg och andra tillbehör enligt denna instruktion. Ta alltid hänsyn till arbetsförhållandena och till det arbete som ska utföras.** Om elverktyg används på andra sätt än de föreskrivna kan det uppstå farliga situationer.
- h) **Håll handtag och greppytor torra, rena och fria från olja och fett.** Det går inte att använda och kontrollera elverktyget på ett säkert sätt i oförutsedda situationer om handtagen eller greppytorna är hala.
- ## 5. Service
- a) **Låt endast kvalificerad fackpersonal reparera eller byta ut delar på elverktyget. Endast originaldelar får användas.** Då kan du känna dig säker på att elverktyget är lika säkert att använda som tidigare.
- b) **Låt alltid elverktygets tillverkare eller tillverkarens kundtjänst byta ut kontakten eller anslutningskabeln.** Då kan du känna dig säker på att elverktyget är lika säkert att använda som tidigare.
- Risk för personsador! Fyll på inte så mycket luft att det maxtryck som anges för föremålet som ska pumpas upp överskrids. Föremålet kan spricka och orsaka person- och/eller saksador.
 - Använd bara produkten till det den är avsedd för.
 - Använd inte produkten om slangen är skadad och byt genast ut en skadad slang.
 - Dra inte ut slangen när du pumpar upp ett föremål, du kan skadas av det höga trycket.
 - För att undvika den risken ska uppblåsningsgängen inte vara vänd mot kroppen.
 - Produkten ska alltid vara ren, torr och fri från olja och smörj fett.
 - Rengör aldrig produkten med bensin eller andra brännbara vätskor! Ångor som finns kvar i kompressorn kan antändas av gnistor som gör att kompressorn exploderar.
 - Var uppmärksam! Du får aldrig använda produkten om du är okoncentrerad eller mår dåligt.
 - Kontrollera om det finns rost eller skräp i cigarettändaren innan du ansluter och använder produkten. Om cigarettändaruttagets förmåga att leda ström är dålig kan produkten eller strömkällan överhettas så att produkten skadas.

Produktspecifika säkerhetsanvisningar

- Produkten får inte användas av barn eller av personer med begränsad fysisk, sensorisk eller mental förmåga eller bristande erfarenhet och kunskaper. Barn får inte leka med produkten. Rengöring och allmän service får inte utföras av barn.
- Barn ska hållas på avstånd från produkten.
- Använd inte produkten vid temperaturer under +5 grader.
- Den här produkten får inte utsättas för regn eller doppas ner i vatten.
- Lämna aldrig produkten utan uppsikt när den används.
- Var försiktig! Kompressorn får endast användas kortare stunder. Om produkten används utan avbrott i mer än 10 min. blir den överhettad. Stäng då genast av produkten och låt den stå och svalna i ca 10 minuter.

Innan produkten tas i bruk

- ♦ Fatta tag och bär produkten i handtaget **1**.
- ♦ Sätt 12 V-fordonskontakten **10** i ett lämpligt cigarettändaruttag. Displayen **6** tänds och visar att produkten är klar att användas.

Drift och användning

AKTA!

- Den här produkten är inte avsedd för kontinuerlig drift. Produkten får arbeta högst 10 minuter i sträck. Använd den inte igen förrän den svalnat.

OBSERVERA

- Produkten orsakar vibrationer vid drift. Flytta den därför lite åt sidan när den är påkopplad. Produkten har fyra stödfötter **7**.
- ♦ Använd det tillbehör du behöver.
- ♦ Ta bort slangens **16** från produkten. Den säkras med ett gummiband **8** vid transport och förvaring.

Visningar på displayen

- ♦ När displayen **6** är påkopplad kan du växla mellan bar eller psi eller genom att trycka på väljaren **▼▲ 2**.

Ställa in tryck

- ♦ Ställ in önskat tryck med plusknappen **+** **4** eller minusknappen **-** **3**.

OBSERVERA

- Om plusknappen **+** **4** eller minusknappen **-** **3** hålls inne länge ändras trycket snabbare.

Tillsatser

- ♦ Skruva fast den högtryckstillsats **13** på slangens adapteranslutning **12** genom att vrida moturs.
- ♦ Skruva fast den minibostontillsatsen **14** eller bostontillsatsen **15** på slangens adapteranslutning **12** genom att vrida medurs.
- ♦ Stick in tillsatsen i din SUP-bräda och följ tillverkarens anvisningar.

Högtryckstillsats

Med högtryckstillsatsen **13** kan du lätt pumpa upp SUP-brädan. Den medelstora packningen som redan monterats på adapteranslutning **12** används som standard. Om det läcker ut luft när den används ska man ta den tjocka packningen istället. Om det inte går att sticka in tillsatsen i det föremål som ska pumpas används den tunna packningen.

Minibostontillsats

Minibostontillsatsen **14** kan användas för att pumpa upp små luftmadrasser.

Bostontillsats

Bostontillsatsen **15** kan användas för att pumpa upp olika sorters luftmadrasser.

Pumpa upp och tömma ut luft

OBSERVERA

- Kompressorn stängs av automatiskt när det tryck som ställts in uppnåts.
- Displayen **6** blinkar snabbt för att påminna dig om att stänga av apparaten, annars stängs den av av överhettningsskyddet.
- ♦ Montera slangens låskoppling **17** på önskad anslutning. Välj uppumpningsanslutningen **11** om du ska pumpa upp ett föremål. Välj urpumpningsanslutningen **9** för att tömma ut luft ur ett föremål.
- ♦ Skruva fast slangens låskoppling **17** genom att vrida medsols.
- ♦ Tryck på PÅ/AV-knappen **⏻ 5** för att slå på apparaten. Håll PÅ/AV-knappen **⏻ 5** intryckt i ca 3 sekunder för att växla direkt till högtrycksläge. Apparaten börjar blåsa upp eller tömma tills det förinställda trycket har uppnåts eller tills SUP-brädan eller luftmadrassen har tömts på luft.

- ◆ Tryck på PÅ/AV-knappen igen för att stänga av apparaten.

Byta säkring

Inuti 12 V-fordonskontakten sitter en säkring. Om produkten inte fungerar kan det bero på att säkringen är trasig. Då ska du byta den mot en annan säkring av samma typ (se även kapitlet **Tekniska data**).

- ◆ Dra ut 12 V-kontakten ur fordonets cigarettändaruttag.
- ◆ Öppna 12 V-kontakten genom att försiktigt skruva den räfflade skruvdetaljen (C) motsols, ev. med en tång, och ta bort den.
- ◆ Ta sedan bort kontaktpetsen (B) från säkringen (A), ta ut säkringen (A).

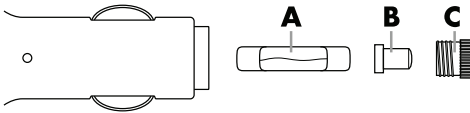

- ◆ Sätt sedan in en ny 15 A-säkring i 12 V-kontakten , sätt kontaktpetsen (B) på den ände av säkringen (A) som sticker ut.
- ◆ Skruva fast den skruvdetalj (C) som togs bort tidigare igen.

OBSERVERA

- Om produkten fortfarande inte fungerar eller om den nya säkringen går direkt är produkten defekt. Kontakta i så fall vår Service Hotline (se kapitlet **Service**).

Underhåll och rengöring



WARNING!

RISK FÖR PERSONSKADOR!

Stäng alltid av produkten och dra ut 12 V-kontakten innan du utför några arbeten på produkten.

AKTA!

- Produkten är underhållsfri. Öppna aldrig produkten. Produkten får endast repareras av en auktoriserad servicefilial resp. av vår kundtjänst.
- Använd inga vassa föremål när du rengör produkten. Det får inte komma in vätska i produkten. Då kan den skadas.
- Använd inga starkt frätande, kemiska eller slivande rengöringsmedel. De förstör produktens yta.
- Ventilationsöppningarna får aldrig blockeras.

- ◆ Låt produkten svalna och vänta en liten stund, så att restenergin neutraliseras.
- ◆ Kontrollera alltid att produkten är i säkert skick.
- ◆ Rengör produkten regelbundet, helst direkt efter avslutat arbete.
- ◆ Rengör höljet med en torr trasa.

Felsökning

Fel	Lösning
Produkten fungerar inte	Kontrollera strömkällan. Kontrollera kablarnas, säkringens och strömkällans funktion.
	Använd inte produkten vid omgivningstemperaturer under +5 °C.
	Akta så att motorn inte överhettas. Låt motorn svalna.
Det går långsamt att fylla på luft eller produkten fungerar inte som vanligt	Kontrollera om det är stopp i slangen eller om den är sprucken.
	Fel i förbindelsen mellan slangen och produkten.

Förvaring

- ♦ Dra ut 12 V-kontakten  ur fordonets cigarettändaruttag.
- ♦ Förvara produkten på ett torrt och säkert ställe.
- ♦ Försäkra dig om att produkten svalnat och blivit helt kall, annars finns risk för brännskador.
- ♦ Stäng av produkten och se till att den inte kan startas av obehöriga personer.

Kassering

Kassera/återvinna produkten



Kassera aldrig elverktyg bland hushållssoporna!

Symbolen intill med en överkorsad soptunna på hjul betyder att den här produkten omfattas av direktiv 2012/19/EU. Direktivet föreskriver att den här produkten inte får slängas bland de vanliga hushållssoporna när den är uttjänt, utan måste lämnas in till speciella insamlingsställen, återvinningsanläggningar eller återvinningsföretag.

Det kostar ingenting att lämna in produkten till återvinning. Tänk på miljön och kassera/återvinn produkten på rätt sätt.

Om din uttjänta produkt innehåller personliga data ansvara du själv för att ta bort dem innan du lämnar in produkten för återvinning eller kassering.



Fråga din kommun eller stadsdelsförvaltning om möjligheterna att lämna den uttjänta produkten till återvinning.

Kassera förpackningen



Förpackningsmaterialet har valts med tanke på miljön och de tekniska förutsättningarna för avfallshantering och kan därför återvinnas.



Kassera förpackningsmaterial som inte behövs längre enligt gällande lokala bestämmelser. Tänk på miljön när du kasserar förpackningen. Observera märkningen på de olika förpackningsmaterialen så att de kan källsorteras och ev. kasseras separat. Förpackningsmaterialen är märkta med förkortningar (a) och siffror (b) som har följande betydelse:

1-7: plast, 20-22: papper och kartong, 80-98: komposit.

Garanti från Kompnass Handels GmbH

Kära kund

För den här produkten lämnar vi 3 års garanti från och med inköpsdatum. Om det skulle vara något fel på produkten finns en lagstadgad reklamationsrätt från återförsäljaren. Dina lagstadgade rättigheter begränsas inte av den garanti som beskrivs i följande avsnitt.

Garantivillkor

Garantitiden börjar från och med inköpsdatumet. Ta väl vara på kassakvittet. Kassakvittet är ditt köpbevis.

Om ett material- eller fabriktionsfel uppstår på produkten inom tre år från inköpsdatumet reparerar vi, byter ut den gratis, eller ersätter köpesumman beroende på vad vi anser lämpligast. En förutsättning för att utnyttja garantin är att den defekta produkten och köpbeviset (kassakvittet) uppvisas inom den treåriga garantitiden tillsammans med en kort beskrivning av felet och när det uppstod.

Om felet täcks av vår garanti kommer du att få tillbaka en reparerad eller en ny produkt. Garantitiden börjar inte om från början för en reparerad eller ny produkt.

Garantitid och lagstadgad ersättningsrätt

Garantitiden förlängs inte för att man utnyttjat garantin. Det gäller även för utbytta och reparerade delar. Eventuella skador och brister som existerar redan vid köpet måste rapporteras så snart produkten packats upp. När garantitiden är slut måste man själv betala för eventuella reparationer.

Garantins omfattning

Produkten har tillverkats med omsorg enligt stränga kvalitetskriterier och testats noga före leveransen.

Garantin gäller bara för material- eller fabriktionsfel. Garantin täcker inte delar av produkten som utsätts för normalt slitage och därför betraktas som förslitningsdelar och inte heller skador på ömtåliga delar som t ex knappar, batterier eller delar av glas.

Garantin upphör att gälla om produkten skadas eller används och servas på fel sätt. Alla anvisningar i bruksanvisningen måste följas exakt för att produkten ska kunna användas på rätt sätt. Produkten får aldrig användas i andra syften eller hantearas på ett sätt som man avråder från eller varnar för i bruksanvisningen.

Produkten är endast avsedd för privat bruk och ska inte användas yrkesmässigt. Garantin gäller inte vid missbruk och felaktig behandling, användande av våld och vid ingrepp som inte gjorts av vår auktoriserade servicefilial.

Garantitiden gäller inte vid

- yrkesmässig användning av produkten
- skador eller förändringar på produkten, som orsakas av kunden själv
- medvetet bortseende från säkerhets- och underhållsföreskrifter, felaktig användning
- skador på grund av elementarhändelser

Behandling av garantärenden

För att snabbt kunna behandla ditt ärende ber vi dig följa nedanstående anvisningar:

- Ha alltid kassakvittot och artikelnumret (IAN) 445509_2307 i beredskap vid alla förfrågningar.
- Artikelnumret finns på typskylten på produkten, en gravyr på produkten, på bruksanvisningens titelblad (nere till vänster) eller på klistermärket på produktens bak- eller undersida.

- Vid funktionsfel eller andra defekter ber vi dig att först kontakta den serviceavdelning som anges nedan **på telefon** eller **med e-post**.
- En produkt som klassas som defekt kan tillsammans med köpbeviset (kassakvittot) och en beskrivning av felet samt när det uppstod skickas in portofritt till den angivna serviceadressen.



Denna och många andra handböcker, produktfilmer och installationsmjukvaror kan laddas ned på www.lidl-service.com.

Med den här QR-koden kommer du direkt till Lidl's servicesida (www.lidl-service.com) där du kan öppna bruksanvisningen genom att skriva in artikelnumret (IAN) 445509_2307.

Service

SE Service Sverige
Tel.: 0770 930739
E-Mail: kompernass@lidl.se

FI Service Suomi
Tel.: 010309 3582
E-Mail: kompernass@lidl.fi

IAN 445509_2307

Importör

Observera att följande adress inte är någon serviceadress. Kontakta först det serviceställe som anges.

KOMPERNASS HANDELS GMBH
BURGSTRASSE 21
44867 BOCHUM
TYSKLAND
www.kompernass.com

Översättning av originalversionen av försäkran om överensstämmelse

Företaget Kompersnaß Handels GmbH, dokumentansvarig: Herr Semi Uguzlu, BURGSTR. 21, 44867 BOCHUM, TYSKLAND intygar härmed att denna produkt överensstämmer med följande standarder, normerande dokument och EG-direktiv:

Maskindirektivet

(2006/42/EG)

Direktivet för elektromagnetisk kompatibilitet (EMC-direktivet)

(2014/30/EU)

Utomhusdirektiv (2000/14/EG), (2005/88/EG)

Ljudeffektnivå garanterat: $L_{WA} = 88$ dB

Anmält organ

TÜV SÜD Industrie Product Service GmbH, Westendstr. 199, 80686 München, Tyskland

Anmald nr.: 0036, Certifikat nr.: OR/017831/005

RoHS-direktivet

(2011/65/EU)*

* Tillverkaren bär hela ansvaret för utfärdandet av denna försäkran om överensstämmelse. Det föremål som beskrivs ovan i denna försäkran uppfyller kraven i föreskrifterna för direktiv 2011/65/EU från Europaparlamentet och Europarådet av den 8 juni 2011 angående begränsad användning av farliga ämnen i elektrisk och elektronisk utrustning.

Tillämpade harmoniserade standarder

EN 62841-1:2015

EN 1012-1:2010

EN 50498: 2010

EN IEC 63000: 2018

Typbeteckning: SUP-PUMP CSP 12 A1

Tillverkningsår: 10-2023

Serienummer: IAN 445509_2307

Bochum, 2023-15-08



Semi Uguzlu

- Kvalitetsansvarig -

Med reservation för ändringar på grund av den tekniska utvecklingen.

Inhaltsverzeichnis

Einleitung	22
Bestimmungsgemäßer Gebrauch	22
Ausstattung	22
Lieferumfang	22
Technische Daten	22
Allgemeine Sicherheitshinweise für Elektrowerkzeuge	23
1. Arbeitsplatzsicherheit	23
2. Elektrische Sicherheit	23
3. Sicherheit von Personen	24
4. Verwendung und Behandlung des Elektrowerkzeugs	24
5. Service	25
Gerätespezifische Sicherheitshinweise	25
Vor der Inbetriebnahme	26
Bedienung und Betrieb	26
Display-Anzeige	26
Einstellung des Druckes	26
Aufsätze	26
Aufpumpen/Entlüften	27
Sicherungswechsel	27
Wartung und Reinigung	27
Fehlerbehebung	28
Lagerung	28
Entsorgung	28
Gerät entsorgen	28
Verpackung entsorgen	29
Garantie der Kompernaß Handels GmbH	29
Service	30
Importeur	30
Original-Konformitätserklärung	31

SUP-PUMPE CSP 12 A1

Einleitung

Wir beglückwünschen Sie zum Kauf Ihres neuen Gerätes. Sie haben sich damit für ein hochwertiges Produkt entschieden. Die Bedienungsanleitung ist Teil dieses Produkts. Sie enthält wichtige Hinweise für Sicherheit, Gebrauch und Entsorgung. Machen Sie sich vor der Benutzung des Produkts mit allen Bedien- und Sicherheitshinweisen vertraut. Benutzen Sie das Produkt nur wie beschrieben und für die angegebenen Einsatzbereiche. Händigen Sie alle Unterlagen bei Weitergabe des Produkts an Dritte mit aus.

Bestimmungsgemäßer Gebrauch

Das Gerät ist zum Aufpumpen von SUP-Boards unter Verwendung der mitgelieferten Adapter geeignet. Das Gerät ist nicht geeignet zum Betrieb von Druckluftwerkzeugen. Jede andere Verwendung oder Veränderung des Gerätes gilt als nicht bestimmungsgemäß und birgt erhebliche Unfallgefahren.

Für aus bestimmungswidriger Verwendung entstandene Schäden übernehmen wir keine Haftung. Das Gerät ist nicht für den gewerblichen Einsatz bestimmt.

HINWEIS

- ▶ Die Bedienungsanleitung muss ständig in unmittelbarer Nähe des Gerätes aufbewahrt werden und dem Bedienpersonal zur Verfügung stehen.

Ausstattung

- 1 Tragegriff
- 2 Wahltaaste ▼▲
- 3 Taste –
- 4 Taste +
- 5 EIN-/AUS-Schalter 
- 6 Display
- 7 4x Standfüße an der Geräteunterseite
- 8 Gummiband
- 9 Entlüftungsanschluss
- 10 12 V Kfz-Anschlussstecker
- 11 Befüllungsanschluss
- 12 Adapteranschluss des Schlauches
- 13 Aufsatz für Hochdruck (mittlere Dichtung vormontiert)
- 14 Mini-Boston-Aufsatz
- 15 Boston-Aufsatz
- 16 Schlauch
- 17 Verriegelungsanschluss des Schlauches

Lieferumfang

- 1 SUP-Pumpe (inkl. 12 V Kfz-Anschlussstecker und Anschluss Schlauch)
- 1 Boston-Aufsatz
- 1 Mini-Boston-Aufsatz
- 1 Aufsatz für Hochdruck (mittlere Dichtung vormontiert)
- 2 Dichtungen (dick/dünn)
- 1 Betriebsanleitung

Technische Daten

Nennspannung/	12 V \equiv (Gleichstrom)/
Nennleistung	110 W
Nennzahl	3500 U/min
Betriebsdruck	max. 1,38 bar (20 PSI)
Luftstrom (Luftpumpe)	ca. 350l/min
Betriebsart	S2: Kurzzeitbetrieb mit konstanter Belastung bei einer Dauer von 10 Minuten
Gewicht	1,68 kg

Kfz-Anschlussstecker

Sicherung 15 A

Geräuschinformationen

Messwert für Geräusch ermittelt entsprechend EN 62841-1 und EN 1012-1.

Der A-gewichtete Geräuschpegel am Arbeitsplatz beträgt typischerweise:

Schalldruckpegel
(am Bedienerplatz) $L_{PA} = 84,4 \text{ dB}$
Unsicherheit $K = 3 \text{ dB}$

Gemäß 2000/14/EG und 2005/88/EG:

Schallleistungspegel gemessen $L_{WA} = 86,2 \text{ dB}$
Unsicherheit $K = 2,02 \text{ dB}$

Schallleistungspegel garantiert $L_{WA} = 88 \text{ dB}$



Gehörschutz tragen!

Erläuterungen der Hinweisschilder auf dem Gerät



Vor Inbetriebnahme Originalbetriebsanleitung und Sicherheitshinweise lesen!



Gehörschutz tragen!



Nicht dem Regen aussetzen!



Gefährdung durch heiße Oberflächen!



Schallleistungspegel garantiert
 $L_{WA} = 88 \text{ dB}$



Allgemeine Sicherheitshinweise für Elektrowerkzeuge



⚠️ WARNUNG!

- ▶ Lesen Sie alle Sicherheitshinweise, Anweisungen, Bilderungen und technischen Daten, mit denen dieses Elektrowerkzeug versehen ist. Versäumnisse bei der Einhaltung der nachfolgenden Anweisungen können elektrischen Schlag, Brand und/oder schwere Verletzungen verursachen.

Bewahren Sie alle Sicherheitshinweise und Anweisungen für die Zukunft auf.

Der in den Sicherheitshinweisen verwendete Begriff „Elektrowerkzeug“ bezieht sich auf netzbetriebene Elektrowerkzeuge (mit Netzleitung) und auf akku-betriebene Elektrowerkzeuge (ohne Netzleitung).

1. Arbeitsplatzsicherheit

- a) Halten Sie Ihren Arbeitsbereich sauber und gut beleuchtet. Unordnung und unbeleuchtete Arbeitsbereiche können zu Unfällen führen.
- b) Arbeiten Sie mit dem Elektrowerkzeug nicht in explosionsgefährdeter Umgebung, in der sich brennbare Flüssigkeiten, Gase oder Stäube befinden. Elektrowerkzeuge erzeugen Funken, die den Staub oder die Dämpfe entzünden können.
- c) Halten Sie Kinder und andere Personen während der Benutzung des Elektrowerkzeugs fern. Bei Ablenkung können Sie die Kontrolle über das Elektrowerkzeug verlieren.

2. Elektrische Sicherheit

- a) Der Anschlussstecker des Elektrowerkzeugs muss in die Steckdose passen. Der Stecker darf in keiner Weise verändert werden. Verwenden Sie keine Adapterstecker gemeinsam mit schutzgeerdeten Elektrowerkzeugen. Unveränderte Stecker und passende Steckdosen verringern das Risiko eines elektrischen Schlages.
- b) Vermeiden Sie Körperkontakt mit geerdeten Oberflächen wie von Rohren, Heizungen, Herden und Kühlschränken. Es besteht ein erhöhtes Risiko durch elektrischen Schlag, wenn Ihr Körper geerdet ist.
- c) Halten Sie Elektrowerkzeuge von Regen oder Nässe fern. Das Eindringen von Wasser in ein Elektrowerkzeug erhöht das Risiko eines elektrischen Schlages.
- d) Zweckentfremden Sie die Anschlussleitung nicht, um das Elektrowerkzeug zu tragen, aufzuhängen oder um den Stecker aus der Steckdose zu ziehen. Halten Sie die Anschlussleitung fern von Hitze, Öl, scharfen Kanten oder sich bewegenden Teilen. Beschädigte oder verwickelte Anschlussleitungen erhöhen das Risiko eines elektrischen Schlages.

- e) Wenn Sie mit einem Elektrowerkzeug im Freien arbeiten, verwenden Sie nur Verlängerungsleitungen, die auch für den Außenbereich geeignet sind. Die Anwendung einer für den Außenbereich geeigneten Verlängerungsleitung verringert das Risiko eines elektrischen Schlages.
- f) Wenn der Betrieb des Elektrowerkzeugs in feuchter Umgebung nicht vermeidbar ist, verwenden Sie einen Fehlerstromschutzschalter. Der Einsatz eines Fehlerstromschutzschalters vermindert das Risiko eines elektrischen Schlages.

3. Sicherheit von Personen

- a) Seien Sie aufmerksam, achten Sie darauf, was Sie tun, und gehen Sie mit Vernunft an die Arbeit mit einem Elektrowerkzeug. Benutzen Sie kein Elektrowerkzeug, wenn Sie müde sind oder unter dem Einfluss von Drogen, Alkohol oder Medikamenten stehen. Ein Moment der Unachtsamkeit beim Gebrauch des Elektrowerkzeugs kann zu ernsthaften Verletzungen führen.
- b) Tragen Sie persönliche Schutzausrüstung und immer eine Schutzbrille. Das Tragen persönlicher Schutzausrüstung, wie Staubmaske, rutschfeste Sicherheitsschuhe, Schutzhelm oder Gehörschutz, je nach Art und Einsatz des Elektrowerkzeugs, verringert das Risiko von Verletzungen.
- c) Vermeiden Sie eine unbeabsichtigte Inbetriebnahme. Vergewissern Sie sich, dass das Elektrowerkzeug ausgeschaltet ist, bevor Sie es an die Stromversorgung und/oder den Akku anschließen, es aufnehmen oder tragen. Wenn Sie beim Tragen des Elektrowerkzeugs den Finger am Schalter haben oder das Elektrowerkzeug eingeschaltet an die Stromversorgung anschließen, kann dies zu Unfällen führen.
- d) Entfernen Sie Einstellwerkzeuge oder Schraubenschlüssel, bevor Sie das Elektrowerkzeug einschalten. Ein Werkzeug oder Schlüssel, der sich in einem drehenden Teil des Elektrowerkzeugs befindet, kann zu Verletzungen führen.

- e) Vermeiden Sie eine abnormale Körperhaltung. Sorgen Sie für einen sicheren Stand und halten Sie jederzeit das Gleichgewicht. Dadurch können Sie das Elektrowerkzeug in unerwarteten Situationen besser kontrollieren.
- f) Tragen Sie geeignete Kleidung. Tragen Sie keine weite Kleidung oder Schmuck. Halten Sie Haare und Kleidung fern von sich bewegenden Teilen. Lockere Kleidung, Schmuck oder lange Haare können von sich bewegenden Teilen erfasst werden.
- g) Wenn Staubabsaug- und -auffangeinrichtungen montiert werden können, sind diese anzuschließen und richtig zu verwenden. Die Verwendung einer Staubabsaugung kann Gefährdungen durch Staub verringern.
- h) Wiegen Sie sich nicht in falscher Sicherheit und setzen Sie sich nicht über die Sicherheitsregeln für Elektrowerkzeuge hinweg, auch wenn Sie nach vielfachem Gebrauch mit dem Elektrowerkzeug vertraut sind. Achtloses Handeln kann binnen Sekundenbruchteilen zu schweren Verletzungen führen.

4. Verwendung und Behandlung des Elektrowerkzeugs

- a) Überlasten Sie das Elektrowerkzeug nicht. Verwenden Sie für Ihre Arbeit das dafür bestimmte Elektrowerkzeug. Mit dem passenden Elektrowerkzeug arbeiten Sie besser und sicherer im angegebenen Leistungsbereich.
- b) Benutzen Sie kein Elektrowerkzeug, dessen Schalter defekt ist. Ein Elektrowerkzeug, das sich nicht mehr ein- oder ausschalten lässt, ist gefährlich und muss repariert werden.
- c) Ziehen Sie den Stecker aus der Steckdose und/oder entfernen Sie den abnehmbaren Akku, bevor Sie Geräteeinstellungen vornehmen, Einsatzwerkzeugteile wechseln oder das Elektrowerkzeug weglegen. Diese Vorsichtsmaßnahme verhindert den unbeabsichtigten Start des Elektrowerkzeugs.

- d) **Bewahren Sie unbenutzte Elektrowerkzeuge außerhalb der Reichweite von Kindern auf. Lassen Sie keine Personen das Elektrowerkzeug benutzen, die mit diesem nicht vertraut sind oder diese Anweisungen nicht gelesen haben.** Elektrowerkzeuge sind gefährlich, wenn sie von unerfahrenen Personen benutzt werden.
- e) **Pflegen Sie Elektrowerkzeuge und Einsatzwerkzeug mit Sorgfalt. Kontrollieren Sie, ob bewegliche Teile einwandfrei funktionieren und nicht klemmen, ob Teile gebrochen oder so beschädigt sind, dass die Funktion des Elektrowerkzeugs beeinträchtigt ist. Lassen Sie beschädigte Teile vor dem Einsatz des Elektrowerkzeuges reparieren.** Viele Unfälle haben ihre Ursache in schlecht gewarteten Elektrowerkzeugen.
- f) **Halten Sie Schneidwerkzeuge scharf und sauber.** Sorgfältig gepflegte Schneidwerkzeuge mit scharfen Schneidkanten verklemmen sich weniger und sind leichter zu führen.
- g) **Verwenden Sie Elektrowerkzeug, Einsatzwerkzeug, Einsatzwerkzeuge usw. entsprechend diesen Anweisungen. Berücksichtigen Sie dabei die Arbeitsbedingungen und die auszuführende Tätigkeit.** Der Gebrauch von Elektrowerkzeugen für andere als die vorgesehenen Anwendungen kann zu gefährlichen Situationen führen.
- h) **Halten Sie Griffe und Griffflächen trocken, sauber und frei von Öl und Fett.** Rutschige Griffe und Griffflächen erlauben keine sichere Bedienung und Kontrolle des Elektrowerkzeugs in unvorhergesehenen Situationen.

5. Service

- a) **Lassen Sie Ihr Elektrowerkzeug nur von qualifiziertem Fachpersonal und nur mit Original-Ersatzteilen reparieren.** Damit wird sichergestellt, dass die Sicherheit des Elektrowerkzeugs erhalten bleibt.
- b) **Lassen Sie den Austausch des Steckers oder der Anschlussleitung immer vom Hersteller des Elektrowerkzeugs oder seinem Kundendienst ausführen.** Damit wird sichergestellt, dass die Sicherheit des Elektrowerkzeugs erhalten bleibt.

Gerätespezifische Sicherheitshinweise

- Dieses Gerät kann nicht von Kindern sowie von Personen mit verringerten physischen, sensorischen oder mentalen Fähigkeiten oder Mangel an Erfahrung und Wissen benutzt werden. Kinder dürfen nicht mit dem Gerät spielen. Reinigung und Benutzerwartung dürfen nicht von Kindern durchgeführt werden.
- Kinder sollten von diesem Gerät ferngehalten werden.
- Vermeiden Sie den Einsatz des Gerätes bei Temperaturen unter +5 °C.
- Dieses Gerät darf weder dem Regen ausgesetzt werden, noch in Wasser getaucht werden.
- Lassen Sie das Gerät nie unbeaufsichtigt arbeiten.
- **Vorsicht!** Betreiben Sie den Kompressor nur für kurze Zeit. Ein langer, ununterbrochener Betrieb von mehr als 10 Min. überhitzt das Gerät. Schalten Sie das Gerät sofort aus und lassen Sie es min. 10 Min. abkühlen.
- **Verletzungsgefahr!** Lassen Sie die aufzupumpenden Gegenstände nicht über den für sie vorgesehenen Druck aufpumpen. Diese können platzen und zu Verletzungen und/oder materiellen Schäden führen.
- Verwenden Sie das Gerät niemals zweckentfremdet.
- Verwenden Sie dieses Produkt nicht, wenn der Schlauch beschädigt ist, und wechseln Sie den Schlauch sofort.
- Ziehen Sie den Schlauch beim Aufpumpen nicht heraus, da der Druck den Körper verletzen kann.
- Um ein Risiko zu vermeiden, darf sich der Aufblaseinlass nicht in Richtung Körper befinden.
- Das Gerät muss stets sauber, trocken und frei von Öl oder Schmierfetten sein.
- Verwenden Sie zur Reinigung des Gerätes niemals Benzin oder andere entflammable Flüssigkeiten! Im Gerät verbliebene Dämpfe können durch Funken entzündet werden und zur Explosion des Gerätes führen.

- Seien Sie aufmerksam! Benutzen Sie das Gerät in keinem Fall, wenn Sie unkonzentriert sind oder sich unwohl fühlen.
- Überprüfen Sie vor dem Gebrauch den Zigarettenanzünder, um sicherzustellen, dass sich darin kein Rost oder Rückstände befinden. Die Steckdose mit Zigarettenanzünder mit schlechter elektrischer Leitfähigkeit kann zu einer Überhitzung des Produkts oder der Stromquelle führen, wodurch das Produkt beschädigt wird.

Vor der Inbetriebnahme

- ◆ Halten und tragen Sie das Gerät immer am Tragegriff ①.
- ◆ Stecken Sie den 12 V Kfz-Anschlussstecker ⑩ in eine geeignete Zigarettenanzünder-Buchse. Das Display ⑥ leuchtet und das Gerät ist einsatzbereit.

Bedienung und Betrieb

⚠ ACHTUNG!

- ▶ Das Gerät ist nicht für den Dauereinsatz geeignet. Verwenden Sie das Gerät maximal 10 Minuten im Dauerbetrieb. Nehmen Sie das Gerät wieder in Betrieb, wenn es abgekühlt ist.

HINWEIS

- ▶ Das Gerät vibriert während des Betriebs. Legen Sie es deshalb während des Betriebs hin. An der Unterseite des Gerätes befinden sich hierfür vier Standfüße ⑦.
- ◆ Verwenden Sie das benötigte Zubehör.
- ◆ Entnehmen Sie den Schlauch ⑫ vom Gerät. Dieser ist zum Transport und zur Lagerung mit einem Gummiband ⑧ gesichert.

Display-Anzeige

- ◆ Bei der Anzeige im Display ⑥ können Sie durch Betätigen der Wahl taste ▼▲ ② zwischen „bar“ und „psi“ wechseln.

Einstellung des Druckes

- ◆ Betätigen Sie die Taste + ④ oder die Taste - ③ um den gewünschten Druck einzustellen.

HINWEIS

- ▶ Wenn Sie die Taste + ④ oder die Taste - ③ lang gedrückt halten, ändert sich der Druck schnell.

Aufsätze

- ◆ Drehen Sie den Aufsatz für Hochdruck ⑬ auf den Adapteranschluss des Schlauches ⑫ gegen den Uhrzeigersinn fest, bis er fixiert ist.
- ◆ Drehen Sie den Mini-Boston-Aufsatz ⑭ oder den Boston-Aufsatz ⑮ auf den Adapteranschluss des Schlauches ⑫ im Uhrzeigersinn fest, bis er fixiert ist.
- ◆ Stecken Sie den jeweiligen Aufsatz in Ihr SUP-Board und folgen Sie den Angaben des Herstellers.

Aufsatz für Hochdruck

Der Aufsatz für Hochdruck ⑬ ermöglicht ein einfaches Befüllen von SUP-Boards.

Standardmäßig wird die mittlere Dichtung verwendet, die auf dem Adapteranschluss ⑫ vormontiert ist.

Wenn während des Betriebs Luftleckagen auftreten, verwenden Sie bitte die dicke Dichtung.

Wenn Sie den Aufsatz nicht in das Objekt einsetzen können, verwenden Sie bitte die dünne Dichtung.

Mini-Boston-Aufsatz

Der Mini-Boston-Aufsatz ⑭ kann zum Aufpumpen von kleineren Luftmatratzen verwendet werden.

Boston-Aufsatz

Der Boston-Aufsatz ⑮ kann zum Aufpumpen von unterschiedlichen Luftmatratzen verwendet werden.

Aufpumpen/Entlüften

HINWEIS

- ▶ Der Kompressor schaltet automatisch ab, wenn der voreingestellte Druck erreicht wurde.
- ▶ Das Display **6** blinkt schnell, um Sie daran zu erinnern, das Gerät abzuschalten, da es ansonsten durch den Überhitzungsschutz abgeschaltet wird.

- ◆ Montieren Sie den Verriegelungsanschluss des Schlauches **17** auf den gewünschten Anschluss. Zum Aufpumpen nehmen Sie den Befüllungsanschluss **11**. Zum Entlüften nehmen Sie den Entlüftungsanschluss **9**.
- ◆ Drehen Sie den Verriegelungsanschluss des Schlauches **17** im Uhrzeigersinn fest.
- ◆ Drücken Sie den EIN-/AUS-Schalter **5**, um das Gerät einzuschalten. Halten Sie den EIN-/AUS-Schalter **5** für ca. 3 Sekunden gedrückt, um direkt in den Hochdruckmodus zu wechseln. Das Gerät beginnt mit dem Aufpumpen bzw. Entlüften, bis der vorgeinstellte Druck erreicht ist bzw. bis das SUP-Board oder die Luftmatratze entlüftet ist.
- ◆ Drücken Sie den EIN-/AUS-Schalter **5**, um das Gerät auszuschalten.

Sicherungswechsel

Im 12 V Kfz-Anschlussstecker **10** befindet sich eine Sicherung. Sollte das Gerät nicht funktionieren, könnte die Sicherung defekt sein. Wechseln Sie diese gegen eine Ersatzsicherung gleichen Typs aus (siehe auch Kapitel **Technische Daten**).

- 1) Ziehen Sie dazu den 12 V Kfz-Anschlussstecker **10** aus der Zigarettenanzünder-Buchse.
- 2) Öffnen Sie den 12 V Kfz-Anschlussstecker **10**, indem Sie den geriffelten Schraubeinsatz (C) ggf. mit einer Zange vorsichtig gegen den Uhrzeigersinn aufdrehen und abnehmen.

- 3) Nehmen Sie die Steckerspitze (B) von der Sicherung (A) ab und nehmen Sie die Sicherung (A) heraus.

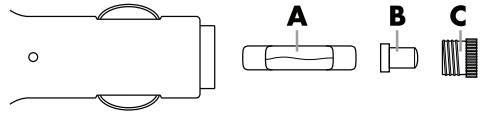

- 4) Setzen Sie eine neue 15 A Sicherung in den 12 V Kfz-Anschlussstecker **10** ein. Setzen Sie die Steckerspitze (B) auf das leicht herausragende Ende der Sicherung (A) auf.
- 5) Drehen Sie den Schraubeinsatz (C) wieder auf den 12 V Kfz-Anschlussstecker **10**.

HINWEIS

- ▶ Funktioniert das Gerät weiterhin nicht, oder brennt die neue Sicherung direkt wieder durch, liegt ein Gerätedefekt vor. Wenden Sie sich in dem Fall an die Service-Hotline (siehe Kapitel **Service**).

Wartung und Reinigung



WARNUNG! VERLETZUNGSGEFAHR!
Schalten Sie vor allen Arbeiten am Gerät das Gerät aus und ziehen Sie den 12 V Kfz-Anschlussstecker.

ACHTUNG!

- ▶ Das Gerät ist wartungsfrei. Öffnen Sie das Gerät keinesfalls. Das Gerät darf nur von einer autorisierten Service-Niederlassung bzw. dem Kundendienst repariert werden.
 - ▶ Verwenden Sie keine scharfen Gegenstände zur Reinigung des Gerätes. Es dürfen keine Flüssigkeiten in das Innere des Gerätes gelangen. Andernfalls kann das Gerät beschädigt werden.
 - ▶ Verwenden Sie keine aggressiven, chemischen oder scheuernden Reinigungsmittel. Diese greifen die Oberfläche des Gerätes an.
 - ▶ Die Lüftungsöffnungen müssen immer frei sein.
- ◆ Lassen Sie das Gerät abkühlen und warten Sie eine kurze Zeit, um die Restenergie zu neutralisieren.

- ◆ Stellen Sie sicher, dass sich das Gerät in einem sicheren Zustand befindet.
- ◆ Reinigen Sie das Gerät regelmäßig, am besten immer direkt nach Abschluss der Arbeit.
- ◆ Reinigen Sie das Gehäuse mit einem trockenen Tuch.

Fehlerbehebung

Fehler	Lösung
Gerät läuft nicht	Stromquelle überprüfen. Alle Kabel, Sicherung und Stromquelle auf Funktionalität prüfen.
	Das Gerät nicht unter +5 °C Umgebungstemperatur verwenden.
	Überhitzung des Motors vermeiden. Motor abkühlen lassen.
Langsame oder anormale Befüllung	Prüfen Sie, ob der Schlauch verstopft oder gerissen ist.
	Die Verbindung zwischen Schlauch und Gerät ist nicht ordnungsgemäß installiert.

Lagerung

- ◆ Ziehen Sie den 12 V Kfz-Anschlussstecker  aus der Zigarettenanzünder-Buchse.
- ◆ Lagern Sie das Gerät in einer trockenen und sicheren Umgebung.
- ◆ Achten Sie darauf, dass das Gerät komplett abgekühlt ist, ansonsten besteht Verbrennungsgefahr.
- ◆ Lagern Sie das Gerät an einem sicheren Ort, damit es nicht von Unbefugten in Betrieb genommen werden kann.

Entsorgung

Gerät entsorgen



Werfen Sie Elektrowerkzeuge nicht in den Hausmüll!

Das nebenstehende Symbol einer durchgestrichenen Mülltonne auf Rädern zeigt an, dass dieses Gerät der Richtlinie 2012/19/EU unterliegt. Diese Richtlinie besagt, dass Sie dieses Gerät am Ende seiner Nutzungszeit nicht mit dem normalen Haushaltsmüll entsorgen dürfen, sondern in speziell eingerichteten Sammelstellen, Wertstoffhöfen oder Entsorgungsbetrieben abgeben müssen.

Diese Entsorgung ist für Sie kostenfrei. Schonen Sie die Umwelt und entsorgen Sie fachgerecht.

Für den deutschen Markt gilt:

Beim Kauf eines Neugerätes haben Sie das Recht, ein entsprechendes Altgerät an Ihren Händler zurückzugeben. Händler von Elektro- und Elektronikgeräten sowie Lebensmittelhändler, die regelmäßig Elektro- und Elektronikgeräte verkaufen, sind verpflichtet, bis zu drei Altgeräte unentgeltlich zurückzunehmen, auch ohne dass ein Neugerät gekauft wird, wenn die Altgeräte in keiner Abmessung größer als 25 cm sind. LIDL bietet Ihnen Rücknahmemöglichkeiten direkt in den Filialen und Märkten an.

Sofern Ihr Altgerät personenbezogene Daten enthält, sind Sie selbst für deren Löschung verantwortlich, bevor Sie es zurückgeben.



Weitere Möglichkeiten zur Entsorgung des ausgedienten Produkts erfahren Sie bei Ihrer Gemeinde- oder Stadtverwaltung.

Verpackung entsorgen



Die Verpackung besteht aus umweltfreundlichen Materialien, die Sie über die örtlichen Recyclingstellen entsorgen können.

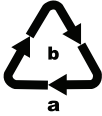

Entsorgen Sie die Verpackung umweltgerecht. Beachten Sie die Kennzeichnung auf den verschiedenen Verpackungsmaterialien und trennen Sie diese gegebenenfalls gesondert.

Die Verpackungsmaterialien sind gekennzeichnet mit Abkürzungen (a) und Ziffern (b) mit folgender Bedeutung: 1–7: Kunststoffe, 20–22: Papier und Papp, 80–98: Verbundstoffe.

Garantie der Kompernaß Handels GmbH

Sehr geehrte Kundin, sehr geehrter Kunde,

Sie erhalten auf dieses Gerät 3 Jahre Garantie ab Kaufdatum. Im Falle von Mängeln dieses Produkts stehen Ihnen gegen den Verkäufer des Produkts gesetzliche Rechte zu. Diese gesetzlichen Rechte werden durch unsere im Folgenden dargestellte Garantie nicht eingeschränkt.

Garantiebedingungen

Die Garantiefrist beginnt mit dem Kaufdatum. Bitte bewahren Sie den Kassenbon gut auf. Dieser wird als Nachweis für den Kauf benötigt.

Tritt innerhalb von drei Jahren ab dem Kaufdatum dieses Produkts ein Material- oder Fabrikationsfehler auf, wird das Produkt von uns – nach unserer Wahl – für Sie kostenlos repariert, ersetzt oder der Kaufpreis erstattet. Diese Garantieleistung setzt voraus, dass innerhalb der Dreijahresfrist das defekte Gerät und der Kaufbeleg (Kassenbon) vorgelegt und schriftlich kurz beschrieben wird, worin der Mangel besteht und wann er aufgetreten ist.

Wenn der Defekt von unserer Garantie gedeckt ist, erhalten Sie das reparierte oder ein neues Produkt zurück. Mit Reparatur oder Austausch des Produkts beginnt kein neuer Garantiezeitraum.

Garantiezeit und gesetzliche Mängelansprüche

Die Garantiezeit wird durch die Gewährleistung nicht verlängert. Dies gilt auch für ersetzte und reparierte Teile. Eventuell schon beim Kauf vorhandene Schäden und Mängel müssen sofort nach dem Auspacken gemeldet werden. Nach Ablauf der Garantiezeit anfallende Reparaturen sind kostenpflichtig.

Garantieumfang

Das Gerät wurde nach strengen Qualitätsrichtlinien sorgfältig produziert und vor Auslieferung gewissenhaft geprüft.

Die Garantieleistung gilt für Material- oder Fabrikationsfehler. Diese Garantie erstreckt sich nicht auf Produktteile, die normaler Abnutzung ausgesetzt sind und daher als Verschleißteile angesehen werden können oder für Beschädigungen an zerbrechlichen Teilen, z. B. Schalter oder Teile, die aus Glas gefertigt sind.

Diese Garantie verfällt, wenn das Produkt beschädigt, nicht sachgemäß benutzt oder gewartet wurde. Für eine sachgemäße Benutzung des Produkts sind alle in der Bedienungsanleitung aufgeführten Anweisungen genau einzuhalten. Verwendungszwecke und Handlungen, von denen in der Bedienungsanleitung abgeraten oder vor denen gewarnt wird, sind unbedingt zu vermeiden.

Das Produkt ist nur für den privaten und nicht für den gewerblichen Gebrauch bestimmt. Bei missbräuchlicher und unsachgemäßer Behandlung, Gewaltanwendung und bei Eingriffen, die nicht von unserer autorisierten Serviceniederlassung vorgenommen wurden, erlischt die Garantie.

Garantiezeit gilt nicht bei

- gewerblichen Gebrauch des Produktes
- Beschädigung oder Veränderung des Produktes durch den Kunden
- Missachtung der Sicherheits- und Wartungsvorschriften, Bedienungsfehler
- Schäden durch Elementarereignisse

Abwicklung im Garantiefall

Um eine schnelle Bearbeitung Ihres Anliegens zu gewährleisten, folgen Sie bitte den folgenden Hinweisen:

- Bitte halten Sie für alle Anfragen den Kassenbon und die Artikelnummer (IAN) 445509_2307 als Nachweis für den Kauf bereit.
- Die Artikelnummer entnehmen Sie bitte dem Typenschild am Produkt, einer Gravur am Produkt, dem Titelblatt der Bedienungsanleitung (unten links) oder dem Aufkleber auf der Rück- oder Unterseite des Produktes.
- Sollten Funktionsfehler oder sonstige Mängel auftreten, kontaktieren Sie zunächst die nachfolgend benannte Serviceabteilung **telefonisch** oder per **E-Mail**.
- Ein als defekt erfasstes Produkt können Sie dann unter Beifügung des Kaufbelegs (Kassenbon) und der Angabe, worin der Mangel besteht und wann er aufgetreten ist, für Sie portofrei an die Ihnen mitgeteilte Serviceanschrift übersenden.



Auf www.lidl-service.com können Sie diese und viele weitere Handbücher, Produktvideos und Installationssoftware herunterladen.

Mit diesem QR-Code gelangen Sie direkt auf die Lidl-Service-Seite (www.lidl-service.com) und können mittels der Eingabe der Artikelnummer (IAN) 445509_2307 Ihre Bedienungsanleitung öffnen.

Service

DE Service Deutschland

Tel.: 0800 5435 111 (kostenfrei aus dem dt. Festnetz/Mobilfunknetz)
E-Mail: kompernass@lidl.de

AT Service Österreich

Tel.: 0800 447 744
E-Mail: kompernass@lidl.at

CH Service Schweiz

Tel.: 0800 56 44 33
E-Mail: kompernass@lidl.ch

IAN 445509_2307

Importeur

Bitte beachten Sie, dass die folgende Anschrift keine Serviceanschrift ist. Kontaktieren Sie zunächst die benannte Servicestelle.

KOMPERNASS HANDELS GMBH
BURGSTRASSE 21
44867 BOCHUM
DEUTSCHLAND
www.kompernass.com

Original-Konformitätserklärung

Wir, KOMPERNASS HANDELS GMBH, Dokumentenverantwortlicher: Herr Semi Uguzlu, BURGSTR. 21, 44867 BOCHUM, DEUTSCHLAND, erklären hiermit, dass dieses Produkt mit den folgenden Normen, normativen Dokumenten und EG-Richtlinien übereinstimmt:

Maschinenrichtlinie

(2006/42/EG)

Elektromagnetische Verträglichkeit

(2014/30/EU)

Outdoorrichtlinie

(2000/14/EG), (2005/88/EG)

Schallleistungspegel garantiert: $L_{WA} = 88$ dB

Benannte Stelle

TÜV SÜD Industrie Product Service GmbH, Westendstr. 199, 80686 München, Deutschland

Notifizierte Nr.: 0036, Zertifikat Nr.: OR/017831/005

RoHS-Richtlinie

(2011/65/EU)*

* Die alleinige Verantwortung für die Ausstellung dieser Konformitätserklärung trägt der Hersteller. Der oben beschriebene Gegenstand der Erklärung erfüllt die Vorschriften der Richtlinie 2011/65/EU des Europäischen Parlaments und des Rates vom 8. Juni 2011 zur Beschränkung der Verwendung bestimmter gefährlicher Stoffe in Elektro- und Elektronikgeräten.

Angewandte harmonisierte Normen

EN 62841-1:2015

EN 1012-1:2010

EN 50498: 2010

EN IEC 63000: 2018

Typbezeichnung der Maschine: SUP-Pumpe CSP 12 A1

Herstellungsjahr: 10–2023

Seriennummer: IAN 445509_2307

Bochum, 15.08.2023



Semi Uguzlu

- Qualitätsmanager -

Technische Änderungen im Sinne der Weiterentwicklung sind vorbehalten.

KOMPERNASS HANDELS GMBH

BURGSTRASSE 21
44867 BOCHUM
GERMANY
www.kompernass.com

Tietojen tila · Informationsstatus · Stand der Informationen:
09/2023 · Ident.-No.: CSP12A1-082023-2

IAN 445509_2307