

SILVER CREST®



CONTACT GRILL SKG 1000 B2

(HR)

PREKLOPNI ROŠTILJ

Upute za upotrebu

(RO)

GRILL

Instrucțiuni de utilizare

(GR) (CY)

ΨΗΣΤΙΕΡΑ

Οδηγίες χρήσης

(RS)

KONTAKTNI GRIL

Uputstvo za upotrebu

(BG)

КОНТАКТЕН ГРИЛ

Ръководство за експлоатация

(DE) (AT) (CH)

KONTAKTGRILL

Bedienungsanleitung

IAN 498396_2204

(HR) (RS) (RO)
(BG) (GR)

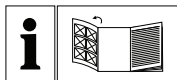

HR

Prije nego što pročitate tekst, otvorite stranicu sa slikama i upoznajte se na osnovu toga sa svim funkcijama uređaja.

RS

Pre čitanja rasklopite stranu sa slikama te se upoznajte sa svim funkcijama uređaja.

RO

Înainte de a citi instrucțiunile, priviți imaginile și familiarizați-vă cu toate funcțiile aparatului.

BG

Преди да прочетете отворете страницата с фигурите и след това се запознайте с всички функции на уреда.

GR CY

Πριν ξεκινήσετε την ανάγνωση, ανοίξτε τη σελίδα με τις εικόνες και εξοικειωθείτε με όλες τις λειτουργίες της συσκευής.

DE AT CH

Klappen Sie vor dem Lesen die Seite mit den Abbildungen aus und machen Sie sich anschließend mit allen Funktionen des Gerätes vertraut.

HR	Upute za upotrebu	Stranica	1
RS	Uputstvo za upotrebu	Strana	11
RO	Instrucțiuni de utilizare	Pagina	23
BG	Ръководство за експлоатация	Страница	33
GR/CY	Οδηγίες χρήσης	Σελίδα	45
DE/AT/CH	Bedienungsanleitung	Seite	55

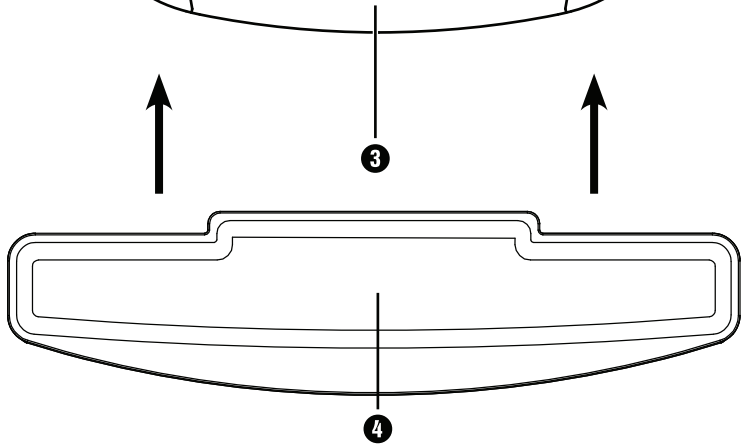
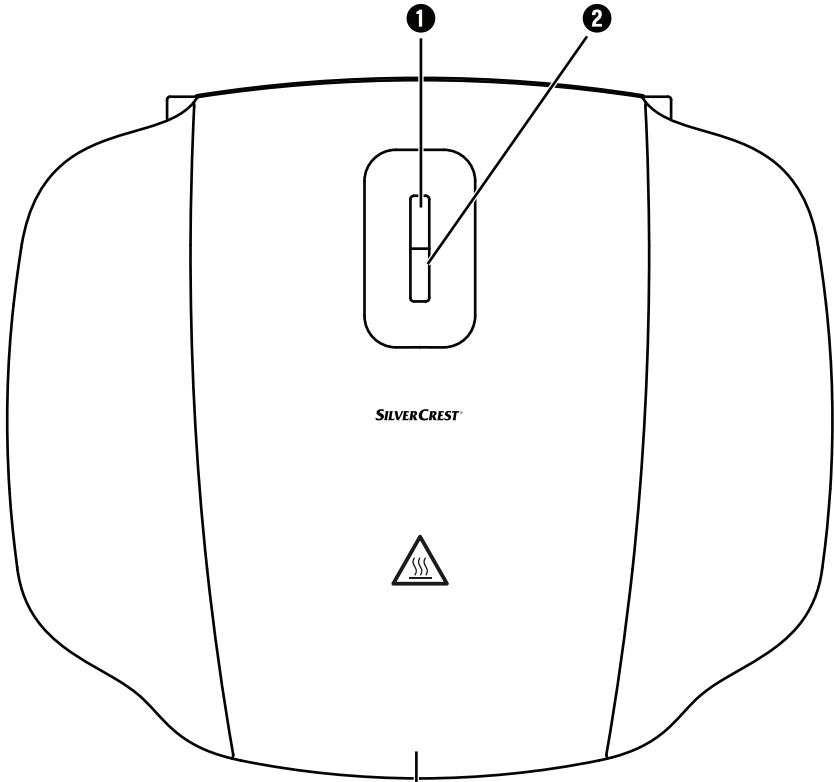

Sadržaj

Uvod	2
Namjenska uporaba	2
Opseg isporuke	2
Opis uređaja	2
Tehnički podaci	2
Sigurnosne napomene	3
Sastavljanje i postavljanje	6
Prije prve uporabe	6
Rukovanje	6
Čišćenje i održavanje	7
Čuvanje	7
Rješavanje problema	8
Zbrinjavanje	9
Jamstvo tvrtke Kompernass Handels GmbH	9
Servis	10
Uvoznik	10

Uvod

Čestitamo na kupnji Vašeg novog uređaja. Time ste se odlučili za vrlo kvalitetan proizvod. Upute za uporabu predstavljaju sastavni dio ovog proizvoda. One sadrže važne napomene za sigurnost, rukovanje i zbrinjavanje. Prije uporabe proizvoda upoznajte se sa svim napomenama za rukovanje i svim sigurnosnim napomenama. Proizvod koristite isključivo na opisani način i u navedenim područjima uporabe. U slučaju predaje proizvoda trećim osobama predajte i svu dokumentaciju.

Namjenska uporaba

Ovaj uređaj služi isključivo za roštiljanje i pripremljanje živežnih namirnica u zatvorenom prostoru. Ovaj je uređaj namijenjen isključivo za uporabu u privatnim domaćinstvima. Ne koristite ga u komercijalne svrhe.

Opseg isporuke

Preklonpi roštilj
Posuda za prihvati masnoće
Upute za uporabu

NAPOMENA

Neposredno nakon raspakiranja provjerite cjelovitost isporuke i ustanovite eventualna oštećenja. Ako je potrebno, obratite se servisu.

Opis uređaja

- 1 Crvena kontrolna lampica
- 2 Zelena kontrolna lampica
- 3 Ručka
- 4 Posuda za prihvat masnoće

Tehnički podaci

Nazivni napon: 220 – 240 V ~ (izmjenična struja), 50 Hz

Snaga uređaja: 1000 W



Svi dijelovi ovog uređaja koji dolaze u dodir s namirnicama neškodljivi su za namirnice.

Sigurnosne napomene**⚠ OPASNOST! STRUJNI UDAR!**

- ▶ Ako dođe do oštećenja mrežnog kabela, isti mora zamijeniti proizvođač, servis za kupce ili slična kvalificirana osoba, kako bi se izbjegle opasnosti.
- ▶ Mrežne vodove zaštitite od kontakta s vrućim dijelovima uređaja. Uređaj nikada ne koristite u blizini otvorenog plamena, vruće ploče štednjaka ili pećnice.
- ▶ Uređaj ne izlažite kiši i ne koristite ga u vlažnom ili mokrom okruženju. Obratite pažnju na to da mrežni kabel za vrijeme rada uređaja nikada ne bude mokar ili vlažan.
- ▶ Uređaj prije uporabe provjerite kako biste ustanovili eventualna vidljiva vanjska oštećenja. Ne uključujte oštećen uređaj ili uređaj koji je pao.
- ▶ Mrežni kabel treba redovito pregledavati kako biste ustanovili, postoje li znakovi oštećenja. Ukoliko je mrežni kabel oštećen, uređaj se više ne smije koristiti.
- ▶ Uređaj se mora priključiti na utičnicu sa zaštitnim vodom.
- ▶ Uređaj ne smije doći u dodir s vlagom, primjerice kišom ili vodom.





Uređaj nikada ne uranjajte u vodu ili druge tekućine! Može doći do opasnosti po život uslijed strujnog udara ako za vrijeme rada uređaja tekućina dospije na dijelove pod naponom.

UPOZORENJE! OPASNOST OD OZLJEDA!

- ▶ Djeca od navršениh 8 godina kao i osobe sa smanjenim fizičkim, senzornim ili mentalnim sposobnostima ili nedostatkom iskustva i/ili znanja uređaj smiju koristiti ako su pod nadzorom, ili ako su primile i shvatile upute o uporabi uređaja, kao i opasnosti koje proizlaze iz uporabe uređaja.
- ▶ Djeca se ne smiju igrati uređajem.
- ▶ Čišćenje i održavanje koje provodi korisnik ne smiju obavljati djeca ako nisu navršila 8 godina i ako nisu pod nadzorom.
- ▶ Djecu mlađu od 8 godina treba držati podalje od uređaja i priključnog voda.
- ▶ Uređaj nakon rada ostavite da se dobro ohladi, prije nego što ga krenete čistiti! Opasnost od opekline!
- ▶ Uređaj po mogućnosti postavite u blizini utičnice. Pobrinite se za to da mrežni utikač u slučaju opasnosti bude brzo dostupan te da se nitko ne može spotaknuti preko kabela.
- ▶ Pobrinite se da uređaj sigurno stoji na podlozi.



Pozor! Vruća površina!

- ▶ Dok uređaj radi, dodirujte samo ručku. Površine uređaja za vrijeme rada postaju vrlo vruće.
- ▶  **Oprez!**  **Upozorenje:** Mogućnost strujnog udara !
Ne otvarati kućište proizvoda !

POZOR! OŠTEĆENJE PROIZVODA!

- ▶ Ne koristite vanjski uklopni sat ili posebne sustave za daljinsko upravljanje uređajem.
- ▶ Uređaj za vrijeme rada nikada ne ostavljajte bez nadzora.
- ▶ Pazite da uređaj, mrežni kabel ili mrežni utikač ne dođu u dodir s izvorima topline kao što su ploče štednjaka ili otvoreni plamen.
- ▶ Ne koristite ugljen niti slične vrste goriva za pogon ovog uređaja!
- ▶ Sloj protiv lijepljenja zaštitite tako da ne koristite metalni pribor poput noževa, vilica, i sl. Ako se ošteti sloj protiv lijepljenja, prestanite upotrebljavati uređaj.
- ▶ Uređaj koristite isključivo s isporučenom originalnom opremom.

Sastavljanje i postavljanje

⚠ UPOZORENJE! OPASNOST OD POŽARA!

- ▶ Uređaj nikada ne stavljajte pod viseće ormariće ili pokraj zavjesa, zidnih ormara ili drugih zapaljivih predmeta.
 - ▶ Uređaj po potrebi postavite na podlogu otpornu na visoke temperature.
- 1) Izvadite sve dijelove iz kutije i odstranite ambalažu te eventualne zaštitne folije.
 - 2) Očistite sve dijelove na način opisan u poglavlju "Čišćenje i održavanje". Uvjerite se da su svi dijelovi potpuno suhi.
 - 3) Uređaj postavite na čistu i ravnu površinu otpornu na visoke temperature. Pritom pripazite da uređaj ne postavite neposredno do zida ili ormara.
 - 4) Gurnite posudu za prihvat masnoće **4** u ispušt na prednjoj strani uređaja (vidi i isklonpu stranicu).

Prije prve uporabe

- 1) Ploče za roštiljanje prebrišite vlažnom krpom.
- 2) Površine za roštiljanje blago namastite uljem prikladnim za pečenje/roštiljanje. Na taj način lakše možete skinuti eventualno postojeće tvorničke naslage sa površina za pečenje.
- 3) Zatvorite uređaj.
- 4) Mrežni utikač utaknite u utičnicu. Crvena kontrolna lampica **1** svijetli. Uređaj se zagrijava.
- 5) Pričekajte 5 minuta.
- 6) Ponovno izvucite utikač i pričekajte da se uređaj ohladi.

NAPOMENA

- ▶ Kod prvog zagrijavanja uređaja zbog naslaga preostalih prilikom izrade uređaja može doći do laganog dimljenja i pojave mirisa. To je sasvim normalna i potpuno bezopasna pojava. Osigurajte dostatno prozračivanje, primjerice otvorite prozor.

- 7) Ploče za roštiljanje nakon hlađenja prebrišite vlažnom krpom.
- 8) Očistite posudu za prihvat masnoće **4** na način opisan u poglavlju "Čišćenje i održavanje".
- 9) Osigurajte da su svi dijelovi budu potpuno suhi prije korištenja uređaja.

Uređaj je sada spreman za rad.

Rukovanje

⚠ UPOZORENJE! OPASNOST OD OZLJEDA!

- ▶ Za vrijeme rada uređaj je vrlo vruć! Stoga tijekom korištenja dirajte samo ručku **3**! Koristite kuhinjske rukavice kada dirate uređaj.

- 1) Zatvorite poklopac.
- 2) Mrežni utikač utaknite u utičnicu. Crvena kontrolna lampica **1** svijetli i uređaj se zagrijava.
- 3) Čim zelena kontrolna lampica **2** svijetli, uređaj je zagrijan. Otvorite poklopac pomoću ručke **3** i umetnite namirnice po želji na ploču za roštiljanje.

NAPOMENA

- ▶ Kontrolna lampica **1** svijetli, čim se utikač utakne u mrežnu utičnicu. Kada je uređaj zagrijan, dodatno svijetli zelena kontrolna lampica **2**. Ova lampica se međutim u svakom trenutku ponovo može upaliti i ugasiti. To znači da uređaj održava temperaturu i da je ponovo izvršio zagrijavanje.

- 4) Zatvorite poklopac.
Masnoća i tekućine za vrijeme roštiljanja cure u posudu za prihvat masnoće ④.
- 5) Redovno kontrolirajte rezultat roštiljanja.
Ako ste zadovoljni, otvorite poklopac pomoću ručke ③ i skinite namirnice s ploče za roštiljanje.

POZOR! OŠTEĆENJE PROIZVODA!

- ▶ Ne koristite metalne alate poput noževa, vilica itd. Ako se ošteti sloj protiv lijepljenja, prestanite upotrebljavati uređaj.
- 6) Ako više ne želite roštiljati namirnice, izvucite mrežni utikač iz utičnice. Crvena kontrolna lampica ① se gasi. Samo na taj način uređaj je isključen.

Čišćenje i održavanje

⚠ OPASNOST OD STRUJNOG UDARA

- ▶ Prije svakog čišćenja izvucite mrežni utikač iz mrežne utičnice! Postoji opasnost od strujnog udara!



Uređaj nikada ne uranjajte u vodu ili druge tekućine!

⚠ UPOZORENJE! OPASNOST OD OZLJEDA!

- ▶ Ostavite uređaj da se ohladi prije nego ga krenete čistiti. U protivnom postoji opasnost od opekline!
- Uređaj najbolje očistite neposredno nakon njegovog hlađenja. Tada će se ostaci namirnica lakše odstraniti.

POZOR! OŠTEĆENJE PROIZVODA!

- ▶ Ne koristite abrazivna ili agresivna sredstva za čišćenje. Takva sredstva mogu oštetiti površinu uređaja!
- ▶ Ne koristite metalne alate poput noževa, vilica itd. Ako se ošteti sloj protiv lijepljenja, prestanite upotrebljavati uređaj.

- Ispraznite posudu za prihvat masnoće ④. Zatim je isperite u toploj vodi u koju ste dodali blago sredstvo za pranje posuđa. Isperite posudu za prihvat masnoće ④ nakon toga bistrom vodom i osušite je.

NAPOMENA



Prihvatna posuda ④ može se prati u perilici. Stavite je u gornju košaru perilice posuđa i pazite da se ne zaglavi.

- Ploče za roštiljanje nakon što se ohlade prebrišite vlažnom krpom. Prije ponovnog korištenja ploče za roštiljanje moraju biti potpuno suhe.

NAPOMENA

- ▶ Ako se na ploči za roštiljanje još uvijek nalaze tvrdokorna onečišćenja, upotrijebite nešto sredstva za pranje posuđa. Nakon toga ploče za roštiljanje prebrišite čistom vodom. Obratite pažnju na to, da sredstvo za pranje posuđa ne ostane na ploči za roštiljanje.
 - ▶ Nakon čišćenja sredstvom za pranje posuđa, na ploču za roštiljanje morate ponovo nanijeti nešto ulja!
- Kućište prebrišite vlažnom krpom. U slučaju potrebe nanesite blago sredstvo za pranje posuđa na krpu i zatim prebrišite bistrom vodom. Sve dobro osušite.

Čuvanje

- Očišćeni uređaj čuvajte na suhom i čistom mjestu bez prašine.

Rješavanje problema

Greška	Uzrok	Rješenje
Uređaj ne radi.	Mrežni utikač nije utaknut u utičnicu.	Mrežni utikač utaknite u utičnicu.
	Neispravna mrežna utičnica.	Koristite drugu mrežnu utičnicu.
	Uređaj je neispravan.	Obratite se servisu.
Zelena kontrolna lampica ② se stalno pali i ponovo gasi.	Uređaj održava temperaturu. U tu je svrhu potrebno da se uređaj redovno nakratko zagrije. Dok se uređaj zagrijava, gasi se zelena kontrolna lampica ②.	Ovo nije smetnja.
Crvena kontrolna lampica ① ne svijetli.	Uređaj je neispravan.	Obratite se servisu.

Ako smetnje ne možete otkloniti navedenim koracima, ili ako ustanovite neke druge smetnje, obratite se našem servisu.

Zbrinjavanje



Ovaj simbol prekrížene kante za otpad na kotačićima ukazuje na to da ovaj uređaj podliježe direktivi 2012/19/EU. Tom se direktivom zabranjuje bacati uređaj na kraju njegova roka uporabe u obično kućno smeće. Uređaj se mora predati na mjestu za sakupljanje posebnog otpada ili predati poduzeću za zbrinjavanje posebnog otpada.

To je zbrinjavanje za vas besplatno. Čuvajte okoliš i zbrinite uređaj na ispravan način.



O mogućnostima zbrinjavanja starih uređaja možete se raspitati u gradskom ili općinskom poglavarstvu.



Materijali ambalaže odabrani su prema ekološkim načelima i načelima zbrinjavanja, te se stoga mogu reciklirati. Ambalažu koja vam više nije potrebna zbrinite u skladu s važećim lokalnim propisima.



Ambalažu zbrinite na ekološki prihvatljiv način. Pazite na oznake na različitim materijalima ambalaže i po potrebi ih zbrinite odvojeno.

Materijali ambalaže označeni su kraticama (a) i brojkama (b) sljedećeg značenja: 1–7: Plastika, 20–22: Papir i karton, 80–98: Kompozitni materijali.

Jamstvo tvrtke

Kompennass Handels GmbH

Poštovani kupci,

Za ovaj uređaj odobrava se jamstvo u trajanju od 3 godine od datuma kupnje. U slučaju nedostataka ovoga proizvoda, Vama pripadaju zakonska prava na teret prodavača proizvoda. U nastavku izloženo jamstvo ne ograničava ova zakonska prava.

Uvjeti jamstva

Jamstveni rok započinje danom kupnje. Molimo, sačuvajte račun. Potreban je kao dokaz o kupnji. Ako u roku od tri godine od datuma kupnje ovog proizvoda nastupi greška na materijalu ili tvornička greška proizvod će biti - po našem izboru - za Vas besplatno popravljen ili zamijenjen, ili će Vam se vratiti novac. Za takvo ispunjenje jamstvene obveze potrebno je unutar trogodišnjeg roka predočiti uređaj s nedostatkom i dokaz o kupnji (račun), te pisanim putem ukratko opisati u čemu se sastoji greška proizvoda i kada se pojavila. Ako je kvar pokriven našim jamstvom, poslat ćemo Vam popravljen ili novi proizvod.

1. U slučaju manjeg popravka jamstveni rok se produljuje onoliko koliko je kupac bio lišen uporabe stvari.
2. Međutim, kad je zbog neispravnosti stvari izvršena njezina zamjena ili njezin bitni popravak, jamstveni rok počinje teći ponovno od zamjene, odnosno od vraćanja popravljene stvari.
3. Ako je zamijenjen ili bitno popravljen samo neki dio stvari, jamstveni rok počinje teći ponovno samo za taj dio.

Jamstveni rok i zakonsko pravo u slučaju nedostataka

Korištenje prava na jamstvo ne produžuje jamstveni rok. To vrijedi i za zamijenjene i popravljene dijelove. Štete i nedostatke koji eventualno postoje već prilikom kupnje treba javiti neposredno nakon raspakiranja. Nakon isteka jamstvenog roka izvršeni popravci se naplaćuju.

Opseg jamstva

Uređaj je pažljivo proizveden sukladno strogim smjernicama u pogledu kvalitete i prije isporuke brižljivo provjeren.

Ovo jamstvo vrijedi za greške u materijalu i izradi. Ovo jamstvo ne pokriva dijelove proizvoda koji su izloženi uobičajenom habanju i stoga se smatraju dijelovima brzog habanja ili za štetu lomljivih dijelova, npr. prekidača, akumulatora ili dijelova koji su proizvedeni iz stakla.

Ovo jamstvo propada ako je proizvod oštećen, i ako nije stručno korišten ili servisiran. Za stručno korištenje proizvoda potrebno je točno poštivati sve naputke navedene u uputama za uporabu. Uporabne namjene i radnje, koje se u uputama ne preporučuju ili na koje se upozorava, obavezno se moraju izbjegavati.

Proizvod je namijenjen isključivo za privatnu, nekomercijalnu uporabu. Jamstvo prestaje vrijediti u slučaju zlorabe, nenamjenskog korištenja, primjene sile i zahvata na uređaju koje nije obavila za to ovlaštena podružnica servisa.

Realizacija u slučaju jamstvenog zahtjeva

Kako bismo zajamčili brzu obradu Vašeg zahtjeva, molimo slijedite sljedeće napomene:

- Molimo Vas da za sve upite u pripravnosti držite blagajnički račun i broj artikla (IAN) 498396_2204 kao dokaz o kupnji.
- Broj artikla možete pronaći na tipskoj pločici na proizvodu, u obliku gravure na proizvodu, na naslovnoj stranici uputa za uporabu (dolje lijevo) ili u obliku naljepnice na stražnjoj ili donjoj strani proizvoda.

- Ako dođe do smetnji u radu ili drugih nedostataka, najprije **telefonski ili preko elektronske pošte** kontaktirajte servisni odjel naveden u nastavku.
- Proizvod registriran kao neispravan onda možete zajedno s priloženim dokazom o kupnji (blagajnički račun) i s opisom nedostatka i kada se pojavio, besplatno poslati na dobivenu adresu servisa.



Na stranici www.lidl-service.com možete preuzeti ove i mnoge druge priručnike, videosnimke o proizvodu i softver za instalaciju.

S ovim QR kodom, možete otići izravno na Lidl servisnu stranicu (www.lidl-service.com) i otvoriti upute za uporabu unosom broja artikla (IAN) 498396_2204.

Servis

HR Servis Hrvatska

Tel.: 0800 777 999

E-Mail: kompernass@lidl.hr

IAN 498396_2204

Uvoznik

Molimo obratite pozornost na to, da adresa navedena u nastavku nije adresa servisa. Najprije kontaktirajte navedenu ispostavu servisa.

Lidl Hrvatska d.o.o. k.d.,
Ulica kneza Ljudevita Posavskog 53,
HR-10410 Velika Gorica, Hrvatska

Proizvođač:

KOMPERNASS HANDELS GMBH
BURGSTRASSE 21
44867 BOCHUM
NJEMAČKA
www.kompernass.com

Sadržaj

Uvod	12
Namenska upotreba	12
Obim isporuke	12
Opis aparata	12
Tehnički podaci	12
Bezbednosne napomene	13
Sastavljanje i postavljanje	16
Pre prve upotrebe	16
Rukovanje	16
Čišćenje i nega	17
Čuvanje	17
Otklanjanje grešaka	18
Odlaganje	19
Servis	19
Garancija i garantni list	19

Uvod

Čestitamo Vam na kupovini Vašeg novog aparata. Time ste se odlučili za savremen i kvalitetan proizvod. Uputstvo za upotrebu je sastavni deo ovog proizvoda. Ono sadrži važne napomene o bezbednosti, upotrebi i odlaganju. Pre korišćenja proizvoda, upoznajte se sa svim napomenama vezanim za rukovanje i bezbednost. Koristite proizvod samo na opisani način i u navedene svrhe. Predajte svu dokumentaciju prilikom prosleđivanja proizvoda trećim licima.

Namenska upotreba

Ovaj aparat služi isključivo za roštiljanje namirnica u unutrašnjem prostoru. Ovaj aparat je namenjen isključivo za korišćenje u privatnim domaćinstvima. Nemojte ga koristiti u komercijalne svrhe.

Obim isporuke

Kontaktini gril
Sakupljač masti
Uputstvo za upotrebu

NAPOMENA

Prekontrolišite obim isporuke na celovitost i oštećenja, čim raspakujete aparat. Obratite se servisu, ako je potrebno.

Opis aparata

- 1 Crvena kontrolna lampica
- 2 Zelena kontrolna lampica
- 3 Ručka
- 4 Sakupljač masti

Tehnički podaci

Nazivni napon: 220 – 240 V ~
(naizmjenična struja), 50 Hz
Ulazna snaga: 1000 W

NAPOMENA



Ovim znakom se potvrđuje, da je ovaj uređaj u skladu sa srpskim zahtevima za bezbednost proizvoda.



Svi delovi ovog aparata koji dolaze u dodir sa hranom, ne ugrožavaju njenu bezbednost.

Bezbednosne napomene** OPASNOST! ELEKTRIČNI UDAR!**

- ▶ U svrhu izbegavanja opasnosti, pobrinite se da ovlašćeno stručno osoblje, korisnički servis ili osoba slične kvalifikacije što pre zameni oštećeni mrežni utikač ili električni kabl.
- ▶ Zaštite mrežni vod od dodira sa vrućim delovima aparata. Nikada ne koristite aparat u blizini otvorenog plamena, grejne ploče ili zagrejane peći.
- ▶ Ne izlažite aparat kiši i nikada ga ne koristite u vlažnom ili mokrom okruženju. Vodite računa da se mrežni vod nikada ne pokvasi ili navlaži za vreme rada aparata.
- ▶ Kontrolišite aparat pre upotrebe na spoljna vidljiva oštećenja. Ne puštajte u rad aparat koji je oštećen ili je pao.
- ▶ Električni kabl treba redovno pregledati na oštećenja. Ne koristite aparat ako je mrežni utikač oštećen.
- ▶ Aparat mora da bude priključen na utičnicu putem uzemljenog provodnika.
- ▶ Aparat ne sme da dođe u dodir sa vlagom, kao što su kiša ili vlažnost.



Nikada ne potapajte aparat u vodu ili druge tečnosti!
U tom slučaju postoji opasnost po život usled električnog udara, kada tokom rada ostaci tečnosti dođu u dodir sa delovima pod naponom.

UPOZORENJE! OPASNOST OD POVREDA!

- ▶ Ovim aparatom smeju da rukuju deca starija od 8 godina, kao i osobe sa smanjenim fizičkim, senzornim ili mentalnim sposobnostima ili sa nedostatkom iskustva i/ili znanja, ako su pod nadzorom ili su im data uputstva za rukovanje aparatom na bezbedan način i ukoliko razumeju opasnosti do kojih može da dođe.
- ▶ Deca ne smeju da koriste aparat kao igračku.
- ▶ Deca ne smeju da čiste i obavljaju korisničko održavanje aparata, osim ako su starija od 8 godina i pod nadzorom.
- ▶ Držite decu mlađu od 8 godina podalje od aparata i priključnog kabla.
- ▶ Ostavite aparat da se ohladi nakon upotrebe, pre nego što ga očistite! Opasnost od opekotina!
- ▶ Postavite aparat, po mogućnosti, u blizini utičnice. Pobrinite se da mrežni utikač bude brzo dostupan u slučaju opasnosti i da električni kabl ne predstavlja opasnost od spoticanja.
- ▶ Pobrinite se za bezbedan položaj aparata.



Pažnja! Vruća površina!

- ▶ Dirajte samo ručku tokom rada. Površine aparata postaju veoma vruće tokom rada.

PAŽNJA! MATERIJALNA ŠTETA!

- ▶ Ne koristite aparat sa spoljašnjim tajmerom ili zasebnim sistemom za daljinsko upravljanje.
- ▶ Nikada ne ostavljajte aparat bez nadzora tokom rada.
- ▶ Osigurajte da aparat, električni kabl ili mrežni utikač ne dođu u dodir sa izvorima toplote, kao što su ploče za kuvanje ili otvoreni plamen.
- ▶ Ne koristite ugalj ili slična goriva za rad aparata!
- ▶ Da biste zaštitili neprianjajući sloj, ne koristite metalne predmete, kao npr. nož, viljušku itd. Ne koristite više aparat ako je neprianjajući sloj oštećen.
- ▶ Koristite aparat isključivo sa isporučenim originalnim priborom.

Sastavljanje i postavljanje

⚠ UPOZORENJE! **OPASNOST OD POVREDA!**

- ▶ Nikada ne stavljajte aparat ispod visećih ormara ili pored zavesa, zidnih ormara ili drugih zapaljivih predmeta.
 - ▶ Stavite aparat samo na vatrostalnu podlogu.
- 1) Izvadite sve delove iz kartona, uklonite sav ambalažni materijal i zaštitne folije, ako postoje.
 - 2) Očistite sve delove kao što je opisano u poglavlju „Čišćenje i nega“. Uverite se da su svi delovi potpuno suvi.
 - 3) Stavite aparat na vatrostalnu, čistu i ravnu površnu. Pritom vodite računa da ne stavite aparat direktno uz zid ili orman.
 - 4) Stavite sakupljač masti **4** u udubljenje na prednjoj strani aparata (vidi i preklopnu stranu).

Pre prve upotrebe

- 1) Obrišite ploče roštilja vlažnom krpom.
- 2) Lagano podmažite ploče roštilja odgovarajućim uljem za pečenje/roštiljanje. Tako se sa površina za pečenje bolje uklanjaju eventualni ostaci usled proizvodnje.
- 3) Zatvorite aparat.
- 4) Uključite mrežni utikač u mrežnu utičnicu. Crvena kontrolna lampica **1** svetli. Aparat se zagreva.
- 5) Sačekajte 5 minuta.
- 6) Zatim izvucite mrežni utikač i ostavite aparat da se ohladi.

NAPOMENA

- ▶ Prilikom prvog zagrevanja aparata, može da se pojavi neznatan dim i neprijatan miris, zbog ostataka usled proizvodnje. To je normalno i potpuno bezopasno. Pobrinite se za dovoljno provetranje. Otvorite, na primer, prozor.
- 7) Kada se aparat ohladi, obrišite ploče roštilja vlažnom krpom.
 - 8) Očistite sakupljač masti **4** kao što je opisano u poglavlju „Čišćenje i nega“.
 - 9) Uverite se da su svi delovi potpuno suvi pre puštanja aparata u rad.
- Aparat je sada spreman za rad.

Rukovanje

⚠ UPOZORENJE! **OPASNOST OD POVREDA!**

- ▶ Aparat postaje veoma vruć tokom korišćenja! Zbog toga dirajte samo ručku **3** tokom korišćenja! Upotrebite krpu za lonce kada dirate aparat.
- 1) Zatvorite poklopac.
 - 2) Uključite mrežni utikač u mrežnu utičnicu. Crvena kontrolna lampica **1** svetli i aparat se zagreva.
 - 3) Aparat se zagrejavao, čim zelena kontrolna lampica **2** svetli. Otvorite poklopac aparata za ručku **3** i stavite namirnice, koje želite, na ploču roštilja.

NAPOMENA

- ▶ Crvena kontrolna lampica **1** svetli, čim se mrežni utikač poveže sa mrežnom utičnicom. Kada se aparat zagreje, zelena kontrolna lampica **2** dodatno svetli.
- ▶ Međutim, kontrolna lampica može stalno da se gasi i pali. To znači da aparat održava temperaturu i da se dogreva.

- 4) Zatvorite poklopac.
Mast i tečnosti cure u sakupljač masti ④ tokom roštiljanja.
- 5) Redovno proveravajte rezultat roštiljanja. Kada budete zadovoljni, otvorite poklopac za ručku ③ i skinite namirnice za roštiljanje sa ploče roštilja.

PAŽNJA! MATERIJALNA ŠTETA!

- ▶ Ne koristite metalne alate, kao npr. nož, viljušku itd. Ne koristite više aparat ako je neprijanjajući sloj oštećen.
- 6) Izvucite mrežni utikač iz utičnice ako više ne želite da roštiljate namirnice. Crvena kontrolna lampica ① se gasi. Aparat je samo na taj način isključen.

Čišćenje i nega

⚠ OPASNOST! ELEKTRIČNI UDAR!

- ▶ Pre svakog čišćenja izvucite mrežni utikač iz mrežne utičnice! Postoji opasnost od električnog udara!



Nikada ne potapajte aparat u vodu ili druge tečnosti!

⚠ UPOZORENJE! OPASNOST OD POVREDA!

- ▶ Uvek ostavite aparat da se prvo ohladi pre nego što ga očistite. U suprotnom postoji opasnost od opekotina!
- Najbolje je da očistite aparat čim se ohladi. Na taj način se ostaci namirnica lakše uklanjaju.

PAŽNJA! MATERIJALNA ŠTETA!

- ▶ Ne koristite abrazivna ili agresivna sredstva za čišćenje. Ona mogu da oštete površinu!
 - ▶ Ne koristite metalne alate, kao npr. nož, viljušku itd. Ne koristite više aparat ako je neprijanjajući sloj oštećen.
- Ispraznite sakupljač masti ④. Zatim ga isperite u toploj vodi i dodajte blagi deterdžent za pranje posuđa. Nakon toga isperite sakupljač masti ④ čistom vodom i osušite ga.

NAPOMENA



Posuđa za sakupljanje ④ može da se pere u mašini za pranje posuđa. Stavite posudu za sakupljanje u gornju korpu mašine za pranje posuđa i vodite računa da se ne zaglavi.

- Obrišite ploče roštilja vlažnom krpom, kada se ohlade. Ploče roštilja moraju da budu potpuno suve pre ponovnog korišćenja.

NAPOMENA

- ▶ Upotrebite malo deterdženta za pranje posuđa, ako na pločama roštilja ostanu tvrdokornija zaprljanja. Nakon toga isperite ploče roštilja čistom vodom. Vodite računa da na pločama roštilja ne ostanu ostaci deterdženta za pranje posuđa.
 - ▶ Međutim, nakon čišćenja deterdžentom za pranje posuđa, ploče roštilja morate ponovo lagano da premažete uljem!
- Obrišite kućište vlažnom krpom. Ako je potrebno, stavite blagi deterdžent za pranje posuđa na krpu i prebrišite čistom vodom. Dobro sve osušite.

Čuvanje

- Čuvajte očišćen aparat na čistom i suvom mestu, bez prašine.

Otklanjanje grešaka

Greška	Uzrok	Rešenje
Aparat ne funkcioniše.	Mrežni utikač nije povezan sa električnom mrežom.	Uključite mrežni utikač u mrežnu utičnicu.
	Mrežna utičnica je neispravna.	Koristite drugu mrežnu utičnicu.
	Aparat je neispravan.	Obratite se servisu.
Zelena kontrolna lampica ② s vremena na vreme svetli, pa se ponovo gasi.	Aparat održava temperaturu. Zbog toga je potrebno da se aparat uvek kratko zagreje. Zelena kontrolna lampica ② se gasi tokom zagrevanja aparata.	Nema greške.
Crvena kontrolna lampica ① ne svetli.	Aparat je neispravan.	Obratite se servisu.

Ako smetnje ne mogu da se uklone gore navedenim otklanjanjem grešaka ili ako uočite druge vrste smetnji, obratite se našem servisu.

Odlaganje



Prateći simbol precrtane kante za otpad na točkovima znači da ovaj aparat podleže direktivi 2012/19/EU. Ova direktiva navodi da ovaj aparat na kraju svog veka korišćenja ne smete da odložite u uobičajeni kućni otpad, već morate da ga predate na posebno uređenim sabirnim mestima, skladištima za reciklažu ili preduzeću za upravljanje otpadom.

Ovo odlaganje je za Vas besplatno. Čuvajte životnu sredinu i odlažite stručno.



O mogućnostima za odlaganje dotrajalih proizvoda saznaćete u Vašoj opštinskoj ili gradskoj upravi.



Ambalažni materijali su izabrani prema svojoj ekološkoj prihvatljivosti i jednostavnosti odlaganja, te su zato podobni za reciklažu. Odložite nepotrebni ambalažni materijal u skladu sa važećim lokalnim propisima.

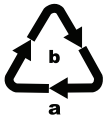

Odložite ambalažu na ekološki prihvatljiv način. Obratite pažnju na oznaku na različitim ambalažnim materijalima i, ako je potrebno, odvojite ambalažne materijale zasebno. Ambalažni materijali su označeni skraćenicama (a) i ciframa (b) sa sledećim značenjem:
1-7: Plastika, 20-22: Hartija i karton, 80-98: Kompozitni materijali.

Servis



Na stranici www.lidl-service.com možete preuzeti ovaj i mnoge druge priručnike, video-snimke o proizvodu i softver.

Pomoću ovog QR koda možete otići direktno na Lidl-ovu servisnu stranicu (www.lidl-service.com) i uneti broj proizvoda (IAN) 498396_2204 da biste otvorili uputstvo za upotrebu.

Kako izjaviti reklamaciju?

Molimo Vas:

- da pozovete korisnički servis: 021 3000 151
- pošaljete e-mail na: kompernass@lidl.rs
- posetite najbližu Lidl prodavnicu.

Da bismo osigurali najbržu asistenciju, molimo da sačuvate fiskalni račun i date ga na uvid prilikom izjavljivanja reklamacije.

Lidl i proizvođač nisu u mogućnosti da garantuju obezbeđivanje servisiranja i dostupnost rezervnih delova nakon isteka garantog perioda/ perioda saobraznosti. Ukoliko za tim bude potrebe, putem naše Službe za potrošače možete proveriti dostupnost rezervnih delova i opcije za popravku. Hvala na razumevanju.

GARANCIJA I GARANTNI LIST

Poštovani kupci,

Ovim putem Vas upoznajemo sa Vašim pravima i obavezama koje proističu iz Zakona o zaštiti potrošača, a u pogledu ostvarivanja prava iz garancije.

Ova garancija ni na koji način ne utiče, niti isključuje prava koja kupac ima u skladu sa važećim Zakonom o zaštiti potrošača po osnovu zakonske odgovornosti prodavca za nesaobraznost robe ugovoru koja traje 2 godine od dana kada je roba predata kupcu.

Davalac garancije ovom izjavom preuzima obavezu da kupcima svojih aparata, a pod uslovima i redosledom definisanim u ovoj izjavi, obezbedi:

- besplatno otklanjanje kvarova u garantnom roku, koji bi nastali kod uobičajene upotrebe ili zbog grešaka u proizvodnji i materijalu, ili
- zamenu aparata kada opravka shodno odredbi prethodne tačke nije moguća, ili
- povrat novca kada ni zamena aparata shodno odredbi prethodne tačke nije moguća.

Ukupan rok garancije je 3 godine.

Garantni rok počinje da važi od datuma kupovine proizvoda, odnosno od prijema istog od strane kupca, a što se dokazuje fiskalnim računom.

Garancija važi na teritoriji Republike Srbije.

Kupac može da izjavi reklamaciju usmeno u nekom od prodajnih objekata Lidl Srbija KD, odnosno telefonom, pisanim putem ili elektronskim putem na kontakte kompanije Lidl Srbija KD, uz dostavu računa na uvid.

U cilju ispravnog funkcionisanja uređaj se koristi u skladu sa njegovom namenom i Uputstvom za upotrebu.

Na osnovani zahtev kupca, koji je izjavljen u garantnom roku i u skladu sa uslovima iz ove Izjave, prodavac će izvršiti otklanjanje kvarova i nedostataka na proizvodu ili druge radnje u skladu sa ovom Izjavom, a u roku predviđenom Zakonom.

Garantni uslovi:

Pre obraćanja prodavcu za tehničku pomoć, potrebno je proveriti ispravnost instalacije i ostalih potrebnih uslova naznačenih u Uputstvu za upotrebu.

Kupac je dužan da prodavcu preda sve pripadajuće delove uređaja koje je preuzeo u trenutku kupovine.

Popravke u roku garancije:

Garancija važi počev od dana kada je proizvod predat kupcu, a koja se utvrđuje na osnovu fiskalnog računa. U garantnom periodu davalac garancije, odnosno prodavac je u obavezi da otkloni tehničke kvarove koji bi nastali kod uobičajene upotrebe ili zbog grešaka u proizvodnji i materijalu, bez naknade i u zakonskom roku. Ukoliko opravka nije moguća, davalac garancije, odnosno prodavac je ovlašćen i dužan da sprovede druge radnje u skladu sa ovom Izjavom.

Lidl i proizvođač nisu u mogućnosti da garantuju obezbeđivanje servisiranja i dostupnost rezervnih ili zamenskih delova van postupka ostvarivanja prava iz garancije/zakonske odgovornosti za saobraznost. Ukoliko za tim bude potrebe, putem naše Službe za potrošače možete proveriti dostupnost rezervnih delova i opcije za popravku. Hvala na razumevanju.

Garancija ne važi u sledećim slučajevima:

1. Ukoliko prodavcu uz uređaj nije priložen fiskalni račun ili drugi dokaz o kupovini koji sadrži datum prodaje.
2. Ukoliko je kvar prouzrokovan udarom groma, strujnim udarom ili sličnim delovanjem spoljne sile na sam uređaj (požar, poplava, naponski udar...).
3. Ukoliko su nastali kvarovi i oštećenja na uređaju posledica delovanja spoljnih uticaja, kao što su: velika vlaga, previsoka i suviše niska temperatura (pucanje cevi usled smrzavanja, oštećenja gumenih delova, rđanje, itd.)
4. Ukoliko uređaj nije korišćen u skladu sa Uputstvom za upotrebu.
5. Ukoliko je uređaj pokušalo da popravi treće neovlašćeno lice.
6. Ukoliko uređaj nije korišćen u skladu sa name-nom.
7. Ukoliko je čišćenje i održavanje uređaja urađeno protivno Uputstvu za upotrebu.
8. Ukoliko je uređaj korišćen u profesionalne svrhe.
9. Ukoliko uz proizvod nisu predati svi pripadajuć delovi proizvoda koje je kupac preuzeo u trenutku kupovine.

Naziv proizvoda:	Kontaktni gril
Model:	SKG 1000 B2
IAN / Serijski broj:	498396_2204
Proizvođač:	KOMPERNASS HANDELS GMBH, BURGSTRASSE 21, 44867 BOCHUM, NEMAČKA www.kompernass.com
Ovlašćeni serviser:	ICOM COMMUNICATIONS doo Novosadski put 68, 21203 Veternik, tel. 021 3000 151, mob. 060 4800 473, e-mail: kompernass@lidl.rs
Datum predaje robe potrošaču:	datum sa fiskalnog računa
Uvozi i stavlja u promet:	Lidl Srbija KD, Prva južna radna 3, 22330 Nova Pazova, Republika Srbija, tel. 0800-300-180, e-mail: kontakt@lidl.rs

Cuprins

Introducere	24
Utilizarea conform destinației	24
Furnitura	24
Descrierea aparatului	24
Date tehnice	24
Indicații de siguranță	25
Asamblarea și instalarea	28
Înainte de prima utilizare	28
Operarea	28
Curățarea și îngrijirea	29
Depozitarea	29
Remediarea defecțiunilor	30
Eliminarea	31
Garanția Kompernass Handels GmbH	31
Service-ul	32
Importator	32

Introducere

Felicitări pentru cumpărarea noului dvs. aparat.

Prin aceasta v-ați decis pentru un produs de calitate superioară. Instrucțiunile de utilizare fac parte integrantă din acest produs. Acestea cuprind informații importante pentru siguranță, utilizare și eliminare.

Înainte de utilizarea produsului, familiarizați-vă cu toate indicațiile privind operarea și siguranța.

Utilizați acest produs numai în modul descris și numai în scopurile menționate. În cazul transmiterii aparatului unei alte persoane, predați-i, de asemenea, documentele aferente acestuia.

Utilizarea conform destinației

Acest aparat servește exclusiv la prepararea pe grătar a alimentelor, în spații închise. Acest aparat este destinat exclusiv uzului casnic. Nu îl utilizați în scopuri profesionale.

Furnitura

Grill

Cuvă de colectare a grăsimii

Instrucțiuni de utilizare

INDICAȚIE

Imediat după dezambalare, verificați dacă furnitura este completă și nu prezintă deteriorări.

Adresați-vă centrului de service dacă este cazul.

Descrierea aparatului

- 1 Bec roșu de control
- 2 Bec verde de control
- 3 Mâner
- 4 Cuvă de colectare a grăsimii

Date tehnice

Tensiune nominală: 220 – 240 V ~
(curent alternativ), 50 Hz

Consum: 1000 W



Toate componentele acestui aparat care intră în contact cu alimentele, sunt adecvate pentru uz alimentar.

Indicații de siguranță**⚠ PERICOL DE ELECTROCUTARE!**

- ▶ Pentru a evita orice risc, la defectarea cablului de alimentare al aparatului, acesta trebuie înlocuit de către producător, de serviciul clienți al acestuia sau de către o altă persoană calificată.
- ▶ Protejați cablul electric de contactul cu componentele fierbinți. Nu utilizați niciodată aparatul în apropierea focului deschis, a unei plite de gătit sau a unui cuptor încălzit.
- ▶ Nu lăsați aparatul în ploaie și nu-l utilizați niciodată în medii umede sau ude. Asigurați-vă că în timpul funcționării cablul de alimentare nu se udă și nu se umezește.
- ▶ Verificați, înainte de punerea în funcțiune, dacă aparatul prezintă deteriorări la exterior. Nu puneți aparatul în funcțiune dacă este deteriorat sau dacă a căzut.
- ▶ Cablul de alimentare trebuie verificat periodic cu privire la eventuale deteriorări. În cazul în care cablul de alimentare este deteriorat, nu este permisă utilizarea aparatului.
- ▶ Aparatul trebuie conectat la o priză cu conductor de protecție.
- ▶ Aparatul nu trebuie să intre în contact cu umezeala.



Nu introduceți niciodată aparatul în apă sau în alte lichide! Există pericol de moarte prin electrocutare dacă în timpul funcționării ajung resturi de lichid pe componentele conductoare de tensiune.

AVERTIZARE! PERICOL DE RĂNIRE!

- ▶ Acest aparat poate fi utilizat atât de către copii începând cu vârsta de 8 ani, cât și de persoane cu capacități fizice, senzoriale sau mentale reduse sau fără experiență și/sau cunoștințe necesare, dacă sunt supravegheate, sau dacă au fost instruite cu privire la utilizarea sigură a acestui aparat și au înțeles pericolele cu privire la acesta.
- ▶ Copiilor le este interzis să se joace cu aparatul.
- ▶ Curățarea și acțiunile de întreținere destinate utilizatorului nu se vor efectua de către copii, cu excepția cazului în care aceștia au vârsta peste 8 ani și sunt supravegheați.
- ▶ Copiii cu vârsta sub 8 ani nu au voie să se afle în apropierea aparatului și a cablului de conexiune.
- ▶ Înainte de a-l curăța, așteptați până când aparatul s-a răcit!
Pericol de arsuri!
- ▶ Pe cât posibil, așezați aparatul în apropierea unei prize. În caz de pericol, asigurați-vă că ștecărul este imediat accesibil, iar cablul de alimentare nu este un obstacol de care să vă împiedicați.
- ▶ Asigurați stabilitatea aparatului.



Atenție! Suprafețe fierbinți!

- ▶ În timpul utilizării atingeți numai mânerul. Suprafețele aparatului devin foarte fierbinți în timpul utilizării.

ATENȚIE! PAGUBE MATERIALE!

- ▶ Nu utilizați temporizatoare externe sau sisteme separate de comandă de la distanță pentru a opera aparatul.
- ▶ Nu lăsați niciodată aparatul nesupravegheat în timpul funcționării.
- ▶ Asigurați-vă că aparatul, cablul de alimentare sau ștecărul nu vor intra în contact cu suprafețe fierbinți cum sunt plitele sau flăcările deschise.
- ▶ Nu utilizați cărbuni sau materiale asemănătoare pentru exploatarea aparatului!
- ▶ Protejați stratul antiaderent nefolosind unelte metalice precum cuțitul, furculița etc. Dacă stratul antiaderent este deteriorat, nu mai utilizați aparatul.
- ▶ Utilizați aparatul numai cu accesoriile originale din pachetul de livrare.

Asamblarea și instalarea

⚠ ATENȚIE! PERICOL DE INCENDIU!

- ▶ Nu așezați niciodată aparatul sub dulapuri suspendate sau în apropierea perdelelor, pereților de dulapuri sau a altor obiecte inflamabile.
 - ▶ Așezați aparatul doar pe o suprafață termorezistentă.
- 1) Scoateți toate componentele din cutie și îndepărtați ambalajul și eventualele folii de protecție.
 - 2) Curățați toate componentele în modul descris în capitolul „Curățarea și îngrijirea”. Asigurați-vă că toate componentele sunt complet uscate.
 - 3) Așezați aparatul pe o suprafață termorezistentă, curată și plană. Nu așezați aparatul direct lângă un perete sau dulap.
 - 4) Așezați cuva de colectare a grăsimii **4** în locașul din partea frontală a aparatului (a se vedea și pagina pliată).

Înainte de prima utilizare

- 1) Ștergeți grătarul cu o lavetă umedă.
- 2) Ungeți grătarul cu o cantitate redusă de ulei adecvat coacerii/frigerii. Astfel, eventualele resturi rămase în urma procesării se curăță mai bine.
- 3) Închideți aparatul.
- 4) Introduceți ștecărul în priză. Becul roșu de control **1** luminează. Aparatul se încălzește.
- 5) Așteptați 5 minute.
- 6) Scoateți ștecărul din priză și lăsați aparatul să se răcească.

INDICAȚIE

- ▶ La prima încălzire a aparatului se pot degaja mirosuri și fum cauzate de reziduurile rămase din fabricație. Acest lucru este absolut normal și inofensiv. Asigurați aerisirea suficientă a încăperii, de exemplu prin deschiderea ferestrei.
- 7) După răcire, ștergeți grătarul cu o lavetă umedă.
 - 8) Curățați cuva de colectare a grăsimii **4** conform descrierii din capitolul „Curățarea și îngrijirea”.
 - 9) Înainte de a pune aparatul în funcțiune, asigurați-vă că toate piesele s-au uscat complet.
- Acum puteți utiliza aparatul.

Operarea

⚠ ATENȚIE! PERICOL DE RĂNIRE!

- ▶ În timpul utilizării, aparatul se încinge! Din acest motiv, în timpul utilizării atingeți doar mânerul **3**! Folosiți mănuși de bucătărie atunci când atingeți aparatul.
- 1) Închideți capacul.
 - 2) Introduceți ștecărul în priză. Becul roșu de control **1** luminează, iar aparatul se încălzește.
 - 3) Becul verde de control **2** care luminează arată că aparatul s-a încălzit. Deschideți capacul de la mâner **3** și așezați alimentele pe grătar, după plac.

INDICAȚIE

- ▶ Becul roșu de control **1** luminează de îndată ce ștecărul este conectat la o priză de rețea. Atunci când aparatul este încălzit, becul verde de control **2** luminează suplimentar. Totuși, becul se poate stinge și aprinde din nou. Acest lucru înseamnă că aparatul își menține temperatura și că s-a încălzit puțin mai mult.

- 4) Închideți capacul.
În timpul preparării, grăsimea și lichidele se scurg în cuva de colectare a grăsimii ④.
- 5) Controlați regulat stadiul de preparare. Când sunteți mulțumit, deschideți capacul de la mâner ③ și luați de pe grătar alimentele gătitе .

ATENȚIE! PAGUBE MATERIALE!

- ▶ Nu folosiți ustensile metalice cum ar fi cuțite, furculițe etc. Dacă stratul antiaderent este deteriorat, nu mai utilizați aparatul.
- 6) Dacă nu doriți să preparați alte alimente, scoateți ștecărul din priză. Becul roșu de control ① se stinge. Doar acum aparatul este deconectat.

Curățarea și îngrijirea

⚠ PERICOL DE ELECTROCUTARE!

- ▶ Înainte de fiecare curățare, scoateți ștecărul din priză! Pericol de electrocutare!



Nu introduceți niciodată aparatul în apă sau în alte lichide!

⚠ ATENȚIE! PERICOL DE RĂNIRE!

- ▶ Înainte de a-l curăța, așteptați până când aparatul s-a răcit. În caz contrar, există pericol de arsuri!
- Cel mai bine este să curățați aparatul imediat după răcire. Astfel, resturile de alimente pot fi îndepărtate mai ușor.

ATENȚIE! PAGUBE MATERIALE!

- ▶ Nu utilizați substanțe de curățare abrazive sau agresive. Acestea pot deteriora suprafața aparatului!
- ▶ Nu folosiți ustensile metalice cum ar fi cuțite, furculițe etc. Dacă stratul antiaderent este deteriorat, nu mai utilizați aparatul.

- Goliți cuva de colectare a grăsimii ④. Spălați-o apoi cu apă caldă și adăugați un detergent ne-agresiv. Spălați cu apă curată cuva de colectare a grăsimii ④ și uscați-o.

INDICAȚIE



Cuva de colectare ④ este adecvată pentru curățarea în mașina de spălat vase. Așezați-o în coșul superior al mașinii de spălat vase și asigurați-vă că nu se blochează.

- După răcire, ștergeți grătarul cu o lavetă umedă. Înainte de o nouă folosire, grătarul trebuie să fie complet uscat.

INDICAȚIE

- ▶ Pentru îndepărtarea depunerilor persistente de pe grătar, folosiți puțin detergent. Ștergeți apoi grătarul cu apă curată. Verificați cu atenție să nu rămână urme de detergent pe grătar.
- ▶ După curățarea cu detergent, grătarul trebuie frecat ușor cu ulei!
- Ștergeți carcasa cu o lavetă umedă. La nevoie, turnați puțin detergent pe lavetă și ștergeți apoi cu apă curată. Uscați totul foarte bine.

Depozitarea

- Păstrați aparatul curățat într-un loc curat, lipsit de praf și uscat.

Remedierea defecțiunilor

Defecțiunea	Cauza	Remedierea
Aparatul nu funcționează.	Ștecărul nu este conectat la rețeaua electrică.	Introduceți ștecărul în priză.
	Priza este defectă.	Introduceți aparatul într-o altă priză.
	Aparatul este defect.	Adresați-vă centrului de service.
Becul verde de control ❷ luminează mai departe și apoi se stinge din nou.	Aparatul își menține temperatura. De aceea este necesar ca aparatul să se încălzească din nou pentru scurt timp. În acest caz este aprins becul de control ❷.	Nu este vorba despre o defecțiune.
Becul roșu de control ❶ nu se aprinde.	Aparatul este defect.	Adresați-vă centrului de service.
	Aparatul s-a încălzit.	Nu este vorba despre o defecțiune.

Dacă defecțiunile nu pot fi remediate prin măsurile specificate mai sus sau dacă constatați alte tipuri de defecțiuni, adresați-vă centrului nostru de service.

Eliminarea



Simbolul alăturat al pubelei tăiate cu roți indică faptul că acest aparat face obiectul Directivei 2012/19/EU. Această directivă stabilește că la sfârșitul perioadei de utilizare a aparatului, acesta nu trebuie eliminat în gunoii menajer obișnuit, ci trebuie predat la punctele de colectare speciale sau la centrele de eliminare a deșeurilor.

Eliminarea nu implică niciun cost pentru dvs. Contribuiți la protejarea mediului înconjurător prin eliminarea corespunzătoare a deșeurilor.



Informații despre posibilitățile de eliminare a produsului scos din uz pot fi obținute de la administrația locală.



Materialele de ambalare sunt alese conform compatibilității acestora cu mediul înconjurător și aspectelor tehnice privind eliminarea, fiind astfel reciclabile. Eliminați materialele de ambalare de care nu mai aveți nevoie conform prevederilor locale în vigoare.

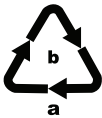

Eliminați ambalajul în mod ecologic. Respectați marcajul de pe diferitele materiale de ambalare și separați-le dacă este cazul. Materialele de ambalare sunt marcate cu abrevieri (a) și cifre (b) cu următoarea semnificație: 1-7: materiale plastice, 20-22: hârtie și carton, 80-98: materiale compozite.

Garanția

Kompennass Handels GmbH

Stimate client,

Pentru acest aparat se acordă o garanție de 3 ani de la data cumpărării. În cazul în care produsul prezintă defecte, beneficiați de drepturi legale față de vânzătorul produsului. Aceste drepturi legale nu sunt limitate prin garanția noastră prezentată în cele ce urmează.

Condiții de garanție

Perioada de garanție începe de la data cumpărării. Păstrați cu grijă bonul fiscal. Acesta este necesar pentru a dovedi cumpărarea.

Dacă în decurs de trei ani de la data cumpărării acestui produs apare un defect de material sau de fabricație, produsul va fi reparat, înlocuit de către noi în mod gratuit sau vi se va restitui prețul de cumpărare, la alegerea noastră. Garanția presupune ca în timpul perioadei de trei ani să se prezinte aparatul defect și dovada cumpărării (bonul fiscal), precum și o scurtă descriere în scris, în care să se specifice în ce constă defecțiunea și când a survenit aceasta.

Dacă defectul este acoperit de garanția noastră, veți primi înapoi produsul reparat sau unul nou. Timpul de nefuncționare din cauza lipsei de conformitate apărute în cadrul termenului de garanție prelungeste termenul de garanție legală de conformitate și cel al garanției comerciale și curge, după caz, din momentul la care a fost adusă la cunoștința vânzătorului lipsa de conformitate a produsului sau din momentul prezentării produsului la vânzător/unitatea service până la aducerea produsului în stare de utilizare normală și, respectiv, al notificării în scris în vederea ridicării produsului sau predării efective a produsului către consumator.

Produsele de folosință îndelungată care înlocuiesc produsele defecte în cadrul termenului de garanție vor beneficia de un nou termen de garanție care curge de la data preschimbării produsului.

Perioada de garanție și pretențiile legale privind defectele

Perioada de garanție nu este prelungită după efectuarea reparațiilor realizate în perioada de garanție. Acest lucru este valabil și pentru piesele înlocuite și reparate. Eventualele deteriorări și deficiențe prezente deja la cumpărare trebuie semnalate imediat după dezambalarea produsului. Reparațiile necesare după expirarea perioadei de garanție se efectuează contra cost.

Domeniul de aplicare a garanției

Aparatul a fost produs cu grijă, în conformitate cu orientările stricte privind calitatea și verificat cu rigurozitate înaintea livrării.

Garanția se acordă în caz de defecte de material sau de fabricație. Această garanție nu se extinde asupra componentelor produsului care sunt expuse uzurii normale și care, prin urmare, pot fi considerate piese de uzură sau asupra deteriorărilor apărute la componentele fragile, de exemplu comutatoare, acumulatori sau componente realizate din sticlă.

Această garanție se pierde în cazul în care produsul a fost deteriorat, a fost utilizat sau întreținut în mod necorespunzător. Pentru utilizarea corespunzătoare a produsului trebuie respectate cu strictețe toate indicațiile prezentate în instrucțiunile de utilizare. Trebuie evitate în mod obligatoriu utilizările și acțiunile nerecomandate sau care fac obiectul unor avertizări în cadrul instrucțiunilor de utilizare.

Aparatul este destinat numai uzului privat și nu utilizărilor comerciale. În cazul manevrării abuzive sau necorespunzătoare, al uzului de forță și al intervențiilor care nu au fost realizate de către filiala noastră autorizată de service, garanția își pierde valabilitatea.

Procedura de acordare a garanției

Pentru a se asigura prelucrarea rapidă a solicitării dvs., urmați instrucțiunile de mai jos:

- Pentru toate solicitările păstrați la îndemână bonul fiscal și numărul articolului (IAN) 498396_2204 ca dovadă a cumpărării.

- Numărul articolului poate fi consultat pe plăcuța cu date tehnice de pe produs, pe o gravură de pe produs, pe coperta instrucțiunilor de utilizare (în partea stângă, jos) sau pe autocolantul de pe partea din spate sau de jos a produsului.
- În cazul în care apar defecte funcționale sau alte defecțiuni, contactați mai întâi **telefonic** sau **prin e-mail** departamentul de service menționat în continuare.
- Apoi puteți expedia produsul înregistrat ca fiind defect la adresa de service care v-a fost comunicată, fără a plăti taxe poștale, anexând dovada cumpărării (bonul fiscal) și indicând în ce constă defectul și când a apărut acesta.



Acest manual, precum și multe alte manuale, videoclipuri cu produsele și software-uri de instalare pot fi descărcate de pe www.lidl-service.com.

Cu ajutorul acestui cod QR puteți accesa direct pagina Lidl de service (www.lidl-service.com) și puteți deschide instrucțiunile de utilizare prin introducerea numărului de articol (IAN) 498396_2204.

Service-ul

RO Service România

Tel.: 0800896637

E-Mail: kompennass@lidl.ro

IAN 498396_2204

Importator

Vă rugăm să aveți în vedere faptul că următoarea adresă nu reprezintă o adresă pentru service. Contactați mai întâi centrul de service indicat.

KOMPERNASS HANDELS GMBH

BURGSTRASSE 21

44867 BOCHUM

GERMANIA

www.kompennass.com

Съдържание

Въведение	34
Употреба по предназначение	34
Окомплектовка на доставката	34
Описание на уреда	34
Технически характеристики	34
Указания за безопасност	35
Сглобяване и разполагане	38
Преди първата употреба	38
Обслужване	38
Почистване и поддръжка	39
Съхранение	39
Отстраняване на неизправности	40
Предаване на отпадъци	41
Гаранция	41
Сервизно обслужване	42
Вносител	43

Въведение

Поздравяваме ви за покупката на вашия нов уред.

Избрали сте висококачествен продукт. Ръководството за потребителя е неразделна част от този продукт. То съдържа важни указания относно безопасността, употребата и предаването на отпадъци. Преди да използвате продукта се запознайте с всички указания за обслужване и безопасност. Използвайте продукта единствено според описанието и за указанияте области на приложение. Предавайте продукта на трети лица заедно с цялата документация.

Употреба по предназначение

Този уред служи само за печене на грил на хранителни продукти в затворени помещения. Този уред е предназначен единствено за битова употреба. Не го използвайте за професионални цели.

Окомплектовка на доставката

Контактен грил

Съд за събиране на мазнината

Ръководство за потребителя

УКАЗАНИЕ

Веднага след разопаковането проверете доставката за комплектност и повреди. Ако е необходимо, се обърнете към сервиза.

Описание на уреда

- 1 Червен контролен индикатор
- 2 Зелен контролен индикатор
- 3 Дръжка
- 4 Съд за събиране на мазнината

Технически характеристики

Номинално напрежение:	220 – 240 V ~ (променлив ток), 50 Hz
консумирана мощност:	1000 W



Всички влизачи в контакт с хранителни продукти части на този уред са от материал, разрешен за контакт с хранителни продукти.

Указания за безопасност** ОПАСНОСТ! ЕЛЕКТРИЧЕСКИ УДАР!**

- ▶ Ако кабелът за свързване към мрежата на този уред се повреди, той трябва да бъде сменен от производителя, неговата сервизна служба или лице с подходяща квалификация, за да се предотвратят евентуални опасности.
 - ▶ Пазете захранващия кабел от съприкосновение с горещи части на уреда. Никога не използвайте уреда в близост до открит огън, котлон или загрята фурна.
 - ▶ Не излагайте уреда на дъжд и никога не го използвайте във влажна или мокра обстановка. Не допускайте мрежовият кабел да се намокри или навлажни по време на работа.
 - ▶ Преди употреба проверете уреда за видими външни повреди. Не използвайте уреда, ако е повреден или е паднал.
 - ▶ Кабелът за свързване към мрежата трябва да се проверява редовно за признаци на повреди. В случай че кабелът за свързване към мрежата е повреден, уредът не трябва да се използва повече.
 - ▶ Уредът трябва да се включва към контакт със защитен проводник.
 - ▶ Уредът не трябва да влиза в съприкосновение с влага, например дъжд.
-  Никога не потапяйте уреда във вода или други течности! Възможна е опасност за живота поради токов удар, в случай че по време на експлоатация остатъци от течност попаднат върху токопроводящите части.

ПРЕДУПРЕЖДЕНИЕ! ОПАСНОСТ ОТ НАРАНЯВАНЕ!

- ▶ Този уред може да се използва от деца на възраст над 8 години, както и от лица с ограничени психически, сетивни или умствени възможности или без опит и/или знания, ако са под наблюдение или са инструктирани по отношение на безопасната употреба на уреда и са разбрали опасностите, произтичащи от работата с него.
- ▶ Не допускайте деца да играят с уреда.
- ▶ Почистването и поддръжката от потребителя не трябва да се извършват от деца, освен ако не са на възраст над 8 години и не са под наблюдение.
- ▶ Дръжте уреда и захранващия кабел далеч от деца на възраст под 8 години.
- ▶ Преди да почистите уреда след употреба, го оставете да се охлади! Опасност от изгаряне!
- ▶ По възможност разположете уреда в близост до контакт. Погрижете се в случай на опасност да има бърз достъп до щепсела и никой да не може да се спъва в мрежовия кабел.
- ▶ Осигурете стабилно положение на уреда.



Повишено внимание! Гореща повърхност!

- ▶ По време на работа докосвайте само дръжката. По време на работа повърхностите на уреда се нагряват силно.

ВНИМАНИЕ! ОПАСНОСТ ОТ МАТЕРИАЛНИ ЩЕТИ!

- ▶ За работа с уреда не използвайте външен таймер или отделна система за дистанционно управление.
- ▶ По време на работа никога не оставяйте уреда без наблюдение.
- ▶ Уверете се, че уредът, кабелът или щепселът не влизат в съприкосновение с източници на топлина, като котлони или открит огън.
- ▶ За работа с уреда не използвайте въглища или други подобни горива!
- ▶ Незалепващото покритие не трябва да се поврежда, затова не използвайте метални прибори, напр. ножове, вилици и др. Ако незалепващото покритие е повредено, преустановете употребата на уреда.
- ▶ Използвайте уреда само с доставените оригинални принадлежности.

Сглобяване и разполагане

⚠ ПРЕДУПРЕЖДЕНИЕ! ОПАСНОСТ ОТ ПОЖАР!

- ▶ Никога не поставяйте уреда под висящи шкафове или до завеси, стени на шкафове или други запалими предмети.
 - ▶ Поставяйте уреда само върху устойчива на висока температура основа.
- 1) Извадете всички части от кашона и отстранете опаковъчния материал и евентуалните предпазни фолия.
 - 2) Почистете всички части както е описано в глава „Почистване и поддръжка“. Уверете се, че всички части са напълно сухи.
 - 3) Поставете уреда на устойчива на висока температура, чиста и равна повърхност. Внимавайте да не поставите уреда непосредствено до стена или шкаф.
 - 4) Поставете съда за събиране на мазнината **④** в гнездото от предната страна на уреда (вж. също разгъващата се страница).

Преди първата употреба

- 1) Избършете плочите на грила с влажна кърпа.
- 2) Намажете леко повърхностите на грила с подходяща за печене/печене на грил мазнина. Така евентуални остатъци, обусловени от производството, се отделят по-лесно от плочите на грила.
- 3) Затворете уреда.
- 4) Включете щепсела в контакт. Червеният контролен индикатор **①** свети. Уредът загрева.
- 5) Изчакайте 5 минути.
- 6) След това изключете щепсела от контакта и оставете уреда да се охлади.

УКАЗАНИЕ

- ▶ При първоначалното загреване на уреда е възможно обусловено от производствени остатъци образуване на лек дим и мириса. Това е нормално и напълно безопасно. Осигурете достатъчно проветрение, отворете например прозореца.

- 7) След охлаждане избършете плочите на грила с влажна кърпа.
- 8) Почистете съда за събиране на мазнината **④** както е описано в глава „Почистване и поддръжка“.
- 9) Уверете се, че всички части са напълно сухи, преди да използвате уреда.

Уредът е готов за експлоатация.

Обслужване

⚠ ПРЕДУПРЕЖДЕНИЕ! ОПАСНОСТ ОТ НАРАНЯВАНЕ!

- ▶ По време на ползване уредът е много горещ! Затова по време на ползване хващайте само дръжката **③**! Използвайте ръкохватка за горещи тенджери, когато докосвате уреда.

- 1) Затворете капака.
- 2) Включете щепсела в контакт. Червеният контролен индикатор **①** свети и уредът загрева.
- 3) След като светне зеленият контролен индикатор **②**, уредът е загреял. Отворете капака с дръжката **③** и поставете хранителни продукти по желание върху плочата на грила.

УКАЗАНИЯ

- ▶ Червеният контролен индикатор **①** светва веднага след включване на щепсела в електрически контакт. След като зарее уредът, светва допълнително зеленият контролен индикатор **②**. Той може да угасва и светва непрекъснато. Това означава, че уредът поддържа температурата и от време на време загрева отново.

- 4) Затворете капака.
По време на печенето на грил мазнината и течностите изтичат в съда за събиране на мазнината ④.
- 5) Постоянно проверявайте резултата от печенето на грил. При достигане на желаната степен на изпичане отворете капака с дръжката ③ и вземете изпечените продукти от плочата на грила.

ВНИМАНИЕ! ОПАСНОСТ ОТ МАТЕРИАЛНИ ЩЕТИ!

- ▶ Не използвайте метални прибори, като ножове, вилици и др. Ако незалепащото покритие е повредено, преустановете употребата на уреда.
- б) Ако не искате да печете на грила други хранителни продукти, изключете щепсела от контакта. Червеният контролен индикатор ① угасва. Само тогава уредът е изключен.

Почистване и поддръжка

⚠ ОПАСНОСТ! ЕЛЕКТРИЧЕСКИ УДАР!

- ▶ Преди почистване винаги изключвайте щепсела от контакта! Съществува опасност от токов удар!



Никога не потапяйте уреда във вода или други течности!

⚠ ПРЕДУПРЕЖДЕНИЕ! ОПАСНОСТ ОТ НАРАНЯВАНЕ!

- ▶ Винаги оставяйте уреда да се охлади, преди да го почистите. В противен случай съществува опасност от изгаряне!
- Препоръчително е да почиствате уреда веднага след охлаждане. Тогава остатъците от хранителни продукти се отстраняват по-лесно.

ВНИМАНИЕ! ОПАСНОСТ ОТ МАТЕРИАЛНИ ЩЕТИ!

- ▶ Не използвайте абразивни или агресивни почистващи препарати. Те могат да повредят повърхността!
- ▶ Не използвайте метални прибори, като ножове, вилици и др. Ако незалепащото покритие е повредено, преустановете употребата на уреда.

- Изпразнете съда за събиране на мазнината ④. Измийте го с топла вода, в която е прибавен мек миещ препарат. След това изплакнете съда за събиране на мазнината ④ с чиста вода и го подсушете.

УКАЗАНИЕ



Съдът за събиране ④ е годен за миене в съдомиялна машина. Поставете го в горната кошница на съдомиялната машина и внимавайте да не го притискате.

- След като изстинат, избършете плочите на грила с влажна кърпа. Преди да използвате отново грила, плочите му трябва да са напълно сухи.

УКАЗАНИЕ

- ▶ Ако по плочите на грила са полепнали упорити замърсявания, използвайте малко количество миещ препарат. След това избършете плочите на грила с чиста вода. Обърнете внимание на това, че по плочите на грила не трябва да остават остатъци от миещия препарат.
 - ▶ След почистването с миещ препарат плочите на грила трябва отново да се намазнят леко с олио!
- Избършете корпуса с влажна кърпа. Ако е необходимо използвайте мек миещ препарат върху кърпата и след това избършете с чиста вода. Подсушете добре всичко.

Съхранение

- Съхранявайте почиствения уред на чисто, защитено от прах, сухо място.

Отстраняване на неизправности

Неизправност	Причина	Решение
Уредът не функционира	Щепселът не е включен към електрическата мрежа.	Включете щепсела в контакт.
	Контактът е повреден.	Използвайте друг електрически контакт.
	Уредът е повреден.	Обърнете се към сервиза.
Зеленият контролен индикатор ② светва и угасва отново непрекъснато.	Уредът поддържа температурата. За тази цел е необходимо уредът непрекъснато да загрява отново за кратко. Докато уредът загрява, зеленият контролен индикатор ② угасва.	Няма неизправност.
Червеният контролен индикатор ① не свети.	Уредът е повреден.	Обърнете се към сервиза.

Ако неизправностите не могат да се отстранят по посочените по-горе начини или установите други видове неизправности, се обърнете към нашия сервиз.

Предаване на отпадъци



Показаният в страни символ на зачеркнат контейнер за отпадъци на колела показва, че този уред подлежи на Директивата 2012/19/EU. Съгласно тази Директива, след изтичане на срока на ползване, уредът не трябва да се изхвърля с обикновените битови отпадъци, а да се предаде в специален събирателен пункт, депо за обработка и рециклиране на отпадъци или във фирма за управление на отпадъци.

Това предаване за отпадъци е бесплатно за вас. Пазете околната среда и предавайте отпадъците според правилата.



Информация относно възможности за предаване за отпадъци на излезлия от употреба продукт можете да получите от Вашата общинска или градска управа.



Опаковъчните материали са подбрани от гледна точка на екологичната съвместимост и утилизацията и затова могат да се рециклират. Предайте ненужните ви вече опаковъчни материали за отпадъци съгласно действащите местни разпоредби.



Предайте опаковката за отпадъци в съответствие с екологичните изисквания. Вземете под внимание обозначението върху различните опаковъчни материали и при необходимост ги събирайте отделно. Опаковъчните материали са обозначени със съкращения (a) и цифри (b) със следното значение: 1–7: пластмаси, 20–22: хартия и картон, 80–98: композитни материали.

Гаранция

Уважаеми клиенти, за този уред получавате 3 години гаранция от датата на покупката. В случай на несъответствие на продукта с договора за продажба Вие имате законно право да предявите рекламация пред продавача на продукта при условията и в сроковете, определени в глава трета, раздел II и III и глава четвърта от Закона за предоставяне на цифрово съдържание и цифрови услуги и за продажба на стоки (ЗПЦСЦУПС)*.

Вашите права, произтичащи от посочените разпоредби, не се ограничават от нашата по-долу представена търговска гаранция, не са свързани с разходи за потребителите и независимо от нея продавачът на продукта отговаря за липсата на съответствие на потребителската стока с договора за продажба съгласно ЗПЦСЦУПС.

Гаранционни условия

Гаранционният срок е 3 години от датата на получаване на стоката. Пазете добре оригиналната касова бележка. Този документ е необходим като доказателство за покупката. Ако в рамките на три години от датата на закупуване на този продукт се появи дефект на материала или производствен дефект, продуктът ще бъде безплатно ремонтиран или заменен. Гаранцията предполага в рамките на тригодишния гаранционен срок да се представят дефектния уред, касовата бележка (касовият бон), както и всички други документи, установяващи наличието на дефект и писмено да се обясни в какво се състои дефектът и кога е възникнал. Ако дефектът е покрит от нашата гаранция, Вие ще получите обратно ремонтния или нов продукт. В случай на замяна на дефектна стока първоначалните гаранционен срок и гаранционни условия се запазват. В случай на ремонт на дефектна стока, срокът на ремонта се прибавя към гаранционния срок. За евентуално наличните и установени повреди и дефекти още при покупката трябва да се съобщат веднага след разопаковането. Евентуалните ремонти след изтичане на гаранционния срок са срещу заплащане.

Ремонтът или замяната на продукта не поражда нова гаранция.

Обхват на гаранцията

Уредът е произведен грижливо според строгите изисквания за качество и добросъвестно изпитан преди доставка. Гаранцията важи за дефекти на материала или производствени дефекти. Гаранцията не обхваща консумативите, както и частите на продукта, които подлежат на нормално износване, поради което могат да бъдат разглеждани като бързо износващи се части (например филтри или приставки) или повредите на чупливи части (например прекъсвачи, батерии или такива произведени от стъкло). Гаранцията отпада, ако уредът е повреден поради неправилно използване или в резултат на неосъществяване на техническа поддръжка.

За правилната употреба на продукта трябва точно да се спазват всички указания в упътването за експлоатация. Предназначение и действия, които не се препоръчват от упътването за експлоатация или за които то предупреждава, трябва задължително да се избягват. Продуктът е предназначен само за частна, а не за професионална употреба. При злоупотреба и неправилно третиране, употреба на сила и при интервенции, които не са извършени от клона на нашия оторизиран сервиз, гаранцията отпада.

Процедура при гаранционен случай

За да се гарантира бърза обработка на Вашия случай, следвайте следните указания:

- За всички запитвания подгответе касовата бележка и идентификационния номер (IAN 498396_2204) като доказателство за покупката.
- Вземете артикулния номер от фабричната табелка.
- При възникване на функционални или други дефекти първо се свържете по телефона или чрез имейл с долупосочения сервизен отдел. След това ще получите допълнителна информация за уреждането на Вашата рекламация.

- След съгласуване с нашия сервиз можете да изпратите дефектния продукт на посочения Ви адрес на сервиза безплатно за Вас, като приложите касовата бележка (касовия бон) и посочите писмено в какво се състои дефектът и кога е възникнал. За да се избегнат проблеми с приемането и допълнителни разходи, задължително използвайте само адреса, който Ви е посочен. Осигурете изпращането да не е като експресен товар или като друг специален товар. Изпратете уреда заедно с всички принадлежности, доставени при покупката, и осигурете достатъчно сигурна транспортна опаковка.

Ремонтен сервиз / извънгаранционно обслужване

Ремонти извън гаранцията можете да възложите на клона на нашия сервиз срещу заплащане. Той с удоволствие ще Ви направи предварителна калкулация. Можем да обработваме само уреди, които са достатъчно опаковани и изпратени с платени транспортни разходи.

Внимание: Изпратете Вашия уред на клона на нашия сервиз почистен и с указание за дефекта.

Уредите, предмет на извънгаранционно обслужване, изпратени с неплатени транспортни разходи – с наложен платеж, като експресен или друг специален товар – не се приемат.

Ние ще извършим безплатно изхвърлянето на изпратените от Вас дефектни уреди.

Сервизно обслужване

BG България
Тел.: 00800 111 4920
Е-мейл: kompernass@lidl.bg

IAN 498396_2204

Вносител

Моля, обърнете внимание, че следващият адрес не е адрес на сервиза.

Първо се свържете с горепосочения сервизен център.

КОМПЕРНАС ХАНДЕЛС ГМБХ

БУРГЩРАСЕ 21

44867 БОХУМ

ГЕРМАНИЯ

www.kompernass.com

* Като физическо лице – потребител, независимо от настоящата търговска гаранция, Вие се ползвате от правата на законовата гаранция, предоставена от Закона за предоставяне на цифрово съдържание и цифрови услуги и за продажбата на стоки /ЗПЦСЦУПС/. По-специално Вие имате право при несъответствие на стоката да бъде извършен ремонт или замяна по Ваш избор, освен ако това е невъзможно или е свързано с непропорционално големи разходи за продавача. Вие имате право на пропорционално намаляване на цената или на разваляне на договора при наличие на условията на чл. 33, ал. 3 от ЗПЦСЦУПС. Условията и сроковете на законовата гаранция са регламентирани в глава трета, раздел II и III и в глава четвърта на ЗПЦСЦУПС

Περιεχόμενα

Εισαγωγή	46
Προβλεπόμενη χρήση	46
Παραδοτέος εξοπλισμός	46
Περιγραφή συσκευής	46
Τεχνικά χαρακτηριστικά	46
Υποδείξεις ασφαλείας	47
Συναρμολόγηση και τοποθέτηση	50
Πριν την πρώτη χρήση	50
Χειρισμός	50
Καθαρισμός και φροντίδα	51
Αποθήκευση	51
Διόρθωση σφαλμάτων	52
Απόρριψη	53
Εγγύηση της Kompernass Handels GmbH	53
Σέρβις	54
Εισαγωγέας	54

Εισαγωγή

Συγχαρητήρια για την αγορά της νέας σας συσκευής.

Αποφασίσατε έτσι για την απόκτηση ενός προϊόντος υψηλής ποιότητας. Οι οδηγίες χρήσης είναι τμήμα αυτού του προϊόντος. Περιέχουν σημαντικές υποδείξεις για την ασφάλεια, τη χρήση και την απόρριψη. Πριν από τη χρήση του προϊόντος, εξοικειωθείτε με όλες τις υποδείξεις χειρισμού και ασφάλειας. Χρησιμοποιείτε το προϊόν μόνο όπως περιγράφεται και για τους αναφερόμενους τομείς χρήσης. Παραδώστε όλα τα έγγραφα σε περίπτωση παράδοσης του προϊόντος σε τρίτους.

Προβλεπόμενη χρήση

Αυτή η συσκευή προορίζεται αποκλειστικά για το ψήσιμο τροφίμων σε εσωτερικό χώρο. Αυτή η συσκευή προορίζεται αποκλειστικά για χρήση σε νοικοκυριά. Μην τη χρησιμοποιείτε για επαγγελματικό σκοπό.

Παραδοτέος εξοπλισμός

Ψηστήρα

Δοχείο συλλογής λίπους

Οδηγίες χρήσης

ΥΠΟΔΕΙΞΗ

Ελέγξτε τον παραδοτέο εξοπλισμό ως προς την πληρότητα και για ζημιές, απευθείας μετά την αποσυσκευασία. Απευθυνθείτε, εάν απαιτείται, στο τμήμα σέρβις.

Περιγραφή συσκευής

- 1 Κόκκινη λυχνία ελέγχου
- 2 Πράσινη λυχνία ελέγχου
- 3 Λαβή
- 4 Δοχείο συλλογής λίπους

Τεχνικά χαρακτηριστικά

Ονομαστική τάση: 220 – 240 V ~ (εναλλασσόμενο ρεύμα), 50 Hz

Κατανάλωση

ισχύος: 1000 W



Όλα τα εξαρτήματα αυτής της συσκευής που έρχονται σε επαφή με τρόφιμα μπορούν να χρησιμοποιούνται με ασφάλεια στα τρόφιμα.

Υποδείξεις ασφαλείας**⚠ ΚΙΝΔΥΝΟΣ! ΗΛΕΚΤΡΟΠΛΗΞΙΑ!**

- ▶ Εάν το καλώδιο σύνδεσης δικτύου της συσκευής υποστεί βλάβη, πρέπει να αντικατασταθεί από τον κατασκευαστή ή το τμήμα εξυπηρέτησης πελατών ή ένα αντίστοιχα εξειδικευμένο άτομο, ώστε να αποφευχθούν τυχόν κίνδυνοι.
- ▶ Προστατεύετε το καλώδιο τροφοδοσίας από τυχόν επαφή με καυτά τμήματα της συσκευής. Ποτέ μη χρησιμοποιείτε τη συσκευή κοντά σε γυμνή φλόγα, θερμαντική πλάκα ή σε ζεστό φούρνο.
- ▶ Μην εκθέτετε τη συσκευή στη βροχή και ποτέ μην τη χρησιμοποιείτε σε υγρό ή βρεγμένο περιβάλλον. Προσέχετε ώστε το καλώδιο τροφοδοσίας να μην βρέχεται ή υγραίνεται ποτέ κατά τη λειτουργία.
- ▶ Πριν από τη χρήση ελέγχετε τη συσκευή ως προς εξωτερικές εμφανείς φθορές. Μη θέτετε σε λειτουργία μία συσκευή που έχει υποστεί φθορές ή έχει πέσει κάτω.
- ▶ Το καλώδιο τροφοδοσίας πρέπει να ελέγχεται τακτικά για σημάδια φθορών. Στην περίπτωση που το καλώδιο έχει υποστεί φθορές, η συσκευή δεν επιτρέπεται να χρησιμοποιείται πλέον.
- ▶ Η συσκευή πρέπει να συνδέεται σε μια πρίζα με γείωση προστασίας.
- ▶ Η συσκευή δεν επιτρέπεται να έρχεται σε επαφή με υγρασία, όπως βροχή ή υγρότητα.



Ποτέ μη βυθίζετε τη συσκευή σε νερό ή σε άλλα υγρά! Υπάρχει κίνδυνος για τη ζωή εξαιτίας βραχυκυκλώματος, όταν κατά τη λειτουργία υπόλοιπα υγρών καταλήγουν σε ρευματοφόρα μέρη.

⚠ ΠΡΟΕΙΔΟΠΟΙΗΣΗ! ΚΙΝΔΥΝΟΣ ΤΡΑΥΜΑΤΙΣΜΟΥ!

- ▶ Μπορεί να γίνεται χρήση αυτής της συσκευής από παιδιά άνω των 8 ετών, καθώς και από άτομα με μειωμένες φυσικές, αισθητηριακές ή νοητικές δυνατότητες ή με έλλειψη εμπειρίας και/ή γνώσεων, εφόσον επιτηρούνται ή έχουν εκπαιδευτεί αναφορικά με την ασφαλή χρήση της συσκευής και έχουν κατανοήσει τους επακόλουθους κινδύνους.
- ▶ Τα παιδιά δεν επιτρέπεται να παίζουν με τη συσκευή.
- ▶ Ο καθαρισμός και η συντήρηση χρήστη δεν επιτρέπεται να διεξάγονται από παιδιά, εκτός εάν είναι άνω των 8 ετών και επιτηρούνται.
- ▶ Τα παιδιά κάτω των 8 ετών πρέπει να παραμένουν μακριά από τη συσκευή και τη γραμμή σύνδεσης.
- ▶ Αφήνετε τη συσκευή να κρυώσει μετά τη χρήση, πριν την καθαρίσετε! Κίνδυνος εγκαύματος!
- ▶ Τοποθετείτε τη συσκευή όσο γίνεται πιο κοντά στην πρίζα. Φροντίζετε ώστε το βύσμα σε περίπτωση κινδύνου να είναι γρήγορα προσβάσιμο και η γραμμή δικτύου να μην γίνεται παγίδα για να σκοντάψετε.
- ▶ Φροντίζετε για την ασφαλή θέση της συσκευής.



Προσοχή! Καυτή επιφάνεια!

- ▶ Ποτέ μην αγγίζετε τη λαβή κατά τη λειτουργία. Οι επιφάνειες της συσκευής γίνονται πολύ καυτές κατά τη λειτουργία.

ΠΡΟΣΟΧΗ! ΥΛΙΚΕΣ ΖΗΜΙΕΣ!

- ▶ Μη χρησιμοποιείτε εξωτερικό χρονοδιακόπτη ή ξεχωριστό τηλεχειριστήριο για να λειτουργήσετε τη συσκευή.
- ▶ Ποτέ μην αφήνετε τη συσκευή ανεπιτήρητη κατά τη διάρκεια της λειτουργίας.
- ▶ Βεβαιώνεστε ότι η συσκευή, το καλώδιο ή το βύσμα δεν έρχονται σε επαφή με πηγές θερμότητας, όπως μάτια κουζίνας ή φλόγες.
- ▶ Μη χρησιμοποιείτε κάρβουνα ή παρόμοια υλικά ανάφλεξης για να λειτουργήσετε τη συσκευή!
- ▶ Η αντικολλητική επίστρωση προστατεύεται όταν δε χρησιμοποιείτε μεταλλικά εργαλεία, όπως μαχαίρια, πιρούνια, κλπ. Εάν η αντικολλητική επίστρωση έχει χαλάσει, μη συνεχίζετε τη χρήση της συσκευής.
- ▶ Χρησιμοποιείτε τη συσκευή μόνο με τα παραδοτέα γνήσια εξαρτήματα.

Συναρμολόγηση και τοποθέτηση

⚠ ΠΡΟΕΙΔΟΠΟΙΗΣΗ! **ΚΙΝΔΥΝΟΣ ΠΥΡΚΑΓΙΑΣ!**

- ▶ Ποτέ μην τοποθετείτε τη συσκευή κάτω από εντοιχισμένα ερμάρια ή δίπλα σε κουρτίνες, ράφια ή άλλα εύφλεκτα αντικείμενα.
 - ▶ Τοποθετείτε τη συσκευή μόνο επάνω σε μια θερμοανθεκτική βάση.
- 1) Απομακρύνετε όλα τα εξαρτήματα από το χαρτοκιβώτιο και αφαιρέστε το υλικό συσκευασίας, καθώς και ενδεχόμενες προστατευτικές μεμβράνες.
 - 2) Καθαρίστε όλα τα εξαρτήματα, όπως περιγράφεται στο Κεφάλαιο „Καθαρισμός και φροντίδα“. Βεβαιωθείτε ότι όλα τα εξαρτήματα είναι εντελώς στεγνά.
 - 3) Τοποθετήστε τη συσκευή επάνω σε μια θερμοανθεκτική, καθαρή και επίπεδη επιφάνεια. Η συσκευή δεν επιτρέπεται να τοποθετείται απευθείας σε έναν τοίχο ή σε ένα ερμάριο.
 - 4) Τοποθετήστε την δοχείο συλλογής λίπους **4** στην εσοχή στην εμπροσθεν πλευρά της συσκευής (βλέπε επίσης πλευρά ανοίγματος).

Πριν την πρώτη χρήση

- 1) Σκουπίστε τις πλάκες ψησίματος με ένα νωπό πανί.
- 2) Λιπάνετε ελαφρώς τις πλάκες ψησίματος με κατάλληλο για ψήσιμο λάδι. Έτσι διαλύετε καλύτερα ενδεχόμενα υπολείμματα από τη διαδικασία κατασκευής που υπάρχουν στις πλάκες ψησίματος.
- 3) Κλείστε τη συσκευή.
- 4) Βάλτε το βύσμα σε μια πρίζα. Η κόκκινη λυχνία ελέγχου **1** ανάβει. Η συσκευή ζεσταίνεται.
- 5) Περιμένετε 5 λεπτά.
- 6) Στη συνέχεια τραβήξτε πάλι το βύσμα και αφήστε τη συσκευή να κρυώσει.

ΥΠΟΔΕΙΞΗ

- ▶ Κατά το πρώτο ζέσταμα της συσκευής μπορεί να προκύψουν υπολείμματα από τη διαδικασία ετοιμασίας, όπως και μικρή ανάπτυξη καπνού και οσμής. Αυτό είναι φυσιολογικό και πλήρως ακίνδυνο. Φροντίστε για επαρκή αερισμό, για παράδειγμα ανοίξτε ένα παράθυρο.

- 7) Σκουπίστε τις πλάκες ψησίματος με ένα νωπό πανί μόλις κρυώσουν.
- 8) Καθαρίστε το δοχείο συλλογής λίπους **4** όπως περιγράφεται στο κεφάλαιο „Καθαρισμός και φροντίδα“.
- 9) Εξασφαλίστε ότι όλα τα εξαρτήματα είναι πλήρως στεγνά, προτού θέσετε σε λειτουργία τη συσκευή.

Η συσκευή είναι πλέον έτοιμη για λειτουργία.

Χειρισμός

⚠ ΠΡΟΕΙΔΟΠΟΙΗΣΗ! **ΚΙΝΔΥΝΟΣ ΤΡΑΥΜΑΤΙΣΜΟΥ!**

- ▶ Κατά τη διάρκεια της χρήσης, η συσκευή είναι πολύ καυτή! Γι' αυτό κατά τη διάρκεια της χρήσης πιάνετε μόνο από τη λαβή **3**! Όταν πιάνετε τη συσκευή, χρησιμοποιείτε πανιά κουζίνας.

- 1) Κλείστε το κάλυμμα.
- 2) Βάλτε το βύσμα σε μια πρίζα. Η κόκκινη λυχνία ελέγχου **1** ανάβει και η συσκευή ζεσταίνεται.
- 3) Μόλις ανάψει η πράσινη λυχνία ελέγχου **2**, η συσκευή έχει θερμοανθεί. Ανοίξτε το κάλυμμα στη λαβή **3** και τοποθετήστε τα τρόφιμα κατόπιν επιθυμίας επάνω στην πλάκα ψησίματος.

ΥΠΟΔΕΙΞΕΙΣ

- ▶ Η κόκκινη λυχνία ελέγχου **1** ανάβει, μόλις το βύσμα συνδεθεί με μια πρίζα. Όταν η συσκευή θερμοανθεί, ανάβει επιπρόσθετα η πράσινη λυχνία ελέγχου **2**. Ωστόσο μπορεί να σβήνει και να ανάβει συνεχώς. Αυτό σημαίνει ότι η συσκευή διατηρεί τη θερμοκρασία και έχει πάλι ζεσταθεί λίγο.

- 4) Κλείστε το κάλυμμα.
Το λίπος και τα υγρά τρέχουν κατά τη διάρκεια του ψησίματος στο δοχείο συλλογής λίπους ④.
- 5) Ελέγχετε τακτικά το ψημένο προϊόν. Εάν είστε ικανοποιημένοι, ανοίξτε το κάλυμμα από τη λαβή ③ και απομακρύνετε το προϊόν ψησίματος από την πλάκα ψησίματος.

ΠΡΟΣΟΧΗ! ΥΛΙΚΕΣ ΖΗΜΙΕΣ!

- ▶ Μη χρησιμοποιείτε μεταλλικά εργαλεία, όπως μαχαίρια, πιρούνια, κτλ. Εάν η αντικολλητική επιστρώση έχει χαλάσει, μη συνεχίζετε τη χρήση της συσκευής.
- 6) Εάν δεν θέλετε να ψήσετε άλλα τρόφιμα, αποσυνδέετε το φιν από την πρίζα. Η κόκκινη λυχνία ελέγχου ① σβήνει. Μόνο έτσι απενεργοποιείται η συσκευή.

Καθαρισμός και φροντίδα

⚠ ΚΙΝΔΥΝΟΣ! ΗΛΕΚΤΡΟΠΛΗΞΙΑ!

- ▶ Πριν από κάθε καθαρισμό αποσυνδέετε το βύσμα από την πρίζα! Υπάρχει κίνδυνος ηλεκτροπληξίας!

 Ποτέ μη βυθίζετε τη συσκευή σε νερό ή σε άλλα υγρά!

⚠ ΠΡΟΕΙΔΟΠΟΙΗΣΗ! ΚΙΝΔΥΝΟΣ ΤΡΑΥΜΑΤΙΣΜΟΥ!

- ▶ Αφήνετε πάντα πρώτα τη συσκευή να κρυώνει, προτού την καθαρίσετε. Σε αντίθετη περίπτωση υπάρχει κίνδυνος εγκαύματος!
- Κατά προτίμηση καθαρίζετε τη συσκευή αμέσως μόλις κρυώσει. Έτσι, υπολείμματα τροφίμων απομακρύνονται ευκολότερα.

ΠΡΟΣΟΧΗ! ΥΛΙΚΕΣ ΖΗΜΙΕΣ!

- ▶ Μη χρησιμοποιείτε τριβικά ή επιθετικά απορρυπαντικά. Αυτά μπορεί να καταστρέψουν την επιφάνεια!
- ▶ Μη χρησιμοποιείτε μεταλλικά εργαλεία, όπως μαχαίρια, πιρούνια, κτλ. Εάν η αντικολλητική επιστρώση έχει χαλάσει, μη συνεχίζετε τη χρήση της συσκευής.

- Αδειάστε το δοχείο συλλογής λίπους ④. Ξεπλύνετε το σε ζεστό νερό και προσθέστε ένα ήπιο απορρυπαντικό. Ξεπλύνετε στη συνέχεια το δοχείο συλλογής λίπους ④ με καθαρό νερό και στεγνώστε το.

ΥΠΟΔΕΙΞΗ



Το δοχείο συλλογής ④ ενδείκνυται για πλύσιμο στο πλυντήριο πιάτων. Τοποθετήστε το στο επάνω καλάθι του πλυντηρίου πιάτων και φροντίστε ώστε να μην μαγκώσει.

- Σκουπίστε τις πλάκες ψησίματος με ένα νωπό πανί μόλις κρυώσουν. Πριν από μια νέα χρήση πρέπει οι πλάκες ψησίματος να έχουν στεγνώσει πλήρως.

ΥΠΟΔΕΙΞΗ

- ▶ Εάν πιο επίμονες βρομιές κολλάνε επάνω στις πλάκες ψησίματος, χρησιμοποιήστε λίγο απορρυπαντικό. Στη συνέχεια καθαρίστε τις πλάκες ψησίματος με καθαρό νερό. Προσέξτε να μην παραμείνουν κατάλοιπα απορρυπαντικού επάνω στις πλάκες ψησίματος.

- ▶ Μετά τον καθαρισμό με απορρυπαντικό πρέπει ωστόσο οι πλάκες ψησίματος να περαστούν με λίγο λάδι!

- Σκουπίζετε το περίβλημα με ένα νωπό πανί. Εάν χρειάζεται, προσθέστε λίγο ήπιο απορρυπαντικό στο πανί και ξεπλύνετε με καθαρό νερό. Στεγνώνετε τα όλα καλά.

Αποθήκευση

- Φυλάτε την καθαρή συσκευή σε έναν καθαρό και στεγνό χώρο χωρίς σκόνη.

Διόρθωση σφαλμάτων

Σφάλμα	Αιτία	Λύση
Η συσκευή δε λειτουργεί.	Το βύσμα δεν είναι συνδεδεμένο με την πρίζα.	Βάλτε το βύσμα σε μια πρίζα.
	Η πρίζα είναι ελαττωματική.	Χρησιμοποιήστε μια άλλη πρίζα.
	Η συσκευή είναι ελαττωματική.	Απευθυνθείτε στο τμήμα σέρβις.
Η πράσινη λυχνία ελέγχου ❷ ανάβει συνεχώς και σβήνει πάλι στη συνέχεια.	Η συσκευή διατηρεί τη θερμοκρασία. Για αυτό είναι απαραίτητο η συσκευή να θερμαίνεται συνεχώς για λίγο. Κατά τη διάρκεια θέρμανσης της συσκευής, η πράσινη λυχνία ελέγχου σβήνει ❷.	Δεν υπάρχει κάποιο σφάλμα.
Η κόκκινη λυχνία ελέγχου ❶ δεν ανάβει.	Η συσκευή είναι ελαττωματική.	Απευθυνθείτε στο τμήμα σέρβις.

Εάν οι βλάβες δεν διορθώνονται με τις ανωτέρω αναφερόμενες προτάσεις αντιμετώπισης σφαλμάτων, ή εάν εξακριβώσετε άλλα είδη βλαβών, απευθυνθείτε στο τμήμα σέρβις μας.

Απόρριψη



Το παρακείμενο σύμβολο ενός διαγραμμένου τροχήλατου κάδου απορριμάτων υποδηλώνει ότι η συσκευή αυτή υπόκειται στην οδηγία 2012/19/EU. Σύμφωνα με αυτήν την οδηγία, δεν επιτρέπεται να απορρίψετε αυτήν τη συσκευή στα οικιακά απορρίματα στο τέλος του κύκλου ζωής της, αλλά σε ειδικά διαμορφωμένα σημεία συλλογής, κέντρα ανακύκλωσης ή επιχειρήσεις απόρριψης.

Η δυνατότητα απόρριψης παρέχεται δωρεάν. Φροντίζετε το περιβάλλον και τηρείτε τις οδηγίες απόρριψης.



Για τις δυνατότητες απόρριψης του προϊόντος μετά το τέλος του κύκλου ζωής του, απευθυνθείτε στην αρμόδια υπηρεσία της κοινότητας ή του δήμου σας.



Τα υλικά συσκευασίας έχουν επιλεγεί σύμφωνα με τους κανόνες προστασίας του περιβάλλοντος και τις τεχνικές απόρριψης και, ως εκ τούτου, είναι ανακυκλώσιμα. Απορρίψτε τα υλικά συσκευασίας που δεν χρησιμοποιούνται πλέον σύμφωνα με τους κατά τόπους ισχύοντες κανονισμούς.

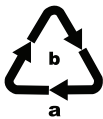

Απορρίψτε τη συσκευασία με τρόπο φιλικό προς το περιβάλλον. Λαμβάνετε υπόψη τη σήμανση στα διάφορα υλικά συσκευασίας και, εφόσον απαιτείται, ξεχωρίζετε τα. Τα υλικά συσκευασίας φέρουν σήμανση με συντομογραφίες (a) και ψηφία (b) με την εξής σημασία: 1-7: Πλαστικά, 20-22: Χαρτί και χαρτόνι, 80-98: Συνθετικά υλικά.

Εγγύηση της

Kompnass Handels GmbH

Αξιότιμη πελάτισσα, αξιότιμε πελάτη,

Η παρούσα συσκευή διαθέτει 3 χρόνια εγγύηση από την ημερομηνία αγοράς. Στην περίπτωση ελλείψεων στο προϊόν έχετε νομικά δικαιώματα έναντι του πωλητή του προϊόντος. Αυτά τα νομικά δικαιώματα δεν περιορίζονται μέσω της κατωτέρω αναφερόμενης εγγύησης.

Προϋποθέσεις εγγύησης

Η περίοδος εγγύησης ξεκινά την ημερομηνία αγοράς. Φυλάσσετε την απόδειξη αγοράς. Απαιτείται ως αποδεικτικό αγοράς.

Εάν, εντός τριών ετών από την ημερομηνία αγοράς, παρατηρηθεί κάποιο σφάλμα υλικού ή κατασκευής στο προϊόν, θα επισκευάσουμε ή θα αντικαταστήσουμε (κατόπιν κρίσης μας) το προϊόν δωρεάν ή θα σας επιστραφεί το ποσό αγοράς. Η παρούσα εγγύηση προϋποθέτει ότι η ελαττωματική συσκευή και η απόδειξη αγοράς θα υποβληθούν μαζί με μια σύντομη περιγραφή αναφορικά με το πού βρίσκεται η έλλειψη και τότε παρατηρήθηκε, εντός της περιόδου των τριών ετών.

Εάν το ελάττωμα καλύπτεται από την εγγύησή μας, θα λάβετε το επισκευασμένο ή ένα νέο προϊόν. Η αντικατάσταση του προϊόντος συνεπάγεται, σύμφωνα με τον ΝΟΜΟΣ 2251/1994, ανανέωση του χρόνου εγγύησης. Για την Κύπρο ισχύει: Η επισκευή ή η αντικατάσταση του προϊόντος δε συνεπάγεται ανανέωση του χρόνου εγγύησης.

Περίοδος εγγύησης και νομικές απαιτήσεις λόγω ελλείψεων

Ο χρόνος εγγύησης δεν παρατείνεται μέσω της παροχής εγγύησης. Αυτό ισχύει και για εξαρτήματα, τα οποία έχουν αντικατασταθεί και επισκευαστεί. Ενδεχόμενες ήδη υπάρχουσες ζημιές και ελλείψεις κατά την αγορά πρέπει να γνωστοποιούνται αμέσως μετά την αποσυσκευασία. Μετά τη λήξη του χρόνου εγγύησης, τυχόν εμφανιζόμενες επισκευές χρεώνονται.

Εύρος εγγύησης

Η συσκευή κατασκευάστηκε σύμφωνα με αυστηρές οδηγίες ποιότητας και ελέγχθηκε προσεκτικά πριν από την αποστολή.

Η εγγύηση ισχύει για σφάλματα υλικού ή κατασκευής. Η παρούσα εγγύηση δεν καλύπτει εξαρτήματα του προϊόντος που υπόκεινται σε φυσιολογική φθορά και, ως εκ τούτου, θεωρούνται αναλώσιμα εξαρτήματα ή ζημιές σε εύθραυστα εξαρτήματα, π.χ. διακόπτες, συσσωρευτές ή γυάλινα εξαρτήματα.

Η παρούσα εγγύηση ακυρώνεται εάν προκληθεί ζημιά στο προϊόν, εάν δεν γίνεται σωστή χρήση ή συντήρηση. Για μια σωστή χρήση του προϊόντος πρέπει να τηρούνται επακριβώς οι αναφερόμενες υποδείξεις στις οδηγίες χειρισμού. Σκοποί χρήσης και χειρισμοί που δεν συνιστώνται ή για τους οποίους υπάρχει προειδοποίηση πρέπει απαραίτητα να αποφεύγονται.

Το προϊόν προορίζεται μόνο για ιδιωτική και όχι για επαγγελματική χρήση. Σε περίπτωση κακής μεταχείρισης και ακατάλληλης χρήσης, χρήσης βίας και παρεμβάσεων, οι οποίοι δεν διεξήχθησαν από το εξουσιοδοτημένο μας τμήμα σέρβις, η εγγύηση παύει να ισχύει.

Διαδικασία σε περίπτωση εγγύησης

Για την εξασφάλιση γρήγορης επεξεργασίας του ζητήματός σας, τηρείτε τις ακόλουθες υποδείξεις:

- Για όλες τις ερωτήσεις έχετε έτοιμη την απόδειξη αγοράς και τον κωδικό προϊόντος (IAN) 498396_2204 ως απόδειξη για την αγορά.
- Για τον κωδικό προϊόντος, ανατρέξτε στην πινακίδα τύπου στο προϊόν, σε μια ετικέτα στο προϊόν, στο εξώφυλλο των οδηγιών χρήσης (κάτω αριστερά) ή σε ένα αυτοκόλλητο στην πίσω ή κάτω πλευρά του προϊόντος.
- Εάν προκύψουν σφάλματα λειτουργίας ή άλλες ελλείψεις, επικοινωνήστε κατ' αρχήν με το ακόλουθο αναφερόμενο τμήμα σέρβις **τηλεφωνικά ή με E-Mail**.

- Ένα προϊόν που θεωρείται ελαττωματικό μπορείτε να το αποστείλετε ατελώς στην αναφερόμενη διεύθυνση του σέρβις επισυνάπτοντας την απόδειξη αγοράς (απόδειξη ταμείου) και αναφέροντας που βρίσκεται η έλλειψη και τότε εμφανίστηκε.



Στην ιστοσελίδα www.lidl-service.com μπορείτε να πραγματοποιήσετε λήψη των παρόντων ή άλλων οδηγιών χρήσης, βίντεο προϊόντων και λογισμικού.

Με αυτόν τον κωδικό QR μεταβαίνετε απευθείας στη σελίδα εξυπηρέτησης Lidl (www.lidl-service.com) και εισαγάγοντας τον κωδικό προϊόντος (IAN) 498396_2204 μπορείτε να ανοίξετε τις αντίστοιχες οδηγίες χρήσης.

Σέρβις

GR Σέρβις Ελλάδα
Tel.: 00800 490826606
E-Mail: kompernass@lidl.gr

CY Σέρβις Κύπρος
Tel.: 8009 4241
E-Mail: kompernass@lidl.com.cy

IAN 498396_2204

Εισαγωγέας

Η ακόλουθη διεύθυνση δεν είναι διεύθυνση σέρβις. Επικοινωνήστε, κατ' αρχήν, με την αναφερόμενη υπηρεσία σέρβις.

KOMPERNASS HANDELS GMBH
BURGSTRASSE 21
44867 BOCHUM
GERMANIA
www.kompernass.com

Inhaltsverzeichnis

Einleitung	56
Bestimmungsgemäßer Gebrauch	56
Lieferumfang	56
Gerätebeschreibung	56
Technische Daten	56
Sicherheitshinweise	57
Zusammenbauen und Aufstellen	60
Vor dem ersten Gebrauch	60
Bedienen	60
Reinigung und Pflege	61
Aufbewahrung	61
Fehlerbehebung	62
Entsorgung	63
Garantie der Kompernaß Handels GmbH	63
Service	64
Importeur	64

Einleitung

Herzlichen Glückwunsch zum Kauf Ihres neuen Gerätes.

Sie haben sich damit für ein hochwertiges Produkt entschieden. Die Bedienungsanleitung ist Bestandteil dieses Produkts. Sie enthält wichtige Hinweise für Sicherheit, Gebrauch und Entsorgung. Machen Sie sich vor der Benutzung des Produkts mit allen Bedien- und Sicherheitshinweisen vertraut. Benutzen Sie das Produkt nur wie beschrieben und für die angegebenen Einsatzbereiche. Händigen Sie alle Unterlagen bei Weitergabe des Produkts an Dritte mit aus.

Bestimmungsgemäßer Gebrauch

Dieses Gerät dient ausschließlich dem Grillen von Lebensmitteln im Innenbereich. Dieses Gerät ist ausschließlich für die Benutzung in privaten Haushalten bestimmt. Benutzen Sie es nicht gewerblich.

Lieferumfang

Kontaktgrill
Auffangbehälter
Bedienungsanleitung

HINWEIS

Kontrollieren Sie den Lieferumfang direkt nach dem Auspacken auf Vollständigkeit und Beschädigungen. Wenden Sie sich, wenn nötig, an den Service.

Gerätebeschreibung

- 1 Rote Indikationsleuchte
- 2 Grüne Indikationsleuchte
- 3 Griff
- 4 Auffangbehälter

Technische Daten

Nennspannung: 220–240 V ~
(Wechselstrom), 50 Hz

Leistungsaufnahme: 1000 W



Alle Teile dieses Gerätes, die mit Lebensmitteln in Berührung kommen, sind lebensmittelecht.

Sicherheitshinweise**⚠ GEFAHR! ELEKTRISCHER SCHLAG!**

- ▶ Wenn die Netzanschlussleitung dieses Gerätes beschädigt wird, muss sie durch den Hersteller oder seinen Kundendienst oder eine ähnlich qualifizierte Person ersetzt werden, um Gefährdungen zu vermeiden.
 - ▶ Schützen Sie die Netzleitung vor Berührungen mit heißen Geräteteilen. Benutzen Sie das Gerät niemals in der Nähe einer offenen Flamme, einer Heizplatte oder eines beheizten Ofens.
 - ▶ Setzen Sie das Gerät nicht dem Regen aus und benutzen Sie es auch niemals in feuchter oder nasser Umgebung. Achten Sie darauf, dass die Netzleitung während des Betriebs niemals nass oder feucht wird.
 - ▶ Kontrollieren Sie das Gerät vor der Verwendung auf äußere, sichtbare Schäden. Nehmen Sie ein beschädigtes oder heruntergefallenes Gerät nicht in Betrieb.
 - ▶ Das Netzkabel muss regelmäßig auf Zeichen von Beschädigungen untersucht werden. Falls das Netzkabel beschädigt ist, darf das Gerät nicht mehr benutzt werden.
 - ▶ Das Gerät muss an eine Steckdose mit Schutzleiter angeschlossen werden.
 - ▶ Das Gerät darf nicht mit Feuchtigkeit, wie Regen oder Nässe, in Berührung kommen.
-  Tauchen Sie das Gerät niemals in Wasser oder andere Flüssigkeiten! Hier kann Lebensgefahr durch elektrischen Schlag entstehen, wenn im Betrieb Flüssigkeitsreste auf spannungsführende Teile gelangen.

WARNUNG! VERLETZUNGSGEFAHR!

- ▶ Dieses Gerät kann von Kindern ab 8 Jahren sowie von Personen mit reduzierten physischen, sensorischen oder mentalen Fähigkeiten oder Mangel an Erfahrung und/oder Wissen benutzt werden, wenn sie beaufsichtigt oder bezüglich des sicheren Gebrauchs des Gerätes unterwiesen wurden und die daraus resultierenden Gefahren verstanden haben.
- ▶ Kinder dürfen nicht mit dem Gerät spielen.
- ▶ Reinigung und Benutzer-Wartung dürfen nicht durch Kinder durchgeführt werden, es sei denn, sie sind älter als 8 Jahre und beaufsichtigt.
- ▶ Kinder jünger als 8 Jahre sind vom Gerät und der Anschlussleitung fernzuhalten.
- ▶ Lassen Sie das Gerät nach dem Gebrauch abkühlen, bevor Sie es reinigen! Verbrennungsgefahr!
- ▶ Stellen Sie das Gerät möglichst in der Nähe einer Steckdose auf. Sorgen Sie dafür, dass der Netzstecker bei Gefahr schnell erreichbar ist und die Netzleitung nicht zur Stolperfalle werden kann.
- ▶ Sorgen Sie für einen sicheren Stand des Gerätes.



Achtung! Heiße Oberfläche!

- ▶ Berühren Sie nur den Griff während des Betriebs. Die Oberflächen des Gerätes werden während des Betriebs sehr heiß.

ACHTUNG! SACHSCHADEN!

- ▶ Benutzen Sie keine externe Zeitschaltuhr oder ein separates Fernwirsystem, um das Gerät zu betreiben.
- ▶ Lassen Sie das Gerät während des Betriebes niemals unbeaufsichtigt.
- ▶ Stellen Sie sicher, dass das Gerät, das Netzkabel oder der Netzstecker nicht mit heißen Quellen, wie Kochplatten oder offenen Flammen, in Berührung kommen.
- ▶ Benutzen Sie keine Kohle oder ähnliche Brennstoffe, um das Gerät zu betreiben!
- ▶ Schützen Sie die Antihafbeschichtung, indem Sie keine metallischen Werkzeuge wie Messer, Gabel usw. benutzen. Wenn die Antihafbeschichtung beschädigt ist, benutzen Sie das Gerät nicht weiter.
- ▶ Betreiben Sie das Gerät ausschließlich mit dem mitgelieferten Originalzubehör.

Zusammenbauen und Aufstellen

⚠️ WARNUNG! BRANDGEFAHR!

- ▶ Stellen Sie das Gerät niemals unter Hängeschränke oder neben Gardinen, Schrankwänden oder anderen entzündlichen Gegenständen.
 - ▶ Stellen Sie das Gerät nur auf eine hitzebeständige Unterlage.
- 1) Entnehmen Sie alle Teile aus dem Karton und entfernen Sie das Verpackungsmaterial und eventuelle Schutzfolien.
 - 2) Reinigen Sie alle Teile, wie im Kapitel „Reinigung und Pflege“ beschrieben. Stellen Sie sicher, dass alle Teile vollständig getrocknet sind.
 - 3) Stellen Sie das Gerät auf eine hitzebeständige, saubere und ebene Fläche. Achten Sie dabei darauf, das Gerät nicht direkt an eine Wand oder einen Schrank zu stellen.
 - 4) Stellen Sie den Auffangbehälter **4** in die Ausparung an der Vorderseite des Gerätes (siehe auch Ausklappseite).

Vor dem ersten Gebrauch

- 1) Wischen Sie die Grillplatten mit einem feuchten Tuch ab.
- 2) Fetten Sie die Grillplatten leicht mit zum Backen/Grillen geeignetem Öl ein. So lösen sich eventuelle fertigungsbedingte Rückstände an den Grillplatten besser.
- 3) Schließen Sie das Gerät.
- 4) Stecken Sie den Netzstecker in eine Netzsteckdose. Die rote Indikationsleuchte **1** leuchtet. Das Gerät heizt auf.
- 5) Warten Sie 5 Minuten ab.
- 6) Ziehen Sie dann den Netzstecker und lassen Sie das Gerät abkühlen.

HINWEIS

- ▶ Beim erstmaligen Aufheizen des Gerätes kann es durch fertigungsbedingte Rückstände zu leichter Rauch- und Geruchsentwicklung kommen. Das ist normal und völlig ungefährlich. Sorgen Sie für ausreichende Belüftung, öffnen Sie zum Beispiel ein Fenster.
- 7) Wischen Sie die Grillplatten nach dem Abkühlen mit einem feuchten Tuch ab.
 - 8) Reinigen Sie den Auffangbehälter **4** wie im Kapitel „Reinigung und Pflege“ beschrieben.
 - 9) Stellen Sie sicher, dass alle Teile vollständig getrocknet sind, bevor Sie das Gerät in Betrieb nehmen.
- Das Gerät ist nun betriebsbereit.

Bedienen

⚠️ WARNUNG! VERLETZUNGSGEFAHR!

- ▶ Während der Benutzung ist das Gerät sehr heiß! Fassen Sie daher während der Benutzung nur den Griff **3** an! Benutzen Sie Topflappen, wenn Sie das Gerät anfassen.
- 1) Schließen Sie den Deckel.
 - 2) Stecken Sie den Netzstecker in eine Netzsteckdose. Die rote Indikationsleuchte **1** leuchtet und das Gerät heizt auf.
 - 3) Sobald die grüne Indikationsleuchte **2** leuchtet, ist das Gerät aufgeheizt. Öffnen Sie den Deckel am Griff **3** und legen Sie die Lebensmittel nach Belieben auf die Grillplatte.

HINWEIS

- ▶ Die rote Indikationsleuchte **1** leuchtet, sobald der Netzstecker mit einer Netzsteckdose verbunden wird. Wenn das Gerät aufgeheizt ist, leuchtet zusätzlich die grüne Indikationsleuchte **2**. Jedoch kann diese immer wieder erlöschen und aufleuchten. Das bedeutet, dass das Gerät die Temperatur hält und wieder etwas aufgeheizt hat.

- 4) Schließen Sie den Deckel.
Fett und Flüssigkeiten laufen während des Grillens in den Auffangbehälter ④.
- 5) Kontrollieren Sie das Grillergebnis regelmäßig.
Wenn Sie zufrieden sind, öffnen Sie den Deckel am Griff ③ und nehmen Sie das Grillgut von der Grillplatte.

ACHTUNG! SACHSCHADEN!

- ▶ Benutzen Sie keine metallischen Werkzeuge wie Messer, Gabel usw. Wenn die Antihftbeschichtung beschädigt ist, benutzen Sie das Gerät nicht weiter.
- 6) Wenn Sie keine weiteren Lebensmittel grillen wollen, ziehen Sie den Netzstecker aus der Netzsteckdose. Die rote Indikationsleuchte ① erlischt. Nur so ist das Gerät ausgeschaltet.

Reinigung und Pflege

⚠ STROMSCHLAGEFAHR

- ▶ Ziehen Sie vor jeder Reinigung den Netzstecker aus der Netzsteckdose! Es besteht die Gefahr eines elektrischen Schlages!
-  Tauchen Sie das Gerät niemals in Wasser oder andere Flüssigkeiten!

⚠ WARNUNG! VERLETZUNGSGEFAHR!

- ▶ Lassen Sie das Gerät immer erst abkühlen, bevor Sie es reinigen. Es besteht sonst Verbrennungsgefahr!
- Reinigen Sie das Gerät am besten sofort nach dem Abkühlen. Dann lassen sich Lebensmittelreste leichter entfernen.

ACHTUNG! SACHSCHADEN!

- ▶ Verwenden Sie keine scheuernden oder aggressiven Reinigungsmittel. Diese können die Oberfläche beschädigen!
- ▶ Benutzen Sie keine metallischen Werkzeuge wie Messer, Gabel usw. Wenn die Antihftbeschichtung beschädigt ist, benutzen Sie das Gerät nicht weiter.

- Leeren Sie den Auffangbehälter ④ aus. Spülen Sie ihn dann in warmem Wasser und geben Sie ein mildes Spülmittel hinzu. Spülen Sie den Auffangbehälter ④ danach mit klarem Wasser aus und trocknen Sie ihn ab.

HINWEIS



Der Auffangbehälter ④ ist spülmaschinengeeignet. Legen Sie ihn in den oberen Korb der Spülmaschine und achten Sie darauf, ihn nicht einzuklemmen.

- Wischen Sie, nach dem Erkalten, die Grillplatten mit einem feuchten Tuch ab. Vor der erneuten Benutzung müssen die Grillplatten vollständig trocken sein.

HINWEIS

- ▶ Wenn hartnäckigere Verschmutzungen auf den Grillplatten haften, benutzen Sie etwas Spülmittel. Wischen Sie danach die Grillplatten mit klarem Wasser ab. Achten Sie darauf, dass keine Spülmittelreste auf den Grillplatten verbleiben.
- ▶ Nach der Reinigung mit Spülmittel müssen die Grillplatten jedoch wieder leicht mit Öl eingerieben werden!
- Wischen Sie das Gehäuse mit einem feuchten Tuch ab. Bei Bedarf geben Sie ein mildes Spülmittel auf das Tuch und wischen Sie mit klarem Wasser nach. Trocknen Sie alles gut ab.

Aufbewahrung

- Bewahren Sie das gereinigte Gerät an einem sauberen, staubfreien und trockenen Ort auf.

Fehlerbehebung

Fehler	Ursache	Lösung
Das Gerät funktioniert nicht.	Der Netzstecker ist nicht mit dem Stromnetz verbunden.	Stecken Sie den Netzstecker in eine Netzsteckdose.
	Die Netzsteckdose ist defekt.	Benutzen Sie eine andere Netzsteckdose.
	Das Gerät ist defekt.	Wenden Sie sich an den Service.
Die grüne Indikationsleuchte ② leuchtet immer wieder auf und erlischt dann wieder.	Das Gerät hält die Temperatur. Dafür ist es nötig, dass das Gerät immer wieder kurz aufheizt. Während das Gerät aufheizt, erlischt die grüne Indikationsleuchte ②.	Es liegt kein Fehler vor.
Die rote Indikationsleuchte ① leuchtet nicht.	Das Gerät ist defekt.	Wenden Sie sich an den Service.

Sollten sich die Störungen nicht mit oben stehenden Fehlerbehebungen beheben lassen oder, wenn Sie andere Arten von Störungen feststellen, wenden Sie sich bitte an unseren Service.

Entsorgung



Das nebenstehende Symbol einer durchgestrichenen Mülltonne auf Rädern zeigt an, dass dieses Gerät der Richtlinie 2012/19/EU unterliegt. Diese Richtlinie besagt, dass Sie dieses Gerät am Ende seiner Nutzungszeit nicht mit dem normalen Haushaltsmüll entsorgen dürfen, sondern in speziell eingerichteten Sammelstellen, Wertstoffhöfen oder Entsorgungsbetrieben abgeben müssen.

Diese Entsorgung ist für Sie kostenfrei. Schonen Sie die Umwelt und entsorgen Sie fachgerecht.

Für den deutschen Markt gilt:

Beim Kauf eines Neugerätes haben Sie das Recht, das entsprechende Altgerät an Ihren Händler zurückzugeben. Händler von Elektro- und Elektronikgeräten mit einer Verkaufsfläche von mindestens 400 qm sowie Lebensmittelhändler mit einer Verkaufsfläche von mindestens 800 qm, die regelmäßig Elektro- und Elektronikgeräte verkaufen, sind außerdem verpflichtet, Altgeräte unentgeltlich zurückzunehmen, auch ohne dass ein Neugerät gekauft wird, wenn die Altgeräte in keiner Abmessung größer sind als 25 cm. LIDL bietet Ihnen Rücknahmemöglichkeiten direkt in den Filialen und Märkten an. Informieren Sie sich auch bei Ihrem Händler über die Rücknahmemöglichkeiten vor Ort.



Weitere Möglichkeiten zur Entsorgung des ausgedienten Produkts erfahren Sie bei Ihrer Gemeinde- oder Stadtverwaltung.



Die Verpackung besteht aus umweltfreundlichen Materialien, die Sie über die örtlichen Recyclingstellen entsorgen können.

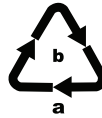

Beachten Sie die Kennzeichnung auf den verschiedenen Verpackungsmaterialien und trennen Sie diese gegebenenfalls gesondert. Die Verpackungsmaterialien sind gekennzeichnet mit Abkürzungen (a) und Ziffern (b) mit folgender Bedeutung: 1-7: Kunststoffe, 20-22: Papier und Pappe, 80-98: Verbundstoffe.

Garantie der Kompersnaß Handels GmbH

Sehr geehrte Kundin, sehr geehrter Kunde,

Sie erhalten auf dieses Gerät 3 Jahre Garantie ab Kaufdatum. Im Falle von Mängeln dieses Produkts stehen Ihnen gegen den Verkäufer des Produkts gesetzliche Rechte zu. Diese gesetzlichen Rechte werden durch unsere im Folgenden dargestellte Garantie nicht eingeschränkt.

Garantiebedingungen

Die Garantiefrist beginnt mit dem Kaufdatum. Bitte bewahren Sie den Kassenbon gut auf. Dieser wird als Nachweis für den Kauf benötigt.

Tritt innerhalb von drei Jahren ab dem Kaufdatum dieses Produkts ein Material- oder Fabrikationsfehler auf, wird das Produkt von uns – nach unserer Wahl – für Sie kostenlos repariert, ersetzt oder der Kaufpreis erstattet. Diese Garantieleistung setzt voraus, dass innerhalb der Dreijahresfrist das defekte Gerät und der Kaufbeleg (Kassenbon) vorgelegt und schriftlich kurz beschrieben wird, worin der Mangel besteht und wann er aufgetreten ist.

Wenn der Defekt von unserer Garantie gedeckt ist, erhalten Sie das reparierte oder ein neues Produkt zurück. Mit Reparatur oder Austausch des Produkts beginnt kein neuer Garantiezeitraum.

Garantiezeit und gesetzliche Mängelansprüche

Die Garantiezeit wird durch die Gewährleistung nicht verlängert. Dies gilt auch für ersetzte und reparierte Teile. Eventuell schon beim Kauf vorhandene Schäden und Mängel müssen sofort nach dem Auspacken gemeldet werden. Nach Ablauf der Garantiezeit anfallende Reparaturen sind kostenpflichtig.

Garantieumfang

Das Gerät wurde nach strengen Qualitätsrichtlinien sorgfältig produziert und vor Auslieferung gewissenhaft geprüft.

Die Garantieleistung gilt für Material- oder Fabrikationsfehler. Diese Garantie erstreckt sich nicht auf Produktteile, die normaler Abnutzung ausgesetzt sind und daher als Verschleißteile angesehen werden können oder für Beschädigungen an zerbrechlichen Teilen, z. B. Schalter, Akkus oder Teile, die aus Glas gefertigt sind.

Diese Garantie verfällt, wenn das Produkt beschädigt, nicht sachgemäß benutzt oder gewartet wurde. Für eine sachgemäße Benutzung des Produkts sind alle in der Bedienungsanleitung aufgeführten Anweisungen genau einzuhalten. Verwendungszwecke und Handlungen, von denen in der Bedienungsanleitung abgeraten oder vor denen gewarnt wird, sind unbedingt zu vermeiden.

Das Produkt ist nur für den privaten und nicht für den gewerblichen Gebrauch bestimmt. Bei missbräuchlicher und unsachgemäßer Behandlung, Gewaltanwendung und bei Eingriffen, die nicht von unserer autorisierten Servicenederlassung vorgenommen wurden, erlischt die Garantie.

Abwicklung im Garantiefall

Um eine schnelle Bearbeitung Ihres Anliegens zu gewährleisten, folgen Sie bitte den folgenden Hinweisen:

- Bitte halten Sie für alle Anfragen den Kassenbon und die Artikelnummer (IAN) 498396_2204 als Nachweis für den Kauf bereit.
- Die Artikelnummer entnehmen Sie bitte dem Typenschild am Produkt, einer Gravur am Produkt, dem Titelblatt der Bedienungsanleitung (unten links) oder dem Aufkleber auf der Rück- oder Unterseite des Produktes.
- Sollten Funktionsfehler oder sonstige Mängel auftreten, kontaktieren Sie zunächst die nachfolgend benannte Serviceabteilung **telefonisch** oder per **E-Mail**.

- Ein als defekt erfasstes Produkt können Sie dann unter Beifügung des Kaufbelegs (Kassenbon) und der Angabe, worin der Mangel besteht und wann er aufgetreten ist, für Sie portofrei an die Ihnen mitgeteilte Serviceanschrift übersenden.



Auf www.lidl-service.com können Sie diese und viele weitere Handbücher, Produktvideos und Installationssoftware herunterladen.

Mit diesem QR-Code gelangen Sie direkt auf die Lidl-Service-Seite (www.lidl-service.com) und können durch die Eingabe der Artikelnummer (IAN) 498396_2204 Ihre Bedienungsanleitung öffnen.

Service

DE Service Deutschland

Tel.: 0800 5435 111 (kostenfrei aus dem dt. Festnetz/ Mobilfunknetz)
E-Mail: kompernass@lidl.de

AT Service Österreich

Tel.: 0820 201 222
E-Mail: kompernass@lidl.at

CH Service Schweiz

Tel.: 0800 56 44 33
E-Mail: kompernass@lidl.ch

IAN 498396_2204

Importeur

Bitte beachten Sie, dass die folgende Anschrift keine Serviceanschrift ist. Kontaktieren Sie zunächst die benannte Servicestelle.

KOMPERNASS HANDELS GMBH
BURGSTRASSE 21
44867 BOCHUM
DEUTSCHLAND
www.kompernass.com

KOMPERNASS HANDELS GMBH

BURGSTRASSE 21

44867 BOCHUM

GERMANY

www.kompernass.com

Stanje informacija · Stanje informacija · Versiunea informațiilor

Актуалност на информацията · Έκδοση των πληροφοριών

Stand der Informationen: 06/2022 · Ident.-No.: SKG1000B2-052022-1

IAN 498396_2204