

■ UNIVERSAL REMOTE CONTROL

3 A 



GB UNIVERSAL REMOTE CONTROL

IE Operating manual

FI YLEISKAUKOSÄÄDIN
Käyttöohje

SE UNIVERSALFJÄRRKONTROLL
Bruksanvisning

KOMPERNASS GMBH
BURGSTRASSE 21 · D-44867 BOCHUM
www.kompernass.com
ID-Nr.: KH2157-09/09-V2

08/2009

SILVERCREST[®]



Important safety instructions	2
Device summary	3
Initial use	4
Unpacking the device / checking the package contents	4
Inserting the batteries	4
Operating components	5
LCD display	5
Buttons	6
SETUP - System settings	9
Code Setup (Programming the remote control)	11
Programming by brand code search	11
Programming by manual code input	12
Programming by automatic code search	12
System-Setup	14
Setting the time	14
Setting the date	14
Adjust contrast	15
Background Illumination	15
System reset	15
Timer Setup	16
Sleep timer	16
Event timer	16
Learn Setup	17
Code learn function	17
Macro Setup	18
Favourites channel	20
Volume control	21
Vol +/-,  (Mute switching)	21
For operation	22
All OFF	22
Cleaning and storage	22
Faults / Remedies	23
Disposal	24
Note regarding conformity	24
Importer	24
Technical data	24
Warranty & Service	25

UNIVERSAL REMOTE CONTROL KH2157

This documentation is copyright protected. All rights including those of photographic reproduction, duplication and distribution by means of particular methods (for example data processing, data carriers and data networks), wholly or partially as well as substantive and technical changes are reserved.

Read the operating instructions carefully before using the device for the first time and preserve this booklet for later reference. Pass this manual on to whoever might acquire the device at a future date.

Important safety instructions

Proper use

Children may only operate the remote control under adult supervision.

The universal remote control can replace a maximum of ten remote controls. It can only be used for entertainment electronics with infrared receivers. The functions of the Universal remote control essentially correspond to those of the original remote control. The universal remote control is intended for private use. It is not suitable for commercial use.

Any other use is considered improper use. The manufacturer accepts no responsibility for damage caused by improper handling or unauthorized reconstruction.

Warning

A warning of this danger level signifies a possible dangerous situation. If the dangerous situation is not avoided it can lead to injuries. The directives in this warning are there to avoid personal injuries.

Important

A warning of this danger level signifies possible property damage. If the situation is not avoided it can lead to property damage. The directives in this warning are there to avoid property damage.

Note

A note signifies additional information that assists in the handling of the device.

Warning of injury danger as a result of improper handling of batteries!

Batteries must be handled with special care. Take note of the following safety instructions:

- Keep batteries well away from children. Children can put batteries into their mouths and swallow them. If a battery is swallowed medical assistance must be sought IMMEDIATELY.
- Do not throw batteries into a fire. Never subject batteries to high temperatures.

- Explosion hazard! Non-rechargeable batteries must never be recharged.
- Do not open the batteries or short-circuit them.
- Battery acid leaking from a battery can cause inflammation of the skin. In event of contact with the skin, rinse with large amounts of water. If the liquid comes into contact with your eyes, rinse thoroughly with water, do not rub and immediately consult a doctor.



Laser warning

The Universal remote control contains an infrared diode of laser class 1. A safety system prevents the emission of dangerous laser radiation during use. To prevent eye injuries, do not modify or damage the safety system of the device.

Damage to the device

- If the device is defective, do not attempt to repair it yourself. In case of damage, contact the manufacturer or the manufacturer's service hotline (see Warranty information).
- If liquid escapes from the device or if the device has been otherwise damaged, it must be inspected by the manufacturer or the manufacturer's service hotline. Contact the manufacturer or the manufacturer's service hotline (see Warranty information).
- Take the batteries out of the battery compartment as soon as they are depleted.
- If you will not be using the device for a long period of time, remove the batteries to prevent them from discharging.
- Always change all batteries at the same time and always use batteries of the same type.

Device summary

- 1 LCD display
- 2 /ALL OFF button
- 3 Device buttons
- 4 S button
- 5 Arrow buttons
- 6 EXIT button
- 7 CH +/- buttons
- 8 MACRO button
- 9 Number buttons
- 10 Button for one or two digit programme numbers
- 11 Teletext function buttons
- 12 AV button
- 13 Record/Playback buttons
- 14  Mute switching
- 15 VOL +/- buttons
- 16 MENU button
- 17 OK button
- 18 FAV / EPG button
- 19 Infrared sender/receiver
- 20 Battery compartment cover

i Tips:

- The functions described here pertain to the theoretically ideal circumstance that the button structure of the respective original remote control is identical to this universal remote control. This only occurs, however, in rare cases. If, therefore, not all of the original remote control's functions can be reproduced it is not due to a deficiency in the Universal remote control.
- All the brand names used in these instructions or in the accompanying code list are trademarks of the corresponding companies.

Initial use

Unpacking the device / checking the package contents

! Warning!

Keep the plastic packaging well away from small children. There is a risk of suffocation!

- Unpack the device and accessories.
- Check the package contents
 - Universal remote control (URC),
 - Operating instructions,
 - Manufacturers directory with device code list:
 - 2 x 1,5 V Batteries, type AAA/LR03 (Micro)
- Remove the protective foil from the LCD display ①.

i Note: Transport damage

If you notice any transport damage contact the manufacturer or the manufacturer's Service-Hotline (see warranty information).

Inserting the batteries

! Attention!

The Universal remote control must only be operated with 1.5 Volt batteries (Type AAA, LR03).

Carry out the battery change as quickly as possible. Preset settings will remain saved for approx. 1 minute. If new batteries have not been installed within this time all of the settings will have to be carried out again. The time of day will, however, in any case be deleted.

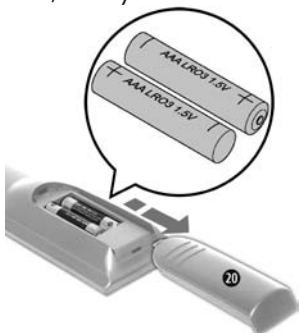

1. Open the battery compartment cover 20 in the direction of the arrow.
2. Insert the batteries as shown in the diagram and close the battery compartment.

The LCD display 1 is activated as long as batteries are installed. The following diagram shows the LCD display 1 after the batteries have been installed or changed.



i Note:

If no LCD display 1 is visible check the polarity of the batteries or install new ones.

Operating components

LCD display

The LCD display 1 is divided into fields.

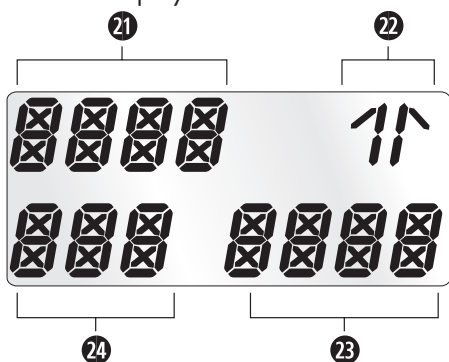

Text field 21

Here is shown the currently selected device, for example DVD, TV VCR etc.

Infrared symbol 22

Every time a button is pressed, with which an infrared signal is to be sent the Infrared symbol illuminates.

Code/Time field 23

Here is shown the device code of the relevant selected device or the time of day. With the time of day indicator ":" the numbers blink in the middle.

Day of the week field 24

Here you can read the English shortened form of the current day of the week after you have entered the date.

<i>MON</i>	= Monday
<i>TUE</i>	= Tuesday
<i>WED</i>	= Wednesday
<i>THU</i>	= Thursday
<i>FRI</i>	= Friday
<i>SAT</i>	= Saturday
<i>SUN</i>	= Sunday

Standard display:



The standard readout of the LCD display ❶ consists of the details for the relevant device, for example, "TV", the initial for the day of the week and the time of day indicator.

Buttons

❶ **Note:**

All the functions described here can, of course, only be used if they are supported by the device being controlled.

⏻/ALL OFF button. ❷



Switch device on/off. hold down for approx. 5 seconds to switch all devices on/off.

Device buttons ❸

The device buttons are used to select the device that should be operated.

- TV Television
- VCR Video recorder
- AUX1 Accessory unit 1
- CBL Cable receiver
- CD CD player
- ASAT Analogue satellite receiver
- AMP Audio amplifier
- DVD DVD player
- DSAT Digital satellite receiver
- AUX2 Accessory unit 2

"S" button ❹



Hold down for 3 seconds to access the SETUP menu.

Arrow buttons ⑤



Move up, right, left and down in menus.

EXIT button ⑥



Move a level backward in the menu.

CH +/- buttons ⑦



Change the reception channel.

MACRO button ⑧



MACRO

MACRO button ⑧ followed by a number button ⑨ 1-4 activates a previously saved chain of commands.

Number buttons ⑨



Enter programme and device code numbers.

Button for one/two digit programme numbers ⑩



For two digit programme numbers (depending on the device type) first press the ⑩ button then via the number buttons ⑨ enter the programme number. When pressed again the display becomes single digit once more.

Teletext function buttons ⑪

In teletext operation the buttons have the following functions:



Access the teletext function



Stop automatic paging forward for multi-page teletexts.



Enlarge page presentation



Screen text and TV image one upon the other



To end the teletext function.

Note:







- The teletext function is only available in the European TV mode and your TV device must have a teletext module.
- In addition the CH+/- buttons **7** control the following teletext functions:
 - CH +** Leaf one page forward
 - CH –** Leaf one page backwards
- In the normal TV mode the -button controls the "PIP" function (picture in picture) of your television set.

AV button **12**

 Switch to the AV input.

Record/playback buttons **13**

The playback buttons **13** control devices such as DVD/CD players and video recorders:

-  Start playback
- ASPECT** Image format switching with TV operation.
-  Record
-  Stop Playback/Record/Wind
-  Pause playback
-  Rewind
-  Wind forward

Mute switching **14**

 Switch sound on/off.

VOL+/- buttons **15**

 Set volume (Volume).

MENU button **16**

 Access the menu of the controlled device.

OK button **17**

 You can confirm a menu selection with the OK button.

FAV/EPG button **18**

 The FAV/EPG button accesses the electronic programme guide of the device and/or your previously programmed favourite stations.

SETUP - System settings

In the system settings you undertake the following:

- Programming the remote control to the devices to be controlled
- Time of day setting, date, display contrast and background illumination as well as system reset
- Timer settings
- The "learning" of designated button commands
- Setting up Macros
- Assigning favourites

On the following page you can see a summary of the menu structure.

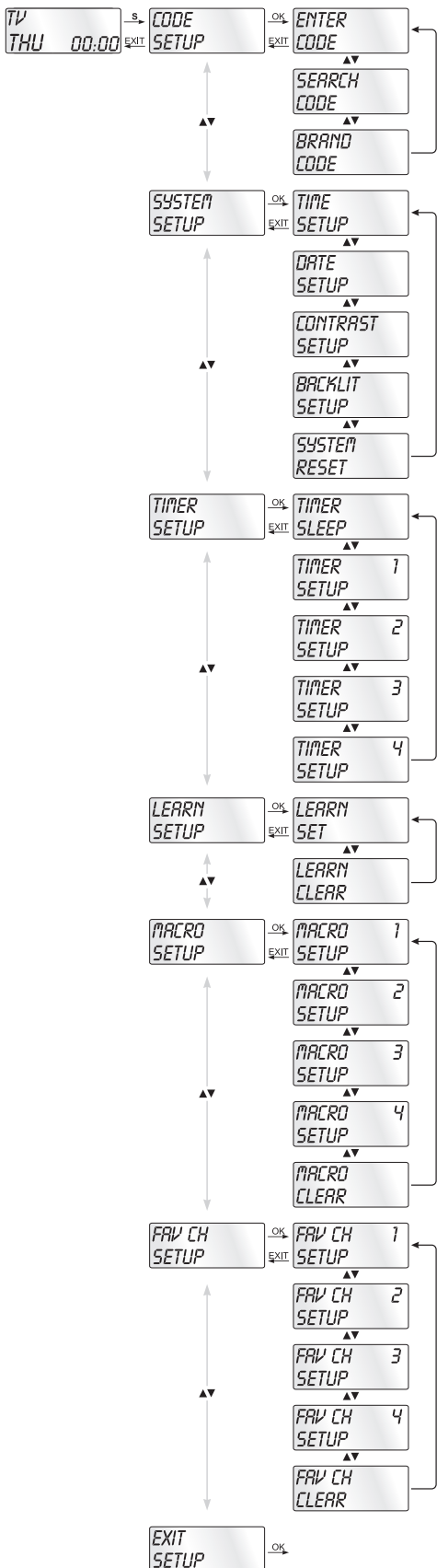

Code Setup (Programming the remote control)

3 Programming methods are available for the remote control: Programming by brand code search, by automatic code search and by direct code input (manual).

First you should use the brand code search since this method is the fastest way of programming if the manufacturer of your device is itemized in the code list. As second is recommended the direct code input followed by the automatic code search.

Programming by brand code search

With this method you select the brand and code direct via the LCD display ❶.

Observe the following operational references to programme the remote control

1. Press the device button ❸ for the device that you want to programme the remote control.
2. Hold down the S button ❹ for a little longer than 3 seconds. Carry out entries in the menu quickly because after approx. 1.5 seconds without an entry the menu will be ended.
3. In the LCD display ❶ "CODE SETUP" appears. Press the OK button ❶. "ENTER CODE" now appears in the LCD display ❶. With the ▲ ▼ buttons ❺ select "BRAND CODE" and confirm with the OK button ❶.
4. Now appears the alphabetical first brand name from the list of pre-programmed devices.
5. With the ◀ ▶ buttons ❺ select the various brand names.
6. To make access easier you can skip directly to specific letters of the alphabet with the number buttons ❹:
2 => A 3 => D 4 => G 5 => J
6 => M 7 => P 8 => T 9 => W
Example With button number 5 the display skips to the letter "J". The first brand is "JVC"* . If, for example, you own a "Kenwood"* brand device, continue leafing with the ▶ button ❺ until this brand name appears. (* All brand names used here are trademarks of the corresponding manufacturer.)
7. The majority of manufacturers use several different codes for the remote control. You must now ascertain which of the available codes is best suited to your device. On the right underneath the brand name the relevant code will be shown in the LCD display ❶.
8. Point the remote control to the relevant device and press the function buttons to test the code (except ▲ ▼ ◀ ▶ ❺, OK ❶, EXIT ❸, or the number buttons ❹).

9. If most of the buttons function press the OK button ⑰ to save the setting. In the LCD display ① "OK" appears. Now the mode "BRAND CODE" appears again.
10. If, however, none or only a few of the buttons function select with the ▲ or ▼ button ⑤ the next code and test again as described in step 8.
11. With the EXIT button ⑥ you will move one level upwards in the menu.

Repeat these operational steps for all devices that you would like to control with the remote control.

Programming by manual code input

In this mode the remote control can be programmed by direct input of a code number. You can obtain the necessary code number from the enclosed manufacturers directory with device code list. In the event that the new code is invalid the last valid programmed code will be restored.

1. Press the device button ③ for the device that you want to programme the remote control.
2. Hold down the S button ④ for a little longer than 3 seconds.
3. In the LCD display ① "CODE SETUP" appears. Press the OK button ⑰. "ENTER CODE" now appears in the LCD display ①. To access this function press the OK button ⑰.
4. In the LCD display ① appears the presently used code for the selected device. Now the first digit of the code blinks and waits for your code input. Enter the new four digit code via the number buttons ⑨.
5. If the entered CODE is valid the code will be saved. In the LCD display ① "OK" appears briefly and then again "ENTER CODE". In the event of failure the LCD display ① shows briefly "ERROR" and waits for a new code entry. Then you repeat step 4.
6. With the EXIT button ⑥ you will move one level upwards in the menu.

Programming by automatic code search

This process can take several minutes per device since all codes for the selected device have to be gone through. Therefore this method should only be used when the device cannot be programmed via brand code search or direct code input or if your device is not listed at all in the manufacturers directory with device code list.

Follow the steps listed below to carry out programming by means of the automatic code search.

1. Press the device button **3** for the device that is to be controlled (i.e. VCR).
2. Switch the device that is to be controlled with the remote control on. With VCR/DVD/CD devices please insert a tape and/or disc.
3. Hold down the S button **4** for a little longer than 3 seconds.
4. In the LCD display **1** "CODE SETUP" appears. Press the OK button **17**. "ENTER CODE" now appears in the LCD display **1**. Press the **▲** or **▼** button **5** until "SEARCH CODE" is shown in the LCD display **1**. Point the remote control to the device and then press the OK button **17** to access the mode "automatic code search".
5. The search begins. Thereby the device sends, one after the other, the code numbers in ascending order. The infra-red symbol **22** indicates this.
6. When the device reacts by switching off press immediately the OK button **17** to save the relevant code. The LCD display **1** shows briefly "OK".
7. Check to see if the majority of your device's functions can now be controlled with the remote control. If yes you have most probably found the correct code. In the event that a few functions are not working you can start the automatic code search again beginning with step 1.
8. However if the device does not react any more you probably did not press the OK button **17** quick enough in step 6. Then press repeatedly the EXIT button **6** to exit the menu and return to the standard display.
9. Now hold down the device button **3** of the device for which you have just sought the relevant code. Below on the right in the LCD display **1** will thereby be shown the relevant code. Make a note of this number.
10. Then proceed as described in the preceding chapter "Programming by manual code entry" and check to see if the code with the next lowest number combination will function.

i Tips:

1. When code search is activated all buttons except OK **17** and EXIT **6** are ignored.
2. Should the correct code be found, however the device's original remote control did not have a POWER button then it is possible that the device cannot be switched on or off remotely. Then try the buttons **▶** **5**, CH + **7** or MUTE SWITCHING **⊗** **14**.
3. If the automatic search has reached the end of the code list it stops there. The display then returns to "SEARCH CODE".

System-Setup

Setting the time

The LCD display ❶ shows you the time of day. You set this as follows:

1. Hold down the S button ❹ for a little longer than 3 seconds. The notice "CODE SETUP" appears. If approx. 15 seconds passes without an entry the device exits the menu and returns to the standard display.
2. With the ▲ or ▼ button ❺ select "SYSTEM SETUP" and confirm with the OK button ❶.
3. In the LCD display ❶ "TIME SETUP" appears. Confirm with the OK button ❶. The LCD display ❶ now shows "TIME" and the time format (24 HR) blinks.
4. With the ▲ or ▼ button ❺ you can switch to the other time format (12 HR). After which the time display for the time of day will show an "A" or "P" before the time. „A" stands for "AM" = "ante meridium" (Morning, 0:00 o'clock midnight to 12:00 o'clock midday). „P" stands for "PM" = "post meridium" (Afternoon and evening, 12:00 o'clock midday to 0:00 o'clock midnight). Press the OK button ❶ to confirm.
5. Now the hour indicator blinks. With the ▲ or ▼ button ❺ select the hour number for the present time of day and press the OK button ❶.
6. Now the minute indicator blinks. With the ▲ or ▼ button ❺ select the minute number for the present time of day and press the OK button ❶ to save. The "TIME SETUP" notice appears again.
7. To exit this or the following menus press repeatedly the EXIT button ❸ until the standard display appears in the LCD display ❶.

Setting the date

The LCD display ❶ shows you the date when you press the S button ❹. You set the date in this way:

1. Hold down the S button ❹ for a little longer than 3 seconds. The notice "CODE SETUP" appears.
2. With the ▲ or ▼ button ❺ select "SYSTEM SETUP" and confirm with the OK button ❶.
3. In the LCD display ❶ "TIME SETUP" appears. Press the ▼ button ❺ to change to "DATE SETUP". Confirm with the OK button ❶.
4. In the display the year "2009" blinks. With the ▲ or ▼ button ❺ you can change the year and confirm with the OK button ❶. With the ▲ or ▼ button ❺ you can change the now blinking month and confirm with the OK button ❶. Now the day indicator blinks which you can also change with the ▲ or ▼ button ❺.
5. To save press the OK button ❶. The "DATE SETUP" notice appears again.

Adjust contrast

You can set the display's contrast as follows:

1. Hold down the S button ④ for a little longer than 3 seconds. The notice "CODE SETUP" appears.
2. With the ▲ or ▼ button ⑤ select "SYSTEM SETUP" and confirm with the OK button ⑰.
3. With the ▲ or ▼ button ⑤ select "CONTRAST SETUP" and confirm with the OK button ⑰.
4. In the LCD display ① the contrast value now blinks which you can set with the ▲ or ▼ button ⑤.

Display readout:

0 = highest contrast:

15 = lowest contrast

5. With the OK button ⑰ you can save the desired setting. The notice "CONTRAST SETUP" appears again.

Background Illumination

You can set how long the LCD display's ① background and the button illuminations remain alight after completion of the operation.. Thereby taking into account that the longer the illumination remains lit the shorter the battery life will be.

1. Hold down the S button ④ for a little longer than 3 seconds. The notice "CODE SETUP" appears.
2. With the ▲ or ▼ button ⑤ select "SYSTEM SETUP" and confirm with the OK button ⑰.
3. With the ▲ or ▼ button ⑤ select "BACKLIT SETUP" and confirm with the OK button ⑰.
4. In the LCD display ① now blinks the second count for the length of time that the light is to be left on which you can set with the ▲ ▼ buttons ⑤ from 0 to 60. If you select "0" the background illumination will shut off completely.
5. With the OK button ⑰ you can save the desired setting. The notice "BACKLIT SETUP" appears again.

System reset

Via this function you can reset the URC to its factory default settings. Thereby all settings made by you will be deleted.

1. Hold down the S button ④ for a little longer than 3 seconds. The notice "CODE SETUP" appears.
2. With the ▲ or ▼ button ⑤ select "SYSTEM SETUP" and confirm with the OK button ⑰.
3. With the ▲ or ▼ button ⑤ select "SYSTEM RESET" and confirm with the OK button ⑰.
4. In the LCD display ① now appears "CONFIRM RESET". Confirm the reset with the OK button ⑰ or exit the menu by pressing the EXIT button ⑥. All settings are now deleted and the menu will end.

Timer Setup

The URC offers 2 timer modes, sleep timer and event timer.

Sleep timer

1. Press the device button **3** for the device that is to be controlled (i.e. VCR).
2. Hold down the S button **4** for a little longer than 3 seconds. The notice "CODE SETUP" appears.
3. Press the \blacktriangle or \blacktriangledown button **5** until "TIMER SETUP" is shown. Press the OK button **17** "TIMER SLEEP" appears in the LCD display **1**. Confirm the selection of this function with the OK button **17**.
4. Now, below to the right in the LCD display **1** blinks the minutes for the remaining time of the selected device. Set with the \blacktriangle or \blacktriangledown button **5** the desired value from 1 to 99 minutes. Press the OK button **17** to confirm.
5. Position the remote control in such a way that your infrared signal can reach the device to be switched off. After expiration of the set time the remote control will switch the device off.
6. To check if the SLEEP timer is activated press the S button **4**. Then below to the left in the LCD display **1** "SL" will be shown.

Event timer

The remote control has 4 event timers available via which you are allowed to send out specific series of button combinations at designated times.

1. Hold down the S button **4** for a little longer than 3 seconds. The notice "CODE SETUP" appears.
2. With the \blacktriangle or \blacktriangledown button **5** select "TIMER SETUP" and confirm with the OK button **17**. "TIMER SLEEP" appears in the LCD display **1**. With the \blacktriangle or \blacktriangledown button **5** select the desired memory slot "TIMER SETUP 1" to "TIMER SETUP 4" and confirm with the OK button **17**.
3. Now the hour of the time of day, to which the desired button combinations are to be carried out, blinks. Set with the \blacktriangle or \blacktriangledown button **5** the desired hour and press for confirmation the OK button **17**.
4. Now the minutes of the time of day, to which the desired button combinations are to be carried out, blinks. Set with the \blacktriangle or \blacktriangledown button **5** the desired minutes and press for confirmation the OK button **17**.
5. In the LCD display **1** you will see "TIMER X KEY" (X stands for the desired timer). Now press the desired device button **3** followed by the desired sequence of the button commands.
6. Press the S button **4** to save your entry and to return to the timer menu.
7. Proceed in a similar manner in order to, if required, programme the other timer memory slots also.

i Tips:

1. Per timer memory slot a maximum of 14 buttons can be programmed. After entry of the 14th button the sequence will be automatically saved and "FULL" is shown in the LCD display ❶.
2. In this menu also the device will return to the standard display after approx. 15 seconds without an entry.

Learn Setup

The Universal remote control (URC) can learn and save button signals of an original remote control. If the URC does not work after applying the programming methods already described or cannot carry out all commands please attempt to teach the URC with the help of the original remote control.

- Use new batteries for the URC and the original remote control.
- Maintain a distance of at least one metre from other light sources. The light sources could disrupt the infrared transmission.
- Place the URC and the original remote control at a distance of 20 to 50 mm from each other on an even surface so that the infrared diodes ❸ are facing each other.

i Tips:

1. Do not use the following buttons for the learn function: all device buttons ❸, MACRO ❸, S button ❹, EXIT ❻.
2. When teaching please do not release the button of the original remote control until "SUCCESS" or "LEARN ERROR" appears in the LCD display ❶.
3. If when teaching, during the notice "LEARNING", no button is pressed on the original RC after 25 seconds the learn menu will end. This mode can not be ended by pressing a button on the URC.
4. If the memory is full the LCD display ❶ shows "LEARN FULL" and the learn mode will end.
5. With the EXIT button ❻ you return to the previous status (except with a notice of "LEARN KEY" and/or "LEARNING").

Code learn function

1. Press the device button ❸ for the device that the URC should learn a button code.
2. Hold down the S button ❹ for a little longer than 3 seconds. The notice "CODE SETUP" appears.
3. With the ▲ or ▼ button ❺ select the menu "LEARN SETUP" and then press the OK button ❶.
4. In the LCD display ❶ "LEARN SET" appears. Then press the OK button ❶. In the LCD display ❶ "LEARN KEY" appears.

5. First press the button on the URC that is to be taught. In the LCD display ❶ "LEARNING" appears. The URC now waits for the infrared signal from the original remote control.

❶ **Note:**
Should the notice not change to "LEARNING" you have selected a button for which no button code can be taught.
6. Point the infrared sensors ❸ of both remote controls towards each other.
7. Now hold down the desired button of the original remote control until "SUCCESS" or "LEARN ERROR" appears in the display ❶ of the URC.
8. If in the LCD display ❶ "SUCCESS" appears (process successful), you can teach further buttons beginning with step 5. If "LEARN ERROR" appears (process unsuccessful) repeat the process in any case from step 5.
9. To stop the learning process press, during the display "LEARN SET", repeatedly the EXIT button ❷ until the standard display is shown in the LCD display ❶. During the notice "LEARN KEY" and/or "LEARNING" simply allow 25 seconds to pass without any operation then the device will end the menu.

Delete all of a device's programmed buttons

1. Press the device button ❸ for the device that you want to delete all taught button codes.
2. Hold down the S button ❹ for a little longer than 3 seconds. The notice "CODE SETUP" appears.
3. With the ▲ or ▼ button ❺ select the menu "LEARN SETUP" and then press the OK button ❶. In the LCD display ❶ "LEARN SET" appears.
4. With the ▲ or ▼ button ❺ select "LEARN CLEAR" (taught delete) and confirm with the OK button ❶. In the LCD display ❶ "CONFIRM CLEAR" (confirm delete) appears.
5. Confirm with the OK button ❶. In the LCD display ❶ "SUCCESS" appears. All programmed buttons for the selected device are deleted. Finally the menu will automatically end.

❶ **Note:**

When the LCD display shows "CONFIRM CLEAR" you can stop the deletion with the EXIT button ❷.

Macro Setup

With the MACRO function up to 16 button commands can be carried out with the press of a single button, that is to say, several previously saved control commands can be deleted with one MACRO button. There are 4 Macro memory slots available for you.

To programme a Macro

For Macro programming proceed as follows:

1. Hold down the S button ④ for a little longer than 3 seconds. The notice "CODE SETUP" appears.
2. With the ▲ or ▼ button ⑤ select "MACRO SETUP" and confirm with the OK button ⑰. In the display "MACRO SETUP 1" appears.
3. With the ▲ or ▼ button ⑤ select the memory slot to be programmed (MACRO SETUP 1 - 4) and confirm with the OK button ⑰.
4. In the LCD display ① "MACRO STEP" appears. Now press, one after the other, the desired buttons (max. 16). The sequence should begin with a device button ③.
5. When the maximum number of button commands is reached the LCD display ① shows "FULL".
6. Save the entry with the S button ④. In the LCD display ① "MACRO SETUP" appears.
7. If, with the selection of the Macros to be programmed (step 3), you select a memory slot that is already occupied the existing Macro will be overwritten.
8. Repeat the process from step 3 to create further Macros.
9. With the EXIT button ⑥ you move a level upwards in the menu except during the entry of the button commands.

① Tips:

1. A maximum of 16 button commands can be saved in a Macro. After entering the 16 button commands the Macro is automatically saved and in the LCD display ① "FULL" appears.
2. To exit the mode without saving allow approx. 15 seconds to pass without an entry.
3. In the mode "MACRO STEP" you can only return to the previous status with the S button ④.

Example: You want to save a command chain in a Macro. We begin in the mode "MACRO STEP".

Desired command chain: Switch on TV => switch to the AV input => switch on DVD and playback.

In the mode "MACRO STEP", for this you enter the following button commands: TV =>  => AV => DVD =>  =>



Execute a Macro

To execute a pre-programmed Macro proceed as follows:

1. Press the MACRO button ⑧.
2. With the corresponding number button ⑨ you access the desired Macro (1-4). Example: If Macro 3 is to be implemented press first the Macro button ⑧ and then, within 5 seconds, the number button "③".

To delete all Macros

To delete all pre-programmed Macros proceed as follows:

1. Hold down the S button ④ for a little longer than 3 seconds. The notice "CODE SETUP" appears.
2. With the ▲ or ▼ button ⑤ select "MACRO SETUP" and confirm with the OK button ⑰. In the display "MACRO SETUP 1" appears.
3. With the ▲ or ▼ button ⑤ select "MACRO CLEAR" and confirm with the OK button ⑰.
4. In the LCD display ① "CONFIRM CLEAR" (confirm delete) appears. Confirm the delete process with the OK button ⑰. The LCD display ① shows "SUCCESS". All Macros are now deleted and the menu will end.

ⓘ **Tips:**

1. When the LCD display ① shows "CONFIRM CLEAR" you can stop the delete process with the EXIT button ⑥.
2. Individual Macros can not be deleted they can only be overwritten.

Favourites channel

ⓘ **Note:**

With this function you can save your preferred stations as favourites.

To programme favourites

Your favourite stations are saved as follows:

1. Press the device button ③ for the device that you want to save a favourite.
2. Hold down the S button ④ for a little longer than 3 seconds. The notice "CODE SETUP" appears.
3. With the ▲ or ▼ button ⑤ select "FAV CH SETUP" and confirm with the OK button ⑰. In the display "FAV CH SETUP 1" appears.
4. With the ▲ or ▼ button ⑤ select the memory slot to be programmed (FAV CH SETUP 1 - 4) and confirm with the OK button ⑰.
5. In the LCD display ① "FAV CH STEP" appears. Now press, one after the other, the buttons (max. 4) for access to your desired favourite stations.
6. When the maximum number of button commands is reached the LCD display ① shows "FULL".
7. Save the entry with the S button ④. In the LCD display ① "FAV CH SETUP" appears.
8. If, with the selection of the favourites to be programmed (step 4), you select a memory slot that is already occupied the existing favourite will be overwritten.
9. Repeat the steps to apply further favourites.
10. With the EXIT button ⑥ you move a level backwards in the menu except during the entry of the button commands.

i Note:





The input of the channel numbers can vary according to the model and brand of the selected devices. If necessary, with multi-digit channel numbers you must first press the  button **10**.

To access favourites

To access a pre-programmed favourite press the FAV/EPG button **18** followed by the corresponding number button for the desired memory slot (1 - 4).

Delete All FAV channels

To delete all pre-programmed favourites proceed as follows:

1. Hold down the S button **4** for a little longer than 3 seconds.
2. With the  or  button **5** select "FAV CH SETUP" and confirm with the OK button **17**. In the display "FAV CH SETUP 1" appears.
3. With the  or  button **5** select "FAV CH CLEAR" and confirm with the OK button **17**.
4. In the LCD display **1** "CONFIRM CLEAR" (confirm delete) appears. Confirm the delete process with the OK button **17**. The LCD display **1** shows "SUCCESS". All favourites are now deleted and the menu will end.

i Tips:

1. When the LCD display **1** shows "CONFIRM CLEAR" you can stop the delete process with the EXIT button **6**.
2. Individual favourites can not be deleted they can only be overwritten.

Volume control

Vol +/-, (Mute switching)

Press the "VOL+" button to increase the volume. With the "VOL -" button you reduce the volume. To mute the sound press the -button **14**. A further press of this button turns the sound back on.

When you activate the VOL +/- buttons **15** on the URC basically the volume adjustment on the TV device is addressed, regardless thereof, which device button **3** was pressed previously. This admittedly does not apply to the devices "AMP" and "DSAT" since you can assume that these devices have their own volume adjustment.

For operation

- ⇒ To operate one of the programmed devices with the URC first press the corresponding device button ③. Then point the URC to this device and press the desired button.
- ⇒ Put the number buttons ⑨ exactly as you do with the original remote control. Before you make a two digit entry press, if necessary, the +/- button ⑩.
- ⇒ Press the FAV/EPG button ⑱ to start the electronic programme guide of a device equipped with this function.
- ⇒ Whilst you hold down the S button ④ the date will be superimposed below to the right in the LCD display ①.
- ⇒ Whilst you hold down one of the device buttons ③ the active code for this device will be superimposed below to the right in the LCD display ①.
- ⇒ Via the MENU button ⑯ you access the dialogue for the setting of the respective target device.

All OFF

Tips:

With the button  ALL OFF (all off) ② all devices that are switched on can be automatically switched off. This function can switch on again devices that have already been switched off (depending on the device). For this hold down the ALL OFF button ② for approx. 5 seconds. This will only function under the following circumstances:

1. A visible connection exists between all the devices and the URC.
2. Automatic code search, brand code search and MACRO function are not active.
3. All target devices must be suitable for remote control switch off.

To again switch on all devices automatically hold down once more the button  ② until all devices are switched on.

Cleaning and storage

Attention!

Ensure that moisture cannot permeate into the device during cleaning! Otherwise there is the danger of causing irreparable damage to the device!

- ⇒ Clean the housing of the device exclusively with a soft moist cloth and a mild dishwashing detergent.
- ⇒ Store the device exclusively in an environment that complies with the specifications given in the technical data.
- ⇒ Before storing remove the batteries so that they will not cause damage to the device if, during storage, they happen to leak.

Faults / Remedies

Your device does not react to the URC.

- ⇒ Check the batteries. They must have enough voltage and be properly installed.
- ⇒ Firstly have you pressed the correct device button ③ for the desired target device?
- ⇒ Check to see that the correct code is programmed in for the target device (see section "Code Setup").

The URC is transmitting the commands incorrectly.

- ⇒ Press the corresponding device button ③ to set the URC to the correct mode.
- ⇒ The batteries must have enough voltage and be properly installed.
- ⇒ It is possible that you are using the wrong code. Start the brand code search, the automatic code search or the direct code input (manual).

The URC does not change the station on the device.

- ⇒ Press the corresponding device button ③ to set the URC to the correct mode.
- ⇒ In the event that the original RC does not have a "-/-" button, change the programme with the CH+/- buttons ⑦ or the number buttons ⑨.
- ⇒ If this also does not work the child protection for the target device could be activated.

Some buttons on the URC do not function properly.

- ⇒ It is possible that your URC does not have all of the functions that are on the device's original remote control.
- ⇒ It is possible that you have not programmed in the optimal code. Search for a code that supports more of the target device's functions.

The URC stops reacting after a button is pressed.

- ⇒ The batteries must have enough voltage and be properly installed.
- ⇒ Point the URC towards your device.

The LCD display ① shows nothing.

- ⇒ The batteries must have enough voltage and be properly installed.
- ⇒ The contrast could be set too low. Increase the contrast setting.

Disposal

Do not dispose of the device in your normal domestic waste. This product is subject to the European directive 2002/96/EC.



Universal remote control

- Have the universal remote control or parts of it disposed of by a professional disposal company or by your communal disposal facility.
- Observe the currently applicable regulations. In case of doubt contact your disposal facility.

Batteries/rechargeable batteries

- Used batteries/rechargeable batteries may not be disposed of in household waste.
 - Batteries can contain poisons which are damaging to the environment. Therefore, dispose of the batteries/rechargeable batteries in accordance with statutory regulations.
 - Every consumer is legally obliged to surrender batteries/rechargeable batteries to a community collection centre in their district or to a dealer. The purpose of this obligation is to ensure that batteries are disposed of in a non-polluting manner.
 - Only dispose of batteries when they are fully discharged.
- Dispose of packaging materials in an environmentally responsible manner.



Note regarding conformity



This device satisfies the fundamental requirements and other relevant regulations of the EMC Directive 2004/108/EC.

Importer

KOMPERNASS GMBH
BURGSTRASSE 21
44867 BOCHUM, GERMANY

www.kompernass.com

Technical data

Controllable devices:	10
Dimensions	
L x W x H:	212 x 50 x 23 mm
Weight :	116 g (without batteries)
Infrared LED:	Laser class 1
Power supply	
Batteries:	2 x 1.5 V, type AAA/LR03 (micro) (supplied)
Operating temperature:	+ 5 - +35 °C
Storage temperature :	-20 - +50 °C
Humidity:	5 - 90 % (No condensation)

Warranty & Service

You receive a 3-year warranty for this appliance as of the purchase date. This appliance has been manufactured with care and meticulously examined before delivery.

Please retain your receipt as proof of purchase. In the case of a warranty claim, please make contact by telephone with our service department. Only in this way can a post-free despatch for your goods be assured.

The warranty covers only claims for material and manufacturing defects, but not for transport damage, wearing parts or for damage to fragile components, e.g. buttons or batteries.

This product is for private use only and is not intended for commercial use. The warranty is void in the case of abusive and improper handling, use of force and internal modifications not carried out by our authorized Service Centre.

Your statutory rights are not restricted in any way by this warranty.

The warranty period is not extended through repairs made under warranty. This applies also for replaced or repaired parts. Any damages or deficiencies found on purchase must be reported as soon as possible after unpacking, at the latest two days after purchase. On expiry of the warranty, all repairs carried out are subject to payment.

GB DES UK LTD

Tel.: 0871 5000 700 (£ 0.10 / minute)

e-mail: support.uk@kompernass.com

IE Kompernass Service Ireland

Tel: 1850 930 412 (0,082 EUR/Min.)

Standard call rates apply. Mobile operators may vary.

e-mail: support.ie@kompernass.com

Tärkeitä turvaohjeita	28
Laite	29
Käyttöönotto	30
Laitteen purkaminen pakkauksesta/ Toimituslaajuuden tarkastaminen	30
Paristojen asettaminen paristokoteloon	30
Osat	31
LCD-näyttö	31
Painikkeet	32
SETUP - järjestelmäasetukset	34
Code Setup (Kaukosäätimen ohjelmointi)	36
Ohjelmointi merkkikoodihaun avulla	36
Ohjelmointi koodin käsisyötön avulla	37
Ohjelmointi automaattisen koodihaun avulla	37
System Setup	39
Kellonajan asettaminen	39
Päivämäärän asettaminen	39
Kontrastin säätäminen	40
Taustavalaistus	40
System Reset	40
Timer Setup	41
Sleep-ajastin	41
Tapahtuma-ajastin	41
Learn Setup	42
Koodin opettelutoiminto	42
Macro Setup	43
Suosikkikanava	45
Äänenvoimakkuuden säätö	46
Vol +/-,  (mykkäasetus)	46
Käytöstä	47
ALL OFF	47
Puhdistus ja varastointi	47
Vika / Apu	48
Hävittäminen	49
Tekniset tiedot	49
Vaatimustenmukaisuuttakoskevia ohjeita	49
Maahantuoja	50
Takuu & huolto	50

Tämä dokumentti on suojattu tekijänoikeuslain nojalla. Kaikki oikeudet, myös fotomekaaniseen toistoon, monistukseen ja levittämiseen erityisellä menetelmällä (esimerkiksi tietojenkäsittelyllä, tietovälineellä ja tietoverkoissa), myös osittain, sekä sisällöllisiin ja teknisiin muutoksiin pidätetään. Lue käyttöohje ennen ensimmäistä käyttökertaa huolellisesti läpi ja pidä sitä lähettyvillä myös myöhemmissä käytöissä. Jos myyt laitteen, anna ohje myös seuraavalle omistajalle.

Tärkeitä turvaohjeita

Määräystenmukainen käyttö

Lapset saavat käyttää kaukosäädintä ainoastaan aikuisten valvonnassa.

Yleiskaukosäädin voi korvata korkeintaan kymmenen kaukosäädintä. Sitä voidaan käyttää ainoastaan infrapuna-vastaanottimella varustettuihin viihde-elektroniikkalaitteisiin. Yleiskaukosäätimen toiminnot vastaavat suurimmalta osin alkuperäisten kaukosäätimien toimintoja. Yleiskaukosäädin on tarkoitettu yksityiseen käyttöön. Sitä ei ole tarkoitettu kaupalliseen käyttöön.

Muu kuin käyttöohjeen mukainen käyttö ei ole määräysten mukaista. Valmistaja ei ota mitään vastuuta määräysten vastaisesta käytöstä tai omatoimisista muutoksista aiheutuneista vahingoista.

Varoitus

Tämän vaara-asteen varoitus on merkinä mahdollisesti vaarallisesta tilanteesta. Jos vaarallista tilannetta ei vältetä, se voi johtaa loukkaantumisiin. Noudata tämän varoituksen ohjeita henkilöiden loukkaantumisten välttämiseksi.

Huomio

Tämän vaara-asteen varoitus on merkinä mahdollisesta aineellisesta vahingosta. Jos tilannetta ei vältetä, se voi johtaa aineellisiin vahinkoihin. Noudata tämän varoituksen ohjeita aineellisten vahinkojen välttämiseksi.

Ohje

Ohje on merkinä lisätiedoista, jotka helpottavat laitteen käsittelyä.

Varoitus paristojen virheellisestä käsittelystä aiheutuvasta loukkaantumisvaarasta!

Paristoja on käsiteltävä erityisen varovasti. Noudata seuraavia turvaohjeita:

- Vaihda tarvittaessa aina kaikki paristot samanaikaisesti, äläkä koskaan sekoita erityyppisiä paristoja keskenään.
- Älä heitä paristoja tuleen. Älä altista paristoja korkeille lämpötiloille.
- Räjähdyksivaara! Paristoja ei saa ladata.

- Älä avaa tai oikosulje paristoja.
- Paristosta valuva paristohappo saattaa ärsyttää ihoa. Huuhtelee ihokosketuksessa kohta runsaalla vedellä. Jos nestettä on päässyt silmiin, huuhtelee perusteellisesti vedellä, älä hiero ja hakeudu välittömästi lääkärin hoitoon.

Varoitus laserista

Yleiskaukosäätimessä on laserluokan 1 infrapunadiodi. Turvajärjestelmä estää vaarallisten lasersäteiden ulospääsyn käytön aikana. Vältä silmävammat, älä muunna tai vaurioita laitteen turvajärjestelmää.

Laitevauriot

- Jos laitteessa on vikaa, älä yritä korjata sitä itse. Ota vauriotapauksissa yhteyttä valmistajaan tai tämän huollon palvelunumeroon (katso takuukortti).
- Jos laitteeseen on päässyt nestettä tai se on muutoin vahingoittunut, valmistajan tai tämän huollon on tarkastettava laite. Ota yhteyttä valmistajaan tai tämän huollon palvelunumeroon (katso takuuhjeet).
- Poista paristot paristolokerosta heti niiden tyhjennyttyä.
- Jos et käytä laitetta pidempään, poista paristot niiden purkautumisen välttämiseksi.
- Paristoja ei saa jättää lasten käsiin. Lapset saattavat pistää paristot suuhunsa ja niellä ne. Jos paristo on joutunut nie-luun, on hakeuduttava välittömästi lääkärin hoitoon.

Laite

- 1 LCD-näyttö
- 2 Painike /ALL OFF
- 3 Laittepainikkeet
- 4 S-painike
- 5 Nuolipainikkeet
- 6 Painike EXIT
- 7 Painikkeet CH +/-
- 8 Painike MACRO
- 9 Numeropainikkeet
- 10 Painike yksi- tai kaksinumeroisille ohjelmanumeroille
- 11 Tekstitelevision toimintopainikkeet
- 12 Painike AV
- 13 Tallennus-/toistopainikkeet
- 14  mykistystoiminto
- 15 Painikkeet VOL +/-
- 16 Painike MENU
- 17 Painike OK
- 18 Painike FAV / EPG
- 19 Infrapunälähetin/-vastaanotin
- 20 Paristokotelon kansi

Ohjeita:

- Tässä kuvatut toiminnot koskevat sitä teoreettista ihanne-tapausta, jossa kyseisen alkuperäisen kaukosäätimen pai-

nikerakenne vastaa täsmälleen tätä yleiskaukosäädintä. Tämä pitää kuitenkin paikkansa vain erittäin harvoissa tapauksissa. Jos siis kaikkia alkuperäisen kaukosäätimen toimintoja voidaan suorittaa, se ei ole yleiskaukosäätimen puute.

- Kaikki tässä käyttöohjeessa tai mukana tulevassa koodiluettelossa käytetyt tuotemerkit ovat vastaavien yritysten kauppamerkkejä.

Käyttöönotto

Laitteen purkaminen pakkauksesta/ Toimituslaajuuden tarkastaminen

Varoitus!

Pidä myös pakkauksen muovit poissa lasten ulottuvilta. Ne voivat aiheuttaa tukehtumisvaaran.

- Pura laite ja tarvikkeet pakkauksesta.
- Tarkista toimituksen laajuus
 - Yleiskaukosäädin (YKS)
 - Käyttöohje,
 - Valmistajahakemisto ja laitekoodiluettelo
 - 2 x 1,5 V:n paristoa, tyyppiä AAA/LR03 (Micro)
- Poista suojamuovi LCD-näytöstä ❶.

Ohje: Kuljetusvauriot

Jos havaitset kuljetusvaurioita, käänny valmistajan tai tämän huollon palvelunumeron puoleen (katso takuuohjeet).

Paristojen asettaminen paristokoteloon

Huomio!

Yleiskaukosäädintä saa käyttää vain 1,5 voltin paristoilla (koko AAA, LR03).

Suorita paristonvaihto nopeasti. Suoritetut asetukset säilyvät muistissa n. 1 minuutin ajan. Jos uusia paristoja ei aseteta tämän ajan kuluessa, on kaikki asetukset suoritettava uudelleen. Kellonaika katoaa kuitenkin joka tapauksessa.



1. Avaa paristokotelon kansi ❷ nuolen suuntaan.
2. Aseta paristot paikoilleen kuvan mukaisesti ja sulje paristokotelo.

LCD-näyttö ❶ on päällä niin kauan, kun laitteessa on paristot. Seuraavassa kuvassa näkyy LCD-näyttö ❶ sen jälkeen, kun paristot on asetettu paikoilleen tai vaihdettu.



❶ Ohje:

Jos LCD-näyttö ❶ ei tule näkyviin, tarkista paristojen napaisuus tai aseta laitteeseen uudet paristot.

Osat

LCD-näyttö

LCD-näyttö ❶ on jaettu kenttiin.

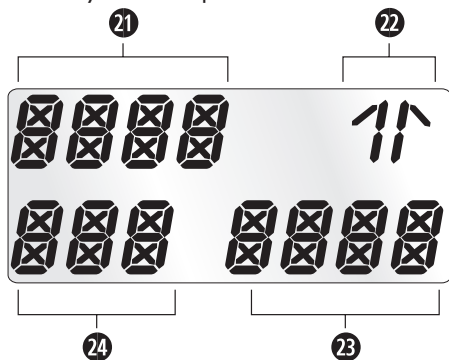

Tekstikenttä ❶

Tässä näytetään parhaillaan valittu laite, esimerkiksi DVD, TV, VCR jne.

Infrapunasyntoli ❷

Jokaisella painikkeen painalluksella, jolla lähetetään infrapunasyntoli, infrapunasyntoli syttyy palamaan.

Koodi-/aikakenttä ❸

Tässä näytetään parhaillaan valitun laitteen laitekoodi tai kellonaika. Kellonaikanäytössä numeroiden keskellä vilkkuu ":".

Viikonpäiväkenttä ❹

Tässä näet englantilaisen lyhenteen ajankohtaisesta viikonpäivästä, kun olet syöttänyt päiväyksen.

<i>MON</i>	= Monday	= Maanantai
<i>TUE</i>	= Tuesday	= Tiistai
<i>WED</i>	= Wednesday	= Keskiviikko
<i>THU</i>	= Thursday	= Torstai
<i>FRI</i>	= Friday	= Perjantai
<i>SAT</i>	= Saturday	= Lauantai
<i>SUN</i>	= Sunday	= Sunnuntai

Vakionäyttö:



LCD-näytön ❶ vakionäyttö koostuu ajankohtaisen laitteen tiedoista, esim. "TV", viikonpäivän lyhenteestä ja kellonaikanaytöstä.

Painikkeet

❶ Ohje:

Kaikkia tässä kuvattuja toimintoja voidaan luonnollisesti käyttää vain silloin, jos ohjattava laite tukee niitä.

Painike /ALL OFF ❷



Laitteen kytkeminen päälle/pois päältä. Kytke laitteet päälle / pois päältä pitämällä painettuna n. 5 sekunnin ajan.

Laitepainikkeet ❸

Laitepainikkeilla valitaan se laite, jota halutaan käyttää.

- TV Televisio
- VCR Videonauhuri
- AUX1 Lisälaite 1
- CBL Kaapelivastaanotin
- CD CD-soitin
- ASAT Analoginen satelliittivastaanotin
- AMP Audiovahvistin
- DVD DVD-soitin
- DSAT Digitaalinen satelliittivastaanotin
- AUX2 Lisälaite 2

Painike "S" ❹



Kutsu esiin SETUP-valikko pitämällä painettuna 3 sekunnin ajan.

Nuolipainikkeet ❺

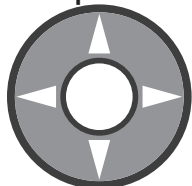

Valikoissa liikkuminen ylös, oikealle, alas ja vasemmalle.

Painike EXIT 6



Valikossa vaihtaminen edelliselle tasolle.

Painikkeet CH +/- 7



Vastaanottokanavan vaihtaminen.

Painike MACRO 8



MACRO

Painike MACRO 8 ja sitä seuraava numeropainike 9 1-4 aktivoi aikaisemmin tallennetun komentoketjun.

Numeropainikkeet 9



Ohjelma- ja laitekoodinumeroiden syöttö.

Yksi-/kaksinumeroisten ohjelmanumeroiden painike 10



Paina kaksinumeroisia ohjelmanumeroita (laitetyypin mukaan) varten ensin painiketta 10, syötä sitten numeropainikkeilla 9 ohjelmanumero.

Näyttö muuttuu jälleen yksipaikkaiseksi uudelleen painamalla.

Tekstitelevision toimintapainikkeet 11

Tekstitelevisiokäytössä painikkeilla on seuraavat toiminnot:



Tekstitelevisiotoiminnon kutsuminen esiin



Automaattisen vaihdon pysäyttäminen useampisivuisilla tekstitelevisiosivuilla.



Sivukuvan suurentaminen



Tekstin ja televisiokuvan lomittaminen päällekkäin



Tekstitelevisiotoiminnon lopettaminen.

i Ohjeita:

- Tekstitelevisiotoiminto on käytettävissä vain eurooppalaisessa TV-tilassa ja televisiolaitteessa on oltava tekstitelevisiomoduuli.
- Tämän lisäksi CH +/- -painikkeet 7 ohjaavat seuraavia tekstitelevisiotoimintoja:
 - CH +** Selaaminen yksi sivu eteenpäin
 - CH -** Selaaminen yksi sivu taaksepäin
- Tavanomaisessa televisiokäytössä -painike ohjaa televisiosi "PIP"-toimintoa (kuva kuvassa).

Painike AV 12



Vaihto AV-lähtöön.

Tallennus-/toistopainikkeet 13

Toistopainikkeet 13 ohjaavat DVD-/CD-soittimen ja videonauhurin kaltaisia laitteita:



Toiston aloittaminen

ASPECT:

Kuvaformaatin vaihto televisiokäytössä



Tallennus



Toiston/tallennuksen/kelauksen pysäyttäminen



Toiston pysäyttäminen



Taaksepäinkelaus



Eteenpäinkelaus

Mykistystoiminto 14



Äänen kytkeminen päälle/pois päältä.

Painikkeet VOL+/- 15



Äänenvoimakkuuden (**Volume**) säätäminen.

Painike MENU 16



Ohjattavan laitteen valikon kutsuminen esiin.

Painike OK 17



Painikkeella OK vahvistetaan valikossa tehty valinta.

Painike FAV/EPG 18



Painike FAV/EPG kutsuu esiin laitteen elektronisen ohjelmaoppaan tai aikaisemmin ohjelmoidut lempikanavasi.

SETUP - järjestelmäasetukset

Järjestelmäasetuksissa suoritetaan seuraavat toimet:

- Kaukosäätimen ohjelmointi ohjattaville laitteille
- Kellonajan, päiväyksen, näytön kontrastin ja taustavalaistuksen sekä järjestelmän nollauksen asetus
- Ajastinasetukset
- Tiettyjen painikekomentojen "opettelu"
- Makrojen laatiminen
- Suosikkien määrittäminen

Seuraavalla sivulla on yleiskuva valikkorakenteesta.

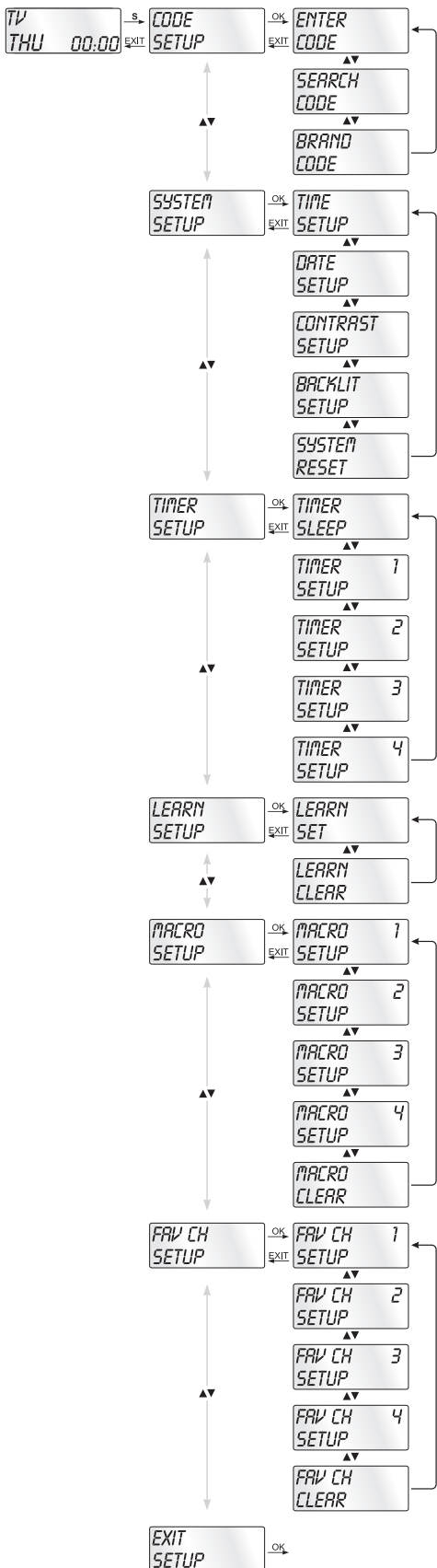

Code Setup (Kaukosäätimen ohjelmointi)

Kaukosäätimelle on käytettävissä 3 ohjelmointitapaa: Ohjelmointi merkkikoodihaun avulla, automaattisen koodihaun avulla ja suoran koodisyötön avulla (käsin).

Ensiksi tulisi käyttää merkkikoodihakua, koska se on nopein tapa ohjelmoida, jos laitteen valmistaja löytyy koodiluettelosta. Toiseksi suosittelimme suoraa koodin syöttöä ja sitten automaattista koodihakua.

Ohjelmointi merkkikoodihaun avulla

Tässä menetelmässä valitaan suoraan merkki ja koodi LCD-näytön ❶ kautta.

Ohjelmoi kaukosäädin noudattamalla seuraavia käyttöohjeita

1. Paina kaukosäätimelle ohjelmoitavaksi haluttavan laitteen laitepainiketta ❸.
2. Pidä S-painiketta ❹ painettuna hieman yli 3 sekunnin ajan. Suorita syöttäminen valikossa nopeasti, koska jos syöttämistä ei tapahdu n. 15 sekuntiin, valikko sulkeutuu jälleen.
3. LCD-näyttöön ❶ ilmestyy "CODE SETUP". Paina OK-painiketta ❶. LCD-näyttöön ❶ ilmestyy nyt "ENTER CODE". Valitse ▲ ▼ painikkeilla ❺ "BRAND CODE" ja vahvasta OK-painikkeella ❶.
4. Nyt näyttöön tulee aakkosissa ensimmäinen tuotemerkki esiohjelmointujen laitteiden luettelosta.
5. Valitse eri tuotemerkit painikkeilla ◀ ▶ ❺.
6. Pääsyä voit helpottaa siirtymällä numeropainikkeilla ❹ suoraan tiettyyn alkukirjaimeen:
2 => A 3 => D 4 => G 5 => J
6 => M 7 => P 8 => T 9 => W
Esimerkki: Painikkeella 5 näyttö siirtyy kirjaimen "J". Ensimmäinen merkki on "JVC"*. Jos laitteesi merkki on esim. "Kenwood"*, selaa painikkeella ▶ ❺ edelleen, kunnes tämä tuotemerkki tulee näyttöön. (* Kaikki tässä käytetyt merkinimet ovat vastaavien yritysten kauppamerkkejä.)
7. Useimmat valmistajat käyttävät kaukosäätöön useita eri koodeja. Nyt sinun on selvitettävä, mikä käytettävissä olevista koodeista sopii parhaiten laitteeseesi. Oikealla merkinimen alapuolella näytetään ajankohtainen koodi LCD-näytössä ❶.
8. Suuntaa kaukosäädin ajankohtaiseen laitteeseen ja paina toimintopainikkeita testataksesi koodia (lukuun ottamatta painikkeita ▲ ▼ ◀ ▶ ❺, OK ❶, EXIT ❸ tai numeropainikkeita ❹).

9. Jos useimmat painikkeista toimivat, tallenna asetus painamalla OK-painiketta 17. LCD-näytössä 1 näkyy "OK". Nyt näkyy jälleen tila "BRAND CODE".
10. Jos yksikään painike ei toimi tai ainoastaan muutama painike toimii, valitse painikkeella ▲ tai ▼ 5 seuraava koodi ja kokeile uudelleen kohdassa 8. kuvatulla tavalla.
11. EXIT-painikkeella 6 siirrytään valikossa yksi taso ylöspäin. Toista nämä käyttövaiheet kaikille niille laitteille, joita haluat kaukosäätimellä käyttä.

Ohjelmointi koodin käsisyötön avulla

Tässä tilassa kaukosäädin voidaan ohjelmoida syöttämällä koodinnumero suoraan. Tarvittava koodinnumero löytyy mukana tulevasta valmistajahakemistosta laitekoodiluetteloinen. Jos uusi koodi ei ole voimassa, palautetaan viimeksi ohjelmoitu, voimassa oleva koodi.

1. Paina kaukosäätimelle ohjelmoitavaksi haluttavan laitteen laitepainiketta 3.
2. Pidä S-painiketta 4 painettuna hieman yli 3 sekunnin ajan.
3. LCD-näyttöön 1 ilmestyy "CODE SETUP". Paina OK-painiketta 17. LCD-näyttöön 1 ilmestyy nyt "ENTER CODE". Kutsu tämä toiminto esiin painamalla OK-painiketta 17.
4. LCD-näyttöön 1 ilmestyy nyt valitulle laitteelle parhaillaan käytettävä koodi. Nyt ensimmäinen koodinumeron kohta vilkkuu ja odottaa koodin syöttöä. Syötä uusi nelinumeroinen koodi numeropainikkeilla 9.
5. Jos syötetty CODE on voimassa, koodi tallennetaan. LCD-näyttöön 1 tulee lyhyesti "OK" ja sitten jälleen "ENTER CODE". Jos näppäilyssä tapahtuu virhe, LCD-näytössä 1 näkyy lyhyesti "ERROR" (virhe) ja näyttö odottaa koodin uutta syöttöä. Toista silloin vaihe 4.
6. EXIT-painikkeella 6 siirrytään valikossa yksi taso ylöspäin.

Ohjelmointi automaattisen koodihaun avulla

Tämä tapahtuma voi kestää laitetta kohti useamman minuutin, koska kaikki valittua laitetta koskevat koodit on käytävä läpi. Siksi tätä menetelmää tulisi käyttää vain silloin, jos laitetta ei voida ohjelmoida merkkikoodihaun tai suoran koodisyötön avulla, tai jos laitetta ei löydy valmistajahakemistosta ja laitekoodiluettelosta lainkaan.

Suorita ohjelmointi automaattisen koodihaun avulla seuraamalla alla lueteltuja vaiheita.

1. Paina ohjattavan laitteen laitepainiketta ③ (esim. VCR eli videonauhuri).
2. Kytke se laite päälle, jota kaukosäätimellä halutaan ohjata. Aseta VCR-/DVD-/CD-laitteisiin nauha tai levy.
3. Pidä S-painiketta ④ painettuna hieman yli 3 sekunnin ajan.
4. LCD-näyttöön ① ilmestyy "CODE SETUP". Paina OK-painiketta ⑰. LCD-näyttöön ① ilmestyy nyt "ENTER CODE". Paina painiketta ▲ tai ▼ ⑤, kunnes LCD-näytössä ① näkyy "SEARCH CODE". Suuntaa kaukosäädin laitteeseen ja paina sitten OK-painiketta ⑰ kutsuaksesi esiin tilan "automaattinen koodihaku".
5. Haku alkaa. Tällöin laite lähettää peräkkäin koodilukuja nousevassa järjestyksessä. Infrapunasyntoli ⑳ on tämän merkinä.
6. Kun laite reagoi sammumalla, paina välittömästi OK-painiketta ⑰ tallentaaksesi ajankohtaisen koodin. LCD-näytössä ① näkyy lyhyesti "OK".
7. Tarkista, voidaanko suurinta osaa laitteen toiminnoista nyt ohjata kaukosäätimellä. Jos kyllä, on oikea koodi luultavimmin löytynyt. Jos jotkut toiminnot eivät toimi, voit käynnistää automaattisen koodihaun uudelleen vaiheesta 1 alkaen.
8. Jos laite ei kuitenkaan enää reagoi, olet luultavasti painanut OK-painiketta ⑰ vaiheessa 6 liian hitaasti. Paina silloin useamman kerran EXIT-painiketta ⑥ poistuaksesi valikosta ja palataksesi takaisi vakionäyttöön.
9. Pidä nyt painettuna laitepainiketta ③ sille laitteelle, jolle sopivaa koodia parhaillaan etsitään. Alaoikealla näytetään tällöin ajankohtainen koodi LCD-näytössä ①. Pistä tämä luku muistiin.
10. Jatka sitten edellä olevassa luvussa "Ohjelmointi koodin käsisyötön avulla" kuvatulla tavalla ja tarkista, toimiiko numeroyhdistelmältäään seuraavaksi alempi koodi.

① Ohjeita:

1. Koodihaun ollessa aktivoituna ei mitään painikkeita oteta huomioon painikkeita OK ⑰ ja EXIT ⑥ lukuun ottamatta.
2. Kun oikea koodi on löytynyt, mutta laitteen alkuperäisessä kaukosäätimessä ei ole POWER-painiketta, laitetta ei mahdollisesti voida kytkeä päälle tai pois päältä. Kokeile silloin painikkeita ▶ ⑤, CH + ⑦ tai MUTE ⑳ ⑭.
3. Kun automaattinen haku on päässyt koodiluettelon loppuun, se pysähtyy. Näyttö palaa sitten takaisin tilaan "SEARCH CODE".

System Setup

Kellonajan asettaminen

LCD-näytössä ❶ näkyy kellonaika. Näin se asetetaan:

1. Pidä S-painiketta ❷ painettuna hieman yli 3 sekunnin ajan. Näyttöön tulee "CODE SETUP". Jos annat n. 15 sekunnin kulua syöttämättä mitään, laite poistuu valikosta ja palaa takaisin vakionäyttöön.
2. Valitse painikkeella ▲ tai ▼ ❸ "SYSTEM SETUP" ja vahvista OK-painikkeella ❹.
3. LCD-näytössä ❶ näkyy "TIME SETUP". Vahvista OK-painikkeella ❹. LCD-näytössä ❶ näkyy nyt "TIME" ja ajan esitysmuoto (24 HR) vilkkuu.
4. Painikkeella ▲ tai ▼ ❸ voidaan vaihtaa toiseen ajan esitysmuotoon (12 HR). Silloin ajanäytössä näkyy myöhemmin päivänajan merkinä "A" tai "P". "A" tarkoittaa "AM" = "ante meridium" (aamupäivisin, klo 0:00 ... 12:00). "P" tarkoittaa "PM" = "post meridium" (iltapäivisin, klo 12:00 ... 0:00). Vahvista painamalla OK-painiketta ❹.
5. Nyt tuntinäyttö vilkkuu. Valitse ajankohtaisen kellonajan tuntimäärä painikkeella ▲ tai ▼ ❸ ja paina OK-painiketta ❹.
6. Nyt vilkkuu minuuttinäyttö. Valitse ajankohtaisen kellonajan minuuttimäärä painikkeella ▲ tai ▼ ❸ ja tallenna painamalla OK-painiketta ❹. Näyttöön tulee jälleen "TIME SETUP".
7. Poistu tästä tai seuraavista valikoista painamalla EXIT-painiketta ❺ niin monta kertaa, kunnes LCD-näyttöön ❶ ilmestyy vakionäyttö.

Päivämäärän asettaminen

LCD-näyttö ❶ näyttää päiväyksen, kun painetaan S-painiketta ❷. Näin päiväys asetetaan:

1. Pidä S-painiketta ❷ painettuna hieman yli 3 sekunnin ajan. Näyttöön tulee "CODE SETUP".
2. Valitse painikkeella ▲ tai ▼ ❸ "SYSTEM SETUP" ja vahvista OK-painikkeella ❹.
3. LCD-näytössä ❶ näkyy "TIME SETUP". Vaihda näyttöön "DATE SETUP" painamalla painiketta ▼ ❸. Vahvista OK-painikkeella ❹.
4. Näytössä vilkkuu vuosiluku "2009". Painikkeella ▲ tai ▼ ❸ voidaan vuosilukua muuttaa ja se vahvistaa OK-painikkeella ❹. Painikkeella ▲ tai ▼ ❸ voidaan nyt vilkkuvaa kuukausilukua muuttaa ja se vahvistaa OK-painikkeella ❹. Nyt vilkkuu päivänäyttö, jota voit jälleen muuttaa painikkeella ▲ tai ▼ ❸.
5. Tallenna painamalla OK-painiketta ❹. Näyttöön tulee jälleen "DATE SETUP".

Kontrastin säätäminen

Näytön kontrasti voidaan säätää seuraavasti:

1. Pidä S-painiketta ④ painettuna hieman yli 3 sekunnin ajan. Näyttöön tulee "CODE SETUP".
2. Valitse painikkeella ▲ tai ▼ ⑤ "SYSTEM SETUP" ja vahvista OK-painikkeella ⑰.
3. Valitse painikkeella ▲ tai ▼ ⑤ "CONTRAST SETUP" ja vahvista OK-painikkeella ⑰.
4. LCD-näytössä ① vilkkuu nyt kontrastiarvo, jota voidaan säätää painikkeella ▲ tai ▼ ⑤:
Ruudussa näkyvä näyttö:
0 = suurin kontrasti
15 = alhaisin kontrasti
5. OK-painikkeella ⑰ haluttu asetus tallennetaan. Näyttöön tulee jälleen "CONTRAST SETUP".

Taustavalaistus

Voit asettaa, kuinka kauan LCD-näytön ① taustan ja painikkeiden valaistus jää päälle käytön lopettamisen jälkeen. Muista kuitenkin, että pidempi valaistusaika lyhentää paristojen käyttöikää.

1. Pidä S-painiketta ④ painettuna hieman yli 3 sekunnin ajan. Näyttöön tulee "CODE SETUP".
2. Valitse painikkeella ▲ tai ▼ ⑤ "SYSTEM SETUP" ja vahvista OK-painikkeella ⑰.
3. Valitse painikkeella ▲ tai ▼ ⑤ "BACKLIT SETUP" ja vahvista OK-painikkeella ⑰.
4. LCD-näytössä ① vilkkuu nyt jälkivalaistuksen kestoajan sekuntiluku, joka voidaan asettaa painikkeilla ▲ ▼ ⑤ välille 0 ... 60. Jos valitaan "0", taustavalaistus sammutetaan kokonaan.
5. OK-painikkeella ⑰ haluttu asetus tallennetaan. Näyttöön tulee jälleen "BACKLIT SETUP".

System Reset

Tämän toiminnon avulla YKS voidaan palauttaa takaisin toimituksen aikaiseen tilaan. Tällöin kaikki tehdyt asetukset poistetaan.

1. Pidä S-painiketta ④ painettuna hieman yli 3 sekunnin ajan. Näyttöön tulee "CODE SETUP".
2. Valitse painikkeella ▲ tai ▼ ⑤ "SYSTEM SETUP" ja vahvista OK-painikkeella ⑰.
3. Valitse painikkeella ▲ tai ▼ ⑤ "SYSTEM RESET" ja vahvista OK-painikkeella ⑰.
4. LCD-näytössä ① näkyy nyt "CONFIRM RESET". Vahvistamalla OK-painikkeella ⑰, tai poistu valikosta painamalla EXIT-painiketta ⑥. Kaikki asetukset on nyt poistettu, valikko suljetaan.

Timer Setup

YKS tarjoaa 2 ajastintilaa, Sleep-ajastimen ja tapahtuma-ajastimen.

Sleep-ajastin

1. Paina ohjattavan laitteen laitepainiketta ③ (esim. VCR eli videonauhuri).
2. Pidä S-painiketta ④ painettuna hieman yli 3 sekunnin ajan. Näyttöön tulee "CODE SETUP".
3. Paina painiketta ▲ tai ▼ ⑤, kunnes näytössä näkyy "TIMER SETUP". Paina OK-painiketta ⑰, LCD-näytössä ① näkyy "TIMER SLEEP". Vahvista tämän toiminnon valinta OK-painikkeella ⑰.
4. Nyt alaoikealla LCD-näytössä ① vilkkuu valitulle laitteelle jäljellä olevan käyttöajan minuuttimäärä. Aseta painikkeella ▲ tai ▼ ⑤ haluttu arvo välillä 1 ... 99 minuuttia. Vahvista painamalla OK-painiketta ⑰.
5. Aseta kaukosäädin niin, että sen infrapunasiinaalit voivat saavuttaa sammutettavan laitteen. Kun asetettu aika on kulunut, kaukosäädin sammuttaa laitteen.
6. Voit tarkistaa, onko SLEEP-ajastin aktivoitu, painamalla S-painiketta ④. Silloin alavasemmalla LCD-näytössä ① näkyy "SL".

Tapahtuma-ajastin

Kaukosäätimessä on 4 tapahtuma-ajastinta, joiden avulla voidaan lähettää tietty sarja painikeyhdistelmiä tiettyyn aikaan.

1. Pidä S-painiketta ④ painettuna hieman yli 3 sekunnin ajan. Näyttöön tulee "CODE SETUP".
2. Valitse painikkeella ▲ tai ▼ ⑤ "TIMER SETUP" ja vahvista OK-painikkeella ⑰. LCD-näytössä ① näkyy "TIMER SLEEP". Valitse haluttu muistipaikka "TIMER SETUP 1" ... "TIMER SETUP 4" painikkeella ▲ tai ▼ ⑤ ja vahvista OK-painikkeella ⑰.
3. Nyt vilkkuu tuntinäyttö siitä kellonajasta, jolloin haluttu painikeyhdistelmä halutaan suorittaa. Aseta haluttu tunti painikkeella ▲ tai ▼ ⑤ ja vahvista painamalla OK-painiketta ⑰.
4. Nyt vilkkuu minuuttinäyttö siitä kellonajasta, jolloin haluttu painikeyhdistelmä halutaan suorittaa. Aseta haluttu minuuttimäärä painikkeella ▲ tai ▼ ⑤ ja vahvista painamalla OK-painiketta ⑰.
5. LCD-näytössä näkyy ① "TIMER X KEY" (X tarkoittaa haluttua ajastinta). Paina nyt haluamaasi laitepainiketta ③ ja sitten painikekomentoja halutussa järjestyksessä.
6. Tallenna syöttämäsi tiedot painamalla S-painiketta ④ ja palaat takaisin ajastinten yleiskuvaan.
7. Toimi samalla tavalla ohjelmoidessasi tarvittaessa myös muut ajastinmuistipaikat.

i Ohjeita:

1. Ajastinmuistipaikkaa kohti voidaan ohjelmoida korkeintaan 14 painiketta. Kun 14. painike on syötetty, sarja tallennetaan automaattisesti ja LCD-näytössä ❶ näkyy "FULL".
2. Myös tässä valikossa laite palaa takaisin vakionäyttöön, jos mitään ei syötetä n. 15 sekuntiin.

Learn Setup

Yleiskaukosäädin (YKS) voi opetella ja tallentaa alkuperäisen kaukosäätimen painikesignaaleja. Jos YKS ei toimi jo kuvatuilla ohjelmointitavoilla tai se ei osaa suorittaa kaikkia komentoja, yritä opettaa YKS alkuperäisen/-peräisten kaukosäätimen/-säädinten avulla.

- Käytä yleiskaukosäätimeen ja alkuperäiseen kaukosäätimeen uusia paristoja.
- Pidä muihin valonlähteisiin vähintään yhden metrin etäisyys. Valonlähteet voivat häiritä infrapunasiirtoa.
- Aseta YKS ja alkuperäinen kaukosäädin 20 - 50 mm:n etäisyydelle toisistaan alustalle niin, että infrapunadiodit ❶ on kohdistettu toisiinsa.

i Ohjeita:

1. Älä käytä seuraavia painikkeita opettelutoimintoon: kaikki laitepainikkeet ❸, MACRO ❸, S-painike ❹, EXIT ❻.
2. Vapauta alkuperäisen kaukosäätimen painike opeteltaessa vasta, kun LCD-näytössä ❶ näkyy "SUCCESS" tai "LEARN ERROR" (virhe).
3. Jos opeteltaessa ei "LEARNING" (opetellaan) -näytön aikana ole painettu mitään alkuperäisen kaukosäätimen painiketta 25 sekuntiin, opetteluvalikko suljetaan. Tätä tilaa ei voida lopettaa painamalla yleiskaukosäätimen painiketta.
4. Jos muisti on täynnä, LCD-näytössä ❶ näkyy "LEARN FULL" ja opettelutila päätetään.
5. Edelliseen tilaan palataan EXIT-painikkeella ❻ (poikkeuksena näytöt "LEARN KEY" tai "LEARNING").

Koodin opettelutoiminto

1. Paina sen laitteen laitepainiketta ❸, jolle yleiskaukosäätimen halutaan opettelevan painikekoodin.
2. Pidä S-painiketta ❹ painettuna hieman yli 3 sekunnin ajan. Näyttöön tulee "CODE SETUP".
3. Valitse painikkeella ▲ tai ▼ ❺ valikko "LEARN SETUP" (opettelu) ja paina sitten OK-painiketta ❶.
4. LCD-näytössä ❶ näkyy "LEARN SET". Paina sitten OK-painiketta ❶. LCD-näytössä ❶ näkyy "LEARN KEY" (opettele painike).

5. Paina ensin sitä YKS:n painiketta, joka halutaan opettaa. LCD-näytössä ❶ näkyy "LEARNING". YKS odottaa nyt alkuperäisen kaukosäätimen infrapunasignaalia.

❶ Ohje:

Jos näyttöön ei vaihdu "LEARNING", olet valinnut painikkeen, jolle painikekoodia ei voida opettaa.

6. Suuntaa molempien kaukosäädinten infrapuna-anturit ❶ toisiaan kohti.
7. Pidä nyt alkuperäisen kaukosäätimen haluttua painiketta painettuna, kunnes YKS:n LCD-näytössä ❶ näkyy "SUCCESS" tai "LEARN ERROR".
8. Jos LCD-näytössä ❶ näkyy "SUCCESS" (tapahtuma onnistui), voit opetella lisää painikkeita aloittamalla kohdasta 5. Jos näytössä näkyy "LEARN ERROR" (tapahtuma ei onnistunut), toista toimenpide samoin kohdasta 5 lähtien.
9. Keskeytä oppimistapahtuma painamalla näytön "LEARN SET" aikana EXIT-painiketta ❷ niin monta kertaa, kunnes LCD-näytössä ❶ näkyy standardinäyttö. Anna näytön "LEARN KEY" tai "LEARNING" aikana kulua 25 sekuntia, joiden aikana et tee mitään, niin laite sulkee valikon.

Kaikkien yhden laitteen ohjelmoitujen painikkeiden poistaminen

1. Paina kaukosäätimelle sen laitteen laitepainiketta ❸, jonka kaikki opetellut painikekoodit halutaan poistaa.
2. Pidä S-painiketta ❹ painettuna hieman yli 3 sekunnin ajan. Näyttöön tulee "CODE SETUP".
3. Valitse painikkeella ▲ tai ▼ ❺ valikko "LEARN SETUP" ja paina sitten OK-painiketta ❶. LCD-näytössä ❶ näkyy "LEARN SET".
4. Valitse painikkeella ▲ tai ▼ ❺ "LEARN CLEAR" (poista opeteltu) ja vahvista OK-painikkeella ❶. LCD-näytössä ❶ näkyy "CONFIRM CLEAR" (vahvista poisto).
5. Vahvista OK-painikkeella ❶. LCD-näytössä ❶ näkyy "SUCCESS". Kaikki valitulle laitteelle ohjelmoidut painikkeet on poistettu. Valikko suljetaan lopuksi automaattisesti.

❶ Ohje:

Kun LCD-näytössä näkyy "CONFIRM CLEAR", voidaan poistaminen keskeyttää painikkeella EXIT ❷.

Macro Setup

MACRO-toiminnolla voidaan suorittaa jopa 16 painikekomentoa yhden ainoan painikkeen painalluksella, eli useampi aikaisemmin tallennettu painikekomento voidaan laukaista yhdellä MACRO-painikkeella. Käytettävissä on 4 makromuistipaikkaa.

Makron ohjelmointi

Ohjelmoi makro seuraavasti:

1. Pidä S-painiketta ④ painettuna hieman yli 3 sekunnin ajan. Näyttöön tulee "CODE SETUP".
2. Valitse painikkeella ▲ tai ▼ ⑤ "MACRO SETUP" ja vahvista OK-painikkeella ⑰. Näytössä näkyy "MACRO SETUP 1".
3. Valitse ohjelmitava muistipaikka (MACRO SETUP 1 - 4) painikkeella ▲ tai ▼ ⑤ ja vahvista OK-painikkeella ⑰.
4. LCD-näytössä ① näkyy "MACRO STEP". Paina nyt peräkkäin haluttuja painikkeita (kork. 16). Jakson tulisi alkaa laitepainikkeella ③.
5. Kun painikekomentojen maksimimäärä on saavutettu, LCD-näytössä ① näkyy "FULL".
6. Tallenna syötetyt tiedot S-painikkeella ④. LCD-näytössä ① näkyy "MACRO SETUP".
7. Jos ohjelmitavaa makroa valittaessa (vaihe 3) valitaan jo käytössä oleva muistipaikka, uusi makro tallennetaan olemassa olevan makron päälle.
8. Toista toimenpide vaiheesta 3 lähtien, jos haluat luoda lisää makroja.
9. EXIT-painikkeella ⑥ pääset valikossa tason ylöspäin, paitsi painikekomentojen syötön aikana.

① Ohjeita:

1. Yhteen makroon voidaan tallentaa korkeintaan 16 painikekomentoa. 16. painikekomennon syöttämisen jälkeen makro tallennetaan automaattisesti ja LCD-näytössä ① näkyy "FULL".
2. Tilasta voidaan poistua tallentamatta, kun ei syötetä mitään n. 15 sekuntiin.
3. Tilassa "MACRO STEP" voidaan palata edelliseen tilaan vain S-painikkeella ④.

Esimerkki: Haluat tallentaa komentoketjun makroon. Aloitamme tilassa "MACRO STEP".

Haluttu komentoketju: Televisio päälle => vaihto AV-tuloon => DVD päälle ja DVD:n toisto.

Anna tätä varten tilassa "MACRO STEP" seuraavat painikekomennot: TV =>  => AV => DVD =>  => 

Makron suorittaminen

Suorita aikaisemmin ohjelmitu makro seuraavasti:

1. Paina MACRO-painiketta ⑧.
2. Kutsu haluttu makro (1-4) esiin vastaavalla numeropainikkeella ⑨. Esimerkki: Jos haluat suorittaa makron 3, paina ensin MACRO-painiketta ⑧ ja sitten 5 sekunnin sisällä numeropainiketta "③".

Kaikkien makrojen poistaminen

Kaikki aikaisemmin ohjelmoidut makrot poistetaan seuraavasti:

1. Pidä S-painiketta ④ painettuna hieman yli 3 sekunnin ajan. Näyttöön tulee "CODE SETUP".
2. Valitse painikkeella ▲ tai ▼ ⑤ "MACRO SETUP" ja vahvista OK-painikkeella ⑰. Näytössä näkyy "MACRO SETUP 1".
3. Valitse painikkeella ▲ tai ▼ ⑤ "MACRO CLEAR" ja vahvista OK-painikkeella ⑰.
4. LCD-näytössä ① näkyy "CONFIRM CLEAR" (vahvista poisto). Vahvista poistotapahtuma OK-painikkeella ⑰. LCD-näytössä ① näkyy "SUCCESS". Nyt kaikki makrot on poistettu, valikko suljetaan.

📘 Ohjeita:

1. Kun LCD-näytössä ① näkyy "CONFIRM CLEAR", voidaan poistaminen keskeyttää painikkeella EXIT ⑥.
2. Yksittäisiä makroja ei voida poistaa, ne voidaan ainoastaan päällekirjoittaa.

Suosikkikanava

📘 Ohje:

Tämän toiminnon avulla voidaan haluamasi kanavat tallentaa suosikeiksi.

Suosikkien ohjelmointi

Suosikkikanavat tallennetaan seuraavasti:

1. Paina sen laitteen laitepainiketta ③, jolle suosikki halutaan tallentaa.
2. Pidä S-painiketta ④ painettuna hieman yli 3 sekunnin ajan. Näyttöön tulee "CODE SETUP".
3. Valitse painikkeella ▲ tai ▼ ⑤ "FAV CH SETUP" ja vahvista OK-painikkeella ⑰. Näytössä näkyy "FAV CH SETUP 1".
4. Valitse ohjelmitava muistipaikka (FAV CH SETUP 1 - 4) painikkeella ▲ tai ▼ ⑤ ja vahvista OK-painikkeella ⑰.
5. LCD-näytössä ① näkyy "FAV CH STEP". Paina nyt peräkkäin painikkeita (kork. 4) halutun suosikkikanavasi esiin-
kutsumiseksi.
6. Kun painikekomentojen maksimimäärä on saavutettu, LCD-näytössä ① näkyy "FULL".
7. Tallenna syötetyt tiedot S-painikkeella ④. LCD-näytössä ① näkyy "FAV CH SETUP".
8. Jos ohjelmitavaa suosikkia valittaessa (vaihe 4) valitaan jo käytössä oleva muistipaikka, uusi suosikki tallennetaan olemassa olevan suosikin päälle.
9. Toista vaiheet halutessasi asettaa lisää suosikkeja.
10. EXIT-painikkeella ⑥ pääset valikossa tason takaisin, pait-
si painikekomentojen syötön aikana.

i Ohje:





Kanavanumeroiden syöttö voi vaihdella valitun laitteen mallin ja merkin mukaan. Tarvittaessa on useampinumeroisille kanavanumeroille painettava ensin painiketta  **10**.

Suosikin kutsuminen esiin

Aikaisemmin ohjelmoitu suosikki kutsutaan esiin painamalla FAV/EPG-painiketta **18** ja sen jälkeen haluttua muistipaikkaa (1 - 4) vastaavaa numeropainiketta.

Kaikkien FAV-kanavien poistaminen

Kaikki aikaisemmin ohjelmoidut suosikit poistetaan seuraavasti:

1. Pidä S-painiketta **4** painettuna hieman yli 3 sekunnin ajan.
2. Valitse painikkeella  tai  **5** "FAV CH SETUP" ja vahvasta OK-painikkeella **17**. Näytössä näkyy "FAV CH SETUP 1".
3. Valitse painikkeella  tai  **5** "FAV CH CLEAR" ja vahvasta OK-painikkeella **17**.
4. LCD-näytössä **1** näkyy "CONFIRM CLEAR" (vahvasta poisto). Vahvasta poistotapahtuma OK-painikkeella **17**. LCD-näytössä **1** näkyy "SUCCESS". Nyt kaikki suosikit on poistettu, valikko suljetaan.

i Ohjeita:

1. Kun LCD-näytössä **1** näkyy "CONFIRM CLEAR", voidaan poistaminen keskeyttää painikkeella EXIT **6**.
2. Yksittäisiä suosikkeja ei voida poistaa, ne voidaan ainoastaan päällekirjoittaa.

Äänenvoimakkuuden säätö

Vol +/-, (mykkäasetus)

Lisää äänenvoimakkuutta painamalla painiketta "VOL +". Painikkeella "VOL -" sitä alennetaan. Ääni kytketään mykäksi painamalla painiketta  **14**. Ääni kytketään jälleen päälle painamalla tätä painiketta uudelleen.

Kun painat yleiskaukosäätimen painikkeita VOL +/- **15**, ohjataan yleensä televisiolaitteen äänenvoimakkuutta, siitä riippumatta, mitä laitepainiketta **3** aikaisemmin on painettu. Tämä ei kuitenkaan koske laitteita "AMP" ja "DSAT", koska voidaan olettaa, että näissä laitteissa on oma äänenvoimakkuuden säätö.

Käytöstä

- ⇒ Voidaksesi käyttää yhtä ohjelmoiduista laitteista yleiskaukosäätimellä, paina ensiksi vastaavaa laitepainiketta ③. Suuntaa sitten YKS tätä laitetta kohti ja paina haluamaasi painiketta.
- ⇒ Käytä numeropainikkeita ⑨ täysin samalla tavalla kuin alkuperäisessä kaukosäätimessä. Paina ennen kaksipaikkaisen numeron syöttämistä tarvittaessa painiketta $\frac{1}{-}$ ⑩.
- ⇒ Käynnistä elektroninen ohjelmaopas tällä toiminnolla varustetuissa laitteissa painamalla FAV/EPG-painiketta ⑱.
- ⇒ Kun painat S-painiketta ④, LCD-näytön ① oikeassa alareunassa näkyy päiväys.
- ⇒ Pidä yhtä laitepainikkeista ③ painettuna, LCD-näytön ① oikeassa alareunassa näytetään tälle laitteelle aktiivinen koodi.
- ⇒ MENU-painikkeella ⑯ kutsutaan esiin kulloisenkin kohdelaitteen asetusten asetuskunna.

ALL OFF

Ohjeita:

Painikkeella  ALL OFF (kaikki pois) ② voidaan sammuttaa kaikki päälle kytketyt laitteet automaattisesti. Tämä toiminto voi käynnistää jo sammutetut laitteet uudelleen (laitteesta riippuen). Pidä tätä varten ALL OFF -painiketta ② painettuna n. 5 sekunnin ajan. Tämä toimii vain seuraavien ehtojen täyttyessä:

1. Kaikkien laitteiden ja yleiskaukosäätimen välillä on näköyhteys.
2. Automaattinen koodihaku, merkkikoodihaku ja MAKRO-toiminto ei ole päällä.
3. Kaikkien kohdelaitteiden on sovelluttava kaukosäätimellä sammuttavaksi.

Kytke kaikki laitteet jälleen automaattisesti päälle pitämällä jälleen painiketta  ② painettuna, kunnes kaikki laitteet ovat päällä.

Puhdistus ja varastointi

Huomio!

Varo, ettei laitteeseen pääse puhdistuksen yhteydessä kosteutta! Muutoin on olemassa vaara, että laite vahingoittuu korjauskelvottomaan kuntoon.

- ⇒ Puhdista laitteen kotelo pelkällä kevyesti kostutetulla liinalla ja miedolla astianpesuaineella.
- ⇒ Varastoi laite ainoastaan ympäristössä, joka vastaa teknisissä tiedoissa ilmoitettuja tietoja.
- ⇒ Poista paristot ennen varastointia, jotta ne eivät voi vahingoittaa laitetta, jos ne vuotavat varastoinnin aikana.

Laite ei reagoi yleiskaukosäätimeen.

- ⇒ Tarkasta paristot. Niissä on oltava riittävästi jännitettä ja niiden on oltava paikoillaan oikein.
- ⇒ Oletko painanut aluksi halutulle kohdelaitteelle kuuluvaa oikeaa laitepainiketta ❸?
- ⇒ Tarkista, että kohdelaitteelle ohjelmoitu koodi on oikein (katso kohta "Code Setup").

Yleiskaukosäädin ei siirrä komentoja oikein.

- ⇒ Aseta YKS oikeaan tilaan painamalla vastaavaa laitepainiketta ❸.
- ⇒ Paristoissa on oltava riittävästi jännitettä ja niiden on oltava paikoillaan oikein.
- ⇒ Käytät ehkä väärää koodia. Käynnistä merkkikoodihaku, automaattinen koodihaku tai koodin suora syöttäminen (käsin).

YKS ei vaihda laitteen kanavaa.

- ⇒ Aseta YKS oikeaan tilaan painamalla vastaavaa laitepainiketta ❸.
- ⇒ Jos alkuperäisessä kaukosäätimessä ei ole "-/-" -painiketta, vaihda kanavia CH+/- -painikkeilla ❶ tai numeropainikkeilla ❹.
- ⇒ Jos tämäkään ei toimi, saattaa kohdelaitteen lapsilukko olla päällä.

Jotkut yleiskaukosäätimen painikkeet eivät toimi oikein.

- ⇒ Yleiskaukosäätimessä ei mahdollisesti ole kaikkia laitteen alkuperäisen kaukosäätimen toimintoja.
- ⇒ Et ole ehkä ohjelmoinut parasta mahdollista koodia. Etsi koodi, joka tukee enemmän kohdelaitteen toimintoja.

YKS ei enää reagoi painikkeen painamisen jälkeen.

- ⇒ Paristoissa on oltava riittävästi jännitettä ja niiden on oltava paikoillaan oikein.
- ⇒ Suuntaa YKS laitteeseen.

LCD-näytössä ❶ ei näy mitään.

- ⇒ Paristoissa on oltava riittävästi jännitettä ja niiden on oltava paikoillaan oikein.
- ⇒ Kontrasti voi olla säädettyinä liian pieneksi. Lisää kontrastiasetusta.

Hävittäminen

Älä hävitä laitetta tavallisen talousjätteen mukana. Tämä tuote on eurooppalaisen direktiivin 2002/96/EC mukainen.



Yleiskaukosäädin

- Hävitä yleiskaukosäädin tai sen osat valtuutetun jätahuoltoyrityksen tai alueesi kunnallisen jätahuoltolaitoksen kautta.
- Noudata voimassa olevia määräyksiä. Ota epäselvissä tilanteissa yhteyttä jätelaitokseen.

Paristot/akut

- Paristoja/akkuja ei saa hävittää kotitalousjätteiden seassa.
- Paristot saattavat sisältää myrkyjä, jotka vahingoittavat ympäristöä. Hävitä paristot/akut siksi ehdottomasti voimassa olevien lakisääteisten määräysten mukaisesti.
- Jokainen käyttäjä on lakimääräisesti velvoitettu luovuttamaan käytetyt paristot/akut kuntansa / kaupunginosansa keräyspisteeseen tai kauppaan. Näin varmistetaan, että paristot/akut hävitetään ympäristöystävällisellä tavalla.
- Palauta akut/paristot ainoastaan purkautuneina.

Hävitä kaikki pakkausmateriaalit ympäristöystävällisellä tavalla.



Tekniset tiedot

Ohjattavat laitteet:	10
Mitat	
P x L x K:	212 x 50 x 23 mm
Paino:	116 g (ilman paristoja)
Infrapuna-LED:	laserluokka 1
Virtalähde	
Paristo:	2 x 1,5 V, tyyppiä AAA/LR03 (Micro) (sisältyy toimitukseen)
Käyttölämpötila:	+5 – +35 °C
Varastointilämpötila:	-20 ... +50 °C
Kosteus:	5 ... 90 % (ei kondensatiota)

Vaatimustenmukaisuutta koskevia ohjeita



Tämä laite on tarkastettu ja hyväksytty EMC-direktiivin 2004/108/EC perustavien vaatimusten ja muiden asianmukaisten määräysten vastaavuuden varalta.

Maahantuoja

KOMPERNASS GMBH
BURGSTRASSE 21
44867 BOCHUM, GERMANY

www.kompernass.com

Takuu & huolto

Laitteen takuu on 3 vuotta ostopäivästä. Laite on valmistettu huolellisesti ja tarkistettu tarkasti ennen toimitusta. Säilytä ostokuitti todisteeksi ostosta. Ota takuutapauksessa puhelimitse yhteyttä lähimpään huoltopisteeseen. Vain näin voidaan taata tuotteesi maksuton lähettäminen huoltoon.

Takuu koskee ainoastaan materiaali- ja valmistusvirheitä, ei kuitenkaan kuljetusvaurioita, kuluvia osia tai herkästi vaurioituvien osien, esim. kytkinten tai akkujen vaurioita.

Tuote on tarkoitettu ainoastaan yksityiseen käyttöön. Tuotetta ei siten saa käyttää ammatillisiin tarkoituksiin. Väärä tai asiaton käyttö, väkivallan käyttö ja muiden kuin valtuutetun huoltopisteen suorittamat korjaukset aiheuttavat takuun raukeamisen.

Tämä takuu ei rajoita kuluttajan lakisääteisiä oikeuksia.

Takuuhuolto ei pidennä takuuaikaa. Tämä koskee myös vaihdettuja ja korjattuja osia. Mahdollisesti jo ostettaessa olemassa olevat vauriot ja puutteet on ilmoitettava välittömästi pakkauksen avaamisen jälkeen, viimeistään kuitenkin kahden päivän sisällä ostopäiväyksestä. Takuuajan raukeamisen jälkeen tehtävät korjaukset ovat maksullisia.

FI Kompernass Service Suomi

Tel.: 010 30 935 80

(Soittamisen hinta lankaliittymästä: 8,21 snt/puh + 5,9 snt/min / Matkapuhelimesta: 8,21 snt/puh + 16,90 snt/min)

e-mail: support.fi@kompernass.com

INNEHÅLLSFÖRTECKNING SIDAN

Viktiga säkerhetsanvisningar	52
Komponenter	53
Förberedelser	54
Packa upp apparaten/Kontrollera leveransen	54
Sätta i batterier	54
Beskrivning	55
LCD-skärm	55
Knappar	56
SETUP - Systeminställningar	59
Code Setup (Programmera fjärrkontrollen)	61
Programmering genom sökning av märkeskod	61
Programmering genom manuellt inskriven kod	62
Programmering genom automatisk kodsökning	62
System-Setup	64
Ställa klockan	64
Ställa in datum	64
Ställa in kontrast	65
Bakgrundsbelysning	65
System-Reset	65
Timer Setup	66
Sleeptimer	66
Händelsetimer	66
Lern Setup	67
Kodinlärningsfunktion	67
Makro Setup	68
Favoritkanal	70
Volyminställning	71
Vol +/-,  (bortkopplat ljud)	71
Användningstips	72
Stäng av alla	72
Rengöring och förvaring	72
Fel/Avhjälpning	73
Kassering	74
Tekniska data	74
Information om överensstämmelse	74
Importör	75
Garanti & Service	75

UNIVERSALFJÄRRKONTROLL KH2157

Det här dokumentet skyddas av upphovsrätt. Alla rättigheter förbehålles, inklusive rätten till fotomekanisk återgivning, mångfaldigande och distribuering med särskilda metoder (t ex via databearbetning, flyttbara datamedia och datanät), även delvis, samt rätten till förändringar av innehållet och tekniska ändringar.

Läs igenom bruksanvisningen noga innan du börjar använda apparaten och spara den för senare bruk. Lämna över bruksanvisningen tillsammans med apparaten om du överlåter den till någon annan person.

Viktiga säkerhetsanvisningar

Föreskriven användning

Barn får endast använda fjärrkontrollen i vuxnas närvaro. Universal fjärrkontrollen kan ersätta maximalt tio andra fjärrkontroller. Den fungerar bara tillsammans med apparater för underhållningselektronik som är utrustade med en infraröd mottagare. Universal fjärrkontrollen har i princip samma funktioner som originalfjärren. Den här universal fjärrkontrollen är avsedd för privat bruk. Den ska inte användas i yrkesmässigt syfte.

All annan form av användning räknas som felaktig. Tillverkaren tar inget ansvar för skador som är ett resultat av att produkten använts på fel sätt eller för användaren gjort egenmäktiga förändringar av konstruktionen.

Varning

En varning på den här nivån innebär att en farlig situation kan uppstå. Om ingenting görs för att undvika situationen kan resultatet bli personskador. Följ anvisningarna i varningstexten för att undvika personskador.

Akta

En varning på den här nivån innebär risk för materialskador. Om ingenting görs för att undvika situationen kan resultatet bli materialskador. Följ anvisningarna i varningstexten för att undvika materialskador.

Observera

Under Observera finns extra information som ska hjälpa dig att handskas med produkten.

Risk för personskador vid felaktig hantering av batterier!

Batterier måste behandlas mycket försiktigt. Observera följande säkerhetsanvisningar:

- Barn får inte handskas med batterier. De kan stoppa dem i munnen och svälja dem. Om någon råkar svälja ett batteri måste man omedelbart söka medicinsk vård.

- Batterier får inte kastas in i en eld. Batterier får inte utsättas för höga temperaturer.
- Explosionsrisk! Batterier får inte laddas upp igen om de inte är uppladdningsbara.
- Batterier får inte öppnas eller kortslutas.
- Batterisyra som läcker från ett batteri kan irritera huden. Spola i så fall det utsatta stället med mycket vatten. Om vätskan kommer in i ögonen ska man spola med rikligt med vatten, inte gnugga och omedelbart uppsöka en läkare.

Varning för laser

Den här universalfjärrkontrollen är utrustad med en infraröd diod som tillhör laserklass 1. Ett säkerhetssystem hindrar farlig laserstrålning från att komma ut när apparaten används. För att undvika ögonskador ska du inte manipulera eller skada säkerhetssystemet.

Skador på apparaten

- Om apparaten skulle visa sig vara defekt får du inte försöka reparera den på egen hand. Kontakta i så fall tillverkaren eller tillverkarens service hotline (se garantikortet).
- Om det kommer in vätska i apparaten eller om den skadas på annat sätt måste den kontrolleras av tillverkaren eller tillverkarens kundtjänst. Kontakta i så fall tillverkaren eller tillverkarens service hotline (se garantikortet).
- Ta ut batterierna ur batterifacket så snart de laddats ur.
- Om du inte ska använda apparaten under en längre tid ska du ta ut batterierna för att de inte ska laddas ur.
- Byt alltid ut alla batterier samtidigt och använd aldrig olika typer av batterier samtidigt.

Komponenter

- 1 LCD-skärm
- 2 Knapp /ALL OFF
- 3 Apparatknappar
- 4 S-knapp
- 5 Pilknappar
- 6 Knapp EXIT
- 7 Knappar CH +/-
- 8 Knapp MACRO
- 9 Sifferknappar
- 10 Knapp för en- eller tvåsiffriga programnummer
- 11 Knappar för textteve
- 12 Knapp AV
- 13 In/Uppspelningsknappar
- 14  Bortkoppling av ljudet (mute)
- 15 Knappar VOL +/-
- 16 Knapp MENU
- 17 Knapp OK
- 18 Knapp FAV / EPG
- 19 Infraröd sändare/mottagare
- 20 Lock till batterifack

i Observera:

- De funktioner som beskrivs här utgår från ett teoretiskt idealfall där knapparna på motsvarande originalfjärr har exakt samma struktur som på universalfjärrkontrollen. I verkligheten inträffar detta bara i undantagsfall. Det är alltså inte något fel på universalfjärrkontrollen om det inte går att använda alla originalfjärrrens funktioner.
- Alla märkesnamn och handelsbeteckningar som anges i den här anvisningen eller i medföljande kodlista tillhör respektive företag.

Förberedelser

Packa upp apparaten/Kontrollera leveransen

! Varning!

Håll förpackningsplasten borta från barn.

Risk för kvävningsoolyckor.

- Packa upp apparaten och alla tillbehör.
- Kontrollera leveransens innehåll
 - Universalfjärrkontroll (UF),
 - Bruksanvisning,
 - Förteckning över tillverkare med lista över apparatkoder
 - 2 st. 1,5 V batterier av typ AAA/LR03 (micro)
- Ta bort all skyddsfolie från LCD-skärmen ❶.

i Observera: Transportskador

Vänd dig till tillverkaren eller tillverkarens service hotline (se Garanti) om du upptäcker några transportskador på apparaten.

Sätta i batterier

! OBS!

Universalfjärrkontrollen får bara drivas med 1,5 V batterier (AAA, LR03).

Byt batterier snabbt. Inställningar som gjorts finns kvar i ca 1 minut. Om man inte hinner lägga i nya batterier inom den tiden måste alla inställningar göras om. Klockslaget försvinner alltid.

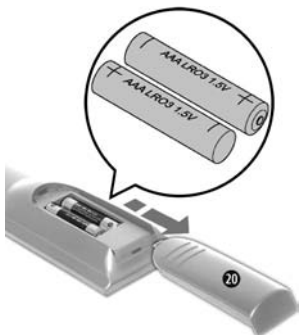

1. Öppna locket till batterifacket ❷ i pilens riktning.

2. Lägg in batterierna så som framgår av ritningen och stäng facket.

LCD-skärmen ❶ är alltid aktiverad när det ligger batterier i apparaten. På bilden visas hur LCD-skärmen ❶ ser ut när batterierna nyss lagts i eller bytts ut.



❶ **Observera:**

Om det inte syns någonting alls på LCD-skärmen ❶ ska du kontrollera att batteriernas poler ligger rätt i facket eller byta batterier.

Beskrivning

LCD-skärm

Visningen på LCD-skärmen ❶ är indelad i olika fält.

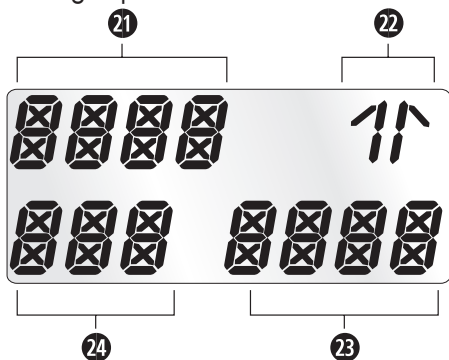

Textfält ❶

Här visas vilken apparat som valts för tillfället, t ex DVD, TV, VCR etc.

Infraröd symbol ❷

Varje gång man trycker på en knapp som utlöser en infraröd signal tänds den infraröda symbolen.

Kod/Tidfält ❸

Här visas koden för den apparat som valts för tillfället eller klockslaget. Nr klockslaget visas blinkar ":" mellan siffrorna.

Veckodagsfält ❹

Här kan du se den engelska förkortningen för veckodagen när datumet skrivits in.

<i>MON</i>	= Monday	= Måndag
<i>TUE</i>	= Tuesday	= Tisdag
<i>WED</i>	= Wednesday	= Onsdag

THU	= Thursday	= Torsdag
FRI	= Friday	= Fredag
SAT	= Saturday	= Lördag
SUN	= Sunday	= Söndag

Standardvisning:



LCD-skärmens ❶ standardvisning består av beteckningen för den aktuella apparaten, t ex "TV", förkortningen för veckodagen och klockslaget.

Knappar

❶ **Observera:**

De funktioner som beskrivs här kan naturligtvis bara utnyttjas om de stöds av den apparat som ska styras med fjärrkontrollen.

Knapp /ALL OFF ❷



Sätta på/Stänga av apparaten; håll knappen inne i ca 5 sekunder för att sätta på eller stänga av alla apparater.

Apparatknappar ❸

Med apparatknapparna väljer du den apparat som ska styras med fjärrkontrollen:

- TV TV
- VCR Videorecorder
- AUX1 Kringutrustning 1
- CBL Kabelmottagare
- CD CD-spelare
- ASAT Analog satellitmottagare
- AMP Audioförstärkare
- DVD DVD-spelare
- DSAT Digital satellitmottagare
- AUX2 Kringutrustning 2

S-knapp ❹



Håll knappen inne i 3 sekunder för att ta fram SETUP-menyn.

Pilknappar ⑤

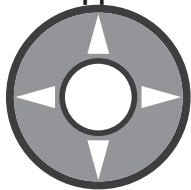

Gå uppåt, åt höger, neråt och åt vänster i en meny.

Knapp EXIT ⑥



Gå tillbaka en nivå i menyn.

Knappar CH +/- ⑦



Växla mottagningskanal.

Knapp MACRO ⑧



MACRO

Tryck på knappen MACRO ⑧ och sedan på någon av sifferknapparna ⑨ 1-4 för att aktivera en kommandoföljd som sparats i förväg.

Sifferknappar ⑨



Ange program- och apparatkodnummer.

Knapp för en- och tvåsiffriga programnummer ⑩



För tvåsiffriga programnummer (beroende på typ av apparat) trycker du först på knappen ⑩ och knappar sedan in programnumret med sifferknapparna ⑨.

Om du trycker på knappen en gång till växlar visningen till ensiffriga programnummer.

Knappar för textteve ⑪

Knapparna har följande funktioner i textteveläget:



Hämta textteve



Avbryta automatiskt sidbyte vid textteve med flera sidor.



Förstora sidan





Lägga in text över TV-bild och vice versa



Avsluta texttevefunktionen.

Observera:







- Texttevefunktionen är bara tillgänglig i europeiskt TV-läge och din TV måste ha en texttevemodul.
- Knapparna CH+/-  styr också följande texttevefunktioner:
 - CH +** Bläddra en sida framåt
 - CH –** Bläddra en sida bakåt
- I normal TV-drift styr -knappen PIP-funktionen (bild i bild) på din TV.

Knapp AV

 Växla till AV-ingången.

In/Uppspelningsknappar

Uppspelningsknapparna  styr apparater som DVD/CD-spelare och videorecorders:

	Starta uppspelning
ASPECT	Växla bildformat för TV-kontroll
	Inspelning
	Stoppa inspelning//Spolning
	Stoppa uppspelning
	Spola bakåt
	Spola framåt

Bortkoppling av ljudet (mute)

 Sätta på/Stänga av ljudet.

Knappar VOL+/-

 Ställa in volym (Volume).

Knapp MENU

 Hämta menyn till den apparat som styrs.

Knapp OK

 Med knappen OK bekräftar du ett menyval.

Knapp FAV/EPG

 Med knappen FAV/EPG ta du fram den elektroniska programstyrningen till apparaten eller den favorit-sändare du programmerat in i förväg.

SETUP - Systeminställningar

I systeminställningarna kan du göra följande:

- Programmera fjärrkontrollen till de apparater som ska styras
- Inställning av klockslag, datum, displaykontrast och bakgrundsbelysning samt systemåterställning
- Timerinställningar
- "Inlärning" av särskilda knappkommandon
- Skapa makron
- Bestämna favoriter

På nästa sida visas en översikt av menystrukturen.

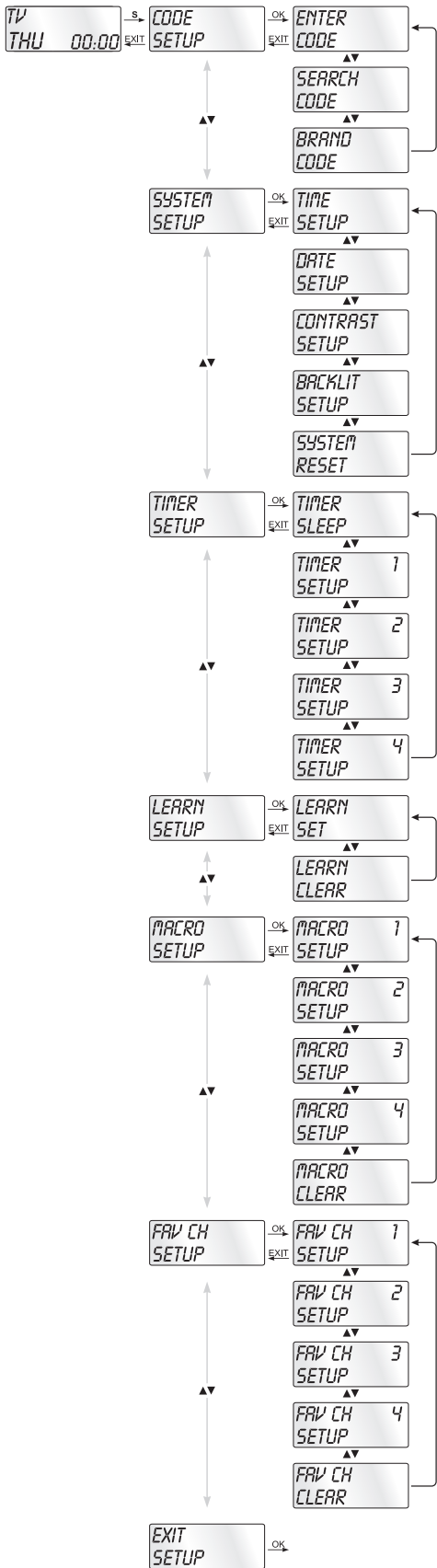

Code Setup (Programmera fjärrkontrollen)

Det finns 3 sätt att programmera fjärrkontrollen: Programmering genom sökning efter märkeskod, automatisk kodsökning och genom att ange koden direkt (manuellt).

I första hand bör du använda metoden med sökning efter märkeskod, eftersom det går snabbast om tillverkaren av den apparat som ska programmeras finns med i kodlistan. Som andra alternativ rekommenderas att ange koden direkt och i sista hand den automatiska kodsökningen.

Programmering genom sökning av märkeskod

Med den här metoden väljer du märke och kod direkt på LCD-skärmen ❶.

Gör så här för att programmera fjärrkontrollen

1. Tryck på apparatknappen ❸ till den apparat som du vill programmera till fjärrkontrollen.
2. Håll S-knappen ❹ inne i drygt 3 sekunder. Gör alla inmatningar i menyn i snabb takt, eftersom menyn stängs om du inte gör någonting inom 15 sekunder.
3. "CODE SETUP" kommer upp på LCD-skärmen ❶. Tryck på OK-knappen ❶. Nu kommer "ENTER CODE" upp på LCD-skärmen ❶. Använd knapparna ▲ ▼ ❺ för att välja "BRAND CODE" och bekräfta med OK-knappen ❶.
4. Nu visas det första märkesnamnet i den alfabetiska listan över förprogrammerade apparater.
5. Med ◀ ▶ knapparna ❺ väljer du märkesnamn.
6. För att göra det enklare kan du hoppa direkt till vissa begynnelsebokstäver med sifferknapparna ❹:
2 => A 3 => D 4 => G 5 => J
6 => M 7 => P 8 => T 9 => W
Exempel: Med sifferknapp 5 hoppar visningen till J. Det första märket är JVC*. Om du t ex har en apparat av märket Kenwood* använder du knappen ▶ ❺ för att bläddra vidare tills det märkesnamnet kommer upp. (* Alla märkesnamn som anges här tillhör motsvarande företag.)
7. De flesta tillverkare använder olika koder till fjärrkontrollen. Du måste nu ta reda på vilken av de koder som står till förfogande som passar bäst till just din apparat. Till höger under märkesnamnet visas den aktuella koden på LCD-skärmen ❶.
8. Rikta fjärrkontrollen mot den aktuella apparaten och tryck på funktionsknapparna för att testa koden (med undantag av ▲ ▼ ◀ ▶ ❺, OK ❶, EXIT ❷ och sifferknapparna ❹).

- Om de flesta av knapparna fungerar trycker du på OK-knappen 17 för att spara inställningen. "OK" kommer upp på LCD-skärmen 1. Sedan visas åter "BRAND CODE".
- Om ingen eller bara några av knapparna fungerar trycker du på knappen ▲ eller ▼ 5 för att välja nästa kod och fortsätter sedan på samma sätt som beskrivs under punkt 8.
- Med EXIT-knappen 6 går du upp en nivå i menyn. Upprepa dessa moment för alla apparater som ska styras med fjärrkontrollen.

Programmering genom manuellt inskriven kod

I det här läget kan fjärrkontrollen programmeras genom att man skriver in en kod direkt. Kodnumret finns i bifogade förteckning över tillverkare med listan över apparatkoder. Om den nya koden är ogiltig kommer den senast inprogrammerade, giltiga koden att återställas.

- Tryck på apparatknappen 3 till den apparat som du vill programmera till fjärrkontrollen.
- Håll S-knappen 4 inne i drygt 3 sekunder.
- "CODE SETUP" kommer upp på LCD-skärmen 1. Tryck på OK-knappen 17. Nu kommer "ENTER CODE" upp på LCD-skärmen 1. Tryck på OK-knappen 17 för att utföra den här funktionen.
- På LCD-skärmen 1 visas nu den gamla koden för den apparat som valts. Den första siffran i koden blinkar i väntan på att du ska mata in den nya koden. Knappa in den fyrsiffriga koden med sifferknapparna 9.
- Om den kod (CODE) som knappats in är giltig sparas den. "OK" visas då en kort stund på LCD-skärmen 1 följt av "ENTER CODE". Om du råkat skriva fel visas "ERROR" (fel) en kort stund på LCD-skärmen 1 och du måste skriva in koden igen. Då ska du upprepa steg 4.
- Med EXIT-knappen 6 går du en nivå uppåt i menyn.

Programmering genom automatisk kodsökning

Den här proceduren kan ta flera minuter för varje apparat, eftersom man måste gå igenom alla koder för den apparat som valts. Därför bör man bara använda den här metoden om apparaten inte kan programmeras genom sökning efter märkeskod eller direkt inmatning av koden eller om din apparat över huvud taget inte finns med i förteckningen över tillverkare med kodlista.

Gå igenom de moment som beskrivs nedan för att göra en programmering genom automatisk kodsökning.

1. Tryck på apparatknappen ③ för motsvarande apparat (t ex VCR).
2. Sätt på den apparat som ska styras med fjärrkontrollen. I VCR/DVD/CD-spelare ska du först sätta i en kassett eller lägga i en skiva.
3. Håll S-knappen ④ inne i drygt 3 sekunder.
4. "CODE SETUP" kommer upp på LCD-skärmen ①. Tryck på OK-knappen ⑰. "ENTER CODE" kommer upp på LCD-skärmen ①. Tryck på knappen ▲ eller ▼ ⑤ tills "SEARCH CODE" kommer upp på LCD-skärmen ①. Rikta fjärrkontrollen mot apparaten och tryck sedan på OK-knappen ⑰ för att hämta läget för automatisk kodsökning.
5. Sökningen startar. Då skickar apparaten siffrorna i koden i tur och ordning. Det framgår av den infraröda symbolen ⑳.
6. Om apparaten reagerar genom att stängas av trycker du omedelbart på OK-knappen ⑰ för att spara den aktuella koden. "OK" visas en kort stund på LCD-skärmen ①.
7. Kontrollera om de flesta av apparatens funktioner kan styras med fjärrkontrollen. Om svaret är ja har du förmodligen hittat rätt kod. Om vissa funktioner inte kan användas kan du börja om den automatiska kodsökningen från steg 1.
8. Skulle apparaten inte reagera längre beror det förmodligen på att du inte har tryckt på OK-knappen ⑰ tillräckligt snabbt i steg 6. Tryck då upprepade gånger på EXIT-knappen ⑥ för att gå ut ur menyn och komma tillbaka till standardvisningen.
9. Sedan håller du apparatknappen ③ för den apparat som du söker koden till inne. Den aktuella koden visas då nere till höger på LCD-skärmen ①. Skriv upp det här numret.
10. Gå sedan till väga så som beskrivs i kapitel "Programmering genom manuellt inskriven kod" och kontrollera om koden med den närmaste lägre sifferkombinationen fungerar.

① Observera:

1. När kodsökningen är aktiverad ignoreras alla knappar utom OK ⑰ och EXIT ⑥.
2. Om rätt kod hittas men originalfjärran saknar POWER-knapp kan det hända att apparaten inte kan sättas på eller stängas av. Prova i så fall med knapparna ▶ ⑤, CH + ⑦ eller MUTE ⑭.
3. När den automatiska sökningen kommit till slutet av kodlistan stannar den där. Visningen går sedan tillbaka till "SEARCH CODE".

System-Setup

Ställa klockan

På LCD-skärmen ❶ kan du se hur mycket klockan är. Gör så här för att ställa in den:

1. Håll S-knappen ❹ inne i drygt 3 sekunder. "CODE SETUP" kommer upp på skärmen. Om du inte gör några inmatningar inom 15 sekunder stängs menyn och standardvisningen kommer tillbaka.
2. Använd knappen ▲ eller ▼ ❺ för att välja "SYSTEM SETUP" och bekräfta med OK-knappen ❶.
3. "TIME SETUP" kommer upp på LCD-skärmen ❶. Bekräfta med OK-knappen ❶. Nu kommer "TIME" upp på LCD-skärmen ❶ och tidsformatet (24 HR) blinkar.
4. Med knappen ▲ eller ▼ knappen ❺ växlar du till ett annat format (12 HR). Då kommer ett *A* eller ett *P* sedan att visas framför klockslaget vid tidsvisningen. *A* står för AM = ante meridium (förmiddag, kl. 0:00 till 12:00). *P* står för PM = post meridium (eftermiddag, kl. 12:00 till 0:00).
5. Nu börjar timangivelsen att blinka. Med knappen ▲ eller ▼ ❺ väljer du rätt timangivelse och trycker sedan på OK-knappen ❶.
6. Nu börjar minutangivelsen att blinka. Med knappen ▲ eller ▼ ❺ väljer du rätt minutangivelse och trycker sedan på OK-knappen ❶ för att spara inställningen. "TIME SETUP" kommer upp på skärmen igen.
7. För att gå ut ur den här eller följande menyer trycker du upprepade gånger på EXIT-knappen ❸ tills standardvisningen kommer upp på LCD-skärmen ❶ igen.

Ställa in datum

På LCD-skärmen ❶ visas en datumangivelse om du trycker på S-knappen ❹. Så här ställer du in ett datum:

1. Håll S-knappen ❹ inne i drygt 3 sekunder. "CODE SETUP" kommer upp på skärmen.
2. Använd knappen ▲ eller ▼ ❺ för att välja "SYSTEM SETUP" och bekräfta med OK-knappen ❶.
3. "TIME SETUP" kommer upp på LCD-skärmen ❶. Tryck på knappen ▲ ❺ för att komma vidare till "DATE SETUP". Bekräfta med OK-knappen ❶.
4. Årtalet "2009" börjar blinka på skärmen. Med knappen ▲ eller ▼ ❺ kan året ändras och ändringen bekräftas med OK-knappen ❶. Med knappen ▲ eller ▼ ❺ kan du ändra det blinkande månadsnumret och sedan bekräfta inställningen med OK-knappen ❶. Nu börjar datumets siffror att blinka och kan då ändras på samma sätt med knappen ▲ eller ▼ ❺.
5. Tryck på OK-knappen ❶. "DATE SETUP" kommer upp på skärmen igen.

Ställa in kontrast

Gör så här för att ställa in skärmens kontrast:

1. Håll S-knappen ④ inne i drygt 3 sekunder. "CODE SETUP" kommer upp på skärmen.
2. Använd knappen ▲ eller ▼ ⑤ för att välja "SYSTEM SETUP" och bekräfta med OK-knappen ⑰.
3. Välj "CONTRAST SETUP" med knappen ▲ eller ▼ ⑤ och bekräfta med OK-knappen ⑰.
4. Kontrastvärdet börjar blinka på LCD-skärmen ① och kan sedan ändras med knappen ▲ eller ▼ ⑤:
Visning på skärmen:
0 = högsta kontrast
15 = lägsta kontrast
5. Ställ in det värde du vill ha och spara inställningen med OK-knappen ⑰. "CONTRAST SETUP" kommer upp på skärmen igen.

Bakgrundsbelysning

Du kan ställa in hur länge bakgrundsbelysningen ska vara tänd på LCD-skärmen ① och hur länge knapparna ska vara belysta efter att man slutat använda dem. Tänk på att batterierna tar slut fortare om du låter bakgrundsbelysningen vara tänd länge.

1. Håll S-knappen ④ inne i drygt 3 sekunder. "CODE SETUP" kommer upp på skärmen.
2. Använd knappen ▲ eller ▼ ⑤ för att välja "SYSTEM SETUP" och bekräfta med OK-knappen ⑰.
3. Använd knappen ▲ eller ▼ ⑤ för att välja "BACKLIT SETUP" och bekräfta med OK-knappen ⑰.
4. På LCD-skärmen ① börjar sekundangivelsen för hur länge belysningen ska vara tänd att blinka och kan sedan ändras från 0 till 60 sekunder med knapparna ▲ ▼ ⑤. Om du väljer 0 kommer bakgrundsbelysningen att stängas av helt.
5. Ställ in det värde du vill ha och spara inställningen med OK-knappen ⑰. "BACKLIT SETUP" kommer upp på skärmen igen.

System-Reset

Med den här funktionen kan du återställa universalfjärrrens fabriksinställningar. De inställningar du själv gjort kommer då att försvinna.

1. Håll S-knappen ④ inne i drygt 3 sekunder. "CODE SETUP" kommer upp på skärmen.
2. Använd knappen ▲ eller ▼ ⑤ för att välja "SYSTEM SETUP" och bekräfta med OK-knappen ⑰.
3. Använd knappen ▲ eller ▼ ⑤ för att välja "SYSTEM RESET" och bekräfta med OK-knappen ⑰.
4. "CONFIRM RESET" kommer upp på LCD-skärmen ①. Bekräfta återställningen med OK-knappen ⑰ eller gå ut ur menyn genom att trycka på EXIT-knappen ⑥. Alla inställningar försvinner och menyn avslutas.

Timer Setup

Universalfjärran har 2 timerlägen, en sleeptimer och en händelsetimer.

Sleeptimer

1. Tryck på apparatknappen ③ för motsvarande apparat (t ex VCR).
2. Håll S-knappen ④ inne i drygt 3 sekunder. "CODE SETUP" kommer upp på skärmen.
3. Tryck på knappen ▲ eller ▼ ⑤ tills "TIMER SETUP" kommer upp på skärmen. Tryck på OK-knappen ⑰.
"TIMER SLEEP" kommer upp på LCD-skärmen ①. Bekräfta ditt val med OK-knappen ⑰.
4. Nu börjar visningen av det antal minuter som återstår innan den valda apparaten stängs av att blinka längst nere till höger på LCD-skärmen ①. Ställ in önskad tid mellan 1 och 99 minuter med knappen ▲ eller ▼ ⑤. Tryck på OK-knappen ⑰ för att bekräfta.
5. Placera fjärrkontrollen så att den infraröda signalen kan nå fram till den apparat som ska stängas av. När den inställda tiden är slut kommer fjärrkontrollen att stänga av apparaten.
6. För att kontrollera om SLEEP-timern är aktiverad trycker du på S-knappen ④. Om timern är aktiv visas "SL" längst nere till vänster på LCD-skärmen ①.

Händelsetimer

Fjärrkontrollen har 4 händelsetimers som du kan använda för att skicka vissa serier av knappkombinationer vid vissa bestämda tider.

1. Håll S-knappen ④ inne i drygt 3 sekunder. "CODE SETUP" kommer upp på skärmen.
2. Använd knappen ▲ eller ▼ ⑤ för att välja "TIMER SETUP" och bekräfta med OK-knappen ⑰. "TIMER SLEEP" kommer upp på LCD-skärmen ①. Med knappen ▲ eller ▼ ⑤ väljer du en minnesplats från "TIMER SETUP 1" till "TIMER SETUP 4" och bekräftar med OK-knappen ⑰.
3. Nu börjar timangivelsen för den tid när du vill att en viss knappkombination ska utföras att blinka. Ställ in den timme du vill ha med knappen ▲ eller ▼ ⑤ och tryck på OK-knappen ⑰ för att bekräfta inställningen.
4. Nu börjar minutangivelsen för den tid du vill utföra en viss knappkombination att blinka. Ställ in minuterna med knappen ▲ eller ▼ ⑤ och tryck på OK-knappen ⑰ för att bekräfta.
5. "TIMER X KEY" kommer upp på LCD-skärmen ① (X står för önskad timer). Tryck på önskad apparatknapp ③ och knappa sedan in följden av knappkommandon.
6. Tryck på S-knappen ④ för att spara inställningarna och komma tillbaka till timeröversikten.
7. Gör likadant om du vill programmera de övriga timerminnesplatserna också.

i Observera:

1. Max 14 knappar kan programmeras in på varje minnesplats. När du skrivit in en knappföljd med 14 knappar sparas inställningen automatiskt och "FULL" kommer upp på LCD-skärmen ❶.
2. Även i den här menyn kommer standardvisningen tillbaka om du inte trycker på några knappar inom ca 15 sekunder.

Lern Setup

Universalfjärrkontrollen kan lära sig knappsignaler från en originalfjärr och spara dem. Om universalfjärrkontrollen inte fungerar eller inte kan utföra alla kommandon när du programmerat dem enligt de metoder som beskrivs här kan du försöka lära den det med hjälp av en eller flera originalfjärrkontroller.

- Använd helt nya batterier till både universal- och originalfjärren.
- Håll ett avstånd på minst en meter till andra ljuskällor. Ljuskällorna kan störa överföringen av den infraröda signalen.
- Lägg universal- och originalfjärren med ett avstånd på mellan 20 och 50 mm på ett plant underlag så att de infraröda dioderna ❸ riktas mot varandra.

i Observera:

1. Följande knappar ska inte användas för inlärningsfunktionen: apparatknapparna ❸, MACRO ❸, S-knappen ❹ och EXIT ❻.
2. Under inlärningsprocessen ska du inte släppa knappen på originalfjärren förrän "SUCCESS" eller "LERN ERROR" (fel) kommer upp på LCD-skärmen ❶.
3. Om man inte tryckt på någon av originalfjärrens knappar inom 25 sekunder när "LEARNING" (lär in) visas kommer inlärningsmenyn att avslutas. Det går inte att gå ut ur inlärningsläget genom att trycka på någona av universalfjärrens knappar.
4. När minnet är fullt kommer "LEARN FULL" upp på LCD-skärmen ❶ och inlärningsfunktionen avslutas.
5. Med EXIT-knappen ❻ går du tillbaka till föregående nivå (utom när "LEARN KEY" eller "LEARNING" visas).

Kodinlärningsfunktion

1. Tryck på apparatknappen ❸ för den apparat som universalfjärren ska lära sig en knappkod till.
2. Håll S-knappen ❹ inne i drygt 3 sekunder. "CODE SETUP" kommer upp på skärmen.
3. Använd knappen ▲ eller ▼ ❺ för att välja menyn "LEARN SETUP" (Inläring) och tryck sedan på OK-knappen ❶.
4. "LEARN SET" kommer upp på LCD-skärmen ❶. Tryck sedan på OK-knappen ❶. "LEARN KEY" (Välj knapp) kommer upp på LCD-skärmen ❶.

5. Tryck först på den knapp som ska "läras" på universalfjärrkontrollen. "LEARNING" kommer upp på LCD-skärmen ❶. Universalfjärren väntar nu på den infraröda signalen från originalfjärren.
❶ Observera:
Om visningen inte växlar till "LEARNING" har du valt en knapp med en kod som inte kan läras in.
6. Rikta de båda fjärrkontrollernas infraröda sensorer ❸ mot varandra.
7. Håll nu önskad knapp på originalfjärren inne tills "SUCCESS" eller "LEARN ERROR" kommer upp på universalfjärrrens LCD-skärm ❶.
8. Om "SUCCESS" kommer upp på skärmen ❶ (proceduren lyckades) kan du fortsätta att lära in fler knappar med början från steg 5. Om "LEARN ERROR" kommer upp (proceduren misslyckades) upprepar du proceduren från steg 5.
9. För att avbryta inlärningsprocessen trycker du upprepade gånger på EXIT-knappen ❷ när LEARN SET visas tills standardvisningen kommer tillbaka på LCD-skärmen ❶. När "LEARN KEY" eller "LEARNING" visas kan du bara vänta i 25 sekunder utan att göra något så avslutas menyn.

Ta bort alla knappprogrammeringar för en apparat

1. Tryck på apparatknappen ❸ till den apparat som du vill ta bort alla inlärd knappkoder till.
2. Håll S-knappen ❹ inne i drygt 3 sekunder. "CODE SETUP" kommer upp på skärmen.
3. Med knappen ▲ eller ▼ ❺ väljer du menyn "LEARN SETUP" och trycker sedan på OK-knappen ❶. "LEARN SET" kommer upp på LCD-skärmen ❶.
4. Använd knappen ▲ eller ▼ ❺ för att välja "LEARN CLEAR" (ta bort allt som lärts in) och bekräfta med OK-knappen ❶. "CONFIRM CLEAR" (bekräfta borttagning) kommer upp på LCD-skärmen ❶.
5. Bekräfta med OK-knappen ❶. "SUCCESS" kommer upp på LCD-skärmen ❶. Alla programmeringar för knapparna på den här apparaten försvinner. Därefter avslutas menyn automatiskt.

❶ Observera:

När CONFIRM CLEAR kommer upp på LCD-skärmen kan du avbryta borttagningen med knappen EXIT ❷.

Makro Setup

Med MAKRO-funktionen kan du utföra 16 knappkommandon genom att bara trycka på en enda knapp, dvs. ett antal i förväg sparade kommandon kan utlösas med en MAKRO-knapp. Det finns 4 minnesplatser för makron.

Programmera ett makro

Gör så här för att programmera ett makro:

1. Håll S-knappen ④ inne i drygt 3 sekunder. "CODE SETUP" kommer upp på skärmen.
2. Använd knappen ▲ eller ▼ ⑤ för att välja "MACRO SETUP" och bekräfta med OK-knappen ⑰. "MACRO SETUP 1" kommer upp på skärmen.
3. Med knappen ▲ eller ▼ ⑤ väljer du en minnesplats (MACRO SETUP 1 - 4) och bekräftar med OK-knappen ⑰.
4. "MACRO STEP" kommer upp på LCD-skärmen ①. Tryck nu på de knappar som ska ingå i kommandot i tur och ordning (max. 16). Sekvensen ska börja med en apparatknapp ③.
5. När du lagt in det maximala antalet knappkommandon visas "FULL" på LCD-skärmen ①.
6. Spara inställningen med S-knappen ④. "MACRO SETUP" kommer upp på LCD-skärmen ①.
7. Om du väljer en minnesplats som redan är upptagen när du programmerar in ett makro (steg 3) kommer det gamla makrot att skrivas över.
8. Upprepa proceduren från steg 3 för att skapa fler makron.
9. Med EXIT-knappen ⑥ går du en nivå uppåt i menyn, förutom när du skriver in knappkommandon.

ⓘ **Observera:**

1. Max 16 knappkommandon kan sparas i ett makro. När du skrivit in 16 knappkommandon sparas makrot automatiskt och "FULL" kommer upp på LCD-skärmen ①.
2. Om du vill gå ut ur det här läget utan att spara låter du bara bli att göra något i ca 15 sekunder.
3. I "MACRO STEP" kan du bara gå tillbaka en nivå med S-knappen ④.

Exempel: Du vill spara en kommandoföljd i ett makro. Vi börjar på läget "MACRO STEP".

Önskad kommandoföljd: sätta på teven => växla till AV-ingången => sätta på på DVD-spelaren och börja spela.

I läget "MACRO STEP" knappar du in följande knappkommandon: TV =>

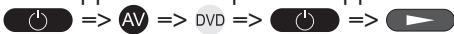

Köra ett makro

Gör så här för att köra ett makro som programmerats in i förväg:

1. Tryck på MACRO-knappen ⑧.
2. Hämta det makro du vill ha (1-4) med motsvarande sifferknapp ⑨. Exempel: Om du vill köra makro 3 trycker du först på MACRO-knappen ⑧ och sedan på sifferknapp "③" inom 5 sekunder.

Ta bort alla makron

Gör så här för att ta bort alla makron som programmerats in:

1. Håll S-knappen ④ inne i drygt 3 sekunder. "CODE SETUP" kommer upp på skärmen.
2. Använd knappen ▲ eller ▼ ⑤ för att välja "MACRO SETUP" och bekräfta med OK-knappen ⑰. "MACRO SETUP 1" kommer upp på skärmen.
3. Använd knappen ▲ eller ▼ ⑤ för att välja "MACRO CLEAR" och bekräfta med OK-knappen ⑰.
4. "CONFIRM CLEAR" (bekräfta borttagning) kommer upp på LCD-skärmen ①. Bekräfta att du vill ta bort alla makron med OK-knappen ⑰. "SUCCESS" kommer upp på LCD-skärmen ①. Alla makron försvinner och menyn avslutas.

📘 **Observera:**

1. När "CONFIRM CLEAR" visas på LCD-skärmen ① kan du avbryta processen genom att trycka på EXIT ⑥.
2. Det går inte att ta bort enstaka makron, bara att skriva över dem.

Favoritkanal

📘 **Observera:**

Med den här funktionen kan du spara sändare som favoriter.

Programmera in favoriter

Gör så här för att spara dina favoritsändare:

1. Tryck på apparatknappen ③ för den apparat du vill spara en favorit på.
2. Håll S-knappen ④ inne i drygt 3 sekunder. "CODE SETUP" kommer upp på skärmen.
3. Använd knappen ▲ eller ▼ ⑤ för att välja "FAV CH SETUP" och bekräfta med OK-knappen ⑰. "FAV CH SETUP 1" kommer upp på skärmen.
4. Med knappen ▲ eller ▼ ⑤ väljer du en minnesplats (FAV CH SETUP 1 - 4) och bekräftar med OK-knappen ⑰.
5. "FAV CH STEP" kommer upp på LCD-skärmen ①. Tryck nu i tur och ordning på knapparna (max. 4) för din favoritkanal.
6. När du kommit upp i maximalt antal knappkommandon visas "FULL" på LCD-skärmen ①.
7. Spara inställningen med S-knappen ④. "FAV CH SETUP" kommer upp på LCD-skärmen ①.
8. Om du väljer en minnesplats som redan är upptagen när du programmerar in favoriter (steg 4) skrivs den gamla favoriten över.
9. Upprepa proceduren för att lägga in fler favoriter.

10. Med EXIT-knappen ⑥ går du tillbaka en nivå i menyn, utom när du skriver in knappkommandon.

❗ **Observera:**

Hur man knappar in kanalnummer kan variera beroende på den valda apparatens modell och märke. Vid flersiffriga kanalnummer kan det hända att du först måste trycka på +/- knappen ⑩.

Hämta favoriter

För att ta fram en favorit som programmerats in i förväg trycker du på FAV/EPG-knappen ⑱ och sedan på den sifferknapp som motsvarar minnesplatsens nummer (1 - 4).

Ta bort alla FAV-kanaler

Gör så här för att ta bort alla favoriter som programmerats in:

1. Håll S-knappen ④ inne i drygt 3 sekunder.
2. Använd knappen ▲ eller ▼ ⑤ för att välja "FAV CH SETUP" och bekräfta med OK-knappen ⑰. "FAV CH SETUP 1" kommer upp på skärmen.
3. Med knappen ▲ eller ▼ ⑤ väljer du "FAV CH CLEAR" och bekräftar med OK-knappen ⑰.
4. "CONFIRM CLEAR" (bekräfta borttagning) kommer upp på LCD-skärmen ①. Bekräfta att du vill ta bort alla favoriter med OK-knappen ⑰. "SUCCESS" kommer upp på LCD-skärmen ①. Alla favoriter försvinner och menyn avslutas.

❗ **Observera:**

1. När "CONFIRM CLEAR" visas på LCD-skärmen ① kan du avbryta processen genom att trycka på EXIT ⑥.
2. Enstaka favoriter kan inte tas bort, bara skrivas över.

Volyminställning

Vol +/-, 🚫 (bortkopplat ljud)

Tryck på knappen VOL + för att öka volymen. Med knappen VOL – sänker du den. För att koppla bort ljudet helt trycker du på 🚫-knappen ⑭. Om du trycker på den igen kommer ljudet tillbaka.

Om du trycker på universalfjärrens knappar VOL +/- ⑮ kommer det i princip att aktivera tevens volym, oavsett vilken apparatknapp ③ du tryckte på tidigare. Det gäller emellertid inte för apparater av typ "AMP" och "DSAT", där man kan utgå från att de har en egen volymreglering.

Användningstips

- ⇒ För att du ska kunna använda universalfjärrkontrollen till en apparat som programmerats till den måste du först trycka på motsvarande apparatknapp ③. Rikta sedan universalfjärren mot apparaten och tryck på önskad knapp.
- ⇒ Använd sifferknapparna ⑨ exakt likadant som du brukar göra på originalfjärren. Innan du knappar in ett tvåsiffrigt nummer kan det hända att du först måste trycka på -knappen ⑩.
- ⇒ Tryck på FAV/EPG-knappen ⑱ för att starta den elektroniska programstyrningen på en apparat som är utrustad med den funktionen.
- ⇒ När du håller S-knappen ④ intryckt visas dagens datum nere till höger på LCD-skärmen ①.
- ⇒ När du håller någon av apparatknapparna ③ intryckt visas den aktiva koden för den här apparaten nere till höger på LCD-skärmen ①.
- ⇒ Med MENU-knappen ⑯ hämtar du dialogrutan för inställningarna till de aktuella apparaterna.

Stäng av alla

Observera:

Med knappen  ALL OFF (stäng av alla) ② kan samtliga apparater stängas av automatiskt. Den här funktionen kan också användas för att sätta på apparater som stängts av igen (beroende på apparat). Då ska du hålla ALL OFF-knappen ② inne ca 5 sekunder. Det fungerar bara under följande förutsättningar:

1. Det finns en synlig förbindelse mellan alla apparater och universalfjärrkontrollen.
2. Den automatiska kodsökningen, sökningen efter märkeskod och MAKRO-funktionen har avaktiveras.
3. Alla apparater måste kunna stängas av med en fjärrkontroll.

För att sätta på alla apparater automatiskt håller du knappen  ② inne igen tills alla apparater sätts på.

Rengöring och förvaring

OBS!

Akta så att det inte kommer in fukt i produkten när den rengörs! Annars kan produkten bli totalförstörd!

- ⇒ Rengör bara produktens utsida med en något fuktig trasa och ett mildt diskmedel.
- ⇒ Förvara alltid produkten på ett ställe som uppfyller kraven i tekniska data.
- ⇒ Ta ut batterierna innan du lägger undan produkten, annars kan den skadas om batterierna skulle börja läcka under förvaringstiden.

Fel/Avhjälpning

Apparaten reagerar inte på universalfjärrkontrollen.

- ⇒ Kontrollera batterierna. De måste ha tillräckligt hög spänning och ligga rätt i facket.
- ⇒ Har du tryckt på rätt apparatknapp ❸ till den här apparaten?
- ⇒ Kontrollera om du programmerat in rätt kod till den apparat som ska styras (se avsnitt "Code Setup").

Universalfjärrkontrollen utför inte mina kommandon på rätt sätt.

- ⇒ Tryck på motsvarande apparatknapp ❸ för att försätta universalfjärren i rätt läge.
- ⇒ Batterierna måste ha tillräckligt hög spänning och ligga rätt i facket.
- ⇒ Du kanske använde en felaktig kod. Starta sökningen efter märkeskod, den automatiska kodsökningen eller skriv in koden direkt (manuellt).

Det går inte att byta sändare med universalfjärrkontrollen.

- ⇒ Tryck på motsvarande apparatknapp ❸ för att försätta universalfjärren i rätt läge.
- ⇒ Om originalfjärren inte har någon "-/-" knapp kan du byta program med knapparna CH+/- ❶ eller sifferknapparna ❹.
- ⇒ Om det ändå inte fungerar kan det bero på att föräldra-kontrollen aktiverats på den apparat som ska styras.

Vissa av universalfjärrens knappar fungerar inte som de ska.

- ⇒ Det kan hända att universalfjärren inte har alla originalfjärrens funktioner.
- ⇒ Du har kanske inte programmerat in den optimala koden. Sök efter en kod som stöder fler funktioner på den apparat som ska styras.

Universalfjärren reagerar inte längre när man trycker på en knapp.

- ⇒ Batterierna måste ha tillräckligt hög spänning och ligga rätt i facket.
- ⇒ Rikta universalfjärrkontrollen mot den apparat som ska styras.

Det syns inget på LCD-skärmen ❶.

- ⇒ Batterierna måste ha tillräckligt hög spänning och ligga rätt i facket.
- ⇒ Kontrasten är kanske för lågt inställd. Öka kontrasten.

Kassering

Apparaten får absolut inte kastas bland hushållssoporna. Produkten faller under den EU-direktiv 2002/96/EC.



Universalfjärrkontroll

- Lämna in universalfjärrkontrollen och dess delar till ett godkänt återvinningsföretag eller till din kommunala avfallshantering för kassering.
- Följ gällande föreskrifter. Kontakta din avfallsanläggning om du har några frågor.

Vanliga/Uppladdningsbara batterier

- Vanliga batterier och uppladdningsbara batterier får inte kastas bland hushållssoporna.
- Batterier kan innehålla giftiga ämnen som skadar miljön. Därför måste alla batterier alltid kasseras enligt gällande, lagstadgade bestämmelser.
- Den som använder någon typ av batterier (uppladdningsbara eller vanliga) är skyldig enligt lag att lämna in dem till ett speciellt insamlingsställe i sin kommun eller stadsdel eller att lämna tillbaka dem till återförsäljaren. Den här bestämmelsen är till för att batterier ska kunna kasseras utan att skada miljön.
- Lämna bara in urladdade batterier för återvinning/destruktion.

Lämna in allt förpackningsmaterial till miljövänlig återvinning.



Tekniska data

Apparater som kan styras:	10
Mått	
L x B x H:	212 x 50 x 23 mm
Vikt:	116 g (utan batterier)
Infraröd diod:	Laserklass 1
Strömförsörjning batterier:	2 st. 1,5 V av typ AAA/ LR03 (micro) (ingår i leveransen)
Drifttemperatur:	+ 5 - +35 °C
Förvaringstemperatur:	-20 - +50 °C
Luftfuktighet:	5 - 90 % (ingen kondensation)

Information om överensstämmelse

Den här apparaten uppfyller de grundläggande kraven och övriga relevanta föreskrifter i EMC-direktiv 2004/108/EC .



Importör

KOMPERNASS GMBH
BURGSTRASSE 21
44867 BOCHUM, GERMANY

www.kompernass.com

Garanti & Service

För den här apparaten lämnar vi tre års garanti från och med inköpsdatum. Den här apparaten har tillverkats med omsorg och genomgått en noggrann kontroll innan leveransen. Var god bevara kassakvittot som köpbevis. Vi ber dig kontakta vår kundtjänst per telefon vid garantifall. Bara då kan du skicka in produkten utan kostnad.

Garantin gäller endast för material- och fabrikationsfel, den täcker inte transportskador, förstlningsdelar eller skador på ömtåliga delar som t ex knappar och batterier.

Produkten är endast avsedd för privat bruk och får inte användas yrkesmässigt. Vid missbruk och felaktig behandling, användande av våld och vid ingrepp som inte gjorts av vår auktoriserade servicefilial upphör garantin att gälla.

Den lagstadgade garantin begränsas inte av denna garanti.

Garantitiden förlängs inte för att man utnyttjat garantin. Det gäller även för utbytta eller reparerade delar. Eventuella skador och brister måste rapporteras så snart apparaten packats upp, senast två dagar efter köpet. När garantitiden är slut kostar det pengar att reparera apparaten.

SE **Kompernass Service Sverige**
Tel.: 0770 93 00 35
e-mail: support.sv@kompernass.com

MANUFACTURER LIST WITH DEVICE CODE LIST



- (DE) Herstellerverzeichnis mit Gerätecodeliste
- (AT)
- (CH)
- (FR) Index des fabricants avec liste des
- (BE) codes appareil
- (IT) Registro produttori con elenco codici
- (MT) apparecchi
- (NL) Register van producenten met lijst van
- (BE) apparaatcodes
- (GB) Manufacturer List with Device Code List
- (IE)
- (FI) Valmistajahakemisto ja laitekoodiluettelo
- (SE) Förteckning över tillverkare med lista över apparatkoder
- (GR) Κατάλογος κατασκευαστή με λίστα
- (CY) κωδικών συσκευών
- (DK) Producentfortegnelse med kodeliste
- (PL) Wykaz producentów z listą kodów urządzeń
- (HU) Gyártók készülékkódját tartalmazó jegyzék
- (HR) Spisak proizvođača sa listom code-ova uređaja
- (SI) Seznam proizvajalcev s kodami aparatov
- (PT) Fabricantes Diretório com lista de códigos de dispositivo

TV

A.R.SYSTEMS	1223	ATORI	1223 1225 1232
ACME	1211	AUCHAN	1212 1219
ACURA	1212 1219	AUDIO TON	1230
ADC	1210		1211 1226 1233
ADMIRAL	1209 1210 1214		1237
	1215	AUDIOSONIC	1211 1212 1213
ADYSON	1211 1225 1226		1216 1218 1223
	1232 1233		1226 1227 1233
AGASHI	1232 1233	AUSIND	1237
AGAZI	1210		1224
AGB	1238	AUTOVOX	1209 1210 1211
AIKO	1211 1212 1219		1224 1226 1233
	1223 1225 1226	AWA	1232 1233
	1232 1233	BAIRD	1226 1233
AIM	1223	BANG & OLUFSEN	1209
AIWA	1193	BASIC LINE	1212 1213 1216
AKAI	1212 1213 1216		1219 1223 1227
	1218 1219 1223		1228 1233
	1226 1227 1231	BASTIDE	1211 1226 1233
	1232 1233 1238	BAUR	1218 1220 1223
AKIBA	1213 1223 1227	BAZIN	1226 1233
	1228	BEKO	1065 1077 1223
AKURA	1210 1213 1219		1237
	1223 1227 1228	BEON	1216 1218 1223
ALARON	1232	BEST	1237
ALBA	1211 1212 1213	BESTAR	1216 1223 1237
	1218 1219 1222	BINATONE	1211 1226 1233
	1223 1225 1227	BLACKTRON	1228
	1232 1237	BLACKWAY	1228
ALCYON	1224	BLUE SKY	1213 1223 1227
ALLORGAN	1226 1233		1228
ALLSTAR	1216 1223	BLUE STAR	1228
AMPLIVISION	1211 1226 1230	BOOTS	1211 1226 1233
	1233 1237	BPL	1223 1228
AMSTRAD	1210 1212 1213	BRANDT	1003 1006 1007
	1219 1223 1227		1229
	1238	BRINKMANN	1223
ANAM	1212	BRIONVEGA	1209 1216 1218
ANGLO	1212 1219		1223
ANITECH	1210 1212 1219	BRITANNIA	1211 1225 1226
ANSONIC	1223 1224		1232 1233
	1212 1219 1221	BRUNS	1209
ARC EN CIEL	1223 1236 1237	BSR	1217
	1229	BTC	1213 1227
ARCAM	1225 1226 1232	BUSH	1034 1180 1184
ARCAM DELTA	1233		1193 1212 1213
	1211		1214 1216 1217
ARISTONA	1216 1218 1221		1218 1219 1222
	1223 1231	BUSH	1223 1226 1227
ARTHUR MATRIN	1230		1228 1233
ASA	1209 1215	CAPSONIC	1210
ASBERG	1216 1223 1224	CARENA	1223
ASTRA	1212	CARREFOUR	1222
ASUKA	1210 1211 1213	CASCADE	1212 1219 1223
	1225 1226 1227	CATHAY	1216 1218 1223
	1228 1232 1233	CCE	1233
ATLANTIC	1211 1216 1218	CENTURION	1216 1218 1223
		CENTURY	1209
		CGE	1217 1224 1237

CIMLINE	1212 1219 1227	ELBE-SHARP	1238
CITY	1212 1219	ELCIT	1209 1238
CLARIVOX	1218	ELECTRO TECH	1212
CLATRONIC	1210 1211 1212	ELEKTRA	1228
	1213 1216 1219	ELIN	1211 1216 1218
	1223 1224 1226		1219 1223 1225
	1227 1233 1237		1232
CMS	1232	ELITE	1213 1216 1223
CMS HIGHTEC	1233		1227
CONCORDE	1212 1219	ELMAN	1217
CONDOR	1221 1216 1219	ELTA	1212 1219 1232
	1223 1225 1228	EMERSON	1209 1223 1237
	1232 1237	EMPEROR	1228
CONTEC	1211 1212 1219	ERRES	1216 1218 1221
	1222 1225 1232		1223
CONTINENTAL	1229	ESC	1233
EDISON		ETRON	1212
COSMEL	1212 1219	EUROFEEL	1233
CROSLEY	1209 1217 1224	EURO-FEEL	1210
CROWN	1212 1216 1218	EUROLINE	1218
	1219 1223 1224	EUROMAN	1228 1232 1233
	1237		1237
CS ELECTRONICS	1211 1213 1225	EUROMANN	1210 1211 1216
	1227 1232		1223 1225 1226
CYBERTRON	1213 1227	EUROPHON	1211 1216 1217
	1018 1035 1066		1223 1226 1232
DAEWOO	1240 1182 1192		1233 1238
DAEWOO	1194 1211 1212	EXPERT	1230
	1216 1219 1223	EXQUISIT	1223
	1225 1226 1227	FENNER	1212 1219
	1232 1233	FERGUSON	1031 1060 1218
DAINICHI	1213 1225 1227	FIDELITY	1211 1214 1223
	1232		1225 1232
DANSAI	1210 1216 1218	FILSAI	1233
	1223 1225 1232	FINLANDIA	1214
DANTAX	1233	FINLUX	1209 1211 1216
	1218 1237		1217 1218 1223
	1223		1224 1226 1233
DAWA	1212 1219		1238
DAYTRON	1214	FIRST LINE	1211 1212 1216
DE GRAAF	1211 1216 1218	FIRSTLINE	1219 1223 1225
DECCA	1223 1226 1233		1226 1232 1233
DESMET	1238	FISHER	1209 1211 1217
	1216 1218 1223		1222 1226 1233
	1223		1237
DIAMANT	1232	FLINT	1216 1223 1227
DIAMOND	1212 1216 1218	FORMENTI	1209 1211 1217
DIXI	1219 1223 1233		1218 1224 1225
DTS	1212 1219		1232
	1211 1217 1223	FORMENTI-	1232
DUAL	1226 1233	PHOENIX	
DUAL-TEC	1211 1212 1217	FORTRESS	1209
	1226	FRABA	1223 1237
DUMONT	1209 1211 1226	FRIAC	1237
	1233	FRONTECH	1210 1212 1214
DUX	1218		1215 1219 1233
DYNATRON	1216 1218 1223	FUJITSU	1226 1233
ELBE	1223 1227 1233	FUJITSU GENERAL	1233
	1236 1237 1238	FUNAI	1210

GALAXI	1223		1218 1219 1222
GALAXIS	1223 1237		1223 1227
GBC	1212 1217 1219	HISAWA	1213 1227 1228
	1227		1230
GEANT CASINO	1230	HITACHI	1058 1061 1240
GEC	1211 1215 1216		1238 1211 1214
	1218 1223 1226		1215 1217 1222
	1233 1238		1223 1226 1233
GELOSO	1212 1214 1217	HORNYPHON	1216
	1219	HORNYPHONE	1223
GENERAL	1212 1219	HOSHAI	1213 1227
TECHNIC		HUANYU	1211 1225 1232
GENEXXA	1213 1215 1216	HYGASHI	1211 1225 1226
	1223 1227		1232 1233
GIANT	1233	HYPER	1211 1212 1217
GOLDHAND	1232		1219 1225 1226
GOLDLINE	1223		1232 1233
GOLDSTAR	1211 1212 1214	HYPSON	1210 1211 1216
	1216 1217 1218		1218 1223 1226
	1219 1223 1225		1228 1230 1233
	1226 1232 1233	IBERIA	1223
GOLDSTAR	1234 1237	ICE	1210 1211 1212
GOODMANS	1203 1210 1212		1213 1216 1219
	1216 1218 1219		1223 1225 1226
	1222 1223 1226		1227 1232 1233
	1231 1233 1234	ICES	1225 1227 1232
GOODMANS	1238 1240	IMPERIAL	1215 1216 1217
GORENJE	1237		1223 1224 1237
GPM	1213 1227	INDIANA	1216 1218 1223
GRAETZ	1215	INGELEN	1215
GRANADA	1211 1214 1216	INGERSOL	1212 1219
	1218 1221 1222	INNO HIT	1211 1212 1213
	1223 1224 1226		1216 1218 1219
	1230 1233 1238		1223 1224 1226
GRANDIN	1212 1213 1218		1227 1233 1234
	1228		1238
GRONIC	1233	INNOVATION	1210 1212
GRUNDIG	1010 1075 1200	INTERACTIVE	1237
	1223 1224 1231	INTERBUY	1212 1219
	1237	INTERFUNK	1209 1215 1216
HALIFAX	1210 1211 1225		1218 1221 1223
	1226 1232 1233		1237
HAMPTON	1211 1225 1226	INTERNATIONAL	1232
	1232 1233	INTERVISION	1210 1211 1223
HANSEATIC	1211 1212 1216		1226 1227 1228
	1217 1218 1219		1233 1237
	1223 1226 1228	IRRADIO	1212 1213 1216
	1233 1236 1237		1218 1219 1223
HANTAREX	1212 1219 1223		1224 1227 1234
	1238	ISUKAI	1213 1223 1227
HANTOR	1223		1228
HARWOOD	1219 1223	ITC	1211 1217 1226
HCM	1210 1211 1212		1233
	1219 1223 1226	ITS	1213 1216 1223
	1227 1228 1233		1225 1227 1228
HEMA	1219 1226 1233		1232
HIGASHI	1232	ITT	1212 1215
HILINE	1223	ITV	1212 1218 1223
HINARI	1212 1213 1216	JVC	1216 1222 1227

KAISUI	1211 1212 1213		1233
	1219 1223 1225	MARANTZ	1216 1218 1223
	1226 1227 1228	MARELLI	1209
	1232 1233	MARK	1216 1218 1219
KAMOSONIC	1211		1223 1225 1226
KAMP	1211 1225 1232		1232 1233
KAPSCH	1215	MASUDA	1233
KARCHER	1211 1212 1218	MATSUI	1238 1211 1212
	1223 1228 1237		1214 1216 1218
KAWASHO	1232		1219 1222 1223
KENDO	1214 1223 1237		1226 1231 1233
KENNEDY	1217	MEDIATOR	1216 1218 1221
KIC	1233		1223 1231
KINGSLEY	1211 1225 1232	MEDION	1210 1212 1223
KNEISSEL	1223 1236 1237	M-ELECTRONIC	1219 1223 1225
KOLSTER	1216 1223		1226 1232 1233
KONKA	1213 1227	MELVOX	1230
KORPEL	1216 1218 1223	MEMOREX	1212 1219
KORTING	1209 1237	MEMPHIS	1212 1219
KOSMOS	1223	MERCURY	1219 1223
KOYODA	1212	METZ	1209
KTV	1211 1233	MICROMAXX	1210 1212
KYOTO	1232 1233	MICROSTAR	1210 1212
LASAT	1237	MINERVA	1224 1238
LENCO	1212 1219	MINOKA	1216 1223
LENOIR	1211 1212 1219	MITSUBISHI	1209 1216 1222
LEYCO	1210 1216 1218		1223
	1223	MIVAR	1211 1224 1225
LG	1234 1237 1233		1232 1233 1234
	1195 1211 1212		1235 1236 1237
	1214 1216 1217		1238 1239
	1218 1219 1223	MOTION	1224
	1225 1226 1232	MTC	1232 1237
LIESENK	1218	MULTI SYSTEM	1218
LIESENKOTTER	1223	MULTITECH	1211 1212 1214
LIFE	1210 1212		1217 1218 1219
LIFETEC	1210 1212 1219		1223 1225 1226
	1223 1227		1232 1233 1237
LLOYDS	1219	MURPHY	1211 1225 1232
LOEWE	1014 1055 1223	NAONIS	1214
	1236 1237 1238	NEC	1222 1233
LOEWE OPTA	1209 1216 1218	NECKERMANN	1209 1211 1214
LUMA	1214 1218 1219		1216 1218 1220
	1223		1223 1226 1231
LUMATRON	1214 1216 1218		1233 1237
	1223 1226 1233	NEI	1216 1218 1223
LUX MAY	1216	NEUFUNK	1219 1223 1231
LUXOR	1211 1214 1233	NEW TECH	1212 1216 1219
	1234		1223 1226 1231
M ELECTRONIC	1211 1212 1215	NEW WORLD	1213 1227
	1216 1218	NEWTECH	1233
MAGNADYNE	1209 1217 1218	NICAMAGIC	1211 1225 1232
	1238	NIKKAI	1210 1211 1213
MAGNAFON	1211 1224 1225		1216 1218 1219
	1232 1238		1222 1223 1225
MAGNUM	1210 1212		1226 1227 1232
MANDOR	1210		1233
MANESTH	1210 1211 1216	NOBLIKO	1211 1224 1225
	1218 1223 1226		1232

NOKIA	1215		1188 1189 1190
NORDIC	1233		1191 1196 1197
NORDMENDE	1209 1215 1216		1209 1211 1216
NORDVISION	1218		1217 1218
NOVATRONIC	1223	PHOENIX	1209 1216 1218
OCEANIC	1215 1230		1223 1225 1232
OKANO	1223 1237		1237
ONCEAS	1211	PHONOLA	1209 1216 1218
ONWA	1227		1221 1223 1225
OPERA	1223		1231 1232
ORBIT	1216 1223	PIONEER	1215 1216 1218
ORION	1062 1203 1212		1223 1237
	1216 1218 1219	PLANTRON	1210 1216 1219
	1223 1238		1223
ORLINE	1223 1227	PLAYSONIC	1226 1233
ORSOWE	1238	POPPY	1212 1219
OSAKI	1210 1211 1213	PRANDONI-	1214 1224 1238
	1223 1226 1227	PRINCE	
	1233	PRECISION	1211 1226 1233
OSIO	1234	PRIMA	1212 1215 1219
OSO	1213 1227	PROFEX	1212 1219
OSUME	1222 1227	PROFI-TRONIC	1216 1223
OTTO VERSAND	1211 1216 1217	PROLINE	1216 1221 1223
	1218 1220 1222	PROSONIC	1211 1218 1223
	1223 1226 1231		1225 1232 1233
	1233 1238		1237
PAEL	1211 1225 1232	PROTECH	1210 1211 1212
PALLADIUM	1211 1220 1223		1216 1217 1218
	1226 1231 1233		1233
	1237	PROVISION	1218 1223 1240
PALSONIC	1233	PYE	1216 1218 1221
PANAMA	1210 1211 1212		1223 1231
	1219 1223 1225	PYMI	1212 1219
	1226 1232 1233	QUANDRA VISION	1230
PANASONIC	1004 1013 1020	QUELLE	1210 1211 1216
	1024 1026 1044		1217 1218 1220
	1050 1057 1073		1222 1223 1226
	1185 1198 1215		1233 1234
	1223 1238	QUESTA	1222
PANAVISION	1223	RADIALVA	1223 1227
PATHE CINEMA	1211 1217 1225	RADIOLA	1216 1218 1221
	1230 1232 1236		1223 1231 1233
	1237	RADIOMARELLI	1209 1223 1238
PATHE MARCONI	1229	RADIOSHACK	1223
PAUSA	1212 1219	RADIOTONE	1216 1219 1223
PERDIO	1223 1232		1237
PERFEKT	1223	RECOR	1223
PHILCO	1209 1217 1223	REDSTAR	1223
	1224 1237	REFLEX	1223
PHILHARMONIC	1211 1226 1233	REVOX	1216 1218 1223
PHILIPS	1002 1005 1009		1237
	1012 1016 1019	REX	1210 1214 1215
	1021 1022 1023	RFT	1209 1236 1237
	1029 1033 1036	RHAPSODY	1232
	1037 1038 1041	R-LINE	1216 1218 1223
	1042 1045 1052	ROADSTAR	1193 1210 1212
	1059 1069 1076		1213 1219 1227
	1231 1221 1223	ROBOTRON	1209
	1181 1186 1187	ROWA	1232 1233

ROYAL LUX	1237	1306 1308 1309
RTF	1209	1310 1290 1291
SABA	1006 1060 1068	1292 1293 1294
	1172 1209 1215	SINGER 1209 1217 1230
	1238	SINUDYNE 1209 1217 1218
SAISHO	1210 1211 1212	1220 1223 1238
	1219 1226 1233	SKANTIC 1215
	1238	SOLAVOX 1215
SALORA	1214 1215 1217	SONITRON 1226 1233 1237
	1234 1238	SONOKO 1210 1211 1212
SAMBERS	1224 1238	1216 1218 1219
SAMSUNG	1039 1043 1056	1223 1226 1228
	1063 1070 1237	1233
	1234 1201 1210	SONOLOR 1215 1220 1230
	1211 1212 1216	SONTEC 1216 1218 1223
	1218 1219 1223	1237
	1225 1226 1231	SONY 1000 1001 1008
	1232 1233	1011 1015 1025
SANDRA	1211 1225 1226	1030 1040 1054
	1232 1233	1071 1199 1202
SANSUI	1216 1223	1212 1220 1222
SANYO	1049 1211 1217	SOUND & VISION 1213 1227
	1219 1222 1225	SOUNDWAVE 1216 1218 1223
	1226 1232 1233	STANDARD 1211 1212 1213
	1236 1237	1216 1219 1223
SBR	1218 1221 1223	1226 1227 1233
	1231	STAR LITE 1219 1223
SCHAUBLORENTZ	1215	STARLIGHT 1218
SCHNEIDER	1211 1213 1216	STENWAY 1227 1228
	1217 1218 1221	STERN 1214 1215
	1223 1226 1227	STRATO 1219 1223
	1231 1233	STYLANDIA 1233
SEG	1210 1211 1217	SUNKAI 1212 1227
	1218 1219 1222	SUNSTAR 1219 1223
	1223 1225 1226	SUNWOOD 1212 1216 1219
	1232 1233	1223
SEI	1220 1223 1238	SUPERLA 1211 1225 1232
SEI-SINUDYNE	1209 1215 1238	1233 1238
SELECO	1214 1215 1217	SUPERTECH 1219 1223 1225
SENCORA	1212 1219	1231 1232
SENTRA	1219 1227	SUPRA 1212 1219
SERINO	1232	SUSUMU 1213
SHARP	1017 1028 1048	SUTRON 1212 1219
	1051 1072 1222	SYDNEY 1211 1225 1226
	1238	1232 1233
SIAREM	1209 1217 1223	SYSLINE 1218
	1238	SYTONG 1225 1232
SIERRA	1216 1221 1223	TANDY 1211 1213 1215
	1231	1226 1227 1233
SIESTA	1237	TARGA 1273 1274 1275
SILVA	1225 1232	1276 1277 1278
SILVER	1222	1302 1304 1305
SILVERCREST	1270 1271 1273	1307 1284 1285
	1274 1275 1276	1286 1287 1288
	1277 1278 1279	1289
	1280 1281 1282	TASHIKO 1211 1214 1222
	1283 1295 1296	1225 1226 1232
	1297 1298 1299	1233
	1300 1301 1303	TATUNG 1193 1211 1216

	1218 1223 1226	UHER	1215 1216 1223
	1233 1238		1224 1237
TCM	1204 1205 1206	ULTRAVOX	1209 1211 1217
	1207 1208 1210		1223 1225 1232
	1212 1241 1242	UNIC LINE	1223
	1243 1244 1245	UNITED	1218
	1246 1247 1248	UNIVERSUM	1210 1216 1217
	1249 1250 1251		1218 1220 1222
	1252 1253 1254		1223 1224 1226
	1255 1256 1257		1233 1234 1237
	1258 1259 1260	UNIVOX	1223
	1261 1262 1263	VESTEL	1214 1215 1216
	1264 1265 1266		1217 1218 1223
	1267 1268		1226 1233
TEAC	1223 1233	VEXA	1212 1218 1219
TEC	1211 1212 1217		1223
	1219 1226 1233	VICTOR	1216
TEDELEX	1233	VIDEOLOGIC	1232
TELEAVIA	1229	VIDEOL-	1211 1213 1225
TELECOR	1223 1226 1227	GIQUE	1226 1227 1232
	1233		1233
TELEFUNKEN	1216 1223	VIDEOSYSTEM	1216 1223
TELEGAZI	1223 1227	VIDEOTECHNIC	1225 1226 1232
TELEMEISTER	1223		1233
TELESONIC	1223	VISIOLA	1211 1225 1232
TELESTAR	1223	VISION	1216 1223 1233
TELETECH	1212 1218 1219	VORTEC	1216 1218 1223
	1223	VOXSON	1209 1214 1215
TELETON	1211 1222 1226		1216 1223 1224
	1233	WALTHAM	1211 1223 1226
TELEVIDEON	1225 1232		1233
TELEVISIO	1230	WATSON	1216 1218 1223
TENSAI	1212 1213 1216		1227
	1219 1223 1226	WATT RADIO	1211 1217 1225
	1227 1233		1232
TESMET	1216	WEGA	1209 1222 1223
TEVION	1210 1212	WEGAVOX	1219
TEXET	1211 1219 1226	WELTBlick	1216 1218 1223
	1232 1233		1233
THOMSON	1003 1006 1032	WESTON	1217
	1060 1067 1172	WHITE WES-	1211 1218 1223
	1211 1216 1223	TINGHOUSE	1225 1232
	1229	WINDSTAR	1228
THORN	1218 1223 1240	XRYPTON	1223
TOKAI	1216 1223 1226	YAMISHI	1223 1226 1227
	1233		1228 1233
TOKYO	1211 1225 1232	YOKAN	1223
TOMASHI	1228	YOKO	1210 1211 1212
TOSHIBA	1027 1046 1047		1213 1216 1218
	1053 1064 1074		1219 1223 1226
	1090 1233 1183		1227 1232 1233
	1193 1203 1222		1237
TOWADA	1215 1217 1233	YORX	1213 1227
TRAKTON	1233	ZANUSSI	1214 1226 1233
TRANS CONTINENS	1223 1226 1233		
TRANTEC	1232		
TRIDENT	1226 1233 1238		
TRISTAR	1227		
TRIUMPH	1223 1231 1238		

Digital TV

Philips	1173 1176 1178
Samsung	1177
Sony	1174 1175 1179

HT Projector

Mitsubishi	1170
Panasonic	1161
Philips	1167
Sanyo	1160
Sharp	1162
Sony	1158 1159
Toshiba	1169

LCD Projection TV

Sharp	1131
Sony	1108
Toshiba	1130

LCD TV

Bush	1101
Daewoo	1106
Denver	1096
Goodmans	1123
Hitachi	1089
JVC	1132
LG	1081 1084 1094 1095 1098 1105 1110 1111 1114 1118 1126 1136 1168
Matsui	1133
Panasonic	1091 1102 1112
Philips	1078 1079
Samsung	1080 1082 1083 1087 1093 1097 1104 1113 1116 1121
Sharp	1092 1103 1109 1115 1119 1120 1122 1127 1128
Sony	1085 1086 1088 1107 1117
Toshiba	1099 1100 1124
Viewsonic	1125 1129

LCD TV/Radio**Tuner Combo**

Philips	1078
---------	------

Plasma Display

Hitachi	1139 1144
Panasonic	1137 1147
Philips	1134 1152

Pioneer	1141 1146 1149 1151
Samsung	1150

Plasma TV

LG	1136
Philips	1142
Samsung	1135
Toshiba	1153

Plasma TV Monitor

Daewoo	1138
Hitachi	1154
JVC	1155
LG	1140 1148
Philips	1143 1156
Thomson	1145 1157

Projection TV

Hitachi	1171
LG	1164 1168
Pioneer	1163
Samsung	1166
Telefunken	1165

TV/Tuner

Philips	1079
---------	------

DVD

AIWA	2049 2175
AKAI	2139
AKURA	2153
ALBA	2015 2023 2050
BEST BUY	2152
BRANDT	2013 2040 2146
BUSH	2025 2050 2051 2122 2124 2130 2147 2151
CAMBRIDGE AUDIO	2149
CENTREX	2154
CGV	2149
CLASSIC	2144
CLATRONIC	2151
CONIA	2147
C-TECH	2150
CYBERHOME	2003 2029 2032 2046
DAEWOO	2030 2109 2115 2127
DANSAI	2070
DAYTEK	2005 2026
DEC	2151
DENON	2061 2063 2068
DENVER	2151 2153

DENZEL	2148	NU-TEC	2147
DIAMOND	2149 2150	ONKYO	2141 2146 2155
DK DIGITAL	2042 2159	ORAVA	2151
DUAL	2148	ORION	2069 2122
DVX	2150	ORITRON	2140
EASY HOME	2152	P&B	2151
ECLIPSE	2149	PACIFIC	2150
ELTA	2045	PANASONIC	2014 2016 2039
ELTAX	2157		2111 2117 2131
ENZER	2148		2162 2166 2167
FINLUX	2149		2176
GERICOM	2054	PHILIPS	2000 2006 2027
GLOBAL SOLUTIONS	2150		2034 2037 2043
GLOBAL SPHERE	2150		2060 2108 2125
GOLDSTAR	2017		2142 2146 2155
GOODMANS	2056 2151 2154		2158
GRAETZ	2148	PIONEER	2007 2008 2011
GRUNDIG	2048 2143 2154		2035 2057 2138
H&B	2151		2172
HAAZ	2149 2150	PROLINE	2154
HIMAX	2152	PROVISION	2151
HITACHI	2012 2058 2145	RAITE	2148
	2148 2152 2168	REDSTAR	2153
	2181	REOC	2150
INNOVATION	2140 2145	ROADSTAR	2066 2151
JVC	2020 2052 2118	ROWA	2147 2154
	2119 2146 2160	SABA	2013 2040
KENWOOD	2047 2067 2171	SABAKI	2150
KINGAVON	2151	SAMSUNG	2012 2019 2112
KISS	2148		2114 2116 2165
KODA	2151	SANSUI	2149 2150
KXD	2152	SANYO	2036 2044 2123
LAWSON	2150		2161 2170
LENCO	2151	SCANMAGIC	2001
LG	2017 2024 2031	SCHNEIDER	2140
	2126 2169	SCIENTIFIC LABS	2150
LIFE	2140	SCOTT	2021
LIFETEC	2140 2145 2189	SEG	2015 2033 2148
LIMIT	2150		2150
LOEWE	2055	SHARP	2038 2113 2120
LOGICLAB	2150	SIGMATEK	2152
LUXOR	2154	SILVA	2153
MAGNAVOX	2146 2151 2155	SILVERCREST	2183 2184 2186
MAGNUM	2145		2185 2195 2196
MARANTZ	2060 2064 2065		2205 2218 2219
	2142		2222 2223 2224
			2225 2226 2227
MATSUI	2040 2071	SINGER	2149 2150
MEDION	2140 2145 2189	SKYMASTER	2033 2144 2150
METZ	2138	SKYWORTH	2153
MICO	2149	SM ELECTRONIC	2150
MICROMAXX	2140 2145	SONY	2004 2009 2010
MICROMEDIA	2146		2018 2022 2028
MICROSTAR	2140 2145		2041 2110 2156
MIZUDA	2151 2152		2164 2173 2174
MONYKA	2148	SOUNDMASTER	2150
MUSTEK	2001 2144 2163	SOUNDMAX	2150
MX ONDA	2149	STANDARD	2150
NAIKO	2154	STAR CLUSTER	2150
NEUFUNK	2148		

STARMEDIA	2151
SUPERVISION	2150
SYNN	2150
TARGA	2185 2186 2197 2198 2199 2200 2201 2202 2203 2204 2206 2207 2208 2209 2210 2211 2212 2213 2214 2215 2216 2217 2220 2221 2193 2194
TCM	2132 2134 2135 2136 2137 2140 2145 2177 2178 2179 2180 2187 2188 2189 2190 2191 2192
TEAC	2062 2138 2147 2150
TEC	2153
TEVION	2140 2145 2150 2189
THOMSON	2013 2128
TOKAI	2148 2153
TOSHIBA	2002 2121 2129 2146 2155
TRUVISION	2152
WHARTFEDALE	2149 2150
XLOGIC	2150
YAKUMO	2154
YAMADA	2053 2154 2182
YAMAKAWA	2148
YUKAI	2001
ZENITH	2146 2155

DVD Recorder

JVC	2085 2086 2087 2088
LG	2095
Panasonic	2081 2090 2092
Philips	2079 2080 2089 2091 2093 2094
Samsung	2075 2099 2107
Sony	2072 2073 2074 2076 2077 2078 2082 2083 2084
TCM	2133
Toshiba	2096 2097 2098
Yukai	2100

SAT/DVD

Humax	2059
-------	------

DVD-DVR

Panasonic	2081 2090
-----------	-----------

Philips	2101 2105
Pioneer	2102 2103 2104
Samsung	2106
Toshiba	2096

VCR

ADELSOUND	3041
ADYSON	3046
AIWA	3040 3044 3045 3082 3086 3087 3088
AKAI	3043 3045 3087
AKIBA	3046 3093
AKURA	3045 3046 3087 3093
ALBA	3040 3043 3046 3047 3088 3089 3090 3093
AMBASSADOR	3043 3090
AMSTRAD	3040 3046 3047 3086
ANITECH	3046 3093
ANSONIC	3041
ASA	3044 3091 3092
ASUKA	3040 3044 3046 3086 3091 3092 3093
AUDIOSONIC	3047
AUDIOTON	3043
BAIRD	3040 3045 3047 3086 3087 3089
BASIC LINE	3043 3046 3047 3088 3089 3090 3093
BAUR	3092
BESTAR	3043 3045 3047 3089 3090
BLACK PAN- THER LINE	3047 3089
BLAUPUNKT	3029 3042 3092
BLUE SKY	3044
BONDSTEC	3043 3046 3090
BRANDT	3045
BUSH	3040 3046 3047 3064 3074 3082 3088 3089 3093
CASIO	3040
CATHAY	3047
CATRON	3043 3090
CGE	3040 3045 3086 3087
CIMLINE	3046 3088 3093
CLATRONIC	3043 3046 3090
CONDOR	3043 3047 3089 3090
CROWN	3043 3046 3047 3089 3090 3093
DAEWOO	3028 3043 3047

	3050 3056 3073		3092
	3075 3089 3090	HANTOR	3043
DANSAI	3046 3047 3093	HARWOOD	3046
DANTAX	3088	HCM	3046 3093
DAYTRON	3047 3089	HINARI	3041 3045 3046
DE GRAAF	3092		3047 3088 3093
DECCA	3040 3045 3086	HISAWA	3088
	3087 3092	HITACHI	3021 3040 3041
DENKO	3046		3045 3065 3086
DIAMANT	3044		3087 3092
DUAL	3040 3045 3047	HYPSON	3046 3047 3088
	3087 3092		3093
DUMONT	3040 3086 3092	IMPEGO	3043 3090
ELBE	3047	IMPERIAL	3040 3086
ELCATECH	3046	INGERSOL	3041
ELSAY	3046	INNO HIT	3043 3046 3047
ELTA	3046 3047 3093		3089 3090 3092
EMERSON	3046		3093
ESC	3043 3047 3089	INNOVATION	3029 3088 3094
ETZUKO	3046 3093	INTERBUY	3044 3046 3091
EUROPHON	3043	INTERFUNK	3092
FERGUSON	3040 3045 3087	INTERVISION	3040 3044 3047
FIDELITY	3040 3046 3086		3086
FINLANDIA	3040 3092	IRRADIO	3044 3046 3091
FINLUX	3040 3086 3087		3093
	3092	ITT	3045 3087
FIRST LINE	3088 3091 3093	ITV	3043 3044 3047
FIRSTLINE	3044 3046		3089 3091
FISHER	3043	JVC	3009 3027 3045
FLINT	3088		3061 3062 3087
FORMENTI/	3092	KAISUI	3046 3093
PHOENIX		KARCHER	3092
FROTECH	3043 3090	KENDO	3044 3046 3088
FUJITSU	3040 3086		3089 3090
FUNAI	3040 3086	KENWOOD	3045 3087
GALAXY	3040 3086	KORPEL	3046 3093
GBC	3043 3090 3093	KYOTO	3046
GEC	3092	LENCO	3089
GELOSO	3093	LEYCO	3046 3093
GENERAL	3043 3090	LG	3013 3019 3040
GENERAL	3029 3088		3044 3057 3060
TECHNIC			3076 3086 3091
GOLDHAND	3046 3093	LIFETEC	3029 3088 3094
GOLDSTAR	3040 3044 3086	LOEWE	3029
	3091	LOEWE OPTA	3041 3042 3044
GOODMANS	3040 3043 3044		3091 3092
	3046 3047 3085	LOGIK	3041 3046 3093
	3086 3089 3090	LUMATRON	3047 3089
	3091 3093	LUXOR	3046
GRAETZ	3045 3087	M ELECTRONIC	3086
GRANADA	3040 3042 3044	MAGNUM	3094
	3092	MANESTH	3046 3093
GRANDIN	3040 3043 3044	MARANTZ	3042 3092
	3046 3047 3086	MARK	3047
	3089 3090 3091	MATSUI	3040 3041 3044
	3093		3088 3091
GRUNDIG	3042 3081 3092	MEDIATOR	3092
	3093	MEDION	3029 3088 3094
HANSEATIC	3044 3047 3091	M-ELECTRONIC	3040 3044

MEMOREX	3040 3044 3086 3091	RADIALVA	3044 3046
MEMPHIS	3046 3093	RADIOLA	3092
METZ	3029 3042	REX	3045 3087
MICROMAXX	3029 3088 3094	RFT	3043 3046 3090 3092
MICROSTAR	3029 3088 3094	ROADSTAR	3044 3046 3047 3082 3089 3091 3093
MIGROS	3040 3086	ROYAL	3046
MITSUBISHI	3086 3092	SABA	3045 3087
MULTITECH	3040 3043 3046 3086 3090 3092 3093	SAISHO	3041 3088 3093
MURPHY	3040 3086	SAMSUNG	3000 3032 3048 3053 3055 3058 3083 3094
NATIONAL	3029	SAMURAI	3045 3046 3090
NEC	3045 3087	SANSUI	3087
NECKERMANN	3042 3045 3087 3092	SANWA	3041
NEI	3092	SANYO	3066
NESCO	3040 3046 3093	SAVILLE	3047
NIKKAI	3043 3046 3047 3090	SBR	3092
NOKIA	3045 3047 3087	SCHAUB LO- RENZ	3040 3045 3086 3087
NORDMENDE	3045 3087	SCHNEIEDER	3040 3044 3046 3047 3086 3088 3089 3090 3091 3092 3093
OCEANIC	3040 3045 3086 3087	SEG	3046 3047 3093
OKANO	3046 3047 3088	SEI-SINUDYNE	3041 3092
ORION	3041 3064 3085 3088	SELECO	3043 3044 3045 3087
ORSON	3040 3086	SENTRA	3043 3046 3090
OSAKI	3040 3044 3046 3086 3091 3093	SENTRON	3046 3093
OTTO VERSAND	3092	SHARP	3001 3020 3054
PALLADIUM	3041 3042 3044 3045 3046 3087 3091 3093	SHINTOM	3046 3093
PANASONIC	3002 3007 3010 3011 3016 3017 3025 3029 3033 3052 3059 3079	SHIVAKI	3044 3091
PATHE CINEMA	3041	SHORAI	3041
PATHE MARCONI	3045 3087	SIEMENS	3042 3044 3091
PERDIO	3040 3086	SILVA	3044 3091
PHILCO	3046	SILVER	3047
PHILIPS	3006 3008 3014 3022 3024 3026 3030 3034 3035 3042 3049 3067 3068 3069 3070 3071 3072 3077 3078 3092	SILVERCREST	3102 3103 3104 3106
PHONOLA	3092	SINUDYNE	3041 3092
PIONEER	3092	SOLAVOX	3090
PORTLAND	3043 3047 3089 3090	SOLOVOX	3043
PRINZ	3040 3086	SONNECLAIR	3046
PROFEX	3093	SONOKO	3047 3089
PROLINE	3040 3086	SONTEC	3044 3091
PROSONIC	3040 3047 3088	SONY	3003 3004 3005 3018 3031 3036 3051 3080 3084
PYE	3006 3092	SOUNDWAVE	3044
QUELLE	3042 3086 3092	STANDARD	3047 3089
		STARLITE	3044
		STERN	3047
		SUNKAI	3088
		SUNSTAR	3040 3086
		SUNTRONIC	3040 3086
		SUNWOOD	3046 3093
		SUPRA	3044

SYMPHONIC	3040 3046	COMCRYPT	4026
TAISHO	3041 3088	CRYPTOVISION	4004
TANDBERG	3047	FIDELITY	4000
TARGA	3105 3104	FILMNET	4026
TASHIKO	3040 3044 3086	FILMNET	4005 4020
TATUNG	3040 3045 3082	CABLECRYPT	
	3086 3087 3092	FILMNET COM-	4005
TCM	3029 3037 3038	CRYPT	
	3039 3088 3094	FINLUX	4007
	3095 3096 3097	FOXTEL	4028
	3098 3099 3100	FRANCE TELECOM	4022 4027
	3101	FREEBOX	4029
TEAC	3040 3045 3047	GEC	4003
TEC	3043 3046 3047	GENERAL INT-	4018 4025
	3090	RUMENT	
TECHNICS	3029	GOODING	4006
TELEAVIA	3045 3087	GRUNDIG	4000 4006
TELEFUNKEN	3045 3087	HIRSCHMANN	4007
TELETECH	3046 3047	ITT NOKIA	4007
TENOSAL	3046 3093	JERROLD	4008 4014 4016
TENSAI	3040 3041 3044		4018 4025
	3046 3086 3091	JVC	4006
	3093	MACAB	4027
TEVION	3029 3088 3094	MASPRO	4006
THOMSON	3012 3045 3087	MATSUI	4006
THORN	3044 3045 3087	MINERVA	4006
TOKAI	3044 3045 3046	MNET	4026
	3091 3093	M-NET	4020
TONSAI	3093	MOVIE TIME	4013
TOSHIBA	3015 3023 3045	MR ZAPP	4027
	3063 3074 3085	MULTICHOICE	4026
	3087 3092	NOKIA	4007
TOWADA	3046 3093	NOOS	4027
TOWIKA	3046 3093	PALLADIUM	4006
TVA	3043 3090	PHILIPS	4006 4015 4022
UHER	3044 3091		4027
ULTRAVOX	3047	PIONEER	4000 4009 4010
UNITED QUICK	3047 3089	PVP STEREO	4016
STAR		VISUAL MATRIX	
UNIVERSUM	3040 3042 3044	SAGEM	4027
	3086 3091 3092	SAT	4000
VIDEON	3029 3088	SCIENTIFIC AT-	4011 4012
WELTBlick	3091	LANTA	
WETBLICK	3044	STARCOM	4025
YAMISHI	3046 3093	TELE 1	4005 4020 4026
YOKAN	3046 3093	TELEPIU	4020 4026
YOKO	3043 3044 3046	TORX	4025
	3090 3091 3093	UNITED CABLE	4016

CBL

ABC	4025
ALCATEL	4023 4024
ARCON	4000
AXIS	4000
CABLETIME	4001 4002 4019
	4021
CLYDE CABLE-	4003
VISION	

SAT

DTV Setup Box

Panasonic	5001
-----------	------

Satellite			5150 5177 5190
AB SAT	5161	BOSTON	5177 5189
ABSAT	5189 5190 5199	BRAIN WAVE	5069 5128 5153
AGS	5189	BRANDT	5099
AKAI	5093 5122	BROADCAST	5068 5130
ALBA	5051 5052 5053	BROCO	5138 5190
	5054 5081 5095	BSKYB	5010 5162
	5131 5144 5190	BT	5189
ALDES	5053 5054 5055	BT SATELLITE	5099 5154
	5126 5131	BUBU SAT	5190
ALLSAT	5056 5075 5093	BUSH	5052 5056 5070
	5112 5121 5122		5081 5095 5112
ALLSONIC	5054 5060 5126		5121 5131
	5182	BVV	5153
ALLTECH	5147 5190	CAMBRIDGE	5150 5183
ALPHA	5122	CANAL SATELLITE	5163 5181
ALTAI	5133	CANAL+	5097 5181
AMITRONICA	5190	CHANNEL MASTER	5053 5131
AMPERE	5058 5133 5177	CHAPARRAL	5090
AMSTRAD	5057 5094 5010	CHEROKEE	5189 5199
	5125 5129 5133	CHESS	5103 5179 5185
	5149 5151 5155		5190
	5162 5177 5183	CITYCOM	5052 5072 5017
	5190 5194 5195		5159 5176 5186
ANGLO	5190		5191
ANKARO	5054 5060 5123	CLATRONIC	5069 5128
	5126 5182 5190	CLEMENS-	5083
ANTTRON	5051 5054 5121	KAMPHUS	
	5144	CNT	5055
APOLLO	5051	COLOMBIA	5177
ARCON	5058 5059 5076	COLUMBUS	5078
	5153 5177	COMAG	5177
ARMSTRONG	5057 5122	COMMANDER	5123
ASA	5134	COMMLINK	5054 5126
ASAT	5093 5122	COMTEC	5126 5132
ASLF	5190	COMTECH	5071
AST	5064 5127	CONDOR	5060 5182 5186
ASTACOM	5154 5189	CONNEXIONS	5066 5133 5182
ASTON	5104	CONRAD	5141 5142 5176
ASTRA	5057 5061 5062		5177 5182 5183
	5063 5087 5115		5186
	5130 5138 5186	CONRAD ELEC-	5186 5190
	5190	TRONIC	
ASTRO	5054 5055 5060	CONTEC	5071 5072 5132
	5067 5119 5144		5142
	5148 5180 5181	COSAT	5075
	5182 5183 5186	CROWN	5057
AUDIO TON	5054 5075 5144	CYBERMAXX	5108
AURORA	5193	DAERYUNG	5066
AUSTAR	5017 5193	DAEWOO	5002 5190
AVALON	5133	DANSAT	5056 5112 5121
AXIEL	5189	D-BOX	5166
AXIS	5060 5063 5071	DDC	5053 5131
	5132 5138 5182	DECCA	5073
BARCOM	5059	DELEGA	5053
BEST	5059 5060 5182	DEW	5071 5132
BLAUPUNKT	5067 5119 5180	DIAMOND	5074
BLUE SKY	5190 5195	DIGIALITY	5186
BOCA	5057 5087 5142	DIGIPRO	5196

DISCOVERER	5179 5185	FRACARRO	5095 5165
DISCOVERY	5189	FRANCE SA-	5078
DISEQC	5189	TELLITE/TV	
DISKXPRESS	5059	FREECOM	5051 5082 5180
DISTRATEL	5195		5183
DISTRISAT	5122	FREESAT	5147 5194
DITRISTRAD	5075	FTE	5058 5084 5142
DNR	5153		5150
DNT	5066 5093 5122	FTEMAXIMAL	5182 5190
	5133	FUBA	5051 5059 5060
DONG WOO	5086		5062 5066 5067
DRAKE	5076		5078 5080 5093
DSTV	5193		5115 5133 5176
DUNE	5182		5180 5182
DYNASAT	5188	FUGIONKYO	5196
ECHOSTAR	5066 5103 5133	GALAXI	5059
	5163 5165 5190	GALAXIS	5054 5060 5063
	5199		5071 5075 5081
EINHELL	5051 5054 5057		5101 5017 5126
	5125 5126 5177		5132 5138 5164
	5183 5190		5176 5182 5193
ELAP	5189 5190	GALAXISAT	5127
ELEKTA	5055	GARDINER	5191
ELSAT	5151 5190	GMI	5057
ELTA	5051 5060 5075	GOLDBOX	5163 5181
	5093 5122 5182	GOLDSTAR	5082
EMANON	5051	GOODING	5184
EMME ESSE	5060 5070 5083	GOODMANS	5052 5081
	5165 5182 5188	GRANADA	5061 5115
ENGEL	5190	GRANDIN	5113 5178
EP SAT	5052	GROTHUSEN	5051 5082
EURIEULT	5178 5194 5195	GRUNDIG	5052 5054 5067
EUROCRYPT	5115		5070 5094 5105
EURODEC	5106		5010 5029 5031
EUROPA	5122 5123 5142		5032 5034 5043
	5183 5186		5118 5119 5129
EUROPHON	5177 5186		5156 5158 5162
EUROSAT	5057		5180 5183 5184
EUROSKY	5057 5060 5176		5193 5195
	5177 5182 5183	G-SAT	5121
	5186	HANSEATIC	5089 5143 5185
EUROSPACE	5077	HANSEL &	5177 5186
EUROSTAR	5057 5167 5176	GRETEL	
	5186 5188 5191	HANTOR	5051 5069 5086
EUTELSAT	5190		5128
EUTRA	5147	HANURI	5055
EXATOR	5051 5054 5144	HASE & IGEL	5153
FENNER	5179 5182 5185	HAUPPAUGE	5025 5044
	5190	HELIOCOM	5058 5186
FERGUSON	5052 5056 5070	HELIUM	5186
	5106 5049 5112	HINARI	5053 5121 5131
	5121 5145	HIRSCHMANN	5067 5083 5030
FIDELITY	5125 5149 5183		5119 5133 5134
FINLANDIA	5052 5115		5135 5137 5141
FINLUX	5052 5061 5080		5180 5182 5183
	5115 5136 5141		5186 5189 5194
FINNSAT	5071 5106	HISAWA	5069 5128
FLAIR MATE	5190	HITACHI	5052 5070
FOXTEL	5017 5193 5198	HNE	5177

HOUSTON	5123	LENG	5069
HOUSTON	5075	LENNOX	5075
HUMAX	5100 5009 5017	LENSON	5079 5183
	5024 5026 5229	LEXUS	5122
HUTH	5054 5057 5068	LG	5082
	5069 5071 5075	LIFE	5101
	5083 5123 5126	LIFESAT	5060 5089 5101
	5128 5130 5132		5103 5108 5143
	5142 5177 5186		5177 5179 5182
	5197		5185 5190
HYPSON	5178	LIFETEC	5060 5089 5101
ID DIGITAL	5017		5103 5108
IMEX	5178	LION	5077
IMPERIAL	5081 5095	LORENZEN	5123 5153 5155
INGELEN	5194		5177 5186
INNOVATION	5060 5089 5101	LORRAINE	5082
	5103 5108	LUPUS	5060 5182
INTERNATIONAL	5177	LUXOR	5061 5115 5129
INTERSTAR	5196		5141 5166 5183
INTERTRONIC	5057	LYONNAISE	5106
INTERVISION	5075 5146 5186	M&B	5143
ITT NOKIA	5052 5061 5070	M&B1	5185
ITT/NOKIA	5115 5134 5141	MACAB	5106
	5166	MANATA	5154 5177 5178
JOHANSSON	5069 5128		5189 5190
JOK	5152 5154 5189	MANHATTAN	5052 5055 5070
JSR	5075		5075 5154 5189
JVC	5184	MARANTZ	5093
KAMM	5190	MASCOM	5055 5137
KATHREIN	5067 5072 5084	MASPRO	5052 5070 5090
	5090 5093 5003		5114 5119 5147
	5008 5012 5021		5153 5156 5180
	5022 5023 5026		5184 5190
	5119 5122 5137	MATSUI	5099 5119 5131
	5144 5148 5159		5154 5180 5184
	5169 5176 5180		5189
	5189 5190 5191	MAX	5186
	5199	MB	5089 5143 5185
KATHREIN EU-	5176	MEDIABOX	5163 5181
ROSTAR		MEDIAMARKT	5057
KEY WEST	5177	MEDIASAT	5063 5138 5163
KLAP	5189		5181 5183
KONIG	5186	MEDION	5060 5089 5101
KOSMOS	5082 5083 5084		5103 5108 5177
	5137		5182 5190
KR	5054 5144 5147	MEDISON	5190
KREISELMEYER	5067 5119 5180	MEGA	5093 5122
K-SAT	5190	MELECTRONIC	5191
KYOSTAR	5051 5144 5177	METRONIC	5051 5054 5055
L&S ELECTRONIC	5177 5182		5059 5113 5126
LASAT	5055 5060 5085		5144 5159 5178
	5086 5087 5132		5190 5191 5195
	5150 5176 5177	METZ	5067 5119 5180
	5179 5182 5186	MICRO	5183 5186 5190
LEMON	5153	MICRO ELECT-	5190
LENCO	5051 5082 5088	RONIC	
	5123 5138 5153	MICRO TECH-	5077 5138 5190
	5176 5182 5186	NOLOGY	
	5190	MICROMAXX	5060 5089 5101

	5103 5108 5182	PACKSAT	5189
MICROSTAR	5060 5089 5101	PALCOM	5053 5062 5078
	5103 5108		5079 5131
MICROTEC	5190	PALLADIUM	5057 5183 5184
MINERVA	5067 5184	PALSAT	5179 5183
MITSUBISHI	5052 5067 5099	PALTEC	5062
MITSUMI	5087	PANASAT	5187 5193
MORGAN SYDNEY	5107	PANASONIC	5052 5070 5094
MORGAN'S	5057 5087 5093		5010 5162
	5122 5142 5150	PANDA	5052 5056 5112
	5177 5190		5115 5180 5186
MOTOROLA	5192	PATRIOT	5177 5189
MULTICHOICE	5105 5193	PHILIPS	5052 5070 5093
MULTISTAR	5084 5086		5039 5041 5116
MULTITEC	5103 5179		5117 5119 5121
MURATTO	5065 5082 5127		5122 5123 5142
MYSAT	5190		5144 5154 5156
NAVEX	5069 5128		5158 5159 5163
NEC	5091 5120		5169 5180 5181
NETWORK	5121		5184 5189 5191
NEUHAUS	5063 5075 5079	PHOENIX	5071 5081 5121
	5123 5138 5142		5132
	5153 5183 5186	PHONOTREND	5052 5054 5075
	5190		5083 5126 5164
NEUSAT	5153 5190	PIONEER	5163 5181
NEXT WAVE	5102	POLSAT	5106
NEXTWAVE	5197	POLYTRON	5072
NIKKO	5057 5190	PREDKI	5069 5128
NOKIA	5052 5061 5070	PREISNER	5133 5142 5150
	5015 5019 5033		5177
	5115 5134 5141	PREMIER	5181
	5166 5170 5175	PREMIERE	5075 5097 5017
NOMEX	5109		5163 5181
NORDMENDE	5051 5052 5053	PRIESNER	5057
	5055 5106 5128	PROFI	5088
	5131 5145	PROFILE	5189
NOVA	5193	PROMAX	5052
NOVIS	5069 5128	PROSAT	5053 5054 5081
OCEANIC	5074 5077		5095 5126 5131
OCTAGON	5051 5054 5071		5146
	5123 5132 5144	PROSONIC	5155
OKANO	5057 5083 5084	PROTEK	5074
ONDIGITAL	5116 5117 5124	PROVISION	5055
OPTEX	5072 5075	PYE	5184
OPTUS	5181 5193 5197	QUADRAL	5053 5054 5060
ORBIT	5064		5126 5131 5142
ORBITECH	5051 5139 5140		5146 5154 5182
	5142 5179 5181		5189 5199
	5183	QUELLE	5067 5125 5176
ORIGO	5077		5186
OSAT	5054 5129	QUIERO	5106
OTTO VERSAND	5067	RADIOLA	5093 5122
PACE	5052 5056 5067	RADIX	5066 5011 5018
	5070 5081 5094		5037 5133 5147
	5010 5040 5047		5168 5171 5174
	5112 5121 5124		5194
	5157 5162 5189	RAINBOW	5054 5144 5147
	5199	RED STAR	5182
PACIFIC	5074	REDIFFUSION	5091

REDPOINT	5063 5138		5228 5230
REDSTAR	5060	SKANTIN	5190
RFT	5054 5093 5122	SKARDIN	5063 5138
	5123 5126 5139	SKINSAT	5183
ROADSTAR	5190	SKR	5190
ROCH	5178	SKY	5192
ROVER	5146 5182 5190	SKY DIGITAL	5094
RUEFACH	5088	SKYMASTER	5054 5089 5103
SABA	5055 5070 5077		5004 5020 5126
	5095 5121 5145		5143 5146 5167
	5152 5153 5154		5179 5185 5190
	5176 5186 5189	SKYMAX	5093 5122
	5195	SKYSAT	5179 5183 5185
SABRE	5052		5186 5190
SAGEM	5106 5160	SKYVISION	5075
SAKURA	5071 5081 5132	SL	5153 5177
SALORA	5061 5091 5115	SM ELECTRONIC	5179 5190
SAMSUNG	5051 5006 5007	SMART	5176 5177 5190
	5016 5028		5194
SAT	5053 5064 5065	SONY	5094 5181
	5127 5149 5183	SR	5057 5087 5177
SAT CRUISER	5197	STARLAND	5103 5190
SAT PARTNER	5183	STARRING	5069 5128
SAT TEAM	5190	START TRAK	5051
SATCOM	5068 5089 5130	STRONG	5051 5054 5060
	5143 5185 5186		5082 5095 5182
SATEC	5070 5121 5190		5193 5196
SATELCO	5182	STVI	5178
SATFORD	5068 5130	SUMIDA	5057
SATLINE	5146	SUNNY SOUND	5182
SATMASTER	5068 5130	SUNSAT	5138 5190
SATPARTNER	5051 5054 5055	SUNSTAR	5057 5087 5177
	5069 5082 5083		5182
	5128	SUPER SAT	5188
SATPLUS	5179	SUPERMAX	5197
SCHACKE	5144	SYSTEC	5177
SCHNEIDER	5060 5101 5103	TANDBERG	5106
	5108 5158 5179	TANDY	5054
	5189	TANTEC	5052 5070 5078
SCHWAIGER	5072 5074 5089		5079
	5100 5102 5121	TARGA	5221
	5142 5143 5177	TATUNG	5073
	5179 5185 5186	TCM	5060 5089 5101
	5195		5103 5108 5205
SCS	5176		5206 5207 5208
SEDEA ELECTRON	5177 5196		5209 5210 5211
SEEMANN	5057 5063 5066		5212 5213 5214
	5138		5215 5216 5217
SEG	5051 5060 5069		5218 5219 5220
	5089 5128 5143	TECHNILAND	5068 5130
	5155 5182 5185	TECHNISAT	5066 5079 5000
SELECO	5075 5165		5013 5014 5027
SEPTIMO	5195		5111 5122 5139
SERVI SAT	5178 5190		5140 5172 5173
SIEMENS	5067 5119 5150		5179 5181 5183
	5180	TECHNOLOGY	5193
SILVA	5082	TECHNOSAT	5197
SILVERCREST	5222 5223 5224	TECHNOWELT	5177 5186 5195
	5225 5226 5227	TECO	5057 5087

TELANOR	5053	VECTOR	5077
TELASAT	5089 5143 5176	VEGA	5182
	5185 5186	VENTANA	5093 5122
TELECIEL	5144	VESTEL	5155
TELECOM	5190	VIA DIGITAL	5096
TELEDIREKT	5121	VIASAT	5199
TELEFUNKEN	5051 5070 5099	VISIONIC	5196
	5154 5189	VISIOSAT	5069 5075 5103
TELEKA	5054 5057 5066		5104 5152 5189
	5133 5137 5144		5190
	5153 5156 5183	VIVA	5123
	5186	VIVANCO	5110
TELEMASTER	5055	VIVID	5198
TELEMAX	5085	VORTEC	5051 5124
TELESAT	5089 5143 5185	VTECH	5065 5191
	5183	V-TECH	5064 5127 5152
TELESTAR	5079 5179 5181		5159
	5193	WELA	5142
TELETECH	5167	WELLTECH	5179
TELEVES	5052 5107 5177	WETEKOM	5179 5183 5185
	5183	WEVASAT	5052
TELEWIRE	5075	WEWA	5052
TEMPO	5197	WINERSAT	5069 5128
TEVION	5060 5089 5101	WINTERGARTEN	5126
	5103 5108 5190	WISI	5052 5064 5065
THOMSON	5052 5096 5099		5066 5067 5119
	5106 5035 5038		5127 5133 5142
	5042 5045 5046		5152 5180 5183
	5048 5145 5176		5186
	5181 5186 5189	WOORISAT	5055
	5190	WORLD	5128
THORENS	5074	WORLDSAT	5189
THORN	5052 5056 5070	XRYPTON	5182
TIOKO	5072 5177	XSAT	5190 5199
TOKAI	5122	ZAUNKONIG	5153
TONNA	5052 5068 5075	ZEHNDER	5055 5059 5060
	5130 5183 5190		5065 5084 5036
TPS	5098		5127 5155 5159
TRIAD	5064 5065 5082		5176 5182 5191
	5127	ZENITH	5192
TRIASAT	5080 5136 5183	ZINWELL	5017
TRIAx	5067 5079 5136	ZODIAC	5054 5144
	5176 5177 5183		
	5190	<u>SAT/DVD</u>	
TURN SAT	5190	Humax	5050
TVONICS	5049		
TWINNER	5107 5177 5178	<u>SAT-DVR</u>	
	5190	BSkyB	5203
UEC	5193 5198	Humax	5200
UHER	5179	Pace	5204
UNIDEN	5092 5149	Zehnder	5202
UNISAT	5057 5071 5122		
	5132 5177	<u>Satellite Receiver</u>	
UNITOR	5059 5069	<u>/Recorder</u>	
UNIVERSUM	5067 5119 5134	Humax	5005
	5149 5155 5176	Kathrein	5201
	5180 5184 5186	SilverCrest	5290
VARIOSAT	5119 5180		
VARIOSTAT	5067		

DVR/PVR**Digital Network****Recorder**

Sony	6012
DVR	
ABS	6006
ALIENWARE	6006
CYBERPOWER	6006
DELL	6006
DIRECTV	6000 6004 6007 6011
DISH NETWORK	6003
DISHPRO	6003
ECHOSTAR	6003
EXPRESSVU	6003
GATEWAY	6006
GOI	6003
HEWLETT	6006
PACKARD	
HOWARD COM- PUTERS	6006
HP	6006
HTS	6003
HUGHES	6011
HUGHES NET- WORKSYSTEMS	6000
HUMAX	6000
HUSH	6006
IBUYPOWER	6006
JVC	6003 6011
LINKSYS	6006
MEDIA CENTER PC	6006
MICROSOFT	6006
MIND	6006
NIVEUS MEDIA	6006
NORTHGATE	6006
PANASONIC	6009 6015
PC	6019
PHILIPS	6000 6011 6013
PROSCAN	6004
RCA	6001 6004 6007 6011
REPLAYTV	6008 6009 6014
SONIC BLUE	6008 6009
SONY	6005 6006
STACK 9	6006
SYSTEMAX	6006
TAGAR SYSTEMS	6006
TCM	6016 6017 6018
TIVO	6000 6005 6010 6011
TOSHIBA	6002 6006
TOUCH	6006
ULTIMATE TV	6007
VIEWSONIC	6006

VOODOO	6006
ZT GROUP	6006

CD

ADCOM	7001
AIWA	7002
ARCAM	7008
BUSH	7003
CARRERA	7004
DENON	7015 7019
DUAL	7001
ELTA	7009
EMERSON	7001
FISHER	7005
GOLDSTAR	7004
GRUNDIG	7008
HARMAN/KARDON	7006
HITACHI	7001
INNOVIATION	7009
JVC	7007
KENWOOD	7005
LG	7004
LIFETEC	7009
LINN	7008
MAGNUM	7009
MARANTZ	7008 7018 7021
MATSUI	7008
MEDION	7009
MEMOREX	7001
MERIDIAN	7008
MICROMAXX	7009
MICROMAEGA	7008
MICROSTAR	7009
MISSION	7008
NAIM	7008
ONKYO	7000
PANASONIC	7003
PHILIPS	7008 7016
PHILIPS CD-V	7000
PIONEER	7014 7020
PROTON	7008
QUAD	7008
REALISTIC	7001
ROTEL	7008 7022
SABA	7001
SAE	7008
SAMSUNG	7010
SANSUI	7008
SCHNEIDER	7008
SILVERCREST	7026 7027 7028 7029
SONY	7011
TANDBERG	7008
TCM	7009 7023 7024 7025
TEAC	7012
TECHNICS	7017
TELEFUNKEN	7001

TEVION	7009
THOMSON	7001
UNIVERSUM	7008
VICTOR	7007
VICTOR	7004
RESEARCH	
YAMAHA	7013

AUDIO

Amplifier

Bush	8000
Denon	8006 8028 8029 8030 8062
Goodmans	8023
Grundig	8000
Kenwood	8012
Linn	8000
Marantz	8000 8005 8009 8024 8052
Meridian	8000
Micromega	8000
Naim	8000
Philips	8000
Pioneer	8000 8004 8007 8017 8020 8025
Quad	8000
Rotel	8065
Silvercrest	8119
Sony	8001 8010 8011 8014 8044
Teac	8015 8022 8027
Technics	8002 8008 8016
Thorens	8000
Yamaha	8003 8013 8018 8019 8021 8026

LCD TV/Radio

Tuner Combo

Philips	8090
---------	------

Receiver

Pioneer	8043
Yamaha	8018

Receiver/Amplifier

Yamaha	8013
--------	------

Receiver/Tuner

Aiwa	8084 8112
Akai	8036
Denon	8062 8072 8073 8074 8076 8077 8078 8079 8080 8082 8083
DK Digital	8097

Eltax	8095
GoldStar	8035
Goodmans	8036
Grundig	8033 8034 8035
Harman/Kardon	8031 8033
Hitachi	8106
JVC	8064 8075 8098
Kenwood	8056 8067 8109
LG	8035 8107
Marantz	8033 8034 8052 8070 8085 8086 8087 8089
Micromega	8033
Mitsubishi	8036
Okano	8036
Onkyo	8032 8088
Panasonic	8061 8100 8104 8105 8113
Philips	8033 8052 8060 8096
Pioneer	8043 8045 8047 8053 8055 8066 8092 8093 8110
Revox	8033
Rotel	8065
Samsung	8103
Sansui	8033
Sanyo	8034 8099 8108
Sharp	8081
Sony	8037 8039 8040 8041 8044 8046 8058 8059 8094 8102
TCM	8114 8115 8116 8117 8118
Teac	8031
Technics	8050 8051 8061
Thomson	8057 8069 8071
Thorens	8033
Universum	8035 8036
Yamaha	8013 8038 8042 8048 8049 8054 8063 8068

Tuner

Mustek	8101
Philips	8090 8091
Pioneer	8092 8093
Sony	8111
Yamaha	8003

TV/Tuner

Philips	8091
---------	------

