

SILVER CREST®



www.lidl-service.com



MICROONDAS MICROONDE SMW 800 B2

(ES)

MICROONDAS

Instrucciones de uso

(PT)

MICRO-ONDAS

Manual de instruções

(DE) (AT) (CH)

MIKROWELLE

Bedienungsanleitung

(IT) (MT)

MICROONDE

Istruzioni per l'uso

(GB) (MT)

MICROWAVE

Operating instructions

IAN 100044/100045

(ES) (IT) (PT)



ES
Antes de empezar a leer abra la página que contiene las imágenes y, en seguida, familiarícese con todas las funciones del dispositivo.

IT (MT)
Prima di leggere aprire la pagina con le immagini e prendere confidenza con le diverse funzioni dell'apparecchio.

PT
Antes de começar a ler abra na página com as imagens e, de seguida, familiarize-se com todas as funções do aparelho.

GB (MT)
Before reading, unfold the page containing the illustrations and familiarise yourself with all functions of the device.

DE (AT) (CH)
Klappen Sie vor dem Lesen die Seite mit den Abbildungen aus und machen Sie sich anschließend mit allen Funktionen des Gerätes vertraut.

ES	Instrucciones de uso	Página	1
IT/MT	Istruzioni per l'uso	Pagina	23
PT	Manual de instruções	Página	45
GB/MT	Operating instructions	Page	67
DE/AT/CH	Bedienungsanleitung	Seite	89

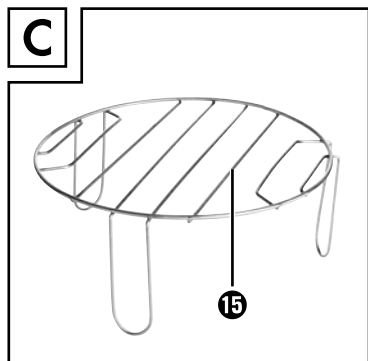
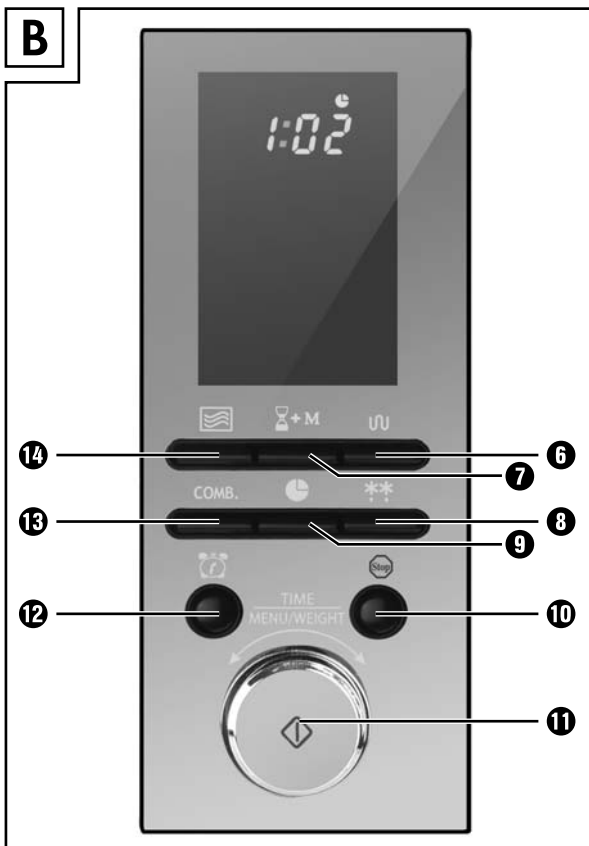
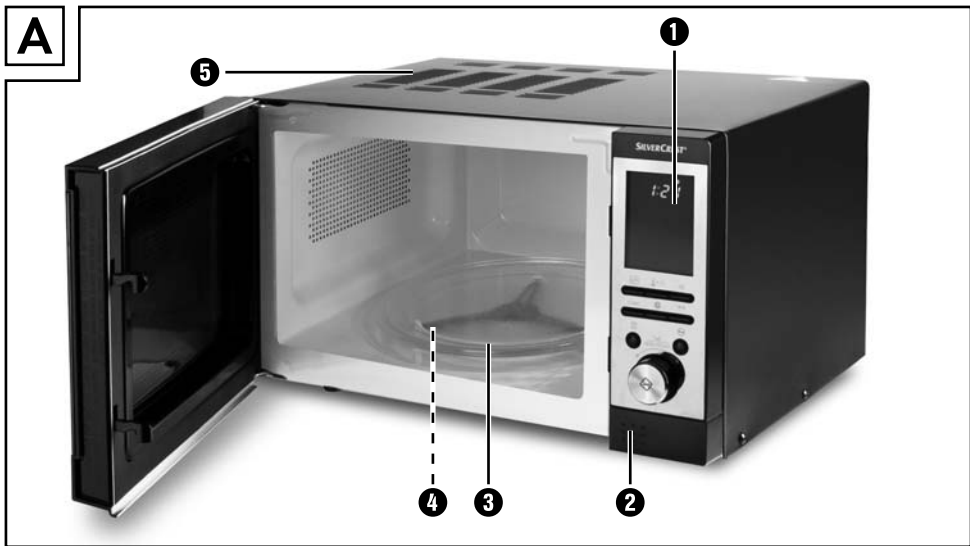

ÍNDICE	PÁGINA
Introducción	2
Uso conforme al previsto	2
Volumen de suministro	2
Descripción de aparatos	2
Datos técnicos	2
Indicaciones de seguridad	3
Antes de comenzar	9
Principios básicos de la cocina con microondas.....	9
Utilizar la vajilla adecuada.....	9
Primera puesta en funcionamiento	10
Instalar el aparato	10
Preparar el aparato	10
Insertar accesorio	11
Manejo	11
Ajustar la hora.....	11
Ajuste del temporizador de cocina.....	11
Bloqueo de seguridad para niños	12
Funciones de consulta	12
Cocción y gratinar	12
Funcionamiento de microondas.....	12
Servicio modo Grill.....	13
Proceso de gratinado combinado	13
Menú automático	15
Iniciar menú automático	15
Programas en detalle.....	16
Descongelar	18
Preajustar la hora de inicio (Preset)	18
Limpieza y mantenimiento	19
Eliminación de fallos	20
Evacuación	20
Garantía y asistencia técnica	20
Importador	21

Microondas

Introducción

Felicidades por la compra de su aparato nuevo. Ha optado por adquirir un producto de alta calidad. Las instrucciones de uso forman parte del producto. Contiene indicaciones importantes acerca de la seguridad, uso y evacuación. Antes de usar el producto familiarícese con todas las indicaciones de manejo y de seguridad. Utilice el producto como se describe y para los ámbitos de aplicación indicados. Entregue todos los documentos cuando transfiera el producto a terceros.

Uso conforme al previsto

Este aparato está previsto exclusivamente para calentar y preparar alimentos según el procedimiento descrito.

Cada modificación del aparato se considera como no conforme a lo previsto y supone un gran peligro de accidente. El fabricante no se responsabiliza de los daños derivados por un uso no conforme al previsto. Este aparato no es adecuado para uso comercial. Este aparato está destinado únicamente para el uso doméstico privado.

¡No lo utilice comercialmente en ámbitos industriales o de laboratorio!

Volumen de suministro

Microondas
Plato de cristal
Soporte del grill
Estrella de rodillos
Instrucciones de uso
Pequeña introducción

Descripción de aparatos

Figura A:

- 1 Pantalla
- 2 Tecla abridor de puerta
- 3 Plato de cristal
- 4 Estrella de rodillos
- 5 Rejillas de ventilación

Figura B:









- 6 Tecla Grill 
- 7 Tecla hora de inicio (Preset) +M
- 8 Tecla descongelar 
- 9 Tecla reloj 
- 10 Tecla Stop 
- 11 Regulador rotativo / Inicio/Inicio rápido 
- 12 Tecla temporizador de cocina 
- 13 Tecla combinación COMB. 
- 14 Tecla potencia 

Figura C:

- 15 Soporte del grill

Datos técnicos

Tensión nominal:	230 - 240 V ~, 50 Hz
Consumo máximo de potencia:	1200 W
Potencia máxima suministrada Microondas:	800 W
Consumo máximo de potencia Grill:	1000 W
Frecuencia de microondas:	2450 MHz

Indicaciones de seguridad

¡Atención!

Avisos contra daños en el aparato.

¡Peligro! / ¡Peligro de lesiones!

¡Advertencia contra lesiones y descarga eléctrica!

¡Riesgo de incendio!

Advertencia contra riesgo de incendio.

¡Indicación!

Indicaciones y consejos para el manejo del microondas.

Medidas de precaución para evitar la posibilidad de un contacto excesivo con energía la del microondas

- No intente poner el aparato en funcionamiento con la puerta abierta, ya que el funcionamiento con la puerta abierta puede provocar el contacto con una dosis dañina de la radiación de microondas. A este respecto, también es importante no abrir o manipular los bloqueos de seguridad.
- No coloque nada entre la parte frontal del aparato y la puerta, y procure que no se amontone suciedad ni restos de detergente en las superficies de sellado.

¡Peligro de lesiones!

- No utilice en ningún caso el microondas si la puerta o las juntas de la puerta están dañadas. Encargue inmediatamente la reparación a personal técnico cualificado.
- No intente nunca reparar usted mismo el aparato. Al retirar la carcasa puede liberarse energía en forma de microondas. Encargue las reparaciones sólo a personal técnico cualificado.
- Este aparato puede ser utilizado por niños a partir de 8 años y por personas con facultades físicas, sensoriales o mentales reducidas, así como con falta de conocimientos o de experiencia, siempre que sean vigiladas o hayan sido instruidas correctamente en el uso seguro del aparato y que hayan comprendido los peligros que entraña.
- Los niños no deben jugar con el aparato.
- Los niños no deben realizar las tareas de limpieza y mantenimiento a no ser que sean mayores de 8 años y estén bajo vigilancia.

- *El aparato y el cable de conexión deben mantenerse fuera del alcance de los niños menores de 8 años.*
- *Utilice este aparato sólo para el uso previsto según la descripción de este manual. No utilice en este aparato ningún producto químico ni vapores corrosivos. Este microondas está diseñado especialmente para calentar, cocinar o cocinar al grill alimentos. No está concebido para su utilización en ámbitos industriales o en laboratorios.*
- *Este microondas es apto para el calentamiento de alimentos y bebidas. El secado de alimentos o prendas de ropa y el calentamiento de cojines, zapatillas, esponjas, paños de limpieza húmedos u objetos similares puede provocar lesiones, igniciones o fuego.*
- *No utilice el microondas si el cable de red / la clavija de red están dañados. Para evitar riesgos encargue el cambio del cable de red / clavija de red a personal técnico cualificado.*
- *Mantenga a los niños alejados de la puerta del microondas mientras que está en funcionamiento. ¡Peligro de quemaduras!*
- *No retire la carcasa del microondas bajo ninguna circunstancia.*
- *Haga sustituir la lámpara del interior del microondas únicamente por personal especializado.*
- *Nunca toque la puerta del microondas, la carcasa, los orificios de ventilación, los accesorios o la vajilla justo después del proceso de grill, combi o menú automático. Las piezas se calientan mucho. Antes de la limpieza, dejar que las piezas se enfríen.*
- *Tenga cuidado de que la clavija de red esté siempre fácilmente accesible para poder separarla de la red eléctrica rápidamente, en caso de emergencia.*
- *Las personas que lleven un marcapasos, deberían informarse en el médico acerca de los posibles riesgos, antes de poner el microondas en funcionamiento.*
- *Nunca deje que el cable de red cuelgue por encima de la mesa o de la superficie de trabajo. Los niños podrían tirar de él.*
- *Abra siempre los botes, bolsas de palomitas, etc. de tal modo que la abertura no apunte hacia su cuerpo. El vapor que sale puede provocar quemaduras.*
- *Nunca se coloque justo delante el microondas al abrir la puerta. El vapor que sale puede provocar quemaduras.*
- *No fría dentro del microondas. El aceite caliente puede dañar partes del aparato o utensilios e incluso puede causar quemaduras en la piel.*

- ¡En todo caso deberá sacudir o agitar el tarro para el bebe o bien biberón! El contenido puede calentarse desigual y el bebe podría quemarse con el contenido. ¡Controle en todo caso la temperatura antes de darle de comer al bebe!
- No realice ninguna transformación en el microondas.
- ¡Las radiaciones de microondas son peligrosas! Los trabajos de mantenimiento y las reparaciones para los que sea necesario retirar las cubiertas que protegen contra las radiaciones de microondas deben ser llevados a cabo únicamente por personal especializado.
- Antes de dar de comer al bebé compruebe la temperatura, para evitar posibles quemaduras peligrosas para la vida humana. Los utensilios de cocina pueden calentarse debido al calor que desprenden los alimentos calentados, de modo que puede que sea necesario agarrarlos con manoplas de cocina. Debe comprobarse si los utensilios de cocina son adecuados para el microondas.

 Cuidado! ¡Superficie caliente!

¡Peligro de incendio!

- Nunca deje el aparato sin vigilancia mientras se calientan alimentos en envoltorios de plástico o papel.
- No coloque materiales inflamables en las proximidades del microondas o de los orificios de ventilación.
- Retire todos los cierres metálicos de los envoltorios de los alimentos que desea calentar. ¡Peligro de incendio!
- Para preparar palomitas de maíz utilice únicamente bolsas de palomitas adecuadas para microondas.
- No utilice el microondas para calentar semillas, pepitas de cerezas o bolsitas rellenas de gel. ¡Peligro de incendio!
- No utilice el microondas para guardar alimentos u otras cosas.
- Nunca sobrepase los tiempos de cocción indicados por el fabricante.
- No coloque ningún objeto sobre el microondas mientras éste se encuentra en funcionamiento. ¡Las aperturas de ventilación quedan cubiertas!
- No coloque el microondas próximo a otros aparatos emisores de calor, como por ejemplo, un horno.
- Limpie cuidadosamente el aparato después de calentar alimentos grasos, en especial, si éstos no estaban cubiertos. Deje que el aparato se enfríe completamente antes de limpiarlo. No deben existir residuos, como por ejemplo grasa, sobre los elementos calentadores del grill. Estos podrían sobrecalentarse y arder.

- No descongele grasa o aceite congelados en el microondas. La grasa o el aceite podrían arder.
- No utilice ningún tipo de temporizador externo o un sistema de control remoto para accionar el aparato.

⚠ ¡Cuidado! ¡Daños al aparato!

- No ponga el microondas en funcionamiento si está vacío. Excepto la primera puesta en servicio (véase capítulo "Primera puesta en servicio").
- No introduzca ningún objeto en los orificios de ventilación o en los bloqueos de seguridad de la puerta.
- No utilice utensilios metálicos que reflejen las microondas y produzcan chispas. No coloque latas en el microondas.
- No coloque en el microondas ningún recipiente de plástico justo después de un proceso de grill, combi o menú automático. El plástico puede derretirse.
- El microondas no debe colocarse en lugares con alto grado de humedad, o donde se concentre humedad.
- Líquidos y alimentos similares no pueden ser calentados en recipientes cerrados herméticamente ya que estos podrían estallar y dañar el aparato.
- No se apoye en la puerta del microondas.
- La limpieza deficiente del aparato de cocina puede provocar daños en la superficie, que a su vez influyen en la vida útil y posiblemente pueden provocar situaciones peligrosas.

⚠ Peligro!

- Nunca sumerja el cable de red o la clavija de red en agua u otros líquidos.
- Mantenga el cable de red alejado de fuentes de calor. No lo pase por delante de la puerta del microondas. El calor puede dañar el cable.
- Nunca vierta líquidos en los orificios de ventilación o los bloqueos de seguridad de la puerta. Si por algún motivo entra líquido, apague el aparato inmediatamente y extraiga la clavija de red de la base de enchufe. Haga revisar el microondas por personal especializado.

Consejos de seguridad

- *Para minimizar el riesgo de incendio en el microondas: esté siempre pendiente del microondas cuando caliente alimentos en recipientes de plástico o papel, ya que los materiales eventualmente pueden inflamarse.*
- *Al calentar bebidas en el microondas, si éstas llegan a hervir, puede provocarse un burbujeo tardío. Por ello tenga cuidado al manejar el recipiente. Para evitar la ebullición repentina:*
 - *Si es posible, introduzca una varilla de vidrio en el líquido, mientras que éste se calienta.*
 - *Después de calentarlo, deje reposar el líquido durante 20 segundos en el microondas para evitar que se rebose inesperadamente.*
- *Perfore la piel de patatas, salchichas o similar. De lo contrario podrían explotar.*
- *Tenga cuidado al calentar líquidos. Utilice sólo recipientes abiertos para que las burbujas de aire puedan salir.*
- *Si el aparato desprende humos, apáguelo o desconecte el enchufe de la red eléctrica y mantenga la puerta cerrada para extinguir cualquier posible llama.*
- *Los huevos al plato y los huevos duros no pueden calentarse en el microondas, ya que al terminar de calentarse podrían estallar. Perforar los alimentos con piel gruesa, como patatas, calabazas enteras, manzanas y castañas, antes de cocinarlos.*
- *No mueva el aparato mientras que está en funcionamiento.*
- *Limpie regularmente las salpicaduras o restos de suciedad de la puerta, de las juntas de la puerta, de la ventana y de todas las piezas adyacentes con un paño húmedo. No utilice productos de limpieza abrasivos ni agresivos, ya que pueden dañar la superficie.*

Indicaciones para la toma de tierra/instalación reglamentaria

Debe colocarse una toma de tierra para el aparato. Este aparato sólo debe conectarse a una base de enchufe reglamentaria con toma de tierra.

Se recomienda utilizar un circuito eléctrico que alimente exclusivamente al microondas.

⚠ Peligro: *el manejo inadecuado de la clavija de tierra puede provocar el riesgo de recibir una descarga eléctrica.*

ⓘ Indicación: *Si tiene preguntas respecto a la toma de tierra o las indicaciones en relación al sistema eléctrico, consulte con personal electricista o de mantenimiento.*

Ni el fabricante, ni el comerciante pueden aceptar responsabilidades por daños en el microondas o daños personales, debidos a la no observancia del procedimiento para la conexión eléctrica.

Interferencias con otros aparatos

El funcionamiento del microondas puede provocar interferencias en su radio, televisor u otros aparatos similares.

En caso de que aparezcan tales interferencias, redúzcalas o apáguelas con la ayuda de las siguientes medidas:

- Limpiar la puerta y la superficie de sellado.
- Orientar de nuevo la antena de recepción de la radio o del televisor.
- Colocar el microondas en otro lugar que no sea en el que se encuentra el aparato receptor.
- Aleje el microondas del aparato receptor.
- Conecte el microondas a otra base de enchufe. El microondas y el aparato receptor deberían hacer uso de diferentes ramales del circuito eléctrico.

Antes de comenzar

Principios básicos de la cocina con microondas

- Disponga los alimentos de forma organizada.
- Las partes más gruesas se colocan cerca de los bordes.
- Tenga en cuenta el tiempo de cocción. Seleccione el tiempo de cocción más corto indicado y prolongúelo según sea necesario. Los alimentos cocidos durante un tiempo excesivo pueden comenzar a humear o incendiarse.
- Durante la cocción cubra los alimentos con una tapa adecuada para microondas. La tapa evita salpicaduras y además contribuye a que los alimentos se cuezan de forma homogénea.
- Déle la vuelta a los alimentos en el microondas durante la preparación, para que platos como pollo o hamburguesas se hagan completamente de forma rápida.
- Los trozos grandes de alimentos, como los asados, deben ser girados al menos una vez.
- Redistribuya los alimentos, como p. ej. las albóndigas, después de la mitad del tiempo de cocción. Déles la vuelta y desplace las albóndigas desde el centro del plato hasta el borde.

Utilizar la vajilla adecuada

- El material ideal para un horno microondas es aquel permeable a las microondas y que permite, por lo tanto, que la energía pase a través del recipiente para calentar los alimentos. Las microondas no pueden atravesar el metal. Por ese motivo queda prohibido utilizar recipientes o platos de metal.
- Al calentar en el microondas no utilice productos de papel reciclado. Estos pueden contener minúsculos fragmentos de papel, que pueden provocar chispas y/o fuego.

- Se recomienda utilizar platos redondos/ovalados en vez de cuadrados/alargados, ya que los alimentos que se encuentran en las esquinas se cuecen demasiado.

La lista que sigue representa una ayuda general para la elección de la vajilla correcta.

Vajilla	Microondas	grill	Combinación
Vidrio resistente al calor	Sí	Sí	Sí
Vidrio no termorresistente	No	No	No
Cerámica resistente al calor	Sí	Sí	Sí
Recipientes de plástico aptos para microondas	Sí	No	No
Papel de cocina	Sí	No	No
Tablas / bandejas de metal	No	Sí	No
Soporte del grill	No	Sí	No
Papel de aluminio & recipientes de papel de aluminio	No	Sí	No

¡Riesgo de incendio!

No utilice nunca un soporte de Grill o demás objetos metálicos si utiliza el microondas en servicio microondas o bien en proceso de cocción combinado. El metal refleja la radiación de microondas conllevando la formación de chispas. ¡Ello podría originar un incendio y destruir el aparato de modo irreparable!

Primera puesta en funcionamiento

Instalar el aparato

⚠ ¡Riesgo de incendio!

Este microondas no es apto para empotrarlo dentro de un armario de cocina. En armarios cerrados no queda garantizada una ventilación suficiente del aparato. ¡El aparato podría dañarse además de existir peligro de incendio!

- Seleccione una superficie plana, que deje suficiente distancia para la ventilación y la salida del aire del aparato:
Es indispensable mantener una distancia mínima de 10 cm entre el aparato y pared colindante. Asegúrese de que la puerta del microondas pueda abrirse sin problema.
Mantenga una distancia por encima del microondas de como mínimo 20 cm.

- Procure tener acceso a la clavija de red sin problema para que, en caso de peligro, pueda alcanzarse y extraerse fácilmente.
- No quite los pies de la parte inferior del aparato microondas.
- No bloquee la rejilla de ventilación **5**.
De lo contrario se podría dañar el aparato.
- Coloque el aparato lo más alejado posible de los aparatos de radio y televisión. El funcionamiento del microondas puede producir interferencias en la recepción de radio o televisión.

⚠ Atención!

No coloque el microondas sobre un hornillo de cocina o cualquier otro aparato generador de calor. La colocación en un lugar semejante podría provocar daños en el aparato y con ello anular el derecho de garantía.

Preparar el aparato

- Retire el material de embalaje y las posibles láminas protectoras colocadas sobre la superficie de la carcasa.



No extraiga la placa de cubierta de mica gris clara, colocada en la cámara de cocción para la protección del magnetrón.

- Conecte la clavija de red en una base de enchufe. Utilice una base de enchufe de 230 - 240 V ~, 50 Hz, con fusible antepuesto de 16 A. Se recomienda utilizar un circuito eléctrico exclusivo para alimentar el microondas. Si no está seguro de cómo debe conectar el microondas consulte con personal especializado.

Antes de utilizar el microondas deberá calentar el aparato en vacío con el fin de que se evaporen residuos procedentes de la producción.

Encienda el aparato sin alimentos y sin accesorio (Plato de cristal **3**, estrella de rodillos **4** y soporte de grill **15**) en modo de servicio de Grill:

- Pulse una vez la tecla Grill **6** . Así ha seleccionado el modo Grill. En la pantalla **1** aparece el símbolo y el símbolo parpadea. Muestra que está listo para funcionar.
- Ajuste con el regulador rotativo **11** un tiempo de cocción de 10 minutos.
- Pulse la tecla Inicio/Inicio rápido **11** , para iniciar el funcionamiento del grill.

ⓘ ¡Indicación!

Durante la primera puesta en funcionamiento es posible que se genere un ligero olor y se produzca humo, debido a los restos de producción. Esto es inofensivo. Procure que haya suficiente ventilación. Abra, por ejemplo, una ventana.

- El aparato se desconecta automáticamente después de 10 minutos. Suena señales acústicas. Abra la puerta. Espere hasta que se enfríe por completo.
- Extraiga la clavija de red de la base de enchufe y limpie a continuación el aparato con un paño húmedo cuidadosamente en la parte interior y exterior.

Insertar accesorio







- Inserte la estrella de rodillos **4** en el centro del árbol de accionamiento en la cámara de cocción. Preste atención de que deslice por completo sobre el eje y asiente firmemente.
- Coloque el plato de cristal **3** en el centro sobre la estrella de rodillos. Las tres ruedas deben asentar en el borde guía del plato de cristal **3**.

Manejo

Ajustar la hora

Si pone el microondas por primera vez en servicio o después de un fallo de corriente, la pantalla **1** muestra "1 : 0 1".



s

1. Pulse la tecla reloj **9** . En la pantalla **1** aparece „Hr 12“. Pulse la tecla reloj **9**  de nuevo, si desea cambiar al modo de 24 horas.
2. Ajuste girando el regulador rotativo **11** la hora deseada. El símbolo de reloj  en la pantalla **1** parpadea.
3. Pulse la tecla Inicio/Inicio rápido **11** . Aparece la indicación de los minutos.
4. Ajuste los minutos elegidos girando el regulador rotativo **11**.
5. Si se ha ajustado la hora correcta, pulse la tecla de Inicio / Inicio rápido **11** . El símbolo de reloj  en la pantalla **1** se ilumina de modo continuo y los dos puntos indican mediante parpadeo que el reloj funciona.

Para tomar lectura de la hora actual durante el funcionamiento del microondas, pulse la tecla reloj **9** ; En la pantalla **1** se muestra la hora durante 4 segundos apróx.



Ajuste del temporizador de cocina

El microondas está provisto de un temporizador de cocina, que se puede emplear independientemente del funcionamiento del microondas.

1. Pulse la tecla temporizador de cocina **12**  cuando se encuentre el aparato en modo Standby. En la pantalla **1** aparecerá "00:10".
2. Ajuste con el regulador rotativo **11** el tiempo elegido. Puede llevar a cabo ajustes de tiempo entre 10 segundos y 95 minutos.
3. Pulse la tecla Inicio/Inicio rápido **11** . Suena un tono de advertencia. El tiempo cuenta hacia atrás. Después de 3 segundos apróx., se muestra de nuevo la hora normal. El temporizador de cocina continúa en segundo plano. Si entremedias desea controlar la hora del temporizador de cocina, pulse la tecla temporizador de cocina **12** . Aparece brevemente la hora del temporizador de cocina.

Al momento que ha transcurrido el tiempo ajustado, suenan 3 señales acústicas.





¡Indicación!

Para cancelar el tiempo en curso del temporizador de cocina, pulse la tecla temporizador de cocina **12** , de modo que aparece el tiempo actual del temporizador de cocina. Pulse mientras que se muestra el temporizador de cocina en el display **1** la tecla Stop **10** . Se cancela el temporizador de cocina y si visualiza la hora en el display **1**.

Bloqueo de seguridad para niños

Active este ajuste para evitar que los niños pequeños, o cualquier persona que no entienda bien el funcionamiento del microondas, puedan ponerlo en funcionamiento sin vigilancia.

El símbolo de bloqueo de seguridad para niños  aparece en el display **1**, el aparato quedará anulado mientras que se encuentre esta función activada.

- Pulse la tecla Stop  y manténgala accionada hasta que suene una señal de aviso prolongada y aparezca en la pantalla **1** el símbolo de seguridad para niños . Ahora se encuentran fuera de función las teclas y el regulador del microondas.
- Para desactivar el bloqueo de seguridad para niños, pulse la tecla Stop  y manténgala accionada hasta que suene una señal de aviso y desaparezca el símbolo de seguridad para niños .

Funciones de consulta

Consultar la hora durante el funcionamiento

Pulse durante el proceso de cocción la tecla reloj . En la pantalla **1** se muestra la hora durante 4 segundos apróx.

Consultar el nivel de potencia durante el funcionamiento

Pulse durante el proceso de cocción la tecla potencia . En la pantalla **1** se muestra la hora durante 3 segundos apróx el nivel de potencia activado.

Cocción y gratinar

Funcionamiento de microondas

¡Indicación!

En la puerta del microondas o bien en la carcasa se pueden formar gotas de agua durante el proceso de cocción. Esto es normal y no es una indicación del funcionamiento defectuoso del microondas. Elimine la humedad después de enfriarse el aparato con un paño seco.

Atención!

No utilice nunca un soporte de Grill  o demás objetos metálicos si utiliza el microondas en servicio microondas. El metal refleja la radiación de microondas conllevando la formación de chispas. ¡Ello podría originar un incendio y destruir el aparato de modo irreparable!

Seleccione la potencia

- Pulse la tecla potencia  para seleccionar el nivel de potencia, las veces correspondientes.
- **1x** para 800 vatios de potencia (P800).
- **2x** para 700 vatios de potencia (P700).
- **3x** para 600 vatios de potencia (P600).
- **4x** para 500 vatios de potencia (P500).
- **5x** para 400 vatios de potencia (P400).
- **6x** para 300 vatios de potencia (P300).
- **7x** para 200 vatios de potencia (P200).
- **8x** para 100 vatios de potencia (P100).

La potencia es representada en la pantalla **1** (p. ej. P800 con 800 vatios de potencia).

Ajuste del tiempo de cocción

Después de seleccionar la potencia, ajuste el tiempo de cocción deseado:

- Gire el regulador rotativo , hasta que quede ajustado el tiempo de cocción elegido.

Los niveles para el ajuste de tiempo del regulador rotativo ⑩ son como sigue:





- desde 10 Seg. hasta 5 min: en pasos de 10 seg.
- de 5 a 10 min: en pasos de 30 seg.
- de 10 a 30 min: en pasos de 1 min.
- de 30 a 95 min: en pasos de 5 min.

Interrumpir/terminar proceso de entrada

Pulse una vez la tecla Stop ⑩ , para cancelar y terminar un proceso de entrada. El aparato vuelve a conmutarse en el modo Standby.



Iniciar el proceso de cocción

Si ha ajustado la potencia y el tiempo de cocción y en la pantalla ① parpadea el símbolo , puede iniciar el proceso de cocción:

Pulse para comenzar el proceso de cocción la tecla Inicio/inicio rápido ⑪ . En la pantalla ① aparecen los símbolos para el funcionamiento como microondas  y cocción  (Potencia P100 - P400) o bien  (Potencia P500 - P800).

El tiempo ajustado cuenta de forma regresiva.

Interrupción del proceso de cocción

Pulse una vez la tecla Stop ⑩ , para interrumpir un proceso de cocción. El aparato interrumpe el proceso de cocción y detiene el tiempo restante. Pulse la tecla Inicio/inicio rápido ⑪ , para continuar de nuevo el proceso de cocción.

Terminación del proceso de cocción



Pulse dos veces la tecla Stop ⑩ , para interrumpir un proceso de cocción. El aparato vuelve a conmutarse en el modo Standby.

El proceso de cocción ha finalizado

Si ha finalizado el proceso de cocción, aparece en la pantalla ① „End“ y suenan 4 señales acústicas. Si no se abre la puerta del microondas, suenan las señales acústicas de nuevo después de unos 2 min apróx.

Inicio rápido

Con esta función puede comenzar a cocinar en el acto durante 30 segundos (o más tiempo, hasta 12 minutos) con 800 W de potencia.



- Pulse una vez la tecla Inicio/inicio rápido ⑪ . En el display ① aparecen los símbolos para el modo de microondas  y cocción , así como „:30“. El microondas inicia el proceso de cocción durante 30 segundos. El tiempo cuenta hacia atrás.

Si desea prolongar el proceso de cocción, pulse la tecla de inicio/inicio rápido ⑪ , las veces necesarias hasta alcanzar el tiempo elegido.

Servicio modo Grill

Puede utilizar la función grill para rodajas de carne finas, filetes, hamburguesas, salchichas o trozos de pollo. Es especialmente apta para gratinados y sandwiches gratinados.

Utilice para el Grill siempre el soporte de Grill ⑮. Así conseguirá un resultado óptimo con el grill. Coloque el soporte de Grill ⑮ siempre sobre el plato de cristal ③.

1. Pulse la tecla Grill ⑥, para activar la función de Grill. En el display ① aparece el símbolo para la función de Grill  y „:10“.
2. Ajuste con el regulador giratorio ⑪ el tiempo de cocción deseado. El tiempo de cocción máximo ajustable asciende a 95 minutos.
3. Para iniciar la función Grill, pulse la tecla Inicio/inicio rápido ⑪ .
4. Dele la vuelta a la carne transcurrida la mitad del tiempo.

Proceso de gratinado combinado

¡Peligro de lesiones!

Si utiliza el aparato en proceso de combinación de cocción, sólo podrán usar los niños el aparato bajo vigilancia debido a las elevadas temperaturas que se producen.

Esta función une la función grill con el funcionamiento normal de microondas. Durante el proceso combinado se aplica automáticamente y en un proceso, un tiempo determinado para la cocción y el tiempo restante para el funcionamiento del grill. El momento de conmutación del aparato puede reconocerlo por un ligero clic.

i ¡Indicación!

No utilice nunca un soporte de Grill **15** o demás objetos metálicos si utiliza el microondas en proceso de cocción combinado. El metal refleja la radiación de microondas conllevando la formación de chispas. ¡Ello podría originar un incendio y destruir el aparato de modo irreparable!

Combinación 1

En la combinación 1 la potencia del microondas es del 30 % y la del Grill 70 % del tiempo de cocción. Esto resulta especialmente idóneo para, p. ej., pescado o gratinados.

1. Pulse la tecla Combinación **15** **COMB**, una vez para activar la Combinación 1. En la pantalla **1** aparecerá **COMB1** así como „:10“.
2. Ajuste con el regulador rotativo **11** el tiempo de cocción deseado. El tiempo de cocción máximo ajustable asciende a 95 minutos.
3. Para iniciar pulse la tecla Inicio/Inicio rápido **11** **◀▶**.

Ejemplo, "gratinado de patatas sencillo":

Corte aprox. 500 g de patatas en rodajas finas y colóquelas en una fuente resistente al calor. Añada aprox. 150-200 ml de nata y condimente con sal y pimienta. Añada queso rallado.

El tiempo de cocción es de aprox. 30-40 minutos.

Combinación 2

En la combinación 2 la potencia del microondas es del 55 % y la del Grill 45 % del tiempo de cocción. Es apto por ejemplo para Puddings, tortillas, platos de ave o Lasaña.

1. Pulse la tecla combinación **15** **COMB**, dos veces para activar la Combinación 2. En la pantalla **1** aparecerá **COMB2** así como „:10“.
2. Ajuste con el regulador rotativo **11** el tiempo de cocción deseado. El tiempo de cocción máximo ajustable asciende a 95 minutos.
3. Para iniciar pulse la tecla Inicio/Inicio rápido **11** **◀▶**.

Ejemplo, lasaña (precocinada, descongelada):
Una lasaña precocinada de 400 g precisa aprox. 15 minutos para cocinarse.

i ¡Indicación!

Debido a la diversidad de los ingredientes o a sus distintas características, es posible que el tiempo de cocción especificado para los ejemplos de procesos de combinación difieran significativamente. Los tiempos de cocción son solo valores orientativos. Controle el resultado y, en caso necesario, adapte el tiempo de cocción.

Menú automático

Para los alimentos que han de prepararse en modo de menú automático, no es necesario introducir la duración del proceso de cocción y el nivel de potencia. Es suficiente con que introduzca el tipo de alimento que debe cocerse/cocinarse, así como el peso de este alimento.

i ¡Indicación!

El microondas calcula el tiempo / nivel de potencia para los alimentos **frescos**. Los alimentos congelados no terminan de cocer con los tiempos prefijados por el microondas.

Para ello deberá descongelar previamente los alimentos con el programa de descongelación (véase capítulo "descongelar").

Iniciar menú automático

i ¡Indicación!

Coloque los alimentos en un recipiente apropiado o sobre un plato. Tenga en cuenta que durante el proceso de cocción o de precalentamiento pueden salir líquidos tales como grasa o similar de los alimentos. Por ello el recipiente / el plato debe ser lo suficientemente grande con el fin de evitar que rebose los líquidos.

1. Gire el regulador rotativo **1** lentamente hacia la izquierda. En la pantalla **1** aparece un número (p. ej. „3” para programa Auto 3 (pescado)), el símbolo de „pescado” y **AUTO**. Seleccione el menú automático adecuado para su alimento (1 hasta 9). Después de estar en modo de menú automático puede acceder al menú automático deseado girando a la derecha. Confirme su selección pulsando la tecla Inicio / Inicio rápido **1** **◊**.

N.º	símbolo	Alimento	Peso (porciones)
1		Bebidas	1 - 3
2		Pasta	100 - 300 g
3		Pescado	100 - 1000 g
4		Arroz	100 - 1000 g
5		Pollo	800 - 1400 g
6		Calentar	100 - 1000 g
7		Patatas	150 - 600 g
8		Asar	300 - 1300 g
9		Pinchos para carne	100 - 700 g

2. Ajuste girando el regulador rotativo **1** el peso elegido o bien la cantidad elegida de porciones. El símbolo **◊** parpadea.
3. Pulse la tecla Inicio/inicio rápido **1** **◊**, para iniciar el proceso de cocción.

i ¡Indicación!

Para lograr una cocción o cocinado uniforme, deberá darle la vuelta a los alimentos cuando se trate de los programas 5, 8 y 9 transcurrido unas 2/3 partes del tiempo de cocción. El microondas le recordará que tiene que darle la vuelta al alimento: En la pantalla **1** aparece "turn" y suena una señal acústica.

- Abra la puerta y proceda a dar la vuelta a los alimentos. Preste atención al darle la vuelta en caso de comidas muy calientes.

- Pulse la tecla Inicio/inicio rápido **11** , para continuar de nuevo el proceso de cocción.

i ¡Indicación!

Si no quiere dar la vuelta al alimento, espere después de las señales acústicas. El microondas continua con el programa durante apróx. 30 segundos automáticamente.

i ¡Indicación!

Si el plato de comida no está aún bien pasado después de finalizar el menú automático, puede continuar con la cocción unos minutos más con el programa de inicio rápido. En los programa que transcurren usando la función de Grill (Número de programa 5, 8 y 9), puede realizar una cocción posterior de los alimentos con la función de Grill. En la cocción posterior con la función de Grill aumenta el grado de tueste de los alimentos.

! ¡Riesgo de incendio!

¡En los programas con función de grill activada adicionalmente no utilice en ningún caso tapas o bien vajilla no termorresistente ya que podrían fundirse o incluso incendiarse!

! ¡Peligro de lesiones!

¡El plato de cristal **3** está muy caliente después del proceso de cocción en modo Grill! Utilice en todo caso necesariamente manoplas o guantes termorresistentes al extraer la comida de la cámara de cocción.

i ¡Indicación!

Tenga en cuenta que el tamaño, la forma y la clase de los alimentos influyen también sobre el resultado de cocción.

Programas en detalle

Programa 1: Bebidas

Este programa función sólo aplicando potencia de microondas. Según la cantidad de porciones ajustadas el programa dura entre 1:30 y 3:50 minutos.

- Coloque la bebida que desea calentar sobre el plato de cristal **6** en la cámara de cocción. Si coloca varios vasos o bien tazas en el microondas, preste atención de que los recipientes no se toquen.

i ¡Indicación!

Para evitar la ebullición repentina:

- Si es posible, introduzca una varilla de vidrio en el líquido, mientras que éste se calienta.
- Después de calentarlo, deje reposar el líquido durante 20 segundos en el microondas para evitar que se rebose inesperadamente.

Programa 2: Pasta

Este programa función sólo aplicando potencia de microondas.

Según el peso ajustado el programa dura entre 25 y 35 minutos.

- Utilice para hervir pasta un recipiente alto con el fin de que rebose el líquido.
- Utilice tanta agua como la que usa en la cocción convencional. Las pastas deberán "flotar" en el agua.
- Hierva primero el agua: Ajuste a la máxima potencia el microondas (P800) y póngalo en marcha. Para un litro de agua precisa unos 10 minutos hasta poner a hervir el agua.
- Introduzca a continuación la pasta. A continuación puede iniciar la cocción de pasta en el menú automático.
- Deje reposar al finalizar la pasta durante 3 minutos.

Programa 3: Pescado

Este programa función sólo aplicando potencia de microondas.

Según el peso ajustado el programa dura entre 3:30 y 16 minutos apróx.

- Coloque los trozos de pescado en un plato apto para microondas, añada un poco de mantequilla o bien manteca, condimente a su gusto en inicio en el menú automático la opción de pescado.

Programa 4: Arroz

Este programa función sólo aplicando potencia de microondas.

Según el peso ajustado el programa dura entre 16 y 36 minutos.

- Utilice para hervir arroz un recipiente alto con el fin de que rebose el líquido. Para unos 200 g de arroz añada unos 400 ml de agua apróx. A pesar del agua utilice el ajuste de peso de „200 g“. Siempre se ajusta conforme al peso del arroz.
- Introduzca el arroz en un recipiente, reponga el líquido necesario y deje hincharse el arroz durante 3 minutos apróx.
- Tape el recipiente. Preste atención de que el recipiente no quede hermético. A continuación puede iniciar el modo automático en la opción arroz.

Programa 5: Pollo

Este programa se ejecuta en varios niveles de cocción utilizando la potencia de microondas y función de Grill. Según el peso ajustado el programa dura entre 39 y 50 minutos.

- Inserte el pollo sobre un plato apto para microondas.
- Condimente a su gusto e inicie el menú automático para pollo.
- Si es un pollo entero se le ha de dar la vuelta ya que el lado que mira hacia arriba se seca. Para ello el microondas interrumpe automáticamente el programa transcurrido 2/3 apróx., del tiempo sonando unas señales acústicas. Gire el pollo y pulse la tecla Inicio/inicio rápido **1** , para continuar el programa.

Programa 6: Calentar

Este programa función sólo aplicando potencia de microondas.

Según el peso ajustado el programa dura entre 1:00 y 6:20 minutos apróx.

- Coloque el plato con la comida que desea calentar sobre el plato de cristal **3** en la cámara de cocción e inicie el menú automático para calentar.

Programa 7: Patatas

Este programa función sólo aplicando potencia de microondas.

Según el peso ajustado el programa dura entre 3:50 y 11 minutos apróx.

Consejo

Utilice para el proceso de cocción patatas sin pelar. Pinche la corteza un par de veces.

- Introduzca las patatas sin pelar en un plato apto para microondas o bien un recipiente. Utilice dentro de lo posible patatas de tamaño similar. Dentro de lo posible no debe tocar las patatas.

Programa 8: Asar

Este programa se ejecuta en varios niveles de cocción utilizando la potencia de microondas y función de Grillb. Según el peso ajustado el programa dura entre 16 y 60 minutos.

- Inserte el asado sobre un plato apto para microondas. Condimente la carne según necesidad e inicie el menú automático para el asado.
- Si es un asado entero se le ha de dar la vuelta ya que el lado que mira hacia arriba se seca. Para ello el microondas interrumpe automáticamente el programa transcurrido 2/3 apróx., del tiempo sonando unas señales acústicas. Gire el asado y pulse la tecla Inicio/inicio rápido **1** , para continuar el programa.





Programa 9: Pinchos para carne

Este programa se ejecuta en varios niveles de cocción utilizando la potencia de microondas y función de Grillb. Según el peso ajustado el programa dura entre 9 y 27 minutos.

- Inserte los pinchos de carne sobre un plato apto para microondas. Condimente la carne a su gusto e inicie el menú automático para pinchos de carne.
- A los pinchos se le ha de dar la vuelta para que se asen uniformemente. Para ello el microondas interrumpe automáticamente el programa transcurrido 2/3 apróx., del tiempo sonando unas señales acústicas. Gire los pinchos y pulse la tecla Inicio/inicio rápido **1** , para continuar el programa.

Descongelar

Con esta función puede descongelar sin problema carne, carne de ave y pescado. El tiempo de descongelado y el nivel de potencia se calcularán y ajustarán automáticamente después de introducir el peso.

1. Pulse la tecla descongelar **8** . En la pantalla **1** aparece **AUTO** y . El símbolo  parpadea.
2. Seleccione con la ayuda del regulador rotativo **1** el peso de las comidas a descongelar. Puede ajustar un peso entre 100 g y 1800 g.
3. Pulse la tecla Inicio/Inicio rápido **1** . El aparato indica el tiempo de descongelación automáticamente. Aparece en la pantalla **1** y transcurre.

Después de aprox. a 1/2 del tiempo suena una señal acústica y en la pantalla **1** aparece "turn". Abra la puerta y dele la vuelta al alimento. Vuelva a cerrar la puerta y pulse la tecla Inicio / Inicio rápido **1** , para continuar con el proceso de descongelación.

¡Indicación!

Si no quiere dar la vuelta al alimento, espere después de las señales acústicas. ¡A pesar de la señal acústica, el programa de descongelación continua funcionando!

Preajustar la hora de inicio (Preset)

Con este programa puede preprogramar una hora de inicio determinada para la cocción o bien asado de los alimentos. Si ha realizado los ajustes correctamente, el aparato arranca de modo automático a la hora ajustada.



¡Indicación!

La hora se ha de ajustar de modo que se pueda seleccionar la función de "preajustar la hora de inicio".

¡Indicación!





La función "Preajustar el tiempo de inicio" no funciona en combinación con la función "Descongelar".





1. Ajuste la función de microondas deseada (cocción, asado o bien menú automático (excepto auto-programa 6)):







Para el funcionamiento de microondas: Pulse la tecla potencia   las veces necesarias, para la selección del nivel de potencia. Ajuste el tiempo de cocción con el regulador rotativo .

Para el funcionamiento de grill: Pulse la tecla Grill , para activar la función de Grill.

Ajuste con el regulador rotativo  el tiempo de grill deseado.

Para el menú automático: Seleccione con el Regulador rotativo  el programa adecuado para su comida (exceptuando autoprograma 6). Confirme su selección pulsando la tecla Inicio / Inicio rápido  . Ajuste girando el regulador rotativo  el peso elegido o bien la cantidad elegida de porciones.



2. Pulse la tecla hora de inicio  . En la pantalla  parpadea „01: “ y se visualiza el símbolo del reloj de arena .

3. Gire el regulador rotativo , para ajustar las horas.
4. Pulse la tecla Inicio/Inicio rápido  , ahora aparecen los dígitos de minutos.
5. Gire el regulador rotativo , para ajustar los minutos.
6. Pulse la tecla Inicio/Inicio rápido  .

El símbolo del reloj de arena  parpadea. Se muestra la hora de inicio. El microondas inicia el proceso automáticamente a la hora ajustada.

Durante el inicio suena una señal acústica.

¡Indicación!

Para borrar la hora de inicio memorizada y por consiguiente el proceso memorizado, pulse la tecla Stop . El símbolo de reloj de arena  se apaga y se vuelve a mostrar la hora actual.



Limpieza y mantenimiento

¡Peligro de lesiones!

Apague el microondas antes de limpiarlo y extraiga la clavija de red de la base de enchufe.



En ningún caso debe sumergir el aparato en agua o en cualquier otro líquido. Puede entrañar peligro de muerte por descarga eléctrica y el aparato puede resultar dañado.

- Mantenga el interior del microondas siempre limpio.
- Si existen salpicaduras de alimentos o si se han vertido líquidos en las paredes del microondas, límpielas con un paño húmedo.
- Utilice un detergente suave, si el microondas presenta suciedad difícil de eliminar. Limpie el resto de detergente con agua limpia.
- Evite la utilización de sprays limpiadores y otros productos de limpieza agresivos, ya que éstos pueden producir manchas, rayas o enturbiar la superficie de la puerta.
- Limpie las partes exteriores con un paño húmedo.
- Para evitar dañar las partes funcionales del interior del microondas no permita que penetre agua en las ranuras de ventilación .
- Elimine regularmente las salpicaduras y la suciedad. Limpie la puerta y la ventana, por los dos lados, las juntas de la puerta y las partes colindantes con un paño húmedo. No utilice ningún producto para fregar.
- Si se deposita vaho en la parte exterior de la puerta límpiela con un paño suave. Esto sucede al poner en funcionamiento el aparato en condiciones de mucha humedad.
- Limpie también el plato de cristal  periódicamente. Limpie el plato con una solución jabonosa templada o en el lavavajillas.

- Limpie los soportes del grill **15** en una solución jabonosa caliente y seque los después bien.
- Elimine olores regulares. Coloque una fuente para microondas profunda, con una taza de agua, el zumo y la piel de un limón, dentro del microondas. Caliéntelo durante 5 minutos. Limpie a fondo y seque con un trapo suave.
- Si es necesario cambiar la lámpara del microondas, hágala sustituir en un comercio o consulte a nuestro servicio técnico.

Eliminación de fallos

El display **1** no indica nada.

- La clavija de red no esta conectada en una base de enchufe. Controle la clavija de red.
- La base de enchufe está defectuosa. Pruebe otra base de enchufe.
- La pantalla **1** está defectuosa. Póngase en contacto con el servicio técnico.

El aparato no reaccionar al pulsar las teclas.

- El seguro para niños está activado. Desactive el seguro para niños (véase capítulo „Manejo“).

El aparato no inicia el proceso de cocción / asar.

- La puerta no está cerrada correctamente. Cierre la puerta correctamente.

El plato de cristal **3** genera ruidos intensos al girar.

- El plato de cristal **3** no está apoyado correctamente sobre la estrella de rodillos **4**. Inserte el plato de cristal **3** correctamente en la cámara de cocción.
- La estrella de rodillos **4** y/o del fondo de la cámara de cocción presentan suciedad. Limpie la estrella de rodillos **4** y el fondo.

Evacuación



En ningún caso deberá tirar el aparato con la basura doméstica. Este producto está sujeto a la directiva europea 2012/19/EU.

Evacue el aparato en un centro de evacuación autorizado a través de las instalaciones de evacuación comunitarias.

Preste atención a las normas en vigor.

En caso de dudas póngase en contacto con su centro de evacuación.



El material de embalaje debe desecharse de forma ecológica.

Garantía y asistencia técnica

Con este aparato recibe usted 3 años de garantía desde la fecha de compra. El aparato ha sido fabricado cuidadosamente y ha sido probado antes de su entrega.

Guarde el comprobante de caja como justificante de compra. Si necesitara hacer uso de la garantía, póngase en contacto por teléfono con su centro de servicio habitual. Éste es el único modo de garantizar un envío gratuito.

La garantía cubre sólo defectos de fabricación o del material, pero no los daños de transporte, piezas sujetas a desgaste y los daños sufridos por las piezas frágiles p. ej. el interruptor o baterías. Este producto ha sido diseñado exclusivamente para el uso particular y no para el uso industrial.

En caso de manipulación indebida e incorrecta, uso de la fuerza y en caso de abrir el aparato personas extrañas a nuestros centros de asistencia técnica autorizados, la garantía pierde su validez. Esta garantía no reduce en forma alguna sus derechos legales.

Por el mero hecho de hacer uso de la garantía no implica la prolongación del período de validez de la garantía. Ello rige también para piezas sustituidas y reparadas. Los posibles daños y defectos detectados al comprar el producto, se han de notificar de inmediato o como muy tarde dos días desde la fecha de compra. Finalizado el período de garantía, las reparaciones se han de abonar.

ES Servicio España

Tel.: 902 59 99 22

(0,08 EUR/Min. + 0,11 EUR/llamada
(tarifa normal))

(0,05 EUR/Min. + 0,11 EUR/llamada
(tarifa reducida))

E-Mail: kompernass@lidl.es

IAN 100044/100045

Disponibilidad de la línea de atención al cliente:

de lunes a viernes de 8.00 a 20.00 h (CET)

Importador

KOMPERNASS HANDELS GMBH

BURGSTRASSE 21

44867 BOCHUM

GERMANY

www.kompernass.com

INDICE	PAGINA
Introduzione	24
Uso conforme	24
Volume di fornitura	24
Descrizione dell'apparecchio	24
Dati tecnici	24
Avvertenze di sicurezza	25
Prima di cominciare	31
Principi basilari per la cottura a microonde.....	31
Uso delle stoviglie di cottura idonee	31
Prima messa in funzione	32
Installazione dell'apparecchio.....	32
Preparazione dell'apparecchio	32
Impiego degli accessori	33
Uso	33
Impostazione dell'ora	33
Impostazione del timer di cottura.....	33
Protezione bambini.....	34
Funzioni di interrogazione	34
Bollitura e cottura	34
Modalità microonde	34
Modalità Grill.....	35
Procedimento di cottura combinato	35
Menu automatico	37
Avvio del menu automatico	37
Programmi in dettaglio	38
Scongelamento	40
Preimpostazione del tempo di avvio (Preset)	40
Pulizia e cura	41
Guasti e possibili rimedi	42
Smaltimento	42
Garanzia e assistenza	42
Importatore	43

Microonde

Introduzione

Congratulazioni per l'acquisto del nuovo apparecchio.

Lei ha scelto un prodotto di alta qualità. Il manuale di istruzioni è parte integrante del presente prodotto. Esso contiene importanti indicazioni per la sicurezza, l'uso e lo smaltimento. Prima di utilizzare il prodotto, si familiarizzi con tutte le indicazioni relative ai comandi e alla sicurezza. Utilizzi il prodotto solo come descritto e per i campi di impiego indicati. In caso di cessione del prodotto a terzi, consegni anche tutta la documentazione relativa.

Uso conforme

Questo apparecchio serve esclusivamente al riscaldamento e alla preparazione di alimenti secondo il procedimento prescritto.

Ogni modifica dell'apparecchio viene considerata non conforme alla destinazione e comporta considerevoli rischi d'infortunio. Il produttore non si assume alcuna responsabilità per i danni derivanti da un utilizzo non conforme.

Questo apparecchio è destinato esclusivamente all'uso domestico.

Esso non è destinato all'uso industriale, commerciale o nei laboratori!

Volume di fornitura

Microonde
Piatto in vetro
Base grill
Supporto girevole
Istruzioni per l'uso
Breve guida

Descrizione dell'apparecchio

Figura A:

- 1 Display
- 2 Tasto apertura porta
- 3 Piatto in vetro
- 4 Supporto girevole
- 5 Aperture di aerazione

Figura B:

- 6 Tasto Grill 
- 7 Tasto Tempo di avvio (Preset)  +M
- 8 Tasto Scongelo 
- 9 Tasto Ora 
- 10 Tasto Stop 
- 11 Manopola / Avvio/Avvio rapido 
- 12 Tasto Timer da cucina 
- 13 Tasto Combinazione COMB.
- 14 Tasto Potenza 

Figura C:

- 15 Base grill

Dati tecnici

Tensione nominale:	230 - 240 V ~ 50 Hz
Assorbimento massimo di potenza:	1200 W
Potenza massima erogata forno	
Microonde:	800 W
Assorbimento massimo di potenza	
Grill:	1000 W
Frequenza microonde:	2450 MHz

Avvertenze di sicurezza

Attenzione!

Avvertenze relative a eventuali danneggiamenti dell'apparecchio.

Pericolo! / **Pericolo di lesioni!**

Avviso di pericolo di lesioni e scossa elettrica!

Pericolo d'incendio!

Avviso di pericolo d'incendio.

Avvertenza!

Suggerimenti e consigli per l'uso del forno a microonde.

Misure di prevenzione per evitare un'esposizione eccessiva all'energia a microonde

- Non tentare di far funzionare l'apparecchio con lo sportello aperto, poiché il funzionamento con lo sportello aperto può dare luogo a un'esposizione alle microonde in quantità nociva per la salute. È inoltre importante non manomettere e non manipolare le chiusure di sicurezza.
- Non attaccare alcun oggetto fra il fronte dell'apparecchio e lo sportello e impedire il depositarsi dello sporco o di resti di detergente sulle superfici isolanti.

Pericolo di lesioni!

- *In caso di danni allo sportello o alle guarnizioni dello sportello, smettere immediatamente di utilizzare il forno a microonde. Fare eseguire subito le riparazioni da personale specializzato qualificato.*
- *Non tentare mai di riparare l'apparecchio autonomamente. La rimozione dell'alloggiamento può liberare energia a microonde. Fare eseguire le riparazioni solo da personale specializzato qualificato.*
- *Questo apparecchio può essere utilizzato dai bambini a partire dall'età di 8 anni e da persone con capacità fisiche, sensoriali o mentali ridotte ovvero prive di esperienze e/o conoscenze in merito qualora siano sorvegliati o siano stati adeguatamente istruiti sull'uso sicuro dell'apparecchio e ne abbiano compreso i relativi rischi.*
- *I bambini non devono giocare con l'apparecchio.*
- *La pulizia e la manutenzione a cura dell'utente non devono essere eseguite dai bambini a meno che non abbiano almeno 8 anni e non vengano sorvegliati.*

- Tenere lontano dall'apparecchio i bambini di età inferiore agli 8 anni.
- Utilizzare questo apparecchio solo per l'uso conforme a quanto descritto nel presente manuale. In questo apparecchio, non utilizzare sostanze chimiche o vapori corrosivi. Questo forno a microonde è stato costruito specificamente per il riscaldamento, la cottura o la grigliatura di alimenti. Non è stato progettato per l'uso industriale o in laboratorio.
- Questo microonde destinato al riscaldamento di alimenti e bevande. L'asciugatura di alimenti o di indumenti e il riscaldamento di cuscini termici, pantofole, spugne, canovacci umidi o simile potrebbero causare lesioni, infiammazioni o incendio.
- Non utilizzare il forno a microonde in caso di danni alla spina/cavo di rete. Fare sostituire la spina/il cavo danneggiato da personale specializzato qualificato, per evitare rischi.
- Tenere i bambini lontano dallo sportello del microonde mentre esso è in funzione. Pericolo di ustioni!
- Non rimuovere assolutamente l'alloggiamento del microonde.
- Fare sostituire la lampadina all'interno del microonde solo da personale specializzato qualificato.
- Non toccare mai lo sportello del microonde, l'alloggiamento, le aperture di aerazione, gli accessori o le stoviglie subito dopo il procedimento di grill, combi o menu automatico. Tali parti sono soggette a surriscaldamento. Farle raffreddare prima di pulirle.
- Assicurarsi che la spina dell'apparecchio sia sempre facilmente raggiungibile, in modo da riuscire rapidamente a staccarla dalla presa di corrente in caso di emergenza.
- I portatori di pace-maker devono informarsi presso il medico di fiducia prima di cominciare a utilizzare un microonde, per conoscere gli eventuali pericoli collegati all'uso dell'apparecchio.
- Non lasciare mai il cavo appeso sul tavolo o sul piano di lavoro. I bambini potrebbero tirarlo.
- Dopo il riscaldamento di barattoli, buste di pop-corn ecc., aprire le confezioni tenendo sempre l'apertura lontana dal corpo. Il vapore in fuoriuscita può dare luogo a ustioni.
- Non collocarsi mai direttamente davanti al microonde mentre si apre lo sportello. Il vapore in fuoriuscita può dare luogo a ustioni.
- Non eseguire frittture nel forno a microonde. L'olio bollente può danneggiare gli elementi dell'apparecchio e gli utensili, oltre a provocare ustioni.

- Agitare o mescolare sempre i biberon o le bottigliette per bambini dopo averle riscaldate nel microonde! Il contenuto potrebbe essersi riscaldato in modo disomogeneo e il bambino potrebbe riportare ustioni. Controllare in ogni caso la temperatura prima di somministrare l'alimento al bambino!
- Non modificare il microonde.
- Le radiazioni a microonde sono pericolose! Fare eseguire i lavori di manutenzione o riparazione che prevedano la rimozione delle coperture di protezione dal contatto con i raggi a microonde solo da personale specializzato.
- Prima del consumo, controllare la temperatura, per evitare scottature che potrebbero dimostrarsi letali per i bambini piccoli.
Gli utensili di cottura, a causa del calore rilasciato dagli alimenti riscaldati, potrebbero diventare bollenti ed essere maneggiabili solo con le presine. Controllare l'idoneità degli utensili di cottura all'uso con il forno a microonde.

 **Attenzione! Superficie bollente!**

Pericolo di lesioni!

- Non lasciare il microonde incustodito mentre si riscaldano gli alimenti in confezioni di plastica o di carta.
- Non collocare materiali infiammabili nelle vicinanze del microonde o delle aperture di aerazione.
- Rimuovere tutte le chiusure metalliche dalle confezioni degli alimenti che si desiderano riscaldare. Pericolo di incendio!
- Per la preparazione di pop-corn, utilizzare solo buste di pop-corn idonee per il microonde.
- Non utilizzare il forno a microonde per riscaldare cuscini pieni di granaglie, noccioli di ciliegie o gel. Pericolo di incendio!
- Non utilizzare il microonde per depositare alimenti o altri oggetti.
- Non superare mai i tempi di cottura indicati dal produttore.
- Non collocare oggetti sul forno a microonde in funzione. Le aperture di aerazione verrebbero ostruite!
- Non collocare il microonde nelle vicinanze di altri apparecchi che emettono calore, come ad esempio forni.
- Pulire accuratamente il microonde dopo aver riscaldato cibi grassi, soprattutto se scoperchiati. Fare raffreddare completamente l'apparecchio prima di pulirlo. Rimuovere i residui, come ad es. il grasso, dalle resistenze del grill. I residui potrebbero surriscaldarsi e incendiarsi.
- Non scongelare oli o grassi surgelati nel microonde. Gli oli o i grassi potrebbero incendiarsi.
- Non utilizzare timer esterni o un sistema di telecomando separato per azionare l'apparecchio.

⚠ *Attenzione! Danni all'apparecchio!*

- Non mettere mai in funzione il forno a microonde vuoto. L'unica eccezione a tale regola è costituita dalla prima messa in funzione (v. capitolo „Prima messa in funzione“).
- Non inserire oggetti nelle aperture di aerazione o nei blocchi di sicurezza dello sportello.
- Non utilizzare utensili metallici, che riflettono le microonde e possono provocare la formazione di scintille. Non collocare barattoli di metallo nel forno a microonde.
- Non inserire contenitori in plastica nel microonde subito dopo un procedimento di grill, combi o menu automatico. La plastica potrebbe sciogliersi.
- Il microonde non dev'essere collocato in luoghi ad alta umidità ambientale o concentrazione di umidità.
- Non riscaldare liquidi e altri alimenti in contenitori a tenuta stagna, poiché essi possono esplodere e danneggiare l'apparecchio.
- Non poggiarsi sullo sportello del microonde.
- La pulizia insufficiente dell'apparecchio di cottura può provocare la distruzione delle superfici, influenzando la durata di utilizzo e creando circostanze di pericolo.

⚠ *Pericolo!*

- Non immergere mai il cavo o la spina in acqua o altri liquidi.
- Tenere il cavo lontano dalle fonti di calore. Non collocarlo davanti allo sportello del microonde. Il calore può danneggiare il cavo.
- Non versare mai liquidi nelle aperture di aerazione o nei blocchi di sicurezza dello sportello. In caso di penetrazione di liquidi, spegnere immediatamente il microonde e staccare subito la spina dalla presa. Fare controllare il microonde da personale specializzato qualificato.

Consigli di sicurezza

- *Per minimizzare il rischio d'incendio nel forno a microonde: tenere sempre d'occhio il forno a microonde, se si riscaldano alimenti in contenitori di carta o plastica, per intervenire prima che si infiammino.*
- *Nel riscaldare bevande nel forno a microonde, si potrebbe verificare una bollitura ritardata. Manipolare il contenitore con cautela.*

Per evitare bolliture improvvise:

- *Se possibile, inserire un bastoncino di vetro nel liquido durante il riscaldamento.*
- *Dopo il riscaldamento, lasciare il liquido nel microonde per 20 secondi, per evitare schizzi imprevisti.*
- *Punzecchiare la buccia delle patate, la pelle delle salsicce e simili. In caso contrario, tali cibi potrebbero esplodere.*
- *Agire con cautela nel riscaldare i liquidi. Utilizzare solo contenitori aperti, in modo da permettere la fuoriuscita delle bolle d'aria.*
- *Se l'apparecchio rilascia fumo, spegnere l'apparecchio o staccare la spina e tenere chiuso lo sportello per soffocare eventuali fiamme.*
- *Le uova nel guscio e le uova sode non devono essere riscaldate nel forno a microonde, poiché possono esplodere anche dopo il termine del riscaldamento nel forno a microonde. Prima della cottura, punzecchiare gli alimenti con la buccia spessa, come ad esempio patate, zucche intere, mele e castagne.*
- *Non spostare il microonde mentre è in funzione.*
- *Rimuovere periodicamente con un panno umido spruzzi o imbrattature che si sono depositati sullo sportello, sulle guarnizioni di quest'ultimo, sull'oblò e su tutte le parti adiacenti! Non utilizzare agenti abrasivi o detergenti aggressivi, in quanto attaccano la superficie!*

Messa a terra/installazione conforme

Il presente apparecchio dev'essere provvisto di messa a terra. Questo apparecchio dev'essere collegato solo a una presa di corrente installata a norma e provvista di messa a terra. Si consiglia di utilizzare un circuito elettrico proprio, destinato ad alimentare unicamente il forno a microonde.

⚠ Pericolo: *l'uso non conforme della messa a terra può comportare il rischio di scossa elettrica.*

ⓘ Avvertenza: *in caso di domande relative alla messa a terra o a istruzioni riguardanti la parte elettrica, rivolgersi a un elettricista o manutentore.*

Né il produttore né il rivenditore si assumono responsabilità per danneggiamenti all'apparecchio o danni personali derivanti dal mancato rispetto delle indicazioni relative alla procedura di collegamento alla rete elettrica.

Interferenze con altri apparecchi

L'uso del forno a microonde può dare luogo a interferenze con apparecchi radiofonici, televisivi e simili.

In caso di presenza di tali interferenze, è possibile ridurle o eliminarle, ricorrendo ai seguenti provvedimenti:

- Pulire lo sportello e le superfici isolanti.
- Orientare diversamente la radio o il televisore.
- Collocare il forno a microonde su un posto diverso da quello del ricevitore.
- Allontanare il forno a microonde dal ricevitore.
- Collegare il forno a microonde a un'altra presa di corrente. Il forno a microonde e il ricevitore dovrebbero utilizzare due diversi circuiti elettrici.

Prima di cominciare

Principi basilari per la cottura a microonde

- Disporre i cibi in modo appropriato.
- Collocare le parti più spesse ai bordi.
- Rispettare il tempo di cottura. Selezionare il tempo di cottura più breve e prolungarlo in caso di necessità. I cibi cotti troppo a lungo possono cominciare a emettere fumo o a bruciarsi.
- Durante la cottura, coprire i cibi con un coperchio idoneo per il forno a microonde. Il coperchio trattiene gli spruzzi e contribuisce a una cottura uniforme dei cibi.
- Durante la preparazione nel microonde, girare i cibi una volta, per permettere la cottura rapida di alimenti come polli o hamburger.
- Girare almeno una volta i pezzi di cibo più grandi, come ad esempio le costate.
- Trascorsa la prima metà del tempo di cottura, ridisporre i cibi, come ad esempio le polpette, in modo completamente diverso. Girarle e spostarle dal centro al margine.

Uso delle stoviglie di cottura idonee

- Il materiale ideale per un forno a microonde è permeabile alle microonde, cioè permette il passaggio dell'energia attraverso il contenitore, per riscaldare i cibi. Le microonde non riescono a penetrare i metalli. Per tale motivo, non utilizzare recipienti e stoviglie in metallo.
- Per riscaldare i cibi nel forno a microonde non utilizzare prodotti a base di carta riciclata. Tali prodotti potrebbero contenere minuscoli frammenti metallici, in grado di produrre scintille e/o provocare incendi.

- Si consiglia di utilizzare stoviglie rotonde/ovalì invece che con spigoli/oblunghie, poiché i cibi cuociono troppo negli angoli.

La seguente lista è da intendersi come una guida generale per la selezione delle stoviglie corrette.

Stoviglie di cottura	Microonde	Grill	Combinazione
Vetro resistente al calore	Sì	Sì	Sì
Vetro non resistente al calore	No	No	No
Ceramica resistente al calore	Sì	Sì	Sì
Posate in plastica idonee all'uso con forno a microonde	Sì	No	No
Carta da cucina	Sì	No	No
Vassoio /piatto in metallo	No	Sì	No
Base grill	No	Sì	No
Pellicola di alluminio & contenitore	No	Sì	No

Pericolo d'incendio!

Non utilizzare mai la base grill o altri oggetti metallici se si usa il microonde in modalità microonde o procedimento combinato di cottura. Il metallo riflette la radiazione a microonde e provoca la formazione di scintille. Ciò può dare luogo a un incendio e danneggiare l'apparecchio irreparabilmente!

Prima messa in funzione

Installazione dell'apparecchio

Pericolo d'incendio!

Questo microonde non è indicato per l'installazione in un mobile da cucina chiuso. Nei mobili chiusi non è garantita una sufficiente aerazione. L'apparecchio può essere danneggiato e sussiste il pericolo d'incendio!

- Selezionare una superficie piana che consenta uno spazio sufficiente per l'aerazione dell'apparecchio.
È assolutamente necessario lasciare una distanza minima fra apparecchio e pareti di almeno 10 cm. Assicurarsi che lo sportello del forno a microonde si apra senza problemi.
Al di sopra del forno a microonde dev'essere garantito uno spazio libero di almeno 20 cm.
- Provvedere a un collocamento accessibile della spina di rete, in modo da poterla raggiungere e staccare facilmente in caso di pericolo.
- Non rimuovere i piedini di supporto situati sul lato inferiore del forno a microonde.
- Non bloccare le aperture di aerazione **5**.
In caso contrario si possono verificare danni all'apparecchio.
- Collocare l'apparecchio il più possibile lontano da apparecchi radiofonici e televisivi. L'accensione del forno a microonde può dare luogo a interferenze nella ricezione dei segnali radiofonici e televisivi.

Attenzione!

Non posizionare il forno a microonde su un fornello da cucina o su altri apparecchi che producono calore. Ciò può provocare danni all'apparecchio e conseguente estinzione della garanzia.

Preparazione dell'apparecchio

- Rimuovere il materiale di imballaggio e l'eventuale pellicola protettiva applicata sulla superficie dell'apparecchio.







Non rimuovere la placca di copertura grigio-chiaro in mica, applicata per proteggere i tubi dei campi magnetici nel vano cottura.

- Inserire la spina in una presa di corrente. Utilizzare una presa di rete da 230 - 240 V ~, 50 Hz, con un fusibile da 16 A. Si consiglia di utilizzare un unico circuito destinato esclusivamente al microonde. Se non si è sicuri delle modalità di collegamento del microonde, affidarsi ai consigli di un esperto.

Prima dell'uso del microonde, è necessario riscaldare l'apparecchio a vuoto per vaporizzare i residui di lavorazione.

Accendere l'apparecchio senza alimenti e senza accessori (piatto di vetro **3** stella rotante **4** e base grill **15**) nella modalità Grill:

- Premere una volta il tasto Grill **6** .
Selezionare quindi la modalità Grill.
Nel display **1** compare il simbolo  e il simbolo  lampeggia. Esso indica in tal modo che l'apparecchio è pronto.
- Con la manopola **11** impostare un tempo di cottura di 10 minuti.
- Premere il tasto Start/Avvio rapido **11**  per dare avvio al procedimento di grigliatura.

Avvertenza!

durante la prima messa in funzione può avere luogo una leggera formazione di fumi e odori, dovuti ai resti di lavorazione del prodotto. Si tratta di un evento innocuo. Provvedere a una sufficiente aerazione. Aprire ad esempio una finestra.

- Dopo 10 minuti l'apparecchio si spegne automaticamente. Risuoneranno dei segnali acustici. Aprire la porta. Attendere fino al suo completo raffreddamento.
- Staccare la spina dalla presa e quindi pulire l'apparecchio dall'interno con un panno umido e asciugarlo accuratamente.

Impiego degli accessori

- Collocare il supporto girevole **4** al centro dell'albero motore nel vano di cottura. Controllare che esso scivoli completamente sull'asse e sia posizionato saldamente.
- Collocare il piatto di vetro **3** centralmente sul supporto girevole. Le tre ruote devono poggiarsi sugli angoli di guida del piatto di vetro **3**.

Uso

Impostazione dell'ora

Se si accende il microonde per la prima volta o in caso di interruzione di corrente, il display **1** mostra "1 : 0 1".

1. Premere il tasto Orologio **9** . Nel display **1** compare „Hr 12“. Premere il tasto Orologio **9** ora una volta, se si desidera passare alla modalità 24 ore.
2. Ruotando la manopola **11** impostare l'ora desiderata. Il simbolo dell'ora lampeggia nel display **1**.
3. Premere il tasto Start/Avvio rapido **11** . Comparirà l'indicazione dei minuti.
4. Ruotando la manopola **11** impostare i minuti desiderati.
5. Dopo aver impostato correttamente l'ora, premere il tasto Start/Avvio rapido **11** . Il simbolo dell'ora nel display **1** resta acceso costantemente e i due punti lampeggiano, indicando il funzionamento dell'orologio.

Per leggere l'orario corrente mentre il microonde è in funzione, premere il tasto Ora **9** ; l'orario verrà visualizzato nel display **1** per circa 4 secondi.

Impostazione del timer di cottura

Il forno a microonde dispone di un timer di cottura utilizzabile indipendentemente dal forno a microonde.

1. Premere il tasto Timer di cottura **12** se l'apparecchio è in modalità Standby. Nel display **1** compare „00:10“.
 2. Impostare il tempo desiderato con la manopola **11**. Si possono eseguire impostazioni del tempo da un minimo di 10 secondi a un massimo di 95 minuti.
 3. Premere il tasto Start/Avvio rapido **11** . Verrà emesso un segnale acustico. Il tempo scorre a ritroso. Dopo circa 3 secondi viene nuovamente visualizzato l'orario normale. Il timer da cucina continua a funzionare in background.

Se nel frattempo si vuole controllare l'orario del timer da cucina, premere il tasto **12** . Comparirà per breve tempo il timer da cucina.

Non appena è trascorso il tempo impostato, risuonano 3 segnali acustici.





Avvertenza!

*per interrompere il tempo che scorre del timer di cottura, premere il tasto Timer di cottura **12** per visualizzare il tempo corrente del timer di cottura. Mentre il timer di cottura viene ancora visualizzato nel display **1**, premere il tasto Stop **10** . Il timer di cottura viene interrotto e l'ora compare nel display **1**.*

Protezione bambini

Attivare questa impostazione per evitare una messa in funzione involontaria del forno a microonde da parte di bambini o altre persone non autorizzate all'utilizzo del forno.

Il simbolo della protezione bambini  compare nel display ❶, e l'apparecchio non può essere acceso fino a quando tale funzione resta attivata.

- Premere il tasto Stop  e tenerlo premuto fino all'emissione di un segnale acustico prolungato, e alla comparsa del simbolo per la protezione bambini  nel display ❶. I tasti e la manopola del microonde non hanno più alcuna funzione.
- Per disattivare la protezione bambini, premere il tasto Stop  e tenerlo premuto fino all'emissione di un segnale acustico, e alla scomparsa del simbolo per la protezione bambini .

Funzioni di interrogazione

Richiesta dell'ora durante il funzionamento

Durante il procedimento di cottura, premere il tasto Ora . Nel display ❶ compare l'orario per circa 4 secondi.

Richiesta del livello di potenza durante il funzionamento

Durante il procedimento di cottura, premere il tasto Potenza . Nel display ❶ compare il livello di potenza attivato per circa 3 secondi.

Bollitura e cottura

Modalità microonde

Avvertenza!

Sullo sportello del microonde o dell'alloggiamento possono formarsi gocce d'acqua durante un procedimento di cottura. Si tratta di un fenomeno normale, e non di un malfunzionamento del microonde.

Asciugare l'umidità con un panno asciutto dopo aver atteso il raffreddamento del forno.

Pericolo d'incendio!

Non utilizzare mai la base grill  o altri oggetti metallici se si usa il microonde in modalità microonde. Il metallo riflette la radiazione a microonde e provoca la formazione di scintille. Ciò può dare luogo a un incendio e danneggiare l'apparecchio irrimediabilmente!

Selezione della potenza

- Premere il tasto Potenza  per la selezione del livello di potenza.
- **1x** per 800 Watt di potenza (P800).
- **2x** per 700 Watt di potenza (P700).
- **3x** per 600 Watt di potenza (P600).
- **4x** per 500 Watt di potenza (P500).
- **5x** per 400 Watt di potenza (P400).
- **6x** per 300 Watt di potenza (P300).
- **7x** per 200 Watt di potenza (P200).
- **8x** per 100 Watt di potenza (P100).

La potenza viene visualizzata nel display ❶ (ad es. P800 a 800 Watt di potenza).

Impostazione del tempo di cottura

Dopo aver selezionato la potenza, impostare il tempo di cottura desiderato:

- ruotare la manopola , fino a impostare il tempo di cottura desiderato.

I livelli per il tempo di impostazione della manopola 11 sono i seguenti:

- da 10 sec. a 5 min.: in passi di 10 sec.
- da 5 a 10 min.: in passi di 30 sec.
- da 10 a 30 min.: in passi di 1 min.
- da 30 a 95 min.: in passi di 5 min.





Annullamento/termine del procedimento di immissione

Premere una volta il tasto Stop 10 , per annullare e terminare un procedimento di immissione.



L'apparecchio ritorna alla modalità standby.

Avvio del procedimento di cottura

Dopo aver impostato la potenza e il tempo di cottura, e nel display 1 lampeggia il simbolo , è possibile avviare il procedimento di cottura:

Per avviare il procedimento di cottura premere il tasto Start/Avvio rapido 11 . Nel display 1 compaiono i simboli per il funzionamento a microonde  e la cottura  (potenza P100 - P400) o  (potenza P500 - P800). Il tempo impostato scorre a ritroso

Interruzione del procedimento di cottura

Premere una volta il tasto Stop 10 , per interrompere un procedimento di cottura. L'apparecchio interrompe il procedimento di cottura e arresta il conto del tempo rimanente. Premere il tasto Start/Avvio rapido 11 , per riprendere il procedimento di cottura.

Annullamento del procedimento di cottura





Premere due volte il tasto Stop 10 , per interrompere un procedimento di cottura. L'apparecchio ritorna alla modalità standby.

Il procedimento di cottura è terminato

Quando il procedimento di cottura è terminato, nel display 1 compare "End" e risuonano 4 segnali acustici. Se non si apre la porta del microonde, i segnali acustici risuonano ancora una volta per circa 2 minuti.

Avvio rapido

Con questa funzione si può cominciare immediatamente per 30 secondi (o più a lungo, fino a 12 minuti) la cottura a 800 W di potenza.

- Premere una volta il tasto Start/Avvio rapido 11 . Nel display 1 compaiono i simboli per la modalità microonde   e cottura, nonché „:30“. Il microonde avvia il procedimento di cottura per 30 secondi. Il tempo scorre a ritroso. Se si vuole prolungare il procedimento di cottura, premere il tasto Start/Avvio rapido 11  tante volte fino a ottenere il tempo desiderato.



Modalità Grill

La funzione Grill si può utilizzare per fette sottili di carne, bistecche, polpette, salsicce o pezzi di pollo. È ottimale anche per sandwich gratinati e gratin.

Per il grill utilizzare sempre la base grill 15.

In tal modo si ottiene un risultato ottimale.

Collocare la base grill 15 sempre sul piatto di vetro 3.

1. Premere il tasto Grill 6 , per attivare la funzione Grill.
Nel display 1 compare il simbolo per la funzione Grill  e „:10“.
2. Con la manopola 11 impostare il tempo di cottura desiderato. Il tempo di cottura massimo è pari a 95 minuti.
3. Per avviare la funzione grill premere il tasto Avvio/Avvio rapido 11 .
4. Girare la carne a metà del tempo di cottura.

Procedimento di cottura combinato

Pericolo di lesioni!

Se l'apparecchio viene utilizzato con il procedimento di cottura combinato, a causa delle elevate temperature dell'apparecchio, farlo utilizzare ai bambini solo sotto la sorveglianza di adulti.

Questa funzione combina la funzione grill con il normale funzionamento a microonde. Durante il procedimento combinato, un determinato periodo di tempo viene utilizzato per la cottura, e il restante per la grigliatura, il tutto automaticamente e in un unico procedimento. Un leggero clic indica la commutazione dell'apparecchio da un procedimento all'altro.

Pericolo d'incendio!

*non utilizzare mai la base grill **15** o altri oggetti metallici se si usa il microonde in modalità procedimento di cottura combinato. Il metallo riflette la radiazione a microonde e provoca la formazione di scintille. Ciò può dare luogo a un incendio e danneggiare l'apparecchio irreparabilmente!*

Combinazione 1

Nella combinazione 1, la potenza del microonde è del 30% e la potenza del grill è 70% del tempo di cottura. Tale combinazione è indicata ad es. per il pesce o il gratin.

1. Premere il tasto Combinazione **13** **COMB.** una volta, per attivare la combinazione 1.
Nel display **1** compare **COMB1** e „:10“.
2. Con la manopola **11** impostare il tempo di cottura desiderato. Il tempo di cottura massimo è pari a 95 minuti.
3. Per avviare, premere il tasto Start/Avvio rapido **1** .

Esempio "gratin di patate facile":

Tagliare circa 500 g di patate a fette sottili e collocarle in una pirofila per sformati. Aggiungere circa 150 - 200 ml di panna e condire il tutto con sale e pepe. Cospargervi formaggio sbriciolato.

Il tempo di cottura è di circa 30-40 minuti.

Combinazione 2

Nella combinazione 2, la potenza del microonde è del 55% e la potenza del grill è 45% del tempo di cottura. Idoneo ad es. per budini, frittate, piatti a base di pollame o lasagne.

1. Premere il tasto Combinazione **13** **COMB.** due volte, per attivare la combinazione 2.
Nel display **1** compare **COMB2** e „:10“.
2. Con la manopola **11** impostare il tempo di cottura desiderato. Il tempo di cottura massimo è pari a 95 minuti.
3. Per avviare, premere il tasto Start/Avvio rapido **1** .

Esempio lasagne (piatto precotto scongelato):
Un precotto di "lasagne" del peso di 400 g ha bisogno di circa 15 minuti di cottura.

Avvertenza!

I tempi indicati negli esempi delle combinazioni di cottura possono subire forti variazioni a causa della diversità degli ingredienti o delle caratteristiche degli alimenti. I dati esposti sono solo valori indicativi. Controllare il risultato della cottura e adattare i tempi se necessario.

Menu automatico

Per i cibi da preparare nella modalità Menu automatico, non è necessario inserire la durata del procedimento di cottura e il livello di potenza.

È sufficiente inserire il tipo e il peso dell'alimento che si deve cuocere/bollire.

i Avvertenza!

Il microonde calcola il tempo/livello di potenza per alimenti **freschi**. Gli alimenti surgelati non si cuociono con i tempi preimpostati del microonde.

È necessario scongelare prima gli alimenti surgelati con il programma di scongelamento (v. capitolo „Scongelamento“).

Avvio del menu automatico

i Avvertenza!

Mettere i cibi sempre in un contenitore o su un piatto adatto. Tenere presente che durante la cottura o il riscaldamento dai cibi fuoriescono liquidi (ad es. grasso). Pertanto mettere i cibi in un contenitore o su un piatto sufficientemente grande per evitare che trabocchi di liquido.

1. Ruotare la manopola **1** lentamente a sinistra. Nel display **1** compare un numero (ad es. „3“ per il programma automatico 3 (pesce)), il simbolo "Pesce" e **AUTO**. Selezionare il menu automatico adatto per la propria vivanda (da 1 a 9). Quando si è nella modalità menu automatico è possibile passare al menu automatico desiderato girando la manopola verso destra. Confermare la selezione premendo il tasto Start/Avvio rapido **1** **◊**.

N.	Simbolo	Alimento	Peso (porzioni)
1		Bevande	1 - 3
2		Pasta	100 - 300 g
3		Pesce	100 - 1000 g
4		Riso	100 - 1000 g
5		Pollo	800 - 1400 g
6		Riscaldamento	100 - 1000 g
7		Patate	150 - 600 g
8		Arrosto	300 - 1300 g
9		Spiedini di carne	100 - 700 g

2. Ruotando la manopola **1**, impostare il peso e il numero di porzioni desiderati. Il simbolo **◊** lampeggia.

3. Premere il tasto Start/Avvio rapido **1** **◊**, per avviare il procedimento di cottura.

i Avvertenza!

Per ottenere una cottura uniforme, girare le vivande a 2/3 del tempo di cottura, con i programmi 5, 8 e 9. Il microonde avvertirà quando è ora di girare i cibi: sul display **1** compare "turn" e viene emesso un segnale acustico.

• *Aprire la porta e girare i cibi. Procedere con cautela con le vivande che potrebbero essere bollenti.*

- Premere il tasto Start/Avvio rapido **11** , per riprendere il procedimento di cottura.

i Avvertenza!

se non si vogliono girare i cibi, continuare semplicemente ad attendere dopo i segnali acustici. Il microonde prosegue automaticamente il programma dopo circa 30 secondi.

i Avvertenza!

Se il piatto non si è cotto correttamente al termine della modalità automatica, continuare a cuocerlo per qualche altro minuto con il programma di avvio rapido. Per i programmi che funzionano con l'impiego della funzione Grill (numeri programma 5, 8 e 9), si possono finire di cuocere gli alimenti con la funzione Grill. Terminando la cottura con la funzione Grill si aumenta anche il grado di doratura degli alimenti.

⚠ Pericolo d'incendio!

Con i programmi che hanno la funzione Grill attivata, non utilizzare coperchi o stoviglie non resistenti al calore, poiché essi potrebbero sciogliersi o causare un incendio!

⚠ Pericolo di lesioni!

Il piatto di vetro **3** si surriscalda dopo un procedimento di cottura con il grill! Utilizzare pertanto sempre presine o guanti resistenti al calore per prelevarlo dal vano di cottura.

i Avvertenza!

ricordare che le dimensioni, la forma e i tipi di alimenti contribuiscono al risultato di cottura.

Programmi in dettaglio

Programma 1: Bevande

Questo programma funziona solo con l'impiego di potenza a microonde. A seconda della quantità di porzioni impostate, il programma ha una durata compresa fra 1:30 e 3:50 minuti.

- Collocare la bevanda da riscaldare sul piatto di vetro **3** nel vano di cottura. Collocando più bicchieri o più tazze nel microonde, impedire il contatto fra i vari contenitori.

i Avvertenza!

Per evitare bolliture improvvise:

- Se possibile, inserire un bastoncino di vetro nel liquido durante il riscaldamento.
- Dopo il riscaldamento, lasciare il liquido nel microonde per 20 secondi, per evitare schizzi imprevisti.

Programma 2: Pasta

Questo programma funziona solo con l'impiego di potenza a microonde.

A seconda del peso impostato, il programma dura dai 25 ai 35 minuti.

- Per la cottura della pasta utilizzare un recipiente più alto, poiché sussiste il rischio di fuoriuscita di acqua bollente.
- Utilizzare la stessa quantità di acqua che si utilizza durante la cottura convenzionale. Gli spaghetti devono "nuotare" nell'acqua".
- Fare prima bollire l'acqua: impostare il livello di potenza più alto del microonde (P800) e accenderlo. Per un litro d'acqua sono necessari circa 10 minuti, al fine di portare l'acqua a ebollizione.
- Aggiungere quindi la pasta. In seguito è possibile avviare il menu automatico per la pasta.
- Lasciare infine riposare la pasta per ca. 3 minuti.

Programma 3: Pesce

Questo programma funziona solo con l'impiego di potenza a microonde.

A seconda del peso impostato, il programma dura da 3:30 a 16 minuti.

- Collocare i pezzi di pesce su un piatto idoneo alla cottura con il microonde, aggiungere un po' di burro o altro tipo di grasso, insaporire a piacere e avviare il menu automatico per il pesce.

Programma 4: Riso

Questo programma funziona solo con l'impiego di potenza a microonde.

A seconda del peso impostato, il programma dura da 16 a 36 minuti.

- Per la cottura del riso utilizzare un recipiente più alto, poiché sussiste il rischio di fuoriuscita dell'acqua bollente. Utilizzare ad es. 400 ml di acqua per 200 g di riso. Nonostante la presenza dell'acqua, utilizzare l'impostazione di peso "200 g". Si imposta sempre in base al peso del riso.
- Versare il riso nel contenitore, aggiungere il liquido necessario e fare gonfiare il riso per ca. 3 minuti.
- Coprire il contenitore. Assicurarsi che non sia chiuso ermeticamente. Quindi è possibile avviare il menu automatico per il riso.

Programma 5: Pollo

Questo programma funziona in vari livelli di cottura con l'uso della potenza a microonde e funzione grill.

A seconda del peso impostato, il programma dura da 39 a 50 minuti.

- Collocare il pollo su un piatto idoneo alla cottura a microonde.
- Insaporire a piacere e avviare il menu automatico per il pollo.
- Il pollo intero dev'essere girato, altrimenti la parte rivolta verso l'alto potrebbe seccarsi. A tale scopo, il microonde interrompe il programma automaticamente a circa 2/3 del tempo e vengono emessi dei segnali acustici. Girare il pollo e premere il tasto Avvio/Avvio rapido **11** , per proseguire il programma.

Programma 6: Riscaldamento

Questo programma funziona solo con l'impiego di potenza a microonde.

A seconda del peso impostato, il programma dura da 1:00 a 6:20 minuti.

- Collocare il piatto con la vivanda che si desidera riscaldare sul piatto di vetro **6** nel vano di cottura e avviare il menu automatico per il riscaldamento.

Programma 7: Patate

Questo programma funziona solo con l'impiego di potenza a microonde.

A seconda del peso impostato, il programma dura da 3:50 a 11 minuti.

Suggerimento

Utilizzare patate non sbucciate per il procedimento di cottura. Bucare la buccia un paio di volte.

- Collocare le patate non sbucciate in un piatto idoneo alla cottura a microonde o in un contenitore. Utilizzare patate di grandezza uniforme. Se possibile, le patate non dovrebbero essere a contatto l'una con l'altra.,

Programma 8: Arrosto

Questo programma funziona in vari livelli di cottura con l'uso della potenza a microonde e funzione grill. A seconda del peso impostato, il programma dura da 16 a 60 minuti.

- Collocare l'arrosto su un piatto idoneo alla cottura a microonde. Insaporire la carne a piacere e avviare il menu automatico per il pollo.
- L'arrosto intero dev'essere girato, altrimenti la parte rivolta verso l'alto potrebbe seccarsi. A tale scopo, il microonde interrompe il programma automaticamente a circa 2/3 del tempo e vengono emessi dei segnali acustici. Girare l'arrosto e premere il tasto Avvio/Avvio rapido **1** , per proseguire il programma.

Programma 9: Spiedini di carne

Questo programma funziona in vari livelli di cottura con l'uso della potenza a microonde e funzione grill. A seconda del peso impostato, il programma dura da 9 a 27 minuti.

- Collocare gli spiedini di carne su un piatto idoneo alla cottura a microonde. Insaporire la carne a piacere e avviare il menu automatico per gli spiedini.
- Gli spiedini devono essere girati, per potersi cuocere uniformemente. A tale scopo, il microonde interrompe il programma automaticamente a circa 2/3 del tempo e vengono emessi dei segnali acustici. Girare gli spiedini e premere il tasto Avvio/Avvio rapido **1** , per proseguire il programma.

Scongelamento

Con questa funzione, è possibile scongelare senza problemi carne, pollame e pesce. Il tempo di scongelamento e il livello di potenza vengono calcolati e impostati automaticamente inserendo il peso.

1. Premere il tasto scongelamento **8**  .
Nel display **1** compare **AUTO** e .
Il simbolo  lampeggia.
2. Con l'aiuto della manopola **1** selezionare il peso dell'alimento da scongelare. Si può impostare un peso compreso fra i 100 g e 1800 g.
3. Premere il tasto Start/Avvio rapido **1** .
L'apparecchio indica automaticamente il tempo di scongelamento. Esso compare nel display **1** e scorre a ritroso.

Trascorso metà del tempo impostato viene emesso un segnale acustico e compare "turn" sul display **1**. Aprire la porta e girare i cibi. Chiudere lo sportello e premere il tasto Start/Avvio rapido **1**  per continuare con lo scongelamento.

Avvertenza!

Se non si vogliono girare i cibi, continuare ad attendere dopo il segnale acustico. Il programma di scongelamento continua malgrado sia stato emesso il segnale acustico!

Preimpostazione del tempo di avvio (Preset)

Con questo programma è possibile impostare un tempo di avvio determinato per la cottura o grigliatura dei cibi. Se l'impostazione è stata eseguita correttamente, l'apparecchio si avvia automaticamente all'ora impostata.

Avvertenza!

l'orologio dev'essere impostato per poter selezionare la funzione „Preimpostazione del tempo di avvio“.

Avvertenza!

La funzione "Programmazione del tempo di inizio" non funziona in combinazione con la funzione "Scongelamento".





1. Impostare la funzione desiderata del microonde (cottura, grigliatura o menu automatico (escluso programma automatico 6)):

Per il funzionamento del microonde: premere il tasto Potenza **14**  fino a selezionare il livello di potenza adeguato. Impostare il tempo di cottura con la manopola **11**.



Per il funzionamento del grill: premere il tasto Grill **6** , per attivare la funzione Grill.

Con la manopola **11** impostare il tempo di grigliatura desiderato.

Per il menu automatico: con la manopola **11** selezionare il programma adatto per il cibo da cuocere (escluso programma automatico 6). Confermare la selezione premendo il tasto Avvio/Avvio rapido **11** . Ruotando la manopola **11**, impostare il peso e il numero di porzioni desiderati.

2. Premere il tasto Tempo di avvio **7** +M . Nel display **1** lampeggia "01: " e compare il simbolo della clessidra .
3. Ruotare la manopola **11**, per impostare le ore.
4. Premere il tasto Avvio/Avvio rapido **11** ; compaiono i minuti.
5. Ruotare la manopola **11**, per impostare i minuti.
6. Premere il tasto Avvio/Avvio rapido **11** . Il simbolo della clessidra  lampeggia. Viene visualizzato l'orario di avvio. Il microonde avvia automaticamente il procedimento all'orario impostato. All'avvio risuona un segnale acustico.

Avviso!

Per cancellare il tempo di avvio memorizzato e quindi interrompere il procedimento memorizzato, premere il tasto Stop **10** . Il simbolo della clessidra  scompare e viene visualizzato l'orario.

Pulizia e cura

Pericolo di lesioni!

Prima di pulire il forno a microonde, spegnerlo e disconnetterlo dalla presa di corrente.

 Non immergere assolutamente l'apparecchio in acqua o altri liquidi! Potrebbe derivarne pericolo di morte a causa di scosse elettriche e l'apparecchio potrebbe subire danni.

- Tenere sempre pulito l'interno del forno a microonde.
- Rimuovere con un panno inumidito le pareti imbrattate da spruzzi o da liquidi versati.
- Utilizzare un detergente delicato in caso di sporco resistente nel forno a microonde. Rimuovere le tracce di sapone con acqua pulita.
- Evitare l'utilizzo di spray detergenti e di altri utensili di pulizia acuminati, che potrebbero creare macchie, striature o opacizzare la superficie dello sportello.
- Pulire le pareti esterne con un panno umido.
- Per evitare il danneggiamento dei componenti funzionali all'interno del forno a microonde, impedire la penetrazione di acqua nelle aperture di aerazione **5**.
- Rimuovere regolarmente gli spruzzi o la sporcizia. Ripulire lo sportello, la finestra di ispezione da entrambi i lati, le guarnizioni e le parti circostanti con un panno inumidito. Non utilizzare agenti abrasivi.
- Se sulla superficie intorno al lato esterno dello sportello si depositasse del vapore, asciugarlo con un panno morbido. Ciò si verifica se il forno a microonde viene fatto funzionare in presenza di forte umidità.

- Pulire regolarmente anche il piatto di vetro ❸. Lavare il piatto in una soluzione di acqua calda e sapone o in lavastoviglie.
- Pulire la base grill ❶ in acqua saponata calda e farla asciugare bene.
- Eliminare regolarmente gli odori. A tal fine, posizionare nel forno una ciotola profonda adatta al forno a microonde, riempita con una tazza di acqua, il succo e la buccia di un limone. Riscaldare per 5 minuti. Pulire a fondo e asciugare con un panno morbido.
- Se dovesse rendersi necessaria la sostituzione della lampadina del forno a microonde, farla sostituire dal rivenditore o dai nostri centri di assistenza autorizzati.

Guasti e possibili rimedi

Il display ❶ non mostra niente.

- La spina di rete non è inserita nella presa. Controllare la spina.
- La presa di rete è guasta. Provare a utilizzare un'altra presa di rete.
- Il display ❶ è difettoso. Contattare il centro di assistenza.

L'apparecchio non reagisce alla pressione dei tasti.

- La protezione bambini è attivata. Disattivare la protezione bambini (v. capitolo „Uso“).

L'apparecchio non avvia il procedimento di cottura.

- Lo sportello non è chiuso correttamente. Chiudere lo sportello correttamente.

Il piatto di vetro ❸ fa rumore mentre ruota.

- Il piatto di vetro ❸ non è collocato correttamente sul supporto rotante ❹. Collocare correttamente il piatto di vetro ❸ nel vano di cottura.
- Il supporto rotante ❹ e/o il fondo del vano di cottura sono sporchi. Pulire il supporto rotante ❹ e il fondo del vano di cottura.

Smaltimento



Non smaltire per alcun motivo l'apparecchio insieme ai normali rifiuti domestici. Questo prodotto è soggetto alla Direttiva Europea 2012/19/EU.

Smaltire l'apparecchio attraverso un'azienda di smaltimento autorizzata o attraverso l'ente di smaltimento comunale.

Rispettare le prescrizioni attualmente in vigore.

In caso di dubbi mettersi in contatto con l'ente di smaltimento competente.



Smaltire tutti i materiali dell'imballaggio in modo ecocompatibile.

Garanzia e assistenza

Questo apparecchio è garantito per 3 anni a partire dalla data di acquisto. L'apparecchio è stato prodotto con cura e debitamente collaudato prima della consegna.

Conservare lo scontrino come prova d'acquisto. In caso di interventi in garanzia, contattare telefonicamente il proprio centro di assistenza. Solo in questo modo è possibile garantire una spedizione gratuita della merce.

La garanzia vale solo per i difetti di materiale o fabbricazione, non per i danni da trasporto, parti soggette a usura o danni a parti fragili come ad es. interruttori o accumulatori. Il prodotto è destinato esclusivamente all'uso domestico e non a quello commerciale.

La garanzia decade in caso di impiego improprio o manomissione, uso della forza e interventi non eseguiti dalla nostra filiale di assistenza autorizzata.

Questa garanzia non costituisce alcun limite ai diritti legali del consumatore.

Il periodo di garanzia non viene prolungato in caso di un intervento in garanzia. Ciò vale anche per le componenti sostituite e riparate. I danni e difetti presenti già all'acquisto devono essere comunicati immediatamente dopo il disimballaggio, e non oltre due giorni dalla data di acquisto. Le riparazioni effettuate dopo la scadenza del periodo di garanzia sono a pagamento.

IT Assistenza Italia

Tel.: 02 36003201

E-Mail: kompennass@lidl.it

IAN 100044/100045

MT Assistenza Malta

Tel.: 80062230

E-Mail: kompennass@lidl.com.mt

IAN 100044/100045

Raggiungibilità della hotline:

dal lunedì al venerdì, dalle 8.00 alle 20.00 (CET)

Importatore

KOMPERNASS HANDELS GMBH

BURGSTRASSE 21

44867 BOCHUM

GERMANY

www.kompennass.com

ÍNDICE	PÁGINA
Introdução	46
Utilização correcta	46
Volume de fornecimento	46
Descrição do aparelho	46
Dados técnicos	46
Indicações de segurança	47
Antes de começar	53
Princípios básicos ao cozinhar no microondas	53
Utilizar louça adequada	53
Primeira colocação em funcionamento	54
Instalar o aparelho	54
Preparar o aparelho	54
Aplicar o acessório	55
Manusear	55
Acertar a hora	55
Regular o temporizador de cozinha	55
Bloqueio para crianças	56
Funções de consulta	56
Cozinhar	56
Funcionamento de microondas	56
Funcionamento de grelhador	57
Processo de cozedura combinado	57
Menu automático	59
Início do menu automático	59
Programas em detalhe	60
Descongelo	62
Predefinir hora de início (Preset)	62
Limpeza e tratamento	63
Resolução de problemas	64
Eliminação	64
Garantia e assistência técnica	64
Importador	65

Micro-ondas

Introdução

Parabéns pela compra do seu aparelho novo. Decidiu-se, assim, por um produto de elevada qualidade. O manual de instruções é constituinte deste produto. Este contém indicações importantes para a segurança, utilização e eliminação. Antes da utilização do produto, familiariza-se com todas as indicações de utilização e de segurança. Utilize o produto apenas como descrito e nas áreas de aplicação indicadas. Ao entregar o aparelho a terceiros entregue todos os documentos.

Utilização correcta

Este aparelho destina-se a aquecer e a preparar alimentos, de acordo com os procedimentos descritos. Qualquer alteração no aparelho é considerada incorrecta e inclui riscos consideráveis de acidentes. O fabricante não se responsabiliza por quaisquer danos causados por uma utilização incorrecta. Este aparelho não se destina ao uso comercial. Este aparelho destina-se exclusivamente à utilização no âmbito privado. Não utilize para fins comerciais em áreas industriais ou laboratoriais!

Volume de fornecimento

Micro-ondas
Prato de vidro
Suporte do grelhador
Estrela rotativa
Manual de instruções
Manual de instruções breve

Descrição do aparelho

Figura A:

- 1 Visor
- 2 Botão para abrir a porta
- 3 Prato de vidro
- 4 Estrela rotativa
- 5 Ranhuras de ventilação

Figura B:









- 6 Botão Grelhador 
- 7 Botão Hora de início (Preset)  + M
- 8 Botão Descongelação 
- 9 Botão Relógio 
- 10 Botão Stop 
- 11 Botão rotativo / Início/Início rápido 
- 12 Botão Temporizador de cozinha 
- 13 Botão Combinação COMB.
- 14 Botão Potência 

Figura C:

- 15 Suporte do grelhador

Dados técnicos

Tensão nominal:	230 - 240 V ~, 50 Hz
Consumo máximo de energia:	1200 W
Débito máximo de potência:	
Microondas:	800 W
Grelhador:	1000 W
Frequência do microondas:	2450 MHz

Indicações de segurança

Atenção!

Risco de danos no aparelho.

Perigo! / **Perigo de ferimentos!**

Risco de ferimentos e choque eléctrico!

Perigo de incêndio!

Risco de incêndio.

Nota!

Indicações e dicas acerca do manuseamento do microondas.

Medidas de segurança para impedir um possível contacto excessivo com a energia das microondas

- Não tente colocar o aparelho em funcionamento com a porta aberta pois tal pode provocar o contacto com uma dose nociva de radiação de microondas. Também é importante não partir ou manipular os bloqueios de segurança.
- Não coloque nada entre a frente do aparelho e a porta e tenha cuidado para não deixar acumular sujidade ou vestígios de detergentes de limpeza nas superfícies vedantes.

Perigo de ferimentos!

- Caso a porta ou as vedações da mesma se encontrem danificadas não continue a utilizar o microondas. Solicite a um técnico especializado que as repare de imediato.
- Nunca tente reparar o aparelho por si mesmo. Retirando a caixa, as radiações de microondas são libertadas. As reparações devem ser executadas exclusivamente por técnicos qualificados.
- Este aparelho pode ser utilizado por crianças a partir dos 8 anos e pessoas com capacidades físicas, sensoriais ou mentais reduzidas ou inexperientes e/ou sem conhecimentos, se o fizerem com supervisão ou forem instruídas relativamente à utilização segura do aparelho e se tiverem compreendido os perigos daí resultantes.
- As crianças não podem brincar com o aparelho.
- A limpeza e manutenção de utilizador não devem ser realizadas por crianças, a não ser que tenham 8 ou mais anos e o façam com supervisão de um responsável.

- Crianças com menos de 8 anos devem ser afastadas do aparelho e do cabo de ligação.
- Utilize este aparelho apenas para a utilização prescrita e de acordo com este manual. Não utilize neste aparelho quaisquer químicos ou vapores corrosivos. Este microondas foi construído especialmente para aquecer, cozinhar, grelhar ou desidratar alimentos. Não se destina ao uso industrial ou laboratorial.
- Este microondas foi concebido para aquecer alimentos e bebidas. A secagem de alimentos ou roupas e o aquecimento de almofadas térmicas, chinelos, esponjas, esfregões húmidos, ou similar, podem levar à ocorrência de ferimentos, inflamações ou incêndio.
- Não utilize o microondas caso o cabo de alimentação/ficha de rede esteja danificado(a). O cabo de alimentação/ficha de rede deve ser substituído(a) por técnicos qualificados para evitar riscos.
- Mantenha as crianças afastadas da porta do microondas durante o funcionamento deste. Perigo de queimaduras!
- Não retire a caixa do microondas sob quaisquer circunstâncias.
- A lâmpada no interior do microondas só deve ser substituída por técnicos especializados.
- Nunca toque directamente na porta do microondas, na caixa do microondas, nos orifícios de ventilação, nos acessórios ou na louça após um processo de grelhar, combi ou menu automático. As peças ficam muito quentes. Deixe-as arrefecer antes de as limpar.
- Certifique-se de que a ficha de rede esteja sempre bem acessível, para que, em caso de emergência, esta possa ser rapidamente desligada da corrente.
- Pessoas portadoras de pacemakers devem consultar o seu médico de família acerca de possíveis riscos antes de colocar o microondas em funcionamento.
- Nunca deixe o cabo de alimentação pendurado sobre a mesa ou o balcão de cozinha. As crianças poderiam puxá-lo.
- Abra sempre as latas, pacotes de pipocas, etc. depois de aquecidos, de modo que a abertura não fique voltada para si. A libertação de vapor pode provocar queimaduras.
- Nunca se coloque directamente em frente ao microondas, quando abrir a porta. A libertação de vapor pode provocar queimaduras.
- Não frite no microondas. O óleo quente pode danificar as peças do aparelho e os utensílios e provocar até queimaduras da pele.

- Não agite ou misture biberões ou boiões aquecidos! O conteúdo pode ter aquecido de forma irregular e o bebé pode queimar-se com o conteúdo. Verifique sempre a temperatura antes de alimentar o seu bebé!
- Não modifique o microondas.
- As radiações de microondas são perigosas! Os trabalhos de manutenção ou reparação, nos quais seja necessário remover coberturas, que protegem contra um contacto com as radiações de microondas, devem ser efectuadas apenas por técnicos especializados.
- Antes do consumo, verifique sempre a temperatura dos alimentos, de forma a evitar queimaduras que, nos bebés, podem ser fatais. Os utensílios de cozinha podem ficar quentes devido ao calor transmitido pelos alimentos aquecidos, de forma que deve tocar-lhes apenas com pegas de cozinha. Deve verificar se os utensílios de cozinha se adequam à utilização no microondas.

 **Atenção! Superfície quente!**

Perigo de incêndio!

- Nunca deixe o microondas sem vigilância quando estiver a aquecer alimentos em embalagens plásticas ou de papel.
- Não coloque materiais inflamáveis próximos do microondas ou dos orifícios de ventilação.
- Retire todos os fechos metálicos que existam nas embalagens dos alimentos que pretende aquecer. Perigo de incêndio!
- Para fazer pipocas, utilize apenas pacotes de pipocas que se adequem ao uso no microondas.
- Não utilize o microondas para aquecer bolsas com cereais, caroços de cereja ou gel. Perigo de incêndio!
- Não utilize o microondas para o armazenamento de alimentos ou outros objectos.
- Nunca ultrapasse os tempos de cozedura predefinidos pelo fabricante.
- Não coloque objectos sobre o microondas, enquanto este se encontra em funcionamento. Os orifícios de ventilação ficam cobertos!
- Não coloque o microondas próximo de outros aparelhos que emitam calor, como por exemplo um forno.
- Limpe bem o microondas depois de aquecer alimentos gordurosos, principalmente se estes não estivessem tapados. Deixe o aparelho arrefecer totalmente antes de o limpar. Os elementos de aquecimento do grelhador não podem conter resíduos, como por exemplo gordura. Esta poderia sobreaquecer e inflamar.

- Não descongele gordura congelada ou óleo no microondas. A gordura ou óleo podem inflamar-se.
- Não utilize temporizadores externos ou telecomandos independentes para comandar o aparelho.

⚠ Atenção! Danos no aparelho!

- Não utilize o microondas vazio. A exceção é a primeira colocação em funcionamento (ver capítulo "Primeira colocação em funcionamento").
- Não introduza quaisquer objectos nos orifícios de ventilação ou nos bloqueios de segurança da porta.
- Não utilize utensílios metálicos que reflectam microondas e conduzam à formação de faíscas. Não coloque latas no microondas.
- Não coloque recipientes de plástico no microondas imediatamente após o processo de grelhar, combi ou menu automático. O plástico pode derreter.
- O microondas não deve ser colocado em locais com humidade do ar elevada ou locais onde se acumule humidade.
- Os líquidos e outros alimentos não podem ser aquecidos em recipientes hermeticamente fechados, visto que estes podem explodir e danificar o aparelho.
- Não se apoie na porta do microondas.
- A limpeza insuficiente do aparelho pode provocar danos na superfície, que por sua vez influenciam o tempo de utilização e podem originar situações perigosas.

⚠ Perigo!

- Nunca mergulhe o cabo de rede ou a ficha em água ou outros líquidos.
- Mantenha o cabo de alimentação afastado de fontes de calor. Não o passe pela frente da porta do microondas. O calor pode danificar o cabo.
- Nunca verta líquidos nos orifícios de ventilação ou nos bloqueios de segurança da porta. Caso, ainda assim, se infiltre líquido, desligue imediatamente o microondas e retire a ficha de rede da tomada. O microondas deve ser verificado por técnicos especializados.

Dicas de segurança

- *De modo a diminuir o risco de incêndio no microondas: Mantenha-se atento ao microondas quando aquecer alimentos em recipientes de plástico ou de papel, pois os materiais podem inflamar-se.*
- *Ao aquecer bebidas no microondas, pode gerar-se uma efervescência retardada, caso a bebida ferva. Seja, por isso, prudente ao manusear o recipiente. Para evitar uma ebulição repentina:*
 - *Coloque, se possível, um tubo de vidro dentro do líquido, enquanto é aquecido.*
 - *Depois de aquecido, deixe o líquido durante 20 segundos no microondas para evitar um transbordo inesperado.*
- *Pique a pele de batatas, salsichas ou alimentos semelhantes. Caso contrário, eles podem explodir.*
- *Proceda com precaução ao aquecer líquidos. Utilize apenas recipientes abertos para que as bolhas de ar resultantes desse processo possam libertar-se.*
- *Se o aparelho emitir fumo, este deve ser desligado ou deve ser retirada a ficha mantendo a porta fechada para asfixiar possíveis chamas que possam ocorrer.*
- *Ovos crus e ovos cozidos não podem ser aquecidos no microondas, uma vez que estes podem explodir, mesmo depois de terminar o aquecimento. Furar os alimentos com casca grossa, como batatas, abóboras, maçãs e castanhas antes de os cozinhar.*
- *Não mova o aparelho enquanto este se encontra em funcionamento.*
- *Remova regularmente salpicos ou sujidade da porta, das vedações da porta, da janela de visualização e de todas as partes adjacentes com um pano húmido! Não utilize detergentes abrasivos ou produtos de limpeza agressivos, uma vez que danificam a superfície!*

Indicações para a ligação à terra/instalação correcta

○ aparelho tem de ser ligado à terra. Este aparelho só deve ser ligado a tomadas devidamente ligadas à terra. Recomenda-se a utilização de um circuito eléctrico que alimente apenas o microondas.

⚠ Perigo: *○ manuseamento indevido da ficha de terra pode provocar o risco de um choque eléctrico.*

ⓘ Nota: *Se tiver dúvidas acerca da ligação à terra ou das instruções relativas ao sistema eléctrico, consulte um electricista ou técnico de manutenção.*

Nem o fabricante nem o comerciante assumem responsabilidade por danos no microondas ou danos pessoais provocados pela inobservância das indicações de procedimento relativas à ligação eléctrica.

Interferência em outros aparelhos

○ funcionamento do microondas pode causar interferências no seu rádio, televisor ou aparelhos semelhantes.

Se ocorrerem tais interferências, reduza-as ou exclua-as totalmente com a ajuda das seguintes medidas:

- Limpar a porta e vedação do microondas.
- Orientar novamente a antena de recepção do rádio ou do televisor.
- Colocar o microondas noutra local que não o do receptor.
- Afastar o microondas do receptor.
- Ligar o microondas noutra tomada. O microondas e o receptor devem recorrer a diferentes derivações do circuito eléctrico.

Antes de começar

Princípios básicos ao cozinhar no microondas

- Distribua os alimentos de forma ordenada.
- Os pontos mais espessos devem estar nos bordos.
- Tenha em consideração o tempo de cozedura. Selecciono o menor tempo de cozedura e prolongue-o se necessário. Alimentos demasiado cozinhados podem começar a fumejar ou incendiarse.
- Durante a cozedura, tape os alimentos com uma tampa própria para microondas. A tampa evita salpicos e contribui para que os alimentos sejam cozinhados de forma uniformemente.
- Vire os alimentos durante a preparação no microondas, para que os pratos como frango ou hambúrgueres cozam mais depressa e na totalidade.
- As grandes porções de alimentos, como alguns assados, têm de ser viradas pelo menos uma vez.
- Vire completamente os alimentos, como por exemplo almôndegas, depois de passado metade do tempo de cozedura. Vire e desloque as almôndegas do centro do prato para a beira.

Utilizar louça adequada

- O material ideal para um forno microondas deve ser permeável às microondas, ou seja, deixar entrar a energia através do recipiente, para aquecer os alimentos. As microondas não conseguem penetrar o metal. Por isso, não podem ser utilizados recipientes nem louça de metal.
- Ao aquecer alimentos no microondas, não utilize produtos de papel reciclado. Estes podem conter fragmentos metálicos minúsculos, que podem provocar faíscas e/ou fogos.
- Recomenda-se louça redonda/oval em vez de quadrada/longa, pois os alimentos cozinham demasiado nos cantos. A lista seguinte é uma ajuda geral para a selecção da louça mais adequada.

Louça de cozinha	Microondas	Grelha-dor	Combinação
Vidro resistente ao calor	Sim	Sim	Sim
Vidro não resistente ao calor	Não	Não	Não
Cerâmica resistente ao calor	Sim	Sim	Sim
Louça de plástico adequada para microondas	Sim	Não	Não
Papel de cozinha	Sim	Não	Não
Tabuleiro/placa metálica	Não	Sim	Não
Suporte do grelhador	Não	Sim	Não
Película de alumínio & embalagem em alumínio	Não	Sim	Não

Perigo de incêndio!

Nunca utilize o suporte de grelhador ou outros objectos metálicos durante o funcionamento do microondas em modo de microondas ou no processo de cozedura combinado. O metal reflecte a radiação das microondas, provocando a formação de faíscas. Tal pode provocar um incêndio e danificar o aparelho irremediavelmente!

Primeira colocação em funcionamento

Instalar o aparelho

Perigo de incêndio!

Este microondas não é adequado para embutir num armário de cozinha. Em armários fechados não é possível garantir uma ventilação suficiente do aparelho. O aparelho pode ficar danificado e existe o perigo de um incêndio!

- Escolha uma superfície plana, com espaço suficiente para a ventilação do aparelho: respeite a distância mínima de 10 cm entre o aparelho e as paredes à volta deste. Certifique-se de que é possível abrir a porta do microondas sem obstruções. Mantenha uma distância mínima de 20 cm acima do microondas.
- A ficha de rede deve encontrar-se num local de fácil acesso, para que em caso de perigo possa ser alcançada e puxada sem qualquer problema.
- Não remova as bases do microondas.
- Não bloqueie as ranhuras de ventilação **5**. Caso contrário pode provocar danos no aparelho.
- Coloque o aparelho o mais afastado possível de rádios e televisores. O funcionamento do microondas pode provocar interferências na recepção de rádio ou da televisão.

Atenção!

Não coloque o microondas sobre um fogão ou outro aparelho produtor de calor. Isso poderia provocar danos no aparelho e a perda de validade da garantia.

Preparar o aparelho

- Remova o material de embalagem e uma eventual película de protecção colocada por cima da caixa do aparelho.







Não retire a placa de cobertura em mica cinzenta clara que está colocada para proteger os cabos do campo magnético no compartimento do microondas.

- Insira a ficha de rede numa tomada. Utilize uma tomada de 230 - 240 V ~, 50 Hz com um fusível de 16 A. Recomenda-se a utilização de um circuito eléctrico que alimente apenas o microondas. Se não tiver a certeza de como ligar o microondas, aconselhe-se com um técnico.

Antes de utilizar o microondas este deve ser primeiro aquecido vazio, de forma a eliminar quaisquer resíduos resultantes da produção.

Ligue o aparelho sem alimentos e sem acessórios (prato de vidro **3**, estrelas rotativas **4** e suporte do grelhador **15**) no modo de funcionamento de Grelhador:

- Prima uma vez o botão Grelhador **6** . Assim selecciona o modo de grelhador. No visor **1** surge o símbolo  e o símbolo  pisca. Desta forma é indicada a prontidão de funcionamento.
- Com o botão rotativo **11** ajuste um tempo de cozedura de 10 minutos.
- Prima o botão Início/Início rápido **11**  para dar início ao funcionamento do grelhador.

Nota!

Durante a primeira colocação em funcionamento pode ocorrer uma ligeira formação de fumo e odores devido a resíduos resultantes da produção. Tal é inofensivo. Certifique-se de que existe uma ventilação suficiente. Abra, por exemplo, uma janela.

- Após 10 minutos o aparelho desliga-se automaticamente. Soam sinais sonoros. Abra a porta. Aguarde até este arrefecer na totalidade.
- Desligue a ficha de rede da tomada e limpe o aparelho no interior com um pano húmido, secando-o bem de seguida.







Aplicar o acessório

- Coloque a estrela rotativa **4** centrada sobre o eixo de accionamento no interior do microondas. Certifique-se de que esta desliza e assenta totalmente no eixo.
- Coloque o prato de vidro **3** no centro, sobre a estrela rotativa. As três rodinhas devem assentar no rebordo do prato de vidro **3**.

Manusear

Acertar a hora



Ao colocar o microondas em funcionamento pela primeira vez ou caso ocorra uma falha de corrente, o visor **1** indica "1 : 0 1".

1. Prima a tecla do relógio **9** . No visor **1** surge "Hr 12". Prima a tecla do relógio **9**  novamente, caso pretenda alterá-lo para o modo de 24 horas.
2. Ajuste a hora pretendida rodando o botão rotativo **11**. O símbolo do relógio  no visor **1** fica intermitente.
3. Prima o botão Início/Início rápido **11** . Surge a indicação dos minutos.
4. Girando o botão rotativo **11** ajuste os minutos pretendidos.
5. Quando tiver ajustada correctamente a hora, prima o botão Início/Início rápido **11** . O símbolo de relógio  no visor **1** fica aceso e os dois pontos intermitentes indicam que o relógio está a funcionar e o tempo a decorrer.

Para consultar a hora do dia durante o funcionamento do microondas, prima o botão Relógio **9** ; a hora é então apresentada no visor **1** durante cerca de 4 segundos



Regular o temporizador de cozinha

O microondas possui um temporizador de cozinha, que pode regular independentemente do funcionamento do microondas.

1. Prima o botão Temporizador de cozinha **12**  quando o aparelho se encontra em Standby. No visor **1** aparece "00:10".
2. Com o botão rotativo **11** ajuste o tempo pretendido. Pode regular o tempo de 10 segundos a 95 minutos.
3. Prima o botão Início/Início Rápido **11** . Soa um sinal de aviso. Começa a contagem decrescente. Após cerca de 3 segundos é novamente indicada a hora normal. O temporizador de cozinha continua a funcionar em segundo plano.
Se, entretanto, pretender verificar o tempo do temporizador de cozinha, prima o botão Temporizador de cozinha **12** . Surge durante alguns momentos o temporizador de cozinha.

Logo que o tempo definido tenha decorrido, ouvem-se 3 sinais sonoros.





Nota!

*Para interromper o tempo em decurso do temporizador de cozinha, prima o botão Temporizador de cozinha **12**  para visualizar o tempo actual do temporizador de cozinha. Enquanto o temporizador de cozinha ainda for exibido no visor **1**, prima o botão Stop **10** . O temporizador de cozinha é interrompido e é exibida a hora no visor **1**.*

Bloqueio para crianças

Active esta definição para impedir uma colocação em funcionamento sem vigilância do microondas por parte de crianças e outras pessoas não familiarizadas com o seu funcionamento.

O símbolo do bloqueio para crianças  surge no visor **1** e o aparelho não pode ser colocado em funcionamento enquanto esta função estiver activa.

- Prima o botão Stop  e mantenha-o premido até ouvir um sinal de aviso e surgir o símbolo do bloqueio para crianças  no visor **1**. Os botões e o dispositivo de regulação do microondas deixam de funcionar.
- Para desactivar o bloqueio para crianças prima o botão Stop  e mantenha-o premido até ouvir um sinal de aviso e desaparecer o símbolo do bloqueio para crianças .

Funções de consulta

Consultar a hora durante o funcionamento

Durante o processo de cozedura prima o botão Relógio . No visor **1** surge a hora do dia durante cerca de 4 segundos.

Consultar o nível de potência durante o funcionamento

Durante o processo de cozedura prima o botão Potência . No visor **1** surge durante cerca de 3 segundos o nível de potência seleccionado.

Cozinhar

Funcionamento de microondas



Nota!

Na porta do microondas ou na caixa podem formar-se gotas de água durante um processo de cozedura. Isso é normal, não se trata de uma anomalia do microondas. Seque a humidade com um pano seco após o aparelho arrefecer.

Perigo de incêndio!

*Nunca utilize o suporte de grelhador **15** ou outros objectos metálicos durante o funcionamento do microondas em modo de microondas. O metal reflecte a radiação de microondas, provocando a formação de faíscas. Tal pode provocar um incêndio e danificar o aparelho irreparavelmente!*

Seleccionar a potência

- Prima o botão Potência  **14**  as vezes necessárias para seleccionar o nível de potência desejado.
- **1x** para potência de 800 Watts (P800).
- **2x** para potência de 700 Watts (P700).
- **3x** para potência de 600 Watts (P600).
- **4x** para potência de 500 Watts (P500).
- **5x** para potência de 400 Watts (P400).
- **6x** para potência de 300 Watts (P300).
- **7x** para potência de 200 Watts (P200).
- **8x** para potência de 100 Watts (P100).

A potência é exibida no visor **1** (por ex. P800 com 800 Watts de potência).

Ajustar o tempo de cozedura

Após seleccionar a potência, ajuste o tempo de cozedura pretendido:

- Gire o botão rotativo **11** até ajustar o tempo de cozedura pretendido.

Os níveis de tempo de regulação do botão rotativo 11 são os seguintes:

- de 10 seg. a 5 min: em intervalos de 10 seg.
- de 5 a 10 min: em intervalos de 30 seg.
- de 10 a 30 min: em intervalos de 1 min.
- de 30 a 95 min: em intervalos de 5 min.





Cancelar/concluir processo de introdução

Prima uma vez o botão Stop 10  para cancelar e terminar o processo de introdução.

O aparelho retrocede para o modo Standby.

Iniciar processo de cozedura

Depois de ajustar a potência e o tempo de cozedura e no visor 1 piscar o símbolo , pode dar início ao processo de cozedura:

Para iniciar o processo de cozedura, prima o botão Início/Início rápido 11 . No visor 1 surgem os símbolos para funcionamento do microondas  e cozer  (potência P100 - P400) ou  (potência P500 - P800).

O tempo ajustado é contado de forma decrescente.

Interromper o processo de cozedura

Prima uma vez o botão Stop 10  para interromper um processo de cozedura. O aparelho interrompe o processo de cozedura e pára o tempo restante.

Prima o botão Início/Início rápido 11  para retomar o processo de cozedura.

Cancelar processo de cozedura

Prima duas vezes o botão Stop 10  para interromper um processo de cozedura.



O aparelho regressa ao modo Standby.

O processo de cozedura está concluído

Quando um processo de cozedura estiver concluído, é exibido no visor 1 "End" e soam 4 sinais sonoros. Se a porta do microondas não for aberta, soam os sinais sonoros novamente após aprox. 2 minutos.

Início rápido

Com esta função pode começar imediatamente a cozedura durante 30 segundos (ou mais, até 12 minutos) a uma potência de 800 W.

- Prima uma vez o botão Início/Início rápido 11 . No visor 1 surgem os símbolos para o funcionamento de microondas  e cozedura , bem como ":30". O microondas inicia o processo de cozedura em 30 segundos. Começa a contagem decrescente.



Se pretender prolongar o processo de cozedura, prima repetidamente o botão Início/Início rápido 11  até alcançar o tempo pretendido.

Funcionamento de grelhador

A função grelhar pode ser utilizada para fatias finas de carne, bifes, hambúrgueres, salsichas ou frango. É também especialmente adequada para sandes cobertas com queijo e gratinados.

Para grelhar utilize sempre o suporte do grelhador 15. Deste modo, conseguirá grelhados óptimos.

Coloque o suporte do grelhador 15 sempre sobre o prato de vidro 3.

1. Prima o botão Grelhador 6  para activar a função de grelhar. No visor 1 surge o símbolo para a função de grelhar  bem como ":10".
2. Com o botão rotativo 11 ajuste o tempo de cozedura pretendido. O tempo de cozedura máximo é de 95 minutos.
3. Para iniciar a função de grelhar, prima o botão Início/Início rápido 11 .
4. Volte a carne após metade do tempo.

Processo de cozedura combinado

Perigo de ferimentos!

Quando o aparelho está a ser utilizado em combinação com o processo de cozedura, as crianças só podem utilizar o aparelho sob supervisão de adultos, devido às temperaturas.







Esta função combina a função de grelhar com o modo normal do microondas. Durante o processo combinado é executado automaticamente e num único processo um determinado tempo para cozinhar e o tempo restante para grelhar. Pode aperceber-se do momento de comutação do aparelho através de um leve clique.

Perigo de incêndio!

Nunca utilize o suporte de grelhador  ou outros objectos metálicos durante o funcionamento do microondas no processo de cozedura combinado. O metal reflecte a radiação das microondas, provocando a formação de faíscas. Tal pode provocar um incêndio e danificar o aparelho irreparavelmente!

Combinação 1

Na combinação 1 a potência do microondas constitui 30 % do processo de cozedura e a potência do microondas 70 %. Esta é adequada, por exemplo, para peixe ou gratinados.







1. Prima o botão Combinação  **COMB.** uma vez para activar a Combinação 1 no visor  surgem  bem como ":10".
2. Com o botão rotativo  ajuste o tempo de cozedura pretendido. O tempo de cozedura máximo é de 95 minutos.
3. Para iniciar prima o botão Início/Início Rápido  .

Exemplo "Gratinado de batata simples":

Corte aprox. 500 de batatas em rodela finas e coloque-as numa caçarola refratária. Cubra, com aprox. 150 - 200 ml de natas, e tempere tudo com sal e pimenta. Polvilhe com um pouco de queijo ralado. O tempo de cozedura é de aprox. 30-40 minutos.

Combinação 2

Na combinação 2 a potência do microondas constitui 55 % do processo de cozedura e a potência do microondas 45 %. Apropriado para, por exemplo, sobremesas, omeletes, pratos de aves ou lasanha.

1. Prima o botão Combinação  **COMB.** duas vezes para activar a Combinação 2 no visor  surgem  bem como ":10".
2. Com o botão rotativo  ajuste o tempo de cozedura pretendido. O tempo de cozedura máximo é de 95 minutos.
3. Para iniciar prima o botão Início/Início Rápido  .

Exemplo lasanha (refeição pronta, descongelado):
Uma refeição pronta "Lasanha" com 400 g de peso, necessita de aprox. 15 minutos para cozer.

Nota!

Devido aos diferentes ingredientes ou às texturas dos alimentos, as indicações temporais, em relação aos exemplos dos processos de cozedura de combinados podem variar muito. Os dados são valores de referência. Verifique o resultado de cozedura e, se necessário, adapte o tempo de cozedura.

Menu automático

Para alimentos que devam ser preparados no modo de menu automático, é necessário introduzir a duração do processo de cozedura e o nível de potência.

Basta introduzir o tipo de alimento a ser cozinhado, assim como o peso deste alimento.

i Nota!

O microondas calcula o tempo/nível de potência para alimentos **frescos**. Alimentos congelados não ficam prontos com o tempo indicado pelo microondas.









Se necessário, descongele previamente os alimentos congelados, utilizando o programa Descongelar (ver capítulo "Descongelar").

Início do menu automático

i Nota!

Coloque a comida sempre num recipiente adequado ou num prato. Tenha em atenção que, durante o processo de aquecimento ou descongelamento, podem ser libertados líquidos da comida, como gordura ou outros. O recipiente/o prato deverá ser suficientemente grande para evitar que haja fugas de líquidos.

1. Gire o botão rotativo **1** lentamente para a esquerda. No visor **1** surge um número (p. ex. "3" para o programa automático 3 (peixe)), o símbolo "Carne" e **AUTO**. Seleccione o programa automático adequado ao seu alimento (1 a 9). Pode aceder ao menu automático pretendido também com uma rotação para a direita, depois de estar no modo menu automático. Confirme a sua opção ao premir a tecla Início/Início rápido **1** **◊**.

N.º	Símbolo	Alimento	Peso (porções)
1		Bebidas	1 - 3
2		Massas	100 - 300 g
3		Peixe	100 - 1000 g
4		Arroz	100 - 1000 g
5		Frango	800 - 1400 g
6		Aquecer	100 - 1000 g
7		Batatas	150 - 600 g
8		Assar	300 - 1300 g
9		Espetada de carne	100 - 700 g

2. Regule agora ao rodar o botão rotativo **1** o peso ou o número de porções pretendido. Pisca o símbolo **◊**.
3. Prima o botão Início/Início rápido **1** **◊** para iniciar o processo de cozedura.

i Nota!

Para alcançar uma cozedura uniforme, os alimentos devem ser virados, no caso dos programas 5, 8 e 9, após cerca de 2/3 do tempo de cozedura. O microondas lembra-o de virar: "turn" surge no visor **1** e ocorre um sinal de aviso.

- Abra a porta e vire os alimentos. Proceda com cuidado com os alimentos que podem já estar quentes.

- Prima o botão Início/Início rápido **1**  para continuar com o processo de cozedura.

i Nota!

Caso não pretenda virar os alimentos, limite-se a aguardar após o sinal sonoro. O microondas retomará automaticamente o seu programa após aprox. 30 segundos.

i Nota!

Se, após terminar o menu automático, o prato não se encontrar devidamente cozinhado, volte a cozer durante mais alguns minutos com o programa de início rápido. No caso de programas que utilizam a função de grelhar (programas número 5, 8 e 9), pode acabar de cozinhar os alimentos com a função de grelhar. Após terminar de cozinhar com a função de grelhar aumenta o grau para tostar dos alimentos.

⚠ Perigo de incêndio!

Em programas com a função de grelhar nunca deve utilizar coberturas ou louça que não seja resistente ao calor, visto esta derreter ou poder provocar um incêndio!

⚠ Perigo de ferimentos!

O prato de vidro **3** fica muito quente após um processo de cozedura! Por isso deve utilizar uma pega de cozinha ou luvas resistentes ao calor ao retirar o prato do microondas.

i Nota!

Tenha em atenção que o tamanho, forma e tipos de alimentos influenciam o resultado da cozedura.

Programas em detalhe

Programa 1: Bebidas

Este programa funciona apenas com a potência do microondas. De acordo com o número de porções ajustado, o programa funciona durante 1:30 a 3:50 minutos.

- Coloque a bebida que pretende aquecer no prato de vidro **3** dentro do microondas. Se colocar vários copos ou chávenas no microondas, certifique-se que estes não tocam uns nos outros.

i Nota!

Para evitar uma ebulição repentina:

- Se possível, coloque uma vareta de vidro no líquido enquanto este é aquecido.
- Depois de aquecer, deixe o líquido no microondas durante 20 segundos para evitar que transborde inesperadamente.

Programa 2: Massas

Este programa funciona apenas com a potência do microondas.

Conforme o peso ajustado, o programa dura entre 25 e 35 minutos.

- Para cozer massas utilize um recipiente alto visto existir o perigo de transbordar.
- Utilize a mesma quantidade de água que utiliza numa cozedura convencional. A massa deve "nadar" na água.
- Em primeiro lugar ferva a água: ajuste o nível de potência mais elevado do microondas (P800) e ligue-o. Para um litro de água necessita de aprox. 10 minutos até ferver a água.
- De seguida adicione a massa. Pode agora dar início ao menu automático para massas.
- No final deixe a massa repousar durante cerca de 3 minutos.

Programa 3: Peixe

Este programa funciona apenas com a potência da microondas.

Conforme o peso ajustado, o programa dura entre aprox. 3:30 e 16 minutos.

- Coloque os pedaços de peixe num prato adequado para ir ao microondas, adicione um pouco de manteiga ou outra gordura, tempere a gosto e inicie o menu automático para peixe.

Programa 4: Arroz

Este programa funciona apenas com a potência da microondas.

Conforme o peso ajustado, o programa dura entre 16 e 36 minutos.

- Para cozer arroz utilize um recipiente alto visto existir o perigo de transbordar. Por exemplo, para 200 g de arroz utilize cerca de 400 ml de água. Utilize o ajuste de peso "200 g" apesar da água. É sempre ajustado o peso do arroz.
- Coloque o arroz no recipiente, adicione o líquido necessário e deixe o arroz cozinhar durante cerca de 3 minutos.
- Tape o recipiente. Certifique-se de que não está hermeticamente fechado. De seguida pode iniciar o menu automático para arroz.

Programa 5: Frango

Este programa funciona com diferentes níveis de cozedura, utilizando tanto a potência da microondas como a função de grelhar. Conforme o peso ajustado, o programa dura entre 39 e 50 minutos.

- Coloque o frango num prato adequado para o microondas.
- Tempere a gosto e inicie o menu automático para frango.
- No caso de um frango inteiro, este tem de ser virado, pois caso contrário a parte virada para cima ficaria seca. Para isso, o microondas interrompe automaticamente o programa após cerca de 2/3 do tempo e emite um sinal de aviso. Vire o frango e prima o botão Início/Início rápido **1**  para retomar o programa.

Programa 6: Aquecer

Este programa funciona apenas com a potência da microondas.

Conforme o peso ajustado, o programa dura entre 1:00 e 6:20 minutos.

- Coloque o prato com os alimentos que pretende aquecer sobre o prato de vidro **3** dentro do microondas e inicie o programa automático para aquecer.

Programa 7: Batatas

Este programa funciona apenas com a potência da microondas.

Conforme o peso ajustado, o programa dura entre 3:50 e 11 minutos.

Sugestão

Para o processo de cozedura utilize batatas com a casca. Pique a casca algumas vezes.

- Coloque as batatas com casca num prato ou recipiente adequado para o microondas. Utilize batatas com tamanho o mais uniforme possível. Se possível, as batatas não devem estar em contacto entre si.

Programa 8: Assar

Este programa funciona com diferentes níveis de cozedura, utilizando tanto a potência do microondas como a função de grelhar. Conforme o peso ajustado, o programa dura entre 16 e 60 minutos.

- Coloque o assado num prato adequado para o microondas. Tempere a carne conforme necessário e inicie o menu automático para assar.
- No caso de uma peça inteira, esta tem de ser virada, pois caso contrário a parte virada para cima ficaria seca. Para isso, o microondas interrompe automaticamente o programa após cerca de 2/3 do tempo e emite um sinal de aviso. Vire o assado e prima o botão Início/Início rápido **1**  para retomar o programa.





Programa 9: Espetada de carne

Este programa funciona com diferentes níveis de cozedura, utilizando tanto a potência do microondas como a função de grelhar. Conforme o peso ajustado, o programa dura entre 9 e 27 minutos.

- Coloque a espetada num prato adequado para o microondas. Tempere a carne a gosto e inicie o menu automático para espetada de carne.
- O espeto tem de ser virado para cozinhar uniformemente. Para isso, o microondas interrompe automaticamente o programa após cerca de 2/3 do tempo e emite um sinal de aviso. Vire o espeto e prima o botão Início/Início rápido **1**  para retomar o programa.

Descongelar

Com esta função pode descongelar sem problemas carne, aves e peixe. O tempo de descongelação e o nível de potência são calculados e regulados automaticamente após a introdução do peso.

1. Prima o botão Descongelar **6** . No visor **1** surgem **AUTO** e . Pisca o símbolo .
2. Com a ajuda do botão rotativo **1** seleccione o peso do alimento que pretende descongelar. Pode ajustar um peso entre 100 g e 1800 g.
3. Prima o botão Início/Início rápido **1** .

O aparelho indica automaticamente o tempo para descongelar. Este surge no visor **1** e começa a contar.

Após aprox. 1/2 do tempo ocorre um sinal de aviso e "turn" surge no visor **1**. Abra a porta e vire os alimentos. Feche a porta novamente e pressione o botão Início/Início rápido **1** , para continuar novamente o processo de descongelamento.

Nota!

Caso não pretenda virar os alimentos, limite-se a aguardar após o sinal sonoro. O programa de descongelamento continua apesar do sinal de aviso!

Predefinir hora de início (Preset)

Com este programa pode programar uma hora determinada de início para cozer ou grelhar os alimentos. Caso as configurações tenham sido correctamente efectuadas, o aparelho inicia automaticamente à hora ajustada.

Nota!

O relógio deve estar certo para poder seleccionar a função "Predefinir hora de início".

Nota!

A função "Pré-configurar tempo de início" não funciona em conjunto com a função "Descongelar".

1. Ajuste a função de microondas pretendida (cozer, grelhar ou menu de programas automáticos (excepto programa automático 6)):

Para o funcionamento do microondas: Prima o botão Potência **14**  repetidamente até seleccionar o nível de potência. Regule o tempo de cozedura com o botão rotativo **11**.



Para o funcionamento do Grill: Prima o botão Grelhador **6**  para activar a função de grelhar.

Regule o tempo do grelhador pretendido com o botão rotativo **11**.

Para o menu de programas automáticos: Selecione com o botão rotativo **11** o programa adequado para os seus alimentos (excepto programa automático 6). Confirme a sua opção ao premir a tecla Início/Início rápido **11** . Regule agora, ao rodar o botão rotativo **11**, o peso ou o número de porções pretendido.



2. Prima o botão Hora de início **7** +M.

No visor **1** "01: " fica intermitente e é exibido o símbolo da ampulheta .

3. Gire o botão rotativo **11** para ajustar as horas.
4. Prima o botão Início/Início rápido **11** , surgem então os algarismos dos minutos.
5. Gire o botão rotativo **11** para ajustar os minutos.
6. Prima o botão Início/Início rápido **11** .

O símbolo da ampulheta  fica intermitente. A hora de início é exibida. O microondas inicia o processo automaticamente à hora predefinida. Soa um sinal de aviso no início.

Nota!

Para eliminar a hora de início memorizada e, deste modo, interromper o processo memorizado, prima a tecla Stop **10** . O símbolo da ampulheta  apaga-se e é exibida a hora.

Limpeza e tratamento

Perigo de ferimentos!

Antes de limpar o microondas, desligue-o e retire a ficha de rede da tomada.

 Em caso algum o aparelho deve ser mergulhado em água ou outros líquidos. Daqui poderia resultar perigo de morte por choque eléctrico e o aparelho poderia ficar danificado.

- Mantenha o interior do microondas sempre limpo.
- Se os salpicos dos alimentos ou líquidos vertidos aderirem às paredes do microondas, limpe-os com um pano húmido.
- Utilize um produto de limpeza suave, caso o microondas apresente sujidade incrustada. Remova os resíduos de detergente com água limpa.
- Evite a utilização de sprays de limpeza e outros produtos de limpeza agressivos, pois estes podem provocar manchas, riscos ou opacidades na superfície da porta.
- Limpe as paredes exteriores com um pano húmido.
- Para evitar danos das peças no interior do microondas, não deixe entrar água para as ranhuras de ventilação **5**.
- Remova regularmente salpicos e sujidade. Limpe a porta, a janela de visualização em ambos os lados, as vedações da porta e peças adjacentes com um pano húmido. Não utilize detergentes abrasivos.
- Caso se acumule vapor no ou em torno do exterior da porta, limpe-o com um pano macio. Isto sucede quando o microondas é operado sob elevadas condições de humidade.
- Limpe regularmente também o prato de vidro **3**. Lave este numa solução quente de sabão ou na máquina de lavar loiça.

- Limpe o suporte do grelhador 15 em água quente e seque-o.
- Elimine regularmente odores. Coloque um prato fundo no microondas com uma chávena cheia de água, sumo e casca de limão. Aqueça-o durante 5 minutos. Limpe profundamente e seque com um pano macio.
- Caso seja necessária uma substituição da lâmpada do microondas, esta deve ser efectuada por um vendedor ou consulte a nossa Assistência Técnica.

Resolução de problemas

O visor 1 não mostra nada.

- A ficha de rede não está inserida na tomada. Verifique a ficha de rede.
- A tomada está avariada. Experimente outra tomada.
- O visor 1 está avariado. Contacte a assistência.

O aparelho não reage ao premir dos botões.

- O bloqueio para crianças está activo. Desactive o bloqueio para crianças (ver capítulo "Funcionamento").

O aparelho não inicia o processo de cozedura.

- A porta não está bem fechada. Feche correctamente a porta.

O prato de vidro 3 emite ruídos ao rodar.

- O prato de vidro 3 não assenta correctamente sobre a estrela rotativa 4. Coloque o prato de vidro 3 correctamente dentro do microondas.
- A estrela rotativa 4 e/ou o fundo do interior do microondas estão sujos. Limpe a estrela rotativa 4 e o fundo.

Eliminação



Nunca deposite o aparelho no lixo doméstico comum. Este produto está em conformidade com a Directiva Europeia 2012/19/EU.

Elimine o aparelho através de uma instituição de recolha de resíduos autorizada ou através da instituição de recolha do seu município.

Tenha atenção aos regulamentos actualmente em vigor.

Em caso de dúvida, entre em contacto com a entidade de eliminação de resíduos.



Elimine todos os materiais da embalagem de modo ecológico.

Garantia e assistência técnica

Este aparelho tem 3 anos de garantia a partir da data de compra. Este aparelho foi fabricado com o máximo cuidado e escrupulosamente testado antes da sua distribuição.

Guarde o talão de compra como comprovativo da compra. Em caso de reivindicação da garantia, entre em contacto com o seu serviço de assistência técnica por telefone. Apenas deste modo pode ser garantido um envio gratuito do seu produto.

A garantia abrange apenas defeitos de material ou de fabrico, não incluindo danos provocados pelo transporte, peças de desgaste ou danos em peças frágeis, por ex. interruptores ou baterias. O produto destina-se apenas ao uso privado e não ao uso comercial.

Em caso de utilização incorrecta ou indevida, exercício de força excessiva e de intervenções não efectuadas pelo nosso representante autorizado de assistência técnica, perderá o direito à garantia. Os seus direitos legais não são limitados por esta garantia.

O período de garantia não é prolongado em caso de reivindicação. Isto também se aplica às peças substituídas e reparadas. Danos e falhas eventualmente já existentes na altura da compra devem ser comunicados imediatamente após o desempacotamento, o mais tardar, no entanto, dois dias após a data de aquisição. As reparações realizadas após o final do período de garantia comportam custos.

PT Assistência Portugal

Tel.: 70778 0005 (0,12 EUR/Min.)

E-Mail: kompernass@lidl.pt

IAN 100044/100045

Horário de atendimento da linha de apoio:

Segunda a sexta das 8:00 horas - 20:00 horas
(HEC)

Importador

KOMPERNASS HANDELS GMBH
BURGSTRASSE 21
44867 BOCHUM
GERMANY
www.kompernass.com

INDEX

PAGE

Introduction	68
Intended Usage	68
Items supplied	68
Description of the appliance	68
Technical Data	68
Safety instructions	69
Before you begin	75
Basic principles of microwave cookery	75
Use suitable cookware	75
Commissioning	76
Installation of the appliance	76
Preparing the appliance.....	76
Inserting accessories.....	77
Operation	77
Setting the Clock	77
Setting the kitchen timer.....	77
Child protection system	78
Query functions.....	78
Heating and cooking	78
Microwave operation	78
Grill operation.....	79
Combination cooking processes	79
Auto menu	81
Starting the Auto-menu	81
Programmes in detail	82
Defrosting	84
Preset	84
Cleaning and Care	85
Troubleshooting	86
Disposal	86
Warranty and Service	86
Importer	87

Microwave

Introduction

Congratulations on the purchase of your new appliance.

You have clearly decided in favour of a quality product. These operating instructions are a part of this product. They contain important information in regard to safety, use and disposal. Before using the product, familiarise yourself with all of these operating and safety instructions. Use the product only as described and only for the specified areas of application. In addition, pass these documents on, together with the product, to any future owner.

Intended Usage

This appliance is intended exclusively for the heating up and preparation of foodstuffs according to the described procedures.

Any modifications to the appliance shall be deemed to be improper use and implies substantial risk of accidents. The manufacturer declines to accept responsibility for damage(s) arising out of usage contrary to the instructions specified below.

This appliance is intended exclusively for use in domestic households!

Do not use it in/for commercial, industrial or laboratory areas/applications!

Items supplied

Microwave
Glass plate
Grill stand
Star rotator
Operating instructions
Concise instruction sheet

Description of the appliance

Figure A:

- 1 Display
- 2 Door opener button
- 3 Glass plate
- 4 Star rotator
- 5 Ventilation slots

Figure B:









- 6 Grill button 
- 7 Preset button +M
- 8 Defrosting button 
- 9 Clock button 
- 10 Stop button 
- 11 Control dial/Start/Quickstart 
- 12 Kitchen timer button 
- 13 Combination button **COMB.**
- 14 Operation button 

Figure C:

- 15 Grill stand

Technical Data

Power rating:	230 - 240 V ~ 50 Hz
Maximum power consumption:	1200 W
Maximum power output	
Microwave:	800 W
Maximum power consumption	
Grill:	1000 W
Microwave frequency:	2450 MHz

Safety instructions

Important!

Warnings regarding damage to the appliance.

Danger! / **Risk of injury!**

Warning about physical injuries and electric shock!

Risk of fire!

Warning about risks of fire.

Notice!

Note - Hints and tips for using the microwave.

Safety precautions for the avoidance of excessive contact with microwave energy

- Do not try to operate the appliance while the door is open, as this can lead to you coming into contact with a potentially harmful dose of microwave radiation. It is also important not to break open or manipulate the safety locks .
- Do not jam anything between the front of the appliance and the door, and make sure that there is no residual food or cleaning agent on the seals.

Risk of injury!

- If the door or the door seal is damaged, under no circumstances may you continue to use the appliance. Arrange for it to be repaired as soon as possible by qualified specialists.
- Never attempt to repair the appliance yourself. Removal of the appliance housing could cause the release of microwave energy. Arrange for the repair to be carried out only by qualified specialists.
- This appliance may be used by children of the age of 8 years or more and by persons with reduced physical, sensory or mental capabilities or lack of experience and/or knowledge if they are supervised or have been instructed how to use the appliance safely and have understood the potential risks.
- Children must not play with the appliance.
- Cleaning and user maintenance tasks should not be carried out by children, unless they are at least 8 years old or more and are constantly supervised.

- Children younger than 8 years of age are to be kept away from the appliance and the power cable.
- Only use this appliance for its intended purpose as described in this manual. Do not use any caustic chemicals or vapours in this appliance. This microwave oven is designed especially for heating, cooking, grilling, or drying foodstuffs. It is not intended for use in industrial applications or laboratories.
- This microwave is designed to be used for heating foods and drinks. Drying foods or clothing or the warming of heating pads, slippers, sponges, damp cloths or similar can lead to injuries, ignition of the material or fires.
- Do not operate the microwave oven if the power cable or plug are damaged. To avoid injury, arrange for damaged power cables or plugs to be exchanged by qualified specialists before re-using the appliance.
- Keep children well away from the microwave oven when it is in use.

Risk of Burns!

- Under no circumstances should you remove the microwave oven housing.
- Should the lamp in the interior of the microwave oven need replacing, arrange for this to be done by a qualified specialist.
- Never touch the microwave oven door, housing, ventilation openings, accessories or the dinnerware directly after the grill, combi or automatic menu process. The parts will be very hot. Allow them to cool down before cleaning them.
- Ensure that the plug is at all times easily accessible, so that it can be quickly removed in the event of an emergency.
- People fitted with a heart pacemaker should consult their doctor about the possible risks of using a microwave oven before taking one into use.
- Do not allow the power cable to hang from a table or work surface. Children could pull on it.
- After they have been warmed up, always open containers, popcorn-bags etc. with the opening pointing away from your body. Escaping steam could lead to scalds.
- Never stand directly against the microwave oven when opening the door. Escaping steam could lead to scalds.
- Do not fry in the microwave. Hot oil can damage parts of the appliance and utensils and even cause skin burns.
- Always shake-up or stir warmed up baby glasses or bottles! The contents could have heated up unevenly and the baby could be burned/scalded by them. At all events, check their temperature before feeding them to the baby!
- Do not modify the microwave oven.

- *Microwave radiation is dangerous! Maintenance and repairs requiring the removal of access covers, which are intended for protection against contact with microwave radiation, are to be carried out by trained specialists only.*
- *Before consumption, check the temperature, so as to avoid a potentially life-threatening scalding for babies.*

Cooking utensils may become hot from the heat emitted by the food, so that you may require oven gloves to touch them. In this case, a check should also be made to ensure that the cooking utensils are suitable for use with the microwave oven.

 **Attention! Hot surfaces!**

Risk of fire!

- *Never leave the microwave oven unattended if you are heating foodstuffs packed in plastics or paper.*
- *Never place flammable materials close to the microwave oven or the ventilation openings.*
- *Remove ALL metallic closures from the packaging of the foodstuff that you intend to warm up. Risk of fire!*
- *When making popcorn, use only popcorn-bags suitable for microwave ovens.*
- *Do not use the microwave oven to warm up cushions filled with kernels, cherry stones or gels. Risk of fire!*
- *Do not use the microwave oven for storing foodstuffs or other objects.*
- *Do not exceed the cooking times detailed by the manufacturer.*
- *Do not place any objects on the microwave oven when it is in use. The ventilation openings would be blocked!*
- *Do not place the microwave oven adjacent to other appliances discharging heat, for example, an oven.*
- *Clean the microwave oven thoroughly after warming up greasy foods, especially if they were not covered. Allow the appliance to cool down completely before cleaning it. Residues such as fat or grease cannot be allowed to collect on the heating elements of the grill. They could possibly ignite.*
- *Do not thaw frozen fat or oil in the microwave oven. The fat or oil could ignite.*
- *Do not use an external timing switch or a separate remote control system to operate the appliance.*

Important! Appliance Damage!

- Do not use the microwave oven when it is empty. The only exception is for the initial commissioning (see chapter "Commissioning").
- Never insert foreign objects into the ventilation openings or the door safety locks.
- Do not use metallic utensils which reflect microwaves and lead to sparking. Do not place tins in the microwave oven.
- Do not place plastic containers in the microwave oven immediately after a grill, combi or automatic menu process. The plastic could melt.
- This microwave oven may not be located in areas with high humidity or where moisture could collect.
- Liquids and other foods must not be heated in airtight containers, as these may explode and damage the appliance.
- Do not lean on the microwave oven door.
- Insufficient cleanliness of the appliance could lead to the destruction of the upper surfaces, which themselves influence its useful lifespan and could possibly also lead to dangerous situations.

Danger!

- Never submerge the appliance, the power cable or the plug in water or other fluids.
- Keep the power cable away from hot surfaces. Do not lead it in front of the microwave oven door. The heat could damage the cable.
- Never pour fluids into the ventilation openings or the safety locks. Should fluids ever enter them, immediately switch the microwave oven off and remove the plug from the mains power socket. Arrange for the appliance to be checked by qualified specialists.

Safety tips

- *To minimize the risk of fire in the microwave: When heating food in plastic or paper containers, always keep an eye on the microwave when it is in operation, as these materials can catch fire.*
- *When heating drinks in the microwave, bubbling may be delayed when the drink boils. Therefore, be careful when handling the container.*
To avoid sudden simmering:
 - *If possible, place a glass rod in the fluid for as long as it is being heated.*
 - *To avoid an unexpected reboiling, leave the fluid to stand in the microwave oven for ca. 20 seconds after being warmed up.*
- *Puncture the skins of potatoes, sausages or similar. Otherwise, they could explode.*
- *Proceed with caution when warming up fluids. Use only open containers, so that any air bubbles produced can escape.*
- *If the appliance starts to give off smoke it should be switched off immediately or the plug removed from the mains and the door should be kept closed to smother any flames that might otherwise escape.*
- *Eggs in their shells and hard-boiled eggs should not be heated in the microwave oven as they could explode, even on completion of the heating process. Food with thick skins, such as potatoes, whole pumpkins, apples and chestnuts must be pricked before cooking.*
- *Do not transport the microwave oven when it is in use.*
- *Use a damp cloth to regularly remove splashes or residue on the door, door seals, viewing window and all neighbouring parts!*
Do not use abrasive or aggressive cleaning agents as these can damage the surfaces.

Earthing information/correct installation

This appliance must be earthed. This appliance is to be connected only to a correctly earthed power socket. An individual circuit, solely for the connection of the microwave oven, is recommended.

 **Danger:** *Improper use of the earthing connector could increase the risk of an electric shock.*

 **Notice:** *Should you have any questions about earthing or about the instructions on the use of this electrical appliance given here, please consult an electrician or a maintenance technician.*

Neither the manufacturer nor the dealer can accept liability for damage to the microwave oven or injury to persons resulting from failure to comply with the instructions for electrical connection.

Interference with other appliances

The operation of the microwave may cause interference on your radio, television or similar appliances.

If such interference should occur, they may be reduced or corrected by the following remedial measures:

- Clean the door and the seal of the microwave.
- Re-align the receiver antenna of your radio or television.
- Position the microwave in a different place to the receiver.
- Move the microwave away from the receiver.
- Plug the microwave into another wall socket. The microwave and the receiver should be connected to different circuits.

Before you begin

Basic principles of microwave cookery

- Arrange the food with consideration.
- The thickest parts near the edges.
- Pay attention to the cooking time. Select the shortest possible stated cooking time and increase as required. Food that is cooked too long can begin to smoke or catch fire.
- Cover the food during cooking with a lid suitable for microwave cookery. The lid prevents splashing and helps in the even cooking of the food.
- While cooking, turn the food in the microwave once so that items such as chicken or hamburgers are cooked more quickly.
- Large pieces of food, such as joints of meat, must be turned at least once.
- Completely re-arrange foods such as meatballs after half the cooking time. Turn them and move the meatballs from the middle of the cookware to the edge.

Use suitable cookware

- The ideal material for a microwave oven is microwave-permeable, allowing the energy to penetrate the container to heat the food. Microwaves cannot permeate metal. Therefore, metal containers and cookware should not be used. Microwaves cannot permeate metal. For this reason metal containers and cookware should not be used.
- When using the microwave for heating do not use products made of recycled paper. These can contain minute fragments of metal, which can generate sparks and/or fires.

- We recommend the use of round/oval cookware instead of square or oblong containers, as food in corner areas tends to overcook. The following list provides general hints to assist you in selecting the correct cookware.

Cookware	Micro-wave oven	Grill	Combination
Heat-resistant glass	Yes	Yes	Yes
Non-heat-resistant glass	No	No	No
Heat-resistant ceramics	Yes	Yes	Yes
Plastic crockery suitable for microwave	Yes	No	No
Kitchen roll	Yes	No	No
Metal tray/plate	No	Yes	No
Grill stand	No	Yes	No
Alufoil & Foil containers	No	Yes	No

Risk of fire!

Never use the grill stand or other metallic objects when you are using the appliance in the microwave mode or in the combination cooking process.

Metals reflect the microwave radiation and it leads to the generation of sparks. This could cause a fire and irreparably damage the appliance!

Commissioning

Installation of the appliance

Risk of fire!

This microwave oven is not suitable for installation in a kitchen cabinet. In closed cabinets sufficient ventilation for the appliance cannot be assured. The appliance could be damaged and there would be the additional risk of a fire!

- Select an even surface offering sufficient space for the adequate ventilation of the appliance: Ensure that you maintain a minimum distance of 10 cm from neighbouring walls/surfaces. Ensure that the door of the microwave oven can be opened easily. Maintain a gap of at least 20 cm above the microwave oven.
- Ensure that the electrical plug is accessible without problem, so that in case of danger it can be easily reached and removed.
- Do not remove the pads underneath the microwave oven.
- Do not block the ventilation slots **5**. If you do, it could damage the appliance.
- Install the appliance as far away as possible from radios and televisions. The operation of the microwave oven can cause malfunctions to radio and television reception.

Attention!

Do not install the microwave above a cooker or any other appliance generating heat. Installation in such a location could cause damage to the appliance and lead to a subsequent cancellation of the warranty provisions.

Preparing the appliance

- Remove all packaging materials and any protective film on the surface of the housing.

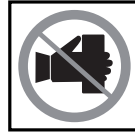





DO NOT remove the light grey flimmer cover plate, which is mounted in the cooking area to protect the magnetron.

- Insert the plug into a power socket. Use a 230-240 V ~, 50 Hz, mains power socket with a 16A fuse. It is recommended that the microwave oven is powered from its own ring main. If you are unsure about how to connect the microwave oven, consult a specialist.

Before the first regular usage of the microwave oven the appliance must be heated up to remove any remaining production residues.

Without foodstuffs or accessories (glass plate **3**, star rotator **4** and grill stand **15**), switch the appliance on in the mode Grill:

- Press the button Grill **6**  once. With this you select the Grill operation. In the display **1** appears the symbol  and the symbol  blinks. This indicates readiness to start.
- Adjust the control dial **11** to a cooking time of 10 minutes.
- Press the button Start/Quickstart **11**  to start the grilling process.

Notice!

On the first usage, the generation of light smoke and a slight smell can occur, this is due to the production residues. This is unarmful. Provide for sufficient ventilation. For example, open a window.

- After 10 minutes, the appliance switches itself off automatically. Signal tones sound. Open the door. Wait until it has cooled down completely.
- Remove the plug from the mains power socket then, after cleaning the appliance with a moist cloth, dry it carefully.







Inserting accessories

- Place the star rotator **4** centrally on the drive shaft in the cooking area. Ensure that it slides completely onto the axle and is firmly seated.
- Place the glass plate **3** centrally on the star rotator. The three rollers must be seated on the leading edge on the glass plate **3**.

Operation

Setting the Clock



When you take the microwave oven into use for the first time, or there has been a power cut, the display **1** indicates "1 : 0 1".

1. Press the button Clock **9** . "Hr 12" appears in the display **1**. Press the button Clock **9**  once again should you wish to switch to the 24-hour mode.
2. By turning the control dial **11** programme in the current hour. The clock symbol  in the display **1** blinks.
3. Press button Start/Quickstart **11** . The minute indicator appears.
4. By turning the control dial **11**, programme in the current minute.
5. When the clock is correctly set, press the Start/Quickstart button **11** . The clock symbol  in the display **1** glows continuously and the colon indicates, by blinking, that the clock is running.

To read off the current time when the microwave oven is in operation, press the button Clock **9** ; the time will then be indicated in the display **1** for approx. 4 seconds.

Setting the kitchen timer



The microwave oven is provided with a kitchen timer which you can use independently of the microwave operation.

1. Press the button Kitchen timer **12**  when the appliance is in standby mode. In the display **1** appears "00:10".
2. Now set the desired time using the control dial **11**. You can select any time range from 10 seconds to 95 minutes.
3. Press button Start/Quickstart **11** . The appliance emits an acoustic signal. The count down begins. After approx. 3 seconds the current time is shown once again. The cooking timer progresses further in the background.

If you wish to check the progress of the kitchen timer, press the kitchentimer button **12** . It appears for a brief period in the kitchen timer.

As soon as the set time has expired you will hear 3 signal tones.





Notice!

To stop the countdown of the kitchen timer, press the button Kitchen timer **12**  so that the remaining time of the kitchen appears in the display. Press, during the period that the remaining time of the kitchen timer is being shown in the display **1**, the Stop **10**  button. The kitchen timer will then be cancelled and the current time appears in the display **1**.

Child protection system

Engage this setting to prevent accidental activation by children and other persons not familiar with the operation of the appliance.

The symbol for Child safety  appears in the display **1** and, for as long as this function is activated, the appliance cannot be put into operation.

- Press and hold the button Stop  until a signal tone sounds and the symbol for Child Safety  appears in the display **1**. The buttons and the control dial now no longer have a function.
- To deactivate Child Safety, press and hold the Stop button  until a signal tone sounds and the symbol for Child Safety  extinguishes.

Query functions

Query the time during operation

During the cooking process press the button Clock . The time appears in the display **1** for approx. 4 seconds.

Query the power level operation

During the cooking process press the button Operation . In the display **1** the activated operational level appears for approx. 3 seconds.

Heating and cooking

Microwave operation

Notice!

During the cooking process, drops of water can form on the oven door or on the housing. This is normal and is not an indication of a malfunction. When the appliance has cooled down, wipe the moisture off with a dry cloth.

Risk of fire!

Never use the grill stand  or other metallic objects when you are using the appliance in the microwave mode. Metals reflect the microwave radiation and it leads to the generation of sparks. This could cause a fire and irreparably damage the appliance!

Selecting the operation level

- Press the button Operation  the appropriate number of times to set the required power level.
- **1x** for 800 Watts of power (P800).
- **2x** for 700 Watts of power (P700).
- **3x** for 600 Watts of power (P600).
- **4x** for 500 Watts of power (P500).
- **5x** for 400 Watts of power (P400).
- **6x** for 300 Watts of power (P300).
- **7x** for 200 Watts of power (P200).
- **8x** for 100 Watts of power (P100).

The power setting level is indicated in the display **1** (e.g. P800 at 800 Watts of power).

Programming the cooking time

After you have selected the power level, programme in the desired cooking time:

- Turn the control dial , until the desired cooking time has been programmed in.

The increments for setting the time with the control dial ① are as follows:





- from 10 sec. to 5 min: in 10 second increments
- from 5 to 10 min: in 30 second increments
- from 10 to 30 min: in 1 minute increments
- from 30 to 95 min: in 5 minute increments

Aborting/stopping an input process



Press the button Stop ⑩  once to cancel or end input of data. The appliance reverts to standby mode.

Starting the cooking process

When you have programmed in the power level and the cooking time, and the symbol  blinks in the display ①, you can start the cooking process:

To start the cooking process, press button Start/Quickstart ① . In the display ① appear the symbols for microwave operation  and cooking  (Power P100 - P400) or  (Power P500 - P800). The programmed time starts to count down.

Interrupting the cooking process

Press the button Stop ⑩  once to interrupt a cooking process. The appliance interrupts the cooking process and stops the remaining time. Press the button Start/Quickstart ①  to continue the cooking process.

Abort the cooking process



Press the button Stop ⑩  twice to stop the cooking process. The appliance reverts to standby mode.

Cooking process is finished

When a cooking process is complete, "End" appears in the display ① and 4 signal tones sound. If the door of the microwave is not opened, the signal tones sound again after about 2 minutes.

Quick start

With this function you can immediately begin cooking at 800W power for 30 seconds (or longer, up to 12 minutes).



- Press the button Start/Quick Start ①  once. In the display ① appear the symbols for microwave operation  and cooking , as well as ":30". The microwave starts the cooking process for 30 seconds. The count down begins.

Should you wish to cook for a longer period, repeatedly press the button Start/Quickstart ①  until the desired time is reached.

Grill operation

You can use the grill function for thin slices of meat, steaks, hamburgers, sausage or chicken pieces. It is also excellent for use in making topped sandwiches and gratins. Always use the grill stand ⑮ for grilling. To achieve an optimal grilling result.

Always place the Grill stand ⑮ on the Glass plate ③.

1. Press the button Grill ⑥  to activate the grill function. In the display ① appears the symbol for the grill function  and ":10".
2. Using the control dial ①, set the required cooking time. The maximum possible cooking time setting is 95 minutes.
3. To start the grilling function press the button Start/Quickstart ① .
4. Turn the meat after about half of the cooking time.

Combination cooking processes

Risk of injury!

If the appliance is being operated in the combination cooking process, because of the temperatures generated the appliance children may only use it under the supervision of adults.







This function combines the grill function and the normal microwave operation. In combined mode, the microwave automatically cooks for a certain amount of time and grills for the remaining time. You may notice a quiet clicking noise when the oven is switching between modes.

Warning!

Never use the grill stand , or other metallic objects, when you are using the appliance in the combination cooking process. Metals reflect the microwave radiation and it leads to the generation of sparks. This could cause a fire and irreparably damage the appliance!

Combination 1

In Combination 1 the microwave element amounts to 30% and the grill element amounts to 70% of the cooking time. This is suitable for fish or gratins, for example.

1. Press the button Combination  **COMB.** once to activate combination 1. In the display  appears  as well as ":10".
2. Using the control dial  set the required cooking time. The maximum possible cooking time setting is 95 minutes.
3. To start, press the button Start/Quickstart  .







Example of "simple potato gratin":

Cut approx. 500 g of potatoes into thin slices, and place these in an ovenproof gratin dish. Pour between 150 and 200 ml of cream over them, and then season everything with salt and pepper. Sprinkle grated cheese on top.

The cooking time is approx. 30-40 minutes.

Combination 2

In Combination 2 the microwave element amounts to 55% and the grill element amounts to 45% of the cooking time. This is suitable for, for example, puddings, omelettes, poultry dishes or lasagne.

1. Press the button Combination  **COMB.** twice to activate combination 2. In the display  appears  as well as ":10".
2. Using the control dial  set the required cooking time. The maximum possible cooking time setting is 95 minutes.
3. To start, press the button Start/Quickstart  .

Example of lasagne (ready meal, defrosted):

A "lasagne" ready meal weighing 400 g requires around 15 minutes to cook.

Note!

The time information for the combination cooking examples can vary considerably due to differing ingredients or food qualities. The specified times are merely guidelines. Please check the cooking results and adjust the cooking time to suit if necessary.

Auto menu

For foods that are intended to be prepared in the Auto Menu modus it is not necessary to programme in the period of the cooking process and the power level. It is quite sufficient to enter which type of food is to be cooked/boiled, and its weight.

i Notice!









The microwave calculates the time/operational level for **fresh** foods. Frozen foods will not be cooked with the times programmed into the microwave. If needs be, defrost frozen foods with the defrost programme beforehand (see section "Defrosting").

Starting the Auto-menu

i Notice!

Always place the food item in a suitable container or on a plate. Bear in mind that, during the cooking or heating process, liquids such as grease, etc. can drain from the food. The container/plate should therefore be large enough to avoid the overflowing of liquids.

1. Turn the Control dial **1** slowly to the left. In the display **1** appears a number (e.g. "3" for Auto Programme 3 (fish)), the Symbol "Fish" and **AUTO**. Select the appropriate Auto-menu for your foodstuff (1 to 9). You can, after you are in automatic mode menu, also access the desired automatic menu with a clockwise rotation. Confirm your selection by pressing the Start/Quickstart button **1** **◇**.

Nr.	Symbol	Foodstuff	Weight (Portions)
1		Beverages	1 - 3
2		Noodles	100 - 300 g
3		Fish	100 - 1000 g
4		Rice	100 - 1000 g
5		Chicken	800 - 1400 g
6		Warming	100 - 1000 g
7		Potatoes	150 - 600 g
8		Roasting	300 - 1300 g
9		Kebabs	100 - 700 g

2. Now set by, by rotating the control dial **1** the desired weight resp. the desired number of servings. The symbol **◇** blinks.
3. Press the button Start/Quickstart **1** **◇** to start the cooking process.

i Notice!

To achieve an even cooking or simmering, you should turn the food after about 2/3 of the cooking process (only programme 5, 8 and 9). The microwave reminds you of the need to turn: "turn" appears in the display **1** and a signal tone sounds.

- Open the door and turn the food over. Proceed cautiously with the possibly already hot food.

- Press the button Start/Quickstart **1**  to continue the cooking process.

i Notice!

If you wish to dispense with turning, simply wait for the signal tones to finish. The microwave continues your programme automatically after approx. 30 seconds.

i Notice!

Should the meal not be properly cooked on completion of the auto-menu, continue cooking for a couple of minutes with the Quick start programme. For programmes that continue with utilisation of the grill function (Programme numbers 5, 8 and 9), the food can be cooked further with the grill function. Extended cooking with the grill function also increases the browning level of the food.

⚠ Risk of fire!

When using the programmes with incorporated grill function, under no circumstances should you use any form of covering or cookware that is not heat resistant, as these could melt or ignite themselves!

⚠ Risk of injury!

After a cooking process, the glass plate **3** is very hot! You should therefore always use an oven cloth or heat resistant oven gloves when removing it from the cooking area.

i Notice!

Take note that size, shape and the type of foodstuff determines the result of the cooking process.

Programmes in detail

Programme 1: Beverages

This programme runs only with utilisation of microwave power. Subject to the number of portions, the programme runs for between 1:30 and 3:50 minutes.

- Place the beverage that you wish to heat up on the glass plate **3** in the cooking area. If you wish to place several glasses or cups in the microwave oven, ensure that the receptacles do not touch each other.

i Notice!

To avoid sudden simmering:

- If possible, place a glass rod in the fluid for as long as it is being heated.
- To avoid an unexpected reboiling, leave the fluid to stand in the microwave oven for ca. 20 seconds after being warmed up.

Programme 2: Noodles

This programme runs only with utilisation of microwave power.

Subject to the weight programmed in, this programme runs for between 25 and 35 minutes.

- When cooking noodles use a tall container, as there is a great risk of it boiling over.
- Use as much water as you would in conventional cooking. The noodles should "swim" in the water.
- First bring the the water to the boil: Set the microwave to its highest performance level (P800) and then start it. For a liter of water you need about 10 minutes to bring the water to the boil.
- Then add the noodles. After this, you can start the auto-menu for noodles.
- Finally, allow the noodles to stand for approx. 3 minutes.

Programme 3: Fish

This programme runs only with utilisation of microwave power.

Subject to the weight programmed in, this programme runs for between approx 3:30 and 16 minutes.

- Lay the pieces of fish on a plate suitable for microwave ovens, add a little butter or an other fat, add flavouring to taste and then start the auto-menu for fish.

Programme 4: Rice

This programme runs only with utilisation of microwave power.

Subject to the weight programmed in, this programme runs for between 16 and 36 minutes.

- When cooking rice use a tall container, as there is a great risk of it boiling over. Use 400 ml water for, for example, 200 g of rice. Use the weight adjustment "200 g" despite the water. It is always the weight of the rice that is to be set.
- Place the rice in the container, fill it with the required volume of liquids and then allow the rice to swell for approx 3 minutes.
- Cover the container. Ensure that it is not sealed airtight. After this, you can start the auto-menu for rice.

Programme 5: Chicken

This programme runs over several cooking stages, using microwave power and the grill function.

Subject to the weight programmed in, this programme runs for between 39 and 50 minutes.

- Place the chicken on a plate suitable for microwave ovens.
- Season to taste and then start the auto-menu for chicken.
- A whole chicken must be turned, otherwise the side facing upwards could dry out. For this reason the microwave oven automatically interrupts the programme after about 2/3 of the time has elapsed and a signal tone sounds.
Turn the chicken and then press the button Start/Quick start **1**  once again to continue the programme.

Programme 6: Warming

This programme runs only with utilisation of microwave power.

Subject to the weight programmed in, this programme runs for between approx 1:00 and 6:20 minutes.

- Place the receptacle with the foodstuff that you wish to warm up on the glass plate **3** in the cooking area and then start the auto-menu for warming.

Programme 7: Potatoes

This programme runs only with utilisation of microwave power.

Subject to the weight programmed in, this programme runs for between 3:50 and 11 minutes.

Tip

Use unpeeled potatoes for the cooking process. Prick the skins a couple of times.

- Place the unpeeled potatoes onto a plate suitable for microwave ovens or into a receptacle. As far as possible, use potatoes of the same size. If possible, the potatoes should not touch each other.

Programme 8: Roasting

This programme runs over several cooking stages, using microwave power and the grill function.

Subject to the weight programmed in, this programme runs for between 16 and 60 minutes.

- Place the roast on a plate suitable for microwave ovens. Season to taste and then start the auto-menu for roasting.
- A whole roast must be used, otherwise the side facing upwards could dry out. For this reason the microwave oven automatically interrupts the programme after about 2/3 of the time has elapsed and a signal tone sounds.
Turn the roast and then press the button Start/Quick start **1**  once again to continue the programme.

Programme 9: Kebabs





This programme runs over several cooking stages, using microwave power and the grill function.

Subject to the weight programmed in, this programme runs for between 9 and 27 minutes.

- Place the kebabs on a plate suitable for microwave ovens. Season to taste and then start the auto-menu for kebabs.
- The kebabs must be turned to ensure even cooking. For this reason the microwave oven automatically interrupts the programme after about 2/3 of the time has elapsed and a signal tone sounds. Turn the kebabs and then press the button Start/Quick start **1**  once again to continue the programme.

Defrosting

This function enables you to defrost meat, poultry and fish with ease. The defrosting time and the power level are calculated and set automatically once you have entered the weight.

1. Press button Defrosting **8** .
In the display **1** appears  and .
The symbol  blinks.
2. Using the control dial **1** enter in the weight of the foodstuff to be defrosted. You can enter in a weight of between 100 g and 1800 g.
3. Press button Start/Quickstart **1** .

The appliance calculates the defrosting time automatically. It appears in the display **1** and starts to countdown.

After about 1/2 the time you hear a signal tone and "turn" appears in the display **1**. Open the door and turn the food over. Close the door and press the Start/Quick Start **1**  button to continue the defrosting process.

Notice!

If you wish to dispense with turning, simply wait for the signal tones to finish. The defrosting programme will continue despite the signal tone!

Preset

With this programme you can preset a specific start time for the cooking or grilling of the foodstuff. If the programming is carried out correctly, the appliance starts automatically at the programmed time.

Notice!

The clock must be correctly set to be able to select the function "Preset".

Notice!

The "Pre-adjust start time" function does not work in combination with the "Defrost" function.





1. Programme in the required microwave function (cooking, grilling or automatic-menu (except auto-programme 6):

For microwave operation: Press the button Operation **14**  the appropriate number of times to set the required power level. Programme the cooking time with the rotary switch **11**.



For grill operation: Press the button Grill **6**  to activate the grill function.

Set the desired grilling time using the control dial **11**.

For automatic-menu: Using the control dial **11** select the appropriate programme for your food-stuff (excluding auto-programme 6). Confirm your selection by pressing the Start/Quickstart button **11** . Now set by, by rotating the control dial **11**, the desired weight resp. the desired number of servings.

2. Press the Preset button **7** +M. In the display **11** "01:" blinks and the hour-glass symbol  appears.
3. Turn the control dial **11** to programme the hours.
4. Press the button Start/Quickstart **11** , now the minute figures appear.
5. Turn the control dial **11** to programme the minutes.
6. Press the button Start/Quickstart **11** . The hour-glass symbol  blinks. The start time is shown. The microwave oven automatically starts the cooking process at the programmed time. A signal tone sounds when it starts.

Notice!

To erase the saved start time and thus cancel the saved procedure, press the Stop button **10** . The hourglass symbol  disappears and the time is displayed.

Cleaning and Care

Risk of personal injury!

Before cleaning, switch the microwave oven off and remove the plug from the mains power socket.

-  Under no circumstances should you immerse the appliance in water or other liquids. This could result in you receiving a fatal electric shock and the appliance could be damaged.

- Always keep the interior of the microwave oven clean.
- If splashes of food or spilt liquids stick to the walls of the microwave, wipe them off with a damp cloth.
- Use a mild detergent if the microwave is more heavily soiled. Rinse detergent residues off with clear water.
- Avoid using cleaning sprays and other aggressive cleaning agents, as they can cause stains, stripes or a blurring of the door surface.
- Clean the external walls with a damp cloth.
- To avoid damage to the functional components in the interior of the microwave, do not let liquids seep in through the ventilation slots **5**.
- Regularly remove splashes or contaminants. Clean the door, both sides of the viewing window, the door seals and adjacent components with a damp cloth. Do not use abrasive cleaning agents.
- If steam should collect on or around the outside of the appliance door, wipe it off with a soft towel. This can happen if the microwave is operated in extremely humid conditions.

- Clean the glass plate **3** regularly. Clean the plate in warm soapy water or in the dishwasher.
- Clean the grill stand **15** in warm dishwater and dry it well.
- Regularly eliminate odours. Put a deep microwave bowl with a cup of water, juice and peel of a lemon into the microwave. Heat for 5 minutes. Wipe off thoroughly and rub dry with a cloth.
- Should replacement of the bulb in the microwave be necessary, arrange for it to be exchanged by a dealer or consult our Service Department.

Troubleshooting

The display **1** indicates nothing.

- The plug is not inserted into a power socket. Check the plug.
- The mains power socket is defective. Try another mains power socket.
- The display **1** is defective. Contact our Customer Services Department.

The appliance does not respond to pressing the buttons.

- The Child safety facility is activated. Deactivate the Child safety facility (see chapter "Operation").

The appliance does not start the cooking/warming process.

- The door is not properly closed. Close the door correctly.

The glass plate **3** generates loud noise when revolving.

- The glass plate **3** is not correctly positioned on the star rotator **4**. Insert the glass plate **3** correctly into the cooking area.
- The star rotator **4** and/or the floor of the cooking area are unclean. Clean the star rotator **4** and the floor of the cooking area.

Disposal



Do not dispose of this appliance in your normal domestic waste. This product is subject to the provisions of European Directive 2012/19/EU.

Dispose of the appliance through an approved disposal centre or at your community waste facility.

Observe the currently applicable regulations.

In case of doubt, please contact your waste disposal centre.



Dispose of all packaging materials in an environmentally friendly manner.

Warranty and Service

The warranty for this appliance is for 3 years from the date of purchase. The appliance has been manufactured with care and meticulously examined before delivery.

Please retain your receipt as proof of purchase. In the event of a warranty claim, please make contact by telephone with our Service Department. Only in this way can a post-free despatch for your goods be assured.

The warranty covers only claims for material and manufacturing defects, but not for transport damage, for wearing parts or for damage to fragile components, e.g. buttons or batteries. This product is for private use only and is not intended for commercial use.

The warranty is void in the case of abusive and improper handling, use of force and internal tampering not carried out by our authorized service branch. Your statutory rights are not restricted in any way by this warranty.

The warranty period will not be extended by repairs made under warranty. This applies also to replaced and repaired parts. Any damage and defects extant on purchase must be reported immediately after unpacking the appliance, at the latest, two days after the purchase date. Repairs made after the expiration of the warranty period are subject to payment.

GB Service Great Britain

Tel.: 0871 5000 720 (£ 0.10/Min.)

E-Mail: kompernass@lidl.co.uk

IAN 100044/100045

MT Service Malta

Tel.: 80062230

E-Mail: kompernass@lidl.com.mt

IAN 100044/100045

Hotline availability:

Monday to Friday 08:00 - 20:00 (CET)

Importer

KOMPERNASS HANDELS GMBH

BURGSTRASSE 21

44867 BOCHUM

GERMANY

www.kompernass.com

INHALTSVERZEICHNIS	SEITE
Einleitung	90
Bestimmungsgemäßer Gebrauch	90
Lieferumfang	90
Gerätebeschreibung	90
Technische Daten	90
Sicherheitshinweise	91
Bevor Sie beginnen	97
Grundprinzipien beim Kochen in der Mikrowelle	97
Geeignetes Kochgeschirr verwenden	97
Erste Inbetriebnahme	98
Gerät aufstellen	98
Gerät vorbereiten	98
Zubehör einsetzen	99
Bedienen	99
Uhr einstellen	99
Küchentimer einstellen	99
Kindersicherung	100
Abfragefunktionen	100
Kochen und Garen	100
Mikrowellenbetrieb	100
Grillbetrieb	101
Kombinations-Garvorgang	101
Automatik-Menü	103
Automatik-Menü starten	103
Programme im Detail	104
Auftauen	106
Startzeit voreinstellen (Preset)	106
Reinigung und Pflege	107
Fehlerbehebung	108
Entsorgen	108
Garantie und Service	108
Importeur	109

Mikrowelle

Einleitung

Herzlichen Glückwunsch zum Kauf Ihres neuen Gerätes.

Sie haben sich damit für ein hochwertiges Produkt entschieden. Die Bedienungsanleitung ist Bestandteil dieses Produkts. Sie enthält wichtige Hinweise für Sicherheit, Gebrauch und Entsorgung. Machen Sie sich vor der Benutzung des Produkts mit allen Bedien- und Sicherheitshinweisen vertraut. Benutzen Sie das Produkt nur wie beschrieben und für die angegebenen Einsatzbereiche. Händigen Sie alle Unterlagen bei Weitergabe des Produkts an Dritte mit aus.

Bestimmungsgemäßer Gebrauch

Dieses Gerät dient ausschließlich dem Erhitzen und Zubereiten von Lebensmitteln gemäß den beschriebenen Vorgehensweisen.

Jede Veränderung des Gerätes gilt als nicht bestimmungsgemäß und birgt erhebliche Unfallgefahren. Für aus bestimmungswidriger Verwendung entstandene Schäden übernimmt der Hersteller keine Haftung.

Dieses Gerät ist ausschließlich für die Benutzung in privaten Haushalten bestimmt!

Benutzen Sie es nicht gewerblich, in Industrie- oder Laborbereichen!

Lieferumfang

Mikrowelle
Glasteller
Grillständer
Rollenstern
Bedienungsanleitung
Kurzinformation

Gerätebeschreibung

Abbildung A:

- 1 Display
- 2 Taste Türöffner
- 3 Glasteller
- 4 Rollenstern
- 5 Lüftungsschlitze

Abbildung B:

- 6 Taste Grill 
- 7 Taste Startzeit (Preset) +M
- 8 Taste Auftauen 
- 9 Taste Uhr 
- 10 Taste Stop 
- 11 Drehregler / Start/Schnellstart 
- 12 Taste Küchentimer 
- 13 Taste Kombination COMB.
- 14 Taste Leistung 

Abbildung C:

- 15 Grillständer

Technische Daten

Nennspannung:	230 - 240 V ~, 50 Hz
Maximale Leistungsaufnahme:	1200 W
Maximale Leistungsabgabe	
Mikrowelle:	800 W
Maximale Leistungsaufnahme	
Grill:	1000 W
Mikrowellen-Frequenz:	2450 MHz

Sicherheitshinweise

Achtung!

Warnungen vor Beschädigungen am Gerät.

Gefahr! / **Verletzungsgefahr!**

Warnung vor Verletzungen und elektrischem Schlag!

Brandgefahr!

Warnung vor Brandgefahr.

Hinweis!

Hinweise und Tipps zur Handhabung der Mikrowelle.

Vorsichtsmaßnahmen zur Vermeidung eines möglichen übermäßigen Kontaktes mit Mikrowellenenergie

- Versuchen Sie nicht, das Gerät bei geöffneter Tür zu betreiben, da der Betrieb bei geöffneter Tür zum Kontakt mit einer schädlichen Dosis Mikrowellenstrahlung führen kann. Wichtig ist hierbei auch, nicht die Sicherheitsverriegelungen aufzubrechen oder zu manipulieren.
- Klemmen Sie nichts zwischen Gerätefront und Tür und sorgen Sie dafür, dass sich keine Verschmutzungen oder Reinigungsmittelrückstände auf den Dichtflächen ansammeln.

Verletzungsgefahr!

- Wenn die Tür oder die Türdichtungen beschädigt sind, betreiben Sie die Mikrowelle auf keinen Fall weiter. Lassen Sie sie sofort von qualifiziertem Fachpersonal reparieren.
- Versuchen Sie nie das Gerät selber zu reparieren. Durch das Abnehmen des Gehäuses kann Mikrowellenenergie freigesetzt werden. Lassen Sie Reparaturen nur von qualifiziertem Fachpersonal durchführen.
- Dieses Gerät kann von Kindern ab 8 Jahren und darüber und von Personen mit reduzierten physischen, sensorischen oder mentalen Fähigkeiten oder Mangel an Erfahrung und/oder Wissen benutzt werden, wenn sie beaufsichtigt oder bezüglich des sicheren Gebrauchs des Gerätes unterwiesen wurden und die daraus resultierenden Gefahren verstanden haben.
- Kinder dürfen nicht mit dem Gerät spielen.
- Reinigung und Benutzer-Wartung dürfen nicht durch Kinder durchgeführt werden, es sei denn, sie sind 8 Jahre und älter und werden beaufsichtigt.

- Kinder jünger als 8 Jahre sind vom Gerät und der Anschlussleitung fernzuhalten.
- Verwenden Sie dieses Gerät nur zum bestimmungsgemäßen Gebrauch gemäß Beschreibung in diesem Handbuch. Verwenden Sie in diesem Gerät keine ätzenden Chemikalien oder Dämpfe. Diese Mikrowelle ist speziell zum Erhitzen, Kochen oder Grillen von Nahrungsmitteln konstruiert. Sie ist nicht für eine Nutzung im Industrie- oder Laborbereich konzipiert.
- Diese Mikrowelle ist für die Erwärmung von Speisen und Getränken bestimmt. Trocknen von Speisen oder Kleidung und Erwärmung von Heizkissen, Hausschuhen, Schwämmen, feuchten Putzlappen und Ähnlichem kann zu Verletzungen, Entzündungen oder Feuer führen.
- Betreiben Sie die Mikrowelle nicht, wenn Netzkabel/Netzstecker beschädigt sind. Lassen Sie Netzkabel/Netzstecker von qualifiziertem Fachpersonal austauschen, um Gefährdungen zu vermeiden.
- Halten Sie Kinder von der Mikrowellentür fern, während diese in Betrieb ist. Verbrennungsgefahr!
- Entfernen Sie unter keinen Umständen das Mikrowellengehäuse.
- Lassen Sie die Lampe im Inneren der Mikrowelle nur von qualifiziertem Fachpersonal austauschen.
- Berühren Sie nie die Mikrowellentür, das Mikrowellengehäuse, die Lüftungsöffnungen, Zubehörteile oder das Essgeschirr direkt nach dem Grill-, Kombi- oder Automatikmenü-Vorgang. Die Teile werden sehr heiß. Lassen Sie vor dem Reinigen die Teile abkühlen.
- Achten Sie darauf, dass der Netzstecker immer gut zu erreichen ist, damit Sie diesen im Notfall schnell vom Stromnetz trennen können.
- Personen, die einen Herzschrittmacher tragen, sollten sich vor Inbetriebnahme der Mikrowelle bei ihrem Hausarzt über mögliche Risiken informieren.
- Lassen Sie das Netzkabel nie über den Tisch oder die Arbeitsplatte hängen. Kinder könnten daran ziehen.
- Öffnen Sie Dosen, Popcornütten etc. nach dem Erhitzen immer so, dass die Öffnung von Ihrem Körper weg zeigt. Austretender Dampf kann zu Verbrühungen führen.
- Stellen Sie sich nie direkt vor die Mikrowelle, wenn Sie die Tür öffnen. Austretender Dampf kann zu Verbrühungen führen.
- Frittieren Sie nicht in der Mikrowelle. Heißes Öl kann Geräteteile und Utensilien beschädigen und sogar Hautverbrennungen hervorrufen.
- Schütteln oder rühren Sie aufgewärmte Babygläschen oder Babyfläschchen auf jeden Fall um! Der Inhalt kann sich ungleichmäßig erhitzt haben und das Baby kann sich am Inhalt verbrennen. Kontrollieren Sie auf jeden Fall die Temperatur, bevor Sie Ihr Baby füttern!

- Bauen Sie die Mikrowelle nicht um.
- Mikrowellenstrahlen sind gefährlich! Lassen Sie Wartungs- oder Reparaturarbeiten, bei denen Abdeckungen zu entfernen sind, die vor einem Kontakt mit Mikrowellenstrahlen schützen, nur von geschultem Fachpersonal durchführen.
- Überprüfen Sie vor dem Verzehr die Temperatur, um für Babys u. U. lebensgefährliche Verbrennungen zu vermeiden. Kochutensilien können durch die von den erhitzten Speisen abgegebene Hitze heiß werden, so dass sie sich eventuell nur mit Topflappen anfassen lassen. Die Kochutensilien müssen daraufhin geprüft werden, ob sie mikrowelleneeignet sind.

 Achtung! Heiße Oberfläche!

Brandgefahr!

- Lassen Sie die Mikrowelle nie unbeaufsichtigt, wenn Sie Lebensmittel in Plastik- oder Papierverpackungen erhitzen.
- Stellen Sie keine brennbaren Materialien in der Nähe der Mikrowelle oder der Lüftungöffnungen auf.
- Entfernen Sie alle metallischen Verschlüsse der Verpackungen der Lebensmittel, die Sie erhitzen wollen. Brandgefahr!
- Benutzen Sie zur Herstellung von Popcorn nur mikrowelleneeignete Popcorn-Tüten.
- Benutzen Sie die Mikrowelle nicht, um mit Körnern, Kirschkernen oder Gel gefüllte Kissen zu erhitzen. Brandgefahr!
- Benutzen Sie die Mikrowelle nicht zur Lagerung von Lebensmitteln oder anderen Dingen.
- Überschreiten Sie nie die vom Hersteller angegebenen Garzeiten.
- Stellen Sie keine Gegenstände auf die Mikrowelle, während diese in Betrieb ist. Die Lüftungöffnungen werden verdeckt!
- Stellen Sie die Mikrowelle nicht in der Nähe von anderen Hitze absondernden Geräten, wie zum Beispiel einem Backofen, auf.
- Reinigen Sie die Mikrowelle nach dem Erhitzen von fetthaltigen Speisen, insbesondere wenn diese nicht abgedeckt waren, gründlich. Lassen Sie das Gerät vollständig abkühlen, bevor Sie es reinigen. Auf den Heizelementen des Grills dürfen sich keine Rückstände, wie zum Beispiel Fett befinden. Dieses könnte überhitzen und sich entzünden.
- Tauen Sie kein gefrorenes Fett oder Öl in der Mikrowelle auf. Das Fett oder Öl kann sich entzünden.
- Benutzen Sie keine externe Zeitschaltuhr oder ein separates Fernwirksystem, um das Gerät zu betreiben.

⚠ Achtung! Geräteschäden!

- *Betreiben Sie die Mikrowelle nicht im Leerzustand. Ausgenommen ist die erste Inbetriebnahme (siehe Kapitel „Erste Inbetriebnahme“).*
- *Stecken Sie keine Gegenstände in die Lüftungsöffnungen oder die Sicherheits-Türverriegelungen.*
- *Benutzen Sie keine metallischen Utensilien, die Mikrowellen reflektieren und zu Funkenbildung führen. Stellen Sie keine Blechdosen in die Mikrowelle.*
- *Stellen Sie keine Plastikbehälter sofort nach einem Grill-, Kombi- oder Automatikmenü-Vorgang in die Mikrowelle. Das Plastik kann schmelzen.*
- *Die Mikrowelle darf nicht an Orten mit hoher Luftfeuchtigkeit, oder wo sich Feuchtigkeit sammelt, aufgestellt werden.*
- *Flüssigkeiten und sonstige Nahrungsmittel dürfen nicht in luftdicht verschlossenen Behältern erhitzt werden, da diese explodieren und das Gerät beschädigen können.*
- *Lehnen Sie sich nicht auf die Mikrowellentür.*
- *Mangelhafte Sauberkeit des Kochgerätes kann zu einer Zerstörung der Oberfläche führen, die ihrerseits die Gebrauchsdauer beeinflusst und möglicherweise zu gefährlichen Situationen führt.*

⚠ Gefahr!

- *Tauchen Sie nie das Netzkabel oder den Netzstecker in Wasser oder andere Flüssigkeiten.*
- *Halten Sie das Netzkabel von Hitzequellen fern. Führen Sie es nicht vor der Mikrowellentür her. Die Hitze kann das Kabel beschädigen.*
- *Schütten Sie niemals Flüssigkeiten in die Lüftungsöffnungen oder die Sicherheits-Türverriegelungen. Sollte doch Flüssigkeit hineingelangen, stellen Sie die Mikrowelle sofort aus und ziehen Sie den Netzstecker aus der Netzsteckdose. Lassen Sie die Mikrowelle von qualifiziertem Fachpersonal überprüfen.*

Sicherheitstipps

- Um das Brandrisiko in der Mikrowelle zu minimieren: Behalten Sie, wenn Sie Speisen in Kunststoff- oder Papierbehältern erhitzen, die Mikrowelle immer im Auge, da sich die Materialien eventuell entzünden können.
- Beim Erhitzen von Getränken in der Mikrowelle kann es zu einem zeitlich verzögerten Sprudeln kommen, wenn das Getränk kocht. Seien Sie deshalb vorsichtig beim Hantieren mit dem Gefäß. Um plötzliches Sieden zu vermeiden:
 - Stellen Sie, wenn möglich, einen Glasstab in die Flüssigkeit, solange es erhitzt wird.
 - Lassen Sie die Flüssigkeit nach dem Erhitzen 20 Sekunden in der Mikrowelle stehen, um unerwartetes Aufbrodeln zu vermeiden.
- Durchstechen Sie die Haut von Kartoffeln, Würstchen oder ähnlichem. Sie können sonst explodieren.
- Seien Sie vorsichtig beim Erhitzen von Flüssigkeiten. Benutzen Sie nur offene Gefäße, damit entstehende Luftblasen entweichen können.
- Wenn das Gerät Rauch abgibt, ist das Gerät abzuschalten oder der Stecker zu ziehen und die Tür geschlossen zu halten, um eventuell auftretende Flammen zu ersticken.
- Eier in der Schale und hart gekochte Eier dürfen nicht in der Mikrowelle erhitzt werden, da diese auch nach der Beendigung des Erhitzens in der Mikrowelle explodieren können.
Nahrungsmittel mit dicker Schale, wie etwa Kartoffeln, ganze Kürbisse, Äpfel und Kastanien vor dem Kochen einstechen.
- Bewegen Sie die Mikrowelle nicht, während sie in Betrieb ist.
- Entfernen Sie regelmäßig Spritzer oder Verunreinigungen an der Tür, den Türdichtungen, dem Sichtfenster und allen benachbarten Teilen mit einem feuchten Tuch! Verwenden Sie keine Scheuermittel oder aggressive Reinigungsmittel, da diese die Oberfläche angreifen!

Erdungshinweise/ordnungsgemäße Installation

Das vorliegende Gerät muss geerdet sein. Dieses Gerät ist nur an eine vorschriftsmäßig geerdete Steckdose anzuschließen. Es wird empfohlen, einen eigenen Stromkreis zu verwenden, der nur die Mikrowelle versorgt.

⚠ Gefahr: *Unsachgemäßer Umgang mit dem Erdungsstecker kann das Risiko eines elektrischen Schlages nach sich ziehen.*

ⓘ Hinweis: *Sollten Sie Fragen zum Erden oder den Anweisungen in Sachen Elektrik haben, fragen Sie eine Elektro- oder Wartungsfachkraft.*

Weder der Hersteller noch der Händler können die Haftung für eine Beschädigung der Mikrowelle oder für Personenschäden übernehmen, die auf eine Nichtbeachtung der Verfahrenshinweise für den Elektroanschluss zurückgehen.

Funktstörungen bei anderen Geräten

Der Betrieb der Mikrowelle kann Störungen bei Ihrem Radio, Fernseher oder ähnlichen Geräten hervorrufen.

Falls solche Interferenzen auftreten sollten, lassen sie sich mit Hilfe der folgenden Maßnahmen vermindern oder ausschalten:

- Tür und Dichtfläche der Mikrowelle säubern.
- Empfangsantenne des Radios oder Fernsehers neu ausrichten.
- Mikrowelle an einen anderen Ort stellen als den, an dem der Empfänger steht.
- Entfernen Sie die Mikrowelle vom Empfänger.
- Stecken Sie die Mikrowelle in eine andere Steckdose ein. Mikrowelle und Empfänger sollten einen unterschiedlichen Zweig des Stromkreises in Anspruch nehmen.

Bevor Sie beginnen

Grundprinzipien beim Kochen in der Mikrowelle

- Ordnen Sie die Speisen wohlbedacht an.
- Die dicksten Stellen kommen in Randnähe.
- Achten Sie auf die Garzeit. Wählen Sie die kürzeste angegebene Garzeit und verlängern Sie diese bei Bedarf. Massiv zu lange gekochte Speisen können zu rauchen beginnen oder sich entzünden.
- Versehen Sie die Speisen während des Garens mit einem für die Mikrowelle geeigneten Deckel. Der Deckel verhindert ein Spritzen und trägt außerdem dazu bei, dass Speisen gleichmäßig gar werden.
- Wenden Sie die Speisen während der Zubereitung in der Mikrowelle einmal, damit Gerichte wie Hähnchen oder Hamburger schneller „durch“ sind.
- Große Lebensmittelstücke wie etwa Braten müssen mindestens einmal gewendet werden.
- Sortieren Sie Lebensmitteleile wie etwa Hackbällchen nach der halben Garzeit komplett um. Wenden Sie sie und platzieren Sie die Bällchen von der Mitte des Geschirrs an den Rand.

Geignetes Kochgeschirr verwenden

- Das ideale Material für einen Mikrowellenherd ist mikrowellendurchlässig, lässt also die Energie durch den Behälter hindurch, um die Speise zu erwärmen. Mikrowellen sind nicht in der Lage, Metall zu durchdringen. Aus diesem Grund dürfen keine Metallgefäße und kein Metallgeschirr verwendet werden.
- Verwenden Sie beim Erhitzen in der Mikrowelle keine Erzeugnisse aus Recyclingpapier. Diese können winzige Metallfragmente enthalten, die Funken und/oder Brände erzeugen können.

- Es empfiehlt sich eher rundes/ovales Geschirr statt eckiges/längliches, da Speisen im Eckbereich leicht verkochen. Die nachstehende Liste versteht sich als allgemeine Hilfe für die Wahl des korrekten Geschirrs.

Kochgeschirr	Mikrowelle	Grill	Kombination
Hitzebeständiges Glas	Ja	Ja	Ja
Nicht hitzebeständiges Glas	Nein	Nein	Nein
Hitzebeständige Keramik	Ja	Ja	Ja
Mikrowellengeeignetes Plastikgeschirr	Ja	Nein	Nein
Küchenpapier	Ja	Nein	Nein
Metalltablett/-platte	Nein	Ja	Nein
Grillständer	Nein	Ja	Nein
Alufolie & Folienbehälter	Nein	Ja	Nein

Brandgefahr!

Benutzen Sie niemals den Grillständer oder andere metallische Gegenstände, wenn Sie die Mikrowelle im Mikrowellenbetrieb oder im Kombinationsgarvorgang verwenden. Metall reflektiert die Mikrowellenstrahlung und führt so zu Funkenbildung. Das kann zu einem Brand führen und das Gerät irreparabel beschädigen!

Erste Inbetriebnahme

Gerät aufstellen

Brandgefahr!

Diese Mikrowelle ist nicht für den Einbau in einen Küchenschrank geeignet. In geschlossenen Schränken ist die Belüftung des Gerätes nicht ausreichend gewährleistet. Das Gerät kann beschädigt werden und es besteht die Gefahr eines Brandes!

- Wählen Sie eine ebene Fläche, die genug Abstand für die Be- und Entlüftung des Gerätes lässt:
Halten Sie zwischen Gerät und den angrenzenden Wänden einen Mindestabstand von 10 cm unbedingt ein. Stellen Sie sicher, dass sich die Tür der Mikrowelle einwandfrei öffnen lässt.
Halten Sie über der Mikrowelle einen Abstand von mindestens 20 cm ein.
- Sorgen Sie dafür, dass der Netzstecker problemlos zugänglich ist, damit er im Fall von Gefahren mühelos erreicht und gezogen werden kann.
- Entfernen Sie nicht die Füße unter dem Mikrowellengerät.
- Blockieren Sie nicht die Lüftungsschlitze **5**. Andernfalls kann es zu Beschädigungen des Gerätes kommen.
- Stellen Sie das Gerät möglichst weit entfernt von Radio- und Fernsehgeräten auf. Der Betrieb der Mikrowelle kann Störungen des Radio- oder Fernsehempfangs hervorrufen.

Achtung!

Stellen Sie die Mikrowelle nicht über einem Küchenherd oder einem sonstigen Hitze erzeugenden Gerät auf. Eine Aufstellung an einem solchen Ort könnte zur Beschädigung des Gerätes und damit auch zum Erlöschen der Garantie führen.

Gerät vorbereiten

- Entfernen Sie das Verpackungsmaterial und eine eventuell auf der Gehäuseoberfläche angebrachte Schutzfolie.







Entfernen Sie **nicht** die hellgraue Glimmer-Abdeckplatte, die zum Schutz der Magnetfeldröhre im Garraum angebracht ist.

- Stecken Sie den Netzstecker in eine Netzsteckdose. Benutzen Sie eine 230 - 240 V ~, 50 Hz Netzsteckdose mit einer 16 A Sicherung. Es wird empfohlen, dass ein eigener Stromkreis die Mikrowelle versorgt. Wenn Sie sich nicht sicher sind, wie Sie die Mikrowelle anschließen sollen, ziehen Sie einen Fachmann zu Rate.

Vor dem Verwenden der Mikrowelle muss das Gerät zunächst leer aufgeheizt werden, damit fertigungsbedingte Rückstände verdampfen können.

Schalten Sie das Gerät ohne Lebensmittel und ohne Zubehör (Glasteller **3**, Rollenstern **4** und Grillständer **15**) in der Betriebsart Grillen ein:

- Drücken Sie einmal die Taste Grill **6** . Sie wählen damit den Grillbetrieb. Im Display **1** erscheint das Symbol  und das Symbol  blinkt. Es zeigt damit die Startbereitschaft an.
- Stellen Sie mit dem Drehregler **11** eine Garzeit von 10 Minuten ein.
- Drücken Sie die Taste Start/Schnellstart **11** , um den Grillvorgang zu starten.

Hinweis!

Bei der ersten Inbetriebnahme kann es durch fertigungsbedingte Rückstände zu leichter Rauch- und Geruchsentwicklung kommen. Dieses ist unschädlich. Sorgen Sie für eine ausreichende Belüftung. Öffnen Sie zum Beispiel ein Fenster.

- Nach 10 Minuten schaltet sich das Gerät automatisch aus. Signaltöne erklingen. Öffnen Sie die Tür. Warten Sie, bis es vollständig abgekühlt ist.
- Ziehen Sie den Netzstecker aus der Steckdose und reinigen Sie das Gerät anschließend mit einem feuchten Tuch von innen und trocken Sie es sorgfältig ab.

Zubehör einsetzen

- Setzen Sie den Rollenstern **4** mittig auf die Antriebswelle im Garraum. Achten Sie darauf, dass er komplett auf die Antriebswelle rutscht und fest sitzt.
- Setzen Sie den Glasteller **3** mittig auf den Rollenstern. Die drei Rollen müssen an der Führungskante am Glasteller **3** sitzen.

Bedienen

Uhr einstellen

Wenn Sie die Mikrowelle zum ersten Mal in Betrieb nehmen oder ein Stromausfall vorlag, zeigt das Display **1** "1 : 0 1 " an.

1. Drücken Sie die Taste Uhr **9** . Im Display **1** erscheint „Hr 12“. Drücken Sie die Taste Uhr **9** noch einmal, wenn Sie in den 24-Stunden-Modus wechseln wollen.
2. Stellen Sie durch Drehen am Drehregler **11** die gewünschte Stunde ein. Das Uhersymbol im Display **1** blinkt.
3. Drücken Sie die Taste Start/Schnellstart **11** . Die Minutenangabe erscheint.
4. Stellen Sie durch Drehen am Drehregler **11** die gewünschten Minuten ein.
5. Wenn die Uhrzeit korrekt eingestellt ist, drücken Sie die Taste Start/Schnellstart **11** . Das Uhersymbol im Display **1** leuchtet dauerhaft und der Doppelpunkt zeigt durch Blinken an, dass die Uhr läuft.

Um die aktuelle Tageszeit abzulesen, während die Mikrowelle in Betrieb ist, drücken Sie die Taste Uhr **9** ; die Uhrzeit wird dann für ca. 4 Sekunden im Display **1** angezeigt.

Küchentimer einstellen

Die Mikrowelle verfügt über einen Küchentimer, den Sie unabhängig vom Mikrowellenbetrieb einsetzen können.

1. Drücken Sie die Taste Küchentimer **12** wenn das Gerät im Standby-Betrieb ist. Im Display **1** erscheint „00:10“.
2. Stellen Sie nun mit dem Drehregler **11** die gewünschte Zeit ein.
Sie können Zeiteinstellungen von 10 Sekunden bis 95 Minuten vornehmen.
3. Drücken Sie die Taste Start/Schnellstart **11** . Ein Signalton ertönt. Die Zeit zählt rückwärts herunter. Nach ca. 3 Sekunden wird die normale Uhrzeit wieder angezeigt. Der Küchentimer läuft im Hintergrund weiter.
Wenn Sie zwischendurch die Zeit des Küchentimers kontrollieren wollen, drücken Sie die Taste Küchentimer **12** . Es erscheint für kurze Zeit der Küchentimer.

Sobald die eingestellte Zeit abgelaufen ist, ertönen 3 Signaltöne.





Hinweis!

Um die ablaufende Zeit des Küchentimers abzubrechen, drücken Sie die Taste Küchentimer **12** , so dass die aktuelle Zeit des Küchentimers erscheint. Drücken Sie, noch während der Küchentimer im Display **1** angezeigt wird, die Taste Stop **10** . Der Küchentimer wird abgebrochen und die Uhrzeit erscheint im Display **1**.

Kindersicherung

Aktivieren Sie diese Einstellung, um eine unbeaufsichtigte Inbetriebnahme der Mikrowelle durch Kleinkinder und andere, nicht mit der Bedienung vertraute Personen zu verhindern.

Das Symbol für die Kindersicherung  erscheint im Display **1** und das Gerät kann solange, wie diese Funktion aktiviert ist, nicht in Betrieb genommen werden.

- Drücken Sie die Taste Stop  und halten Sie sie solange gedrückt, bis ein Signalton ertönt und das Symbol für die Kindersicherung  im Display **1** erscheint. Die Tasten und der Regler der Mikrowelle haben nun keine Funktion mehr.
- Um die Kindersicherung zu deaktivieren, drücken Sie die Taste Stop  und halten Sie sie solange gedrückt, bis ein Signalton ertönt und das Symbol für die Kindersicherung  erlischt.

Abfragefunktionen

Uhrzeit während des Betriebs abfragen

Drücken Sie während des Garvorgangs die Taste Uhr . Im Display **1** erscheint für ca. 4 Sekunden die Uhrzeit.

Leistungsstufe während des Betriebs abfragen

Drücken Sie während des Garvorgangs die Taste Leistung . Im Display **1** erscheint für ca. 3 Sekunden die aktivierte Leistungsstufe.

Kochen und Garen

Mikrowellenbetrieb

Hinweis!

Auf der Mikrowellentür oder dem Gehäuse können sich während eines Garvorgangs Wassertropfen bilden. Das ist normal und kein Zeichen für eine Fehlfunktion der Mikrowelle. Wischen Sie die Feuchtigkeit, nachdem sie abgekühlt ist, mit einem trockenen Tuch ab.

Brandgefahr!

Benutzen Sie niemals den Grillständer **15** oder andere metallische Gegenstände, wenn Sie die Mikrowelle im Mikrowellenbetrieb verwenden. Metall reflektiert die Mikrowellenstrahlung und führt so zu Funkenbildung. Das kann zu einem Brand führen und das Gerät irreparabel beschädigen!

Leistung auswählen

- Drücken Sie die Taste Leistung  zur Wahl der Leistungsstufe entsprechend häufig.
- **1x** für 800 Watt Leistung (P800).
- **2x** für 700 Watt Leistung (P700).
- **3x** für 600 Watt Leistung (P600).
- **4x** für 500 Watt Leistung (P500).
- **5x** für 400 Watt Leistung (P400).
- **6x** für 300 Watt Leistung (P300).
- **7x** für 200 Watt Leistung (P200).
- **8x** für 100 Watt Leistung (P100).

Die Leistung wird im Display **1** dargestellt (z. B. P800 bei 800 Watt Leistung).

Garzeit einstellen

Nachdem Sie die Leistung ausgewählt haben, stellen Sie die gewünschte Garzeit ein:

- Drehen Sie den Drehregler , bis die gewünschte Garzeit eingestellt ist.

Die Stufen für die Einstellungszeit des Drehreglers ① sind wie folgt:





- von 10 Sek. bis 5 Min: in 10-Sek.-Schritten
- von 5 bis 10 Min: in 30-Sek.-Schritten
- von 10 bis 30 Min: in 1-Min.-Schritten
- von 30 bis 95 Min: in 5-Min.-Schritten

Eingabevorgang abbrechen/beenden



Drücken Sie einmal die Taste Stop ⑩ , um einen Eingabevorgang abzubrechen und zu beenden. Das Gerät schaltet wieder in den Standby-Betrieb zurück.

Garvorgang starten

Wenn Sie die Leistung und die Garzeit eingestellt haben und im Display ① das Symbol  blinkt, können Sie den Garvorgang starten:

Drücken Sie zum Starten des Garvorgangs die Taste Start/Schnellstart ⑪ . Im Display ① erscheinen die Symbole für Mikrowellenbetrieb  und Garen  (Leistung P100 - P400) oder  (Leistung P500 - P800). Die eingestellte Zeit zählt rückwärts herunter.

Garvorgang unterbrechen

Drücken Sie einmal die Taste Stop ⑩ , um einen Garvorgang zu unterbrechen. Das Gerät unterbricht den Garvorgang und stoppt die noch verbleibende Zeit. Drücken Sie die Taste Start/Schnellstart ⑪ , um den Garvorgang wieder fortzusetzen.

Garvorgang abbrechen



Drücken Sie zweimal die Taste Stop ⑩ , um einen Garvorgang abzubrechen. Das Gerät schaltet wieder in den Standby-Betrieb zurück.

Garvorgang ist beendet

Wenn ein Garvorgang beendet ist, erscheint im Display ① „End“ und 4 Signaltöne erklingen. Wenn die Tür der Mikrowelle nicht geöffnet wird, erklingen die Signaltöne nach ca. 2 Minuten erneut.

Schnellstart



Mit dieser Funktion können Sie unverzüglich für 30 Sekunden (oder länger, bis zu 12 Minuten) bei 800 W Leistung mit dem Garen beginnen.

- Drücken Sie einmal die Taste Start/Schnellstart ⑪ . Im Display ① erscheinen die Symbole für Mikrowellenbetrieb  und Garen , sowie „:30“. Die Mikrowelle startet den Garvorgang für 30 Sekunden. Die Zeit zählt rückwärts herunter.

Wenn Sie den Garvorgang verlängern wollen, drücken Sie so oft auf die Taste Start/Schnellstart ⑪ , bis die gewünschte Zeit erreicht ist.

Grillbetrieb

Die Grill-Funktion können Sie für dünne Scheiben Fleisch, Steaks, Frikadellen, Würstchen oder Hähnchenteile verwenden. Sie eignet sich auch hervorragend für überbackene Sandwiches und Gratins. Benutzen Sie zum Grillen immer den Grillständer ⑮. So erzielen Sie ein optimales Grillergebnis. Stellen Sie den Grillständer ⑮ immer auf den Glasteller ③.

1. Drücken Sie die Taste Grill ⑥ , um die Grill-Funktion zu aktivieren. Im Display ① erscheint das Symbol für die Grill-Funktion  und „:10“.
2. Stellen Sie mit dem Drehregler ① die gewünschte Garzeit ein. Die maximal einstellbare Garzeit beträgt 95 Minuten.
3. Drücken Sie zum Starten der Grill-Funktion die Taste Start/Schnellstart ⑪ .
4. Wenden Sie das Fleisch nach etwa der Hälfte der Zeit.

Kombinations-Garvorgang

Verletzungsgefahr!

Wenn das Gerät im Kombinations-Garvorgang betrieben wird, dürfen Kinder wegen der vorkommenden Temperaturen das Gerät nur unter Aufsicht von Erwachsenen benutzen.

Diese Funktion vereint die Grill-Funktion mit dem normalen Mikrowellenbetrieb. Während des Kombinationsvorgangs wird eine bestimmte Zeit für Garen und die übrige Zeit für Grillen automatisch und in einem Vorgang ausgeführt. Den Umschaltzeitpunkt des Gerätes können Sie durch ein leises Klicken wahrnehmen.

Brandgefahr!

Benutzen Sie niemals den Grillständer **15** oder andere metallische Gegenstände, wenn Sie die Mikrowelle im Kombinations-Garvorgang verwenden. Metall reflektiert die Mikrowellenstrahlung und führt so zu Funkenbildung. Das kann zu einem Brand führen und das Gerät irreparabel beschädigen!

Kombination 1

Bei der Kombination 1 beträgt die Mikrowellenleistung 30 % und die Grill-Leistung 70 % der Garzeit. Dies ist z. B. geeignet für Fisch oder Gratins.

1. Drücken Sie die Taste Kombination **15** **COMB.** einmal, um die Kombination 1 zu aktivieren. Im Display **1** erscheinen **COMB1** sowie „:10“.
2. Stellen Sie mit dem Drehregler **11** die gewünschte Garzeit ein. Die maximal einstellbare Garzeit beträgt 95 Minuten.
3. Drücken Sie zum Starten die Taste Start/Schnellstart **11** .

Beispiel „Einfaches Kartoffelgratin“:

Schneiden Sie ca. 500 g Kartoffeln in dünne Scheiben und legen Sie diese in eine feuerfeste Auflaufform. Geben Sie ca. 150 - 200 ml Sahne darüber und würzen Sie alles mit Salz und Pfeffer. Streuen Sie geraspelten Käse darüber.

Die Garzeit beträgt ca. 30-40 Minuten.

Kombination 2

Bei der Kombination 2 beträgt die Mikrowellenleistung 55 % und die Grill-Leistung 45 % der Garzeit. Dies eignet sich beispielsweise für Puddings, Omelettes, Geflügelgerichte oder Lasagne.

1. Drücken Sie die Taste Kombination **15** **COMB.** zweimal, um die Kombination 2 zu aktivieren. Im Display **1** erscheinen **COMB2** sowie „:10“.
2. Stellen Sie mit dem Drehregler **11** die gewünschte Garzeit ein. Die maximal einstellbare Garzeit beträgt 95 Minuten.
3. Drücken Sie zum Starten die Taste Start/Schnellstart **11** .

Beispiel Lasagne (Fertiggericht, aufgetaut):

Ein Fertiggericht "Lasagne", 400 g Gewicht, benötigt ca. 15 Minuten zum Garen.

Hinweis!

Aufgrund von verschiedenen Zutaten oder Lebensmittelbeschaffenheiten können die Zeitangaben zu den Beispielen der Kombinations-Garvorgängen stark variieren. Die Angaben sind nur Richtwerte. Kontrollieren Sie das Garergebnis und gleichen Sie gegebenenfalls die Garzeit an.

Automatik-Menü

Für Speisen, die im Automatik-Menümodus zubereitet werden sollen, ist es nicht notwendig, die Dauer des Garvorgangs und die Leistungsstufe einzugeben. Es reicht vielmehr aus, wenn Sie eingeben, welche Art Lebensmittel gegart/gekocht werden soll, sowie das Gewicht dieses Lebensmittels.

i Hinweis!

Die Mikrowelle berechnet die Zeit/Leistungsstufe für **frische** Lebensmittel. Tiefgekühlte Lebensmittel werden mit den von der Mikrowelle vorgegebenen Zeiten nicht gar.









Tauen Sie ggf. tiefgekühlte Lebensmittel mit dem Auftau-Programm vorher auf (siehe Kapitel „Auftauen“).

Automatik-Menü starten

i Hinweis!

Legen Sie die Speisen immer in ein geeignetes Gefäß oder auf einen Teller. Bedenken Sie dabei, dass während des Gar- oder Aufwärmvorganges Flüssigkeiten wie Fett o.ä. aus den Speisen austreten können. Das Gefäß/der Teller sollte daher ausreichend groß sein, um überlaufende Flüssigkeiten zu vermeiden.

1. Drehen Sie den Drehregler **1** langsam nach links. Im Display **1** erscheint eine Nummer (z. B. „3“ für Autoprogramm 3 (Fisch)), das Symbol „Fisch“ und **AUTO**. Wählen Sie das passende Automatik-Menü zu Ihrer Speise aus (1 bis 9). Sie können, nachdem Sie im Automatik-Menü-Modus sind, auch mit einer Rechtsdrehung zu dem gewünschten Automatik-Menü gelangen. Bestätigen Sie Ihre Wahl durch Drücken der Taste Start/Schnellstart **1** **◊**.

Nr.	Symbol	Lebensmittel	Gewicht (Portionen)
1		Getränke	1 - 3
2		Nudeln	100 - 300 g
3		Fisch	100 - 1000 g
4		Reis	100 - 1000 g
5		Hähnchen	800 - 1400 g
6		Aufwärmen	100 - 1000 g
7		Kartoffeln	150 - 600 g
8		Braten	300 - 1300 g
9		Fleischspieße	100 - 700 g

2. Stellen Sie nun durch Drehen des Drehreglers **1** das gewünschte Gewicht bzw. die gewünschte Anzahl von Portionen ein. Das Symbol **◊** blinkt.
3. Drücken Sie die Taste Start/Schnellstart **1** **◊**, um den Garvorgang zu starten.

i Hinweis!

Um ein gleichmäßiges Kochen oder Garen zu erreichen, sollten die Speisen bei den Programmen 5, 8 und 9 nach etwa 2/3 der Garzeit umgedreht werden. Die Mikrowelle erinnert Sie an das Wenden: „turn“ erscheint im Display **1** und ein Signalton erklingt.

- Öffnen Sie die Tür und wenden Sie die Speisen. Gehen Sie vorsichtig mit den eventuell schon heißen Speisen um.

- Drücken Sie die Taste Start/Schnellstart **1** , um den Garvorgang wieder fortzusetzen.

i Hinweis!

Wenn Sie auf das Wenden der Speisen verzichten wollen, warten Sie nach den Signaltönen einfach ab. Die Mikrowelle setzt ihr Programm automatisch fort.

i Hinweis!

Wenn das Gericht nach dem Beenden des Automatik-Menüs nicht richtig durchgegart ist, garen Sie es noch einmal ein paar Minuten mit dem Schnellstartprogramm nach. Bei Programmen, die unter Verwendung der Grillfunktion ablaufen (Programm-Nummer 5, 8 und 9), können Sie die Speisen mit der Grillfunktion nachgaren. Beim Nachgaren mit der Grillfunktion erhöht sich auch der Bräunungsgrad der Speisen.

⚠ Brandgefahr!

Benutzen Sie bei Programmen mit zugeschalteter Grillfunktion auf keinen Fall Abdeckungen oder nicht hitzebeständiges Geschirr, da diese schmelzen oder in Brand geraten können!

⚠ Verletzungsgefahr!

Der Glasteller **3** ist nach einem Garvorgang mit Grill sehr heiß! Benutzen Sie daher unbedingt Topflappen oder hitzebeständige Handschuhe, wenn Sie ihn aus dem Garraum entnehmen.

i Hinweis!

Bitte beachten Sie, dass Größe, Form und die Sorten der Lebensmittel das Kochergebnis mitbestimmen.

Programme im Detail

Programm 1: Getränke

Dieses Programm läuft nur unter Verwendung von Mikrowellenleistung ab. Je nach eingestellter Portionszahl läuft das Programm zwischen 1:30 und 3:50 Minuten.

- Stellen Sie das Getränk, das Sie erhitzen wollen, auf den Glasteller **3** im Garraum. Wenn Sie mehrere Gläser bzw. Tassen in die Mikrowelle stellen, achten Sie darauf, dass sich die Gefäße nicht berühren.

i Hinweis!

Um plötzliches Sieden zu vermeiden:

- Stellen Sie, wenn möglich, einen Glasstab in die Flüssigkeit, solange sie erhitzt wird.
- Lassen Sie die Flüssigkeit nach dem Erhitzen 20 Sekunden in der Mikrowelle stehen, um unerwartetes Aufbrodeln zu vermeiden.

Programm 2: Nudeln

Dieses Programm läuft nur unter Verwendung von Mikrowellenleistung ab.

Je nach eingestelltem Gewicht läuft das Programm zwischen 25 und 35 Minuten.

- Verwenden Sie für das Kochen von Nudeln ein hohes Gefäß, da die Gefahr des Überkochens besteht.
- Verwenden Sie so viel Wasser wie beim konventionellen Kochen. Die Nudeln sollten im Wasser „schwimmen“.
- Kochen Sie zunächst das Wasser auf: Stellen Sie die höchste Leistungsstufe der Mikrowelle (P800) ein und starten Sie sie. Für einen Liter Wasser benötigen Sie ca. 10 Minuten, um das Wasser zum Kochen zu bringen.
- Geben Sie dann vorsichtig die Nudeln hinzu. Danach können Sie das Automatik-Menü für Nudeln starten.
- Lassen Sie die Nudeln anschließend ca. 3 Minuten ruhen.

Programm 3: Fisch

Dieses Programm läuft nur unter Verwendung von Mikrowellenleistung ab.

Je nach eingestelltem Gewicht läuft das Programm zwischen ca. 3:30 und 16 Minuten.

- Legen Sie die Fischstücke auf einen mikrowellengeeigneten Teller, geben Sie ein wenig Butter oder anderes Fett dazu, würzen Sie nach Geschmack und starten Sie das Automatik-Menü für Fisch.

Programm 4: Reis

Dieses Programm läuft nur unter Verwendung von Mikrowellenleistung ab.

Je nach eingestelltem Gewicht läuft das Programm zwischen 16 und 36 Minuten.

- Verwenden Sie für das Kochen von Reis ein hohes Gefäß, da die Gefahr des Überkochens besteht. Nehmen Sie z. B. für 200 g Reis ca. 400 ml Wasser. Benutzen Sie trotz des Wassers die Gewichtseinstellung „200 g“. Es wird immer das Gewicht des Reises eingestellt.
- Geben Sie den Reis in das Behältnis, füllen Sie die benötigte Flüssigkeit auf und lassen Sie den Reis ca. 3 Minuten quellen.
- Decken Sie das Behältnis ab. Achten Sie darauf, dass es nicht luftdicht verschlossen ist. Danach können Sie das Automatik-Menü für Reis starten.

Programm 5: Hähnchen

Dieses Programm läuft in mehreren Garstufen unter Verwendung von Mikrowellenleistung und Grillfunktion ab. Je nach eingestelltem Gewicht läuft das Programm zwischen 39 und 50 Minuten.

- Legen Sie das Hähnchen auf einen mikrowellengeeigneten Teller.
- Würzen Sie nach Geschmack und starten Sie das Automatik-Menü für Hähnchen.
- Ein ganzes Hähnchen muss gewendet werden, da die nach oben gerichtete Seite sonst austrocknen könnte. Die Mikrowelle unterbricht zu diesem Zweck das Programm nach etwa 2/3 der Zeit automatisch und Signaltöne erklingen. Drehen Sie das Hähnchen und drücken Sie die Taste Start/Schnellstart **1** , um das Programm fortzusetzen.

Programm 6: Aufwärmen

Dieses Programm läuft nur unter Verwendung von Mikrowellenleistung ab.

Je nach eingestelltem Gewicht läuft das Programm zwischen 1:00 und 6:20 Minuten.

- Stellen Sie den Teller mit dem Gericht, das Sie aufwärmen wollen, auf den Glasteller **3** in den Garraum und starten Sie das Automatik-Menü zum Aufwärmen.

Programm 7: Kartoffeln

Dieses Programm läuft nur unter Verwendung von Mikrowellenleistung ab.

Je nach eingestelltem Gewicht läuft das Programm zwischen 3:50 und 11 Minuten.

Tipp

Verwenden Sie ungeschälte Kartoffeln für den Garvorgang. Stechen Sie die Schalen ein paar Mal ein.

- Geben Sie die ungeschälten Kartoffeln in einen mikrowellengeeigneten Teller oder ein Gefäß. Verwenden Sie möglichst gleich große Kartoffeln. Wenn möglich, sollten sich die Kartoffeln nicht berühren.

Programm 8: Braten

Dieses Programm läuft in mehreren Garstufen unter Verwendung von Mikrowellenleistung und Grillfunktion ab. Je nach eingestelltem Gewicht läuft das Programm zwischen 16 und 60 Minuten.

- Legen Sie den Braten auf einen mikrowelleneigneten Teller. Würzen Sie das Fleisch nach Bedarf und starten Sie das Automatik-Menü für Braten.
- Ein ganzer Braten muss gewendet werden, da die nach oben gerichtete Seite sonst austrocknen könnte. Die Mikrowelle unterbricht zu diesem Zweck das Programm nach etwa 2/3 der Zeit automatisch und Signaltöne erklingen. Drehen Sie den Braten und drücken Sie die Taste Start/Schnellstart **1** , um das Programm fortzusetzen.





Programm 9: Fleischspieße

Dieses Programm läuft in mehreren Garstufen unter Verwendung von Mikrowellenleistung und Grillfunktion ab. Je nach eingestelltem Gewicht läuft das Programm zwischen 9 und 27 Minuten.

- Legen Sie die Fleischspieße auf einen mikrowelleneigneten Teller. Würzen Sie das Fleisch nach Geschmack und starten Sie das Automatik-Menü für Fleischspieße.
- Die Spieße müssen gewendet werden, um gleichmäßig zu garen. Die Mikrowelle unterbricht zu diesem Zweck das Programm nach etwa 2/3 der Zeit automatisch und Signaltöne erklingen. Drehen Sie die Spieße und drücken Sie die Taste Start/Schnellstart **1** , um das Programm fortzusetzen.

Auftauen

Mit dieser Funktion können Sie problemlos Fleisch, Geflügel, Gemüse und Fisch auftauen. Die Auftauzeit und die Leistungsstufe werden nach Eingabe des Gewichts automatisch errechnet und eingestellt.

1. Drücken Sie die Taste Auftauen **8** . Im Display **1** erscheinen **AUTO** und . Das Symbol  blinkt.
2. Wählen Sie mit Hilfe des Drehreglers **1** das Gewicht der aufzutauenden Speise. Sie können ein Gewicht zwischen 100 g und 1800 g einstellen.
3. Drücken Sie die Taste Start/Schnellstart **1** . Das Gerät gibt die Auftauzeit automatisch vor. Sie erscheint im Display **1** und läuft ab.

Nach ca. 1/2 der Zeit erklingt ein Signalton und "turn" erscheint im Display **1**. Öffnen Sie die Tür und wenden Sie die Speisen. Schließen Sie die Tür wieder und drücken Sie die Taste Start/Schnellstart **1** , um den Auftauvorgang wieder fortzusetzen.

Hinweis!

Wenn Sie auf das Wenden der Speisen verzichten wollen, warten Sie nach den Signaltönen einfach ab. Das Auftauprogramm läuft trotz des Signaltones weiter!

Startzeit voreinstellen (Preset)

Sie können mit diesem Programm eine bestimmte Startzeit für das Garen oder Grillen der Speisen vorprogrammieren. Wenn Sie die Einstellungen korrekt vorgenommen haben, startet das Gerät automatisch zur eingestellten Zeit.

Hinweis!

Die Uhr muss eingestellt sein, um die Funktion „Startzeit voreinstellen“ wählen zu können.

Hinweis!





Die Funktion „Startzeit voreinstellen“ funktioniert nicht in Verbindung mit der Funktion „Auftauen“.

1. Stellen Sie die gewünschte Mikrowellenfunktion (Garen, Grillen oder Automatik-Menü (ausgenommen Autoprogramm 6)) ein:



Für den Mikrowellenbetrieb: Drücken Sie die Taste Leistung **14**  zur Wahl der Leistungsstufe entsprechend häufig. Stellen Sie die Garzeit mit dem Drehregler **11** ein.

Für den Grillbetrieb: Drücken Sie die Taste Grill **6** , um die Grill-Funktion zu aktivieren. Stellen Sie mit dem Drehregler **11** die gewünschte Grillzeit ein.

Für das Automatik-Menü: Wählen Sie mit dem Drehregler **11** das passende Programm zu Ihrer Speise aus (ausgenommen Autoprogramm 6). Bestätigen Sie Ihre Wahl durch Drücken der Taste Start/Schnellstart **11** . Stellen Sie nun durch Drehen des Drehreglers **11** das gewünschte Gewicht bzw. die gewünschte Anzahl von Portionen ein.

2. Drücken Sie die Taste Startzeit **7** +M. Im Display **1** blinkt „01: “ und das Sanduhr-Symbol  erscheint.
3. Drehen Sie den Drehregler **11**, um die Stunden einzustellen.
4. Drücken Sie die Taste Start/Schnellstart **11** , nun erscheinen die Minutenziffern.
5. Drehen Sie den Drehregler **11**, um die Minuten einzustellen.
6. Drücken Sie die Taste Start/Schnellstart **11** . Das Sanduhr-Symbol  blinkt. Die Startzeit wird angezeigt. Die Mikrowelle startet den Vorgang zur eingestellten Zeit automatisch. Ein Signalton ertönt beim Start.

Hinweis!

Um die gespeicherte Startzeit zu löschen und somit den gespeicherten Vorgang abzubrechen, drücken Sie die Taste Stop **11** . Das Sanduhr-Symbol  erlischt und die Uhrzeit wird angezeigt.

Reinigung und Pflege

Verletzungsgefahr!

Schalten Sie vor dem Säubern die Mikrowelle ab und ziehen Sie den Netzstecker aus der Netzsteckdose.

 Auf keinen Fall darf das Gerät in Wasser oder andere Flüssigkeiten getaucht werden. Hierdurch kann Lebensgefahr durch elektrischen Schlag entstehen und das Gerät kann beschädigt werden.

- Halten Sie das Innere der Mikrowelle stets sauber.
- Sollten Speisespritzer oder verschüttete Flüssigkeiten an den Wänden der Mikrowelle haften, wischen Sie diese mit einem feuchten Tuch ab.
- Verwenden Sie ein mildes Spülmittel, sollte die Mikrowelle stärkere Verschmutzungen aufweisen. Wischen Sie Spülmittelreste mit klarem Wasser ab.
- Vermeiden Sie die Benutzung von Reinigungssprays und anderen scharfen Putzmitteln, da diese Flecken, Streifen oder eine Trübung der Türoberfläche hervorrufen können.
- Säubern Sie die Außenwände mit einem feuchten Tuch.
- Um eine Beschädigung der Funktionsteile im Innern der Mikrowelle zu vermeiden, lassen Sie kein Wasser in die Lüftungsschlitze **5** einsickern.
- Entfernen Sie regelmäßig Spritzer oder Verunreinigungen. Reinigen Sie Tür, Sichtfenster beidseitig, Türdichtungen und benachbarte Teile mit einem feuchten Tuch. Verwenden Sie keine Scheuermittel.
- Sollte sich in oder um die Außenseite der Tür Dunst ablagern, wischen Sie ihn mit einem weichen Tuch ab. Hierzu kommt es, wenn die Mikrowelle unter hohen Feuchtigkeitsbedingungen betrieben wird.

- Reinigen Sie auch den Glasteller **3** regelmäßig. Spülen Sie ihn in warmer Seifenlauge oder in der Spülmaschine.
- Reinigen Sie den Grillständer **15** im warmen Spülwasser und trocknen Sie ihn gut ab.
- Beseitigen Sie regelmäßig Gerüche. Stellen Sie eine tiefe Mikrowellenschüssel mit einer Tasse Wasser, Saft und Haut einer Zitrone gefüllt in die Mikrowelle. Erhitzen Sie diese für 5 Minuten. Gründlich abwischen und mit einem weichen Lappen trockenreiben.
- Sollte ein Auswechseln der Lampe in der Mikrowelle erforderlich werden, lassen Sie diese bitte von einem Händler ersetzen oder fragen Sie unseren Service.

Fehlerbehebung

Das Display **1** zeigt nichts an.

- Der Netzstecker steckt nicht in der Netzsteckdose. Kontrollieren Sie den Netzstecker.
- Die Netzsteckdose ist defekt. Probieren Sie eine andere Netzsteckdose.
- Das Display **1** ist defekt. Kontaktieren Sie den Service.

Das Gerät reagiert nicht auf das Drücken der Tasten.

- Die Kindersicherung ist aktiviert. Deaktivieren Sie die Kindersicherung (siehe Kapitel „Bedienen“).

Das Gerät startet den Gar-/Kochvorgang nicht.

- Die Tür ist nicht richtig verschlossen. Schließen Sie die Tür richtig.

Der Glasteller **3** erzeugt beim Drehen laute Geräusche.

- Der Glasteller **3** liegt nicht richtig auf dem Rollenstern **4**. Legen Sie den Glasteller **3** korrekt in den Garraum ein.
- Der Rollenstern **4** und/oder der Boden des Garraumes sind verschmutzt. Reinigen Sie den Rollenstern **4** und den Boden.

Entsorgen



Werfen Sie das Gerät keinesfalls in den normalen Hausmüll. Dieses Produkt unterliegt der europäischen Richtlinie 2012/19/EU.

Entsorgen Sie das Gerät über einen zugelassenen Entsorgungsbetrieb oder über Ihre kommunale Entsorgungseinrichtung. Beachten Sie die aktuell geltenden Vorschriften. Setzen Sie sich im Zweifelsfall mit Ihrer Entsorgungseinrichtung in Verbindung.



Führen Sie alle Verpackungsmaterialien einer umweltgerechten Entsorgung zu.

Garantie und Service

Sie erhalten auf dieses Gerät 3 Jahre Garantie ab Kaufdatum. Das Gerät wurde sorgfältig produziert und vor Anlieferung gewissenhaft geprüft. Bitte bewahren Sie den Kassenbon als Nachweis für den Kauf auf. Bitte setzen Sie sich im Garantiefall mit Ihrer Servicestelle telefonisch in Verbindung. Nur so kann eine kostenlose Einsendung Ihrer Ware gewährleistet werden.

Die Garantieleistung gilt nur für Material- oder Fabrikationsfehler, nicht aber für Transportschäden, Verschleißteile oder für Beschädigungen an zerbrechlichen Teilen, z. B. Schalter oder Akkus. Das Produkt ist lediglich für den privaten und nicht für den gewerblichen Gebrauch bestimmt. Bei missbräuchlicher und unsachgemäßer Behandlung, Gewaltanwendung und bei Eingriffen, die nicht von unserer autorisierten Service-Niederlassung vorgenommen wurden, erlischt die Garantie. Ihre gesetzlichen Rechte werden durch diese Garantie nicht eingeschränkt.

Die Garantiezeit wird durch die Gewährleistung nicht verlängert. Dies gilt auch für ersetzte und reparierte Teile. Eventuell schon beim Kauf vorhandene Schäden und Mängel müssen sofort nach dem Auspacken gemeldet werden, spätestens aber zwei Tage nach Kaufdatum. Nach Ablauf der Garantiezeit anfallende Reparaturen sind kostenpflichtig.

DE Service Deutschland

Tel.: 0800 5435 111

(Kostenfrei aus dem dt. Festnetz/Mobilfunknetz)

E-Mail: kompennass@lidl.de

IAN 100044/100045

AT Service Österreich

Tel.: 0820 201 222 (0,15 EUR/Min.)

E-Mail: kompennass@lidl.at

IAN 100044/100045

CH Service Schweiz

Tel.: 0842 665566 (0,08 CHF/Min.,

Mobilfunk max. 0,40 CHF/Min.)

E-Mail: kompennass@lidl.ch

IAN 100044/100045

Erreichbarkeit Hotline:

Montag bis Freitag von 8:00 Uhr - 20:00 Uhr (MEZ)

Importeur

KOMPERNASS HANDELS GMBH

BURGSTRASSE 21

44867 BOCHUM

GERMANY

www.kompennass.com

KOMPERNASS HANDELS GMBH

BURGSTRASSE 21

44867 BOCHUM

DEUTSCHLAND / GERMANY

www.kompernass.com

Estado de las informaciones · Versione delle informazioni · Estado
das informações · Last Information Update · Stand der Informationen:
04 / 2014 · Ident.-No.: SMW800B2-032014-1

IAN 100044/100045