

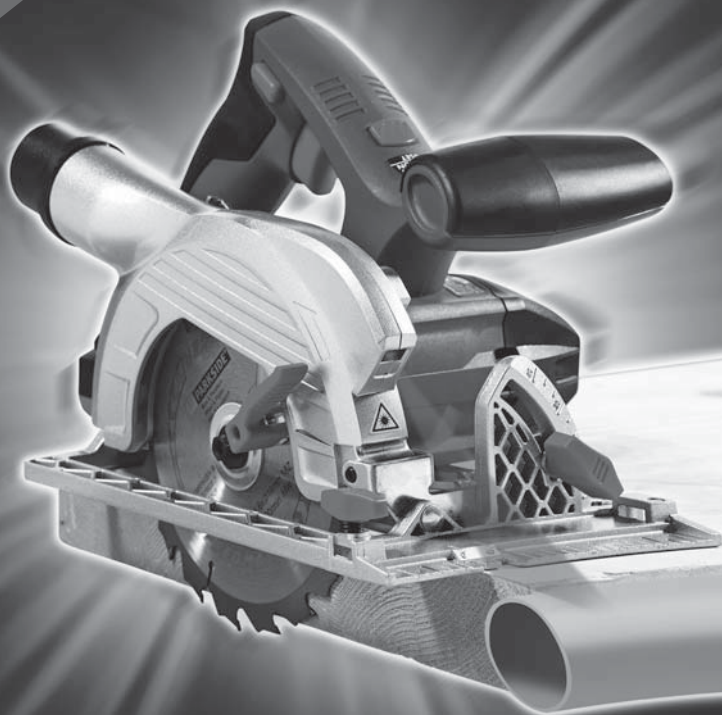

www.lidl-service.com



CORDLESS CIRCULAR SAW PHKSA 18-LI A1

GB IE

CORDLESS CIRCULAR SAW

Translation of original operation manual

SE

HANDCIRKELSÅG BATTERI

Översättning av bruksanvisning i original

FR BE

SCIE CIRCULAIRE SANS FIL

Traduction du mode d'emploi d'origine

DE AT CH

AKKU-HANDKREISSÄGE

Originalbetriebsanleitung

FI

AKKUKÄYTTÖINEN KÄSIPYÖRÖSAHA

Alkuperäisen käyttöohjeen käännös

DK

BATTERIDREVEN HÅNDRUNDSAV

Oversættelse af den originale driftsvejledning

NL BE

ACCU-HANDCIRKELZAAG

Vertaling van de originele gebruiksaanwijzing

IAN 102867

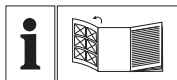

GB IE

Before reading, unfold the page containing the illustrations and familiarise yourself with all functions of the device.

FI

Käännä ennen lukemista kuvallinen sivu esiin ja tutustu seuraavaksi laitteen kaikkiin toimintoihin.

SE

Vik ut bildsidan och ha den till hands när du läser igenom anvisningarna och gör dig bekant med apparatens / maskinens funktioner.

DK

Før du læser, vend siden med billeder frem og bliv bekendt med alle apparatets funktioner.

FR BE

Avant de lire le mode d'emploi, ouvrez la page contenant les illustrations et familiarisez-vous ensuite avec toutes les fonctions de l'appareil.

NL BE

Vouw vóór het lezen de pagina met de afbeeldingen open en maak u vertrouwd met alle functies van het apparaat.

DE AT CH

Klappen Sie vor dem Lesen die Seite mit den Abbildungen aus und machen Sie sich anschließend mit allen Funktionen des Gerätes vertraut.

GB/IE	Translation of original operation manual	Page	1
FI	Alkuperäisen käyttöohjeen käännös	Sivu	13
SE	Översättning av bruksanvisning i original	Sidan	25
DK	Oversættelse af den originale driftsvejledning	Side	37
FR/BE	Traduction du mode d'emploi d'origine	Page	49
NL/BE	Vertaling van de originele gebruiksaanwijzing	Pagina	63
DE/AT/CH	Originalbetriebsanleitung	Seite	77

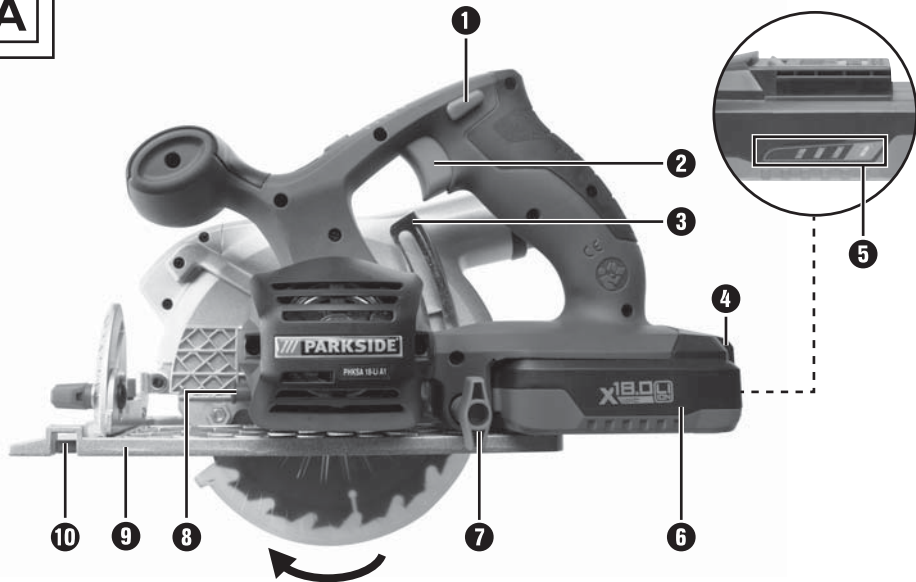
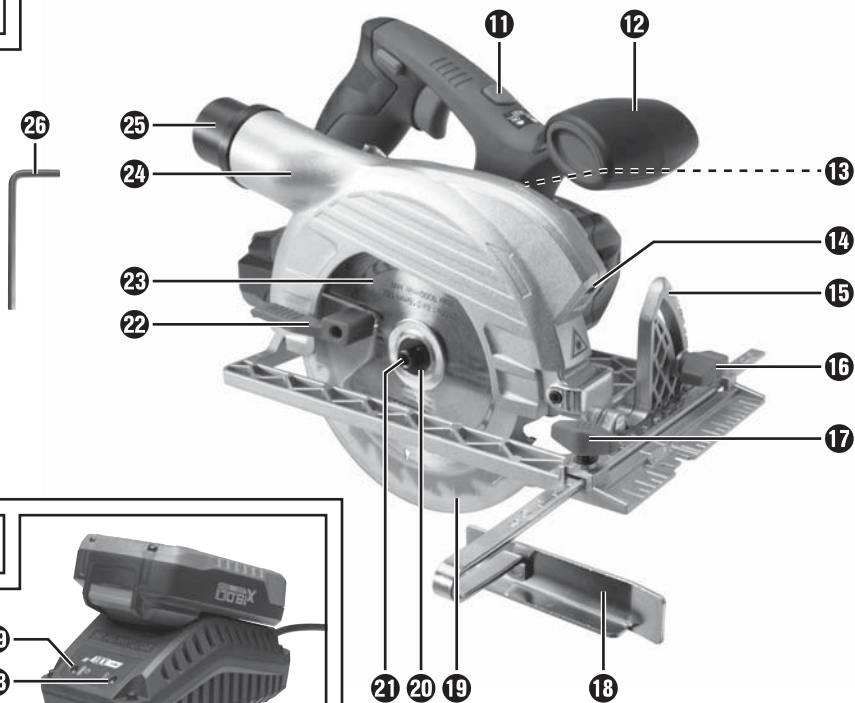
A**B****C**

Contents

Introduction	2
Intended use	2
Features	2
Package contents	2
Technical data	2
General Power Tool Safety Warnings	3
1. Work area safety	3
2. Electrical safety	3
3. Personal safety	4
4. Power tool use and care	4
5. Use and handling of the cordless power tool	4
6. Service	5
Appliance-specific safety instructions for circular saws	5
Safety guidelines for battery chargers	6
Safety information for circular saw blades	7
Genuine accessories/auxiliary equipment	7
Before initial use	7
Charging the battery (see Fig. C)	7
Attaching/disconnecting the battery pack to/from the appliance	7
Checking the battery charge level	8
Checking the blade guard	8
Initial use	8
Fitting/changing the saw blade	8
Rip fence	8
Connecting the sawdust extraction device	8
Operation	9
Switching on and off	9
Setting the cutting angle	9
Setting the cutting depth	9
Working with the circular saw	9
Switching the laser on and off	9
Tips and tricks	9
Maintenance and cleaning	9
Disposal	10
Warranty	10
Service	11
Importer	11
Translation of the original Conformity Declaration	11
Ordering a replacement battery	12
Online ordering	12
Telephone ordering	12

Introduction



Congratulations on the purchase of your new appliance. You have selected a high quality product. The operating instructions are part of this product. They contain



important information on safety, usage and disposal. Before using the product, familiarise yourself with all handling and safety instructions. Use the product only as described and for the range of applications specified. Hand over all documents when the product is passed on to a third party.

Intended use

This hand-held circular saw (hereinafter "appliance") is designed for longitudinal, cross and mitre cuts in firmly supported solid wood, chip board, plastics and lightweight construction materials. Any other usage of or modification to the appliance is deemed to be improper and carries the risk of serious personal injury. Not for commercial use.

Features

Figure A:

- 1 Safety lock-out
- 2 ON/OFF switch
- 3 Cutting depth scale
- 4 Release button for battery pack
- 5 Battery charge level button/battery display LED
- 6 Battery pack
- 7 Locking screw
- 8 Spindle lock
- 9 Base plate
- 10 Rip fence slot

Figure B:

- 11 ON/OFF/RESET switch laser 
- 12 Auxiliary handle
- 13 Laser warning label
- 14 Laser exit opening
- 15 Cutting angle scale
- 16 Wing screw for cutting angle preselector
- 17 Wing screw for rip fence slot
- 18 Rip fence

- 19 Blade guard
- 20 Clamping flange
- 21 Clamping screw
- 22 Release lever for the blade guard
- 23 Saw blade
- 24 Chip ejector
- 25 Vacuum adapter for dust extraction
- 26 Allen key

Figure C:

- 27 Charger
- 28 Red control LED
- 29 Green control LED

Package contents

- 1 cordless circular saw
- 1 rapid battery charger
- 1 rip fence
- 1 vacuum adapter for dust extraction
- 1 SW 6 Allen key
- 1 saw blade (pre-assembled)
- Operating instructions

Technical data

Cordless circular saw: PHKSA 18-Li A1

Rated voltage:	18 V ---
Idle speed:	$n_0 = 3800 \text{ min}^{-1}$
Saw blade:	1 x Ø 150 mm x Ø 16 mm, 18 teeth
Max. cutting depth:	90°: 48 mm 45°: 36 mm

Battery: PAP 18 A1

Type:	LITHIUM ION
Rated voltage:	18 V ---
Capacity:	1.5 Ah

Rapid battery charger: PLG 18 A1

INPUT:

Rated voltage:	230 - 240 V ~, 50 Hz
Power consumption:	40 W

OUTPUT:

Rated voltage:	18 V ---
Charging current:	1.8 A
Charging time:	approx. 60 min
Fuse (internal):	2 A 
Protection class:	II/□

Noise and vibration data:

Noise measurement value determined in accordance with EN 60745. The A-rated noise level of the power tool is typically as follows:

Sound pressure level: 77 dB(A)

Sound power level: 88 dB(A)

Uncertainty K: 3 dB



Wear ear protection!

Weighted acceleration, typically:

Hand/arm vibration $a_{h,w} = 2.5 \text{ m/s}^2$

Uncertainty K = 1.5 m/s^2

NOTE

- ▶ The vibration level specified in these instructions has been measured in accordance with a standardised measuring procedure specified in EN 60745 and can be used to make equipment comparisons. The specified vibration emission value can also be used to make an initial exposure estimate.

⚠ WARNING!

- ▶ The vibration level varies in accordance with the use of the power tool and may be higher than the value specified in these instructions in some cases. There is a risk of underestimation of the vibration load if the power tool is used regularly in this manner. Try to keep the vibration loads as low as possible. Measures to reduce the vibration load are, e.g. wearing gloves and limiting the working time. Wherein all states of operation must be included (e.g. times when the power tool is switched off and times where the power tool is switched on but running without load).



General Power Tool Safety Warnings

⚠ WARNING!

- ▶ **Read all safety warnings and all instructions.** Failure to follow the warnings and instructions may result in electric shock, fire and/or serious injury.

Save all warnings and instructions for future reference.

The term "power tool" in the warnings refers to your mains-operated (corded) power tool or battery-operated (cordless) power tool.

1. Work area safety

- a) **Keep work area clean and well lit.** Cluttered or dark areas invite accidents.
- b) **Do not operate power tools in explosive atmospheres, such as in the presence of flammable liquids, gases or dust.** Power tools create sparks which may ignite the dust or fumes.
- c) **Keep children and bystanders away while operating a power tool.** Distractions can cause you to lose control.

2. Electrical safety

- a) **Power tool plugs must match the outlet. Never modify the plug in any way. Do not use any adapter plugs with earthed (grounded) power tools.** Unmodified plugs and matching outlets will reduce risk of electric shock.
- b) **Avoid body contact with earthed or grounded surfaces, such as pipes, radiators, ranges and refrigerators.** There is an increased risk of electric shock if your body is earthed or grounded.
- c) **Do not expose power tools to rain or wet conditions.** Water entering a power tool will increase the risk of electric shock.
- d) **Do not abuse the cord. Never use the cord for carrying, pulling or unplugging the power tool. Keep cord away from heat, oil, sharp edges or moving parts.** Damaged or entangled cords increase the risk of electric shock.

- e) When operating a power tool outdoors, use an extension cord suitable for outdoor use. Use of a cord suitable for outdoor use reduces the risk of electric shock.
- f) If operating a power tool in a damp location is unavoidable, use a residual current device (RCD) protected supply. Use of an RCD reduces the risk of electric shock.

3. Personal safety

- a) Stay alert, watch what you are doing and use common sense when operating a power tool. Do not use a power tool while you are tired or under the influence of drugs, alcohol or medication. A moment of inattention while operating power tools may result in serious personal injury.
- b) Use personal protective equipment. Always wear eye protection. Protective equipment such as dust mask, non-skid safety shoes, hard hat, or hearing protection used for appropriate conditions will reduce personal injuries.
- c) Prevent unintentional starting. Ensure the switch is in the off -position before connecting to power source and/or battery pack, picking up or carrying the tool. Carrying power tools with your finger on the switch or energising power tools that have the switch on invites accidents.
- d) Remove any adjusting key or wrench before turning the power tool on. A wrench or a key left attached to a rotating part of the power tool may result in personal injury.
- e) Do not overreach. Keep proper footing and balance at all times. This enables better control of the power tool in unexpected situations.
- f) Dress properly. Do not wear loose clothing or jewellery. Keep your hair, clothing and gloves away from moving parts. Loose clothes, jewellery or long hair can be caught in moving parts.
- g) If devices are provided for the connection of dust extraction and collection facilities, ensure these are connected and properly used. Use of dust collection can reduce dust-related hazards.

4. Power tool use and care

- a) Do not force the power tool. Use the correct power tool for your application. The correct power tool will do the job better and safer at the rate for which it was designed.
- b) Do not use the power tool if the switch does not turn it on and off. Any power tool that cannot be controlled with the switch is dangerous and must be repaired.
- c) Disconnect the plug from the power source and/or the battery pack from the power tool before making any adjustments, changing accessories, or storing power tools. Such preventive safety measures reduce the risk of starting the power tool accidentally.
- d) Store idle power tools out of the reach of children and do not allow persons unfamiliar with the power tool or these instructions to operate the power tool. Power tools are dangerous in the hands of untrained users.
- e) Maintain power tools. Check for misalignment or binding of moving parts, breakage of parts and any other condition that may affect the power tool's operation. If damaged, have the power tool repaired before use. Many accidents are caused by poorly maintained power tools.
- f) Keep cutting tools sharp and clean. Properly maintained cutting tools with sharp cutting edges are less likely to bind and are easier to control.
- g) Use the power tool, accessories and tool bits etc. in accordance with these instructions, taking into account the working conditions and the work to be performed. Use of the power tool for operations different from those intended could result in a hazardous situation.

5. Use and handling of the cordless power tool

- a) Charge the rechargeable battery unit using only the charger recommended by the manufacturer. Chargers are often designed for a particular type of rechargeable battery unit. There is the danger of fire if other types of rechargeable battery units are used.

- b) Only the rechargeable battery units supplied are to be used with the power tools. The use of other rechargeable battery units may result in injury or a fire hazard.
- c) When they are not being used, store rechargeable battery units away from paper clips, coins, keys, nails, screws or other small metal objects that could cause the contacts to be bridged. Short-circuiting the contacts of a rechargeable battery unit may result in burns or fire.
- d) Fluid may leak out of rechargeable battery units if they are misused. If this happens, avoid contact with the fluid. If accidental contact occurs, rinse the affected area with water. Seek additional medical help if any of the fluid gets into your eyes. Escaping battery fluid may cause skin irritation or burns.
- e) Adjust the cutting depth to the thickness of the workpiece. Less than a full tooth of the blade teeth should be visible below the workpiece.
- f) Never hold piece being cut in your hands or across your leg. Secure the workpiece to a stable platform. It is important to support the work properly to minimise body exposure, blade binding, or loss of control.
- g) Hold the power tool by insulated gripping surfaces only, when performing an operation where the cutting tool may contact hidden wiring. Contact with a "live" wire will also make exposed metal parts of the power tool "live" and could give the operator an electric shock.
- h) When ripping, always use a rip fence or straight edge guide. This improves the accuracy of cut and reduces the chance of blade binding.
- i) Always use saw blades with correct size and shape (diamond versus round) of arbour holes. Blades that do not match the mounting hardware of the saw will run eccentrically, causing loss of control.
- j) Never use damaged or incorrect blade washers or bolts. The blade washers and bolt were specially designed for your saw, for optimum performance and safety of operation.



CAUTION! RISK OF EXPLOSION!
Never charge non-rechargeable batteries!



Protect the battery against heat, e. g., against continuous intense sunlight, fire, water and moisture.



Danger of explosion.



6. Service

- a) Have your power tool serviced by a qualified repair person using only identical replacement parts. This will ensure that the safety of the power tool is maintained.

Appliance-specific safety instructions for circular saws

Safety instructions for all saws

Cutting procedures

- a)  **DANGER!** Keep hands away from cutting area and the blade. Keep your second hand on auxiliary handle, or motor housing. If both hands are holding the saw, they cannot be cut by the blade.
- b) Do not reach underneath the workpiece. The guard cannot protect you from the blade below the workpiece.

Further safety instructions for all saws

Kickback causes and related warnings

- A kickback is a sudden reaction to a pinched, bound or misaligned saw blade, causing an uncontrolled saw to lift up and out of the workpiece toward the operator;
- when the blade is pinched or bound tightly by the kerf closing down, the blade stalls and the motor reaction drives the unit rapidly back toward the operator;
- if the blade becomes twisted or misaligned in the cut, the teeth at the back edge of the blade can dig into the top surface of the wood causing the blade to climb out of the kerf and jump back toward the operator.

Kickback is the result of saw misuse and/or incorrect operating procedures or conditions and can be avoided by taking proper precautions as given below.

- a) Maintain a firm grip with both hands on the saw and position your arms to resist kickback forces. Position your body to either side of the blade, but not in line with the blade. Kickback could cause the saw to jump backwards, but kickback forces can be controlled by the operator, if proper precautions are taken.
- b) When blade is binding, or when interrupting a cut for any reason, release the trigger and hold the saw motionless in the material until the blade comes to a complete stop. Never attempt to remove the saw from the work or pull the saw backwards while the blade is in motion or kickback may occur. Investigate and take corrective actions to eliminate the cause of blade binding.
- c) When restarting a saw in the workpiece, centre the saw blade in the kerf and check that saw teeth are not engaged into the material. If saw blade is binding, it may walk up or kickback from the workpiece as the saw is restarted.
- d) Support large panels to minimise the risk of blade pinching and kickback. Large panels tend to sag under their own weight. Supports must be placed under the panel on both sides, near the line of cut and near the edge of the panel.
- e) Do not use dull or damaged blades. Unsharpened or improperly set blades produce narrow kerf causing excessive friction, blade binding and kickback.
- f) Blade depth and bevel adjusting locking levers must be tight and secure before making cut. If blade adjustment shifts while cutting, it may cause binding and kickback.
- g) Use extra caution when sawing into existing walls or other blind areas. The protruding blade may cut objects that can cause kickback.

Lower guard function

- a) Check lower guard for proper closing before each use. Do not operate the saw if lower guard does not move freely and close instantly. Never clamp or tie the lower guard into the open position. If saw is accidentally dropped, lower guard may be bent. Raise the lower guard with the retracting handle and make sure it moves freely and does not touch the blade or any other part, in all angles and depths of cut.

- b) Check the operation of the lower guard spring. If the guard and the spring are not operating properly, they must be serviced before use. Lower guard may operate sluggishly due to damaged parts, gummy deposits, or a build-up of debris.
- c) Lower guard may be retracted manually only for special cuts such as "plunge cuts" and "compound cuts". Raise lower guard by retracting handle and as soon as blade enters the material, the lower guard must be released. For all other sawing, the lower guard should operate automatically.
- d) Always observe that the lower guard is covering the blade before placing saw down on bench or floor. An unprotected, coasting blade will cause the saw to walk backwards, cutting whatever is in its path. Be aware of the time it takes for the blade to stop after switch is released.

Safety guidelines for battery chargers

- This appliance may be used by children aged 8 years and above and by persons with limited physical, sensory or mental capabilities or lack of experience and knowledge, provided that they are under supervision or have been told how to use the appliance safely and are aware of the potential risks. Children must not use the appliance as a plaything. Cleaning and user maintenance tasks may not be carried out by children unless they are supervised.



This charger is suitable for indoor use only.

! WARNING!

- Do not operate the appliance with a damaged cable, supply cord or mains plug. A damaged power cord causes danger to life by electric shock.

Supplementary notes

- Do not use any grinding discs.
- Use only saw blades with diameters corresponding to the label on the saw.
- When sawing wood or other materials which may create dusts that are hazardous to health, always connect a suitable, certified vacuum extractor device.
- Wear a dust mask when sawing wood.
- Use only the recommended saw blades.
- Always wear ear protectors.

- Do not allow the teeth of the saw blade to overheat.
- When sawing plastic, avoid melting the plastic.

Safety information for circular saw blades



Wear protective gloves!



Wear respiratory protection!



Wear protective glasses!



Wear hearing protection!



CAUTION! RISK OF EXPLOSION!
Never charge non-rechargeable batteries!

Genuine accessories/ auxiliary equipment

- Only use the accessories and additional equipment that are specified in the operating instructions and are compatible with the appliance.

WARNING!

Protect yourself from laser radiation!



This appliance contains a Class 2 laser and will be delivered with a laser warning label (13).

- ▶ NEVER direct the laser beam at people or animals.
- ▶ NEVER look directly into the laser beam. The laser beam can cause serious eye damage.
- ▶ Do NOT direct the laser beam at strongly reflective material. Reflected laser beams are also dangerous.
- ▶ Any adjustment intended to increase the intensity of the laser beam is forbidden. There is a risk of personal injury!
- ▶ No liability will be accepted for damage resulting from manipulation of the laser equipment or from disregarding these safety instructions.

CAUTION!

If operating and adjustment equipment is used or procedures other than those specified here are carried out, this may result in hazardous radiation exposure.

Before initial use

Charging the battery (see Fig. C)

CAUTION!

- ▶ Always unplug the appliance before you remove the battery pack (6) from or connect the battery pack to the charger (27).

NOTE

- ▶ Three appliances - three compatible batteries. Interchangeable! (see chapter ordering a replacement battery)
- Never charge the battery pack (6) when the ambient temperature is below 10°C or above 40°C.
- ◆ Connect the battery pack (6) to the battery charger (27) (see Fig. C).
- ◆ Insert the mains plug into the mains power socket. The red control LED (23) lights up.
- ◆ The green control LED (29) indicates that the charging process is complete and the battery pack (6) is ready.
- ◆ Insert the battery pack (6) back into the appliance.
- Never recharge a battery pack (6) again immediately after rapid charging. This could overcharge the battery pack (6), thus reducing the lifespan of the battery and charger (27).
- ◆ Switch off the charger (27) for at least 15 minutes between successive charging sessions. Also disconnect the power plug from the mains power socket.

Attaching/disconnecting the battery pack to/from the appliance

Inserting the battery pack:

- ◆ Allow the battery pack (6) to click into the handle.

Removing the battery pack:

- ◆ Press the release button **4** and remove the battery pack **6**.

Checking the battery charge level

- ◆ Press the battery charge level button **5** to check the status of the battery (see also main diagram). The status/remaining charge will be shown on the battery display LED **5** as follows:
- ◆ RED/ORANGE/GREEN = maximum charge/power
RED/ORANGE = medium charge/power
RED = low charge – charge the battery

Checking the blade guard

- ◆ Pull back on the release lever for the blade guard **22** as far as the stop.

The blade guard **19** must move freely without jamming and must spring back into its starting position automatically when you let go of the release lever for the blade guard **22**.

Initial use

Fitting/changing the saw blade

Always remove the battery pack before changing the saw blade **23**!

1. Set the cutting depth (using the locking screw **7**) to the minimum position, 0 mm.
2. Swing the blade guard **19** back using the release lever **22** and put the appliance down.
3. Press the spindle lock button **8** (until it engages) and use the Allen key **26** to release the clamping screw **21**. Now remove the clamping screw **21** and the clamping flange **20** (see also Fig. A).

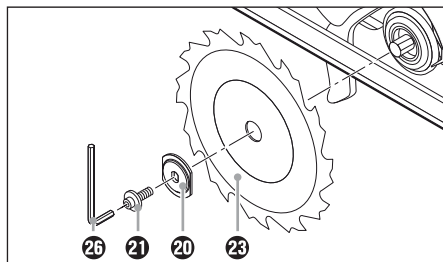

Fig. A Changing the saw blade

4. Remove **23** saw blade.
5. Fitting a saw blade **23** is carried out in the reverse order.

6. Press the spindle lock button **8** (until it engages) and use the Allen key **26** to tighten the clamping screw **21**.

⚠ WARNING!

- ▶ The arrow on the saw blade **23** must correspond to the arrow showing the direction of rotation (running direction shown on the appliance).

- Ensure that the saw blade **23** is suitable for the rotational speed of the tool.

Rip fence

- ◆ Loose the wing screw **17** and insert the rip fence **18** into the rip fence slot **10**.
- ◆ Set the desired cut width with the help of the scale on the rip fence **18** and the cut out in the base plate **9** (see also Fig. B).
The right-hand recess in the base plate is for a cutting angle of 0°. The left-hand recess in the base plate is for a cutting angle of 45°.

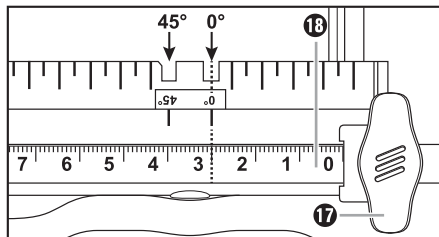

Fig. B: Cutting width 3 cm

- ◆ Retighten the wing screw **17**.

Connecting the sawdust extraction device

- ◆ Attach the dust extraction adapter **25** to the chip ejector **24**.
Optional depending on the diameter of the dust and sawdust extractor.
- ◆ Connect an approved dust and chip extraction device.

Operation

Switching on and off

Switching on:

- ◆ Push the safety lock-out **1** to the left or right and keep it pressed.
- ◆ Press the ON/OFF switch **2**. Once the saw is running, you can release the safety lock-out **1**.

Switching off:

- ◆ Release the ON/OFF switch **2**.

Setting the cutting angle

You can select the cutting angle using the cutting angle scale **15**.

- Release the wing screw **15** on the cutting angle preselector, set the desired cutting angle on the cutting angle scale **15** and then retighten the wing screw **15**.

Setting the cutting depth

NOTE

- ▶ Select a cutting depth of approx. 3 mm more than the thickness of the material. This ensures that you achieve a clean cut.
- ◆ Release the locking screw **7**, set the desired cutting depth on the cutting depth scale **3** and then retighten the locking screw **7**.

Working with the circular saw

1. Switch on the appliance – as described in "Switching on and off" – and then place it with the front edge of the base plate **9** on the material.
2. Align the machine using the guide fence **18** or by using a marked line.
3. Hold the machine in both hands using the handles and saw by exerting an even pressure.

Switching the laser on and off

Switching on:

- ◆ Press the laser ON/OFF/RESET switch **11** .

Switching off:

- ◆ Press the laser ON/OFF/RESET switch **11** .

NOTE

- ▶ **OVERLOAD AND RESET!** The appliance switches off in case of overload operation.
- ◆ Switch OFF the laser. Press the laser ON/OFF/RESET switch **11** .
- ▶ An automatic reset is only possible once the laser is turned off.

Tips and tricks

- Avoid damaging the cutting edge of sensitive materials, e.g. coated chip boards or doors, by sticking masking tape along the cutting line. Another benefit of this is that it is easier to mark a line on the tape than on a shiny surface. An even more effective method of protecting the cutting edges is to clamp a thin piece of wood along the cutting line (this wood is also sawn).

Maintenance and cleaning



WARNING! RISK OF INJURY!

Switch the power tool off and remove the battery before starting any work on the power tool.

The cordless hand-held circular saw is maintenance-free.

- The appliance must always be kept clean, dry and free from oil or grease.
- Never allow fluids to get into the appliance.
- Use a soft, dry cloth to clean the housing. Never use petrol, solvents or cleansers which can damage plastic.
- If a lithium-ion battery is to be stored for an extended period, the charge level should be checked regularly. The optimum charge level is between 50% and 80%. Optimum storage conditions are cool and dry.

NOTE

- ▶ Replacement parts not listed (such as carbon brushes, switch) can be ordered via our service hotline.

Disposal



The packaging is made from environmentally friendly material and can be disposed of at your local recycling plant.



Do not dispose of power tools in normal domestic waste!

European Directive 2012/19/EU requires that worn-out power tools be collected separately and recycled in an environmentally compatible manner.



Do not dispose of batteries in your normal domestic waste!

Li-ion

Defective or worn-out rechargeable batteries must be recycled according to Directive 2006/66/EC. Take the battery pack and/or appliance to available collection facilities.

Please consult your local authorities regarding suitable disposal of worn out power tools/battery packs.

Warranty

You are provided a 3-year warranty on this appliance, valid from the date of purchase. This appliance has been manufactured with care and inspected meticulously prior to delivery. Please retain your receipt as proof of purchase. In the event of a warranty claim, please contact your Customer Service unit by telephone. This is the only way to guarantee free return of your merchandise.

The warranty only covers claims for material and manufacturing defects, not for damage sustained during carriage, components subject to wear and tear or damage to fragile components such as switches or batteries. This appliance is intended solely for private use and not for commercial deployment. The warranty shall be deemed void in the case of misuse or improper handling, use of force or interventions which were not carried out by one of our authorised Service centres. Your statutory rights are not restricted by this warranty. The warranty period is not extended in consequence of repairs carried out under the warranty. This also applies to replaced and repaired components. Any damage or defects present at the time of purchase must be reported immediately after unpacking, but no later than two days after the date of purchase. Repairs carried out after expiry of the warranty period shall be subject to charge.

Service

⚠ WARNING!

- ▶ Have the power tool repaired by the Service centre or a qualified electrician and only using genuine replacement parts. This will ensure the ongoing safety of the appliance.
- ▶ Always ensure that the power plug or the mains cable is replaced only by the manufacturer of the appliance or by that party's approved Customer Service unit. This will ensure the ongoing safety of the appliance.

GB Service Great Britain

Tel.: 0871 5000 720 (£ 0.10/Min.)

E-Mail: kompernass@lidl.co.uk

IAN 102867

IE Service Ireland

Tel.: 1890 930 034

(0,08 EUR/Min., (peak))

(0,06 EUR/Min., (off peak))

E-Mail: kompernass@lidl.ie

IAN 102867

Hotline availability:

Monday to Friday 08:00 - 20:00 (CET)

Importer

KOMPERNASS HANDELS GMBH

BURGSTRASSE 21

44867 BOCHUM

GERMANY

www.kompernass.com

Translation of the original Conformity Declaration

We, KOMPERNASS HANDELS GMBH, Custodian of Documents: Mr. Semi Uguzlu, BURGSTR. 21, 44867 BOCHUM, GERMANY, hereby declare that this product complies with the following standards, normative documents and EC directives:

**Machinery Directive
(2006/42/EC)**

**EC Low Voltage Regulations
(2006/95/EC)**

**EMC (Electromagnetic Compatibility)
(2004/108/EC)**

**RoHS Directive
(2011/65/EU)**

Applied harmonised standards:

EN 60745-1: 2009 + A11: 2010

EN 60745-2-5: 2010

EN 62233: 2008

EN 55014-1/ A2: 2011

EN 55014-2/ A2: 2008

EN 60335-1: 2010

EN 60335-2-29/ A2: 2010

EN 62233: 2008

EN 61000-3-2/ A2: 2009

EN 61000-3-3: 2013

EN 60825-1: 2007

Type designation of machine:

Cordless circular saw PHKSA 18-Li A1

Year of manufacture: 07 - 2014

Serial number: IAN 102867

Bochum, 20/06/2014



Semi Uguzlu

- Quality Manager -

The right to effect technical changes in the context of further development is reserved.

Ordering a replacement battery

If you want to order a replacement battery for your appliance, you can do so easily via the Internet on www.kompernass.com or by telephone.

The price of the replacement battery is €20, including VAT and shipping. Due to limited stocks, this item may sell out quickly.



Three appliances - three compatible batteries. Interchangeable!

Online ordering

To order a replacement battery from the Accessories Shop:

- Use your Internet browser to visit www.kompernass.com.
- Click on the corresponding flag on the right hand side at the bottom of the page to select the desired country and language.
- Click on the tab "Accessory Shop" and then select the appropriate replacement battery under the heading "Topseller".
- After you have placed the rechargeable battery in the shopping basket, click the "Checkout" button and follow the on-screen instructions to complete the ordering process.

NOTE

- ▶ Online ordering of replacement parts is not possible in all countries. In this case, please contact the Service hotline.
- The promotion is limited to one battery per customer/appliance and also to a timeline of one month after the promotion period. Thereafter the replacement battery can be ordered as a replacement part under other conditions.

Telephone ordering

GB Service Great Britain
Tel.: 0871 5000 720 (£ 0.10/Min.)

IE Service Ireland
Tel.: 1890 930 034
(0,08 EUR/Min., (peak))
(0,06 EUR/Min., (off peak))

To ensure that your order is processed swiftly, have the article number of your appliance to hand (e.g. IAN 102867) in case of questions. The article number can be found on the label or the title page of these instructions.

Sisällysluettelo

Johdanto	14
Määräystenmukainen käyttö	14
Koneen osat	14
Toimitussisältö	14
Tekniset tiedot	14
Sähkötyökaluja koskevia yleisiä turvallisuusohjeita	15
1. Työpaikkaturvallisuus	15
2. Sähköturvallisuus	15
3. Henkilöiden turvallisuus	16
4. Sähkötyökalun käyttö ja käsittely	16
5. Akkutyökalun käyttö ja käsittely	17
6. Huolto	17
Käsipyörösahoja koskevia laitekohtaisia turvallisuusohjeita	17
Laturia koskevat turvallisuusohjeet	18
Pyörösahanteriä koskevat turvallisuusohjeet	19
Alkuperäistarvikkeet / -lisälaitteet	19
Ennen käyttöönottoa	19
Akkupakkauksen lataus (katso kuva C)	19
Akkupakkauksen asettaminen / irrottaminen	20
Akun varauksen tarkastaminen	20
Suojakuvun tarkastus	20
Käyttöönotto	20
Sahanterän asentaminen / vaihtaminen	20
Suuntaisvaste	20
Lastunpoistolaitteen liittäminen	21
Käyttö	21
Päällekytkentä ja sammuttaminen	21
Sahauskulman säätäminen	21
Sahaussyvyyden säätäminen	21
Käsipyörösahan käsittely	21
Laserin päällekytkentä ja sammuttaminen	21
Vinkkejä ja ohjeita	21
Huolto ja puhdistus	21
Hävittäminen	22
Takuu	22
Huolto	22
Maahantuoja	22
Alkuperäisen vastaavuusvakuutuksen käännö	23
Vara-akun tilaus	24
Tilaus internetin kautta	24
Tilaus puhelimitse	24

Johdanto



Onnitellut uuden laitteen hankinnasta. Olet valinnut laadukkaan tuotteen. Käyttöohje on osa tätä tuotetta. Se sisältää tärkeitä turvallisuutta, käyttöä ja hävittämistä koskevia ohjeita. Tutustu ennen tuotteen käyttöä kaikkiin käyttö- ja turvallisuusohjeisiin.



Käytä tuotetta vain kuvatulla tavalla ja vain mainittuihin käyttötarkoituksiin. Kun luovutat tuotteen eteenpäin, liitä mukaan kaikki tuotetta koskevat asiakirjat.

Määräystenmukainen käyttö

Käsipyörösaha (jatkossa "laite") soveltuu pitkäikäis- ja poikittaissahaushuksiin ja viisteiden sahaamiseen kiinteällä alustalla massiivipuulle, lastulevyille, muoville ja kevyille rakennusmateriaaleille. Laitteen muunlainen käyttö tai muutosten tekeminen laitteeseen on määräysten vastaista ja siihen liittyy huomattava tapaturmavaara. Ei kaupalliseen käyttöön.

Koneen osat

Kuva A:

- 1 Käynnistyslukitus
- 2 Virtakytkin
- 3 Sahaussyvyyden asteikko
- 4 Akun vapautuspainike
- 5 Akun varaustilan painike / akun LED-näyttö
- 6 Akkupakkaus
- 7 Lukitusruuvi
- 8 Tappilukitus
- 9 Pohjalaatta
- 10 Suuntaisvasteen kiinnitys

Kuva B:

- 11 Laserin PÄÄLLE-/POIS-/NOLLAUS-kytkin 
- 12 Lisäkahva
- 13 Laserin varoituskytkin
- 14 Laserin ulostuloaukko
- 15 Sahauskulma-asteikko
- 16 Siipiruuvi sahauskulman esivalinnalle
- 17 Siipiruuvi suuntaisvasteelle
- 18 Suuntaisvaste
- 19 Suojakupu
- 20 Kiinnityslaippa

- 21 Kiristysruuvi
 - 22 Suojakuvun taaksevetovipu
 - 23 Sahanterä
 - 24 Lastunpoisto
 - 25 Lastunpoistolaitteen adapteri
 - 26 Kuusiokoloavain
- Kuva C:**
- 27 Laturi
 - 28 Punainen LED-merkkivalo
 - 29 Vihreä LED-merkkivalo

Toimitussisältö

- 1 akkukäyttöinen käsipyörösaha
- 1 akun pikalaturi
- 1 suuntaisvaste
- 1 pölynpoistoliihtäntä
- 1 kuusiokoloavain AV 6
- 1 sahanterä
- 1 käyttöohje

Tekniset tiedot



Akkukäyttöinen käsipyörösaha: PHKSA 18-Li A1

Nimellisjännite:	18 V ===
Kierrosnopeus	
tyhjäkäynnillä:	n_0 3800 min ⁻¹
Sahanterä:	1 x Ø 150 mm x Ø 16 mm, 18 hammasta
Maks. sahausyvyys:	90°: 48 mm 45°: 36 mm

Akku: PAP 18 A1

Tyyppi:	LITIAM-IONI
Nimellisjännite:	18 V ===
Kapasiteetti:	1,5 Ah

Akun pikalaturi: PLG 18 A1

TULO / Input:	
Nimellisjännite:	230 - 240 V ~, 50 Hz
Tehontarve:	40 W
LÄHTÖ / Output:	
Nimellisjännite:	18 V ===
Latausvirta:	1,8 A
Latauksen kesto:	n. 60 min
Sulake (sisällä):	2 A 
Suojaluokka:	II / 

Melua ja tärinää koskevat tiedot:

Melun mittausarvo laskettu standardin EN 60745 mukaan. Sähkötyökalun tyypilliset A-painotetut melutasot:

Äänenpainetaso: 77 dB(A)

Äänentehotaso: 88 dB(A)

Epävarmuus K: 3 dB



Käytä kuulosuojaimia!

Arvioitu kiihtyvyyks tavallisesti:

Käteen kohdistuva tärinä $a_{h,W} = 2,5 \text{ m/s}^2$

Epävarmuus $K = 1,5 \text{ m/s}^2$

OHJE

- Näissä ohjeissa ilmoitettu tärinäaltistus on mitattu standardissa EN 60745 normitetulla mittausmenetelmällä, ja sitä voidaan käyttää laitevertailuun. Ilmoitettua tärinäaltistusarvoa voidaan käyttää suuntaa antavan alistuksen arviointiin.

VAROITUS!

- Tärinäaltistus muuttuu sähkötyökalun käytön mukaan ja saattaa joissain tapauksissa ylittää tässä ohjeessa mainitun arvon. Tärinäaltistusta saatetaan aliarvioida, jos sähkötyökalua käytetään säännöllisesti tällaisella tavalla. Pyri pitämään tärinän aiheuttama rasitus mahdollisimman pienenä. Tärinäaltistusta vähentävät esimerkiksi käsineiden käyttö työkalua käytettäessä ja työajan rajoittaminen. Tällöin on otettava huomioon koko käyttöaika (myös ajat, joina sähkötyökalu on sammutettuna ja joina se on päällä, mutta käy ilman kuormitusta).



Sähkötyökaluja koskevia yleisiä turvallisuusohjeita

VAROITUS!

- Lue kaikki turvallisuusohjeet ja muut ohjeet. Sekä turvallisuusohjeiden että muiden ohjeiden laiminlyönti voi aiheuttaa sähköiskun, tulipalon ja/tai vakavia loukkaantumisia.

Säilytä kaikki turvallisuusohjeet ja muut ohjeet myöhempää käyttöä varten.

Turvallisuusohjeissa käytetty käsite "sähkötyökalu" koskee sekä verkkokäyttöisiä sähkötyökaluja (sis. virtajohton) että akkukäyttöisiä sähkötyökaluja (ilman virtajohtoa).

1. Työpaikkaturvallisuus

- Pidä työskentelyalue puhtaana ja huolehdi hyvästä valaistuksesta. Epäjärjestys ja valaise-mattomat työskentelyalueet saattavat johtaa onnettomuuksiin.
- Älä käytä sähkötyökalua räjähdysalttiissa ympäristöissä, joissa säilytetään helposti syttyviä nesteitä tai kaasuja tai joissa on pölyä. Sähkötyökaluilla työskenneltäessä syntyy kipinöintiä, joka voi sytyttää pölyn tai höyryt.
- Pidä lapset ja muut henkilöt poissa sähkötyökalun lähetyviltä työskentelyn aikana. Voit helposti menettää laitteen hallinnan, jos työskentelysi häiriintyy.

2. Sähköturvallisuus

- Sähkötyökalun verkkopistokkeen on sovittava pistorasiaan. Pistoketta ei saa muuttaa millään tavalla. Älä käytä adapteripistoketta suoja-maadoitettujen sähkötyökalujen kanssa. Alkuperäinen pistoke ja sopiva pistorasia vähentävät sähköiskun vaaraa.
- Vältä kontaktia maadoitettujen pintojen, kuten putkien, lämpöpattereiden, liesien ja jääkaappien kanssa. Sähköiskun vaara on tavallista suurempi, jos kehosi on maadoitettu.

- c) Suojaa sähkötyökaluja sateelta ja kosteudelta. Veden tunkeutuminen sähkölaitteeseen lisää sähköiskun vaaraa.
- d) Älä kannata äläkä ripusta sähkötyökalua virtajohdosta. Älä myöskään vedä virtajohdosta irrottaessasi pistoketta pistorasiasta. Pidä johto loitolla kuumasta, öljystä, terävistä reunoista ja laitteen liikkuvista osista. Vaurioitunut tai kietoutunut virtajohto lisää sähköiskun vaaraa.
- e) Jos työskentelet sähkötyökalulla ulkotiloissa, käytä ainoastaan jatkojohtoa, jonka käyttö on sallittu myös ulkotiloissa. Ulkotilaan soveltuvan jatkojohdon käyttö pienentää sähköiskun vaaraa.
- f) Jos sähkötyökalun käyttöä kosteassa ympäristössä ei voida välttää, on käytettävä vikavirtakytkintä. Vikavirtakytkimen käyttö pienentää sähköiskun vaaraa.

3. Henkilöiden turvallisuus

- a) Ole aina tarkkaavainen, keskity siihen, mitä olet tekemässä ja toimi järkevasti työskennellessäsi sähkötyökalun kanssa. Älä käytä sähkötyökalua, jos olet väsynyt tai huumausaineiden, alkoholin tai lääkeaineiden vaikutuksen alaisena. Pienikin tarkkaavaisuuden herpaantuminen voi sähkötyökalulla työskennellessä aiheuttaa vakavia loukkaantumisia.
- b) Käytä henkilökohtaisia turvavarusteita ja aina suojalaseja. Henkilökohtaisten turvavarusteiden, kuten pölyltä suojaavan hengityssuojan, turvajalkineiden, suojakypärän tai kuulosuojainten, käyttö vähentää loukkaantumisriskiä.
- c) Varo käynnistämästä sähkötyökalua vahingossa. Varmista, että sähkötyökalu on kytketty pois päältä, ennen kuin liität sen sähköverkkoon ja/tai akkuun, nostat tai kannat sitä. Tapaturmat ovat mahdollisia, jos sormesi on laitetta kantaessasi virtakytkimellä, tai jos laite on jo kytketty päälle, kun liität sen sähköverkkoon.
- d) Poista kaikki säätötyökalut ja ruuviaivaimet työskentelyalueelta, ennen kuin käynnistät sähkötyökalun. Laitteen pyörivään osaan kiinnitetty työkalu tai avain voi aiheuttaa loukkaantumisia.
- e) Vältä työskentelyä epätavallisessa asennossa. Asetu tukevaan asentoon ja säilytä tasapaino koko ajan. Näin pystyt ylläpitävissä tilanteissa hallitsemaan sähkötyökalua paremmin.

- f) Käytä soveltuvaa vaateetusta. Älä käytä löysyä vaatteita tai koruja. Pidä hiukset, vaateet ja käsineet poissa liikkuvien osien lähetytyiltä. Löysä vaateet, korut tai pitkät hiukset voivat jäädä kiinni liikkuviin osiin.
- g) Jos käytät pölynpoisto- ja pölynkeruulaitteita, varmista, että ne on liitetty laitteeseen ja että niitä käytetään oikein. Pölynpoistolaitteen käyttäminen voi vähentää pölyn aiheuttamia vaaroja.

4. Sähkötyökalun käyttö ja käsittely

- a) Älä ylikuormita laitetta. Käytä kulloiseenkin työhön soveltuvaa sähkötyökalua. Sopivalla sähkötyökalulla työskentely on tehokkaampaa ja turvallisempaa ohjeistetulla tehoalueella työskennellessä.
- b) Älä käytä sähkötyökalua, jonka kytkin on viallinen. Sähkötyökalu, jota ei voida enää kytkeä päälle tai pois päältä, on vaarallinen ja vaatii korjausta.
- c) Irrota pistoke pistorasiasta ja/tai poista akku, ennen kuin teet säätöjä laitteeseen, vaihdat lisävarusteita tai asetat laitteen pois käytöstä. Tällä varotoimella estetään sähkötyökalun tahaton käynnistyminen.
- d) Säilytä käyttämättömät sähkötyökalut lasten ulottumattomissa. Älä anna laitetta sellaisten henkilöiden käyttöön, jotka eivät osaa käyttää laitetta tai eivät ole lukeneet näitä ohjeita. Sähkötyökalut ovat kokemattomien henkilöiden käsissä vaarallisia.
- e) Hoida sähkötyökaluja huolellisesti. Varmista, että liikkuvat osat toimivat moitteettomasti eivätkä juutu kiinni, ja ettei mikään osa ole murtunut tai vahingoittunut niin, että sähkötyökalun toiminta häiriintyy. Korjauta vaurioituneet osat ennen laitteen käyttöä. Moni tapaturma johtuu huonosti huolletuista sähkötyökaluista.
- f) Pidä terät terävinä ja puhtaina. Huolella hoidetut ja leikkuureunoiltaan terävät leikkuuterät eivät juutu niin helposti kiinni, ja niiden käyttö on helpompaa.
- g) Käytä sähkötyökaluja, lisätarvikkeita, käyttötyökaluja jne. tässä annettujen ohjeiden mukaisesti. Huomioi tällöin työskentelyolosuhteet ja suoritettava tehtävä. Sähkötyökalujen käyttö muussa kuin niille tarkoitettussa käyttötarkoituksessa voi aiheuttaa vaaratilanteita.

5. Akkutyökalun käyttö ja käsittely

- Lataa akut ainoastaan valmistajan suosittelemilla latauslaitteilla. Akkujen lataaminen muulla kuin niille tarkoitettulla laturilla saattaa aiheuttaa tulipalon.
- Käytä sähkötyökaluissa ainoastaan niille tarkoitettuja akkuja. Muiden akkujen käyttö voi johtaa loukkaantumisiin ja tulipalon vaaraan.
- Säilytä käyttämätöntä akkua poissa paperiliitinten, kolikoiden, avainten, navlojen, ruuvien tai muiden pienten metalliesineiden läheltä, sillä nämä saattavat oikosulkea akun liitinnat. Oikosulku akkuliitintöiden välillä saattaa aiheuttaa palovammoja tai tulipalon.
- Virheellisessä käytössä akusta saattaa valua nestettä. Vältä koskettamista sitä. Jos nestettä joutuu iholle tai silmiin, huuhtelee vedellä. Jos nestettä joutuu silmiin, hakeudu lisäksi lääkärin hoitoon. Ulos vuotava akkuneste voi aiheuttaa ihoärsytystä tai palovammoja.



HUOMIO! RÄJÄHDYVAARA!

Älä koskaan lataa muita kuin uudelleenladattavia akkuja.



Suojaa akkua kuumuudelta, esim. pitkäkestoiselta auringonpaisteelta, tulelta, vedeltä ja kosteudelta. On olemassa räjähdysvaara.



6. Huolto

- Anna sähkötyökalu vain asiantuntevan huolto liikkeen korjattavaksi ainoastaan alkuperäisiä varaosia käyttäen. Näin voidaan taata sähkötyökalun turvallinen käyttö myös korjauksen jälkeen.

Käsi- ja jalkasaha- ja leikkuri-työkalujen käyttöä koskevia laitekoh- taisia turvallisuusohjeita

Turvallisuusohjeita kaikille sahoille

Sahaaminen

- VAARA!** Älä vie käsiäsi sahausalueelle tai sahanterän lähelle. Pidä toisella kädellä kiinni lisäkahvasta tai moottorikotelosta. Kun molemmat kädet pitävät kiinni sahasta, sahanterä ei voi vahingoittaa niitä.

- Älä koske työkalun kappaleen alle. Suojakupu ei voi suojata sahanterältä työkalun kappaleen alla.
- Sovita sahausvyövyys työkalun kappaleen paksuuteen. Terän hampaiden ei tulisi näkyä työkalun kappaleen alapuolella koko hammaskorkeudelta.
- Älä koskaan pidä sahattavaa työkalua kädessä tai polven päällä. Kiinnitä työkalu tukevasti. Työkalun kiinnittäminen on tärkeää, jotta voidaan minimoida keuhkos-
ketuksesta, sahanterän kiinni juuttumisesta tai hallinnan menetyksestä aiheutuva vaara.
- Pidä kiinni vain sähkötyökalun eristetyistä kahvoista sellaisten töiden aikana, joissa työkalu voi osua piilossa oleviin sähköjohtoihin tai sähkötyökalun omaan verkkojohtoon. Kosketus jännitettä johtavaan johtoon saattaa myös sähkötyökalun metalliosat jännitteen alaisiksi, mikä aiheuttaa sähköiskuun.
- Käytä pitkäikäisissä sahauskoneissa aina vastetta tai suoraa reunaohjausta. Tämä parantaa sahaus-
tarkkuutta ja vähentää sahanterän juuttumisen mahdollisuutta.
- Käytä aina oikean kokoisia sahanteriä, joiden kiinnitysreikä on sopiva (esim. tähtimäinen tai pyöreä). Sahanterät, jotka eivät sovi sahan asennusosiin, pyörivät epätasaisesti ja johtavat hallinnan menettämiseen.
- Älä koskaan käytä vahingoittuneita tai vääriä sahanterän aluslaattoja tai ruuveja. Sahanterän aluslevyt ja ruuvit on suunniteltu erityisesti sinun sahasi varten, tehon ja käyttövarmuuden optimoimiseksi.

Muita turvaohjeita kaikille sahoille

Taaksepäin iskeytyminen - syyt ja vastaavat turvaohjeet

- Taaksepäin iskeytyminen on takertuvan, kiinni jääneen tai vinoon kääntyneen sahanterän äkillinen reaktio, joka johtaa siihen, että hallitsematon saha nousee ylös ja liikkuu pois työkalun kappaleesta laitetta käyttävän henkilön suuntaan.
- Jos sahanterä takertuu tai jää kiinni sulkeutuvaan sahausrakoon, se jumittuu ja moottorin voima iskee laitteen taaksepäin laitetta käyttävän henkilön suuntaan.
- Jos sahanterä vääntyy sahausraossa tai kääntyy vinoon, sahanterän taaemman reunan hampaat saattavat takertua kiinni työkalun kappaleen pintaan,

jolloin sahanterä liikkuu ulos sahausraosta ja saha hypähtää taaksepäin laitetta käyttävän henkilön suuntaan.

Taaksepäin iskeytyminen on sahan vääranlaisen tai virheellisen käytön seurausta. Se voidaan estää soveltuvilla varoitoimenpiteillä seuraavassa kuvatulla tavalla.

- Pidä sahasta kiinni molemmin käsin ja pidä käsivartesi sellaisessa asennossa, että voit reagoida taaksepäin iskeytymiseen.** Pysyttele aina sahanterän sivussa, älä koskaan seiso suorassa linjassa sahanterän kanssa. Taaksepäin iskeytymisessä pyörösaha voi hypähtää taaksepäin, mutta laitetta käyttävä henkilö voi hallita iskun voimaa soveltuvin varokeinoin.
- Jos sahanterä tarttuu kiinni tai keskeytät työnteon, kytke saha pois päältä ja pidä työkappaletta paikoillaan, kunnes sahanterä on pysähtynyt.** Älä koskaan yritä poistaa sahaa työkappaleesta tai vetää sitä taaksepäin, kun sahanterä pyörii, muutoin seurauksena voi olla sahan taaksepäin iskeytyminen. Selvitä sahanterän kiinni jäämisen syy ja korjaa se.
- Kun haluat käynnistää uudelleen työkappaleessa olevan sahan, keskitä sahanterä sahausrakoon ja varmista, etteivät sahan hampaat ole juuttuneet kiinni työkappaleeseen.** Jos sahanterä on jumissa, se voi liikkua pois työkappaleesta tai aiheuttaa taaksepäin iskeytymisen, kun saha käynnistetään uudelleen.
- Tue suuret levyt vähentääksesi kiinni juuttuvasta sahanterästä aiheutuvaa taaksepäin iskeytymisen vaaraa.** Suuret levyt saattavat taipua oman painonsa alla. Levyt on tuettava molemmilta sivuiltaan, sekä sahausraon läheltä että reunoilta.
- Älä käytä tylsiä tai vaurioituneita sahanteräitä.** Sahanterät, joissa on tylsiä tai vinoutuneita hampaita, aiheuttavat liian ahtaan sahausraon vuoksi voimakkaamman kitkan, sahanterän kiinni juuttumisen ja taaksepäin iskeytymisen.
- Kiristä sahausken syvyys- ja kulma-asetukset ennen sahaamista.** Jos asetukset muuttuvat sahausken aikana, sahanterä saattaa jäädä kiinni ja aiheuttaa taaksepäin iskeytymisen.

- Toimi erityisen varovasti sahatessasi olemassa olevia seiniä tai muita alueita, joihin ei ole näkyvyyttä.** Uppoava sahanterä saattaa juuttua kiinni sahattaessa piilossa oleviin esteisiin ja aiheuttaa taaksepäin iskeytymisen.

Alemman suojakuvun toiminta

- Tarkasta ennen jokaista käyttöä, että alempi suojakupu sulkeutuu moitteettomasti.** Älä käytä sahaa, jos alempi suojakupu ei liiku vapaasti tai sulkeudu välittömästi. Älä koskaan kiinnitä tai sido alempaa suojakupua sen ollessa auki. Jos saha putoaa vahingossa lattialle, alempi suojakupu saattaa vääntyä. Avaa suojakupu taaksevetovivulla ja varmista, että suojakupu liikkuu vapaasti eikä kosketa missään sahauskulmassa tai -syvyudessa sahanterään tai muihin osiin.
- Tarkasta alemman suojakuvun jousen toiminta.** Huollata laite ennen käyttöä, jos alempi suojakupu ja jousi eivät toimi moitteettomasti. Vahingoituneet osat, tahmeat kerrostumat tai lastukertymät saavat alemman suojakuvun toimimaan viiveellä.
- Avaa alempi suojakupu käsin vain erityisiä sahauskia, kuten "uppo- ja kulmasahauskia" varten.** Avaa alempi suojakupu taaksevetovivulla ja vapauta vipu heti, kun sahanterä uoppaa työkappaleeseen. Kaikissa muissa sahaustöissä alemman suojakuvun tulisi toimia automaattisesti.
- Älä laske sahaa työpenkille tai lattialle ilman, että alempi suojakupu peittää sahanterän.** Suojaton, sammuttamisen jälkeen pyörivä sahanterä liikuttaa sahaa sahaussuunnan vastaiseen suuntaan ja sahaa kaiken tielleen tulevan. Huomioi sahan jälkikäyntiaika.

Laturia koskevat turvallisuusohjeet

- Kahdeksan vuotta täyttäneet lapset sekä henkilöt, joiden fyysiset, aistimukselliset tai henkiset kyvyt ovat rajalliset, tai joilla ei ole riittävää kokemusta tai tietoa laitteen käytöstä, saavat käyttää laitetta vain valvonnan alaisena, tai jos heitä on opastettu laitteen turvalliseen käyttöön, ja he ovat ymmärtäneet laitteen käyttöön liittyvät vaarat. Lapset eivät saa leikkiä laitteella. Lapset eivät saa suorittaa puhdistusta ja käyttäjähuoltoa ilman valvontaa.



Laturi soveltuu ainoastaan sisäkäyttöön.

VAROITUS!

- Älä käytä laitetta, jos sen johto, verkkojohto tai verkkopistoke on vaurioitunut. Viallinen verkkojohto merkitsee sähköiskun aiheuttamaa hengenvaaraa.

Täydentäviä ohjeita:

- Älä käytä hiomalaikkoja.
- Käytä ainoastaan sahanteriä, joiden halkaisijat vastaavat sahassa olevia merkintöjä.
- Työstettäessä puuta tai materiaaleja, joista syntyy terveydelle haitallista pölyä, laite on liitettävä sopivaan, tarkastettuun pölynpoistolaitteeseen.
- Käytä puuta työstäessäsi hengityssuojaa.
- Käytä ainoastaan suositeltuja sahanteriä.
- Käytä aina kuulosuojaa.
- Kiinnitä huomiota siihen, etteivät sahan hampaiden kärjet pääse ylikuumenemaan.
- Kiinnitä huomiota siihen, ettei muovi pääse sahattaessa sulamaan.

Pyörösahanteriä koskevat turvallisuusohjeet



Käytä suojakäsineitä!



Käytä hengityssuojainta!



Käytä suojalaseja!



Käytä kuulosuojaimia!



HUOMIO! RÄJÄHDYSVAARA!
Älä koskaan lataa muita kuin uudelleenladattavia akkuja.

Alkuperäistarvikkeet / -lisälaitteet

- Käytä vain tässä käyttöohjeessa ilmoitettuja tarvikkeita ja lisälaitteita, jotka ovat yhteensopivia laitteen kanssa.

VAROITUS! Suojaudu lasersäteiltä:



Laite sisältää luokan 2 laserin ja sen mukana toimitetaan laserin varoituskyltti 18.

- ▶ Älä koskaan suuntaa laseria henkilöitä tai eläimiä kohden.
- ▶ Älä koskaan katso suoraan laseriin. Laser saattaa vahingoittaa silmiä.
- ▶ Älä suuntaa lasersädettä voimakkaasti heijastaviin materiaaleihin. Heijastavan valon aiheuttama vaara.
- ▶ Lasersäteen säätäminen voimakkaammaksi on kielletty. On olemassa loukkaantumisvaara!
- ▶ Emme vastaa vahingoista, jotka aiheutuvat laserlaitteiston muuttamisesta tai turvaohjeiden noudattamatta jättämisestä.

HUOMIO!

Muiden kuin tässä ilmoitettujen käyttö- ja säätölaitteiden käyttö tai muiden kuin ohjeistettujen toimintatapojen mukaan toimiminen saattaa johtaa vaaralliseen säteilyaltistukseen.

Ennen käyttöönottoa

Akkupakkauksen lataus (katso kuva C)

HUOMIO!

- ▶ Irrota aina verkkopistoke, ennen kuin otat akkupakkauksen 6 latauslaitteesta 27 tai asetat sen lataukseen.

OHJE

- ▶ Kolme laitetta - kolme yhteensopivaa akkuja. Keskenään vaihdettavissa! (katso luku Vara-akun tilaus)
- Älä 6 koskaan lataa akkupakkausta, jos ympäristön lämpötila on alle 10 °C tai yli 40 °C.
- ◆ Liitä akkupakkaus 6 laturiin 27 (katso kuva C).
- ◆ Työnnä verkkopistoke pistorasiaan. Punainen merkivalo 28 syttyy.

- ◆ Vihreä merkkivalo 29 ilmaisee, että lataustapahtuma on päättynyt ja akkupakkaus 6 on käyttövalmis.
- ◆ Työnnä akkupakkaus 6 laitteeseen.
- Älä koskaan lataa akkupakkausta 6 välittömästi pikalatauksen jälkeen uudelleen. On olemassa vaara, että akkupakkaus 6 yllilatautuu, mikä lyhentää akun ja laturin 27 käyttöikää.
- ◆ Kytke laturi 27 peräkkäisten latauskertojen välillä vähintään 15 minuutiksi pois päältä. Vedä verkkopistoke irti pistorasiasta.

Akkupakkauksen asettaminen / irrottaminen

Akkupakkauksen asettaminen:

- ◆ Lukitse akkupakkaus 6 kahvaan.

Akkupakkauksen irrottaminen:

- ◆ Paina vapautuspainiketta 4 ja ota akkupakkaus 6 pois.

Akun varauksen tarkastaminen

- ◆ Tarkasta akun varaus painamalla akun varaus-tilan painiketta 5 (katso myös pääkuva). Akun varaus tai jäljellä oleva kapasiteetti esitetään akun LED-näytössä 5 seuraavasti:
- ◆ PUNAINEN / ORANSSI / VIHREÄ = akku täynnä / täysteho
- ◆ PUNAINEN / ORANSSI = akku puoliksi täynnä / puoliteho
- ◆ PUNAINEN = heikko lataus - lataa akku

Suojakuvun tarkastus

- ◆ Vedä suojakuvun taaksevetovipu 22 vasteeseen saakka.

Suojakuvun 19 on liikuttava kevyesti ja kuntaaksevetovipu päästetään irti, suojakuvun 22 on palattava itsestään lähtöasentoon.

Käyttöotto

Sahanterän asentaminen / vaihtaminen

Vaihda sahanterä 23 ainoastaan akkupakkauksen ollessa irrotettuna!

1. Aseta sahausvyövyys (kiinnitysruuvilla 7) pienimpään asentoon, 0 mm.
2. Käännä suojakupi 19 taaksevetovivulla 22 taakse ja laske laite alas.

3. Käytä tappilukitusta 8 (kunnes se lukittuu) ja avaa kuusiokoloavaimella 26 kiristysruuvi 21. Irrota nyt kiristysruuvi 21 ja kiinnitysliippa 20 (katso myös kuva A).

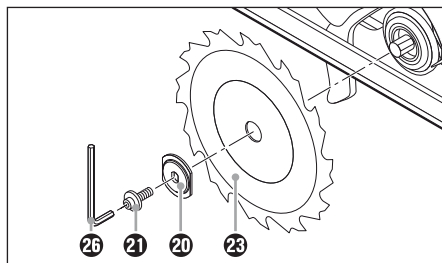

Kuva A: Sahanterän vaihtaminen

4. Irrota sahanterä 23.
5. Asenna sahanterä 23 edeten päinvastaisessa järjestyksessä.
6. Käytä tappilukitusta 8 (kunnes se lukittuu) ja kiristä kuusiokoloavaimella 26 kiristysruuvi 21.

VAROITUS!

- ▶ Sahanterässä 23 olevan nuolen on osoitettava samaan suuntaan pyörimissuunnan nuolen kanssa (kulkusuunta, merkitty laitteeseen).

- Varmista, että sahanterä 23 soveltuu työkalun kierrosluvulle.

Suuntaisvaste

- ◆ Avaa siipiruuvi 17 ja aseta suuntaisvaste 18 suuntaisvasteen kiinnitykseen 10.
- ◆ Säädä haluttu sahausleveys suuntaisvasteessa 18 olevan asteikon ja pohjalaatassa 9 olevien aukkojen avulla (katso myös kuva B). Oikea aukko pohjalaatassa merkitsee sahauskulman asentoa 0°. Vasen aukko pohjalaatassa merkitsee sahauskulman asentoa 45°.

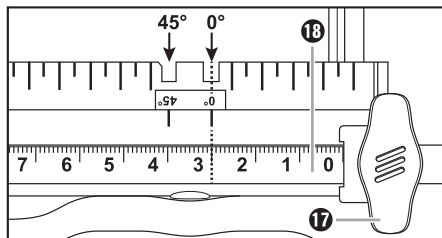

Kuva B: Sahausleveys 3 cm

- ◆ Kiristä siipiruuvi 17 jälleen tiukkaan.

Lastunpoistolaitteen liittäminen

- ◆ Liitä lastunpoistolaitteen adapteri **25** lastunpoistoon **24**.
Valinnaisesti pölyn- ja lastunpoistolaitteen halkaisijasta riippuen.
- ◆ Liitä hyväksytyt pölyn- ja lastunpoistolaite.

Käyttö

Päällekytkentä ja sammuttaminen

Päällekytkentä:

- ◆ Paina päällekytkennän lukitusta **1** vasemmalle tai oikealle ja pidä sitä painettuna.
- ◆ Paina PÄÄLLE/POIS-kytkintä **2**. Kun laite on käynnistynyt, voit vapauttaa päällekytkennän lukituksen **1**.

Sammuttaminen:

- ◆ Vapauta virtakytkin **2**.

Sahauskulman säätäminen

Sahauskulma voidaan määrittää sahauskulma-asteikon **15** avulla.

- Avaa sahauskulman esivalinnan siipiruuvi **16**, aseta haluttu kulma sahauskulma-asteikolla **15** ja kiristä siipiruuvi **16** uudelleen.

Sahaussyvyyden säätäminen

OHJE

- Säädä sahausussyvyys n. 3 mm suuremmaksi kuin materiaalin paksuus. Näin saadaan siisti sahausjälki.

- ◆ Avaa kiinnitysruuvi **7**, aseta haluttu sahausussyvyys sahausussyvyyden asteikolla **3** ja kiristä kiinnitysruuvi **7** uudelleen.

Käsiypörösahan käsittely

1. Kytkä laite päälle – kohdassa »Päällekytkentä ja sammuttaminen« kuvatulla tavalla – ja aseta pohjalaatan etureuna **9** materiaalille.
2. Kohdista laite suuntaisvasteen **18** tai piirretyn linjan suuntaisesti.
3. Pidä laitteen kahvoista kiinni molemmin käsin ja sahaa kohtuullisesti painaen.

Laserin päällekytkentä ja sammuttaminen

Päällekytkentä:

- ◆ Paina laserin PÄÄLLE/POIS/NOLLAUS-kytkintä **11** .

Sammuttaminen:

- ◆ Paina laserin PÄÄLLE/POIS/NOLLAUS-kytkintä **11** .

OHJE

- YLIKUORMITUS JA NOLLAUS! Laite kytketty ylikuormitustilanteessa pois päältä.
- ◆ Kytkä laser POIS päältä. Paina laserin PÄÄLLE/POIS/NOLLAUS-kytkintä **11** .
- Automaattinen nollaus suoritetaan vain laserin ollessa pois kytkettynä.

Vinkkejä ja ohjeita

- Sahausreunan repeäminen herkillä pinnoilla, esim. pinnoitetuissa lastulevyissä tai ovissa, voidaan välttää liimaamalla sahauslinjalle maalarinteippi. Tällä on lisäksi se etu, että maalarinteippiin on helpompi piirtää kuin luukalle pinnalle. Vielä tehokkaammin sahausreunan repeäminen estetään kiinnitettyllä, mukana sahattavalla ohuella puulla.

Huolto ja puhdistus



VAROITUS! LOUKKAANTUMISVAARA!

Kytke laite pois päältä ennen kaikkia laitteelle suoritettavia huoltotoita ja poista akku.

Akkukäyttöinen käsiypörösaha ei kaipaa huoltoa.

- Pidä laite aina puhtaana ja kuivana ja puhtaana öljystä ja voitelurasvoista.
- Laitteiden sisään ei saa päästä mitään nesteitä.
- Käytä kuivaa liinaa kotelon puhdistamiseen. Älä koskaan käytä bensiiniä, liuotinaineita tai muovia vaurioittavia puhdistusaineita.
- Jos liitumioniakkuja on pidettävä kauan varastossa, sen lataustila on tarkastettava säännöllisesti. Optimaalinen lataustila on 50 % - 80 %. Optimaalinen varasto on viileä ja kuiva.

OHJE

- Varaosat (esim. hiiliharjat, kytkimet), joita ei ole mainittu luettelossa, ovat tilattavissa asiakaspalvelumme kautta.

Hävittäminen



Pakkaus on valmistettu ympäristöystävällisistä materiaaleista, jotka voidaan toimittaa paikallisiin kierrätyspisteisiin.



Älä hävitä sähkötyökaluja kotitalousjätteen mukana!

Eurooppalaisen direktiivin 2012/19/EU mukaan käytöstä poistettavat sähkölaitteet on vietävä niille tarkoitettuun erilliseen keräyspisteeseen, josta ne voidaan toimittaa ympäristöystävälliseen kierrätykseen.



Älä heitä akkuja kotitalousjätteisiin!

Li-ion

Vialliset tai loppuun kuluneet akut on kierrätettävä direktiivin 2006/66/EC määräysten mukaan. Vie akkupakkaus ja/tai laite niille tarkoitettuun keräyspisteeseen. Käytöstä poistettujen sähkötyökalujen / akkupakkauksen hävitysmahdollisuuksista voit kysyä asuinseutusi viranomaisilta.

Takuu

Laitteen takuu on 3 vuotta ostopäivästä. Laite on valmistettu huolella ja tarkastettu perusteellisesti ennen toimitusta. Säilytä ostokuitti todisteeksi ostosta. Ota takuutapauksessa puhelimitse yhteyttä lähimpään huoltopisteeseen. Vain näin voimme taata, että tuotteesi toimittaminen huoltoon on maksutonta.

Takuu koskee ainoastaan materiaali- ja valmistusvirheitä, ei kuljetusvaurioita, kuluvia osia tai herkästi vaurioituvien osien, kuten kytkinten tai akkujen vaurioita. Tuote on tarkoitettu ainoastaan yksityiskäyttöön, ei kaupalliseen käyttötarkoitukseen. Laitteen vääränlainen tai asiaton käsittely, väkivallan käyttö ja muut kuin valtuutetun huoltopisteen suorittamat korjaukset aiheuttavat takuun raukeamisen. Tämä takuu ei rajoita kuluttajan lakisääteisiä oikeuksia. Takuukorjaus ei pidennä takuuaikaa. Tämä koskee myös vaihdettuja ja korjattuja osia. Mahdollisesti jo ostettaessa olemassa olevista vaurioista ja puutteista on ilmoitettava välittömästi pakkauksen avaamisen jälkeen, viimeistään kuitenkin kahden päivän sisällä ostopäiväyksestä. Takuuajan päättymisen jälkeen suoritettavat korjaukset ovat maksullisia.

Huolto

VAROITUS!

- Korjauta laite vain valtuutetussa huoltoliik-
keessä ja/tai sähköasentajalla ja käyttäen
vain alkuperäisiä varaosia. Näin varmistetaan,
että laite säilyy turvallisena.
- Anna pistokkeen tai virtajohdon vaihtamisen
aina laitteen valmistajan tai valtuutetun
huoltoliikkeen tehtäväksi. Näin varmistetaan,
että laite säilyy turvallisena.

FI Huolto Suomi

Tel.: 010309 3582

E-Mail: kompernass@lidl.fi

IAN 102867

Palvelupuhelin:

Maanantaista perjantaihin klo 8:00–20:00 (CET)

Maahantuoja

KOMPERNASS HANDELS GMBH

BURGSTRASSE 21

44867 BOCHUM

GERMANY

www.kompernass.com

Alkuperäisen vastaavuusva- kuutuksen käännös

Me, KOMPERNASS HANDELS GMBH, dokumen-
toinnista vastaava: Semi Uguzlu, BURGSTR. 21,
44867 BOCHUM, GERMANY, vakuutamme täten,
että tämä tuote vastaa seuraavia standardeja,
ohjeellisia asiakirjoja ja EY:n direktiivejä:

Konedirektiivi
(2006 / 42 / EC)

EY-pienjännitedirektiivi
(2006 / 95 / EC)

Sähkömagneettinen yhteensopivuus (EMC)
(2004 / 108 / EC)

RoHS-direktiivi
(2011 / 65 / EU)

Sovelletut yhdenmukaistetut standardit:

EN 60745-1: 2009 + A11: 2010

EN 60745-2-5:2010 2010

EN 62233: 2008

EN 55014-1/ A2: 2011

EN 55014-2/ A2: 2008

EN 60335-1: 2010

EN 60335-2-29/ A2: 2010

EN 62233: 2008

EN 61000-3-2/ A2: 2009

EN 61000-3-3:2010 2013

EN 60825-1: 2007

Koneen tyyppinimike:

Akkukäyttöinen käsipyörösaha PHKSA 18-Li A1

Valmistusvuosi: 07-2014

Sarjanumero: IAN 102867

Bochum, 20.6.2014



Semi Uguzlu

- Laatujohtaja -

Pidätämme oikeuden laitekehittelystä aiheutuviin
tekniisiin muutoksiin.

Vara-akun tilaus

Jos haluat tilata laitteeseesi vara-akun, voit tehdä sen mukavasti internet-osoitteessa www.kompernass.com tai puhelimitse.

Vara-akun hinta on 20 € sisältäen alvin ja toimituskulut. Tuotetta on saatavilla vain rajoitettu määrä, minkä vuoksi tuote voi loppua varastosta lyhyen ajan sisällä.



Kolme laitetta – kolme yhteensopivaa akkua. Vaihdeettavissa keskenään!

Tilaus internetin kautta

Voit tilata vara-akun internetin lisävarustekaupastamme seuraavasti:

- Avaa internetseläin ja mene osoitteeseen www.kompernass.com.
- Valitse haluamasi maa ja kieli napsauttamalla oikeasta alakulmasta vastaavaa lippua.
- Napsauta sen jälkeen kohtaa "Lisävarustekauppa" ja valitse sitten laitteeseesi sopiva akku otsikon "Topseller" alta.
- Kun olet lisännyt vara-akun ostoskoriisi, napsauta painiketta "Kassa" ja noudata näytölle ilmestyviä ohjeita tilauksen loppuun viemiseksi.

OHJE

- ▶ Varaosien tilaus internetin kautta ei ole kaikissa maissa mahdollista. Ota tässä tapauksessa yhteyttä asiakaspalveluumme.
- Tarjous on rajoitettu koskemaan vain yhtä akkua per asiakas tai laite, ja se on voimassa yhden kuukauden tarjouksen julkistamisesta. Sen jälkeen vara-akun voi jälleen tilata varaosana sillä hetkellä voimassa olevilla ehdoilla.

Tilaus puhelimitse

FI Huolto Suomi

Tel.: 010309 3582

Palvelupuhelin: Maanantaista perjantaihin klo 8:00–20:00 (CET)

Jotta tilauksen tekeminen sujuisi nopeammin, pidä laitteen tuotenumero (esim. IAN 102867) lähetytvilläsi. Löydät laitteesi tuotenumeron tyyppikilvestä tai tämän ohjekirjan kansilehdeltä.

Innehållsförteckning

Inledning	26
Föreskriven användning	26
Utrustning	26
Leveransens innehåll.	26
Tekniska data	26
Allmän säkerhets-information för elverktyg	27
1. Säkerhet på arbetsplatsen	27
2. Elsäkerhet.	27
3. Personsäkerhet	28
4. Användning och hantering av elverktyget	28
5. Användning och hantering av det batteridrivna elverktyget	28
6. Service	29
Produktspecifik säkerhetsinformation för handcirkelsågar	29
Säkerhetsinformation för laddare	30
Säkerhetsanvisningar för cirkelsågklingor	31
Originaltillbehör/extrautrustning	31
Innan produkten tas i bruk	31
Ladda batteripacket (se bild C)	31
Sätta in och ta ut batteripacket ur produkten	31
Kontrollera batteriets laddningsnivå	32
Kontrollera skyddskåpan	32
Ta produkten i bruk	32
Montera/Byta sågklinga	32
Parallellanslag	32
Ansluta spånutsug	32
Användning	32
Sätta på och stänga av	32
Ställa in snittvinkel:	33
Ställa in snittdjup	33
Hantering av handcirkelsågen	33
Sätta på/Stänga av lasern.	33
Tips och knep	33
Underhåll och rengöring	33
Kassering	33
Garanti	34
Service	34
Importör	34
Översättning av original versionen av försäkran om överensstämmelse	35
Beställning av reservbatteri	36
Beställning online	36
Telefonbeställning.	36

SE

Inledning



Ett stort grattis till din nyinköpta produkt. Du har valt en produkt med hög kvalitet. Bruksanvisningen ingår som en del av leveransen. Den innehåller viktig information om säkerhet, användning och återvinning. Läs noga igenom alla användar-



och säkerhetsanvisningar innan du börjar använda produkten. Använd endast produkten enligt beskrivningarna och i de syften som anges här. Lämna över all dokumentation tillsammans med produkten om du överläter den till någon annan person.

Föreskriven användning

Handcirkelsågen (hädanefter kallad "produkten") ska användas för att såga på längden och tvären samt för geringssnitt på fasta underlag i massivt trä, spånplattor, plast och lättviktsmaterial. Alla övriga användningssätt eller förändringar på maskinen strider mot föreskrifterna och innebär avsevärda olycksrisker. Produkten är inte avsedd för yrkesmässigt bruk.

Utrustning

Bild A:

- 1 Påkopplingsspärr
- 2 PÅ/AV-knapp
- 3 Skala för snittdjup
- 4 Knapp för att lossa batteripack
- 5 Knapp batteriets laddningsnivå/Batteriindikator
- 6 Batteripack
- 7 Låsskruv
- 8 Spindelarretering
- 9 Basplatta
- 10 Fäste för parallellanslag

Bild B:

- 11 PÅ-/AV-/RESET-knapp laser
- 12 Extra handtag
- 13 Laservarningsskylt
- 14 Laseröppning
- 15 Skala för snittvinkel
- 16 Vingskruv till snittvinkelinställning
- 17 Vingskruv till parallellanslagets fäste
- 18 Parallellanslag

- 19 Skyddskåpa
- 20 Spännfläns
- 21 Spännskruv
- 22 Spak till skyddskåpa
- 23 Sågklinga
- 24 Spånutkast
- 25 Adapter för spånutsug
- 26 Insexnyckel

Bild C:

- 27 Laddare
- 28 Röd kontrollampa
- 29 Grön kontrollampa

Leveransens innehåll

- 1 Handcirkelsåg batteri
- 1 snabbbladdare
- 1 parallellanslag
- 1 adapter för spånutsug
- 1 insexnyckel nyckelvidd 6
- 1 sågklinga (förmonterad)
- 1 bruksanvisning

Tekniska data

Handcirkelsåg batteri: PHKSA 18-Li A1

Nominell spänning:	18 V \equiv
Tomgångsvarvtal:	n_0 3800 min ⁻¹
Sågklinga:	1 x Ø 150 mm x Ø 16 mm, 18 tänder
Max snittdjup:	90°: 48 mm 45°: 36 mm

Batteri: PAP 18 A1

Typ:	LITIUMJON
Nominell spänning:	18 V \equiv
Kapacitet:	1,5 Ah

Snabbbladdare: PLG 18 A1

INGÅNG / Input:

Nominell spänning:	230 - 240 V ~, 50 Hz
Effektförbrukning:	40 W

UTGÅNG / Output:

Nominell spänning:	18 V \equiv
Laddningsström:	1,8 A
Laddningstid:	ca 60 min
Säkring (invändig):	2 A $\overline{\text{TZA}}$
Skyddsklass:	II / \square

Information om buller och vibrationer:

Mätvärden för buller bestäms enligt EN 60745.

Karakteristisk A-viktad ljudnivå för elverktyg:

Ljudtrycksnivå: 77 dB(A)

Ljudeffekt: 88 dB(A)

Osäkerhet K: 3 dB



Använd hörselskydd!

Viktad acceleration, typisk:

Hand-/armvibration $a_{h,w} = 2,5 \text{ m/s}^2$

Osäkerhet K = $1,5 \text{ m/s}^2$

OBSERVERA

- ▶ I denna anvisning har den angivna vibrationsnivån mätts med standardmätning enligt EN 60745 och kan användas vid en produktjämförelse. Det vibrationsvärde som anges kan även användas för att inledningsvis uppskatta exponeringen.

! WARNING!

- ▶ Vibrationsnivån kan förändras beroende på hur elverktyget används och kan i vissa fall ligga över de värden som anges i bruksanvisningen. Vibrationsexponeringen kan komma att underskattas om elverktyget regelbundet används på vissa sätt. Försök att hålla belastning på grund av vibrationer på en så låg nivå som möjligt. Exempel på åtgärder för att minska belastning på grund av vibrationer är att använda skyddshandskar när verktyget används samt att begränsa tiden för arbetet. Alla delar av driftcykeln ska räknas in (exempelvis den tid då elverktyget är avstängt och den tid då det visserligen är påslaget men används utan belastning).



Allmän säkerhetsinformation för elverktyg

! WARNING!

- ▶ Läs igenom all säkerhetsinformation och alla anvisningar. Om nedanstående anvisningar inte följs kan det leda till elchock, brand och/eller svåra personskador.

Spara all säkerhetsinformation och alla anvisningar för framtida bruk.

Begreppet "elverktyg" som används i säkerhetsinformationen syftar på elverktyg med strömkabel och batteridrivna elverktyg (utan kabel).

1. Säkerhet på arbetsplatsen

- Håll alltid arbetsplatsen ren och se till så att belysningen är god. Oordning och dålig belysning på arbetsplatsen kan leda till olyckor.
- Använd inte elverktyget där det finns risk för explosion eller där det finns brännbara vätskor, gaser eller damm i omgivningen. Elverktyg ger upphov till gnistor som kan antända damm eller ångor.
- Håll barn och obehöriga personer på avstånd när du arbetar med elektriska verktyg. Om du förlorar uppmärksamheten kan du också förlora kontrollen över verktyget.

2. Elsäkerhet

- Elverktygets anslutningskontakt måste passa precis i uttaget. Kontakten får inte förändras på något sätt. Använd inte adapterkontakter tillsammans med skyddsjordade elverktyg. Intakta kontakter som passar precis i uttaget minskar risken för elchocker.
- Undvik kroppskontakt med jordade ytor, t ex rör, värmeelement, spisar och kylskåp. Risken för elchocker ökar om din kropp är jordad.
- Skydda produkten från regn och fukt. Om det tränger in vatten i ett elverktyg ökar risken för elchocker.
- Använd inte kabeln till något annat än det den är avsedd för, bär eller häng t ex aldrig produkten i kabeln och dra aldrig i kabeln

när du ska dra ut kontakten. Håll kabeln på avstånd från hetta, olja, vassa kanter och rörliga delar. Skadade och trassliga kablar och kontakter ökar risken för elchocker.

- e) Om du arbetar utomhus med ett elverktyg får du endast använda en förlängningskabel som är godkänd för utomhusbruk. Risken för elchocker minskar när man använder en förlängningskabel som är godkänd för utomhusbruk.
- f) Om du inte kan undvika att arbeta med elverktyget i fuktig miljö ska du använda en jordfelsbrytare. Risken för elchocker minskar när man använder jordfelsbrytare.

3. Personssäkerhet

- a) Förlora aldrig uppmärksamheten på din arbetsuppgift och använd sunt förnuft när du arbetar med elverktyg. Använd aldrig ett elverktyg om du är trött eller om du är påverkad av alkohol, droger eller mediciner. Ett ögonblicks bristande uppmärksamhet när du använder elverktyget kan leda till allvarliga skador.
- b) Använd personlig skyddsutrustning och ta alltid på dig skyddsglasögon. Personlig skyddsutrustning som dammskyddsmask, halkfria skor, skyddshandskar, skyddshjälm eller hörselskydd, beroende på vilket arbete som utförs, minskar risken för skador.
- c) Se till så att elverktyget inte kan sättas på av misstag. Se till så att elverktyget är avstängt innan du ansluter det till strömförsörjningen och/eller batteriet, lyfter upp det eller bär det. Om du håller fingret på PÅ/AV-knappen när du bär elverktyget eller om det redan är påkopplat när du ansluter det till ett eluttag kan det lätt hända en olycka.
- d) Ta bort justeringsverktyg eller skruvnycklar innan du sätter på elverktyget. Om ett verktyg befinner sig i en rörlig del kan det hända en olycka.
- e) Undvik onormala kroppsställningar. Se till så att du står stadigt och inte kan tappa balansen. Då kan du lättare kontrollera elverktyget, särskilt i oväntade situationer.
- f) Använd alltid lämpliga kläder. Använd inte vida klädesplagg eller smycken. Akta så att inte hår, kläder eller handskar fastnar i rörliga delar. Löst sittande kläder, smycken eller långt hår kan fastna i rörliga delar.

- g) Om dammsugnings- och dammuppsamlingsanordningar kan monteras måste du se till att de är anslutna och används på rätt sätt. Genom att använda ett dammsug kan risker orsakade av damm minskas.

4. Användning och hantering av elverktyget

- a) Överbelasta inte elverktyget. Använd alltid rätt sorts elverktyg till det arbete som ska utföras. Med rätt verktyg arbetar du lättare och säkrare inom det angivna arbetsområdet.
- b) Använd inte elverktyg med trasiga brytare. Ett verktyg som inte längre går att sätta på och stänga av är farligt och måste repareras.
- c) Dra alltid ut kontakten ur uttaget och/eller ta bort batteriet innan du gör några inställningar, byter delar eller sätter undan produkten. Det är en försiktighetsåtgärd för att förhindra att elverktyget sätts på av misstag.
- d) Förvara alltid elverktyg utom räckhåll för barn. Låt inte personer som inte är insatta i hur produkten används eller som inte har läst igenom dessa anvisningar använda den. Elverktyg utgör en fara för oerfarna personer.
- e) Underhåll elverktyg noggrant. Kontrollera att rörliga delar fungerar som de ska och inte är fastklämda. Kontrollera även om delar gått av eller skadats så att det påverkar elverktygets funktion. Lämnna in skadade delar för reparation innan du använder produkten igen. Många olyckor har sin orsak i dåligt underhållna elverktyg.
- f) Håll alltid skärande verktyg rena och vassa. Noggrant skötta verktyg med skarpa eggar kläms inte fast så lätt och är enklare att styra.
- g) Använd elverktyg, tillbehör, insticksverktyg mm enligt denna bruksanvisning. Ta hänsyn till arbetsförhållandena och det arbete som ska utföras. Om elverktyg används på andra sätt än de föreskrivna kan det uppstå farliga situationer.

5. Användning och hantering av det batteridrivna elverktyget

- a) Ladda endast batterier i laddare som rekommenderas av tillverkaren. En laddare som konstruerats speciellt till en viss typ av batterier kan orsaka eldsvåda om man försöker ladda andra typer av batterier i den.

SE

- b) Använd bara den typ av batterier som anges för ett elektriskt verktyg. Om man använder andra typer av batterier kan det leda till olyckor och eldsvådor.
- c) Håll batterier som inte används på avstånd från gem, mynt, nycklar, spik, skruvar och andra små metallföremål som kan överbrygga kontaktterna. En kortslutning mellan batteriets kontakter kan leda till brännskador eller eldsvåda.
- d) Vid felaktig användning kan vätska tränga ut ur batteriet. Undvik kontakt med denna vätska. Vid kortvarig kontakt ska du spola med vatten. Om vätskan skulle råka komma i kontakt med ögonen ska du även uppsöka läkarvård. Batterivätska som trängt ut kan leda till hudirritationer och brännskador.
- e) Anpassa snittdjupet till arbetsstyckets tjocklek. Mindre än en hel tandhöjd ska synas under arbetsstycket.
- f) Håll aldrig fast det du ska såga med handen eller över benet. Säkra arbetsstycket i ett stabilt fäste. Det är viktigt att fästa arbetsstycket ordentligt för att minimera risken för kroppskontakt, att sågklingan kläms fast eller att man förlorar kontrollen.
- e) Fatta bara tag i de isolerade greppytorna på ett elverktyg när du arbetar på ställen där verktyget kan komma i kontakt med dolda elledningar. Om verktyget kommer i kontakt med spänningsförande ledningar kommer spänningen även ut i dess metalldelar och orsakar en elchock.
- f) Använd alltid ett anslag eller en rak kantstyrning när du sågar på längden. Då blir snittet exaktare och sågklingan kläms inte fast så lätt.
- g) Använd alltid sågklingor i rätt storlek och med ett fästhål som passar (t ex stjärnformat eller runt). Sågklingor som inte passar till sågens delar roterar ojämnt och får dig att tappa kontrollen.
- h) Använd aldrig mellanläggsbrickor och skruvar som är skadade eller av fel typ till sågklingan. Sågklingans mellanläggsbrickor och skruvar har konstruerats speciellt för att göra din såg så effektiv och driftsäker som möjligt.



AKTA! EXPLOSIONSRISK! Ladda aldrig upp batterier som inte är uppladdningsbara.



Skydda produkten från värme från t ex långvarigt solljus, eld samt från vatten och fuktighet. Risk för explosion!



6. Service

- a) Låt endast kvalificerade yrkesmän reparera eller byta ut delar på elverktyget. Endast originaldelar ska användas. Då kan du känna dig säker på att produkten är lika säker att använda som tidigare.

Produktspecifik säkerhetsinformation för handcirkelsågar

Säkerhetsanvisningar för alla sågar

Sågningsmetod

- a)  **FARA! Stick inte in händerna i området där du sågar och rör inte vid sågklingan. Håll den andra handen på extrahandtaget eller motorhuset.** Om du håller i sågen med båda händerna kan du inte skada dig på sågklingan.
- b) Fatta inte tag under arbetsstycket. Skyddskåpan skyddar inte mot sågklingan under arbetsstycket.

Ytterligare säkerhetsanvisningar för alla sågar

Kast - Orsaker och relevanta säkerhetsanvisningar

- Ett kast är en plötslig reaktion när sågen hakas eller kläms fast eller riktas fel som leder till att sågen okontrollerat far ut ur arbetsstycket och kastas tillbaka mot den som sågar;
- om sågklingan hakas eller kläms fast i ett sågsnitt som sluter sig blockeras den och produkten kastas tillbaka mot den som sågar av motorkraften;
- om sågklingan vrids eller riktas fel i sågsnittet kan tänderna på den bakre kanten fastna i arbetsstycket så att sågklingan far upp ur sågsnittet och sågen kastats tillbaka mot den som sågar.

Ett kast beror på att sågen använts på fel sätt. Det kan förhindras med följande försiktighetsåtgärder.

- a) Håll fast sågen med båda händerna och håll armarna så att du kan fånga upp kraften från

ett kast. Stå alltid på sidan om sågklingan, placera aldrig sågklingan i linje med kroppen. Vid ett kast kan sågen slå bakåt, men med lämpliga försiktighetsåtgärder kan den som sågar ändå behärska kraften.

- b) Om sågklingan kläms fast eller om du vill avbryta arbetet stänger du av sågen och håller kvar den i arbetsstycket tills sågklingan stannat. Försök aldrig ta ut sågen ur arbetsstycket eller dra den bakåt så länge sågklingan rör sig, då kan sågen kastas tillbaka. Ta reda på och åtgärda orsaken till att sågklingan klämdes fast
- c) För att starta om en såg som sitter kvar i arbetsstycket ska du centrera sågklingan i snittet och kontrollera att sågtänderna inte hakat fast i arbetsstycket. Om sågklingan är fastklämd kan den flytta sig ut ur arbetsstycket eller orsaka ett kast när sågen startas igen.
- d) Stötta upp stora plattor för att minska risken för kast på grund av en fastklämd sågklinga. Stora plattor kan böjas av sin egen vikt. Plattor måste stöttas på båda sidor, både vid sågsnittet och i kanten.
- e) Använd inte slöa eller skadade sågklingor. Sågklingor med slöa eller felriktade tänder ger upphov till större friktion på grund av det alltför smala snittet och till att sågklingan kläms fast och kastas tillbaka.
- f) Spänn inställningarna för snittdjup och snittvinkel ordentligt innan du börjar såga. Om inställningarna ändras när man sågar kan sågklingan klämmas fast och sågen kastas tillbaka.
- g) Var extra försiktig när du sågar i befintliga väggar och andra områden där man inte har någon insyn. När du sticker in sågen där kan den blockeras av dolda förmål och kastas tillbaka.

Den undre skyddskåpan funktion

- a) Kontrollera alltid att den undre skyddskåpan stängs ordentligt innan du använder sågen. Använd inte sågen om den undre skyddskåpan inte kan röra sig fritt och inte stängs omedelbart. Kläm eller bind aldrig fast den undre skyddskåpan i öppet läge. Om sågen råkar falla i golvet kan den undre skyddskåpan deformeras. Öppna skyddskåpan med spaken och försäkra dig om att den kan röra sig fritt och inte kommer

i kontakt med sågklingan eller andra delar vid någon snittdjups- och snittvinkelinställning.

- b) Kontrollera funktionen för den undre skyddskåpan fjäder. Lämna in produkten på service innan du använder den om den undre skyddskåpan och fjädern inte fungerar som de ska. Skadade delar, klibbiga beläggningar eller anhopningar av spån kan få den undre skyddskåpan att arbeta trögare.
- c) Öppna bara den undre skyddskåpan för hand vid speciella sågsnitt som sänk- och vinkelsnitt. Öppna den undre skyddskåpan med spaken och släpp spaken så snart sågklingan sjunker ned i arbetsstycket. Vid alla andra sågarbeten ska den undre skyddskåpan fungera automatiskt.
- d) Lägg inte ifrån dig sågen på arbetsbänken eller golvet om den undre skyddskåpan inte täcker sågklingan. En oskyddad sågklinga som fortfarande rör sig flyttar sågen mot sågriktningen och sågar av allt i sin väg. Ta därför hänsyn till den tid sågen fortsätter att röra sig.

Säkerhetsinformation för laddare

- Den här produkten kan användas av barn som är minst 8 år och av personer med begränsad fysisk, sensorisk eller mental förmåga eller bristande erfarenhet och/eller kunskap om de hålls under uppsikt eller har instruerats i hur produkten används på ett säkert sätt och inser vilka risker det innebär. Barn får inte leka med produkten. Rengöring och allmän service får bara göras av barn om någon vuxen håller uppsikt.



Den här laddaren är endast avsedd för inomhusbruk.

! WARNING!

- Använd inte laddaren om kabeln, strömkabeln eller kontakten skadats. En skadad nätkabel innebär livsfara genom elektrisk stöt.

Kompletterande anvisningar:

- Använd inga slipskivor.
- Använd bara sågklingor med de diametrar som anges på sågen.
- När du sågar i trä eller material som ger upphov till hälsofarligt damm ska produkten anslutas till en lämplig, godkänd utsugningsanordning.

- Använd dammskyddsmask när du sågar i trä.
- Använd bara de sågklingor som rekommenderas.
- Använd alltid hörselskydd.
- Undvik överhettning av sågtändernas spetsar.
- Undvik att plast som sågas smälter.

Säkerhetsanvisningar för cirkelsågklingor



Använd skyddshandskar!



Använd andningsskydd!



Använd skyddsglasögon!



Använd hörselskydd!



AKTA! EXPLOSIONSRISK!

Ladda aldrig upp batterier som inte är uppladdningsbara.

Originaltillbehör/extrautrustning

- Använd endast tillbehör och extrautrustning som anges i bruksanvisningen eller med fästen som passar till produkten.

! VARNING! Skydda dig från laser-strålning:



Produkten har laser enligt klass 2 och är försett med en laservarningsskylt (13).

- ▶ Rikta aldrig laserstrålen mot människor eller djur.
- ▶ Titta aldrig direkt in i lasern. Laserstrålen kan skada dina ögon.
- ▶ Rikta aldrig laserstrålen mot kraftigt reflekterande material. Då finns risk för att laserstrålen reflekteras.
- ▶ Det är förbjudet att göra någon form av inställning för att förstärka lasern. Risk för personskador!
- ▶ Tillverkaren ansvarar inte för skador som är ett resultat av att laseranordningen manipulerats eller att säkerhetsanvisningarna inte följts.

! AKTA!

Om man använder andra anordningar eller metoder än de som anges här för att manövrera och justera produkten kan följden bli att farlig laserstrålning kommer ut i omgivningen.

Innan produkten tas i bruk

Ladda batteripacket (se bild C)

! AKTA!

- ▶ Dra alltid ut kontakten innan du tar ut eller sätter in batteripacket (6) i laddaren (27).

OBSERVERA

- ▶ Tre produkter - tre kompatibla batterier. Kan bytas ut mot varandra! (se kapitel Beställning av reservbatteri)
- Ladda aldrig upp batteripacket (6) om omgivningstemperaturen ligger under 10° C eller över 40° C.
- ◆ Placera batteripacket (6) i laddaren (27) (se bild C).
- ◆ Sätt kontakten i ett eluttag. Den röda kontroll-lampan (28) tänds.
- ◆ Den gröna kontrollampan (29) visar att laddningen avslutats och att batteripacket (6) är klart att användas.
- ◆ Sätt in batteripacket (6) i produkten.
- Ladda aldrig upp ett batteripack (6) igen direkt efter en tidigare snabb-laddning. Då kan batteripacket (6) överladdas, vilket minskar livstiden för både batteri och laddare (27).
- ◆ Stäng av laddaren (27) och låt den vara avstängd i minst 15 minuter mellan två laddningar. Dra då ut kontakten.

Sätta in och ta ut batteripacket ur produkten

Sätta in batteripack:

- ◆ Skjut in batteripacket (6) i handtaget till det klickar fast.

Ta ut batteripack:

- ◆ Tryck på knappen för att lossa batteriet (4) och ta bort batteripacket (6).

Kontrollera batteriets laddningsnivå

- ◆ Tryck på knappen för batteriets laddningsnivå **5** för att kontrollera laddningen (se den stora bilden). Laddningsnivå och återstående laddningskapacitet visas av batteriindikatorn **5** på följande sätt:
- ◆ RÖD/ORANGE/GRÖN = maximal laddningsnivå/kapacitet
RÖD/ORANGE = medelhög laddningsnivå/kapacitet
RÖD = låg laddningsnivå - ladda batterierna

Kontrollera skyddskåpan

- ◆ Dra i spaken till skyddskåpan **22** tills det tar stopp. Skyddskåpan **19** måste kunna röra sig fritt utan att klämmas fast och när spaken till skyddskåpan **22** släpps ska den gå återgå till utgångsläget av egen kraft.

Ta produkten i bruk

Montera/Byta sågklinga

Sågklingan **23** får bara bytas när batteripacket tagits ut!

1. Ställ in snittdjupet på det minsta läget, 0 mm (med låsskruven **7**).
2. Sväng tillbaka skyddskåpan **19** med spaken **22** och sätt ner produkten.
3. Tryck på spindelarreteringen **8** (tills den låser fast) och lossa spänskraven **21** med insexnyckeln **26**. Ta sedan bort spänskraven **21** och spännflänsen **20** (se även bild A).



Bild A: Byta sågklinga

4. Ta av sågklingan **23**.
5. Montera sågklingan **23** i omvänd ordningsföljd enligt beskrivningen.
6. Tryck på spindelarreteringen **8** (tills den låser fast) och dra åt spänskraven **21** med insexnyckeln **26**.

⚠ VARNING!

- ▶ Pilen på sågklingan **23** måste peka åt samma håll som rotationsriktningspilen (löpriktning, markering på produkten).

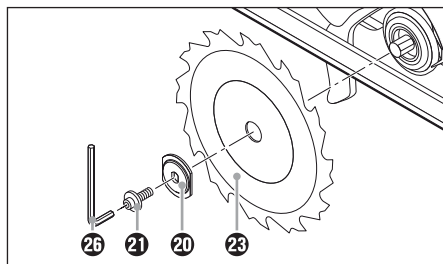
- Försäkra dig om att sågklingan **23** lämpar sig för verktygets varvtal.

Parallellanslag

- ◆ Lossa vingskruven **17** och sätt in parallellanslaget **18** i fästet **10**.
- ◆ Ställ in önskad snittbredd med hjälp av skalan på parallellanslaget **18** och markeringen på basplattan **9** (se även bild B). Den högra markeringen på basplattan används för snittvinkelinställning 0°. Den vänstra markeringen på basplattan används för snittvinkelinställning 45°.



Bild B: Snittbredd 3 cm

- ◆ Dra åt vingskruven **17** igen.

Ansluta spånutsug

- ◆ Sätt adaptern för spånutsugning **25** på spånutkastet **24**. Kopplingen måste passa till damm- och spånutsugens diameter.
- ◆ Anslut en godkänd damm- och spånug.

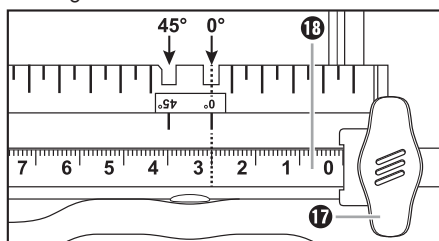
Användning

Sätta på och stänga av

Sätta på:

- ◆ Tryck påkopplingsspärren **1** åt vänster eller höger och håll fast den i det läget.
- ◆ Tryck på PÅ/AV-knappen **2**. När maskinen gått igång kan du släppa påkopplingsspärren **1** igen.

Stänga av:

- ◆ Släpp PÅ/AV-knappen **2**.

Ställa in snittvinkel:

Snittvinkeln kan ställas in med snittvinkelskalan 15.

- Lossa vingskruvorna 15 till snittvinkelinställningen, ställ in önskad vinkel på snittvinkelskalan 15 och dra åt vingskruvorna 15 igen.

Ställa in snittdjup

OBSERVERA

- Välj ett snittdjup som är ca 3 mm djupare än materialets tjocklek. Då blir sågsnittet fint.
- Lossa låsskruven 7, ställ in önskat snittdjup på snittdjupsskalan 3 och dra åt låsskruven 7 igen.

Hantering av handcirkelsågen

- Sätt på produkten enligt beskrivningen "Sätta på och stänga av" och placera basplattans 9 främre kant på materialet.
- Rikta maskinen efter parallellanslaget 18 eller en markerad linje.
- Håll maskinen med båda händerna på handtagen och såga med måttligt tryck.

Sätta på/Stänga av lasern

Sätta på:

- Tryck på laserns PÅ/AV-/RESET-knapp 11 .

Stänga av:

- Tryck på laserns PÅ/AV-/RESET-knapp 11 .

OBSERVERA

- ÖVERBELASTNING OCH ÅTERSTÄLLNING!** Produkten stängs av vid överbelastning.
- Stäng AV lasern. Tryck på laserns PÅ/AV-/RESET-knapp 11 .
- En automatisk återställning görs endast när lasern är avstängd.

Tips och knep

- Du kan undvika att snittkanterna på känsliga ytor som t ex ytbelagda spånplattor eller dörrar spricker sönder genom att klistra maskeringstejp längs snittlinjen. Det har även fördelen att det går lättare att göra markeringar på maskeringstejpen än på en slät yta. Ett ännu bättre sätt att undvika sprickor i snittkanten är att använda en tunn träribba som spänns fast och sågas samtidigt.

Underhåll och rengöring



VARNING! RISK FÖR PERSONSKADOR! Stäng alltid av produkten och ta bort batteripacket vid alla arbeten på den.

Den batteridrivna handcirkelsågen är underhållsfri.

- Produkten ska alltid vara ren, torr och fri från olja och smörj fett.
- Det får inte komma in vätska innanför höljet.
- Använd en mjuk trasa för att torka av höljet utvändigt. Använd inte bensen, lösningsmedel eller rengöringsmedel som angriper plastytorna.
- Om ett litiumjonbatteri ska förvaras under en längre tid måste laddningsnivån kontrolleras regelbundet. Den optimala laddningsnivån ligger mellan 50% och 80%. Optimalt lagringsklimat är svalt och torrt.

OBSERVERA

- Reservdelar som inte finns uppräknade här (t ex kolborstar, brytare och knappar) kan beställas via vår service hotline.

Kassering



Förpackningen består av miljövänligt material som kan lämnas in till den lokala återvinningen.



Kasta aldrig elektriska verktyg och maskiner bland hushållsavfallet!

Enligt EU-direktiv 2012/19/EU måste uttjänta elverktyg tas isär och de olika delarna lämnas in separat till rätt typ av miljövänlig återvinning.



Kasta aldrig batterier i hushållssoporna!

Defekta eller uttjänta uppladdningsbara batterier ska återvinnas enligt direktiv 2006/66/EC. Lämnas in batteriet och/eller produkten till rätt typ av återvinning/destruktion.

Fråga på din kommun eller stadsdelsförvaltning om möjligheterna att kassera uttjänta elektriska apparater på ett miljövänligt sätt.

Garanti

För den här produkten lämnar vi 3 års garanti från och med inköpsdatum. Produkten har tillverkats med omsorg och testats noga innan leveransen. Spara kassakvittot som köpbevis. För garantiärenden ber vi dig kontakta vår kundtjänst per telefon. Bara då kan du skicka in produkten utan kostnad.

Garantin gäller endast för material- eller fabriktionsfel, den täcker inte transportskador, förslitningsdelar eller skador på ömtåliga delar, t ex knappar och batterier. Produkten är endast avsedd för privat bruk och ska inte användas yrkesmässigt. Garantin gäller inte vid missbruk och felaktig behandling, användande av våld och vid ingrepp som inte gjorts av vår auktoriserade servicefilial. Dina lagstadgade rättigheter begränsas inte av denna garanti. Garantiiden förlängs inte för att man utnyttjat garantin. Det gäller även för utbyta och reparerade delar. Eventuella skador och brister som existerar redan vid köpet måste rapporteras så snart produkten packats upp, dock senast två dagar efter inköpsdatum. När garantiiden är slut måste man själv betala för eventuella reparationer.

Service

⚠ VARNING!

- Låt servicestället eller en behörig elektriker reparera produkten. Endast reservdelar i original får användas. Då kan du känna dig säker på att den är lika säker att använda som tidigare.
- Låt alltid tillverkaren eller dennes kundtjänst byta ut kontakten eller elkabeln om det behövs. Då kan du känna dig säker på att den är lika säker att använda som tidigare.

SE Service Sverige

Tel.: 0770 930739

E-Mail: kompernass@lidl.se

IAN 102867

FI Service Suomi

Tel.: 010309 3582

E-Mail: kompernass@lidl.fi

IAN 102867

Tillgänglighet Hotline:

Måndag till fredag kl. 08.00 – 20.00 (CET)

Importör

KOMPERNASS HANDELS GMBH

BURGSTRASSE 21

44867 BOCHUM

GERMANY

www.kompernass.com

Översättning av original versionen av försäkran om överensstämmelse

Företaget Kompernaß GmbH, dokumentansvarig:
Herr Semi Uguzlu, BURGSTR. 21, 44867 BOCHUM,
GERMANY intygar härmed att denna produkt
överensstämmer med följande standarder, norme-
rande dokument och EU-direktiv:

Maskindirektiv
(2006 / 42 / EC)

Lågspänningsdirektiv
(2006 / 95 / EC)

Direktivet för elektromagnetisk kompatibilitet
(2004 / 108 / EC)

RoHS-direktiv
(2011 / 65 / EU)

Tillämpade harmoniserande normer:

EN 60745-1: 2009 + A11: 2010

EN 60745-2-5: 2010

EN 62233: 2008

EN 55014-1 / A2: 2011

EN 55014-2 / A2: 2008

EN 60335-1: 2010

EN 60335-2-29 / A2: 2010

EN 62233: 2008

EN 61000-3-2 / A2: 2009

EN 61000-3-3: 2013

EN 60825-1: 2007

Typbeteckning:

Handcirkelsåg batteri PHKSA 18-Li A1

Tillverkningsår: 07-2014

Serienummer: IAN 102867

Bochum, 31.07.2013



Semi Uguzlu

- Kvalitetsansvarig -

Med reservation för ändringar på grund av den
tekniska utvecklingen.

Beställning av reservbatteri

Om du vill beställa ett reservbatteri till din produkt kan du antingen göra det enkelt på Internet på www.kompernass.com eller ringa in din beställning.

Ett reservbatteri kostar 20 € inkl. moms och fraktkostnad. Vi har inte så många av dessa artiklar på lager, därför kan de snart vara slutsålda.



Tre apparater – tre kompatibla uppladdningsbara batterier. Kan flyttas mellan apparaterna!

Beställning online

Så här beställer du ett reservbatteri från vår tillbehörsshop:

- Öppna webbläsaren och gå in på www.kompernass.com.
- Klicka på flaggan nere till höger för att välja land och språk.
- Klicka sedan på "Tillbehörsshop" och välj sedan rätt reservbatteri under rubriken "Topseller".
- När du lagt reservbatteriet i din varukorg klickar du på knappen "Till kassan" och följer anvisningarna på bildskärmen för att avsluta processen.

OBSERVERA

- ▶ I vissa länder går det inte att beställa reservdelar på Internet. Kontakta i så fall vår Service Hotline.
- Kampanjen begränsas till ett batteri per kund eller produkt och gäller en månad efter kampanjperioden. Därefter kan reservbatterier bara beställas enligt andra villkor.

Telefonbeställning

SE Service Sverige
Tel.: 0770 930739

FI Service Suomi
Tel.: 010309 3582

Tillgänglighet Hotline: Måndag till fredag kl. 08.00 – 20.00 (CET)

För att vi ska kunna behandla din beställning så snabbt som möjligt ber vi dig att ha produktens artikelnummer (t ex IAN 102867) i beredskap vid alla förfrågningar. Artikelnumret står på typskylten eller på titelsidan i den här anvisningen.

Indholdsfortegnelse

Indledning	38
Anvendelsesområde	38
Udstyr	38
Pakkens indhold	38
Tekniske data	38
Generelle sikkerheds-anvisninger for elværktøj	39
1. Sikkerhed på arbejdspladsen	39
2. Elektrisk sikkerhed	39
3. Personsikkerhed	40
4. Anvendelse og håndtering af elværktøj	40
5. Anvendelse og håndtering af batteriværktøj	40
6. Service	41
Specielle sikkerhedsanvisninger for bærbare rundsave	41
Sikkerhedsanvisninger for opladere	42
Sikkerhedsanvisninger for rundsavklinger	43
Originalt tilbehør/originalt ekstraudstyr	43
Før første brug	43
Oplad batteripakken (se fig. C)	43
Indsætning/udtagning af batteripakke i produktet	44
Kontrol af batteriets ladetilstand	44
Kontrollér beskyttelsesafdækning	44
Første brug	44
Montering/udskiftning af savklinge	44
Parallelanslag	44
Tilslutning af spånudsugning	45
Betjening	45
Tænd/sluk	45
Indstilling af skærevinkel	45
Indstilling af skæredybde	45
Håndtering af den bærbare rundsav	45
Tænd/sluk laser	45
Tips og tricks	45
Vedligeholdelse og rengøring	45
Bortskaffelse	46
Garanti	46
Service	47
Importør	47
Oversættelse af den originale overensstemmelseserklæring	47
Bestilling af reservebatteri	48
Online bestilling	48
Telefonisk bestilling	48

DK

Indledning



Tillykke med købet af dit nye produkt. Du har valgt et produkt af høj kvalitet.



Betjeningsvejledningen er en del af dette produkt. Den indeholder vigtige informationer om sikkerhed, anvendelse og bortskaffelse. Du bedes sætte dig ind i alle produktets betjenings- og sikkerhedsanvisninger før brug. Brug kun produktet som beskrevet og kun til de angivne anvendelsesområder. Lad vejledningen følge med produktet, hvis du giver det videre til andre.

Anvendelsesområde

Den bærbare rundsav (herefter kaldet "produktet") er beregnet til savning af langsgående og tværgående savsnit samt geringsnit i massivt træ, spånplader, plast og lette byggematerialer med fast underlag. Enhver anden form for anvendelse eller ændring af maskinen anses for ikke-bestemmelsesmæssig og rummer betydelige farer for uheld. Ikke beregnet til erhvervs-mæssig brug.

Udstyr

Figur A:

- 1 Startspærre
- 2 TÆND-/SLUK-kontakt
- 3 Skæredybdeskala
- 4 Oplåsningsknap til batteripakke
- 5 Knap for batteritilstand/batteridisplay-LED
- 6 Batteripakke
- 7 Fikseringsskrue
- 8 Spindelfiksering
- 9 Grundplade
- 10 Parallellanslagsholder

Figur B:

- 11 TIL-/FRA-/RESET-knap til laser 
- 12 Ekstragreb
- 13 Laseradvarselsskilt
- 14 Laserudgangsåbning
- 15 Skærevinkelskala
- 16 Vingeskrue til forvalg af skærevinkel
- 17 Vingeskrue til parallellanslagsholder
- 18 Parallellanslag

- 19 Beskyttelsesafdækning
- 20 Spændeflange
- 21 Spændeskrue
- 22 Tilbagestrækningsarm til beskyttelsesafdækning
- 23 Savklinge
- 24 Spånudkast
- 25 Adapter til støvudsugning
- 26 Unbraconøgle

Figur C:

- 27 Oplader
- 28 Rød kontrol-LED
- 29 Grøn kontrol-LED

Pakkens indhold

- 1 batteridreven håndrundsav
- 1 batterioplader
- 1 parallellanslag
- 1 adapter til støvudsugning
- 1 unbraconøgle SW 6
- 1 savklinge (formonteret)
- 1 betjeningsvejledning

Tekniske data

Batteridreven håndrundsav: PHKSA 18-Li A1

Mærkespænding: 18 V ---

Omdrejninger ubelastet: n_0 3800 min⁻¹

Savklinge: 1 x Ø 150 mm x Ø 16 mm,
18 tænder

Maks. skæredybde: 90°: 48 mm
45°: 36 mm

Batteri: PAP 18 A1

Type: LITHIUM-ION

Mærkespænding: 18 V ---

Kapacitet: 1,5 Ah

Batterioplader: PLG 18 A1

INDGANG / Input:

Mærkespænding: 230 - 240 V ~, 50 Hz

Effektforbrug: 40 W

UDGANG / Output:

Mærkespænding: 18 V ---

Ladestrøm: 1,8 A

Opladningstid: Ca. 60 min.

Sikring (inden): 2 A 

Beskyttelsesklasse: II/□

Støj- og vibrationsoplysninger:

Måleværdi for støj beregnet iht. EN 60745. Det A-vægtede støjniveau for elværktøjet udgør typisk:

Lydrykniveau: 77 dB(A)

Lydeffektniveau: 88 dB(A)

Usikkerhed K: 3 dB



Benyt høreværn!

Vurderet acceleration, normalt:

Hånd-/armvibration $a_{h,w} = 2,5 \text{ m/s}^2$

Usikkerhed K = 1,5 m/s^2

BEMÆRK

- ▶ Det vibrationsniveau, som er angivet i disse anvisninger, er målt med en målemetode, der er standardiseret efter EN 60745, og som kan anvendes til sammenligning af apparater. Den angivne vibrationsemissionsværdi kan også anvendes til en indledende vurdering af faren ved vibrationsniveauet.

⚠ ADVARSEL!

- ▶ Vibrationsniveauet ændrer sig afhængigt af elværktøjets anvendelse og kan i mange tilfælde ligge over den angivne værdi i disse anvisninger. Vibrationsbelastningen kan undervurderes, hvis elværktøjet jævnligt anvendes på denne måde. Forsøg at holde belastningen der skyldes vibrationerne så lav som muligt. Eksempelvis kan brugen af handsker under anvendelsen af værktøjet og begrænsning af tiden, hvor værktøjet bruges, reducere vibrationsbelastningen. Her skal der tages hensyn til alle driftscyklussens dele (f.eks. perioder, hvor elværktøjet er slukket og perioder, hvor det er tændt, men kører uden belastning).



Generelle sikkerhedsanvisninger for elværktøj

⚠ ADVARSEL!

- ▶ Læs alle sikkerhedsanvisninger og -instruktioner. Hvis de angivne sikkerhedsanvisninger og -instruktioner ikke overholdes, kan det medføre elektrisk stød, brand og/eller alvorlige kvæstelser.

Opbevar sikkerhedsanvisningerne og -instruktionerne til senere brug.

Begrebet "elværktøj", der anvendes i sikkerhedsanvisningerne, henviser både til elværktøj, der anvendes med ledning til lysnettet og batteridrevet elværktøj (uden strømledning).

1. Sikkerhed på arbejdspladsen

- Hold arbejdspladsen ren og godt oplyst. Rod og dårligt oplyste arbejdsområder kan medføre uheld.
- Arbejd aldrig med elværktøj i eksplosionsfarlige omgivelser, hvor der befinder sig brændbare væsker, gasser eller støv. Elværktøj danner gnister, som kan antænde støvet eller dampene.
- Hold børn og andre personer på afstand, når elværktøjet bruges. Hvis du bliver distraheret, kan du miste kontrollen over værktøjet.

2. Elektrisk sikkerhed

- Elværktøjets tilslutningsstik skal passe til stikkontakten. Stikket må ikke ændres på nogen måde. Der må ikke bruges adapterstik sammen med beskyttelsesjordnet elværktøj. Uændrede stik og de rigtige stikkontakter reducerer risikoen for elektrisk stød.
- Undgå kropskontakt med jordforbundne overflader som f.eks. rør, radiatorer, komfurer og køleskabe. Der er øget risiko for elektrisk stød, hvis din krop har jordforbindelse.
- Beskyt elværktøjet mod regn og fugt. Hvis der trænger vand ind i elværktøjet, øges risikoen for elektrisk stød.
- Brug ikke ledningen til noget, den ikke er beregnet til, f.eks. til at bære eller hænge produktet op i eller til at trække stikket ud af stikkontakten. Hold ledningen på afstand af varme, olie, skarpe kanter eller dele af produktet, der er i

bevægelse. Beskadigede eller sammenfiltrede ledninger øger risikoen for elektrisk stød.

- e) Hvis du anvender et elværktøj udendørs, skal der bruges en forlængerledning, som også er godkendt til brug udendørs. Når du anvender en forlængerledning, der er beregnet til uden-dørs brug, reduceres risikoen for elektrisk stød.
- f) Hvis det ikke er muligt at undgå at bruge elværktøjet i fugtige omgivelser, skal der installeres en fejlstrømsafbryder. Installation af en fejlstrømsafbryder reducerer risikoen for elektrisk stød.

3. Personssikkerhed

- a) Vær altid opmærksom, vær bevidst om, hvad du laver, og arbejd fornuftigt med elværktøjet. Brug ikke elværktøjet, hvis du er ukoncentreret eller påvirket af narkotika, alkohol eller medicin. Selv et øjeblik uopmærksomhed ved brug af elværktøjet kan medføre alvorlige kvæstelser.
- b) Brug personligt beskyttelsesudstyr, og bær altid beskyttelsesbriller. Når du bruger personligt beskyttelsesudstyr som f.eks. støvmaske, skridsikre sikkerhedssko, sikkerhedshjelm og høreværn afhængigt af elværktøjets type og anvendelse, reduceres risikoen for kvæstelser.
- c) Undgå utilsigtet igangsætning. Kontrollér, at elværktøjet er slukket, før du forbinder det med elforsyningen og/eller tilslutter batteriet, tager elværktøjet op eller bærer det. Hvis du har en finger på kontakten, eller hvis værktøjet er tændt, mens du bærer det, kan der opstå uheld.
- d) Fjern indstillingsværktøj eller skruenøgler, før du tænder elværktøjet. Et værktøj eller en skruenøgle, der sidder på en roterende del af produktet, kan medføre personskader.
- e) Undgå unormale kropstillinger. Sørg for, at du står sikkert, og hold altid balancen. Derved kan du bedre kontrollere elværktøjet i uventede situationer.
- f) Brug egnet påklædning. Bær ikke løstsiddende tøj eller smykker. Hold hår, tøj og handsker på afstand af dele, der bevæger sig. Løst tøj, smykker eller hår kan gribe fat i dele, der bevæger sig.
- g) Hvis der monteres opsugnings- og opsamlingsanordninger, skal disse tilsluttes og anvendes korrekt. Anvendelse af denne type anordninger nedsætter støvriskoen.

4. Anvendelse og håndtering af elværktøj

- a) Overbelast ikke produktet. Brug et elværktøj, der er egnet til arbejdet. Du arbejder bedre og mere sikkert i det angivne effektområde, hvis du bruger det rigtige elværktøj.
- b) Brug ikke elværktøj med defekt kontakt. Elværktøj, som ikke længere kan tændes og slukkes, er farligt og skal repareres.
- c) Træk stikket ud af stikkontakten og/eller fjern det genopladelige batteri, før du foretager indstillinger på værktøjet, tilbehørsdelene eller lægger værktøjet fra dig. Disse forholdsregler forhindrer, at elværktøjet starter ved en fejl.
- d) Opbevar elværktøj uden for børns rækkevidde, når værktøjet ikke anvendes. Personer, som ikke kender produktet, eller som ikke har læst disse anvisninger, må ikke bruge produktet. Elværktøj er farligt, hvis det anvendes af uerfarne personer.
- e) Vedligehold elværktøjet omhyggeligt. Kontrollér, om bevægelige dele fungerer, som de skal, og ikke sætter sig fast, om dele er defekte eller så beskadigede, at elværktøjets funktion er påvirket. Få beskadigede dele repareret, før du bruger produktet. Mange uheld skyldes dårligt vedligeholdt elværktøj.
- f) Hold skærende værktøjer skarpe og rene. Omhyggeligt vedligeholdt værktøj med skarpe skær sætter sig ikke så ofte fast og er lettere at styre.
- g) Brug elværktøj, tilbehør, uskiftelige dele osv. iht. disse anvisninger. Tag hensyn til arbejdsbetingelserne og det arbejde, der skal udføres. Anvendelse af elværktøj til andet end de tiltænkte anvendelsesområder kan føre til farlige situationer.

5. Anvendelse og håndtering af batteriværktøj

- a) Oplad kun batterierne i opladere, som producenten har anbefalet. Hvis der bruges andre genopladelige batterier til en oplader, end opladeren er beregnet til, er der fare for brand.
- b) Brug kun genopladelige batterier, der er beregnet til elværktøj. Anvendelse af andre genopladelige batterier kan medføre personskader og brandfare.

- c) Når det genopladelige batteri ikke benyttes, skal det holdes borte fra kontorklips, mønter, nøgler, søm, skruer eller andre små metalgenstande, som kan forårsage en kortslutning af kontakterne. En kortslutning mellem det genopladelige batteris kontakter kan medføre forbrændinger og brand.
- d) Ved forkert anvendelse kan der trænge væske ud af det genopladelige batteri. Undgå kontakt med denne væske. Skyl efter med vand, hvis du alligevel kommer i kontakt med væsken. Hvis væsken kommer i øjnene, skal du tage kontakt til lægen. Batterivæske, der løber ud, kan medføre hudirritationer eller forbrændinger.
- e) Fasthold aldrig det arbejdsemne, som skal saves, i hånden eller over benet. Fastgør arbejdsemnet i en stabil holder. Det er vigtigt at fastgøre arbejdsemnet ordentligt for at minimere risikoen for kropskontakt, klemning af savklingen eller tab af kontrol.
- f) Anvend altid et anslag eller et lige kantstyr ved langsgående savning. Det forbedrer skærenøjagtigheden og nedsætter risikoen for, at savklingen sætter sig fast.
- g) Benyt altid savklinger med den rigtige størrelse og med passende montagehul (f.eks. stjerneformet eller rundt). Savklinger, som ikke passer til savens montage dele, kører ujævnt og fører til tab af kontrol.
- h) Anvend aldrig beskadigede eller forkerte underlagsskiver og skruer til savklingen. Savklings underlagsskiver og skruer er specielt konstrueret til saven med henblik på optimal ydelse og driftssikkerhed.



FORSIGTIG! EKSPLOSIONSFARE!

Lad aldrig batterier op, der ikke er beregnet til det.



Beskyt batteriet mod varme, f.eks. fra langvarig solstråling, åben ild, vand og fugt. Fare for eksplosion.



6. Service

- a) Lad kun en kvalificeret reparatør reparere dit elværktøj og kun med originale reservedele. På denne måde garanteres det, at elværktøjets sikkerhed bevares.

Specielle sikkerhedsanvisninger for bærbare rundsawe

Sikkerhedsanvisninger for alle savtyper

Savning

- a)  **FARE! Ræk aldrig hænderne ind i saveområdet og rør aldrig savklingen. Hold i ekstragrebet eller motorhuset med den anden hånd.** Hvis du holder saven med begge hænder, kan de ikke blive skadet af savklingen.
- b) **Ræk aldrig ind under arbejdsemnet.** Beskyttelsesafdækningen kan ikke beskytte dig mod savklingen under arbejdsemnet.
- c) **Tilpas skæredybden efter arbejdsemnets tykkelse.** Der må højst være en fuld tandhøjde synlig under arbejdsemnet.

Yderligere sikkerhedsanvisninger for alle savtyper

Tilbageslag - årsager og tilhørende sikkerhedsanvisninger

- Et tilbageslag er den pludselige reaktion som følge af en fastklemt, blokeret eller forkert indstillet savklinge. Hvis saven ikke er under kontrol, fører det til, at den løfter sig op fra arbejdsemnet i retning af operatøren;
- Hvis savklingen sætter sig fast i savsnittet, fordi det lukker sig, blokerer den, og motorkraften slynger saven tilbage i retning af operatøren;
- Hvis savklingen drejes eller vinkles forkert i savsnittet kan tænderne på savklings bagkant sætte sig fast i arbejdsemnets overflade, hvorved savklingen bevæger sig ud af savsnittet og springer tilbage i retning af operatøren.

Et tilbageslag er følgen af, at saven bruges forkert eller er defekt. Det kan forhindres med de nødvendige forholdsregler, som beskrives efterfølgende.

- a) Hold godt fast i saven med begge hænder, og hold armene i en stilling, så du kan afværge tilbageslagskræfterne. Hold dig altid på siden af savklingen; bring aldrig savklingen på linje med din krop. Ved et tilbageslag kan rundsaven springe tilbage, men ved at træffe egnede forholdsregler kan operatøren kontrollere tilbageslagskræfterne.
- b) Hvis savklingen sidder fast, eller du afbryder arbejdet, skal saven slukkes og holdes i ro i materialet, til savklingen står helt stille. Forsøg aldrig at fjerne saven fra arbejdsemnet eller at trække den baglæns, så længe savklingen roterer - i modsat fald kan det resultere i et tilbageslag. Find og afhjælp årsagen til fastklemningen af savklingen.
- c) Hvis du ønsker at genstarte en sav, som stadig sidder i arbejdsemnet, skal du centrere savklingen i savsnittet og kontrollere, at savklings tænder ikke sidder fast i arbejdsemnet. Hvis savklingen er i klemme, kan den bevæge sig ud ad arbejdsemnet eller forårsage et tilbageslag, når saven genstartes.
- d) Understøt store plader, så risikoen for tilbageslag på grund af en fastklemt savklinge formindskes. Store plader kan alene ved deres egen vægt bøje ned. Plader skal understøttes på begge sider, både i nærheden af savsnittet og langs kanten.
- e) Anvend aldrig en sløv eller beskadiget savklinge. Savklinger med sløve eller forkeret justerede tænder resulterer på grund af et for snævert savsnit en øget friktion, fastklemning af savklingen og tilbageslag.
- f) Før savning skal indstillingerne for skæredybde og skærevinkel fastspændes. Hvis du ændrer indstillingerne under savning, kan savklingen blive fastklemt og der kan opstå et tilbageslag.
- g) Vær særligt forsigtig ved savning i eksisterende vægge eller andre områder, hvor man ikke kan se, hvad man skærer i. Den indtrængende savklinge kan blokere ved savning i skjulte genstande og forårsage et tilbageslag.

Den nedre beskyttelsesafdæknings funktion

- a) Kontrollér før enhver anvendelse, at den nedre beskyttelsesafdækning lukker korrekt. Brug aldrig saven, hvis den nedre beskyttelsesafdækning ikke bevæger sig frit og ikke straks

lukker. Klem eller bind aldrig den nedre beskyttelsesafdækning fast i åben position. Hvis saven ved et uheld falder til jorden, kan den nedre beskyttelsesafdækning blive bøjet. Åbn beskyttelsesafdækningen med tilbagetrækningsarmen og sørg for, at den bevæger sig frit og ikke berører savklingen eller andre dele i alle skærevinkler og -dybder.

- b) Kontrollér at fjederen til den nedre beskyttelsesafdækning fungerer. Vent med at bruge produktet, hvis den nedre beskyttelsesafdækning og fjederen ikke fungerer korrekt. Beskadigede dele, klæbrige aflejringer eller ophobninger af spåner kan gøre den nedre beskyttelsesafdæknings funktion trægere.
- c) Åbn kun den nedre beskyttelsesafdækning manuelt til særlige savsnit såsom "dyk- og vinkelsnit". Åbn den nedre beskyttelsesafdækning med tilbagetrækningsarmen og slip den, så snart savklingen er dykket ned i arbejdsemnet. Ved alle andre savearbejder skal den nedre beskyttelsesafdækning arbejde automatisk.
- d) Læg ikke saven på en arbejdsbænk eller på jorden, uden at den nedre beskyttelsesafdækning dækker savklingen. En ubeskyttet savklinge, der stadig roterer, bevæger saven i modsat retning af snitretningen og saver alt, hvad der kommer i vejen. Vær opmærksom på savens efterløbstid.

Sikkerhedsanvisninger for opladere

- Dette produkt kan bruges af børn fra 8 år og derover og af personer med nedsatte fysiske, motoriske eller mentale evner eller manglende erfaring og/eller viden, hvis de er under opsyn eller undervises i sikker brug af produktet og de farer, der kan være forbundet med det. Børn må ikke lege med produktet. Rengøring og brugertilstandelse må ikke udføres af børn uden opsyn.



Opladeren er udelukkende beregnet til indendørs brug.

⚠ ADVARSEL!

- Start ikke produktet op, hvis kablet, ledningen eller strømstikket er beskadiget. Beskadigede ledninger er livsfarlige på grund af elektrisk stød.

Supplerende anvisninger:

- Brug ikke slibeskiver.
- Brug kun savklinger med diametre svarende til anvisningerne på saven.
- Ved bearbejdning af træ eller materialer, hvor der opstår sundhedsfarligt støv, skal der tilsluttes en passende, afprøvet udsugningsanordning.
- Bær altid støvmaske ved savning i træ.
- Brug kun anbefalede savklinger.
- Benyt altid høreværn.
- Undgå overophedning af savklings tænder.
- Undgå at smelte materialet ved savning i plast.

Sikkerhedsanvisninger for rundsavklinger



Benyt beskyttelsehandsker!



Benyt åndedrætsværn!



Benyt beskyttelsesbriller!



Benyt høreværn!



FORSIGTIG! EKSPLOSIONSFARE!
Lad aldrig batterier op, der ikke er beregnet til det.

Originalt tilbehør/originalt ekstraudstyr

- Brug kun tilbehør og ekstraudstyr, som er angivet i betjeningsvejledningen, eller hvis holder er kompatibel med elværktøjet.

⚠ ADVARSEL! Beskyt dig mod laserstråling:



Produktet indeholder en laser i klasse 2 og leveres med et laseradvarselsskilt 13.

- ▶ Ret aldrig laseren mod personer eller dyr.
- ▶ Se aldrig direkte ind i laseren. Laseren kan give øjenskader.
- ▶ Ret ikke laserstrålen mod stærkt reflekterende materialer. Fare på grund af reflekterende lys.
- ▶ Alle justeringer til forstærkning af laserstrålen er forbudt. Der er fare for personskader!
- ▶ Der gives ingen garanti for skader, der skyldes manipulation af laseranordningen samt manglende overholdelse af sikkerhedsanvisningerne.

⚠ FORSIGTIG!

Hvis der bruges andre metoder eller betjenings- og justeringsenheder end de her nævnte, kan det føre til farlig strålingseksponering.

Før første brug

Oplad batteripakken (se fig. C)

⚠ FORSIGTIG!

- ▶ Træk altid stikket ud, før du tager batteripakken 6 op af eller sætter den i opladeren 27.

BEMÆRK

- ▶ Tre produkter - tre kompatible batterier. Indbyrdes udskiftelige! (se kapitlet Bestilling af reservebatteri)
- Oplad aldrig batteripakken 6, hvis den omgivende temperatur er under 10 °C eller over 40 °C.
- ◆ Sæt batteripakken 6 i opladeren 27 (se fig. C).
- ◆ Sæt stikket i stikkontakten. Den røde kontrol-LED 28 lyser.
- ◆ Den grønne kontrol-LED 29 signalerer, at opladningen er afsluttet, og at batteripakken 6 er klar til brug.

- ◆ Sæt batteripakken **6** i produktet.
- Oplad aldrig en batteripakke **6** igen umiddelbart efter hurtigopladingen. Der er fare for, at batteripakken **6** bliver overopladet, og at batteriets og opladerens **27** levetid reduceres.
- ◆ Sluk for opladeren **27** i mindst 15 minutter mellem to på hinanden følgende opladninger. For at gøre det skal du trække stikket ud.

Indsætning/udtagning af batteripakke i produktet

Indsætning af batteripakke:

- ◆ Tryk batteripakken **6** ind i håndtaget, til den klikker på plads.

Udtagning af batteripakke:

- ◆ Tryk på oplåsningsknappen **4** og tag batteripakken **6** ud.

Kontrol af batteriets ladetilstand

- ◆ For kontrol af batteriets ladetilstand trykkes der på knappen Batteriets ladetilstand **5** (se også hovedfiguren). Ladetilstand samt resterende effekt vises på batteriets display-LED **5** som følger:
- ◆ RØD / ORANGE / GRØN = maksimal opladning / effekt
- RØD / ORANGE = medium opladning / effekt
- RØD = svag opladning - oplad batteri

Kontrollér beskyttelsesafdækning

- ◆ Træk i tilbagetrækningsarmen til beskyttelsesafdækningen **22** indtil anslag.

Beskyttelsesafdækningen **19** skal kunne bevæges uden at sætte sig fast, og når tilbagetrækningsarmen til beskyttelsesafdækningen **22** slippes, skal den selv springe tilbage i udgangspositionen.

Første brug

Montering/udskiftning af savklinge

Savklingen **23** må kun udskiftes med udtaget batteripakke!

1. Sæt skæredybden (med fikseringsskruen **7**) til mindste position, 0 mm.
2. Sving beskyttelsesafdækningen **19** tilbage ved hjælp af tilbagetrækningsarmen **22** og sæt produktet ned.

3. Aktivér spindelfikseringen **8** (til den klikker på plads) og løsn spændskruen **21** med unbrakonøglen **25**. Herefter tages spændskruen **21** og spændflangen **20** af (se også fig. A).

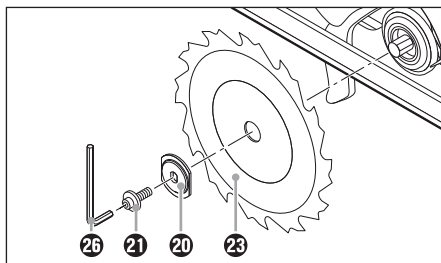

Fig. A: Udskiftning af savklinge

4. Savklingen **23** tages af.
5. En ny savklinge **23** monteres i omvendt rækkefølge.
6. Aktivér spindelfikseringen **8** (til den klikker på plads) og tilspænd spændskruen **21** med unbrakonøglen **25**.

⚠ ADVARSEL!

- ▶ Pilen på savklingen **23** skal stemme overens med pilen for rotationsretning (kørselsretning, markeret på produktet).
- Kontrollér at savklingen **23** er egnet til produktets omdrejningshastighed.

Parallelanslag

- ◆ Løs vingeskruen **17** og indsæt parallelanslaget **18** i parallelanslagsholderen **10**.
- ◆ Indstil den ønskede skærebredde ved hjælp af skalaen på parallelanslaget **18** og udsparingerne i grundpladen **9** (se også fig. B). Udsparingen til højre i grundpladen er til indstilling af skærevinklen til 0°. Udsparingen til venstre i grundpladen er til indstilling af skærevinklen til 45°.

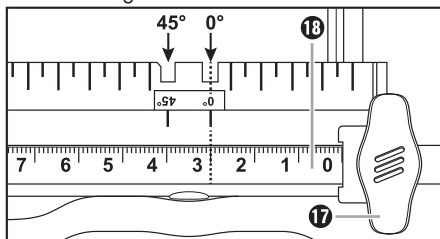

Fig. B: Skærebredde 3 cm

- ◆ Fastspænd vingeskruen **17** igen.

Tilslutning af spånudsugning

Sæt adapteren til støvudsugningen **25** på spånudkastet **24**.

Eventuelt afhængigt af diameteren på støv- og spånudsugning.

- ◆ Tilslut en godkendt støv- og spånudsugning.

Betjening

Tænd/sluk

Sådan tænder du:

- ◆ Tryk startspærren **1** mod venstre eller højre og hold den nedtrykket.
- ◆ Tryk på TÆND-/SLUK-kontakten **2**. Når maskinen er begyndt at køre, kan startspærren **1** slippes igen.

Sådan slukker du:

- ◆ Slip TÆND-/SLUK-kontakten **2**.

Indstilling af skærevinkel

Med skærevinkelskalaen **15** kan du fastlægge skærevinklen.

- Løsn vingeskruen **16** til valg af skærevinkel, indstil den ønskede vinkel på skærevinkelskalaen **15** og tilspænd vingeskruen **16** igen.

Indstilling af skæredybde

BEMÆRK

- Vælg en skæredybde, som er ca. 3 mm større end materialetykkelsen. Derved opnår du et renere savsnit.
- ◆ Løsn fikseringsskruen **7**, indstil den ønskede skæredybde på skæredybdeskalaen **3** og tilspænd fikseringsskruen **7** igen.

Håndtering af den bærbare rundsav

1. Tænd for saven – som beskrevet under "Tænd/sluk" – og anbring den forreste del af grundpladen **9** på materialet.
2. Justér saven ved hjælp af parallelanslaget **18** eller en markeret linje.
3. Hold saven med begge hænder på håndtagene og sav med et moderat tryk.

Tænd/sluk laser

Sådan tænder du:

- ◆ Tryk på TIL-/FRA-/RESET-knappen til laseren **11** .

Sådan slukker du:

- ◆ Tryk på TIL-/FRA-/RESET-knappen til laseren **11** .

BEMÆRK

- **OVERBELASTNING OG NULSTILLING!**
Ved overbelastning slår produktet fra.
- ◆ SLUK for laseren. Tryk på TIL-/FRA-/RESET-knappen til laseren **11** .
- Kun når laseren er slået fra, kan der udføres en automatisk nulstilling.

Tips og tricks

- Undgå at snitkanterne flosser på følsomme overflader, som f.eks. spånplader med belægning eller døre, ved at påsætte afdækningstape over skærelinjen. Det har endvidere den fordel, at afdækningstapen også er nemmere at tegne på end en glat overflade. En endnu mere effektiv måde at undgå flossende snitkanter på er at opspænde et tyndt stykke træ, som så også saves med.

Vedligeholdelse og rengøring



ADVARSEL! FARE FOR PERSONSKADER! Sluk produktet før ethvert vedligeholdelsesarbejde, og tag batteriet ud.

Den batteridrevne bærbare rundsav er vedligeholdelsesfri.

- Produktet skal altid være rent, tørt og uden olie eller smørefedt.
- Der må ikke komme væske ind i maskinen.
- Anvend en tør klud til rengøring af huset. Brug aldrig benzin, opløsningsmidler eller rensmidler, som angriber plast.
- Hvis lithium-ion-batteriet skal oplagres i længere tid, skal dets ladetilstand jævnligt kontrolleres. Den optimale ladetilstand ligger mellem 50 % og 80 %. Det optimale oplagringsklima er køligt og tørt.

BEMÆRK

- Reservedele, som ikke er angivet (som f.eks. kulbørster, kontakter), kan bestilles hos vores service-hotline.

Bortskaffelse



Emballagen består af miljøvenlige materialer, som kan bortskaffes på de lokale genbrugspladser.



Bortskaf ikke elværktøj sammen med husholdningsaffald!

I henhold til det europæiske direktiv 2012/19/EU skal kasseret elværktøj indsamles særskilt og afleveres til miljøvenligt genbrug.



Smid ikke batterier/genopladelige batterier ud sammen med husholdningsaffald!

Defekte eller kasserede batterier/genopladelige batterier skal genanvendes i henhold til direktiv 2006/66/EC. Aflever batterier/genopladelige batterier og/eller værktøjet på de lokale genbrugspladser.

Du kan få oplysninger om bortskaffelsesmuligheder for brugt elværktøj hos kommunens tekniske forvaltning.

Garanti

På dette produkt får du 3 års garanti fra købsdatoen. Produktet er produceret omhyggeligt og inden levering afprøvet samvittighedsfuldt. Opbevar kassebonen som bevis for købet. Kontakt venligst serviceafdelingen telefonisk, hvis du ønsker at gøre brug af garantien. Derved garanteres det, at forsendelsen af varen er gratis.

Garantien gælder kun for materiale- og fabriktionsfejl og ikke for transportskader, sliddele eller beskadigelser på skræbelige dele som f.eks. kontakter eller batterier. Produktet er kun beregnet til privat og ikke til erhvervmæssig brug. Ved misbrug og u hensigtsmæssig brug, anvendelse af vold og ved indgreb, som ikke er foretaget af vores autoriserede serviceafdeling, bortfalder garantien. Dine juridiske rettigheder forringes ikke af denne garanti. Garantiperioden forlænges ikke, hvis der gøres brug af garantien. Det gælder også for udskiftede og reparerede dele. Skader og mangler, som eventuelt forefindes allerede ved køb, skal straks anmeldes efter udpakning og senest to dage efter købsdatoen. Når garantiperioden er udløbet, er reparation af skader betalingspligtig.

DK

Service

⚠ ADVARSEL!

- ▶ Produktet må kun repareres af vores serviceafdeling eller en aut. elinstallatør, og kun ved brug af originale reservedele. På denne måde sikres det, at produktets sikkerhed bevares.
- ▶ Lad altid maskinens producent eller dennes kundeservice udskifte stikket eller ledningen. På denne måde sikres det, at produktets sikkerhed bevares.

DK Service Danmark
 Tel.: 32 710005
 E-Mail: kompernass@lidl.dk
 IAN 102867

Åbningstid for hotline:

Mandag til fredag fra kl. 8:00 - 20:00 (MET)

Importør

KOMPERNASS HANDELS GMBH
 BURGSTRASSE 21
 44867 BOCHUM
 GERMANY
 www.kompernass.com

Oversættelse af den originale overensstemmelseserklæring

Vi, KOMPERNASS HANDELS GMBH, dokumentansvarlige: Semi Uguzlu, BURGSTR. 21, 44867 BOCHUM, GERMANY, erklærer hermed, at dette produkt stemmer overens med de følgende standarder, normative dokumenter og EU-direktiver:

**Maskindirektivet
 (2006/42/EC)**

**EU-lavspændingsdirektivet
 (2006/95/EC)**

**Elektromagnetisk kompatibilitet
 (2004/10847/EC)**

**RoHS-direktivet
 (2011/65/EU)**

Anvendte harmoniserede standarder:

EN 60745-1: 2009 + A11: 2010
 EN 60745-2-5: 2010
 EN 62233: 2008
 EN 55014-1/ A2: 2011
 EN 55014-2/ A2: 2008
 EN 60335-1: 2010
 EN 60335-2-29/ A2: 2010
 EN 62233: 2008
 EN 61000-3-2/ A2: 2009
 EN 61000-3-3: 2013
 EN 60825-1: 2007

Typebetegnelse for maskinen:

Batteridreven hånddrundsav PHKSA 18-Li A1

Produktionsår: 07-2014

Serienummer: IAN 102867

Bochum, 20-06-2014



Semi Uguzlu
 - Kvalitetschef -

Vi forbeholder os ret til tekniske ændringer med henblik på videreudvikling.

Bestilling af reservebatteri

Hvis du ønsker at bestille et reservebatteri til dit produkt, kan det nemmest ske via internettet på www.kompernass.com eller telefonisk.

Prisen for et reservebatteri er 20 € inkl. moms og forsendelse. På grund af begrænset lagerbeholdning kan denne vare hurtigt blive udsolgt.



Tre apparater - tre kompatible batterier. Kan skiftes mellem de forskellige apparater!

Online bestilling

Sådan bestiller du et reservebatteri via vores tilbehørsshop:

- I din internetbrowser vælger du siden www.kompernass.com.
- Klik fornedet til højre på det relevante flag for at vælge ønsket land og sprog.
- Klik derefter på fanen "Tilbehørsshop" og vælg derefter et passende reservebatteri til dit produkt under overskriften "Topseller".
- Når du har lagt reservebatteriet i varekurven klikker du på knappen "Til Kassen" og følger anvisningerne på skærmen for at afslutte bestillingen.

BEMÆRK

- ▶ I nogle lande kan bestilling af reservedele ikke ske via internettet. I sådanne tilfælde bedes du kontakte vores service-hotline.
- Tilbuddet er begrænset til et batteri per kunde/produkt og har en løbetid på en måned efter kampagneperioden. Derefter kan et reservebatteri stadig bestilles som reservedel, men under andre betingelser.

Telefonisk bestilling

DK Service Danmark
Tel.: 32 710005

For at sikre en hurtig behandling af din bestilling, bedes du ved alle henvendelser have artikelnummeret til dit produkt klar (f.eks. IAN 102867). Artikelnummeret kan du finde på typeskiltet eller på forsiden af denne vejledning.

Table des matières

Introduction	50
Utilisation conforme à l'usage prévu	50
Équipement	50
Matériel livré	50
Caractéristiques techniques	50
Avertissements de sécurité généraux pour l'outil	51
1. Sécurité de la zone de travail	51
2. Sécurité électrique	51
3. Sécurité des personnes	52
4. Utilisation et entretien de l'outil	52
5. Utilisation et manipulation d'un outil à accu	53
6. Maintenance et entretien	53
Consignes de sécurité spécifiques de l'appareil pour scies circulaires portables	53
Consignes de sécurité relatives aux chargeurs	55
Consignes de sécurité relatives aux lames de scie circulaire	55
Accessoires / équipements supplémentaires d'origine	55
Avant la mise en service	56
Charger le bloc accu (voir fig. C)	56
Mise en place/retrait du bloc accu	56
Contrôler le niveau de l'accu	56
Contrôler le protecteur	56
Mise en service	57
Montage / remplacement de la lame	57
Butée parallèle	57
Raccordement de l'aspiration des copeaux	57
Utilisation	57
Allumer et à éteindre	57
Réglage de l'angle de coupe	57
Régler la profondeur de coupe	58
Maniement de la scie circulaire portative	58
Allumer et éteindre le laser	58
Conseils et astuces	58
Maintenance et nettoyage	58
Mise au rebut	59
Garantie	59
Maintenance	60
Importateur	60
Traduction de la déclaration de conformité originale	60
Commande d'accu de rechange	61
Commande en ligne	61
Commande téléphonique	61

FR
BE

Introduction



Toutes nos félicitations pour l'achat de votre nouvel appareil. Ainsi, vous venez d'opter pour un produit de grande qualité.

Le mode d'emploi fait partie de ce produit.



Il contient des remarques importantes concernant la sécurité, l'usage et la mise au rebut. Avant l'usage du produit, veuillez vous familiariser avec toutes les consignes d'utilisation et de sécurité. N'utilisez le produit que conformément aux consignes et pour les domaines d'utilisation prévus. Si vous cédez le produit à un tiers, remettez-lui également tous les documents.

Utilisation conforme à l'usage prévu

La scie circulaire portable (ci-après désignée «appareil») est appropriée pour le sciage de coupes longitudinales et transversales, de coupes biaisées avec appui fixe dans le bois massif, de panneaux de particules, de plastique et de matériaux de construction légers. Toute utilisation autre ou modification de la machine est considérée comme étant non conforme et s'accompagne de risques d'accident non négligeables. Ne convient pas pour un usage commercial.

Équipement

Figure A :

- 1 Verrouillage de sécurité
- 2 Interrupteur MARCHE/ARRÊT
- 3 Graduation de profondeur de coupe
- 4 Touche de déverrouillage pour bloc accu
- 5 Touche de niveau de l'accu/LED témoin accu
- 6 Bloc accu
- 7 Vis de réglage
- 8 Blocage de la broche
- 9 Panneau de base
- 10 Réception de la butée parallèle

Figure B :

- 11 Interrupteur MARCHE / ARRÊT / RESET laser 
- 12 Poignée supplémentaire
- 13 Panneau avertisseur de laser
- 14 Orifice de sortie du laser
- 15 Graduation d'angle de coupe
- 16 Vis à ailettes pour présélection d'angle de coupe
- 17 Vis à ailettes pour réception de la butée parallèle
- 18 Butée parallèle

- 19 Protecteur
- 20 Bride de serrage
- 21 Vis de serrage
- 22 Poignée rétractive du protecteur
- 23 Lame
- 24 Éjection des copeaux
- 25 Adaptateur pour l'aspiration de la poussière
- 26 Clé à six pans creux

Figure C :

- 27 Chargeur
- 28 LED de contrôle rouge
- 29 LED de contrôle verte

Matériel livré

- 1 scie circulaire sans fil
- 1 chargeur rapide pour accu
- 1 butée parallèle
- 1 adaptateur pour l'aspiration de la poussière
- 1 clé à six pans creux SW 6
- 1 lame (pré-montée)
- 1 mode d'emploi

Caractéristiques techniques

Scie circulaire sans fil : PHKSA 18-Li A1

Tension nominale :	18 V \equiv
Régime à vide :	n_0 3800 min ⁻¹
Lame :	1 x Ø 150 mm x Ø 16 mm, 18 dents
Profondeur de coupe max. :	90° : 48 mm 45° : 36 mm

Accu : PAP 18 A1

Type :	LITHIUM-ION
Tension nominale :	18 V \equiv
Capacité :	1,5 Ah

Chargeur rapide pour accu : PLG 18 A1

ENTRÉE / Input :

Tension nominale :	230 - 240 V ~, 50 Hz
Puissance absorbée :	40 W

SORTIE / Output :

Tension nominale :	18 V \equiv
Courant de charge :	1,8 A
Temps de charge :	env. 60 min
Fusible (interne) :	2 A 
Classe de protection :	II/□

Informations relatives aux bruits et aux vibrations :

Valeur de mesure du bruit déterminée conformément à la norme EN 60745. Le niveau de bruit A pondéré typique de l'outil électrique est de :

Niveau de pression acoustique : 77 dB(A)

Niveau de puissance acoustique : 88 dB(A)

Incertitude K : 3 dB



Porter une protection auditive !

Accélération évaluée, typiquement :

Vibration main/ bras $a_{h,w} = 2,5 \text{ m/s}^2$

Incertitude K = $1,5 \text{ m/s}^2$

REMARQUE

- Le niveau de vibrations indiqué dans ces instructions a été mesuré conformément aux méthodes de mesure décrites dans la norme EN 60745 et peut être utilisé pour la comparaison d'appareils. La valeur de vibrations déclarée peut également être utilisée pour une évaluation préliminaire de l'exposition.

⚠ AVERTISSEMENT !

- Le niveau des vibrations varie en fonction de l'usage de l'outil électrique et peut, dans certains cas, excéder la valeur indiquée dans ces instructions. La charge due aux vibrations pourrait être sous-estimée si l'outil électrique est utilisé régulièrement de cette manière. Essayez de garder la sollicitation par vibrations aussi faible que possible. Des mesures d'exemple de réduction de la sollicitation des vibrations sont le port de gants lors de l'utilisation de l'outil et la limitation du temps de travail. Pour cela, toutes les parts du cycle de travail doivent être prises en compte (par exemple les durées pendant lesquelles l'outil électrique est éteint et celles pendant lesquels il est allumé mais fonctionne sans charge).



Avertissements de sécurité généraux pour l'outil

⚠ AVERTISSEMENT !

- Lire tous les avertissements de sécurité et toutes les instructions. Ne pas suivre les avertissements et instructions peut donner lieu à un choc électrique, un incendie et/ou une blessure sérieuse.

Conservé tous les avertissements et toutes les instructions pour pouvoir s'y reporter ultérieurement.

Le terme «outil» dans les avertissements fait référence à votre outil électrique alimenté par le secteur (avec cordon d'alimentation) ou votre outil fonctionnant sur batterie (sans cordon d'alimentation).

FR
BE

1. Sécurité de la zone de travail

- Conservé la zone de travail propre et bien éclairée. Les zones en désordre ou sombres sont propices aux accidents.
- Ne pas faire fonctionner les outils électriques en atmosphère explosive, par exemple en présence de liquides inflammables, de gaz ou de poussières. Les outils électriques produisent des étincelles qui peuvent enflammer les poussières ou les fumées.
- Maintenir les enfants et les personnes présentes à l'écart pendant l'utilisation de l'outil. Les distractions peuvent vous faire perdre le contrôle de l'outil.

2. Sécurité électrique

- Il faut que les fiches de l'outil électrique soient adaptées au socle. Ne jamais modifier la fiche de quelque façon que ce soit. Ne pas utiliser d'adaptateurs avec des outils à branchement de terre. Des fiches non modifiées et des socles adaptés réduiront le risque de choc électrique.
- Éviter tout contact du corps avec des surfaces reliées à la terre telles que les tuyaux, les radiateurs, les cuisinières et les réfrigérateurs. Il existe un risque accru de choc électrique si votre corps est relié à la terre.

- c) **Ne pas exposer les outils à la pluie ou à des conditions humides.** La pénétration d'eau à l'intérieur d'un outil augmentera le risque de choc électrique.
- d) **Ne pas maltraiter le cordon. Ne jamais utiliser le cordon pour porter, tirer ou débrancher l'outil. Maintenir le cordon à l'écart de la chaleur, du lubrifiant, des arêtes ou des parties en mouvement.** Des cordons endommagés ou emmêlés augmentent le risque de choc électrique.
- e) **Lorsqu'on utilise un outil à l'extérieur, utiliser un prolongateur adapté à l'utilisation extérieure.** L'utilisation d'un cordon adapté à l'utilisation extérieure réduit le risque de choc électrique.
- f) **Si l'usage d'un outil dans un emplacement humide est inévitable, utiliser une alimentation protégée par un dispositif à courant différentiel résiduel (RCD).** L'usage d'un RCD réduit le risque de choc électrique.
- d) **Retirer toute clé de réglage avant de mettre l'outil en marche.** Une clé laissée fixée sur une partie tournante de l'outil peut donner lieu à des blessures de personnes.
- e) **Ne pas se précipiter. Garder une position et un équilibre adaptés à tout moment.** Cela permet un meilleur contrôle de l'outil dans des situations inattendues.
- f) **S'habiller de manière adaptée. Ne pas porter de vêtements amples ou de bijoux. Garder les cheveux, les vêtements et les gants à distance des parties en mouvement.** Des vêtements amples, des bijoux ou les cheveux longs peuvent être pris dans des parties en mouvement.
- g) **Si des dispositifs sont fournis pour le raccordement d'équipements pour l'extraction et la récupération des poussières, s'assurer qu'ils sont connectés et correctement utilisés.** Utiliser des collecteurs de poussière peut réduire les risques dus aux poussières.

3. Sécurité des personnes

- a) **Rester vigilant, regarder ce que vous êtes en train de faire et faire preuve de bon sens dans votre utilisation de l'outil. Ne pas utiliser un outil lorsque vous êtes fatigué ou sous l'emprise de drogues, d'alcool ou de médicaments.** Un moment d'inattention en cours d'utilisation d'un outil peut entraîner des blessures graves des personnes.
- b) **Utiliser un équipement de sécurité. Toujours porter une protection pour les yeux.** Les équipements de sécurité tels que les masques contre les poussières, les chaussures de sécurité antidérapantes, les casques ou les protections acoustiques utilisés pour les conditions appropriées réduiront les blessures de personnes.
- c) **Éviter tout démarrage intempestif. S'assurer que l'interrupteur est en position arrêt avant de brancher l'outil au secteur et/ou au bloc de batteries, de le ramasser ou de le porter.** Porter les outils en ayant le doigt sur l'interrupteur ou brancher des outils dont l'interrupteur est en position marche est source d'accidents.

4. Utilisation et entretien de l'outil

- a) **Ne pas forcer l'outil. Utiliser l'outil adapté à votre application.** L'outil adapté réalisera mieux le travail et de manière plus sûre au régime pour lequel il a été construit.
- b) **Ne pas utiliser l'outil si l'interrupteur ne permet pas de passer de l'état de marche à arrêt et vice versa.** Tout outil qui ne peut pas être commandé par l'interrupteur est dangereux et il faut le réparer.
- c) **Débrancher la fiche de la source d'alimentation en courant et/ou le bloc de batteries de l'outil avant tout réglage, changement d'accessoires ou avant de ranger l'outil.** De telles mesures de sécurité préventives réduisent le risque de démarrage accidentel de l'outil.
- d) **Conserver les outils à l'arrêt hors de la portée des enfants et ne pas permettre à des personnes ne connaissant pas l'outil ou les présentes instructions de le faire fonctionner.** Les outils sont dangereux entre les mains d'utilisateurs novices.

- e) Observer la maintenance de l'outil. Vérifier qu'il n'y a pas de mauvais alignement ou de blocage des parties mobiles, des pièces cassées ou toute autre condition pouvant affecter le fonctionnement de l'outil. En cas de dommages, faire réparer l'outil avant de l'utiliser. De nombreux accidents sont dus à des outils mal entretenus.
- f) Garder affûtés et propres les outils permettant de couper. Des outils destinés à couper correctement entretenus avec des pièces coupantes tranchantes sont moins susceptibles de bloquer et sont plus faciles à contrôler.
- g) Utiliser l'outil, les accessoires et les lames etc., conformément à ces instructions, en tenant compte des conditions de travail et du travail à réaliser. L'utilisation de l'outil pour des opérations différentes de celles prévues pourrait donner lieu à des situations dangereuses.

5. Utilisation et manipulation d'un outil à accu

- a) Uniquement recharger les accus dans les chargeurs recommandés par le fabricant. Un chargeur compatible pour certains types d'accus peut provoquer un incendie s'il est utilisé avec d'autres accus.
- b) N'utiliser que les accus prévus à cette fin dans les outils électriques. L'utilisation de tout autre bloc d'accu peut créer un risque de blessure et d'incendie.
- c) Tenir les accus inutilisés éloignés des agrafes, pièces de monnaie, clés, clous, vis et autres objets en métal susceptibles de court-circuiter les contacts. Un court-circuit entre les contacts des accus peut provoquer des brûlures ou un incendie.
- d) Il peut se produire des fuites au niveau de l'accu en cas d'usage incorrect. Évitez tout contact avec ce liquide. Laver à l'eau en cas de contact accidentel. En cas de contact du liquide avec les yeux, il faut en plus consulter un médecin. Le liquide qui s'écoule des accus peut causer des irritations de la peau ou des brûlures.



PRUDENCE ! RISQUE D'EXPLOSION !
Ne rechargez jamais des piles non rechargeables.



Protéger l'accu de toute source de chaleur, comme p. ex. l'exposition directe au soleil, au feu, à l'eau et à l'humidité. Il y a risque d'explosion.



6. Maintenance et entretien

- a) Faire entretenir l'outil par un réparateur qualifié utilisant uniquement des pièces de rechange identiques. Cela assurera que la sécurité de l'outil est maintenue.

Consignes de sécurité spécifiques de l'appareil pour scies circulaires portables

Instructions de sécurité spécifiques pour toutes les scies

Procédures de coupe

- a)  **DANGER ! N'approchez pas les mains de la zone de coupe et de la lame. Gardez la deuxième main sur la poignée auxiliaire ou sur le boîtier du moteur. Si les deux mains tiennent la scie, elles ne peuvent pas être coupées par la lame.**
- b) N'exposez aucune partie de votre corps sous la pièce à travailler. Le protecteur ne peut pas vous protéger de la lame sous la pièce à travailler.
- c) Ajustez la profondeur de coupe à l'épaisseur de la pièce à travailler. Il convient que moins de la totalité d'une dent parmi toutes les dents de la lame soit visible sous la pièce à travailler.
- d) Ne tenez jamais la pièce à débiter dans vos mains ou sur vos jambes. Assurez-vous que la pièce à travailler se trouve sur une plateforme stable. Il est important que la pièce à travailler soit soutenue convenablement, afin de minimiser l'exposition du corps, le grippage de la lame, ou la perte de contrôle.
- e) Maintenez l'outil uniquement par les surfaces de prise isolantes, si l'outil coupant, en marche,

peut être en contact avec des conducteurs cachés. Le contact avec un fil «sous tension» mettra également «sous tension» les parties métalliques exposées de l'outil et pourra provoquer un choc électrique sur l'opérateur.

- f) **Lors d'une coupe, utilisez toujours un guide parallèle ou un guide à bords droits.** Cela améliore la précision de la coupe et réduit les risques de grippage de la lame.
- g) **Utilisez toujours des lames dont la taille et la forme (diamètre et rond) des alésages centraux sont convenables.** Les lames qui ne correspondent pas aux éléments de montage de la scie ne fonctionneront pas bien, provoquant une perte de contrôle.
- h) **N'utilisez jamais de rondelles ou de boulons de lames endommagés ou inadaptés.** Les rondelles et les boulons de lames ont été spécialement conçus pour votre scie, afin de garantir une performance optimale et une sécurité de fonctionnement.

Instructions de sécurité supplémentaires pour toutes les scies.

Causes du recul et mises en garde correspondantes

- Le recul est une réaction soudaine observée sur une lame de scie pincée, bloquée ou mal alignée, faisant sortir la scie de la pièce à travailler de manière incontrôlée dans la direction de l'opérateur;
- Lorsque la lame est pincée ou bloquée fermement par le fond du trait de scie, la lame se bloque et le moteur fait retourner brutalement le bloc à l'opérateur;
- Si la lame se tord ou est mal alignée lors de la coupe, les dents sur le bord arrière de la lame peuvent creuser la face supérieure du bois, ce qui fait que la lame sort du trait de scie et est projetée sur l'opérateur.

Le recul est le résultat d'un mauvais usage de la scie et/ou de procédures ou de conditions de fonctionnement incorrectes et peut être évité en prenant les précautions adéquates spécifiées ci-dessous.

- a) **Maintenez fermement la scie avec les deux mains et positionnez vos bras afin de résister aux forces de recul. Positionnez votre corps d'un des côtés de la lame, mais pas dans**

l'alignement de la lame. Le recul peut faire revenir la scie en arrière, mais les forces de recul peuvent être maîtrisées par l'opérateur, si les précautions adéquates sont prises.

- b) **Lorsque la lame est grippée ou lorsqu'une coupe est interrompue pour quelque raison que ce soit, relâchez le bouton de commande et maintenez la scie immobile dans le matériau, jusqu'à ce que la lame arrête complètement de fonctionner. N'essayez jamais de retirer la scie de la pièce à travailler ou tirez la scie en arrière pendant que la lame est en mouvement ou que le recul peut se produire.** Recherchez et prenez des mesures correctives afin d'empêcher que la lame ne se grippe.
- c) **Lorsque vous remettez en marche une scie dans la pièce à travailler, centrez la lame de scie dans le trait de scie et vérifiez que les dents de la scie ne soient pas rentrées dans le matériau.** Si la lame de scie est grippée, elle peut venir chevaucher la pièce à travailler ou en sortir lorsque la scie est remise en fonctionnement.
- d) **Placez des panneaux de grande taille sur un support afin de minimiser les risques de pincement de la lame et de recul.** Les grands panneaux ont tendance à fléchir sous leur propre poids. Les supports doivent être placés sous le panneau des deux côtés, près de la ligne de coupe et près du bord du panneau.
- e) **N'utilisez pas de lames émoussées ou endommagées.** Des lames non aiguisées ou mal fixées entraînent un trait de scie rétréci, provoquant trop de frottements, un grippage de la lame et un recul.
- f) **La profondeur de la lame et les leviers de verrouillage et de réglage du biseau doivent être solides et stables avant de réaliser la coupe.** Si l'ajustement de la lame dérive pendant la coupe, cela peut provoquer un grippage et un recul.
- g) **Soyez d'autant plus prudent lorsque vous découpez des parois existantes ou d'autres zones sans visibilité.** La lame saillante peut couper des objets qui peuvent entraîner un recul.

Fonctionnement du protecteur inférieur

- a) Vérifiez que le protecteur inférieur soit bien fermé avant chaque utilisation. Ne mettez pas la scie en marche si le protecteur inférieur ne se déplace pas librement et ne se ferme pas instantanément. Ne serrez jamais ou n'attachez jamais le protecteur inférieur en position ouverte. Si la scie tombe accidentellement, le protecteur inférieur peut se tordre. Soulevez le protecteur inférieur avec la poignée réactive et assurez-vous qu'il bouge librement et n'est pas en contact avec la lame ou toute autre partie, à tous les angles et profondeurs de coupe.
- b) Vérifiez le fonctionnement du ressort du protecteur inférieur. Si le protecteur et le ressort ne fonctionnent pas correctement, ils doivent être révisés avant utilisation. Le protecteur inférieur peut fonctionner lentement en raison d'éléments endommagés, de dépôts collants ou de l'accumulation de débris.
- c) Le protecteur inférieur peut revenir se loger manuellement uniquement pour les coupes particulières telles que les «coupes plongeantes» et les «coupes complexes». Soulevez le protecteur inférieur par la poignée rétractive et dès que la lame entre dans le matériau, le protecteur inférieur doit être relâché. Pour toutes les autres découpes, il convient que le protecteur inférieur fonctionne automatiquement.
- d) Vérifiez toujours que le protecteur inférieur recouvre la lame avant de poser la scie sur un établi ou sur le sol. Une lame non protégée et continuant à fonctionner par inertie entraînera la scie en arrière, et coupera alors tout ce qui se trouve sur sa trajectoire. Soyez conscient du temps nécessaire à la lame pour s'arrêter après que l'interrupteur est relâché.

Consignes de sécurité relatives aux chargeurs

- Cet appareil peut être utilisé par des enfants à partir de 8 ans et par des personnes ayant des capacités physiques, sensorielles ou mentales réduites ou disposant de peu d'expérience et/ou de connaissances, à condition qu'ils soient surveillés ou qu'ils aient été initiés à l'utilisation sécurisée de l'appareil et qu'ils aient compris les dangers en résultant. Les enfants ne doivent pas jouer avec l'appareil. Le nettoyage et la maintenance utilisateur ne doivent pas être réalisés par des enfants s'ils ne sont pas surveillés.



Le chargeur convient uniquement à une exploitation en intérieur.

⚠ AVERTISSEMENT !

- N'utilisez pas l'appareil lorsque le câble, le cordon d'alimentation ou la fiche secteur sont endommagés. Des cordons d'alimentation endommagés signifient un danger de mort par électrocution.

Instructions supplémentaires :

- Ne pas utiliser de meules.
- Utiliser seulement des lames dont les diamètres correspondent aux inscriptions figurant sur la scie.
- En cas d'usinage du bois ou de matériaux occasionnant des poussières nocives, il convient de raccorder un dispositif d'aspiration adéquat et homologué à l'appareil.
- Porter un masque antipoussières en sciant du bois.
- Utiliser uniquement les lames de scie recommandées.
- Toujours porter une protection auditive.
- Éviter toute surchauffe des crêtes des dents de scie.
- Éviter de faire fondre le plastique en sciant celui-ci.

Consignes de sécurité relatives aux lames de scie circulaire



Porter des gants de protection!



Porter une protection respiratoire!



Porter des lunettes de protection!



Porter des protège-oreilles!



PRUDENCE ! RISQUE D'EXPLOSION !

Ne rechargez jamais des piles non rechargeables.

Accessoires / équipements supplémentaires d'origine

- Utiliser uniquement des accessoires et des équipements supplémentaires qui sont spécifiés dans le mode d'emploi ou dont la puissance est compatible avec l'appareil.

⚠ AVERTISSEMENT !

Protégez-vous du rayonnement laser :



L'appareil contient un laser de classe 2 et sera livré avec un panneau avertisseur de laser 13.

- ▶ Ne jamais diriger le laser sur des personnes ou des animaux.
- ▶ Ne jamais regarder directement dans le rayon laser. Le laser peut provoquer des lésions oculaires.
- ▶ Ne jamais diriger le rayon laser vers des matériaux fortement réfléchissants. Risques dus à la lumière réfléchissante.
- ▶ Il est interdit de procéder à un quelconque réglage destiné à intensifier le rayon laser. Il y a risque de blessures !
- ▶ Le fabricant décline toute responsabilité en cas de dommages résultant d'une manipulation du dispositif laser et d'un non-respect des consignes de sécurité.

⚠ PRUDENCE !

Si d'autres dispositifs de commande ou d'ajustage ou d'autres procédés que ceux indiqués dans le présent document sont mis en œuvre, ceci peut entraîner une exposition dangereuse aux rayons.

Avant la mise en service

Charger le bloc accu (voir fig. C)

⚠ PRUDENCE !

- ▶ Débranchez toujours la fiche secteur avant de retirer le bloc accu 6 du chargeur 27 ou de le mettre en place.

HINWEIS

- ▶ Trois appareils - une même batterie. Interchangeables! (voir le chapitre commande d'accu de recharge)
- Ne chargez jamais le bloc accu 6 lorsque la température ambiante est inférieure à 10 °C ou supérieure à 40 °C.

- ◆ Placez le bloc accu 6 dans le chargeur rapide 27 (voir fig. C).
- ◆ Branchez la fiche secteur dans la prise de courant. La LED de contrôle rouge 28 s'allume.
- ◆ La LED de contrôle verte 29 vous signale que l'opération de charge est terminée et que le bloc accu 6 est prêt à être utilisé.
- ◆ Insérez le bloc accu 6 dans l'appareil.
- Ne chargez jamais un bloc accu 6 une seconde fois immédiatement après une opération de charge rapide. Il y a un risque de surcharge du bloc accu 6 et ainsi de réduction de la durée de vie de l'accu et du chargeur 27.
- ◆ Éteignez le chargeur 27 pendant au moins 15 minutes entre des opérations de charge consécutives. Pour ce faire, retirez la fiche secteur.

Mise en place/retrait du bloc accu

Mettre en place le bloc accu :

- ◆ Faites s'enclencher le bloc accu 6 dans la poignée.

Retirer le bloc accu :

- ◆ Appuyez sur la touche de déverrouillage 4 et retirez le bloc accu 6.

Contrôler le niveau de l'accu

- ◆ Pour contrôler le niveau de l'accu, appuyez sur la touche de niveau de l'accu 5 (voir également la figure principale). L'état ou la performance résiduelle s'affiche sur le témoin LED accu 5 comme suit :
- ◆ ROUGE / ORANGE / VERT = charge / puissance maximale
- ROUGE / ORANGE = charge / puissance moyenne
- ROUGE = charge faible - charger l'accu

Contrôler le protecteur

- ◆ Tirez le levier de poignée rétractive du protecteur 22 jusqu'en butée.

Le protecteur 19 doit être mobile sans se coincer, et revenir lui-même en position initiale lors du relâchement du levier de poignée rétractive du protecteur 22.

Mise en service

Montage / remplacement de la lame

Remplacez uniquement la lame **23** lorsque le bloc accu est retiré !

1. Réglez la profondeur de coupe (à l'aide de la vis de réglage **7**) sur la position minimale, 0 mm.
2. Repoussez le protecteur **19** à l'aide de la poignée rétractive **22** et posez l'appareil.
3. Actionnez le blocage de broche **8** (jusqu'à enclenchement) et desserrez la vis de serrage **21** à l'aide de la clé à six pans creux **25**. Retirez maintenant la vis de serrage **21** et la bride de serrage **20** (voir également fig. A).

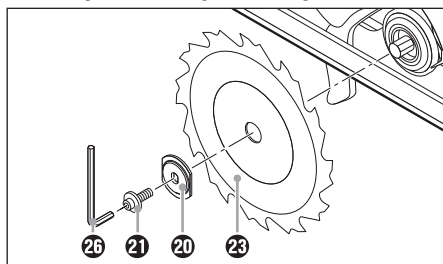

Fig. A : Remplacer la lame

4. Retirer la lame **23**.
5. Procéder à la mise en place de la lame **23** dans l'ordre inverse de celui décrit ci-dessus.
6. Actionnez le blocage de broche **8** (jusqu'à enclenchement) et serrez la vis de serrage **21** à l'aide de la clé à six pans creux **25**.

⚠ AVERTISSEMENT !

- La flèche située sur la lame **23** doit correspondre à la flèche de sens de rotation (sens de la marche, indiqué sur l'appareil).
- Assurez-vous que la lame **23** soit appropriée pour la vitesse de l'appareil.

Butée parallèle

- ◆ Desserrer la vis à ailettes **17** et fixer la butée parallèle **18** dans la réception de la butée parallèle **10** prévue à cet effet.
- ◆ Réglez la largeur de coupe souhaitée à l'aide de la graduation située sur la butée parallèle **18** et des encoches situées sur le panneau de base **9**

(voir également fig. B).

L'encoche droite sur le panneau de base correspond au réglage de l'angle de coupe 0°. L'encoche gauche sur le panneau de base correspond au réglage de l'angle de coupe 45°.

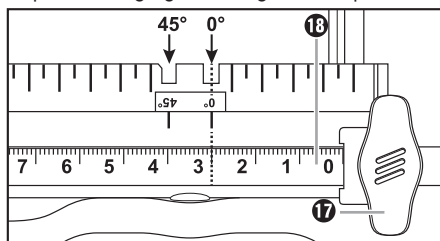

Fig. B : Largeur de coupe 3 cm.

- ◆ Resserrez à nouveau la vis à ailettes **17**.

Raccordement de l'aspiration des copeaux

- ◆ Branchez l'adaptateur pour l'aspiration de la poussière **25** sur l'éjection de copeaux **24**. Au choix en fonction du diamètre de l'aspiration de poussière et de copeaux.
- ◆ Raccordez une aspiration de poussière et de copeaux homologuée.

Utilisation

Allumer et à éteindre

Mise en marche :

- ◆ Appuyez sur la sécurité anti-démarrage **1** vers la gauche ou vers la droite et maintenez-la appuyée.
- ◆ Actionnez l'interrupteur MARCHÉ/ARRÊT **2**. Dès que la machine a démarré, vous pouvez à nouveau relâcher la sécurité anti-démarrage **1**.

Arrêt :

- ◆ Relâchez l'interrupteur MARCHÉ/ARRÊT **2**.

Réglage de l'angle de coupe

Vous pouvez déterminer l'angle de coupe à l'aide de la graduation de l'angle de coupe **15**.

- Desserrez la vis à ailettes **16** de la présélection d'angle de coupe, placez l'angle souhaité sur la graduation d'angle de coupe **15** et resserrez la vis à ailettes **16**.

Régler la profondeur de coupe

REMARQUE

- ▶ Choisir une profondeur de coupe de 3 mm env. de plus que l'épaisseur du matériau. Vous obtiendrez ainsi une coupe nette.
- ◆ Desserrez la vis de réglage **7**, réglez la profondeur de coupe souhaitée sur la graduation de profondeur de coupe **3** et resserrez la vis de réglage **7**.

Maniement de la scie circulaire portable

1. Allumer l'appareil - comme décrit sous «Allumer et éteindre» et placer avec le bord avant du panneau de base **9** sur le matériau.
2. Alinez la machine sur la butée parallèle **13** ou sur une ligne marquée.
3. Tenez la machine des deux mains sur les poignées et sciez en exerçant une pression modérée.

Allumer et éteindre le laser

Mise en marche :

- ◆ Appuyez sur l'interrupteur MARCHE/ARRÊT/RESET du laser **11** .

Arrêt :

- ◆ Appuyez sur l'interrupteur MARCHE/ARRÊT/RESET du laser **11** .

HINWEIS

- ▶ **SURCHARGE EXCESSIVE ET RESET!**
L'appareil se met hors tension en cas de surcharge excessive.
- ◆ Eteignez le laser. Appuyez sur l'interrupteur MARCHE/ARRÊT/RESET du laser **11** .
- ▶ L'appareil se met automatiquement en marche (Reset), uniquement si le laser est éteint.

Conseils et astuces

- Vous pouvez éviter de déchirer l'arrête de coupe de surfaces sensibles, par ex. de panneaux d'agglomérés stratifiés ou de portes en collant un ruban de masquage sur la ligne de coupe. Ceci présente en outre l'avantage de mieux pouvoir marquer le ruban de masquage que sur une surface lisse. Vous pouvez éviter une déchirure de l'arrête de coupe de manière encore plus efficace avec un fin bois tendu qui est scié en même temps.

Maintenance et nettoyage



AVERTISSEMENT ! RISQUE DE BLESSURES ! Éteignez l'appareil avant d'effectuer des travaux et retirez l'accu.

La scie circulaire portable sans fil ne nécessite aucun entretien.

- L'appareil doit toujours être propre, sec et exempt d'huile ou de graisse.
- Aucun liquide ne doit pénétrer à l'intérieur de l'appareil.
- Pour le nettoyage du boîtier, utilisez un chiffon sec. N'utilisez jamais d'essence, de solvant ou de nettoyant qui attaquent le plastique.
- Si un accu lithium-ion a été stocké sur une longue durée, l'état de chargement doit être régulièrement contrôlé. L'état de charge idéal se situe entre 50 % et 80 %. Le climat de stockage idéal est frais et sec.

REMARQUE

- ▶ Les pièces détachées non listées (par ex. brosses charbon, interrupteur) peuvent être commandées auprès de notre ligne téléphonique du service après-vente.

Mise au rebut



L'emballage est composé de matériaux respectueux de l'environnement que vous pouvez éliminer auprès des points de recyclage locaux.



Ne pas jeter les appareils électriques dans les ordures ménagères !

Conformément à la directive européenne 2012/19/EU, les outils électriques usagés doivent faire l'objet d'un tri et d'un recyclage respectueux de l'environnement.



Li-ion

Ne pas jeter les accus dans les ordures ménagères !

Les accus défectueux ou usagés doivent être recyclés conformément à la directive 2006/66/EC. Déposez le bloc accus et / ou l'appareil auprès des points de collecte existants.

Informez-vous auprès des services administratifs communaux ou municipaux des possibilités de mise au rebut d'outils électroniques / blocs accus.

Garantie

Cet appareil est garanti 3 ans à partir de la date d'achat. L'appareil a été fabriqué avec soin et consciencieusement contrôlé avant sa livraison. Veuillez conserver le ticket de caisse en guise de preuve d'achat. Dans le cas où la garantie s'applique, veuillez appeler le service après-vente compétent. Cette condition doit être respectée pour assurer l'expédition gratuite de votre marchandise.

La prestation de garantie s'applique uniquement aux vices de matériau ou de fabrication, et non aux dégâts de transport, aux pièces d'usure ou aux dégâts subis par des pièces fragiles telles que les commutateurs ou les accus. Le produit est destiné uniquement à un usage privé et ne répond pas à un usage professionnel. La garantie est annulée en cas de manipulation incorrecte et inappropriée, d'usage de la force et en cas d'intervention non réalisée par notre centre de service après-vente agréé. Vos droits légaux ne sont pas restreints par la présente garantie. L'exercice de la garantie ne prolonge pas la période de garantie.

Cette disposition s'applique également aux pièces remplacées ou réparées. Signalez sans attendre toute anomalie éventuelle sur le matériel au moment de l'achat, au plus tard deux jours après la date d'achat. Toute réparation fera l'objet d'une facturation après expiration de la période de garantie.

Maintenance

⚠ AVERTISSEMENT !

- ▶ **Faites réparer vos appareils par le service après-vente ou un électricien et uniquement avec des pièces détachées d'origine.** Cela garantira le maintien de la sécurité de l'appareil.
- ▶ **Confiez toujours le remplacement de la fiche ou du câble secteur au fabricant de l'appareil ou à son service après-vente.** Cela garantira le maintien de la sécurité de l'appareil.

FR
BE

FR Service France

Tel.: 0800 919270

E-Mail: kompernass@lidl.fr

IAN 102867

BE Service Belgique

Tel.: 070 270 171 (0,15 EUR/Min.)

E-Mail: kompernass@lidl.be

IAN 102867

Heures de service de notre hotline :

du lundi au vendredi de 8 h à 20 h (HEC)

Importateur

KOMPERNASS HANDELS GMBH

BURGSTRASSE 21

44867 BOCHUM

GERMANY

www.kompernass.com

Traduction de la déclaration de conformité originale

Nous soussignés, KOMPERNASS HANDELS GMBH, responsables du document : M. Semi Uguzlu, BURGSTR. 21, 44867 BOCHUM, GERMANY, déclarons par la présente que ce produit est en conformité avec les normes, documents normatifs et directives CE suivants :

**Directive Machines
(2006/42/EC)****Directive européenne sur les basses tensions
(2006/95/EC)****Compatibilité électromagnétique
(2004/108/EC)****Directive RoHS
(2011/65/EU)**

Normes harmonisées appliquées :

EN 60745-1: 2009 + A11: 2010

EN 60745-2-5: 2010

EN 62233: 2008

EN 55014-1/ A2: 2011

EN 55014-2/ A2: 2008

EN 60335-1: 2010

EN 60335-2-29/ A2: 2010

EN 62233: 2008

EN 61000-3-2/ A2: 2009

EN 61000-3-3: 2013

EN 60825-1: 2007

Désignation du modèle de la machine :

Scie circulaire sans fil PHKSA 18-Li A1

Année de construction : 07-2014

Numéro de série : IAN 102867

Bochum, le 20/06/2014



Semi Uguzlu

- Responsable qualité -

Sous réserve de modifications techniques à des fins d'amélioration.

Commande d'accu de rechange

Si vous souhaitez commander un accu de rechange pour votre appareil, vous pouvez le faire très aisément soit sur le site www.kompernass.com ou bien par téléphone.

Le prix de l'accu de rechange est de 20 € TVA et transport inclus. Cet article risque d'être épuisé très rapidement à cause des quantités limitées en stock.



Trois appareils - une même batterie.
Interchangeables!

FR
BE

Commande en ligne

Pour commander un accu de rechange en ligne dans la boutique d'accessoires :

- rendez-vous sur le site www.kompernass.com dans votre navigateur Internet.
- Cliquez en bas à droite sur le drapeau correspondant pour sélectionner le pays et la langue souhaités.
- Cliquez maintenant sur l'onglet «Boutique accessoires» et sélectionnez ensuite sous la rubrique «Topseller» l'accu de rechange correspondant à votre appareil.
- Après avoir mis l'accu de rechange dans la corbeille, cliquez sur le bouton «Caisse» et suivez les instructions affichées à l'écran pour terminer l'opération de commande.

REMARQUE

- ▶ Dans certains pays, la commande de pièces détachées ne peut pas être réalisée en ligne. Dans ce cas, veuillez contacter la ligne téléphonique de service.
- La promotion est limitée à un accu par client / appareil, ainsi qu'à une durée d'un mois après la période promotionnelle. L'accu de rechange peut ensuite être commandé à d'autres conditions.

Commande téléphonique

FR Service France
Tel.: 0800 919270

BE Service Belgique
Tel.: 070 270 171 (0,15 EUR/Min.)

Afin de pouvoir garantir un traitement rapide de votre commande, veuillez tenir la référence article de l'appareil (par ex. AN 102867) prête pour toute demande. Veuillez consulter la référence article sur la plaque signalétique ou sur la page de garde de ce mode d'emploi.

Inhoud

Inleiding	64
Gebruik in overeenstemming met bestemming	64
Uitrusting	64
Inhoud van het pakket	64
Technische gegevens	64
Algemene veiligheidsinstructies voor elektrische gereedschappen	65
1. Veiligheid op de werkplek	65
2. Elektrische veiligheid	65
3. Veiligheid van personen	66
4. Gebruik en behandeling van het elektrische gereedschap	66
5. Gebruik en behandeling van het accugereedschap	67
6. Service	67
Apparaatspecifieke veiligheidsvoorschriften voor handcirkelzagen	67
Veiligheidsvoorschriften voor opladers	69
Veiligheidsvoorschriften voor cirkelzaagbladen	69
Originele accessoires/hulpapparatuur	69
Vóór de ingebruikname	70
Accupack opladen (zie afb. C)	70
Accupack in het apparaat plaatsen/uit het apparaat nemen	70
Status van de accu controleren	70
Beschermkap controleren	70
Ingebruikname	70
Zaagblad monteren/vervangen	70
Parallelaanslag	71
Spaanafzuiging aansluiten	71
Bediening	71
In- en uitschakelen	71
Hoek van de zaagsnede instellen	71
Zaagdiepte instellen	71
Hanteren van de handcirkelzaag	71
Laser aan- en uitzetten	71
Tips en trucs	72
Onderhoud en reiniging	72
Afvoeren	72
Garantie	73
Service	73
Importeur	73
Vertaling van de oorspronkelijke conformiteitsverklaring	74
Vervangende accu bestellen	75
Online bestelling	75
Telefonische bestelling	75

Inleiding



Hartelijk gefeliciteerd met de aankoop van uw nieuwe apparaat. U hebt hiermee gekozen voor een hoogwaardig product.



De gebruiksaanwijzing maakt deel uit van dit product. Deze bevat belangrijke aanwijzingen voor veiligheid, gebruik en afvoer.

Lees alle bedienings- en veiligheidsaanwijzingen voordat u het product in gebruik neemt. Gebruik het product uitsluitend op de voorgeschreven wijze en voor de aangegeven doeleinden. Geef alle documenten mee als u het product doorgeeft aan een derde.

Gebruik in overeenstemming met bestemming

De handcirkelzaag (hierna "apparaat" genoemd) is geschikt voor het zagen van lengte- en dwarsnedes en versteksnedes in goed vastgezet massief hout, spaanplaat, kunststof en lichte bouwmaterialen. Elk ander gebruik of modificatie van het apparaat geldt als niet reglementair en brengt aanzienlijke risico's op ongelukken met zich mee. Niet voor commercieel gebruik.

Uitrusting

Afbeelding A:

- 1 Inschakelblokkering
- 2 Aan-/uitknop
- 3 Zaagdiepteschaal
- 4 Ontgrendelingsknop voor accupack
- 5 Toets accustatus/accu-display-LED
- 6 Accupack
- 7 Borgschroef
- 8 Asvergrendeling
- 9 Zool
- 10 Sleuf voor parallelaanslag

Afbeelding B:

- 11 Aan-/uit-/resetschakelaar laser 
- 12 Hulpgreep
- 13 Laserwaarschuwingsplaatje
- 14 Laservenster
- 15 Zaaghoekschaal
- 16 Vleugelschroef voor instelling van de zaaghoek
- 17 Vleugelschroef voor parallelaanslag
- 18 Parallelaanslag
- 19 Beschermkap

- 20 Spanflens
- 21 Spanbout
- 22 Terugtrekhandel voor beschermkap
- 23 Zaagblad
- 24 Spaanuitworp
- 25 Adapter voor stofafzuiging
- 26 Inbussleutel

Afbeelding C:

- 27 Oplader
- 28 Rode controle-LED
- 29 Groene controle-LED

Inhoud van het pakket

- 1 accu-handcirkelzaag
- 1 accusnellader
- 1 parallelaanslag
- 1 adapter voor stofafzuiging
- 1 inbussleutel SW 6
- 1 zaagblad (gemonteerd)
- 1 gebruiksaanwijzing

Technische gegevens

Accu-handcirkelzaag: PHKSA 18-Li A1

Nominale spanning:	18 V \equiv
Onbelast toerental:	n_0 3800 min ⁻¹
Zaagblad:	1 x Ø 150 mm x Ø 16 mm, 18 tanden
Max. zaagdiepte:	90°: 48 mm 45°: 36 mm

Accu: PAP 18 A1

Type:	LITHIUM-ION
Nominale spanning:	18 V \equiv
Capaciteit:	1,5 Ah

Accu-snellader: PLG 18 A1

INGANG / Input:

Nominale spanning:	230 - 240 V ~, 50 Hz
Opgenomen vermogen:	40 W

UITGANG / Output:

Nominale spanning:	18 V \equiv
--------------------	---------------

Oplaadstroom:	1,8 A
Oplaadduur:	ca. 60 min
Zekering (binnen):	2 A 
Beschermingsklasse:	II/□

Geluids- en trillingsgegevens:

Gemeten waarde voor geluid vastgesteld conform EN 60745. Het A-gewogen geluidsniveau van het elektrische gereedschap bedraagt gemiddeld:

Geluidsdrumniveau: 77 dB(A)

Geluidsvermogeniveau: 88 dB(A)

Onzekerheid K: 3 dB



Draag gehoorbescherming!

Vastgestelde acceleratie, gemiddeld:

Hand-/armtrilling $a_{h,w} = 2,5 \text{ m/s}^2$

Onzekerheid K = $1,5 \text{ m/s}^2$

OPMERKING

- Het in deze gebruiksaanwijzing vermelde trillingsniveau is gemeten conform een in EN 60745 genormeerde meetprocedure en kan worden gebruikt voor apparaatvergelijking. De vermelde trillingsemissiewaarde kan ook gebruikt worden voor een voorlopige beoordeling van de blootstelling.

⚠ WAARSCHUWING!

- Het trillingsniveau verandert afhankelijk van het gebruik van het elektrische gereedschap en kan in bepaalde gevallen hoger zijn dan de in deze gebruiksaanwijzing aangegeven waarde. De trillingsbelasting kan worden onderschat wanneer het elektrische gereedschap regelmatig op een dergelijke manier wordt gebruikt. Probeer de belasting door trillingen zo klein mogelijk te houden. U kunt bijvoorbeeld handschoenen dragen tijdens het gebruik van het gereedschap en slechts beperkte tijd met het gereedschap werken om de trillingsbelasting te reduceren. Daarbij dient u rekening te houden met alle aspecten van de bedrijfscyclus (bijvoorbeeld perioden waarin het gereedschap is uitgeschakeld en perioden waarin het gereedschap weliswaar is ingeschakeld, maar niet wordt belast).



Algemene veiligheidsinstructies voor elektrische gereedschappen

⚠ WAARSCHUWING!

- Lees alle veiligheidsinstructies en aanwijzingen. Het niet naleven van de veiligheidsinstructies en aanwijzingen kan elektrische schokken, brand en/of ernstig letsel veroorzaken.

Bewaar alle veiligheidsinstructies en aanwijzingen voor toekomstig gebruik.

De in de veiligheidsinstructies gebruikte term “elektrisch gereedschap” heeft betrekking op elektrische gereedschappen die op netvoeding werken (met snoer) en op elektrische gereedschappen die op accu's werken (zonder snoer).

1. Veiligheid op de werkplek

- Houd uw werkomgeving schoon en goed geventileerd. Wanorde en een niet verlichte werkomgeving kunnen leiden tot ongelukken.
- Werk met het elektrische gereedschap niet in explosiegevaarlijke omgevingen waarin zich brandbare vloeistoffen, gassen of stoffen bevinden. Elektrisch gereedschap geeft vonken af die stof of dampen kunnen doen ontvlammen.
- Houd kinderen en andere personen uit de buurt tijdens het gebruik van het elektrisch gereedschap. Als u afgeleid raakt, zou u de controle over het apparaat kunnen verliezen.

2. Elektrische veiligheid

- De stekker van het elektrische gereedschap moet in het stopcontact passen. De stekker mag op geen enkele wijze worden veranderd. Gebruik geen verloopstekker in combinatie met geaarde elektrische gereedschappen. Onveranderde stekkers en passende stopcontacten verminderen het risico op elektrische schokken.
- Voorkom lichamelijk contact met geaarde oppervlakken, zoals buizen, verwarmingen, fornuizen en koelkasten. Er bestaat een verhoogd risico op elektrische schokken als uw lichaam geaard is.

- c) Houd elektrisch gereedschap uit de buurt van regen of vocht. Als er water in een elektrisch apparaat binnendringt, bestaat er een verhoogde kans op een elektrische schok.
- d) Gebruik het snoer niet voor een ander doel, bijvoorbeeld om het elektrische gereedschap te dragen, op te hangen of om de stekker uit het stopcontact te trekken. Houd het snoer uit de buurt van hitte, olie, scherpe kanten of bewegende onderdelen. Beschadigde of verwarde snoeren verhogen de kans op een elektrische schok.
- e) Gebruikt u elektrisch gereedschap buitenshuis, gebruik dan alleen verlengsnoeren die zijn goedgekeurd voor gebruik buitenshuis. Het gebruik van een verlengsnoer dat geschikt is voor gebruik buitenshuis, vermindert het risico op een elektrische schok.
- f) Gebruik een aardlekschakelaar als het gebruik van het elektrische gereedschap in een vochtige omgeving onvermijdelijk is. Het gebruik van een aardlekschakelaar vermindert het risico op een elektrische schok.

3. Veiligheid van personen

- a) Wees altijd alert, let op wat u doet en gebruik uw gezond verstand bij het gebruik van elektrisch gereedschap. Gebruik geen elektrisch gereedschap als u moe bent of onder invloed bent van drugs, alcohol of medicijnen. Een moment van onoplettendheid kan bij het gebruik van het elektrische gereedschap al tot ernstig letsel leiden.
- b) Draag persoonlijke beschermingsmiddelen en altijd een veiligheidsbril. Het dragen van persoonlijke beschermingsmiddelen zoals een stofmasker, anti-slip veiligheidsschoenen, veiligheidshelm of gehoorbescherming, al naar gelang het type en het gebruik van het elektrische gereedschap, vermindert het risico op letsel.
- c) Voorkom onbedoelde inschakeling. Zorg ervoor dat het elektrische gereedschap is uitgeschakeld voordat u het aansluit op de netvoeding en/of de accu, het optilt of draagt. Als u bij het dragen van het elektrische gereedschap uw vinger op de aan-/uitknop houdt of het apparaat al ingeschakeld op de netvoeding aansluit, kan dit tot ongelukken leiden.
- d) Verwijder het afstelgereedschap of de sleutel voordat u het elektrische gereedschap aanzet. Gereedschap of een sleutel die zich in een draaiend onderdeel van het apparaat bevindt, kan letsel tot gevolg hebben.
- e) Voorkom een abnormale lichaamshouding. Zorg dat u stevig staat en bewaar altijd uw evenwicht. Daardoor kunt u het elektrische gereedschap in onverwachte situaties beter controleren.
- f) Draag geschikte kleding. Draag geen wijde kleding of sieraden. Houd haar, kleding en handschoenen ver van bewegende onderdelen. Los zittende kleding, sieraden of haren kunnen door bewegende onderdelen gegrepen worden.
- g) Als stofafzuigings- en opvangvoorzieningen kunnen worden bevestigd, zorg er dan voor dat deze zijn aangesloten en correct worden gebruikt. Het gebruik van een stofafzuiging kan risico's door stof beperken.

4. Gebruik en behandeling van het elektrische gereedschap

- a) Voorkom overbelasting van het apparaat. Gebruik voor uw werkzaamheden het daarvoor bedoelde elektrische gereedschap. Met een passend elektrisch apparaat werkt u beter en veiliger in het aangegeven vermogensbereik.
- b) Gebruik geen elektrisch gereedschap waarvan de aan-/uitknop defect is. Elektrisch gereedschap dat niet meer aan- of uitgezet kan worden, is gevaarlijk en moet gerepareerd worden.
- c) Haal de stekker uit het stopcontact of verwijder de accu, voordat u instellingen aan het apparaat verricht, accessoires verwisselt of het apparaat weglegt. Deze voorzorgsmaatregel voorkomt dat het elektrische gereedschap onbedoeld kan worden gestart.
- d) Berg elektrisch gereedschap buiten het bereik van kinderen op als het niet in gebruik is. Zorg ervoor dat het apparaat niet wordt gebruikt door personen die hiermee niet vertrouwd zijn of die deze instructies niet hebben gelezen. Elektrisch gereedschap is gevaarlijk als het door onervaren personen worden gebruikt.

- e) Onderhoud elektrisch gereedschap zorgvuldig. Controleer of bewegende onderdelen naar behoren werken en niet klemmen, en of er geen onderdelen gebroken of zodanig beschadigd zijn dat daardoor de werking van het elektrische gereedschap nadelig wordt beïnvloed. Laat beschadigde onderdelen vóór de ingebruikname van het apparaat repareren. Veel ongelukken zijn het gevolg van slecht onderhoud van elektrisch gereedschap.
- f) Houd zagen scherp en schoon. Met zorg onderhouden zagen met scherpe zaagvlakken lopen minder vaak vast en zijn gemakkelijker te sturen.
- g) Gebruik elektrisch gereedschap, toebehoren, hulpstukken en dergelijke in overeenstemming met deze instructies. Houd daarbij rekening met de werkomstandigheden en de te verrichten werkzaamheden. Het gebruik van elektrisch gereedschap voor andere doeleinden dan de beoogde toepassingen kan tot gevaarlijke situaties leiden.

5. Gebruik en behandeling van het accugereedschap

- a) Laad de accu uitsluitend op met de oplader die door de fabrikant wordt aanbevolen. Bij een oplader die voor een bepaald type accu's bestemd is, bestaat brandgevaar wanneer deze met andere accu's wordt gebruikt.
- b) Gebruik alleen de daarvoor bestemde accu's in de elektrische apparaten. Het gebruik van andere accu's kan tot verwondingen en brandgevaar leiden.
- c) Houd een niet-gebruikte accu uit de buurt van nietjes, munten, sleutels, spijkers, schroeven of andere kleine metalen voorwerpen die een overbrugging van de contacten kunnen veroorzaken. Kortsluiting tussen de accucontacten kan verbrandingen of brand tot gevolg hebben.
- d) Bij onjuist gebruik kan er vloeistof uit de accu lekken. Vermijd contact met accuvloeistof. Spoel met water bij onbedoeld contact met accuvloeistof. Raadpleeg bovendien een arts als er accuvloeistof in de ogen komt. Lekkende accuvloeistof kan leiden tot huidirritatie en brandwonden.



VOORZICHTIG! EXPLOSIEGEVAAR!
Laad niet-oplaadbare accu's nooit opnieuw op.



Bescherm de accu tegen hitte en ook tegen bijv. continu zonlicht, vuur, water en vocht. Er bestaat explosiegevaar.



6. Service

- a) Laat uw elektrisch gereedschap alleen door gekwalificeerde vakmensen en uitsluitend met originele vervangingsonderdelen repareren. Op die manier blijft de veiligheid van het elektrische gereedschap gewaarborgd.

Apparaatspecifieke veiligheidsvoorschriften voor handcirkelzagen

Veiligheidsinstructies voor alle zagen

Zaagprocedure

- a)  **GEVAAR!** Kom met uw handen niet in het zaagbereik en bij het zaagblad. Houd met uw tweede hand de hulpgreep of de motorbehuizing vast. Als beide handen de zaag vasthouden, kunnen ze niet worden verwond door het zaagblad.
- b) **Grijp niet onder het werkstuk.** De beschermkap kan u onder het werkstuk niet tegen het zaagblad beschermen.
- c) **Pas de zaagdiepte aan de dikte van het werkstuk aan.** Er moet minder dan een volledige tandhoogte onder het werkstuk zichtbaar zijn.
- d) **Houd het te zagen werkstuk nooit in de hand of boven het been vast.** Zet het werkstuk vast op een stabiele ondergrond. Het is belangrijk om het werkstuk goed te bevestigen, zodat het risico op fysiek contact, vastlopen van het zaagblad of verlies van de controle wordt geminimaliseerd.
- e) **Pak het elektrische gereedschap alleen vast aan de geïsoleerde greepvlakken** wanneer u werkzaamheden uitvoert waarbij het gereedschap met verborgen elektriciteitsleidingen in aanraking kan komen. Bij contact met een onder spanning staande leiding komen ook de metalen delen van het elektrische gereedschap onder spanning, wat resulteert in een elektrische schok.

- f) Gebruik bij lengtesnedes altijd een aanslag of een rechte kantgeleiding. Dit verbetert de nauwkeurigheid van de snede en vermindert de kans dat het zaagblad vastloopt.
- g) Gebruik altijd zaagbladen met de juiste grootte en met een bijpassend asgat (bijv. stervormig of rond). Zaagbladen met een niet bij de as van de zaag passend asgat, draaien excentrisch en hebben verlies van de controle tot gevolg.
- h) Gebruik nooit beschadigde of verkeerde sluitringen of schroeven voor het zaagblad. De zaagblad-sluitringen en -schroeven zijn speciaal ontworpen voor uw zaag, voor optimale prestaties en bedrijfsveiligheid.

Overige veiligheidsinstructies voor alle zagen

Terugslag - oorzaken en passende veiligheidsmaatregelen

- Een terugslag is een plotselinge reactie als gevolg van een hakend, vastlopend of niet goed uitgelijnd zaagblad, die tot gevolg heeft dat de zaag ongecontroleerd omhoog komt en zich uit het werkstuk in de richting van de gebruiker beweegt;
- als het zaagblad zich in de zich sluitende zaagopening vasthaakt of vastklemt, blokkeert het en slaat de motorkracht het apparaat terug in de richting van de gebruiker;
- als het zaagblad in de zaagsnede wordt verdraaid of verkeerd wordt uitgelijnd, kunnen de tanden aan de achterkant van het zaagblad in het oppervlak van het werkstuk vasthaken, waardoor het zaagblad uit de zaagopening wordt gedrukt en de zaag terugspringt in de richting van de gebruiker.

Een terugslag is het gevolg van onjuist gebruik van de zaag. Dit is te voorkomen door passende voorzorgsmaatregelen, zoals hieronder beschreven.

- a) Houd de zaag met beide handen vast en breng uw armen in een positie waarin u de terugslagkrachten kunt opvangen. Blijf altijd aan de zijkant van het zaagblad, breng het zaagblad nooit in één lijn met uw lichaam. Bij een terugslag kan de cirkelzaag naar achteren springen, maar de gebruiker kan de terugslagkrachten door passende voorzorgsmaatregelen beheersen.
- b) Als het zaagblad vastloopt of als u het werk onderbreekt, schakelt u de zaag uit en houdt u deze rustig in het materiaal tot het zaagblad

tot stilstand is gekomen. Probeer nooit om de zaag uit het werkstuk te verwijderen of naar achteren te trekken zolang het zaagblad in beweging is, anders kan er een terugslag optreden. Stel de oorzaak van het vastlopen van het zaagblad vast en los het probleem op.

- c) Als u een zaag die in het werkstuk steekt opnieuw wilt starten, centreert u het zaagblad in de zaagsnede en controleert u of de zaagtanden niet in het werkstuk vasthaken. Als het zaagblad klemt, kan het uit het werkstuk worden gedrukt of een terugslag veroorzaken wanneer de zaag opnieuw wordt gestart.
- d) Ondersteun grote platen om het risico op een terugslag door een klemmend zaagblad te verminderen. Grote platen kunnen onder hun eigen gewicht doorbuigen. Platen moeten aan beide zijden worden ondersteund, zowel in de buurt van de zaagsnede als aan de rand.
- e) Gebruik geen botte of beschadigde zaagbladen. Zaagbladen met botte of verkeerd uitgelijnde tanden veroorzaken door een te smalle zaagsnede verhoogde wrijving, vastlopen van het zaagblad en terugslag.
- f) Zet vóór het zagen de instellingen voor de zaagdiepte en zaaghoek goed vast. Als tijdens het zagen de instellingen veranderen, kan het zaagblad vastlopen en een terugslag veroorzaken.
- g) Wees bijzonder voorzichtig bij het zagen in bestaande wanden of andere materialen waarvan de samenstelling onbekend is. Het zaagblad kan bij het zagen in verborgen objecten blokkeren en een terugslag veroorzaken.

Werking van de onderste beschermkap

- a) Controleer vóór elk gebruik of de onderste beschermkap perfect sluit. Gebruik de zaag niet als de onderste beschermkap niet vrij kan bewegen en niet onmiddellijk sluit. Klem of bind de onderste beschermkap nooit in geopende positie vast. Als u de zaag per ongeluk laat vallen, kan de onderste beschermkap verbuigen. Open de beschermkap met de terugtrekhandel en zorg ervoor dat deze vrij kan bewegen en bij alle zaaghoeken en zaagdieptes het zaagblad of andere onderdelen niet aanraakt.
- b) Controleer de werking van de veren van onderste beschermkap. Laat het apparaat vóór gebruik nakijken als de onderste bescherm-

NL
BE

kap en de veren niet correct werken. Door beschadigde onderdelen, kleverige aanslag of spaanophopingen kan de onderste beschermkap vertraagd werken.

- c) **Open de onderste beschermkap alleen met de hand bij bijzondere zaagsnedes, zoals "invalwerk".** Open de onderste beschermkap met de terugtrekhandel en laat deze los zodra het zaagblad het werkstuk raakt. Bij alle andere zaagwerkzaamheden moet de onderste beschermkap automatisch werken.
- d) **Leg de zaag niet op de werkbank of op de vloer zonder dat de onderste beschermkap het zaagblad bedekt.** Een onbeschermd, nadraaiend zaagblad beweegt de zaag tegen de snijrichting in en zaagt alles wat in de weg zit. Houd daarbij rekening met nalooptijd van de zaag.

Veiligheidsvoorschriften voor opladers

- Dit apparaat mag worden gebruikt door kinderen vanaf 8 jaar en door personen met beperkte fysieke, zintuiglijke of geestelijke vermogens of gebrek aan ervaring of kennis, mits ze onder toezicht staan of over het veilige gebruik van het apparaat zijn geïnstrueerd en de daaruit resulterende gevaren hebben begrepen. Kinderen mogen niet met het apparaat spelen. Kinderen mogen zonder toezicht geen reiniging en gebruikersonderhoud uitvoeren.



De oplader is alleen geschikt voor gebruik binnenshuis.

WAARSCHUWING!

- Gebruik het apparaat niet wanneer de kabel, het netsnoer of de netstekker beschadigd is. Beschadigde netsnoeren betekenen levensgevaar vanwege elektrische schok.

Aanvullende aanwijzingen:

- Gebruik geen slijpschijven.
- Gebruik alleen zaagbladen met een diameter die in overeenstemming is met de aanduidingen op de zaag.
- Bij het bewerken van hout of materialen waarbij stof vrijkomt dat de gezondheid in gevaar brengt, moet het apparaat worden aangesloten op een passend, goedgekeurd afzuigstelsel.
- Draag bij het zagen van hout een stofmasker.
- Gebruik uitsluitend aanbevolen zaagbladen.

- Draag altijd gehoorbescherming.
- Voorkom oververhitting van de zaagtandpunten.
- Voorkom bij het zagen van kunststof dat de kunststof smelt.

Veiligheidsvoorschriften voor cirkelzaagbladen



Draag veiligheidshandschoenen!



Draag een mondkapje!



Draag een veiligheidsbril!



Draag gehoorbescherming!



VOORZICHTIG! EXPLOSIEGEVAAR!

Laad niet-oplaadbare accu's nooit op.

Originele accessoires/hulpapparatuur

- Gebruik alleen accessoires en hulpapparatuur die vermeld staan in de gebruiksaanwijzing resp. waarvan gebruik compatibel is met het apparaat.



WAARSCHUWING!

Beveilig uzelf tegen laserstraling:



in het apparaat is een laser klasse 2 ingebouwd; het apparaat wordt geleverd met een laserwaarschuingsplaatje .

- ▶ Richt de laser niet op personen of dieren.
- ▶ Kijk nooit rechtstreeks in de laser. De laser kan oogletsel veroorzaken.
- ▶ Richt de laserstraal niet op sterk reflecterende materialen. Gevaar door reflecterend licht.
- ▶ Iedere instelling om de laserstraal sterker te maken is verboden. Er bestaat risico op letsel!
- ▶ Voor schade door manipulatie van de laserinrichting, alsmede het niet in acht nemen van de veiligheidsvoorschriften, aanvaarden wij geen aansprakelijkheid.

⚠ VOORZICHTIG!

Als andere dan de hier vermelde bedienings- of instelvoorzieningen worden gebruikt of andere procedures uitgevoerd, kan dit resulteren in gevaarlijke blootstelling aan straling.

Vóór de ingebruikname

Accupack opladen (zie afb. C)

⚠ VOORZICHTIG!

- ▶ Trek altijd de stekker uit het stopcontact voordat u het accupack **6** uit de oplader **27** haalt of daarop plaatst.

OPMERKING

- ▶ Drie apparaten - drie compatibele accu's. Onderling uitwisselbaar (Zie het hoofdstuk Vervangende accu bestellen)
- Laad het accupack **6** nooit op als de omgevingstemperatuur lager is dan 10 °C of hoger dan 40 °C.
- ◆ Plaats het accupack **6** op de snellader **27** (zie afb. C).
- ◆ Steek de stekker in het stopcontact. De rode controle-LED **23** brandt.
- ◆ De groene controle-LED **29** geeft aan dat het opladen is voltooid en dat het accupack **6** klaar is voor gebruik.
- ◆ Schuif het accupack **6** in het apparaat.
- Laad een accupack **6** nooit onmiddellijk na het snellaadproces voor de tweede keer op. Een accupack **6** kan te ver worden doorgeladen, wat de levensduur van de accu en de oplader **27** reduceert.
- ◆ Schakel de oplader **27** tussen twee opeenvolgende laadprocessen minstens 15 minuten uit. Haal daartoe de stekker uit het stopcontact.

Accupack in het apparaat plaatsen/ uit het apparaat nemen

Accupack plaatsen:

- ◆ Klik het accupack **6** vast in de handgreep.

Accupack uit het apparaat halen:

- ◆ Druk op de ontgrendelingsknop **4** en neem het accupack **6** uit het apparaat.

Status van de accu controleren

- ◆ Druk voor controle van de accustatus op de toets Accustatus **5** (zie ook de hoofdafbeelding). De toestand resp. de resterende capaciteit wordt op de accu-display-LED **5** als volgt aangegeven:
- ◆ ROOD / ORANJE / GROEN = maximale lading / capaciteit
ROOD / ORANJE = middelhoge lading / capaciteit
ROOD = zwakke lading - accu opladen

Beschermkap controleren

- ◆ Trek de terugtrekhandel voor de beschermkap **22** tot aan de aanslag.

De beschermkap **19** moet zonder te klemmen bewegen en bij loslaten van de terugtrekhandel voor de beschermkap **22** automatisch terugspringen in de gebijstand.

Ingebruikname

Zaagblad monteren/vervangen

Vervang het zaagblad **23** alleen als u het accupack hebt verwijderd!

1. Stel de zaagdiepte (met behulp van de borgschroef **7**) in op de kleinst mogelijke positie, 0 mm.
2. Zwenk de beschermkap **19** met behulp van de terugtrekhandel **22** terug en leg het apparaat neer.
3. Druk op de asvergrendeling **8** (tot deze vastklikt) en maak met de inbussleutel **26** de spanbout **21** los. Neem nu de spanbout **21** en de spanflens **20** van de as (zie ook afb. A).

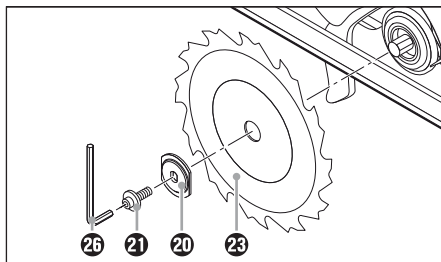

Afb. A: Zaagblad vervangen

4. Neem het zaagblad **23** van de as.
5. Monteer het zaagblad **23** in omgekeerde volgorde van de bovenstaande beschrijving.

NL
BE

- 6. Druk op de asvergrendeling **8** (tot deze vastklikt) en draai met de inbusleutel **25** de spanbout **21** vast.

⚠ WAARSCHUWING!

- ▶ De pijl op het zaagblad **23** moet overeenkomen met de pijl die de draairichting aangeeft (looprichting, gemarkeerd op het apparaat).
- Vergewis u ervan dat het zaagblad **23** geschikt is voor het toerental van het gereedschap.

Parallelaanslag

- ♦ Draai de vleugelschroef **17** los en schuif de parallelaanslag **16** in de gleuf voor de parallelaanslag **10**.
- ♦ Stel de gewenste zaagbreedte in aan de hand van de schaal op de parallelaanslag **16** en de uitsparing in de zool **9**. (zie ook afb. B). De rechteruitsparing in de zool is voor een zaaghoek van 0°. De linkeruitsparing in de zool is voor een zaaghoek van 45°.

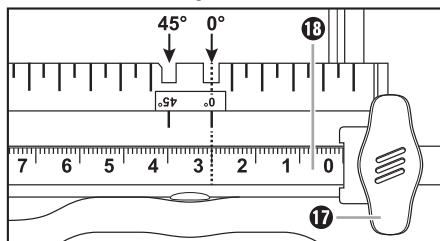

Afb. B: Zaagbreedte 3 cm

- ♦ Draai de vleugelschroef **17** weer vast.

Spaanafzuiging aansluiten

- ♦ Steek de adapter voor de stofafzuiging **25** op de spaanuitworp **24**. Dit is afhankelijk van de diameter van de stof- en spaanafzuiging.
- ♦ Sluit een goedgekeurde stof- en spaanafzuiging aan.

Bediening

In- en uitschakelen

Inschakelen:

- ♦ Druk de inschakelblokkering **1** naar links of rechts en houd deze ingedrukt.
- ♦ Druk op de aan-/uitknop **2**. Nadat de machine is gestart, kunt u de inschakelblokkering **1** weer loslaten.

Uitschakelen:

- ♦ Laat de aan-/uitknop **2** los.

Hoek van de zaagsnede instellen

U kunt de zaaghoek instellen met behulp van de zaaghoekschaal **15**.

- Maak de vleugelschroef **16** voor het instellen van de zaaghoek los, stel op de schaal de gewenste hoek **15** in en draai de vleugelschroef **16** weer vast.

Zaagdiepte instellen

OPMERKING

- ▶ Stel de zaagdiepte ca. 3 mm dieper dan de dikte van het materiaal. Zo bereikt u een zuivere snede.

- ♦ Draai de borgschroef **7** los, stel met behulp van de schaal voor de zaagdiepte **3** de gewenste zaagdiepte in en draai de borgschroef **7** weer vast.

Hanteren van de handcirkelzaag

1. Schakel het apparaat – zoals beschreven bij "In- en uitschakelen" – in en plaats het met de voorkant van de zool **9** op het materiaal.
2. Lijn de machine uit met de parallelaanslag **16** of op een getekende lijn.
3. Houd de machine met beide handen aan de grepen vast en zaag met matige druk.

Laser aan- en uitzetten

Inschakelen:

- ♦ Druk op de aan-/uit-/resetknop van de laser **11** .

Uitschakelen:

- ♦ Druk op de aan-/uit-/resetknop van de laser **11** .

OPMERKING

- ▶ **OVERBELASTING EN RESET!** Het apparaat wordt bij overbelasting uitgeschakeld.
- ♦ Schakel de laser uit. Druk op de aan-/uit-/resetknop van de laser **11** .
- ▶ Alleen als de laser is uitgeschakeld, wordt een automatische reset uitgevoerd.

Tips en trucs

- Het splinteren van de zaagkant bij kwetsbare oppervlakken, bijv. gecoate spaanplaten of deuren, voorkomt u door afplaktape op de zaaglijn te plakken. Dit heeft als bijkomend voordeel dat op de afplaktape beter kan worden afgetekend dan op een glad oppervlak. Een nog efficiëntere manier om te voorkomen dat de zaagkant splintert, is een dun stuk hout vastzetten op het te zagen materiaal en dat meezagen.

Onderhoud en reiniging



WAARSCHUWING! LETSELGEVAAR!
Schakel het apparaat voorafgaand aan alle werkzaamheden aan het apparaat uit en haal de accu eruit.

De accuhandcirkelzaag is onderhoudsvrij.

- Het apparaat moet altijd schoon, droog en vrij van olie of smeervet zijn.
- Er mogen geen vloeistoffen in het apparaat terechtkomen.
- Gebruik voor het schoonmaken van de behuizing een droge doek. Gebruik nooit benzine, oplosmiddelen of schoonmaakmiddelen, die de kunststof kunnen aantasten.
- Als een lithium-ion-accu langere tijd moet worden opgeslagen, moet de laadtoestand periodiek worden gecontroleerd. De optimale laadtoestand ligt tussen 50% en 80%. Het optimale opslagklimaat is koel en droog.

OPMERKING

- Niet vermelde vervangingsonderdelen (zoals koolborstels, schakelaars) kunt u bestellen via onze service-hotline.

Afvoeren



De verpakking bestaat uit milieuvriendelijke materialen, die u via de plaatselijke recyclepunten kunt afvoeren.



Deponeer elektrisch gereedschap niet bij het huisvuil!

Conform de Europese richtlijn 2012/19/EU moet afgedankt elektrisch gereedschap gescheiden worden ingezameld en op een milieuvriendelijke wijze worden gerecycled.



Deponeer accu's niet bij het huisvuil!

Defecte of afgedankte accu's moeten conform Richtlijn 2006/66/EC worden gerecycled. Lever het accupack en/of het apparaat in bij de hiervoor bestemde inzamelpunten. Over afvoermogelijkheden voor afgedankt elektrische gereedschap / accupack kunt u informatie opvragen bij uw gemeentereiniging.

Garantie

U hebt op dit apparaat 3 jaar garantie vanaf de aankoopdatum. Het apparaat is met de grootste mogelijke zorg vervaardigd en voorafgaand aan de levering nauwkeurig gecontroleerd. Bewaar de kassabon als bewijs van aankoop. Neem telefonisch contact op met uw servicepunt, mocht u aanspraak willen maken op de garantie. Alleen op die manier is een kosteloze verzending van uw product gegarandeerd.

De garantie geldt uitsluitend voor materiaal- of fabricagefouten, echter niet voor transportschade, niet voor onderdelen die onderhevig zijn aan slijtage of voor beschadigingen van breekbare delen, bijv. schakelaars of accu's. Het product is uitsluitend bestemd voor privégebruik en niet voor bedrijfsmatige doeleinden. Bij verkeerd gebruik en ondeskundige behandeling, bij gebruik van geweld en bij reparaties die niet door ons erkend servicefiliaal zijn uitgevoerd, vervalt de garantie. Uw wettelijke rechten worden door deze garantie niet beperkt. De garantieperiode wordt door deze waarborg niet verlengd. Dat geldt ook voor vervangen en gerepareerde onderdelen. Eventueel al bij aankoop aanwezige schade en gebreken moeten meteen na het uitpakken worden gemeld, echter uiterlijk twee dagen na de aankoopdatum. Voor reparaties na afloop van de garantieperiode worden kosten in rekening gebracht.

Service

WAARSCHUWING!

- ▶ Laat uw apparaten door het servicepunt of een elektricien repareren, en uitsluitend met originele vervangingsonderdelen. Op die manier blijft de veiligheid van het apparaat gewaarborgd.
- ▶ Laat de stekker of het snoer altijd vervangen door de fabrikant van het apparaat of diens klantenservice. Op die manier blijft de veiligheid van het apparaat gewaarborgd.

Service Nederland

Tel.: 0900 0400223 (0,10 EUR/Min.)

E-Mail: kompnass@lidl.nl

IAN 102867

Service België

Tel.: 070 270 171 (0,15 EUR/Min.)

E-Mail: kompnass@lidl.be

IAN 102867

Bereikbaarheid hotline:

Maandag t/m vrijdag van 8:00 tot 20:00 uur (CET)

Importeur

KOMPERNASS HANDELS GMBH

BURGSTRASSE 21

44867 BOCHUM

GERMANY

www.kompnass.com

Vertaling van de oorspronkelijke conformiteitsverklaring

Wij, KOMPERNASS HANDELS GMBH, document-verantwoordelijke persoon: de heer Semi Uguzlu, BURGSTR. 21, 44867 BOCHUM, GERMANY, verklaren hierbij dat dit product voldoet aan de volgende normen, normatieve documenten en EU-richtlijnen:

Machinerichtlijn (2006 / 42 / EC)

EU-laagspanningsrichtlijn (2006 / 95 / EC)

Elektromagnetische compatibiliteit (2004 / 108 / EC)

RoHS-richtlijn (2011 / 65 / EU)

Toegepaste geharmoniseerde normen:

EN 60745-1: 2009 + A11: 2010

EN 60745-2-5: 2010

EN 62233: 2008

EN 55014-1 / A2: 2011

EN 55014-2 / A2: 2008

EN 60335-1: 2010

EN 60335-2-29 / A2: 2010

EN 62233: 2008

EN 61000-3-2 / A2: 2009

EN 61000-3-3: 2013

EN 60825-1: 2007

Typeaanduiding van het apparaat:

Accu-handcirkelzaag PHKSA 18-Li A1

Productiejaar: 07-2014

Serienummer: IAN 102867

Bochum, 20-6-2014



Semi Uguzlu

- Kwaliteitsmanager -

Technische wijzigingen vanwege verdere ontwikkeling voorbehouden.

Vervangende accu bestellen

Wanneer u voor uw apparaat een vervangende accu wilt bestellen, kunt u dit eenvoudig op internet regelen, op www.kompernass.com, of telefonisch afhandelen.

De prijs van een vervangende accu bedraagt € 20 incl. BTW en verzending. Dit artikel kan vanwege de beperkte voorraad na korte tijd uitverkocht zijn.



Drie machines – drie compatibele accu's. Onderling verwisselbaar!

Online bestelling

Zo bestelt u een vervangende accu in de accessoireshop:

- Ga in uw webbrowser naar de website www.kompernass.com.
- Klik rechtsonder op het gewenste vlaggetje om uw land en taal te kiezen.
- Klik nu op "Accessoireshop" en kies vervolgens in de rubriek "Topseller" de bij uw apparaat horende vervangende accu.
- Nadat u de vervangende accu in de winkelwagen hebt gelegd, klikt u op "Afrekenen" en volgt u de aanwijzingen die op het beeldscherm verschijnen om de bestelling te voltooien.

OPMERKING

- ▶ In enkele landen is het online bestellen van vervangingsonderdelen niet mogelijk. Neem in dat geval contact op met de service-hotline.
- De actie is beperkt tot één accu per klant/apparaat, alsmede tot een looptijd van één maand na de actieperiode. Daarna kan de vervangende accu als vervangingsonderdeel tegen de normaal geldende voorwaarden worden besteld.

Telefonische bestelling

NL Service Nederland
Tel.: 0900 0400223 (0,10 EUR/Min.)

BE Service België
Tel.: 070 270 171 (0,15 EUR/Min.)

Bereikbaarheid hotline:

Maandag t/m vrijdag van 8:00 tot 20:00 uur (CET)

Voor een snelle verwerking van uw bestelling dient u voor alle aanvragen het artikelnummer (bijv. IAN 102867) van het apparaat bij de hand te hebben. Het artikelnummer vindt u op het typeplaatje van het apparaat of op de titelpagina van deze gebruiksaanwijzing.

Inhaltsverzeichnis

Einleitung	78
Bestimmungsgemäßer Gebrauch	78
Ausstattung	78
Lieferumfang	78
Technische Daten	78
Allgemeine Sicherheitshinweise für Elektrowerkzeuge	79
1. Arbeitsplatz-Sicherheit	79
2. Elektrische Sicherheit	79
3. Sicherheit von Personen	80
4. Verwendung und Behandlung des Elektrowerkzeugs	80
5. Verwendung und Behandlung des Akkuwerkzeugs	81
6. Service	81
Gerätespezifische Sicherheitshinweise für Handkreissägen	81
Sicherheitshinweise für Ladegeräte	83
Sicherheitshinweise für Kreissägeblätter	83
Originalzubehör /-zusatzgeräte	83
Vor der Inbetriebnahme	84
Akku-Pack laden (siehe Abb. C)	84
Akku-Pack ins Gerät einsetzen / entnehmen	84
Akkuzustand prüfen	84
Schutzhaube prüfen	84
Inbetriebnahme	85
Sägeblatt montieren / wechseln	85
Parallelanschlag	85
Spanabsaugung anschließen	85
Bedienung	85
Ein- und ausschalten	85
Schnittwinkel einstellen	85
Schnitttiefe einstellen	86
Handhabung der Handkreissäge	86
Laser ein- und ausschalten	86
Tipps und Tricks	86
Wartung und Reinigung	86
Entsorgung	86
Garantie	87
Service	87
Importeur	87
Original-Konformitätserklärung	88
Ersatz-Akku Bestellung	89
Online-Bestellung	89
Telefonische Bestellung	89

DE
AT
CH

Einleitung



Wir beglückwünschen Sie zum Kauf Ihres neuen Gerätes. Sie haben sich damit für ein hochwertiges Produkt entschieden. Die Bedienungsanleitung ist Teil dieses Produkts.



Sie enthält wichtige Hinweise für Sicherheit, Gebrauch und Entsorgung. Machen Sie sich vor der Benutzung des Produkts mit allen Bedien- und Sicherheitshinweisen vertraut. Benutzen Sie das Produkt nur wie beschrieben und für die angegebenen Einsatzbereiche. Händigen Sie alle Unterlagen bei Weitergabe des Produkts an Dritte mit aus.

Bestimmungsgemäßer Gebrauch

Die Handkreissäge (nachfolgend „Gerät“ genannt) ist zum Sägen von Längs- und Querschnitten, Gehrungsschnitten bei fester Auflage in Vollholz, Spanplatten, Kunststoff und Leichtbaustoffen geeignet. Jede andere Verwendung oder Veränderung der Maschine gilt als nicht bestimmungsgemäß und birgt erhebliche Unfallgefahren. Nicht zum gewerblichen Gebrauch.

Ausstattung

Abbildung A:

- ➊ Einschaltsperr
- ➋ EIN-/AUS-Schalter
- ➌ Schnitttiefskala
- ➍ Entriegelungstaste für Akku-Pack
- ➎ Taste Akkuzustand/Akku-Display-LED
- ➏ Akku-Pack
- ➐ Feststellschraube
- ➑ Spindelarreterung
- ➒ Grundplatte
- ➓ Parallelanschlagaufnahme

Abbildung B:

- ➑ EIN-/AUS-/RESET-Schalter 
- ➒ Zusatzgriff
- ➓ Laserwarnschild
- ➑ Laseraustrittsöffnung
- ➒ Schnittwinkelskala
- ➓ Flügelschraube für Schnittwinkelvorwahl
- ➑ Flügelschraube für Parallelanschlagaufnahme
- ➒ Parallelanschlag

- ➓ Schutzhaube
- ➑ Spannflansch
- ➒ Spannschraube
- ➓ Rückziehhebel für Schutzhaube
- ➑ Sägeblatt
- ➒ Spanauswurf
- ➓ Adapter für Staubabsaugung
- ➑ Innensechskantschlüssel

Abbildung C:

- ➑ Ladegerät
- ➒ Rote Kontroll-LED
- ➓ Grüne Kontroll-LED

Lieferumfang

- 1 Akku-Handkreissäge
- 1 Akku-Schnellladegerät
- 1 Parallelanschlag
- 1 Adapter zur Staubabsaugung
- 1 Innensechskantschlüssel SW 6
- 1 Sägeblatt (vormontiert)
- 1 Betriebsanleitung

Technische Daten

Akku-Handkreissäge: PHKSA 18-Li A1

Nennspannung:	18 V ---
Leerlaufdrehzahl:	n_0 3800 min ⁻¹
Sägeblatt:	1 x Ø 150 mm x Ø 16 mm, 18 Zähne
Max. Schnitttiefe:	90°: 48 mm 45°: 36 mm

Akku: PAP 18 A1



Typ:	LITHIUM-IONEN
Nennspannung:	18 V ---
Kapazität:	1,5 Ah

Akku-Schnellladegerät: PLG 18 A1

EINGANG / Input:

Nennspannung:	230 - 240 V ~, 50 Hz
Leistungsaufnahme:	40 W

AUSGANG / Output:

Nennspannung:	18 V ---
Ladestrom:	1,8 A
Ladedauer:	ca. 60 min
Sicherung (innen):	2 A 
Schutzklasse:	II / 

Geräusch- und Vibrationsinformationen:

Messwert für Geräusch ermittelt entsprechend EN 60745. Der A-bewertete Geräuschpegel des Elektrowerkzeugs beträgt typischerweise:

Schalldruckpegel: 77 dB(A)

Schallleistungspegel: 88 dB(A)

Unsicherheit K: 3 dB



Gehörschutz tragen!

Bewertete Beschleunigung, typischerweise:

Hand-/Armvibration $a_{h,w} = 2,5 \text{ m/s}^2$

Unsicherheit K = $1,5 \text{ m/s}^2$

HINWEIS

- ▶ Der in diesen Anweisungen angegebene Schwingungspegel ist entsprechend einem in EN 60745 genormten Messverfahren gemessen worden und kann für den Gerätevergleich verwendet werden. Der angegebene Schwingungsemissionswert kann auch zu einer einleitenden Einschätzung der Aussetzung verwendet werden.

! WARNUNG!

- ▶ Der Schwingungspegel wird sich entsprechend dem Einsatz des Elektrowerkzeugs verändern und kann in manchen Fällen über dem in diesen Anweisungen angegebenen Wert liegen. Die Schwingungsbelastung könnte unterschätzt werden, wenn das Elektrowerkzeug regelmäßig in solcher Weise verwendet wird. Versuchen Sie, die Belastung durch Vibrationen so gering wie möglich zu halten. Beispielhafte Maßnahmen zur Verringerung der Vibrationsbelastung sind das Tragen von Handschuhen beim Gebrauch des Werkzeugs und die Begrenzung der Arbeitszeit. Dabei sind alle Anteile des Betriebszyklus zu berücksichtigen (beispielsweise Zeiten, in denen das Elektrowerkzeug abgeschaltet ist, und solche, in denen es zwar eingeschaltet ist, aber ohne Belastung läuft).



Allgemeine Sicherheitshinweise für Elektrowerkzeuge

! WARNUNG!

- ▶ Lesen Sie alle Sicherheitshinweise und Anweisungen. Versäumnisse bei der Einhaltung der Sicherheitshinweise und Anweisungen können elektrischen Schlag, Brand und/oder schwere Verletzungen verursachen.

Bewahren Sie alle Sicherheitshinweise und Anweisungen für die Zukunft auf.

Der in den Sicherheitshinweisen verwendete Begriff „Elektrowerkzeug“ bezieht sich auf netzbetriebene Elektrowerkzeuge (mit Netzkabel) und auf akkubetriebene Elektrowerkzeuge (ohne Netzkabel).

1. Arbeitsplatz-Sicherheit

- a) Halten Sie Ihren Arbeitsbereich sauber und gut beleuchtet. Unordnung und unbeleuchtete Arbeitsbereiche können zu Unfällen führen.
- b) Arbeiten Sie mit dem Elektrowerkzeug nicht in explosionsgefährdeter Umgebung, in der sich brennbare Flüssigkeiten, Gase oder Stäube befinden. Elektrowerkzeuge erzeugen Funken, die den Staub oder die Dämpfe entzünden können.
- c) Halten Sie Kinder und andere Personen während der Benutzung des Elektrowerkzeugs fern. Bei Ablenkung können Sie die Kontrolle über das Gerät verlieren.

2. Elektrische Sicherheit

- a) Der Anschlussstecker des Elektrowerkzeugs muss in die Steckdose passen. Der Stecker darf in keiner Weise verändert werden. Verwenden Sie keine Adapterstecker gemeinsam mit schutzgeerdeten Elektrowerkzeugen. Unveränderte Stecker und passende Steckdosen verringern das Risiko eines elektrischen Schlages.
- b) Vermeiden Sie Körperkontakt mit geerdeten Oberflächen, wie von Rohren, Heizungen, Herden und Kühlschränken. Es besteht ein erhöhtes Risiko durch elektrischen Schlag, wenn Ihr Körper geerdet ist.

DE
AT
CH

- c) Halten Sie Elektrowerkzeuge von Regen oder Nässe fern. Das Eindringen von Wasser in ein Elektrogerät erhöht das Risiko eines elektrischen Schlages.
- d) Zweckentfremden Sie das Kabel nicht, um das Elektrowerkzeug zu tragen, aufzuhängen oder um den Stecker aus der Steckdose zu ziehen. Halten Sie das Kabel fern von Hitze, Öl, scharfen Kanten oder sich bewegenden Geräteteilen. Beschädigte oder verwickelte Kabel erhöhen das Risiko eines elektrischen Schlages.
- e) Wenn Sie mit einem Elektrowerkzeug im Freien arbeiten, verwenden Sie nur Verlängerungskabel, die auch für den Außenbereich zugelassen sind. Die Anwendung eines für den Außenbereich geeigneten Verlängerungskabels verringert das Risiko eines elektrischen Schlages.
- f) Wenn der Betrieb des Elektrowerkzeuges in feuchter Umgebung nicht vermeidbar ist, verwenden Sie einen Fehlerstromschutzschalter. Der Einsatz eines Fehlerstromschutzschalters vermindert das Risiko eines elektrischen Schlages.
- d) Entfernen Sie Einstellwerkzeuge oder Schraubenschlüssel, bevor Sie das Elektrowerkzeug einschalten. Ein Werkzeug oder Schlüssel, der sich in einem drehenden Geräteteil befindet, kann zu Verletzungen führen.
- e) Vermeiden Sie eine abnormale Körperhaltung. Sorgen Sie für einen sicheren Stand und halten Sie jederzeit das Gleichgewicht. Dadurch können Sie das Elektrowerkzeug in unerwarteten Situationen besser kontrollieren.
- f) Tragen Sie geeignete Kleidung. Tragen Sie keine weite Kleidung oder Schmuck. Halten Sie Haare, Kleidung und Handschuhe fern von sich bewegenden Teilen. Lockere Kleidung, Schmuck oder lange Haare können von sich bewegenden Teilen erfasst werden.
- g) Wenn Staubabsaug- und -auffangeinrichtungen montiert werden können, vergewissern Sie sich, dass diese angeschlossen sind und richtig verwendet werden. Die Verwendung einer Staubabsaugung kann Gefährdungen durch Staub verringern.

3. Sicherheit von Personen

- a) Seien Sie stets aufmerksam, achten Sie darauf, was Sie tun und gehen Sie mit Vernunft an die Arbeit mit einem Elektrowerkzeug. Benutzen Sie kein Elektrowerkzeug, wenn Sie müde sind oder unter dem Einfluss von Drogen, Alkohol oder Medikamenten stehen. Ein Moment der Unachtsamkeit beim Gebrauch des Elektrowerkzeuges kann zu ernsthaften Verletzungen führen.
- b) Tragen Sie persönliche Schutzausrüstung und immer eine Schutzbrille. Das Tragen persönlicher Schutzausrüstung wie Staubmaske, rutschfeste Sicherheitsschuhe, Schutzhelm oder Gehörschutz, je nach Art und Einsatz des Elektrowerkzeuges, verringert das Risiko von Verletzungen.
- c) Vermeiden Sie eine unbeabsichtigte Inbetriebnahme. Vergewissern Sie sich, dass das Elektrowerkzeug ausgeschaltet ist, bevor Sie es an die Stromversorgung und / oder den Akku anschließen, es aufnehmen oder tragen. Wenn Sie beim Tragen des Elektrowerkzeuges den Finger am Schalter haben oder das Gerät bereits eingeschaltet an die Stromversorgung anschließen, kann dies zu Unfällen führen.

4. Verwendung und Behandlung des Elektrowerkzeugs

- a) Überlasten Sie das Gerät nicht. Verwenden Sie für Ihre Arbeit das dafür bestimmte Elektrowerkzeug. Mit dem passenden Elektrowerkzeug arbeiten Sie besser und sicherer im angegebenen Leistungsbereich.
- b) Benutzen Sie kein Elektrowerkzeug, dessen Schalter defekt ist. Ein Elektrowerkzeug, das sich nicht mehr ein- oder ausschalten lässt, ist gefährlich und muss repariert werden.
- c) Ziehen Sie den Stecker aus der Steckdose und / oder entfernen Sie den Akku, bevor Sie Geräteeinstellungen vornehmen, Zubehörteile wechseln oder das Gerät weglegen. Diese Vorsichtsmaßnahme verhindert den unbeabsichtigten Start des Elektrowerkzeuges.
- d) Bewahren Sie unbenutzte Elektrowerkzeuge außerhalb der Reichweite von Kindern auf. Lassen Sie Personen das Gerät nicht benutzen, die mit diesem nicht vertraut sind oder diese Anweisungen nicht gelesen haben. Elektrowerkzeuge sind gefährlich, wenn sie von unerfahrenen Personen benutzt werden.

- e) Pflegen Sie Elektrowerkzeuge mit Sorgfalt. Kontrollieren Sie, ob bewegliche Teile einwandfrei funktionieren und nicht klemmen, ob Teile gebrochen oder so beschädigt sind, dass die Funktion des Elektrowerkzeuges beeinträchtigt ist. Lassen Sie beschädigte Teile vor dem Einsatz des Gerätes reparieren. Viele Unfälle haben ihre Ursache in schlecht gewarteten Elektrowerkzeugen.
- f) Halten Sie Schneidwerkzeuge scharf und sauber. Sorgfältig gepflegte Schneidwerkzeuge mit scharfen Schneidkanten verkleben sich weniger und sind leichter zu führen.
- g) Verwenden Sie Elektrowerkzeug, Zubehör, Einsatzwerkzeuge usw. entsprechend diesen Anweisungen. Berücksichtigen Sie dabei die Arbeitsbedingungen und die auszuführende Tätigkeit. Der Gebrauch von Elektrowerkzeugen für andere als die vorgesehenen Anwendungen kann zu gefährlichen Situationen führen.

5. Verwendung und Behandlung des Akkuwerkzeugs

- a) Laden Sie die Akkus nur in Ladegeräten auf, die vom Hersteller empfohlen werden. Für ein Ladegerät, das für eine bestimmte Art von Akkus geeignet ist, besteht Brandgefahr, wenn es mit anderen Akkus verwendet wird.
- b) Verwenden Sie nur die dafür vorgesehenen Akkus in den Elektrowerkzeugen. Der Gebrauch von anderen Akkus kann zu Verletzungen und Brandgefahr führen.
- c) Halten Sie den nicht benutzten Akku fern von Büroklammern, Münzen, Schlüsseln, Nägeln, Schrauben oder anderen kleinen Metallgegenständen, die eine Überbrückung der Kontakte verursachen könnten. Ein Kurzschluss zwischen den Akkukontakten kann Verbrennungen oder Feuer zur Folge haben.
- d) Bei falscher Anwendung kann Flüssigkeit aus dem Akku austreten. Vermeiden Sie den Kontakt damit. Bei zufälligem Kontakt mit Wasser abspülen. Wenn die Flüssigkeit in die Augen kommt, nehmen Sie zusätzlich ärztliche Hilfe in Anspruch. Austretende Akkuflüssigkeit kann zu Hautreizungen oder Verbrennungen führen.



VORSICHT! EXPLOSIONSGEFAHR!
Laden Sie nicht aufladbare Batterien niemals auf.



Schützen Sie den Akku vor Hitze, z. B. auch vor dauernder Sonneneinstrahlung, Feuer, Wasser und Feuchtigkeit. Es Besteht Explosionsgefahr.



6. Service

- a) Lassen Sie Ihr Elektrowerkzeug nur von qualifiziertem Fachpersonal und nur mit Original-Ersatzteilen reparieren. Damit wird sichergestellt, dass die Sicherheit des Elektrowerkzeugs erhalten bleibt.

Gerätespezifische Sicherheitshinweise für Handkreissägen

Sicherheitshinweise für alle Sägen

Sägeverfahren

- a)  **GEFAHR!** Kommen Sie mit Ihren Händen nicht in den Sägebereich und an das Sägeblatt. Halten Sie mit Ihrer zweiten Hand den Zusatzgriff oder das Motorgehäuse. Wenn beide Hände die Säge halten, können diese vom Sägeblatt nicht verletzt werden.
- b) Greifen Sie nicht unter das Werkstück. Die Schutzhaube kann Sie unter dem Werkstück nicht vor dem Sägeblatt schützen.
- c) Passen Sie die Schnitt-Tiefe an die Dicke des Werkstücks an. Es sollte weniger als eine volle Zahnhöhe unter dem Werkstück sichtbar sein.
- d) Halten Sie das zu sägende Werkstück niemals in der Hand oder über dem Bein fest. Sichern Sie das Werkstück an einer stabilen Aufnahme. Es ist wichtig, das Werkstück gut zu befestigen, um die Gefahr von Körperkontakt, Klemmen des Sägeblattes oder Verlust der Kontrolle zu minimieren.
- e) Fassen Sie das Elektrowerkzeug nur an den isolierten Griffflächen an, wenn Sie Arbeiten ausführen, bei denen das Einsatzwerkzeug verborgene Stromleitungen treffen kann. Kontakt mit einer spannungsführenden Leitung setzt

- auch die Metallteile des Elektrowerkzeugs unter Spannung und führt zu einem elektrischen Schlag.
- f) **Verwenden Sie beim Längsschneiden immer einen Anschlag oder eine gerade Kantenführung.** Dies verbessert die Schnittgenauigkeit und verringert die Möglichkeit, dass das Sägeblatt klemmt.
 - g) **Verwenden Sie immer Sägeblätter in der richtigen Größe und mit passender Aufnahmebohrung (z. B. sternförmig oder rund).** Sägeblätter, die nicht zu den Montageteilen der Säge passen, laufen unrund und führen zum Verlust der Kontrolle.
 - h) **Verwenden Sie niemals beschädigte oder falsche Sägeblatt-Unterlegscheiben oder -schrauben.** Die Sägeblatt-Unterlegscheiben und -schrauben wurden speziell für Ihre Säge konstruiert, für optimale Leistung und Betriebssicherheit.

Weitere Sicherheitshinweise für alle Sägen

Rückschlag - Ursachen und entsprechende Sicherheitshinweise

- Ein Rückschlag ist die plötzliche Reaktion infolge eines hakenden, klemmenden oder falsch ausgerichteten Sägeblattes, die dazu führt, dass eine unkontrollierte Säge abhebt und sich aus dem Werkstück heraus in Richtung der Bedienperson bewegt;
- wenn sich das Sägeblatt in dem sich schließenden Sägespalt verhakt oder verklemmt, blockiert es, und die Motorkraft schlägt das Gerät in Richtung der Bedienperson zurück;
- wird das Sägeblatt im Sägeschnitt verdreht oder falsch ausgerichtet, können sich die Zähne der hinteren Sägeblattkante in der Oberfläche des Werkstücks verhaken, wodurch sich das Sägeblatt aus dem Sägespalt herausbewegt und die Säge in Richtung der Bedienperson zurückspringt.

Ein Rückschlag ist die Folge eines falschen oder fehlerhaften Gebrauchs der Säge. Er kann durch geeignete Vorsichtsmaßnahmen, wie nachfolgend beschrieben, verhindert werden.

- a) **Halten Sie die Säge mit beiden Händen fest und bringen Sie Ihre Arme in eine Stellung, in der Sie die Rückschlagkräfte abfangen können.** Halten Sie sich immer seitlich des Sägeblattes, nie das Sägeblatt in eine Linie mit Ihrem Körper bringen. Bei einem Rück-

schlag kann die Kreissäge rückwärts springen, jedoch kann die Bedienperson durch geeignete Vorsichtsmaßnahmen die Rückschlagkräfte beherrschen.

- b) **Falls das Sägeblatt verklemmt oder Sie die Arbeit unterbrechen, schalten Sie die Säge aus und halten Sie sie im Werkstoff ruhig, bis das Sägeblatt zum Stillstand gekommen ist. Versuchen Sie nie, die Säge aus dem Werkstück zu entfernen oder sie rückwärts zu ziehen, solange das Sägeblatt sich bewegt, sonst kann ein Rückschlag erfolgen.** Ermitteln und beheben Sie die Ursache für das Verklemmen des Sägeblattes.
- c) **Wenn Sie eine Säge, die im Werkstück steckt, wieder starten wollen, zentrieren Sie das Sägeblatt im Sägespalt und überprüfen Sie, ob die Sägezähne nicht im Werkstück verhakt sind.** Klemmt das Sägeblatt, kann es sich aus dem Werkstück heraus bewegen oder einen Rückschlag verursachen, wenn die Säge erneut gestartet wird.
- d) **Stützen Sie große Platten ab, um das Risiko eines Rückschlags durch ein klemmendes Sägeblatt zu vermindern.** Große Platten können sich unter ihrem Eigengewicht durchbiegen. Platten müssen auf beiden Seiten abgestützt werden, sowohl in der Nähe des Sägespalts als auch an der Kante.
- e) **Verwenden Sie keine stumpfen oder beschädigten Sägeblätter.** Sägeblätter mit stumpfen oder falsch ausgerichteten Zähnen verursachen durch einen zu engen Sägespalt eine erhöhte Reibung, Klemmen des Sägeblattes und Rückschlag.
- f) **Ziehen Sie vor dem Sägen die Schnitt-Tiefen- und Schnitt-Winkeleinstellungen fest.** Wenn sich während des Sägens die Einstellungen verändern, kann sich das Sägeblatt verklemmen und ein Rückschlag auftreten.
- g) **Seien Sie besonders vorsichtig beim Sägen in bestehende Wände oder andere nicht einsehbare Bereiche.** Das eintauchende Sägeblatt kann beim Sägen in verborgene Objekte blockieren und einen Rückschlag verursachen.

Funktion der unteren Schutzhaube

- a) Überprüfen Sie vor jeder Benutzung, ob die untere Schutzhaube einwandfrei schließt. Verwenden Sie die Säge nicht, wenn die untere Schutzhaube nicht frei beweglich ist und sich nicht sofort schließt. Klemmen oder binden Sie die untere Schutzhaube niemals in geöffneter Position fest. Sollte die Säge unbeabsichtigt zu Boden fallen, kann die untere Schutzhaube verbogen werden. Öffnen Sie die Schutzhaube mit dem Rückziehhebel und stellen Sie sicher, dass sie sich frei bewegt und bei allen Schnitt-Winkeln und -Tiefen weder Sägeblatt noch andere Teile berührt.
- b) Überprüfen Sie die Funktion der Feder für die untere Schutzhaube. Lassen Sie das Gerät vor dem Gebrauch warten, wenn untere Schutzhaube und Feder nicht einwandfrei arbeiten. Beschädigte Teile, klebrige Ablagerungen oder Anhäufungen von Spänen lassen die untere Schutzhaube verzögert arbeiten.
- c) Öffnen Sie die untere Schutzhaube von Hand nur bei besonderen Schnitten, wie „Tauch- und Winkelschnitten“. Öffnen Sie die untere Schutzhaube mit dem Rückziehhebel und lassen Sie diese los, sobald das Sägeblatt in das Werkstück eintaucht. Bei allen anderen Sägearbeiten soll die untere Schutzhaube automatisch arbeiten.
- d) Legen Sie die Säge nicht auf der Werkbank oder dem Boden ab, ohne dass die untere Schutzhaube das Sägeblatt bedeckt. Ein ungeschütztes, nachlaufendes Sägeblatt bewegt die Säge entgegen der Schnittrichtung und sägt, was ihm im Weg ist. Beachten Sie dabei die Nachlaufzeit der Säge.

Sicherheitshinweise für Ladegeräte

- Dieses Gerät kann von Kindern ab 8 Jahren und darüber sowie von Personen mit verringerten physischen, sensorischen oder mentalen Fähigkeiten oder Mangel an Erfahrung und Wissen benutzt werden, wenn sie beaufsichtigt oder bezüglich des sicheren Gebrauchs des Gerätes unterwiesen wurden und die daraus resultierenden Gefahren verstehen. Kinder dürfen nicht mit dem Gerät spielen. Reinigung und Benutzer-Wartung dürfen nicht von Kindern ohne Beaufsichtigung durchgeführt werden.



Das Ladegerät ist nur für den Betrieb im Innenbereich geeignet.

! WARNUNG!

- Betreiben Sie das Gerät nicht mit beschädigtem Kabel, Netzkabel oder Netzstecker. Beschädigte Netzkabel bedeuten Lebensgefahr durch elektrischen Schlag.

Ergänzende Anweisungen:

- Verwenden Sie keine Schleifscheiben.
- Verwenden Sie nur Sägeblätter mit Durchmessern entsprechend den Aufschriften auf der Säge.
- Beim Bearbeiten von Holz oder Materialien, bei denen gesundheitsgefährdender Staub entsteht, ist das Gerät an eine passende, geprüfte Absaugvorrichtung anzuschließen.
- Tragen Sie beim Sägen von Holz eine Staubschutzmaske.
- Verwenden Sie nur empfohlene Sägeblätter.
- Tragen Sie immer einen Gehörschutz.
- Vermeiden Sie ein Überhitzen der Sägezahnspitzen.
- Vermeiden Sie beim Sägen von Kunststoff ein Schmelzen des Kunststoffs.

Sicherheitshinweise für Kreissägeblätter



Schutzhandschuhe tragen!



Atemschutz tragen!



Schutzbrille tragen!



Gehörschutz tragen!



VORSICHT! EXPLOSIONSGEFAHR!
Laden Sie nicht aufladbare Batterien niemals auf.

Originalzubehör / -zusatzgeräte

- Benutzen Sie nur Zubehör und Zusatzgeräte, die in der Bedienungsanleitung angegeben sind bzw. deren Aufnahme mit dem Gerät kompatibel ist.

⚠️ WARNUNG! Schützen Sie sich vor Laserstrahlung:



Das Gerät enthält einen Klasse 2 Laser und wird mit einem Laserwarnschild 13 ausgeliefert.

- ▶ Richten Sie den Laser nie auf Personen oder Tiere.
- ▶ Blicken Sie nie direkt in den Laser. Der Laser kann Augenschäden hervorrufen.
- ▶ Richten Sie den Laserstrahl nicht auf stark reflektierende Materialien. Gefahr durch reflektierendes Licht.
- ▶ Jede Einstellung zur Verstärkung des Laserstrahls ist verboten. Es besteht Verletzungsgefahr!
- ▶ Für Schäden durch Manipulation an der Lasereinrichtung sowie Nichtbefolgen der Sicherheitshinweise wird keine Haftung übernommen.

⚠️ VORSICHT!

Wenn andere als die hier angegebenen Bedienungs- oder Justiereinrichtungen benutzt, oder andere Verfahrensweisen ausgeführt werden, kann dies zu gefährlicher Strahlungsexposition führen.

Vor der Inbetriebnahme

Akku-Pack laden (siehe Abb. C)

⚠️ VORSICHT!

- ▶ Ziehen Sie immer den Netzstecker, bevor Sie den Akku-Pack 6 aus dem Ladegerät 27 nehmen bzw. einsetzen.

HINWEIS

- ▶ Drei Geräte - drei kompatible Akkus. Untereinander austauschbar! (siehe Kapitel Ersatz-Akku Bestellung)
- Laden Sie den Akku-Pack 6 nie, wenn die Umgebungstemperatur unterhalb 10 °C oder oberhalb 40 °C liegt.
- ◆ Stecken Sie den Akku-Pack 6 in das Ladegerät 27 (siehe Abb. C).

- ◆ Stecken Sie den Netzstecker in die Steckdose. Die rote Kontroll-LED 28 leuchtet.
- ◆ Die grüne Kontroll-LED 29 signalisiert Ihnen, dass der Ladevorgang abgeschlossen und der Akku-Pack 6 einsatzbereit ist.
- ◆ Schieben Sie den Akku-Pack 6 in das Gerät ein.
- Laden Sie einen Akku-Pack 6 niemals unmittelbar nach dem Schnell-Ladevorgang ein zweites Mal auf. Es besteht die Gefahr, dass der Akku-Pack 6 überladen und dadurch die Lebensdauer von Akku und Ladegerät 27 verringert wird.
- ◆ Schalten Sie das Ladegerät 27 zwischen aufeinanderfolgenden Ladevorgängen für mindestens 15 Minuten ab. Ziehen Sie dazu den Netzstecker.

Akku-Pack ins Gerät einsetzen / entnehmen

Akku-Pack einsetzen:

- ◆ Lassen Sie den Akku-Pack 6 in den Griff einrasten.

Akku-Pack entnehmen:

- ◆ Drücken Sie die Entriegelungstaste 4 und entnehmen Sie den Akku-Pack 6.

Akkuzustand prüfen

- ◆ Drücken Sie zum Prüfen des Akkuzustands die Taste Akkuzustand 5 (siehe auch Hauptabbildung). Der Zustand bzw. die Restleistung wird in der Akku-Display-LED 5 wie folgt angezeigt:
- ◆ ROT / ORANGE / GRÜN = maximale Ladung / Leistung
 ROT / ORANGE = mittlere Ladung / Leistung
 ROT = schwache Ladung - Akku aufladen

Schutzhaube prüfen

- ◆ Ziehen Sie den Rückziehhelb für Schutzhaube 22 bis zum Anschlag.

Die Schutzhaube 19 muss ohne zu klemmen bewegbar sein und bei loslassen des Rückziehhelbs für die Schutzhaube 22 selbst in die Ausgangsposition zurückspringen.

Inbetriebnahme

Sägeblatt montieren / wechseln

Sägeblatt **23** nur bei gezogenem Akku-Pack wechseln!

1. Setzen Sie die Schnitttiefe (mittels Feststellschraube **7**) auf die minimalste Position, 0 mm.
2. Schwenken Sie die Schutzhaube **19** mit Hilfe des Rückziehebels **22** zurück und stellen Sie das Gerät ab.
3. Betätigen Sie die Spindelarreterung **8** (bis sie einrastet) und lösen Sie mit dem Innensechskantschlüssel **25** die Spannschraube **21**. Nehmen Sie jetzt die Spannschraube **21** und den Spannflansch **20** ab (siehe auch Abb. A).



Abb. A: Sägeblatt wechseln

4. Sägeblatt **23** abnehmen.
5. Einbau des Sägeblattes **23** entsprechend in umgekehrter Reihenfolge wie beschrieben vornehmen.
6. Betätigen Sie die Spindelarreterung **8** (bis sie einrastet) und ziehen Sie mit dem Innensechskantschlüssel **25** die Spannschraube **21** fest.

⚠️ WARNUNG!

- Der Pfeil auf dem Sägeblatt **23** muss mit dem Drehrichtungspfeil (Laufrichtung, am Gerät markiert) übereinstimmen.
- Stellen Sie sicher, dass das Sägeblatt **23** für die Drehzahl des Werkzeuges geeignet ist.

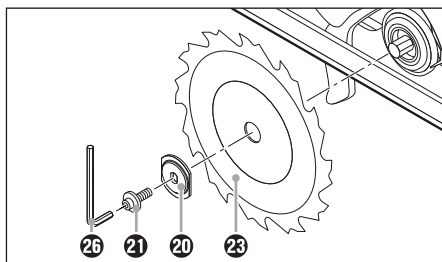
Parallelanschlag

- ◆ Lösen Sie die Flügelschraube **17** und setzen Sie den Parallelanschlag **18** in die Parallelanschlagaufnahme **10** ein.

- ◆ Stellen Sie die gewünschte Schnittbreite mit Hilfe der Skala auf dem Parallelanschlag **18** und den Aussparungen in der Grundplatte **9** ein (siehe auch Abb. B).

Die rechte Aussparung in der Grundplatte ist für die Schnittwinkleinstellung 0°. Die linke Aussparung in der Grundplatte ist für die Schnittwinkleinstellung 45°.



Abb. B: Schnittbreite 3 cm

- ◆ Ziehen Sie die Flügelschraube **17** wieder fest.

Spanabsaugung anschließen

- ◆ Stecken Sie den Adapter zur Staubabsaugung **25** auf den Spanauswurf **24**.
Wahlweise je nach Durchmesser von der Staub- und Spanabsaugung.
- ◆ Schließen Sie eine zugelassene Staub- und Spanabsaugung an.

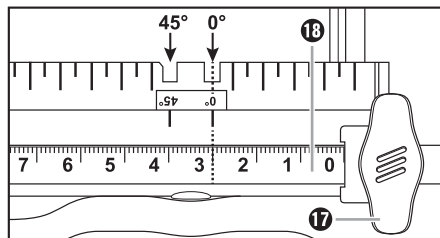
DE
AT
CH

Bedienung

Ein- und ausschalten

Einschalten:

- ◆ Drücken Sie die Einschaltsperrle **1** nach links oder rechts und halten diese gedrückt.
- ◆ Betätigen Sie den EIN-/AUS-Schalter **2**. Nachdem die Maschine angelaufen ist, können Sie die Einschaltsperrle **1** wieder loslassen.

Ausschalten:

- ◆ Lassen Sie den EIN-/AUS-Schalter **2** los.

Schnittwinkel einstellen

Sie können den Schnittwinkel mit der Schnittwinkelskala **15** bestimmen.

- Lösen Sie die Flügelschraube **16** der Schnittwinkelvorwahl, stellen Sie den gewünschten Winkel an der Schnittwinkelskala **15** ein und ziehen Sie die Flügelschraube **16** wieder fest.

Schnittiefe einstellen

HINWEIS

- ▶ Die Schnitttiefe ca. 3 mm größer als die Materialstärke wählen. Dadurch erzielen Sie einen saubereren Schnitt.
- ◆ Lösen Sie die Feststellschraube **7**, stellen Sie die gewünschte Schnitttiefe an der Schnitttiefenskala **3** ein und ziehen Sie die Feststellschraube **7** wieder fest.

Handhabung der Handkreissäge

1. Gerät – wie unter »Ein- und ausschalten« beschrieben – einschalten und mit der vorderen Kante der Grundplatte **9** auf das Material setzen.
2. Richten Sie die Maschine am Parallelschlag **18** oder an einer aufgezeichneten Linie aus.
3. Halten Sie die Maschine mit beiden Händen an den Griffen und sägen Sie mit mäßigem Druck.

Laser ein- und ausschalten

Einschalten:

- ◆ Drücken Sie den EIN- /AUS- /RESET- Schalter Laser **11** .

Ausschalten:

- ◆ Drücken Sie den EIN- /AUS- /RESET- Schalter Laser **11** .

HINWEIS

- ▶ **ÜBERLASTUNG UND RESET!** Das Gerät schaltet bei Überlastbetrieb ab.
- ◆ Schalten Sie den Laser AUS. Drücken Sie den EIN- /AUS- /RESET- Schalter Laser **11** .
- ▶ Nur bei ausgeschaltetem Laser erfolgt ein automatischer Reset.

Tipps und Tricks

- Ein Ausreißen der Schnittkante bei empfindlichen Oberflächen, z.B. beschichteten Spanplatten oder Türen, vermeiden Sie, indem Sie ein Kreppband auf die Schnittlinie kleben. Dies hat ferner den Vorteil, dass sich auf dem Kreppband auch besser anzeichnen lässt als auf einer glatten Oberfläche. Noch wirkungsvoller vermeiden Sie ein Ausreißen der Schnittkante durch ein aufgespanntes dünnes Holz, das mitgesägt wird.

Wartung und Reinigung



WARNUNG! VERLETZUNGSGEFAHR!
Schalten Sie vor allen Arbeiten am Gerät das Gerät aus und entnehmen Sie den Akku.

Die Akku-Handkreissäge ist wartungsfrei.

- Das Gerät muss stets sauber, trocken und frei von Öl oder Schmierfetten sein.
- Es dürfen keine Flüssigkeiten in das Innere der Geräte gelangen.
- Verwenden Sie zum Reinigen des Gehäuses ein trockenes Tuch. Verwenden Sie niemals Benzin, Lösungsmittel oder Reiniger, die Kunststoff angreifen.
- Soll ein Lithium-Ionen-Akku längere Zeit gelagert werden, muss regelmäßig der Ladezustand kontrolliert werden. Der optimale Ladezustand liegt zwischen 50 % und 80 %. Das optimale Lagerungsklima ist kühl und trocken.

HINWEIS

- ▶ Nicht aufgeführte Ersatzteile (wie z. B. Kohlebürsten, Schalter) können Sie über unsere Service - Hotline bestellen.

Entsorgung



Die Verpackung besteht aus umweltfreundlichen Materialien, die Sie über die örtlichen Recyclingstellen entsorgen können.



Werfen Sie Elektrowerkzeuge nicht in den Hausmüll!

Gemäß Europäischer Richtlinie 2012/19/EU müssen verbrauchte Elektrowerkzeuge getrennt gesammelt und einer umweltgerechten Wiederverwertung zugeführt werden.



Werfen Sie Akkus nicht in den Hausmüll!

Defekte oder verbrauchte Akkus müssen gemäß Richtlinie 2006/66/EC recycelt werden. Geben Sie Akku-Pack und / oder das Gerät über die ange-

botenen Sammeleinrichtungen zurück.
Über Entsorgungsmöglichkeiten für ausgediente Elektrowerkzeuge / Akku-Pack informieren Sie sich bitte bei Ihrer Gemeinde- oder Stadtverwaltung.

Garantie

Sie erhalten auf dieses Gerät 3 Jahre Garantie ab Kaufdatum. Das Gerät wurde sorgfältig produziert und vor Anlieferung gewissenhaft geprüft. Bitte bewahren Sie den Kassenbon als Nachweis für den Kauf auf. Bitte setzen Sie sich im Garantiefall mit Ihrer Servicestelle telefonisch in Verbindung. Nur so kann eine kostenlose Einsendung Ihrer Ware gewährleistet werden.

Die Garantieleistung gilt nur für Material- oder Fabrikationsfehler, nicht aber für Transportschäden, Verschleißteile oder für Beschädigungen an zerbrechlichen Teilen, z. B. Schalter oder Akkus. Das Produkt ist lediglich für den privaten und nicht für den gewerblichen Gebrauch bestimmt. Bei missbräuchlicher und unsachgemäßer Behandlung, Gewaltanwendung und bei Eingriffen, die nicht von unserer autorisierten Service-Niederlassung vorgenommen wurden, erlischt die Garantie. Ihre gesetzlichen Rechte werden durch diese Garantie nicht eingeschränkt. Die Garantiezeit wird durch die Gewährleistung nicht verlängert. Dies gilt auch für ersetzte und reparierte Teile. Eventuell schon beim Kauf vorhandene Schäden und Mängel müssen sofort nach dem Auspacken gemeldet werden, spätestens aber zwei Tage nach Kaufdatum. Nach Ablauf der Garantiezeit anfallende Reparaturen sind kostenpflichtig.

Service

WARNUNG!

- ▶ Lassen Sie Ihre Geräte von der Servicestelle oder einer Elektrofachkraft und nur mit Original-Ersatzteilen reparieren. Damit wird sichergestellt, dass die Sicherheit des Gerätes erhalten bleibt.
- ▶ Lassen Sie den Austausch des Steckers oder der Netzleitung immer vom Hersteller des Gerätes oder seinem Kundendienst ausführen. Damit wird sichergestellt, dass die Sicherheit des Gerätes erhalten bleibt.

Service Deutschland

Tel.: 0800 5435 111 (Kostenfrei aus dem dt. Festnetz/Mobilfunknetz)
E-Mail: kompernass@lidl.de

IAN 102867

Service Österreich

Tel.: 0820 201 222 (0,15 EUR/Min.)
E-Mail: kompernass@lidl.at

IAN 102867

Service Schweiz

Tel.: 0842 665566 (0,08 CHF/Min., Mobilfunk max. 0,40 CHF/Min.)
E-Mail: kompernass@lidl.ch

IAN 102867

Erreichbarkeit Hotline:

Montag bis Freitag von 8:00 Uhr – 20:00 Uhr (MEZ)

Importeur

KOMPERNASS HANDELS GMBH
BURGSTRASSE 21
44867 BOCHUM
GERMANY
www.kompernass.com

Original- Konformitätserklärung

Wir, KOMPERNASS HANDELS GMBH, Dokumentenverantwortlicher: Herr Semi Uguzlu, BURGSTR. 21, 44867 BOCHUM, DEUTSCHLAND, erklären hiermit, dass dieses Produkt mit den folgenden Normen, normativen Dokumenten und EG-Richtlinien übereinstimmt:

**Maschinenrichtlinie
(2006 / 42 / EC)**

**EG-Niederspannungsrichtlinie
(2006 / 95 / EC)**

**Elektromagnetische Verträglichkeit
(2004 / 108 / EC)**

**RoHS Richtlinie
(2011 / 65 / EU)**

Angewandte harmonisierte Normen:

EN 60745-1: 2009 + A11: 2010

EN 60745-2-5: 2010

EN 62233: 2008

EN 55014-1/ A2: 2011

EN 55014-2/ A2: 2008

EN 60335-1: 2010

EN 60335-2-29/ A2: 2010

EN 62233: 2008

EN 61000-3-2/ A2: 2009

EN 61000-3-3: 2013

EN 60825-1: 2007

Typbezeichnung der Maschine:

Akku-Handkreissäge PHKSA 18-Li A1

Herstellungsjahr: 07 - 2014

Seriennummer: IAN 102867

Bochum, 20.06.2014



Semi Uguzlu

- Qualitätsmanager -

Technische Änderungen im Sinne der Weiterentwicklung sind vorbehalten.

Ersatz-Akku Bestellung

Wenn Sie einen Ersatz-Akku für Ihr Gerät bestellen möchten, so können Sie dies entweder bequem im Internet unter www.kompernass.com oder telefonisch abwickeln.

Der Preis des Ersatz-Akkus beträgt 20 € inkl. MwSt. und Versand. Dieser Artikel kann aufgrund begrenzter Vorratsmenge nach kurzer Zeit ausverkauft sein.



Drei Geräte - drei kompatible Akkus.
Untereinander austauschbar!

Online-Bestellung

Um einen Ersatz-Akku über den Zubehör-Shop zu bestellen:

- Rufen Sie mit Ihrem Internetbrowser die Seite www.kompernass.com auf.
- Klicken Sie rechts unten auf die entsprechende Flagge, um das gewünschte Land und die Sprache auszuwählen.
- Klicken Sie jetzt auf den Reiter „Zubehör-Shop“ und wählen anschließend unter der Rubrik „Topseller“ den passenden Ersatz-Akku zu Ihrem Gerät aus.
- Nachdem Sie den Ersatz-Akku in den Warenkorb gelegt haben, klicken Sie auf die Schaltfläche „Kasse“ und befolgen die auf dem Bildschirm angezeigten Anweisungen, um den Bestellvorgang abzuschließen.

HINWEIS

- ▶ Die Bestellung von Ersatzteilen kann in einigen Ländern nicht online vorgenommen werden. Kontaktieren Sie in diesem Fall bitte die Service-Hotline.
- Die Aktion ist begrenzt auf einen Akku pro Kunde / Gerät, sowie auf eine Laufzeit von einem Monat nach dem Aktionszeitraum. Danach kann der Ersatzakku als Ersatzteil zu anderen Konditionen weiterhin bestellt werden.

Telefonische Bestellung

DE Service Deutschland

Tel.: 0800 5435 111 (Kostenfrei aus dem dt. Festnetz/Mobilfunknetz)

Um eine schnelle Bearbeitung Ihrer Bestellung zu gewährleisten, halten Sie bitte für alle Anfragen die Artikelnummer (z.B. IAN 102867) des Gerätes bereit. Die Artikelnummer entnehmen Sie bitte dem Typenschild oder dem Titelblatt dieser Anleitung.

KOMPERNASS HANDELS GMBH

BURGSTRASSE 21

44867 BOCHUM

DEUTSCHLAND/GERMANY

www.kompernass.com

Last Information Update · Tietojen tila · Informationsstatus

Tilstand af information · Version des informations

Stand van de informatie · Stand der Informationen:

10/2014 · Ident.-No.: PHKSA18-LiA1-072014-3

IAN 102867