



2-IN-1 LONG-REACH HEDGE TRIMMER / PRUNER FHEHS 900 A1

GB IE CY

2-IN-1 LONG-REACH HEDGE TRIMMER / PRUNER

Translation of original operation manual

DE AT CH

LANGSTIEL-HECKENSCHERE / HOCHENTASTER

Originalbetriebsanleitung

IAN 102878

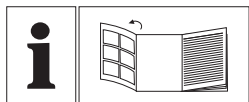

GB IE CY

Before reading, unfold the page containing the illustrations and familiarise yourself with all functions of the device.

DE AT CH

Klappen Sie vor dem Lesen die Seite mit den Abbildungen aus und machen Sie sich anschließend mit allen Funktionen des Gerätes vertraut.

GB/IE	Translation of original operation manual	Page	1
DE/AT/CH	Originalbetriebsanleitung	Seite	13

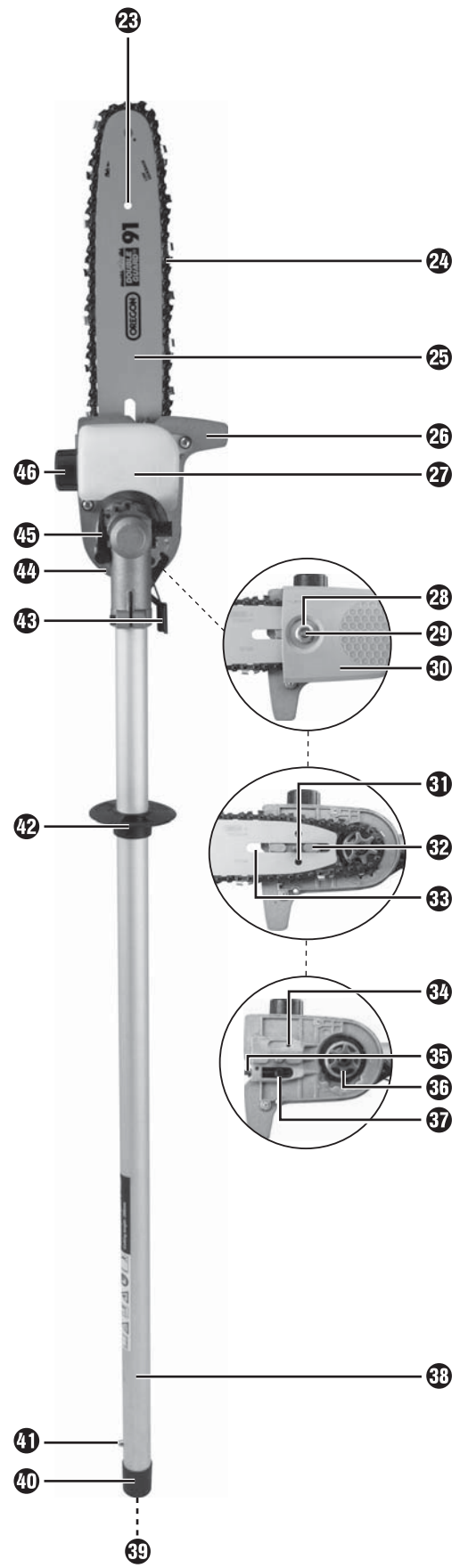
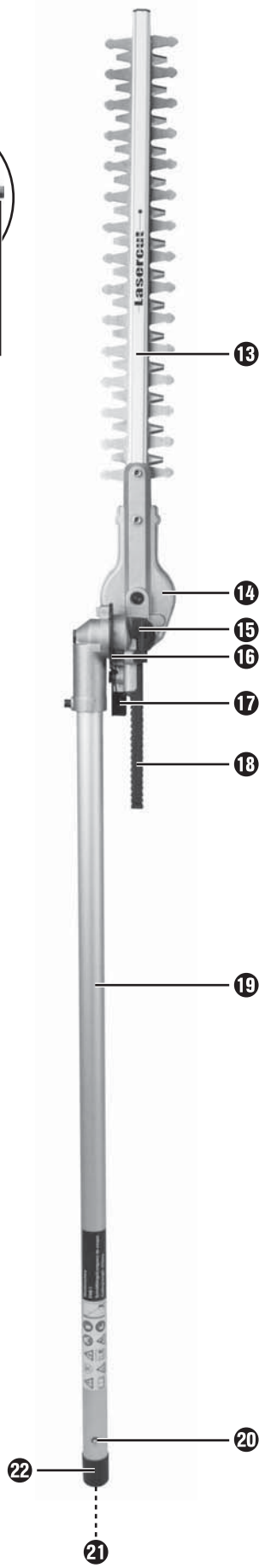
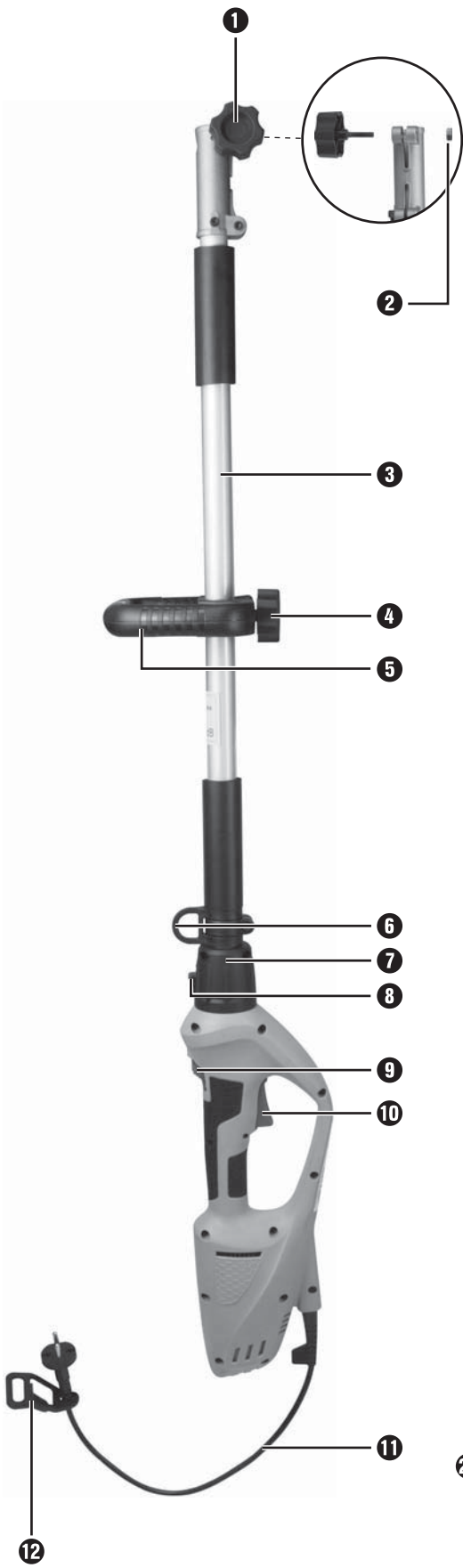

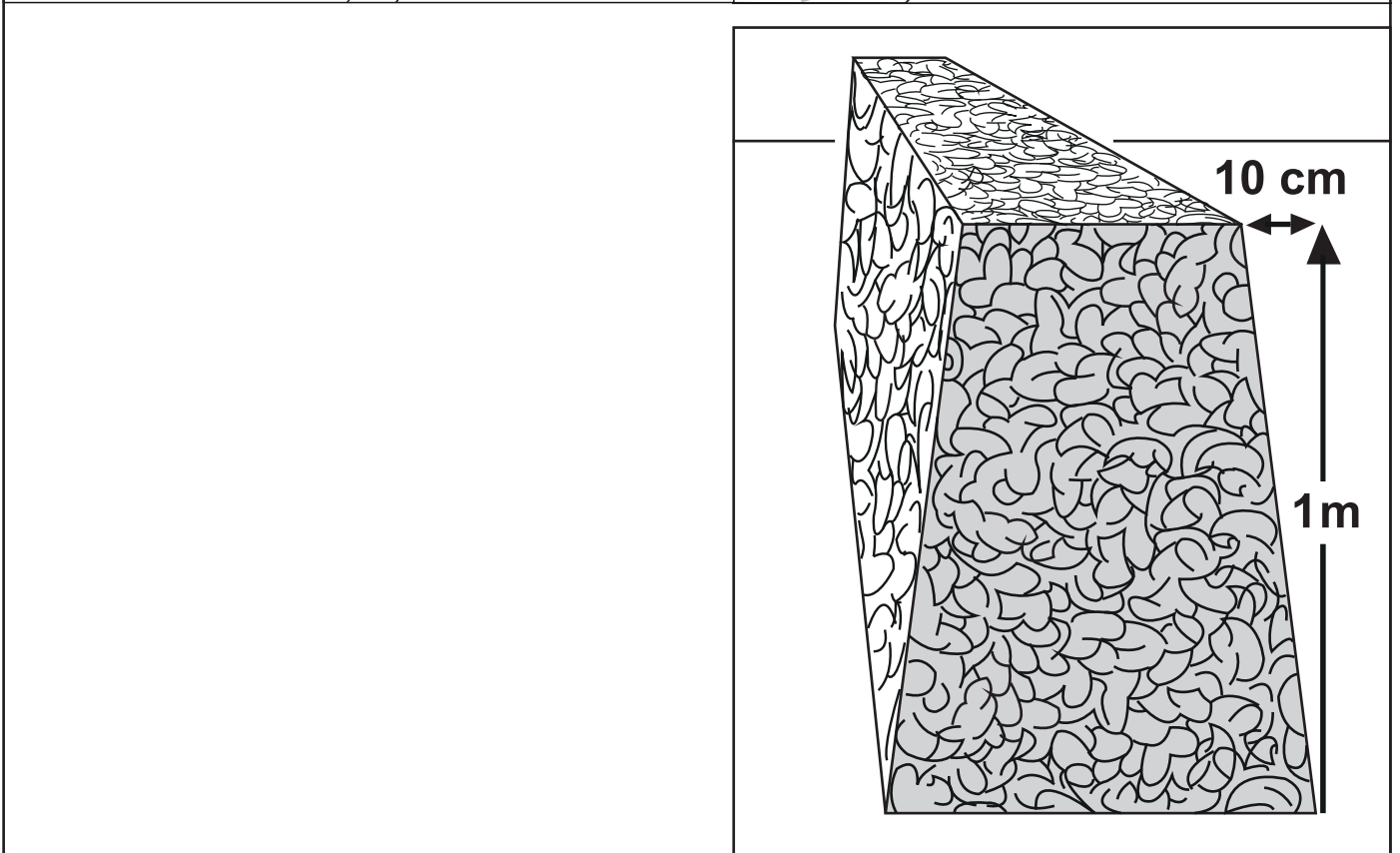
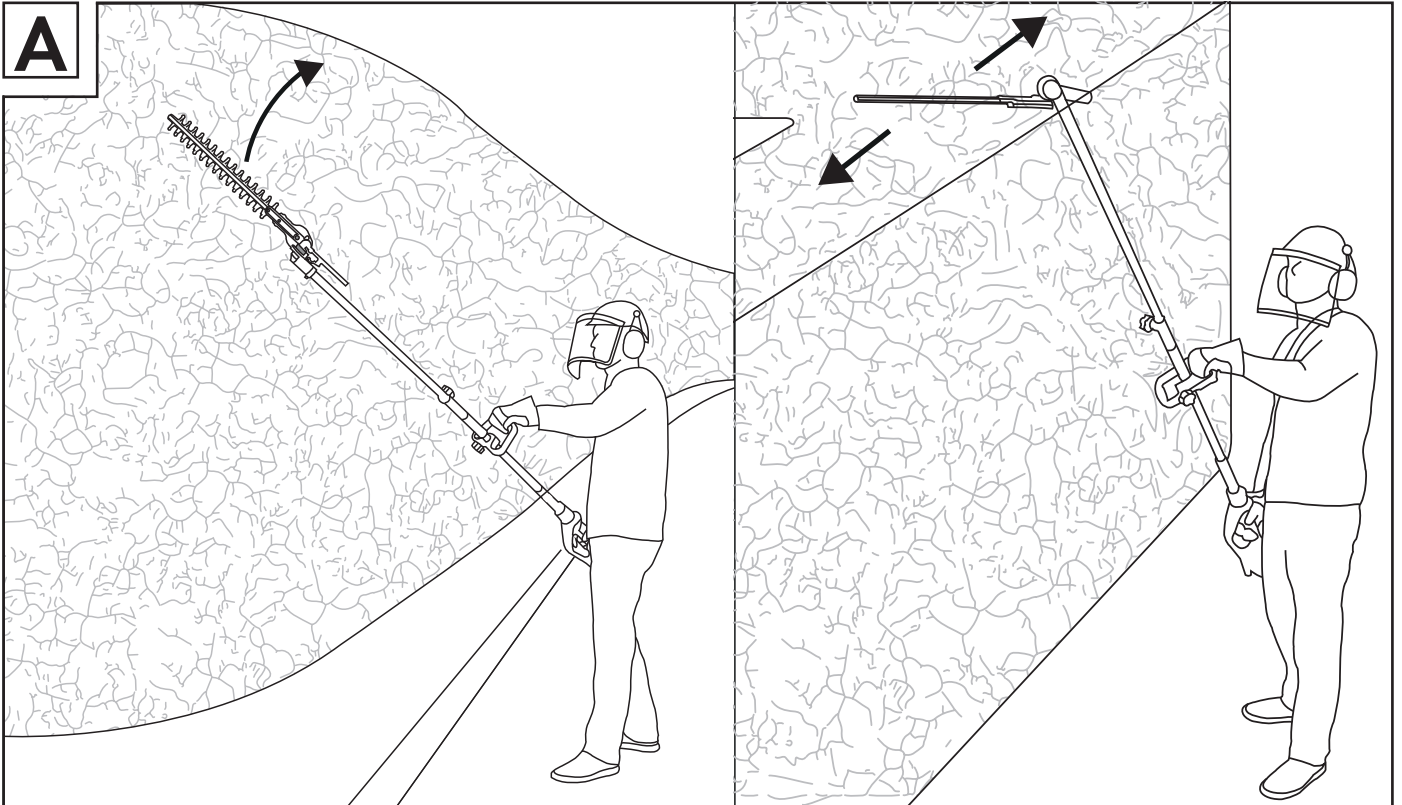
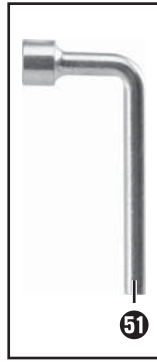
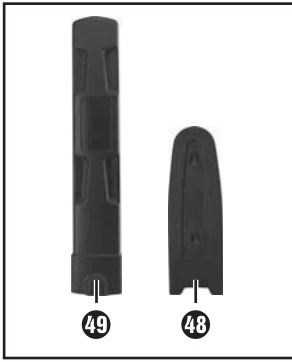

Contents

Introduction	2
Intended use of the long-reach hedge trimmer	2
Intended use of the pole pruner	2
Intended use	2
Features	2
Package contents	3
Technical data	3
General Power tool Safety Warnings	4
1. Work area safety	4
2. Electrical safety	4
3. Personal safety	4
4. Power tool use and care	4
5. Service	4
Appliance-specific safety instructions for hedge trimmers	5
Complementary safety instructions for hedge trimmers	5
Appliance-specific safety instructions for pole pruners	6
Precautions against kickback	6
Further safety instructions	7
Original accessories/auxiliary equipment	7
Before initial use	7
Motor unit	7
Attaching the round handle	7
Fitting the quick release mechanism	7
Fixing/attaching the shoulder strap	7
Mounting the hedge trimmer	7
Mounting the pole pruner	7
Swivelling the hedge trimmer	7
Swivelling the pole pruner	7
Mounting the saw chain and blade	7
Tightening and checking the saw chain	8
Lubricating the chain	8
Sharpening the saw chain	8
Initial use	8
Switching on and off	8
Adjusting the handle	8
Working with the hedge trimmer	8
Cutting techniques	8
Working with the pole pruner	8
Sawing techniques	8
Working safely	9
Transport	9
Maintenance and cleaning	9
Storage	9
Troubleshooting: pole pruner	10
Troubleshooting: hedge trimmer	10
Maintenance intervals: pole pruner	10
Maintenance intervals: hedge trimmer	10
Warranty	10
Service	11
Importer	11
Disposal	11
Replacement parts	11
Translation of the original Conformity Declaration	12

2-IN-1 LONG-REACH HEDGE TRIMMER / PRUNER FHEHS 900 A1

Introduction

Congratulations on the purchase of your new appliance. You have selected a high quality product. The operating instructions are part of this product. They contain important information on safety, usage and disposal. Before using the product, familiarise yourself with all handling and safety instructions. Use the product only as described and for the range of applications specified. Hand over all documents to any future owner(s).

Intended use of the long-reach hedge trimmer

This appliance is intended for the cutting and trimming of hedges, bushes and flowering shrubs in the home environment. This is a hand-held appliance with an integrated motor unit with linear reciprocating cutting blades.

WARNING!

► Hedge trimmers are not suitable for use by children.

Intended use of the pole pruner

This appliance is intended for trimming branches in trees.

Intended use

Use this product only as described and for the areas of applications specified. The appliance is not meant for commercial use. The appliance is designed for use by adults. This appliance is not intended for use by persons (including children) with reduced physical, sensory or mental capabilities, or lack of experience and knowledge. The use of the appliance in rain or humid environments is prohibited.

Any other usage of or modification to the appliance is deemed to be improper and carries a significant risk of accidents. The manufacturer shall assume no liability for damage attributable to misuse.

Features

Motor unit

- 1 Tommy screw
- 2 Nut
- 3 Boom
- 4 Screw
- 5 Round handle
- 6 Carrying eyelet
- 7 Turning element
- 8 Release button
- 9 Safety lock-out
- 10 On/Off switch
- 11 Power cable
- 12 Strain relief

Hedge trimmer attachment

- 13 Cutter bar
- 14 Transmission case
- 15 Lock/release
- 16 Base plate (hedge shears)
- 17 Control lever
- 18 Handle
- 19 Front boom
- 20 Locking pin
- 21 Drive shaft
- 22 Protective cap

Pole pruner attachment

- 23 Grinder support
- 24 Saw chain
- 25 Blade
- 26 Stop
- 27 Oil tank
- 28 Nut
- 29 Thread
- 30 Sprocket cover
- 31 Blade hole
- 32 Blade guide
- 33 Guide rail
- 34 Oil dispenser
- 35 Chain-tensioner screw
- 36 Chain sprocket
- 37 Chain tensioner pin
- 38 Front boom
- 39 Drive shaft
- 40 Protective cap
- 41 Locking pin
- 42 Protective ring
- 43 Control lever
- 44 Base plate (pole pruner)
- 45 Lock/release
- 46 Oil filler cap

Package contents

- 1 Motor unit FHEHS 900 A1
- 1 Hedge trimmer attachment FHS 1 (hereinafter hedge trimmer)
- 1 Pole pruner attachment FHE 1 (hereinafter pole pruner)

Accessories

- 1 Shoulder strap
- 1 Protective cover for the chain
- 1 Protective cover for blade
- 1 100 ml organic chain oil
- 1 Mounting tool
- 1 User manual

Technical data

Motor unit	FHEHS 900 A1
Rated voltage:	230 V ~ 50 Hz
Nominal power:	900 W
Protection class:	II/□
Weight: (without handle and carrying strap):	approx. 2.6 kg
Pole pruner:	FHE 1
Weight (ready for use):	approx. 1.6 kg
Recommended fill level (oil tank)	100 ml
Cut length:	approx. 260 mm
Blade:	Oregon Type 91 100SDEA041
Saw chain	Oregon 91P040X Oregon 91P040E

Hedge trimmer	FHS 1
Idle speed:	2000 min ⁻¹
Cut length:	410 mm
Tooth spacing:	20 mm
Weight (ready for use):	approx. 2.1 kg

Noise and vibration data:

The A-rated noise level of the power tool is typically as follows:

Pole pruner:	FHE 1
Sound pressure level:	88.18 dB(A)
Uncertainty K:	3 dB
Sound power level:	100.63 dB(A)
Uncertainty K:	3 dB
Hedge trimmer	FHS 1
Sound pressure level:	87.08 dB(A)
Uncertainty K:	3 dB
Sound power level:	98.37 dB(A)
Guaranteed sound power level:	102 dB(A)
Uncertainty K:	3 dB

Vibration values (vector total of three directions) determined in accordance with EN 60745

Pole pruner:

Vibration at the front handle: Vibration emission value
 $a_{h,D} = 1.018 \text{ m/s}^2$
 Uncertainty K = 1.5 m/s²

Vibration at the rear handle: Vibration emission value
 $a_{h,D} = 1.213 \text{ m/s}^2$
 Uncertainty K = 1.5 m/s²

Hedge trimmer

Vibration at the front handle: Vibration emission value
 $a_{h,D} = 1.447 \text{ m/s}^2$
 Uncertainty K = 1.5 m/s²

Vibration at the rear handle: Vibration emission value
 $a_{h,D} = 1.773 \text{ m/s}^2$
 Uncertainty K = 1.5 m/s²



Wear hearing protection!

NOTE

- ▶ The vibration level specified in these instructions has been measured in accordance with a standardised measuring procedure specified in EN 60745 and can be used to make equipment comparisons. The specified vibration emission value can also be used to make an initial exposure estimate.

WARNING!

- ▶ The vibration level varies in accordance with the use of the power tool and may be higher than the value specified in these instructions in some cases. There is a risk of underestimation of the vibration load if the power tool is used regularly in this manner. For an accurate estimate of the vibration load during a specific working period, the periods during which the appliance is switched off or is running but not actually being used must also be taken into consideration. This can significantly reduce the vibration load over the total working period.

Explanation of symbols on the appliance!



Read the operating instructions and safety advice before initial operation.



Wear protective gloves!



Wear safety shoes!



Wear ear protection!



Wear a hard hat!



Wear protective glasses!



Keep bystanders away from the appliance!



Protect the appliance against rain or moisture!

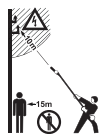

Risk of fatal electrical shock! Keep at least 10 m away from overhead power lines!



Attention! Falling objects. Especially when cutting above head height.



Attention! Risk of injury due to running blades!



Unplug the appliance immediately if the cable is damaged or has been cut.



Sound power level LWA data in dB.

General Power tool Safety Warnings

WARNING!

- ▶ Read all safety warnings and all instructions. Failure to follow the warnings and instructions may result in electric shock, fire and/or serious injury.

Save all warnings and instructions for future reference.

The term "power tool" in the warnings refers to your mains-operated (cable) power tools or battery-operated (cableless) power tool.

1. Work area safety

- Keep work area clean and well lit. Cluttered or dark areas invite accidents.
- Do not operate power tools in explosive atmospheres, such as in the presence of flammable liquids, gases or dust. Power tools create sparks which may ignite the dust or fumes.
- Keep children and bystanders away while operating a power tool. Distractions can cause you to lose control.

2. Electrical safety

- Power tool plugs must match the outlet. Never modify the plug in any way. Do not use any adapter plugs with earthed (grounded) power tools. Unmodified plugs and matching outlets will reduce risk of electric shock.
- Avoid body contact with earthed or grounded surfaces, such as pipes, radiators, ranges and refrigerators. There is an increased risk of electric shock if your body is earthed or grounded.
- Do not expose power tools to rain or wet conditions. Water entering a power tool will increase the risk of electric shock.
- Do not abuse the cord. Never use the cord for carrying, pulling or unplugging the power tool. Keep cord away from heat, oil, sharp edges or moving parts. Damaged or entangled cords increase the risk of electric shock.
- When operating a power tool outdoors, use an extension cable suitable for outdoor use. Use of a cable suitable for outdoor use reduces the risk of electric shock.
- If operating a power tool in a damp location is unavoidable, use a residual current device (RCD) protected supply. Use of an RCD reduces the risk of electric shock.

3. Personal safety

- Stay alert, watch what you are doing and use common sense when operating a power tool. Do not use a power tool while you are tired or under the influence of drugs, alcohol or medication. A moment of inattention while operating power tools may result in serious personal injury.
- Use personal protective equipment. Always wear eye protection. Protective equipment such as dust mask, non-skid safety shoes, hard hat, or hearing protection used for appropriate conditions will reduce personal injuries.
- Prevent unintentional starting. Ensure the switch is in the off position before connecting to a power source and/or battery pack, picking up or carrying the tool. Carrying power tools with your finger on the switch or energising power tools that have the switch on invites accidents.
- Remove any adjusting key or wrench before turning the power tool on. A wrench or a key left attached to a rotating part of the power tool may result in personal injury.
- Do not overreach. Keep proper footing and balance at all times. This enables better control of the power tool in unexpected situations.
- Dress properly. Do not wear loose clothing or jewellery. Keep your hair, clothing and gloves away from moving parts. Loose clothes, jewellery or long hair can be caught in moving parts.
- If devices are provided for the connection of dust extraction and collection facilities, ensure these are connected and properly used. Use of dust collection systems can reduce dust-related hazards.

4. Power tool use and care

- Do not overload the appliance. Use the correct power tool for your application. The correct power tool will do the job better and safer at the rate for which it was designed.
- Never use an electrical hand tool that has a defective switch. Any power tool that cannot be controlled with the switch is dangerous and must be repaired.
- Disconnect the plug from the power source and/or the battery pack from the power tool before making any adjustments, changing accessories, or storing power tools. Such preventive safety measures reduce the risk of starting the power tool accidentally.
- Store unused electrical hand tools out of the reach of children. Do not allow persons unfamiliar with the power tool or these instructions to operate the power tool. Power tools are dangerous in the hands of untrained users.
- Maintain power tools. Check for misalignment or binding of moving parts, breakage of parts and any other condition that may affect the power tool's operation. If damaged, have the power tool repaired before use. Many accidents are caused by poorly maintained power tools.
- Keep cutting tools sharp and clean. Properly maintained cutting tools with sharp cutting edges are less likely to bind and are easier to control.
- Use the power tool, accessories and tool bits etc. in accordance with these instructions, taking into account the working conditions and the work to be performed. Use of the power tool for operations different from those intended could result in a hazardous situation.
- Inspect the surface to be cut carefully and remove any wires or other obstructions.
- Hold the power tool only by the insulated grips as the cutting blades could come into contact with hidden power lines or the appliance's own power cord. Contact between the blades and a live wire may make exposed metal parts of the power tool live and could give the operator an electric shock.

5. Service

- Have your power tool serviced by a qualified repair person using only identical replacement parts. This will ensure that the safety of the power tool is maintained.

Appliance-specific safety instructions for hedge trimmers

- Keep your hands away from the cutting blades. Do not attempt to clear cuttings or hold onto the material to be cut while the blades are still in motion. Remove any jammed clippings only when the appliance has been switched off. Also remove the plug from the power socket. A moment of inattention while operating the hedge trimmer may result in serious personal injury.
- Carry the hedge trimmer by the front handle when switched off, the cutter bar facing away from your body. When transporting or storing the trimmer always put on the protective cover. Careful handling of the appliance reduces the likelihood of accidental contact with the moving blades.
- Hold the power tool only by the insulated grips as the cutting blades could come into contact with hidden power lines or the appliance's own power cord. Contact between the blades and a live wire may make exposed metal parts of the power tool live and could give the operator an electric shock.
- Keep the cable out of the cutting area. While working, the cable can be hidden in the bushes and be accidentally cut.



NOTE

- ▶ The hedge trimmer is supplied completely assembled.
- ▶ Graphical representations illustrating the usage of the hedge trimmer and its operating controls can be found on the fold-out page.
- ▶ Notes and graphical representations on the settings, maintenance and user lubrication can be found in this guide.
- ▶ Notes on the working position (see fold-out page)
- ▶ Notes on the operating controls (see fold-out page)
- ▶ Notes on exchange and repair (see section Maintenance and cleaning/service).
- ▶ Explanation of all graphical symbols used on the hedge trimmer and technical data can be found in this guide.
- ▶ The features of the hedge trimmer can be found in the technical data.
- ▶ Blocked tool: remove any blockages from the cutter bar .

⚠ ATTENTION!

- ▶ In the event of imminent danger or an emergency switch off the motor immediately and unplug the appliance.

Complementary safety instructions for hedge trimmers

- **RISK OF ELECTRIC SHOCK!** When working outdoors, connect the appliance via a fault current circuit breaker with a maximum tripping current of 30 mA. Use only an extension cord approved for outdoor use. Hold the hedge trimmer firmly with both hands on the handles provided.
- Wait until the power tool has come to a standstill before putting it down.
- During operation, no other person or animal may be within a radius of 3 metres. The operator is responsible for third parties within the working area.
- Never extend the hedge trimmers while anybody, especially children or pets, is in the immediate vicinity.
- The operator or user is responsible for accidents or damage to other people or their property.
- Never grasp the hedge trimmer by the cutter bar .
- Never use the hedge trimmer while barefoot or while wearing open sandals. Always wear sturdy footwear and long trousers. Wear heavy gloves, non-slip shoes and safety glasses. Do not wear loose clothing or jewellery that could get caught in moving parts.
- While trimming, ensure that you do not come into contact with objects such as fence wire or plant supports. They could cause damage to the cutter bar . Inspect the hedge to be cut carefully and remove any wires or other foreign bodies.
- Before use, always check whether the blades, the blade screws and other parts of the cutting tool are not worn or damaged. Never work with a damaged or heavily worn blade.
- Acquaint yourself with the operation of the hedge trimmer so that you know how to stop immediately in an emergency.
- After making settings to the working angle, check whether both setting levers are clicked firmly into place. If one of the setting levers remains open, the second could be unintentionally be released by a branch and the cutter bar  could swing down.
- Only operate the hedge trimmer in daylight or good artificial light.
- Never use the hedge trimmer with defective or missing safety guards.
- Ensure that all supplied handles and safety guards are mounted when operating the hedge trimmer. Never attempt to operate an incompletely assembled hedge trimmer or a hedge trimmer with non-approved modifications.
- Never grasp the hedge trimmer by the safety guards.
- During operation, ensure that you have proper footing and balance at all times, especially when used on steps or ladders.
- Be aware of your environment and all possible hazards that you may be unable to hear while cutting the hedge.

NOTE

- ▶ **Remove the plug from the power socket:**
 - before checking, removing a blockage or working on the trimmer.
 - after hitting a foreign object. Check the hedge trimmer immediately for damage and have it repaired if necessary.
 - if the hedge trimmer exhibits unusual vibrations. Check the hedge trimmer immediately for damage or loose components and have it repaired if necessary.
- Store the hedge trimmer in a dry, high or closed space out of the reach of children.
- For safety's sake, change worn or damaged parts.
- Do not attempt to repair the equipment unless you have received the necessary training.

Appliance-specific safety instructions for pole pruners

- Always wear a hard hat, hearing protection and safety gloves. Also wear eye protection to prevent splashes of oil or saw dust from falling into your eyes. Wear a dust mask to protect yourself from dust.
- Never use the appliance while standing on a ladder.
- Do not lean too far forwards while using the appliance. Ensure you are standing firmly and keep your balance at all times. Use the supplied carrying strap to spread the weight evenly on the body.
- Wear sturdy, non-slip boots.
- Do not use the appliance in the rain.
- Do not use the appliance near overhead power lines. Ensure a minimum distance of 10 m to overhead power lines.
- Do not stand under the branches that you want to cut off, to avoid injuries due to falling branches. Be aware of branches that may spring back, to avoid injuries. Work at an angle of approximately 60°.
- Be aware that the appliance can kick back.
- Keep an eye not only on the branches being cut, but also on falling material, to avoid tripping.
- After 30 minutes' work, take a break of at least one hour.
- Always wear safety gloves.
- Disconnect the appliance from the power supply in the event of a faulty power cord, after completion of the work or for cleaning.
- Cover the guide rail and the chain during transport during transport and storage using the cover.
- Do not use the appliance in a potentially explosive environment containing flammable liquids, gases or dusts. The sparks generated by the machine could ignite the vapours or gases.
- The power outlet used must be suitable for the plug. To avoid electrical shocks, never try to modify the plug.
- Never remove the plug from the power supply by pulling on the power cord. Always pull the plug itself. Do not drag or carry the appliance using the power cord. Keep power cord away from heat, oil, sharp edges or moving parts.
- Avoid unintentional starting of the appliance.
- Appliances with defective switches must be repaired immediately to avoid damage or injuries.
- Store the appliance outside of the reach of children. Only those who are fully acquainted with the operator's manual and the appliance itself may operate the appliance.
- Maintain power tools carefully. Check for misalignment or binding of moving parts, breakage of parts and any other condition that may affect the power tool's operation. If damaged, have the power tool repaired before use. Many accidents are caused by poorly maintained power tools.
- Keep cutting tools sharp and clean. Properly maintained cutting tools with sharp cutting edges are less likely to bind and are easier to control.
- Therefore, have the appliance checked by qualified specialists. Use only the replacement parts recommended by the manufacturer.

Precautions against kickback

⚠ CAUTION KICKBACK!

- ▶ Be aware of the danger of kickback when working with the appliance. There is a risk of personal injury. You can avoid kickbacks by being careful and using the correct sawing technique.
- Contact with the tip of the rail can, in some cases, lead to an unexpected rearwards reaction resulting in the guide rail flying upwards towards the operator (see Fig. A).

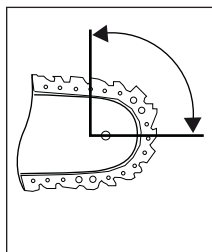

Fig. A

- Kickbacks can occur if the tip of the guide rail touches an object or if the wood bends and the saw chain gets caught in the cut (see Fig. B).

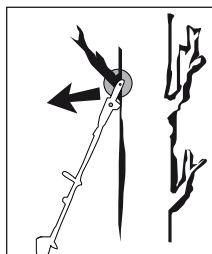

Fig. B

- If the saw chain jams in the upper edge of the guide rail, the rail can kick back violently towards the operator.
- Any such reaction can lead to you losing control over the saw and possibly injuring yourself. Do not rely solely on the chainsaw's built-in safety devices. As the user of a chainsaw, you can take a number of measures to avoid accidents and injury. A kickback is caused by incorrect use or misuse of the power tool. It can be avoided by taking proper precautions as given below.
- **Hold the saw firmly with both hands, with your thumb and finger around the handles of the chainsaw. Hold your body and arms in a position in which you can withstand kickback forces.** If suitable measures are taken, the operator can control the recoil forces. Never let go of the chainsaw.
- **Avoid an abnormal posture and do not saw above shoulder height.** This will prevent inadvertent contact with the tip of the rail and allows a better control of the chainsaw in unexpected situations.
- **Always use the replacement rails and saw chains specified by the manufacturer.** Incorrect replacement rails and saw chains can lead to a tearing of the saw chain and/or kickback.
- **Follow the manufacturer's instructions for sharpening and maintenance of the saw chain.** Setting the depth stop too low can increase the risk of kickback.
- **Do not saw with the tip of the blade.** This can lead to a kickback.
- **Ensure that there are no objects on the ground that you can trip over.**

Further safety instructions

⚠ CAUTION! RISK OF INJURY!

- ▶ To prevent injuries, do not touch the appliance above the protective ring **42** while the appliance is running.
- Children should be supervised to ensure that they do not play with the appliance.
- It is necessary to have training before the usage of this tool.
- Damaged power cords, connectors and plugs or non-compliant extension leads may not be used. If the mains cable is damaged or cut, unplug the appliance from the mains immediately.
- Do not work with a damaged or incomplete appliance or an appliance that has been modified without the consent of the manufacturer. Never use the unit with defective protective equipment. Do not use the appliance if it has a defective on/off switch. Before use, check the security state of the appliance, especially the blade and the saw chain. If the appliance has been dropped, check for significant damage or defects.
- Never start the appliance before the blade, saw chain and sprocket covers have been fitted correctly.
- When starting and operating the appliance, ensure that it does not come into contact with the ground, stones, wire, other foreign material. Switch the appliance off before you put it down.
- Do not cut any wood that is lying on the ground and do not attempt to saw roots that are protruding from the soil. Avoid immersing the saw chain in the soil at all costs, as this could blunt the saw chain.

Original accessories/auxiliary equipment

- Use only the additional equipment and accessories detailed in the operating instructions. The use of tools and accessories other than those recommended in the operating instructions could lead to an increased risk of personal injury for you.

Before initial use

⚠ CAUTION! RISK OF INJURY!

- ▶ Before any work on the appliance, disconnect the plug.
Danger of electrical shocks.

Motor unit

Attaching the round handle

- ◆ Place the round handle **5** in the desired position on the boom **3**.
- ◆ Tighten the screw **4**.

Fitting the quick release mechanism

- ◆ Hook in the carabiner and secure it with the red strap on the quick release mechanism (see figures). Pull on the red strap if you have to release the appliance quickly.

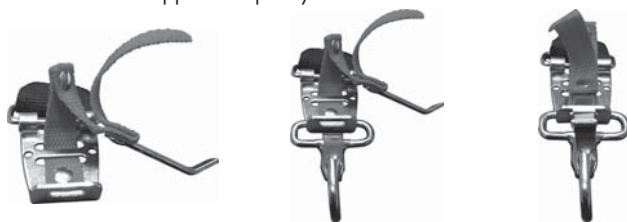

Fixing/attaching the shoulder strap

- ◆ Hook the shoulder strap **47** into the carrying eyelet **6**.
- ◆ Adjust the length of the shoulder strap **47** to your size so that carrying eyelet **6** is at hip height when hooked in place.

Mounting the hedge trimmer

- ◆ Push the front boom **19** of the hedge trimmer to the boom **3** of the motor unit.
- ◆ The locking pin **20** must engage.
- ◆ Secure the two booms **3** **19** with the tommy screw **1**; to do this, fit the nut **2** on the opposite side.

Mounting the pole pruner

- ◆ Push the front boom **38** of the pole pruner to the boom **3** of the motor unit.
- ◆ The locking pin **41** must engage.
- ◆ Secure the two booms **3** **38** with the tommy screw **1**; to do this, fit the nut **2** on the opposite side.

Swivelling the hedge trimmer

- ◆ Release the lock/release **15**.
- ◆ Press the control lever **17** and swivel the hedge trimmer into the desired position.
- ◆ Allow the control lever **17** and the locking/release **15** to click into the recess in the base plate (hedge trimmer) **16**.

Swivelling the pole pruner

- ◆ Release the lock/release **45**.
- ◆ Press the control lever **43** and swivel the pole pruner into the desired position.
- ◆ Allow the control lever **43** and the locking/release **45** to click into the recess in the base plate (pole pruner) **44**.

Mounting the saw chain and blade

⚠ WARNING!

- ▶ Wear protective gloves! There is a danger of injury from the sharp cutting teeth.

NOTE

- ▶ Pay close attention to the running direction of the saw chain **24** on the blade **25** and at the sprocket cover **30**.
- ▶ The blade **25** and the saw chain **24** are already installed on delivery.
- ▶ Depending of wear and tear, the blade **25** can be turned.
- ◆ Loosen the nut **23** with the mounting tool **51**.
- ◆ Remove the sprocket cover **30**.
- ◆ You may have to relax the saw chain **24** to remove the blade **25** and the saw chain **24**. (see section Tightening and checking the saw chain). Follow these instructions in reverse order.
- ◆ Remove the blade **25** with the saw chain **24** from the base plate **44**.
- ◆ Reset the saw chain **24** starting at the top of the blade **25**.
- ◆ Lay the guide rail **33** over the blade guide **32**, while inserting the chain tensioner pin **37** in the blade hole **31**. At the same time, lay the saw chain **24** over the chain sprocket **36**.
- ◆ Now you can tighten the saw chain **24** (see section Tightening and checking the saw chain).
- ◆ Replace the sprocket cover **30** and tighten the nut **23** gently.

Tightening and checking the saw chain

⚠ WARNING!

- ▶ Wear protective gloves! There is a danger of injury from the sharp cutting teeth.
- ◆ Turn the chain tensioner screw **35** with the mounting tool **51** in a clockwise direction to increase the tension.
- ◆ The saw chain **24** must lie against the underside of the blade. Check whether the saw chain **24** can be drawn by hand over the blade **25**.

NOTE

- ▶ A new saw chain **24** stretches and must be tightened more regularly.

Lubricating the chain

- ◆ Remove the oil filler cap **46**.
- ◆ Fill the oil tank **27** with approx. 100 ml of organic chain oil **50**.

⚠ WARNING!

- ▶ Never work without chain lubrication!
If the saw chain runs dry, the cutting equipment may become irreparably damaged in a short time. Always check chain lubrication and oil level in the tank before starting work.

NOTE

- ▶ Use only saw chain oil. Preferably biodegradable. Do not use waste oil, motor oil, etc.
- ▶ While working, check whether the automatic chain lubrication is working correctly. Check the chain lubricator before and during work.

Sharpening the saw chain

NOTE

- ▶ A grinder can be attached to the grinder support **23** for a secure grip during grinding.
- ▶ You will find detailed information on sharpening in the sharpening set, e.g. from Oregon.
- ▶ Alternatively, you can use an electrical saw chain sharpening device and follow the instructions of the manufacturer.
- ▶ If you have any doubts about implementing the work, the saw chain should be replaced.

Initial use

NOTE

- ▶ Comply with regulations regarding noise protection and local rules. Using the appliance on certain days (e.g. on Sundays and public holidays), during certain times (midday period, night time) or in certain locations (e.g. health resorts, clinics, etc.) may be restricted or prohibited.

Switching on and off

Switching on:

- ◆ Connect the power cord **11** to the extension cable.
- ◆ Form a loop at the end of the extension cable and attach this to the strain relief **12**.
- ◆ Press the safety lock-out **9** and keep it pressed and then press the on/off switch **10**.

Switching off:

- ◆ Release the on/off switch **10**.
- ◆ Remove the extension cable from the strain relief **12**.
- ◆ Disconnect the power cord **11** from the extension cable.

Adjusting the handle

- ◆ Press the release button **8**.
- ◆ Turn the turning element **7** to the desired position. Let go of the release button **8**; this must click into place.

Working with the hedge trimmer

Cutting techniques

- See fold-out page (Figure A).

NOTE

- ▶ Remove thicker branches with a branch cutter.

Working with the pole pruner

Sawing techniques

⚠ WARNING!

- ▶ Pay attention to falling clippings.
- ▶ Be aware of the danger of branches flying back.

NOTE

- ▶ Place the stop **26** on the branch. This will help you work more safely and quietly.
- ▶ Only then can you begin with the sawing.

Sawing off small branches

- ◆ Saw small branches (Ø 0–8 cm) from the top down (see figure).

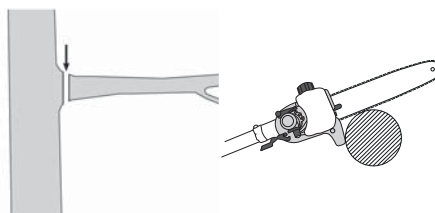

- ◆ **Sawing off larger branches**
- ◆ When sawing larger branches (Ø 8–25 cm), first make a relief cut **A** (see figure).
- A relief cut also prevents peeling of the bark on the main trunk.
- ◆ Saw from the top **B** to the bottom **A**.

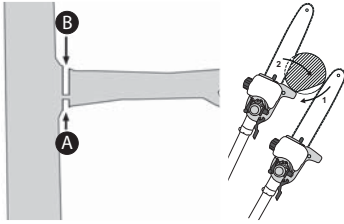

Saw in sections.

Long or thick branches should be shortened before making the final cut (see figure).

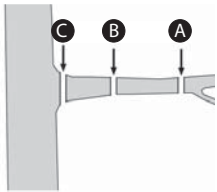

Working safely

- Keep the appliance, the cutting mechanism and the protective cover for the blade **49** in good condition to prevent injury.
- If the appliance has been dropped, check for significant damage or defects.
- Maintain the specified angle $60^\circ \pm 10^\circ$ to ensure safe working (see figure).

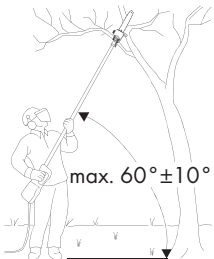

- Do not use the appliance while standing on a ladder or with unsteady footing.
- Do not be tempted into making a poorly considered cut. You could endanger yourself and others.
- Children should be supervised to ensure that they do not play with the appliance.
- Change your working position regularly. Using the appliance for a long time can lead to vibration-related circulation disorders of the hands. You can extend the usage duration by means of appropriate gloves or by taking regular breaks. Note that any personal predisposition to poor blood circulation, low external temperatures or large prehensile forces can reduce the usage period.

Transport

- Use the protective cases **48** **49** for transporting the appliance.
- Ensure that the appliance cannot switch on during transport (see figure).

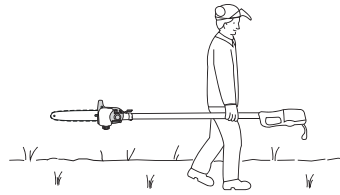

Maintenance and cleaning



WARNING! If the connecting cable needs to be replaced, this must be carried out by the manufacturer or his representative in order to avoid safety hazards.

- The motor unit must always be kept clean, dry and free from oil or grease.
- The pole pruner must be cleaned of sawdust at regular intervals.
- ◆ Use a soft, dry cloth to clean the housing.
- ◆ Remove the sprocket cover **30**.
- ◆ Remove the saw chain **24** from the blade **25** and clean the guide rail **33**.
- ◆ Keep the saw chain **24** sharp and check the tension; check the oil level and the oil supply.
- ◆ Check the hedge trimmer for loose screws on the cutter bar **13** and tighten these if necessary.
- ◆ Remove stuck cuttings.
- ◆ Maintain the cutter bar **13** with an oil spray or an oil can.

Storage

- Always clean the appliance thoroughly before storing.
- Store the appliance in its protective cases **48** **49** in a dry place and out of the reach of children.
- Store the appliance horizontally or secured against falling.
- Empty the oil tank **27**.
- Organic chain oil **50** can resinify or leak through the vent hole in the oil filler cap **46**.

Troubleshooting: pole pruner

Problem	Possible cause	Troubleshooting
Motor is running, saw chain 24 does not move	Hedge trimmer attachment or pole pruner attachment is not connected properly to the motor unit	Check assembly
No progress	Saw chain 24 dry/overheating or is hanging down	Top up with oil or grind, replace or tighten the saw chain 24

Troubleshooting: hedge trimmer

Problem	Possible cause	Troubleshooting
Motor is running, blades do not move	Hedge trimmer attachment or pole pruner attachment is not connected properly to the motor unit	Check assembly

Maintenance intervals: pole pruner

The figures given here are based on normal operating conditions. In the event of more difficult conditions, such as strong dust generation and longer daily working hours, the given intervals are to be reduced correspondingly.

Appliance part	Action	Before starting work	Weekly	In the event of faults	In the event of damage	As required
Lubricating the chain	check	X				
Saw chain 24	check and note sharpness	X				
	check chain tension	X				
	sharpen					X
Guide rail 33	check (wear, damage)	X				
	clean and turn		X	X		
	deburr		X			
	replace				X	X
Sprocket 36	check		X			
	replace					X

Maintenance intervals: hedge trimmer

The figures given here are based on normal operating conditions. In the event of more difficult conditions, such as strong dust generation and longer daily working hours, the given intervals are to be reduced correspondingly.

Appliance part	Action	Before starting work	After completion of work	As required
Cutting blades	visual inspection	X		
	clean		X	X

Warranty

You are provided a 3-year warranty on this appliance, valid from the date of purchase. This appliance has been manufactured with care and inspected meticulously prior to delivery. Please retain your receipt as proof of purchase. In the event of a warranty claim, please contact your Customer Service unit by telephone. This is the only way to guarantee free return of your merchandise.

The warranty only covers claims for material and manufacturing defects, not for damage sustained during carriage, components subject to wear and tear or damage to fragile components such as switches or batteries. This appliance is intended solely for domestic, not commercial, use.

The warranty shall be deemed void in the case of misuse or improper handling, use of force or interventions which were not carried out by one of our authorised Service centres. Your statutory rights are not restricted by this warranty.

The warranty period is not prolonged by repairs made under the warranty. This also applies to replaced and repaired components. Any damage or defects present at the time of purchase must be reported immediately after unpacking, but no later than two days after the date of purchase. Repairs carried out after expiry of the warranty period shall be subject to charge.

Service

WARNING!

- ▶ Have the power tool repaired by the Service centre or a qualified electrician and only using genuine replacement parts. This will ensure the ongoing safety of the appliance.
- ▶ Always ensure that the power plug or the mains cable is replaced only by the manufacturer of the appliance or by that party's approved Customer Service unit. This will ensure the ongoing safety of the appliance.

Service Great Britain

Tel.: 0871 5000 720 (£ 0.10/Min.)

E-Mail: kompennass@lidl.co.uk

IAN 102878

Service Ireland

Tel.: 1890 930 034

(0,08 EUR/Min., (peak))

(0,06 EUR/Min., (off peak))

E-Mail: kompennass@lidl.ie

IAN 102878

Hotline availability: Monday to Friday 08:00 - 20:00 (CET)

Importer

KOMPERNASS HANDELS GMBH

BURGSTRASSE 21

44867 BOCHUM

GERMANY

www.kompennass.com

Disposal



The packaging is made from environmentally friendly material and can be disposed of at your local recycling plant. The appliance and its accessories are made from various materials, such as metal and plastic.

Your local community or municipal authorities can provide information on how to dispose of the worn-out appliance.

Environmental protection

- Carefully empty the oil tank and dispose of your appliance at a recycling plant. The plastic and metal parts used can be separated and recycled. Ask our Service Center for more information.
- Dispose of waste oil at a waste collection centre, do not dump it into the sewerage or drainage system.
- Dispose of contaminated maintenance material and working materials at a collection point provided for this purpose.



Do not dispose of power tools in normal domestic waste!

European Directive 2012/19/EU requires that worn-out power tools be collected separately and recycled in an environmentally compatible manner.

Replacement parts

Replacement parts can be ordered directly from the service centre. Please provide the following details when making an order: machine type and part number.

Translation of the original Conformity Declaration

We, KOMPERNASS HANDELS GMBH, Custodian of Documents: Mr. Semi Uguzlu, BURGSTR. 21, 44867 BOCHUM, GERMANY, hereby declare that this appliance complies with the following standards, normative documents and EC directives:

**Machinery Directive
(2006/42/EC)**

**EC Low Voltage Regulations
(2006/95/EC)**

**EMC (Electromagnetic Compatibility)
(2004/108/EC)**

**Noise Emission Directive
(2000/14/EC)**

**RoHS Directive
(2011/65/EU)**

Applied harmonised standards:

EN 60745-1: 2009+A11

EN ISO 10517: 2009+A1

EN ISO 11680-1: 2011

EN 55014-1: 2006+A1+A2

EN 55014-2: 1997+A1+A2

EN 61000-3-2: 2006+A1+A2

EN 61000-3-3: 2013

Type/appliance designation:

2-in-1 Long-Reach Hedge Trimmer / Pruner FHEHS 900 A1

Year of manufacture: 11-2014

Serial number: IAN 102878

Bochum, 08/07/2014



Semi Uguzlu

- Quality Manager -

The right to effect technical changes in the context of further development is reserved.

Inhaltsverzeichnis

Einleitung	14
Bestimmungsgemäßer Gebrauch Langstielheckenschere	14
Bestimmungsgemäßer Gebrauch Hochentaster	14
Bestimmungsgemäßer Gebrauch	14
Ausstattung	14
Lieferumfang	15
Technische Daten	15
Allgemeine Sicherheitshinweise für Elektrowerkzeuge	16
1. Arbeitsplatz-Sicherheit	16
2. Elektrische Sicherheit	16
3. Sicherheit von Personen	16
4. Verwendung und Behandlung des Elektrowerkzeuges	16
5. Service	17
Gerätespezifische Sicherheitshinweise für Heckenscheren	17
Ergänzende Sicherheitshinweise für Heckenscheren	17
Gerätespezifische Sicherheitshinweise für Hochentaster	18
Vorsichtsmaßnahmen gegen Rückschlag	18
Weiterführende Sicherheitshinweise	19
Originalzubehör/-zusatzgeräte	19
Vor der Inbetriebnahme	19
Motoreinheit	19
Rundgriff montieren	19
Schnelllösemechanismus montieren	19
Schultergurt befestigen / montieren	19
Heckenschere montieren	19
Hochentaster montieren	19
Schwenken der Heckenschere	19
Schwenken des Hochentasters	19
Sägekette und Schwert montieren	19
Sägekette spannen und prüfen	20
Kettenschmierung	20
Sägekette schärfen	20
Inbetriebnahme	20
Ein-/ausschalten	20
Handgriff verstellen	20
Arbeiten mit der Heckenschere	20
Schnitttechniken	20
Arbeiten mit dem Hochentaster	20
Sägetechniken	20
Sicheres Arbeiten	21
Transport	21
Wartung und Reinigung	21
Lagerung	21
Fehlersuche Hochentaster	22
Fehlersuche Heckenschere	22
Wartungsintervalle Hochentaster	22
Wartungsintervalle Heckenschere	22
Garantie	22
Service	23
Importeur	23
Entsorgung	23
Ersatzteile	23
Original-Konformitätserklärung	24

LANGSTIEL-HECKENSCHERE / HOCHENTASTER FHEHS 900 A1

Einleitung

Wir beglückwünschen Sie zum Kauf Ihres neuen Gerätes. Sie haben sich damit für ein hochwertiges Produkt entschieden. Die Bedienungsanleitung ist Teil dieses Produkts. Sie enthält wichtige Hinweise für Sicherheit, Gebrauch und Entsorgung. Machen Sie sich vor der Benutzung des Produkts mit allen Bedien- und Sicherheitshinweisen vertraut. Benutzen Sie das Produkt nur wie beschrieben und für die angegebenen Einsatzbereiche. Händigen Sie alle Unterlagen bei Weitergabe des Produkts an Dritte mit aus.

Bestimmungsgemäßer Gebrauch Langstielheckenschere

Dieses Gerät ist bestimmt zum Schneiden und Trimmen von Hecken, Büschen und Ziersträuchern im häuslichen Bereich. Es handelt sich hierbei um ein handgeführtes Gerät mit integriertem Antrieb, bei dem sich die linear angeordneten Schneiden hin- und her bewegen.

WARNUNG!

► Heckenscheren sind nicht für die Benutzung durch Kinder geeignet.

Bestimmungsgemäßer Gebrauch Hochentaster

Dieses Gerät ist bestimmt für Entastungsarbeiten an Bäumen.

Bestimmungsgemäßer Gebrauch

Benutzen Sie das Gerät nur wie beschrieben und für die angegebenen Einsatzbereiche. Das Gerät ist nicht für den gewerblichen Einsatz bestimmt. Das Gerät ist zum Gebrauch durch Erwachsene bestimmt. Dieses Gerät ist nicht dafür bestimmt, durch Personen (einschließlich Kinder) mit eingeschränkten physischen, sensorischen oder geistigen Fähigkeiten oder mangels Erfahrung und/oder mangels Wissen benutzt zu werden. Die Benutzung des Gerätes bei Regen oder feuchter Umgebung ist verboten. Jede andere Verwendung oder Veränderung des Gerätes gilt als nicht bestimmungsgemäß und birgt erhebliche Unfallgefahren. Für aus bestimmungswidriger Verwendung entstandene Schäden übernimmt der Hersteller keine Haftung.

Ausstattung Motoreinheit

- 1 Knebelschraube
- 2 Mutter
- 3 Ausleger
- 4 Schraube
- 5 Rundgriff
- 6 Trageöse
- 7 Drehelement
- 8 Entriegelungstaste
- 9 Einschaltsperr
- 10 Ein-/Ausschalter
- 11 Netzkabel
- 12 Zugentlastung

Heckenscherenvorsatz

- 13 Messerbalken
- 14 Getriebegehäuse
- 15 Ent-/Verriegelung
- 16 Grundplatte (Heckenschere)
- 17 Stellhebel
- 18 Handgriff
- 19 Vorderer Ausleger
- 20 Arretierstift

- 21 Antriebswelle
- 22 Schutzkappe

Hochentastervorsatz

- 23 Schleifbockhilfe
- 24 Sägekette
- 25 Schwert
- 26 Anschlag
- 27 Öltank
- 28 Mutter
- 29 Gewinde
- 30 Kettenradabdeckung
- 31 Schwertbohrung
- 32 Schwertführung
- 33 Führungsschiene
- 34 Tropföler
- 35 Kettenspannschraube
- 36 Kettenrad
- 37 Kettenspannstift
- 38 Vorderer Ausleger
- 39 Antriebswelle
- 40 Schutzkappe
- 41 Arretierstift
- 42 Schutzring
- 43 Stellhebel
- 44 Grundplatte (Hochentaster)
- 45 Ent-/Verriegelung
- 46 Öltankdeckel

Lieferumfang

- 1 Motoreinheit FHEHS 900 A1
- 1 Heckenscherenvorsatz FHS 1 (nachfolgend Heckenschere genannt)
- 1 Hochentastervorsatz FHE 1 (nachfolgend Hochentaster genannt)

Zubehör

- 1 Schultergurt
- 1 Kettenschutzhülle
- 1 Schwertschutzhülle
- 1 100 ml Bio-Kettenöl
- 1 Montagewerkzeug
- 1 Bedienungsanleitung

Technische Daten

Motoreinheit: FHEHS 900 A1

Nennspannung:	230 V ~ 50 Hz
Nennleistung:	900 W
Schutzklasse:	II/□
Gewicht:	
(ohne Handgriff u. Tragegurt):	ca. 2,6 kg

Hochentaster: FHE 1

Gewicht (betriebsbereit):	ca. 1,6 kg
Öltank empfohlene Füllmenge:	100 ml
Schnittlänge:	ca. 260 mm
Schwert:	Oregon Typ 91 100SDEA041
Sägekette:	Oregon 91P040X Oregon 91P040E

Heckenschere: FHS 1

Leerlaufhubzahl:	2000 min ⁻¹
Schnittlänge:	410 mm
Zahnabstand:	20 mm
Gewicht	
(betriebsbereit):	ca. 2,1 kg

Geräusch- und Vibrationsinformationen:

Der A-bewertete Geräuschpegel des Elektrowerkzeugs beträgt typischerweise:

Hochentaster:	FHE 1	
Schalldruckpegel:	88,18	dB(A)
Unsicherheit K:	3	dB
Schallleistungspegel:	100,63	dB(A)
Unsicherheit K:	3	dB
Heckenschere:	FHS 1	
Schalldruckpegel:	87,08	dB(A)
Unsicherheit K:	3	dB
Schallleistungspegel:	98,37	dB(A)
Garantierter		
Schallleistungspegel:	102	dB(A)
Unsicherheit K:	3	dB

Schwingungswerte (Vektorsumme dreier Richtungen) ermittelt entsprechend EN 60745:

Hochentaster:

Vibration am vorderen Griff: Schwingungsemissionswert
 $a_{h,D} = 1,018 \text{ m/s}^2$
 Unsicherheit K = 1,5 m/s²

Vibration am hinteren Griff: Schwingungsemissionswert
 $a_{h,D} = 1,213 \text{ m/s}^2$
 Unsicherheit K = 1,5 m/s²

Heckenschere:

Vibration am vorderen Griff: Schwingungsemissionswert
 $a_{h,D} = 1,447 \text{ m/s}^2$
 Unsicherheit K = 1,5 m/s²

Vibration am hinteren Griff: Schwingungsemissionswert
 $a_{h,D} = 1,773 \text{ m/s}^2$
 Unsicherheit K = 1,5 m/s²



Gehörschutz tragen!

HINWEIS

- Der in diesen Anweisungen angegebene Schwingungspegel ist entsprechend einem in EN 60745 genormten Messverfahren gemessen worden und kann für den Gerätevergleich verwendet werden. Der angegebene Schwingungsemissionswert kann auch zu einer einleitenden Einschätzung der Aussetzung verwendet werden.

! WARNUNG!

- Der Schwingungspegel wird sich entsprechend dem Einsatz des Elektrowerkzeugs verändern und kann in manchen Fällen über dem in diesen Anweisungen angegebenen Wert liegen. Die Schwingungsbelastung könnte unterschätzt werden, wenn das Elektrowerkzeug regelmäßig in solcher Weise verwendet wird. Für eine genaue Abschätzung der Schwingungsbelastung während eines bestimmten Arbeitszeitraumes sollten auch die Zeiten berücksichtigt werden, in denen das Gerät abgeschaltet ist oder zwar läuft, aber nicht tatsächlich im Einsatz ist. Dies kann die Schwingungsbelastung über den gesamten Arbeitszeitraum deutlich reduzieren.

Erläuterungen der Hinweisschilder auf dem Gerät:



Vor Inbetriebnahme Betriebsanleitung und Anweisungen lesen!



Schutzhandschuhe tragen!



Sicherheitsschuhe tragen!



Gehörschutz tragen!



Schutzhelm tragen!



Schutzbrille tragen!



Umstehende Personen von dem Gerät fernhalten!



Gerät vor Regen oder Nässe schützen!

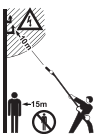

Lebensgefahr durch Stromschlag! Halten Sie sich mindestens 10m von Überlandleitungen fern.



Achtung! Herabfallende Gegenstände. Insbesondere beim Schnitt über Kopfhöhe.



Achtung! Verletzungsgefahr durch laufende Messer.



Stecker sofort vom Netz trennen, wenn die Leitung beschädigt oder durchtrennt wurde.



Angabe des Schalleistungspegels LWA in dB.



Allgemeine Sicherheitshinweise für Elektrowerkzeuge

! WARNUNG!

- ▶ Lesen Sie alle Sicherheitshinweise und Anweisungen. Versäumnisse bei der Einhaltung der Sicherheitshinweise und Anweisungen können elektrischen Schlag, Brand und/oder schwere Verletzungen verursachen.

Bewahren Sie alle Sicherheitshinweise und Anweisungen für die Zukunft auf.

Der in den Sicherheitshinweisen verwendete Begriff „Elektrowerkzeug“ bezieht sich auf netzbetriebene Elektrowerkzeuge (mit Netzkabel) und auf akkubetriebene Elektrowerkzeuge (ohne Netzkabel).

1. Arbeitsplatz-Sicherheit

- Halten Sie Ihren Arbeitsbereich sauber und gut beleuchtet. Unordnung und unbeleuchtete Arbeitsbereiche können zu Unfällen führen.
- Arbeiten Sie mit dem Elektrowerkzeug nicht in explosionsgefährdeter Umgebung, in der sich brennbare Flüssigkeiten, Gase oder Stäube befinden. Elektrowerkzeuge erzeugen Funken, die den Staub oder die Dämpfe entzünden können.
- Halten Sie Kinder und andere Personen während der Benutzung des Elektrowerkzeugs fern. Bei Ablenkung können Sie die Kontrolle über das Gerät verlieren.

2. Elektrische Sicherheit

- Der Anschlussstecker des Elektrowerkzeuges muss in die Steckdose passen. Der Stecker darf in keiner Weise verändert werden. Verwenden Sie keine Adapterstecker gemeinsam mit schutzgeerdeten Elektrowerkzeugen. Unveränderte Stecker und passende Steckdosen verringern das Risiko eines elektrischen Schlages.
- Vermeiden Sie Körperkontakt mit geerdeten Oberflächen, wie von Rohren, Heizungen, Herden und Kühlschränken. Es besteht ein erhöhtes Risiko durch elektrischen Schlag, wenn Ihr Körper geerdet ist.
- Halten Sie Elektrowerkzeuge von Regen oder Nässe fern. Das Eindringen von Wasser in ein Elektrogerät erhöht das Risiko eines elektrischen Schlages.
- Zweckentfremden Sie das Kabel nicht, um das Elektrowerkzeug zu tragen, aufzuhängen oder um den Stecker aus der Steckdose zu ziehen. Halten Sie das Kabel fern von Hitze, Öl, scharfen Kanten

oder sich bewegenden Geräteteilen. Beschädigte oder verwickelte Kabel erhöhen das Risiko eines elektrischen Schlages.

- Wenn Sie mit einem Elektrowerkzeug im Freien arbeiten, verwenden Sie nur Verlängerungskabel, die auch für den Außenbereich zugelassen sind. Die Anwendung eines für den Außenbereich geeigneten Verlängerungskabels verringert das Risiko eines elektrischen Schlages.
- Wenn der Betrieb des Elektrowerkzeuges in feuchter Umgebung nicht vermeidbar ist, verwenden Sie einen Fehlerstromschutzschalter. Der Einsatz eines Fehlerstromschutzschalters vermindert das Risiko eines elektrischen Schlages.

3. Sicherheit von Personen

- Seien Sie stets aufmerksam, achten Sie darauf, was Sie tun und gehen Sie mit Vernunft an die Arbeit mit einem Elektrowerkzeug. Benutzen Sie kein Elektrowerkzeug, wenn Sie müde sind oder unter dem Einfluss von Drogen, Alkohol oder Medikamenten stehen. Ein Moment der Unachtsamkeit beim Gebrauch des Elektrowerkzeuges kann zu ernsthaften Verletzungen führen.
- Tragen Sie persönliche Schutzausrüstung und immer eine Schutzbrille. Das Tragen persönlicher Schutzausrüstung wie Staubmaske, rutschfeste Sicherheitsschuhe, Schutzhelm oder Gehörschutz, je nach Art und Einsatz des Elektrowerkzeuges, verringert das Risiko von Verletzungen.
- Vermeiden Sie eine unbeabsichtigte Inbetriebnahme. Vergewissern Sie sich, dass das Elektrowerkzeug ausgeschaltet ist, bevor Sie es an die Stromversorgung anschließen, es aufnehmen oder tragen. Wenn Sie beim Tragen des Elektrowerkzeuges den Finger am Schalter haben oder das Gerät bereits eingeschaltet an die Stromversorgung anschließen, kann dies zu Unfällen führen.
- Entfernen Sie Einstellwerkzeuge oder Schraubenschlüssel, bevor Sie das Elektrowerkzeug einschalten. Ein Werkzeug oder Schlüssel, der sich in einem drehenden Geräteteil befindet, kann zu Verletzungen führen.
- Vermeiden Sie eine abnormale Körperhaltung. Sorgen Sie für einen sicheren Stand und halten Sie jederzeit das Gleichgewicht. Dadurch können Sie das Elektrowerkzeug in unerwarteten Situationen besser kontrollieren.
- Tragen Sie geeignete Kleidung. Tragen Sie keine weite Kleidung oder Schmuck. Halten Sie Haare, Kleidung und Handschuhe fern von sich bewegenden Teilen. Lockere Kleidung, Schmuck oder lange Haare können von sich bewegenden Teilen erfasst werden.
- Wenn Staubabsaug- und -auffangeinrichtungen montiert werden können, vergewissern Sie sich, dass diese angeschlossen sind und richtig verwendet werden. Die Verwendung einer Staubabsaugung kann Gefährdungen durch Staub verringern.

4. Verwendung und Behandlung des Elektrowerkzeuges

- Überlasten Sie das Gerät nicht. Verwenden Sie für Ihre Arbeit das dafür bestimmte Elektrowerkzeug. Mit dem passenden Elektrowerkzeug arbeiten Sie besser und sicherer im angegebenen Leistungsbereich.
- Benutzen Sie kein Elektrowerkzeug, dessen Schalter defekt ist. Ein Elektrowerkzeug, das sich nicht mehr ein- oder ausschalten lässt, ist gefährlich und muss repariert werden.
- Ziehen Sie den Stecker aus der Steckdose bevor Sie Geräteeinstellungen vornehmen, Zubehörteile wechseln oder das Gerät weglegen. Diese Vorsichtsmaßnahme verhindert den unbeabsichtigten Start des Elektrowerkzeuges.
- Bewahren Sie die unbenutzten Elektrowerkzeuge außerhalb der Reichweite von Kindern auf. Lassen Sie Personen das Gerät nicht benutzen, die mit diesem nicht vertraut sind oder diese Anweisungen nicht gelesen haben. Elektrowerkzeuge sind gefährlich, wenn sie von unerfahrenen Personen benutzt werden.
- Pflegen Sie Elektrowerkzeuge mit Sorgfalt. Kontrollieren Sie, ob bewegliche Teile einwandfrei funktionieren und nicht klemmen, ob Teile gebrochen oder so beschädigt sind, dass die Funktion des Elektrowerkzeuges beeinträchtigt ist. Lassen Sie beschädigte Teile vor dem Einsatz des Gerätes reparieren. Viele Unfälle haben ihre Ursache in schlecht gewarteten Elektrowerkzeugen.

- Halten Sie Schneidwerkzeuge scharf und sauber. Sorgfältig gepflegte Schneidwerkzeuge mit scharfen Schneidkanten verkleben sich weniger und sind leichter zu führen.
- Verwenden Sie Elektrowerkzeug, Zubehör, Einsatzwerkzeuge usw. entsprechend diesen Anweisungen. Berücksichtigen Sie dabei die Arbeitsbedingungen und die auszuführende Tätigkeit. Der Gebrauch von Elektrowerkzeugen für andere als die vorgesehenen Anwendungen kann zu gefährlichen Situationen führen.
- Inspizieren Sie die zu schneidende Fläche sorgfältig und beseitigen Sie alle Drähte oder sonstigen Fremdkörper.
- Halten Sie das Elektrowerkzeug nur an den isolierten Griffflächen, da das Schneidmesser in Berührung mit verborgenen Stromleitungen oder dem eigenen Netzkabel kommen kann. Der Kontakt des Schneidmessers mit einer spannungsführenden Leitung kann metallene Geräteteile unter Spannung setzen und zu einem elektrischen Schlag führen.

5. Service

- a) Lassen Sie Ihr Elektrowerkzeug nur von qualifiziertem Fachpersonal und nur mit Original-Ersatzteilen reparieren. Damit wird sichergestellt, dass die Sicherheit des Elektrowerkzeugs erhalten bleibt.

Gerätespezifische Sicherheitshinweise für Heckenscheren

- Halten Sie alle Körperteile vom Schneidmesser fern. Versuchen Sie nicht, bei laufendem Messer Schnittgut zu entfernen oder zu schneidendes Material festzuhalten. Entfernen Sie eingeklemmtes Schnittgut nur bei ausgeschaltetem Gerät. Ziehen Sie zusätzlich den Stecker aus der Steckdose. Ein Moment der Unachtsamkeit bei Benutzung der Heckenschere kann zu schweren Verletzungen führen.
- Tragen Sie die Heckenschere am vorderen Griff im ausgeschalteten Zustand, den Messerbalken von Ihrem Körper abgewandt. Bei Transport oder Aufbewahrung der Heckenschere stets die Schutzabdeckung aufziehen. Sorgfältiger Umgang mit dem Gerät verringert die Wahrscheinlichkeit einer versehentlichen Berührung mit den laufenden Messern.
- Halten Sie das Elektrowerkzeug nur an den isolierten Griffflächen, da das Schneidmesser in Berührung mit verborgenen Stromleitungen oder dem eigenen Netzkabel kommen kann. Der Kontakt des Schneidmessers mit einer spannungsführenden Leitung kann metallene Geräteteile unter Spannung setzen und zu einem elektrischen Schlag führen.
- Halten Sie das Kabel vom Schneidbereich fern. Während des Arbeitsvorgangs kann das Kabel im Gebüsch verdeckt sein und versehentlich durchtrennt werden.

HINWEIS

- ▶ Die Heckenschere wird vollständig zusammengebaut geliefert.
- ▶ Bildliche Darstellungen über den Gebrauch der Heckenschere bzw. deren Stellteile finden Sie auf der Ausklappseite.
- ▶ Hinweise und bildliche Darstellungen zur Einstellung, Wartung, Schmierung durch den Benutzer finden Sie in dieser Anleitung.
- ▶ Hinweise zur Arbeitsposition (siehe Ausklappseite).
- ▶ Hinweise zu Stellteilen (siehe Ausklappseite).
- ▶ Hinweise zu Austausch und Reparatur (siehe Kapitel Wartung und Reinigung / Service).
- ▶ Erklärung aller an der Heckenschere verwendeten grafischen Symbole und technische Daten finden Sie in dieser Anleitung.
- ▶ Die Merkmale der Heckenschere finden Sie in den technischen Daten.
- ▶ Blockiertes Werkzeug: Entfernen Sie das klemmende Material aus dem Messerbalken **13**.

⚠ ACHTUNG!

- ▶ Bei drohender Gefahr bzw. im Notfall sofort den Motor ausschalten und Netzstecker ziehen.

Ergänzende Sicherheitshinweise für Heckenscheren

- **STROMSCHLAGGEFAHR! Schließen Sie, wenn Sie im Freien arbeiten, das Gerät über einen Fehlerstrom (FI) - Schutzschalter mit maximal 30 mA Auslösestrom an.** Verwenden Sie nur ein für den Außenbereich zugelassenes Verlängerungskabel. Halten Sie die Heckenschere fest mit beiden Händen an den dafür vorgesehenen Handgriffen.
- Warten Sie, bis das Elektrowerkzeug zum Stillstand gekommen ist, bevor Sie es ablegen.
- Während des Betriebes dürfen sich im Umkreis von 3 Metern keine anderen Personen oder Tiere aufhalten. Der Bedienende ist im Arbeitsbereich gegenüber Dritten verantwortlich.
- Führen Sie Heckenschnitte niemals aus, während sich Personen, insbesondere Kinder oder Haustiere in unmittelbarer Nähe aufhalten.
- Der Bediener oder Nutzer ist für Unfälle oder Schäden an anderen Menschen oder deren Eigentum verantwortlich.
- Fassen Sie die Heckenschere niemals am Messerbalken **13** an.
- Benutzen Sie die Heckenschere nicht barfuß oder mit offenen Sandalen. Tragen Sie stets festes Schuhwerk und eine lange Hose. Tragen Sie feste Handschuhe, rutschfestes Schuhwerk und eine Schutzbrille. Tragen Sie keine weite Kleidung oder Schmuck, welche/r sich in bewegenden Teilen verfangen kann.
- Achten Sie beim Schneiden darauf, keine Gegenstände wie z. B. Drahtzäune oder Pflanzenstützen zu berühren. Dies kann zu Schäden am Messerbalken **13** führen. Inspizieren Sie die zu schneidende Hecke sorgfältig und beseitigen Sie alle Drähte und sonstige Fremdkörper.
- Prüfen Sie vor der Benutzung immer, ob die Messer, die Messerschrauben und andere Teile des Schneidwerks abgenutzt oder beschädigt sind. Arbeiten Sie niemals mit beschädigtem oder stark abgenutztem Schneidwerk.
- Machen Sie sich mit der Bedienung der Heckenschere vertraut, um sie im Notfall sofort stoppen zu können.
- Prüfen Sie nach der Einstellung des Arbeitswinkels, ob beide Einstellhebel sicher eingerastet sind. Bleibt ein Einstellhebel offen, kann bei der Arbeit die zweite Arretierung durch einen Ast ungewollt gelöst werden und der Messerbalken **13** nach unten klappen.
- Führen Sie Heckenschnitte nur bei Tageslicht oder gutem künstlichem Licht aus.
- Benutzen Sie die Heckenschere niemals mit defekten oder nicht montierten Schutzvorrichtungen.
- Stellen Sie sicher, dass alle mitgelieferten Griffe und Schutzvorrichtungen beim Betrieb der Heckenschere montiert sind. Versuchen Sie niemals, eine unvollständig montierte Heckenschere oder eine Heckenschere mit nicht zulässigen Modifikationen in Betrieb zu nehmen.
- Halten Sie die Heckenschere niemals an deren Schutzvorrichtung.
- Achten Sie beim Betrieb der Heckenschere stets auf einen sicheren Stand und halten Sie stets das Gleichgewicht, insbesondere bei Verwendung auf Stufen oder Leitern.
- Seien Sie sich Ihrer Umgebung bewusst und auf mögliche Gefahrenmomente gefasst, die Sie während des Schneidens der Hecke möglicherweise nicht hören.

HINWEIS

- ▶ **Netzstecker aus der Steckdose ziehen:**
 - vor Überprüfung, Beseitigung einer Blockierung oder Arbeiten an der Heckenschere.
 - nach dem Kontakt mit einem Fremdkörper. Überprüfen Sie sofort die Heckenschere auf Beschädigungen und lassen Sie sie wenn notwendig instandsetzen.
 - wenn die Heckenschere ungewöhnlich zu vibrieren beginnt. Überprüfen Sie sofort die Heckenschere auf Beschädigungen oder lose Bauteile und lassen Sie sie wenn notwendig instandsetzen.

- Lagern Sie die Heckenschere an einem trockenen, hoch gelegenen oder verschlossenen Platz, außerhalb der Reichweite von Kindern.
- Wechseln Sie sicherheitshalber abgenutzte oder beschädigte Teile aus.
- Versuchen Sie nicht das Gerät zu reparieren, es sei denn, Sie besitzen die notwendige Ausbildung.

Gerätespezifische Sicherheitshinweise für Hochentaster

- Tragen Sie stets einen Schutzhelm, Gehörschutz und Sicherheitshandschuhe. Tragen Sie auch Augenschutz, um keine Ölspritzer oder Sägestaub in die Augen zu bekommen. Tragen Sie eine Staubmaske gegen Staub.
- Verwenden Sie das Gerät niemals auf einer Leiter stehend.
- Lehnen Sie sich bei der Verwendung des Gerätes nicht zu weit nach vorne. Achten Sie immer auf einen sicheren Stand und halten Sie jederzeit das Gleichgewicht. Verwenden Sie den im Lieferumfang enthaltenen Tragegurt, um das Gewicht gleichmäßig auf den Körper zu verteilen.
- Tragen Sie robuste, rutschfeste Stiefel.
- Verwenden Sie das Gerät nicht bei Regen oder Feuchtigkeit.
- Verwenden Sie das Gerät nicht in der Nähe von Stromleitungen. Halten Sie einen Mindestabstand von 10 m zu oberirdischen Stromleitungen.
- Stellen Sie sich nicht unter die Äste, die sie abschneiden möchten, um Verletzungen durch heruntergefallene Äste zu vermeiden. Achten Sie auch auf zurückspringende Äste, um Verletzungen zu vermeiden. Arbeiten sie unter einem Winkel von ca. 60°.
- Achten Sie darauf, dass es zu einem Geräterückschlag kommen kann.
- Beobachten Sie nicht nur zu bearbeitende Äste, sondern auch heruntergefallenes Material, um Stolpern zu vermeiden.
- Legen Sie nach 30 Arbeitsminuten eine Pause von mindestens einer Stunde ein.
- Tragen Sie stets Schutzhandschuhe.
- Trennen Sie das Gerät bei defektem Netzkabel, nach Beendigung der Arbeit oder bei Reinigungs- und Wartungsarbeiten von der Stromversorgung.
- Decken Sie die Führungsschiene und die Kette bei Transport und Lagerung mit der Abdeckung ab.
- Benutzen Sie das Gerät nicht in Explosionsgefährdeter Umgebung, wie in der Nähe von entzündlichen Flüssigkeiten, Gasen oder Dämpfen. Die von der Maschine produzierten Funken können diese Dämpfe oder Gase entzünden.
- Die verwendete Steckdose muss für den Stecker geeignet sein. Nehmen Sie niemals Änderungen am Stecker vor, um einen elektrischen Schlag zu vermeiden.
- Netzstecker nicht durch Ziehen an der Leitung aus der Steckdose ziehen, sondern am Netzstecker anfassen. Verwenden Sie das Netzkabel nicht, um das Gerät zu ziehen oder zu transportieren. Halten Sie das Netzkabel von Hitze, Öl, scharfen Kanten und beweglichen Teilen fern.
- Vermeiden Sie unbeabsichtigtes Starten des Gerätes.
- Geräte mit defektem Schalter müssen unmittelbar repariert werden, um Schäden und Verletzungen zu vermeiden.
- Lagern Sie das Gerät außerhalb der Reichweite von Kindern. Nur mit der Bedienungsanleitung und dem Gerät vertraute Personen dürfen dieses bedienen.
- Warten Sie Elektrowerkzeuge sorgfältig. Kontrollieren Sie, ob bewegliche Teile einwandfrei funktionieren und nicht klemmen, ob Teile gebrochen oder so beschädigt sind, dass die Funktion des Elektrowerkzeuges beeinträchtigt ist. Lassen Sie beschädigte Teile vor dem Einsatz des Gerätes reparieren. Viele Unfälle haben ihre Ursache in schlecht gewarteten Elektrowerkzeugen
- Halten Sie Schneidwerkzeuge scharf und sauber. Sorgfältig gepflegte Schneidwerkzeuge mit scharfen Schneidkanten verklemmen sich weniger und sind leichter zu führen.
- Lassen Sie das Gerät von dafür qualifiziertem Personal warten. Verwenden Sie nur vom Hersteller empfohlene Original-Ersatzteile.

Vorsichtsmaßnahmen gegen Rückschlag

⚠ ACHTUNG RÜCKSCHLAG!

- ▶ Achten Sie beim Arbeiten auf Rückschlag des Gerätes. Es besteht Verletzungsgefahr. Sie vermeiden Rückschläge durch Vorsicht und richtige Sägetechnik.

- Eine Berührung mit der Schienenspitze kann in manchen Fällen zu einer unerwarteten nach hinten gerichteten Reaktion führen, bei der die Führungsschiene nach oben und in Richtung der Bedienperson geschlagen wird (siehe Abb. A).



Abb. A

- Rückschlag kann auftreten, wenn die Spitze der Führungsschiene einen Gegenstand berührt oder wenn das Holz sich biegt und die Sägekette im Schnitt festklemmt (siehe Abb. B).

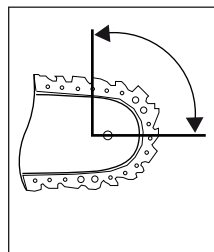

Abb. B

- Das Verklemmen der Sägekette an der Oberkante der Führungsschiene kann die Schiene heftig in Bedierrichtung zurückstoßen.
- Jede dieser Reaktionen kann dazu führen, dass Sie die Kontrolle über die Säge verlieren und sich möglicherweise schwer verletzen. Verlassen Sie sich nicht ausschließlich auf die in der Kettensäge eingebauten Sicherheitseinrichtungen. Ergreifen Sie als Benutzer einer Kettensäge verschiedene Maßnahmen, um unfall- und verletzungsfrei zu arbeiten. Ein Rückschlag ist die Folge eines falschen oder fehlerhaften Gebrauchs des Elektrowerkzeugs. Er kann durch geeignete Vorsichtsmaßnahmen, wie nachfolgend beschrieben, verhindert werden:
- Halten Sie die Säge mit beiden Händen fest, wobei Daumen und Finger die Griffe der Kettensäge umschließen. Bringen Sie Ihren Körper und die Arme in eine Stellung, in der Sie den Rückschlagkräften standhalten können. Wenn geeignete Maßnahmen getroffen werden, kann die Bedienperson die Rückschlagkräfte beherrschen. Niemals die Kettensäge loslassen.
- Vermeiden Sie eine abnormale Körperhaltung und sägen Sie nicht über Schulterhöhe. Dadurch wird ein unbeabsichtigtes Berühren mit der Schienenspitze vermieden und eine bessere Kontrolle der Kettensäge in unerwarteten Situationen ermöglicht.
- Verwenden Sie stets vom Hersteller vorgeschriebene Ersatzschienen und Sägeketten. Falsche Ersatzschienen und Sägeketten können zum Reißen der Sägekette und/oder zu Rückschlag führen.
- Halten Sie sich an die Anweisungen des Herstellers für das Schärfen und die Wartung der Sägekette. Zu niedrige Tiefenbegrenzer erhöhen die Neigung zu Rückschlag.
- Sägen Sie nicht mit der Schwertschneidkante. Es besteht Rückschlagsgefahr.
- Sorgen Sie dafür, dass keine Gegenstände am Boden liegen, über die Sie stolpern können.

Weiterführende Sicherheitshinweise

⚠ VORSICHT! VERLETZUNGSGEFAHR!

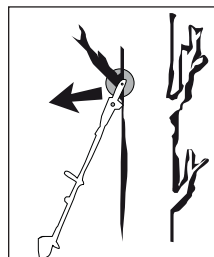
- ▶ Fassen Sie niemals das Gerät im laufenden Betrieb oberhalb des Schutzringes **42** an, um Verletzungen zu vermeiden!

- Kinder sollten beaufsichtigt werden, um sicherzustellen, dass sie nicht mit dem Gerät spielen.
- Benutzen Sie das Gerät erst, wenn Sie sich mit diesem vertraut fühlen.
- Beschädigte Netzkabel, Kupplung und Netzstecker oder den Vorschriften nicht entsprechende Anschlussleitungen dürfen nicht verwendet werden. Ziehen Sie bei Beschädigung oder Durchschneiden des Netzkabels sofort den Netzstecker aus der Steckdose.
- Arbeiten Sie nicht mit einem beschädigten, unvollständigen oder ohne Zustimmung des Herstellers geänderten Gerät. Benutzen Sie das Gerät nie mit defekter Schutzrüstung. Benutzen Sie das Gerät nicht bei defektem Ein-/Ausschalter. Prüfen Sie vor dem Gebrauch den Sicherheitszustand des Gerätes, insbesondere das Schwert und die Sägekette. Prüfen Sie nach Fallenlassen das Gerät auf signifikante Schäden oder Defekte.
- Starten Sie das Gerät nie, bevor Schwert, Sägekette und Kettenradabdeckung korrekt montiert sind.
- Vergewissern Sie sich, dass das Gerät beim Starten und während der Arbeit nicht mit dem Erdboden, Steinen, Draht oder anderen Fremdkörpern in Berührung kommt. Schalten Sie das Gerät aus, bevor Sie es absetzen.
- Schneiden Sie kein am Boden liegendes Holz bzw. versuchen Sie nicht aus dem Boden ragende Wurzeln zu sägen. Vermeiden Sie auf jeden Fall, dass die Sägekette in das Erdbreich eintaucht, da die Sägekette andernfalls sofort abstumpft.

Originalzubehör / -zusatzgeräte

- Benutzen Sie nur Zubehör und Zusatzgeräte, die in der Gebrauchsanweisung angegeben sind. Der Gebrauch anderer als in der Bedienungsanleitung empfohlener Einsatzwerkzeuge oder anderen Zubehörs kann eine Verletzungsgefahr für Sie bedeuten.

Vor der Inbetriebnahme

⚠ VORSICHT! VERLETZUNGSGEFAHR!

- ▶ Ziehen Sie vor allen Arbeiten am Gerät den Netzstecker. Gefahr durch elektrischen Schlag!

Motoreinheit

Rundgriff montieren

- ◆ Stecken Sie den Rundgriff **5** in der gewünschten Position auf den Ausleger **3**.
- ◆ Ziehen Sie die Schraube **4** fest.

Schnelllösemechanismus montieren

- ◆ Hängen Sie den Karabiner ein und sichern Sie ihn mit dem roten Gurtstück von dem Schnellöffnungsmechanismus (siehe Abbildungen). Ziehen Sie an dem roten Gurtstück, falls Sie das Gerät schnell ablegen müssen.



Schultergurt befestigen / montieren

- ◆ Haken Sie den Schultergurt **47** in die Trageöse **6** ein.
- ◆ Passen Sie den Schultergurt **47** an Ihre Größe an, so dass sich die Trageöse **6** im eingehängten Zustand auf Höhe der Hüfte befindet.

Heckenschere montieren

- ◆ Schieben Sie den vorderen Ausleger **19** der Heckenschere auf den Ausleger **3** der Motoreinheit.
- ◆ Der Arretierstift **20** muss einrasten.
- ◆ Verschrauben Sie die beiden Ausleger **3** **19** mit der Knebelschraube **1**. Setzen Sie dazu die Mutter **2** auf der gegenüberliegenden Seite ein.

Hochentaster montieren

- ◆ Schieben Sie den vorderen Ausleger **38** des Hochentasters auf den Ausleger **3** der Motoreinheit.
- ◆ Der Arretierstift **41** muss einrasten.
- ◆ Verschrauben Sie die beiden Ausleger **3** **38** mit der Knebelschraube **1**. Setzen Sie dazu die Mutter **2** auf der gegenüberliegenden Seite ein.

Schwenken der Heckenschere

- ◆ Lösen Sie die Ent-/Verriegelung **15**.
- ◆ Betätigen Sie den Stellhebel **17**, schwenken Sie die Heckenschere in die gewünschte Position.
- ◆ Lassen Sie den Stellhebel **17** und die Ent-/Verriegelung **15** in die Aussparung in der Grundplatte (Heckenschere) **16** einrasten.

Schwenken des Hochentasters

- ◆ Lösen Sie die Ent-/Verriegelung **45**.
- ◆ Betätigen Sie den Stellhebel **43**, schwenken Sie den Hochentaster in eine der beiden Positionen.
- ◆ Lassen Sie den Stellhebel **43** und die Ent-/Verriegelung **45** in die Aussparung in der Grundplatte (Hochentaster) **44** einrasten.

Sägekette und Schwert montieren

⚠ WARNUNG!

- ▶ Schutzhandschuhe anziehen! Verletzungsgefahr durch die scharfen Schneidezähne!

HINWEIS

- ▶ Beachten Sie die Laufrichtung der Sägekette **24** am Schwert **25** und an der Kettenradabdeckung **30**.
- ▶ Im Auslieferungszustand ist das Schwert **25** und die Sägekette **24** bereits montiert.
- ▶ Je nach Verschleiß, kann das Schwert **25** gewendet werden.

- ◆ Lösen Sie die Mutter **23** mit dem Montagewerkzeug **51**.
- ◆ Nehmen Sie die Kettenradabdeckung **30** ab.
- ◆ Die Sägekette **24** muss gegebenenfalls vorher entspannt werden, um das Schwert **25** und die Sägekette **24** abzunehmen. (siehe Kapitel Sägekette spannen und prüfen). Folgen Sie diesen Anweisungen in umgekehrter Reihenfolge.
- ◆ Nehmen Sie das Schwert **25** mit der Sägekette **24** von der Grundplatte **44** ab.
- ◆ Setzen Sie die Sägekette **24** wieder an der Spitze des Schwerts **25** beginnend auf.
- ◆ Führungsschiene **33** über die Schwertführung **32** legen, dabei auch den Kettenspannstift **37** in die Schwertbohrung **31** einsetzen. Gleichzeitig die Sägekette **24** über das Kettenrad **35** legen.
- ◆ Spannen Sie jetzt die Sägekette **24** (siehe Kapitel Sägekette spannen und prüfen).
- ◆ Kettenradabdeckung **30** wieder aufsetzen und Mutter **23** leicht anziehen.

Sägekette spannen und prüfen

⚠️ WARNUNG!

- ▶ Schutzhandschuhe anziehen! Verletzungsgefahr durch die scharfen Schneidezähne!
- ◆ Drehen Sie die Kettenspannschraube **45** mit dem Montagewerkzeug **51** im Uhrzeigersinn um die Spannung zu erhöhen.
- ◆ Die Sägekette **24** muss an der Schwertunterseite anliegen. Prüfen Sie, ob sich die Sägekette **24** von Hand über das Schwert **25** ziehen lässt.

HINWEIS

- ▶ Eine neue Sägekette **24** längt sich und muss öfter nachgespannt werden.

Kettenschmierung

- ◆ Entfernen Sie den Öltankdeckel **46**.
- ◆ Befüllen Sie den Öltank **27** mit ca. 100ml Bio-Kettenöl **50**.

⚠️ WARNUNG!

- ▶ Niemals ohne Kettenschmierung arbeiten!
Bei trocken laufender Sägekette wird die Schneidgarnitur in kurzer Zeit irreparabel zerstört. Vor der Arbeit immer Kettenschmierung und Ölstand im Tank überprüfen.

HINWEIS

- ▶ Verwenden Sie nur Sägekettenöl. Vorzugsweise biologisch abbaubar. Verwenden Sie kein Altöl, Motoröl, usw.
- ▶ Kontrollieren Sie während der Arbeit ob die automatische Kettenschmierung funktioniert. Überprüfen Sie vor und während der Arbeit die Funktion der Kettenschmierung.

Sägekette schärfen

HINWEIS

- ▶ Ein Schleifbock kann an der Schleifbockhilfe **23** für den sicheren Halt während des Schleifens befestigt werden.
- ▶ In einem Schärfset z. B. von Oregon finden sie detaillierte Informationen zum Schärfvorgang.
- ▶ Alternativ benutzen Sie ein elektrisches Kettenschärfgerät und folgen Sie den Anweisungen des Herstellers.
- ▶ Im Zweifel über die Durchführung der Arbeit ist ein Austausch der Sägekette vorzunehmen.

Inbetriebnahme

HINWEIS

- ▶ Beachten Sie den Lärmschutz und örtliche Vorschriften. Die Benutzung des Gerätes kann an bestimmten Tagen (z. B. Sonn- und Feiertagen), während bestimmter Tageszeiten (Mittagszeiten, Nachtruhe) oder in besonderen Gebieten (z. B. Kurorten, Kliniken etc.) eingeschränkt oder verboten sein.

Ein- / ausschalten

Einschalten:

- ◆ Verbinden Sie das Netzkabel **11** mit dem Verlängerungskabel.
- ◆ Formen Sie am Ende des Verlängerungskabels eine Schlaufe und hängen Sie diese in die Zugentlastung **12** ein.
- ◆ Drücken Sie die Einschaltsperrleiste **9**, halten sie diese gedrückt und drücken Sie den Ein-/Ausschalter **10**.

Ausschalten:

- ◆ Lassen Sie den Ein-/Ausschalter **10** los.
- ◆ Entfernen Sie das Verlängerungskabel aus der Zugentlastung **12**.
- ◆ Trennen Sie das Netzkabel **11** von dem Verlängerungskabel.

Handgriff verstellen

- ◆ Betätigen Sie die Entriegelungstaste **8**. Verdrehen Sie das Drehelement **7** in die gewünschte Position. Lassen Sie die Entriegelungstaste **8** los, diese muss einrasten.

Arbeiten mit der Heckenschere

Schnitttechniken

- Siehe Ausklappseite (Abbildung A).

HINWEIS

- ▶ Entfernen Sie starke Äste mit einer Astschere.

Arbeiten mit dem Hochentaster

Sägetechniken

⚠️ WARNUNG!

- ▶ Achten Sie grundsätzlich auf das herabfallende Schnittgut.
- ▶ Beachten Sie grundsätzlich die Gefahr von zurückschlagenden Ästen.

HINWEIS

- ▶ Legen Sie den Anschlag **26** am Ast an. Dadurch arbeiten Sie sicherer und ruhiger.
- ▶ Beginnen Sie erst dann mit dem Sägen.

Absägen eines kleinen Astes

- ◆ Sägen Sie bei kleinen Ästen (Ø 0-8 cm) von oben nach unten (siehe Abbildung).

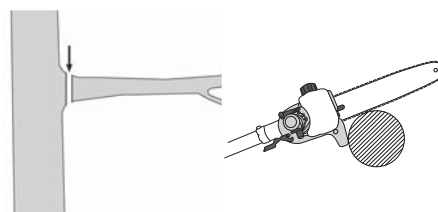

◆ Absägen größerer Äste

- ◆ Setzen Sie bei größeren Ästen (Ø 8-25 cm) zuerst einen Entlastungsschnitt **A** (siehe Abbildung).
- Der Entlastungsschnitt verhindert auch ein Abschälen der Rinde am Hauptstamm.
- ◆ Sägen Sie nun von oben **B** nach unten **A** durch.

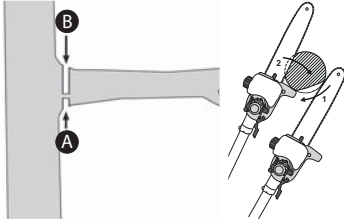

Absägen in Teilstücken

Lange bzw. dicke Äste sollten Sie kürzen bevor Sie den finalen Trennschnitt vornehmen (siehe Abbildung).

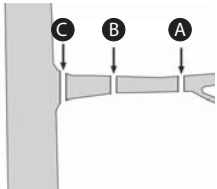

Sicheres Arbeiten

- Halten Sie das Gerät, die Schneidgarnitur und die Schwertschutzhülle **49** in einem guten Gebrauchszustand, um Verletzungen vorzubeugen.
- Prüfen Sie nach Fallenlassen das Gerät auf signifikante Schäden oder Defekte.
- Beachten Sie den vorgeschriebenen Arbeitswinkel $60^\circ \pm 10^\circ$, um ein sicheres Arbeiten zu gewährleisten (siehe Abbildung).

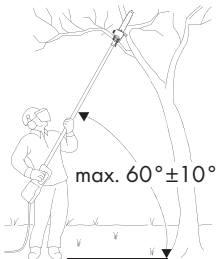

- Benutzen Sie das Gerät nicht auf einer Leiter stehend oder auf einem unsicheren Standplatz.
- Lassen Sie sich nicht zu einem unüberlegten Schnitt verleiten. Das könnte Sie selbst und andere gefährden.
- Kinder sollten beaufsichtigt werden, um sicherzustellen, dass sie nicht mit dem Gerät spielen.
- Wechseln Sie regelmäßig Ihre Arbeitsposition. Eine längere Benutzung des Gerätes kann zu vibrationsbedingten Durchblutungsstörungen der Hände führen. Sie können die Benutzungsdauer jedoch durch geeignete Handschuhe oder regelmäßige Pausen verlängern. Achten Sie darauf, dass die persönliche Veranlagung zu schlechter Durchblutung, niedrige Außentemperaturen oder große Greifkräfte beim Arbeiten die Benutzungsdauer verringern.

Transport

- Benutzen Sie beim Transport die Schutzhüllen **48** **49**.
- Achten Sie darauf, das Gerät beim Tragen nicht einzuschalten (siehe Abbildung).

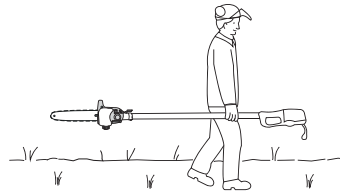

Wartung und Reinigung



WARNUNG! Wenn ein Ersatz der Anschlussleitung erforderlich ist, dann ist dies vom Hersteller oder seinem Vertreter auszuführen, um Sicherheitsgefährdungen zu vermeiden.

- Die Motoreinheit muss stets sauber, trocken und frei von Öl oder Schmierfetten sein.
- Der Hochentaster muss in regelmäßigen Abständen von Sägespänen gesäubert werden.
- ◆ Verwenden Sie zum Reinigen des Gehäuses ein trockenes Tuch.
- ◆ Entfernen Sie die Abdeckung **30**.
- ◆ Nehmen Sie die Sägekette **24** vom Schwert **25** ab und reinigen Sie die Führungsschiene **33**.
- ◆ Halten Sie die Sägekette **24** scharf und kontrollieren Sie die Spannung, achten Sie auf den Ölstand und die Ölzufuhr.
- ◆ Kontrollieren Sie die Heckenschere auf gelockerte Schrauben am Messerbalken **13** und ziehen Sie diese bei Bedarf nach.
- ◆ Entfernen Sie festsitzenden Grünschnitt.
- ◆ Pflegen Sie den Messerbalken **13** mit einem Ölspray oder einem Ölkännchen.

Lagerung

- Reinigen Sie das Gerät vor der Aufbewahrung.
- Bewahren Sie das Gerät in der mitgelieferten Schutzhüllen **48** **49** an einem frostfreien, trockenen Ort außerhalb der Reichweite von Kindern auf.
- Lagern Sie das Gerät liegend oder gegen Umfallen gesichert.
- Entleeren Sie den Öltank **27**. Bio-Kettenöl **50** kann verharzen oder über die Entlüftungöffnung im Öltankdeckel **46** auslaufen.

Fehlersuche Hochentaster

Problem	Mögliche Ursache	Fehlerbehebung
Motor läuft, Sägekette 24 bewegt sich nicht	Heckenscherenvorsatz bzw. Hochentastervorsatz an Motoreinheit nicht richtig angeschlossen	Montage prüfen
Kein Arbeitsfortschritt	Sägekette 24 trocken bzw. überhitzt oder hängt durch	Öl nachfüllen bzw. Sägekette 24 nachschleifen, austauschen oder spannen

Fehlersuche Heckenschere

Problem	Mögliche Ursache	Fehlerbehebung
Motor läuft, Messer bleiben stehen	Heckenscherenvorsatz bzw. Hochentastervorsatz an Motoreinheit nicht richtig angeschlossen	Montage prüfen

Wartungsintervalle Hochentaster

Die hier aufgeführten Angaben beziehen sich auf normale Einsatzbedingungen. Bei erschwerten Bedingungen, wie z. B. starke Staubeentwicklung und längeren täglichen Arbeitszeiten sind die angegebenen Intervalle entsprechend zu verkürzen.

Geräteteil	Aktion	Vor Arbeitsbeginn	wöchentlich	bei Störung	bei Beschädigung	bei Bedarf
Kettenschmierung	prüfen	X				
Sägekette 24	prüfen und auf Schärfzustand achten	X				
	Kettenspannung kontrollieren	X				
	schärfen					X
Führungsschiene 33	prüfen (Abnutzung, Beschädigung)	X				
	reinigen und wenden		X	X		
	entgraten		X			
	ersetzen				X	X
Kettenrad 36	prüfen		X			
	ersetzen					X

Wartungsintervalle Heckenschere

Die hier aufgeführten Angaben beziehen sich auf normale Einsatzbedingungen. Bei erschwerten Bedingungen, wie z. B. starke Staubeentwicklung und längeren täglichen Arbeitszeiten sind die angegebenen Intervalle entsprechend zu verkürzen.

Geräteteil	Aktion	Vor Arbeitsbeginn	nach Arbeitsende	bei Bedarf
Schneidmesser	Sichtprüfung	X		
	reinigen		X	X

Garantie

Sie erhalten auf dieses Gerät 3 Jahre Garantie ab Kaufdatum. Das Gerät wurde sorgfältig produziert und vor Anlieferung gewissenhaft geprüft. Bitte bewahren Sie den Kassenbon als Nachweis für den Kauf auf. Bitte setzen Sie sich im Garantiefall mit Ihrer Servicestelle telefonisch in Verbindung. Nur so kann eine kostenlose Einsendung Ihrer Ware gewährleistet werden.

Die Garantieleistung gilt nur für Material- oder Fabrikationsfehler, nicht aber für Transportschäden, Verschleißteile oder für Beschädigungen an zerbrechlichen Teilen, z. B. Schalter oder Akkus. Das Gerät ist lediglich für den privaten und nicht für den gewerblichen Gebrauch bestimmt.

Bei missbräuchlicher und unsachgemäßer Behandlung, Gewaltanwendung und bei Eingriffen, die nicht von unserer autorisierten Service-Niederlassung vorgenommen wurden, erlischt die Garantie. Ihre gesetzlichen Rechte werden durch diese Garantie nicht eingeschränkt.

Die Garantiezeit wird durch die Gewährleistung nicht verlängert. Dies gilt auch für ersetzte und reparierte Teile. Eventuell schon beim Kauf vorhandene Schäden und Mängel müssen sofort nach dem Auspacken gemeldet werden, spätestens aber zwei Tage nach Kaufdatum. Nach Ablauf der Garantiezeit anfallende Reparaturen sind kostenpflichtig.

Service

WARNUNG!

- ▶ Lassen Sie Ihre Geräte von der Servicestelle oder einer Elektrofachkraft und nur mit Original-Ersatzteilen reparieren. Damit wird sichergestellt, dass die Sicherheit des Gerätes erhalten bleibt.
- ▶ Lassen Sie den Austausch des Steckers oder der Netzleitung immer vom Hersteller des Gerätes oder seinem Kundendienst ausführen. Damit wird sichergestellt, dass die Sicherheit des Gerätes erhalten bleibt.

DE Service Deutschland

Tel.: 0800 5435 111 (Kostenfrei aus dem dt. Festnetz/
Mobilfunknetz)

E-Mail: kompernass@lidl.de

IAN 102878

AT Service Österreich

Tel.: 0820 201 222 (0,15 EUR/Min.)

E-Mail: kompernass@lidl.at

IAN 102878

CH Service Schweiz

Tel.: 0842 665566 (0,08 CHF/Min., Mobilfunk max. 0,40 CHF/
Min.)

E-Mail: kompernass@lidl.ch

IAN 102878

Erreichbarkeit Hotline:

Montag bis Freitag von 8:00 Uhr – 20:00 Uhr (MEZ)

Importeur

KOMPERNASS HANDELS GMBH

BURGSTRASSE 21

44867 BOCHUM

GERMANY

www.kompernass.com

Entsorgung



Die Verpackung besteht aus umweltfreundlichen Materialien, die Sie über die örtlichen Recyclingstellen entsorgen können. Das Gerät und dessen Zubehör bestehen aus verschiedenen Materialien, wie z. B. Metall und Kunststoffe.

Möglichkeiten zur Entsorgung des ausgedienten Gerätes erfahren Sie bei Ihrer Gemeinde- oder Stadtverwaltung.

Umweltschutz

- Entleeren Sie den Öltank sorgfältig und geben Sie ihr Gerät an einer Verwertungsstelle ab. Die verwendeten Kunststoff- und Metallteile können sortenrein getrennt werden und so einer Wiederverwendung zugeführt werden. Fragen Sie hierzu unser Service-Center.
- Geben Sie Altöl an einer Entsorgungsstelle ab und schütten dieses nicht in die Kanalisation oder in den Abfluss.
- Geben Sie verschmutztes Wartungsmaterial und Betriebsstoffe in einer dafür vorgesehenen Sammelstelle ab.



Werfen Sie Elektrowerkzeuge nicht in den Hausmüll!

Gemäß Europäischer Richtlinie 2012/19/EU müssen verbrauchte Elektrowerkzeuge getrennt gesammelt und einer umweltgerechten Wiederverwertung zugeführt werden.

Ersatzteile

Ersatzteile können Sie direkt über das Service-Center bestellen. Geben Sie bei der Bestellung unbedingt den Maschinentyp und die Teilenummer an.

Original- Konformitätserklärung

DE
AT
CH

Wir, KOMPERNASS HANDELS GMBH, Dokumentenverantwortlicher:
Herr Semi Uguzlu, BURGSTR. 21, 44867 BOCHUM, DEUTSCHLAND,
erklären hiermit, dass dieses Gerät mit den folgenden Normen, normativen
Dokumenten und EG-Richtlinien übereinstimmt:

Maschinenrichtlinie
(2006 / 42 / EC)

EG-Niederspannungsrichtlinie
(2006 / 95 / EC)

Elektromagnetische Verträglichkeit
(2004 / 108 / EC)

Geräuschemissionsrichtlinie
(2000 / 14 / EC)

RoHS Richtlinie
(2011 / 65 / EU)

Angewandte harmonisierte Normen:

EN 60745-1: 2009+A11

EN ISO 10517: 2009+A1

EN ISO 11680-1: 2011

EN 55014-1: 2006+A1+A2

EN 55014-2: 1997+A1+A2

EN 61000-3-2: 2006+A1+A2

EN 61000-3-3: 2013

Typ / Gerätebezeichnung:

Langstiel-Heckenschere / Hochentaster FHEHS 900 A1

Herstellungsjahr: 11 - 2014

Seriennummer: IAN 102878

Bochum, 08.07.2014



Semi Uguzlu

- Qualitätsmanager -

Technische Änderungen im Sinne der Weiterentwicklung sind vorbehalten.

KOMPERNASS HANDELS GMBH

BURGSTRASSE 21

44867 BOCHUM

DEUTSCHLAND / GERMANY

www.kompernass.com

Stand der Informationen · Last Information Update:

11/2014 · Ident.-No.: FHEHS900A1-112014-7

IAN 102878

