

SILVERCREST®

www.lidl-service.com



VACUUM SEALER SFS 110 A1

GB IE

VACUUM SEALER

Operating instructions

DE AT CH

FOLIENSCHWEISSGERÄT

Bedienungs- und Sicherheitshinweise

IAN 115128

GB IE

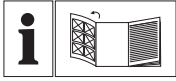

GB IE

Before reading, unfold the page containing the illustrations and familiarise yourself with all functions of the device.

DE AT CH

Klappen Sie vor dem Lesen die Seite mit den Abbildungen aus und machen Sie sich anschließend mit allen Funktionen des Gerätes vertraut.

GB/IE	Operating instructions	Page	1
DE/AT/CH	Bedienungsanleitung	Seite	19

A

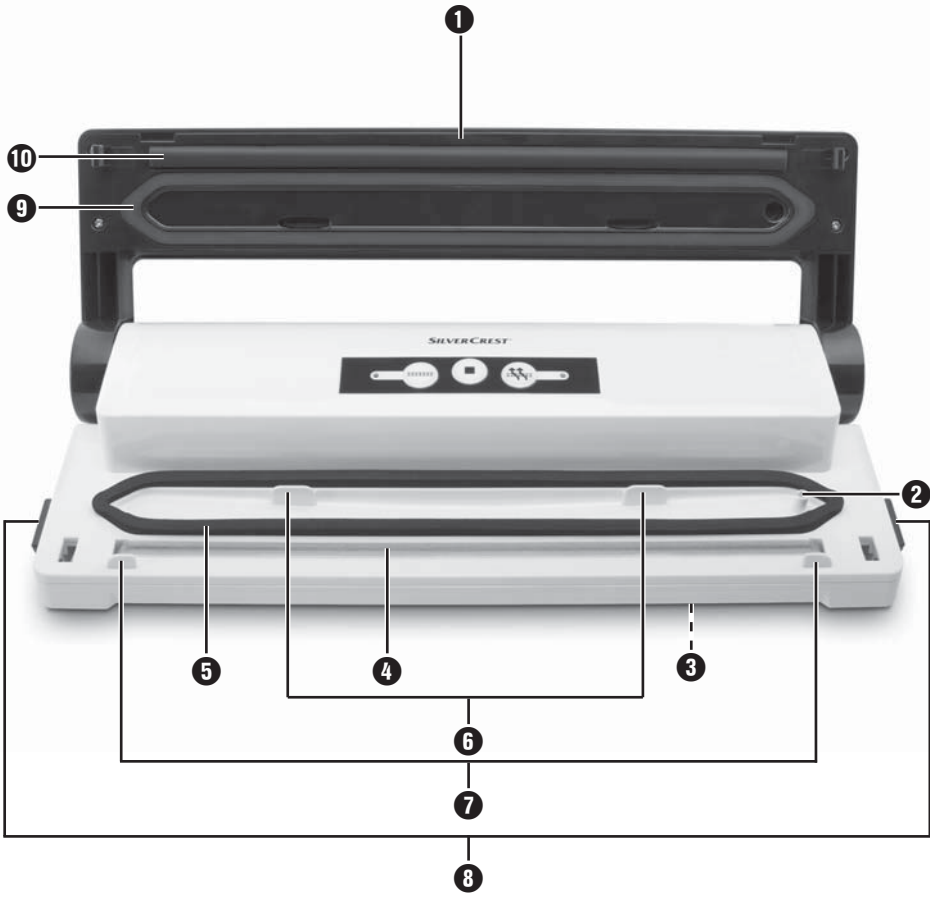

B

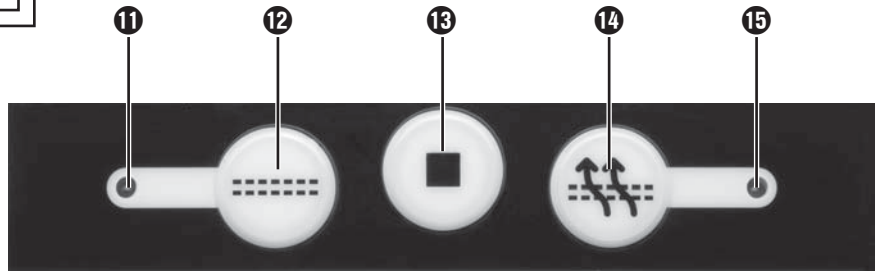

Contents

Introduction	2
Copyright	2
Limitation of liability	2
Intended use	2
Package contents and transport inspection	3
Unpacking	3
Disposal of packaging materials	3
Description of the appliance	4
Technical data	4
Safety guidelines	5
Setting up and connecting	7
Set-up location requirements	7
Electrical connection	7
Welding a tube film	8
Vacuuming the tube film	10
Cleaning	12
Cleaning the appliance	12
Storage	12
Disposal	13
Notes on the Declaration of Conformity	13
Importer	13
Warranty	14
Service	14

Introduction

Congratulations on the purchase of your new appliance!

You have decided in favour of a modern, high-quality product. These operating instructions are part of this product. They contain important information on safety, usage and disposal. Before using the product, familiarise yourself with all handling and safety guidelines. This appliance may only be used as described and for the purposes indicated. Please also pass these operating instructions on to any future owner(s).

Copyright

This documentation is protected by copyright.

Any reproduction, or any reprint even in the form of excerpts, as well as the rendition of figures even in modified form, is only permitted with the manufacturer's written consent.

Limitation of liability

All the technical information, data and instructions regarding installation, connection and operation contained in these operating instructions corresponds to the latest information available to us at the time of printing and takes our previous experience and know-how into account.

No claims can be derived from the details, illustrations and descriptions in these instructions.

The manufacturer assumes no responsibility for damage caused by failure to observe these instructions, improper use, incompetent repairs, unauthorised modifications or for the use of non-approved replacement parts.

Intended use

This appliance is intended exclusively for the sealing and vacuum-packing of foodstuffs in household quantities and only in private households. This device is not intended for commercial or industrial applications or for continuous use.

It is not intended for any other use or use beyond that specified. Claims of any kind for damage arising as a result of incorrect use will not be accepted. The risk shall be borne solely by the user.

Package contents and transport inspection

The appliance is supplied with the following components as standard:

- Vacuum Sealer
- 1 x tube film
- These operating instructions

NOTE

- ▶ Check the package for completeness and for signs of visible damage.
- ▶ If the consignment is incomplete or damaged due to defective packaging or carriage, contact the Service hotline (see the chapter **Service**).

Unpacking

- ◆ Remove the appliance, the tube film and the operating instructions from the carton.
- ◆ Remove all packaging material.
- ◆ Remove the protective film from the control panel.

DANGER

- ▶ Packaging materials should not be used as a plaything. Risk of suffocation.

Disposal of packaging materials

The packaging protects the appliance from damage during carriage. The packaging materials have been selected for their environmental friendliness and ease of disposal, and are therefore recyclable.



Returning the packaging to the materials cycle conserves raw materials and reduces the amount of waste that is generated. Dispose of packaging materials that are no longer needed in accordance with applicable local regulations.

NOTE



- ▶ If possible, keep the original packaging during the warranty period so that the device can be properly packed for returning in the event of a warranty claim.

Description of the appliance

Figure A

- ① Appliance lid
- ② Suction tube
- ③ Cable retainer
- ④ Welding wire
- ⑤ Lower sealing ring
- ⑥ Rear limiters
- ⑦ Front limiters
- ⑧ Lid release
- ⑨ Upper sealing ring
- ⑩ Press seal

Figure B

- ⑪ Red control lamp
- ⑫  button (seal)
- ⑬  button (stop)
- ⑭  button (vacuum/welding)
- ⑮ Green control lamp

Technical data

Operating voltage	220 - 240 V ~, 50 Hz
Power consumption	110 W
Protection class	II / 
Recommended operating time	20 seconds
Recommended break time	80 seconds

Safety guidelines

RISK OF ELECTRIC SHOCK

- Prior to use, check the device for visible external damage. Never operate an appliance that is damaged.
- To avoid risks, arrange for a defective power cable to be replaced by qualified technicians or by our Customer Service Department.
- NEVER use the appliance with a defective power cable.
- Do not use extension cables or power socket strips that do not meet the required safety standards.
- Never open the appliance housing!
- Remove the plug from the mains power socket before beginning to clean the device.
- Ensure that no moisture can penetrate the device during cleaning.

RISK OF INJURY!

- All repairs must be carried out by authorised specialist companies or by the Customer Service department. Improper repairs may result in a risk of injury to the user or damage to the appliance. They will also invalidate any warranty claim.
- The mains power socket must be easily accessible, so that the power cable can be easily disconnected in the event of an emergency.

⚠ RISK OF INJURY!

- Cleaning and user maintenance must not be carried out by children, unless they are aged 8 or over and are supervised.
- The appliance and its connecting cable must be kept away from children younger than 8 years old.
- This appliance may be used by children aged 8 years and above and by persons with limited physical, sensory or mental capabilities or lack of experience and knowledge, provided that they are under supervision or have been told how to use the appliance safely and are aware of the potential risks.
- Children must not play with the appliance!
- Children should be supervised to ensure that they do not play with the appliance.
- Do not leave the appliance unsupervised when it is ready for use. To prevent it being switched on accidentally, always unplug the appliance after use or during breaks.

⚠ CAUTION – PROPERTY DAMAGE!

- This appliance is not suitable for continuous use over long periods. Let the appliance cool down for a minimum 80 seconds after each vacuum process. The appliance could otherwise be irreparably damaged!
- Do not use an external timer switch or a separate remote control system to operate the appliance.

Setting up and connecting

Set-up location requirements

For safe and trouble-free operation of the device, the set-up location must fulfil the following requirements:

- When setting it up, place the appliance on a firm, flat and horizontal surface.
- Do not place the device in a hot, wet or extremely damp environment or in the vicinity of flammable materials.
- The mains power socket must be easily accessible, so that the power cable can be easily disconnected in the event of an emergency.

Electrical connection

CAUTION

- ▶ Before you connect the appliance, compare the connection data (voltage and frequency) on the data plate with that of your mains power network. These data must agree so that no damage is sustained by the device.
- ▶ Ensure that the power cable is undamaged and is not routed over hot surfaces and/or sharp edges.
- ▶ Ensure that the power cable is not taut or kinked.
- ▶ Do not let the power cable hang over edges (trip wire effect).
- ◆ Insert the plug into the mains mains power socket.

Welding a tube film

NOTES ON THE FILM

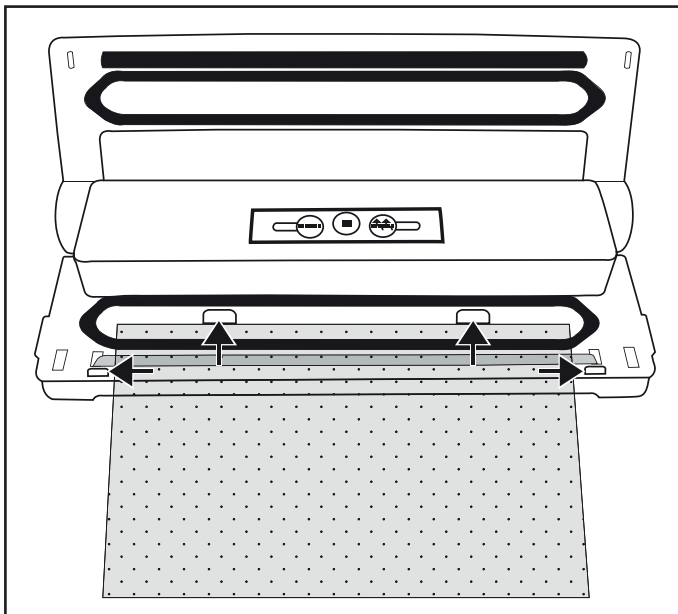

- ▶ The film width may not exceed 28 cm. Otherwise it cannot be welded correctly.
- ▶ Use only nylon-PE films with a structure (points or grooves) on one side and that have a structure (points or grooves) on one side and a thickness of approximately 0.17 - 0.29 mm (170 - 290 μ). Otherwise the weld seam will not be tight and the appliance may be damaged. You can recognise films of this type from the information on the packaging. The quality of the weld seam will vary depending on the type and thickness of the film.
- ▶ The supplied film is suitable for temperatures between -20°C and +100°C.

- 1) Cut the desired length for your bag from the tube film using a pair of scissors. Cut as straight as possible.
- 2) Open the appliance lid **1** by pressing the lid release **8** and opening the lid **1** upwards.
- 3) Lay the open end of the bag as far into the appliance so that the opening of the bag is located centrally under the lower sealing ring **5**. The bag should be inserted no further than the rear limiters **6** and must lie between the front limiters **7**. If the bag lies over one or both of the two limiters **7**, then the bag cannot be correctly welded.



NOTE

- ▶ The bag opening must lie flat on the welding wire ④. Otherwise the welding does not work properly.

- 4) Close the appliance lid ①. The press seal ⑩ presses the bag onto the welding wire ④, to create a smooth seam. Ensure that both corners of the appliance lid ① click closed. If necessary, press them down once again on the markings  and  so that the appliance lid ① clicks into place and locks shut.
- 5) Press the  button ⑫. The red control lamp ⑪ lights up. As soon as the sealing process is finished, the red control lamp ⑪ goes off.

NOTE

- ▶ You can halt the sealing process at any time by pressing the  button ⑬. The red control lamp ⑪ goes out.

CAUTION – PROPERTY DAMAGE!

If the red control lamp ⑪ does not go out after a maximum of 10 seconds, there is a fault with the appliance.

- ▶ Remove the plug from the mains power socket immediately. Do not attempt to repair the appliance yourself. Contact the Customer Service department.
- 6) Open the appliance lid ① by pressing the lid release ⑧ and flipping the lid ① upwards. Remove the bag. This is now sealed at one end.

NOTE

- ▶ Ensure that the weld seam is properly closed. A correct weld seam should be a smooth, straight stripe without any creases.
- 7) Fill the bag. You must leave at least 6 cm of the bag free up to the edge to be welded.

CAUTION – PROPERTY DAMAGE!

- ▶ Fill the bag so that no food scraps or liquids can leak out during welding and get into the appliance.
- 8) If you do not want to vacuum the bag, you can now weld the other, open side.

Vacuuming the tube film



You can also suck the air out of the bag (vacuum) during welding:

CAUTION – PROPERTY DAMAGE!

- ▶ Do not evacuate bags that contain liquids. These will get into the appliance and damage it.

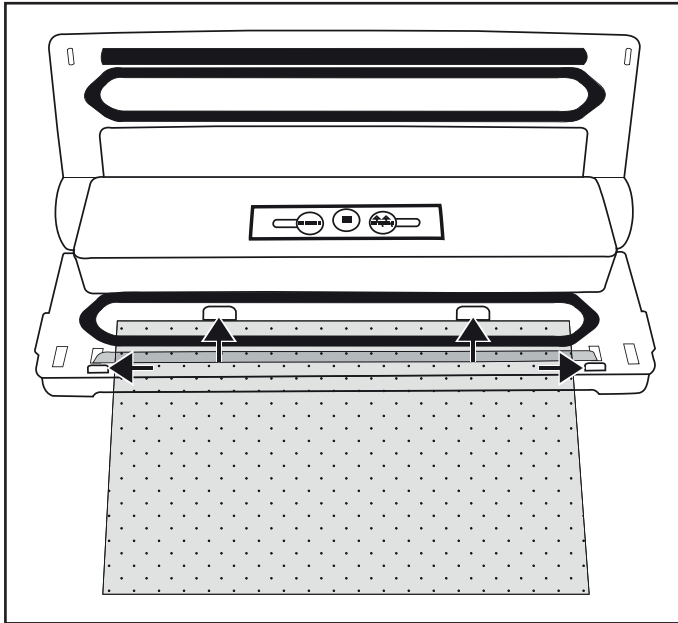
- 1) Lay the open end of the bag as far into the appliance so that the opening of the bag is located centrally under the lower sealing ring **5**. The bag should be inserted no further than the rear limiters **6** and must lie between the front limiters **7**. Otherwise the vacuuming and welding will not function correctly:





- 2) Close the appliance lid **1**. Ensure that both corners of the appliance lid **1** click closed. If necessary, press them down once again on the markings  and  so that the appliance lid **1** clicks into place and locks shut.

NOTE

- ▶ Ensure that the upper **9** and the lower sealing rings **5** are not damaged! Otherwise the device cannot suck the air out of the bag.

- 3) Press the  button **14**. The green control lamp **15** lights up and the appliance sucks the air out of the bag. As soon as all the air is sucked out, the red control lamp **11** lights up. The appliance now seals the bag.
- 4) If both control lamps **11/15** have gone out, you can open the lid by pressing the lid catch **8** and flipping the lid **1** upwards. Remove the vacuum-sealed bag.

NOTE

- ▶ You can halt the air extraction process at any time by pressing the  button **13**. The green control lamp **15** will then go off. Press the  button **14** again to resume the extraction process. If the appliance has already switched to the sealing process and the red control lamp **11** is lit, the process can be stopped with the  button **13**. The appliance then stops the sealing process.

TIP – "SOUS-VIDE COOKING"

- ▶ As the supplied film is suitable for temperatures between -20°C and +100°C, it can be used for the so-called "sous-vide" cooking process (vacuum cooking). "Sous-vide" is French and means "under vacuum".

In vacuum cooking, the food (usually fish or meat, but vegetables can also be used) is vacuum-sealed in a bag and then cooked in water or steam cooked at a relatively low temperature (50 to 90 C). The advantage of this is that volatile flavours or aroma are not lost during cooking. The food does not dry out and the vitamins and flavours are preserved. Herbs or spices that are vacuum-sealed in the bag with the food give off a more intense flavour.

Cleaning

⚠ DANGER

Risk of fatal injury from electrocution!

- ▶ Remove the plug from the mains power socket before beginning to clean the device.
- ▶ Ensure that no moisture can penetrate the device during cleaning.

CAUTION

Possible damage to the appliance.

- ▶ Do not use aggressive or abrasive cleaning agents, as these may corrode the surface of the casing.
- ▶ Do not use any hard or sharp objects to remove any adhesive from the welding wire ④. Otherwise the welding wire ④ or the insulation could be damaged.

Cleaning the appliance

- ◆ Clean the surface of the housing of the appliance with a lightly moistened cloth and a mild detergent.
- ◆ Wipe off the upper ⑨ and the lower sealing rings ⑤, as well as the press seal ⑩ with a damp cloth. Ensure that the appliance is dry before using it again.

Storage

The appliance has a built-in cable retainer ③ on the underside of the housing, on which you can wrap the power cable when it is not in use. This prevents the power cable from getting caught or soiled, or becoming a source of danger by hanging loosely down.

CAUTION

Possible damage to the appliance.

- ▶ Do not click the appliance lid ① closed for storage! When the appliance lid ① is clicked closed it exerts permanent pressure on the upper ⑨ and lower sealing rings ⑤, as well as the press seal ⑩. This can negatively affect their function.
- ◆ Store the appliance in a clean, dry place away from direct sunlight.

Disposal



Under no circumstances should you dispose of the appliance with the normal household waste.

This product is subject to the provisions of European Directive 2012/19/EU (Waste Electrical and Electronic Equipment).

Dispose of the appliance via an approved waste disposal company or your municipal waste disposal facility. Please observe applicable regulations. In case of doubt, please contact your waste disposal centre.

Notes on the Declaration of Conformity

In regard to compliance with fundamental requirements and other relevant provisions, this device complies with the European Electromagnetic Compatibility Directive 2004/108/EC, RoHS Directive: 2011/65/EU, and the Low-Voltage Directive 2006/95/EC.



The complete Declaration of Conformity, in its original form, is available from the importer.

Importer

KOMPERNASS HANDELS GMBH
BURGSTRASSE 21
44867 BOCHUM
GERMANY
www.kompernass.com

Warranty

You are provided a 3-year warranty on this appliance, valid from the date of purchase. This appliance has been manufactured with care and inspected meticulously prior to delivery.

Please retain your receipt as proof of purchase. In the event of a warranty claim, please contact your Customer Service unit by telephone. This is the only way to guarantee free return of your goods.

NOTE

- ▶ The warranty applies only to claims for material and manufacturing defects, not for transport damage, wearing parts or for damage to fragile components, e.g. bulbs or switches.

This appliance is intended solely for private use and not for commercial purposes. The warranty shall be deemed void in cases of misuse or improper handling, use of force and interventions which have not been carried out by one of our authorised Service centres.

Your statutory rights are not restricted by this warranty. The warranty period is not prolonged by repairs effected under the warranty. This also applies to replaced and repaired components.

Any damage and defects present at the time of purchase must be reported immediately after unpacking, but no later than two days after the date of purchase. Repairs carried out after expiry of the warranty period shall be subject to charge.

Service

GB Service Great Britain

Tel.: 0871 5000 720 (£ 0.10/Min.)

E-Mail: kompernass@lidl.co.uk

IAN 115128

IE Service Ireland

Tel.: 1890 930 034

(0,08 EUR/Min., (peak))

(0,06 EUR/Min., (off peak))

E-Mail: kompernass@lidl.ie



IAN 115128

Hotline availability: Monday to Friday 08:00 - 20:00 (CET)



ORDER CARD SFS 110 A1

► www.kompernass.com

QUANTITY ORDERED (max. 3 sets per order)	NAME OF ARTICLE	COST P. UNIT	TOTAL SUM
_____	▶ 3-piece set of tubular film rolls slim (20 x 300 cm) 	▶ £ 5,00	£ _____
_____	▶ 2-piece set of tubular film rolls wide (28 x 300 cm) 	▶ £ 5,00	£ _____ + Postage and packaging £ 4,00 = £ _____
_____ (Location, Date) _____ (Signature)			PAYMENT METHOD <input type="checkbox"/> Bank Transfer



ORDER CARD SFS 110 A1

► www.kompernass.com

1) Enter under "Sender/orderer" your name, address and telephone number (for possible queries) in block capitals.

2) Please transfer the complete amount to our account below:

Commerzbank AG, London

IBAN: GB96 COBA 4062 0130 4531 70

SWIFT (BIC): COBAGB2XXXX

Sort Code: 40-62-01

Account No: 30453170

Account Name: Kompernass Handelsgesellschaft mbH

- On your transfer, please provide the article(s) you ordered as well as your complete name and address. Then post your completed order card to our postal address below.

Our postal address:

Kompernaß Handelsgesellschaft mbH

Burgstrasse 21

44867 Bochum

Germany

SENDER / ORDERER

(please complete in block capitals)

(Surname, first name)

(Street)

(Post code, town)

(Country)

(Telephone)

IMPORTANT

- Please affix sufficient postage to the letter.
- Write your name as the sender on the envelope.

Order conveniently over the Internet

www.kompernass.com



ORDER CARD SFS 110 A1

► www.kompernass.com

QUANTITY ORDERED
(max. 3 sets per order)

NAME OF ARTICLE

COST P. UNIT

TOTAL SUM

► 3-piece set of tubular film rolls
slim (20 x 300 cm)

5,99 €



_____ €



► 2-piece set of tubular film rolls
wide (28 x 300 cm)

5,99 €



_____ €



+

Postage and packaging

5 €

=

_____ €

PAYMENT METHOD

Bank Credit Transfer

(Location, Date)

(Signature)

ORDER CARD SFS 110 A1

► www.kompermass.com



1) Enter under "Sender/orderer" your name, address and telephone number (for possible queries) in block capitals.

2) Transfer the whole amount in advance to our account:

Kompermaß Handelsgesellschaft mbH

IBAN: DE03440100460799566462

SWIFT (BIC): PBNKDEFF 440

Bank: Postbank Dortmund AG

If you pay by bank credit transfer, on the remittance form please tick „shared“ (shared costs) in the box under the item `Costs`. Otherwise, we can not process your order.

Our postal address:

Kompermaß Handelsgesellschaft mbH

Burgstraße 21

44867 Bochum

Germany

SENDER / ORDERER
(please complete in block capitals)

(Surname, first name)

(Street)

(Post code, town)

(Country)

(Telephone)

IMPORTANT

- Please affix sufficient postage to the letter.
- Write your name as the sender on the envelope.

Inhaltsverzeichnis

Einleitung	20
Urheberrecht	20
Haftungsbeschränkung	20
Bestimmungsgemäße Verwendung	20
Lieferumfang und Transportinspektion	21
Auspacken	21
Entsorgung der Verpackung	21
Gerätebeschreibung	22
Technische Daten	22
Sicherheitshinweise	23
Aufstellen und Anschließen	25
Anforderungen an den Aufstellort	25
Elektrischer Anschluss	25
Schlauchfolie verschweißen	26
Schlauchfolie vakuumieren	28
Reinigung	30
Gerät reinigen	30
Aufbewahrung	30
Entsorgung	31
Hinweise zur Konformitätserklärung	31
Importeur	31
Garantie	32
Service	32

Einleitung

Herzlichen Glückwunsch zum Kauf Ihres neuen Gerätes!

Sie haben sich damit für ein modernes und hochwertiges Produkt entschieden. Die Bedienungsanleitung ist Bestandteil dieses Produktes. Sie enthält wichtige Hinweise für Sicherheit, Gebrauch und Entsorgung. Machen Sie sich vor der Benutzung des Produkts mit allen Bedien- und Sicherheitshinweisen vertraut. Benutzen Sie dieses Produkt nur wie beschrieben und für die angegebenen Einsatzbereiche. Händigen Sie alle Unterlagen bei Weitergabe des Produkts an Dritte mit aus.

Urheberrecht

Diese Dokumentation ist urheberrechtlich geschützt.

Jede Vervielfältigung, bzw. jeder Nachdruck, auch auszugsweise, sowie die Wiedergabe der Abbildungen, auch im veränderten Zustand, ist nur mit schriftlicher Zustimmung des Herstellers gestattet.

Haftungsbeschränkung

Alle in dieser Bedienungsanleitung enthaltenen technischen Informationen, Daten und Hinweise für den Anschluss und die Bedienung entsprechen dem letzten Stand bei Drucklegung und erfolgen unter Berücksichtigung unserer bisherigen Erfahrungen und Erkenntnisse nach bestem Wissen.

Aus den Angaben, Abbildungen und Beschreibungen in dieser Anleitung können keine Ansprüche hergeleitet werden.

Der Hersteller übernimmt keine Haftung für Schäden aufgrund von Nichtbeachtung der Anleitung, nicht bestimmungsgemäßer Verwendung, unsachgemäßen Reparaturen, unerlaubt vorgenommenen Veränderungen oder Verwendung nicht zugelassener Ersatzteile.

Bestimmungsgemäße Verwendung

Dieses Gerät ist ausschließlich für das Einschweißen und Vakuumieren von Lebensmitteln in haushaltsüblichen Mengen und nur im privaten Hausgebrauch vorgesehen. Dieses Gerät ist nicht für den gewerblichen oder industriellen Einsatz und nicht für den Dauereinsatz bestimmt.

Eine andere oder darüber hinausgehende Benutzung gilt als nicht bestimmungsgemäß. Ansprüche jeglicher Art wegen Schäden aus nicht bestimmungsgemäßer Verwendung sind ausgeschlossen. Das Risiko trägt allein der Benutzer.

Lieferumfang und Transportinspektion

Das Gerät wird standardmäßig mit folgenden Komponenten geliefert:

- Folienschweißgerät
- 1 x Schlauchfolie
- Diese Bedienungsanleitung

HINWEIS

- ▶ Prüfen Sie die Lieferung auf Vollständigkeit und auf sichtbare Schäden.
- ▶ Bei einer unvollständigen Lieferung oder Schäden infolge mangelhafter Verpackung oder durch Transport wenden Sie sich an die Service-Hotline (siehe Kapitel **Service**).

Auspacken

- ◆ Entnehmen Sie das Gerät, die Schlauchfolie und die Bedienungsanleitung aus dem Karton.
- ◆ Entfernen Sie sämtliches Verpackungsmaterial.
- ◆ Entfernen Sie die Schutzfolie vom Bedienfeld.

⚠ GEFAHR

- ▶ Verpackungsmaterialien dürfen nicht zum Spielen von Kindern verwendet werden. Es besteht Erstickungsgefahr.

Entsorgung der Verpackung

Die Verpackung schützt das Gerät vor Transportschäden. Die Verpackungsmaterialien sind nach umweltverträglichen und entsorgungstechnischen Gesichtspunkten ausgewählt und deshalb recyclebar.



Die Rückführung der Verpackung in den Materialkreislauf spart Rohstoffe und verringert das Abfallaufkommen. Entsorgen Sie nicht mehr benötigte Verpackungsmaterialien gemäß den örtlich geltenden Vorschriften.

HINWEIS

- ▶ Heben Sie, wenn möglich, die Originalverpackung während der Garantiezeit des Gerätes auf, um das Gerät im Garantiefall ordnungsgemäß verpacken zu können.

Gerätebeschreibung

Abbildung A

- ❶ Gerätedeckel
- ❷ Absaugrohr
- ❸ Kabelaufwicklung
- ❹ Schweißdraht
- ❺ unterer Dichtungsring
- ❻ hintere Begrenzungen
- ❼ vordere Begrenzungen
- ❽ Deckelentriegelung
- ❾ oberer Dichtungsring
- ❿ Anpressdichtung

Abbildung B

- ❶ rote Kontrollleuchte
- ❷ Taste  (verschweißen)
- ❸ Taste  (Vorgang stoppen)
- ❹ Taste  (vakuumieren/verschweißen)
- ❺ grüne Kontrollleuchte

Technische Daten

Betriebsspannung	220-240 V ~, 50 Hz
Leistungsaufnahme	110 W
Schutzklasse	II / 
Empfohlene Betriebszeit	20 Sekunden
Empfohlene Pausenzeit	80 Sekunden

Sicherheitshinweise

⚠ GEFAHR EINES ELEKTRISCHEN SCHLAGES!

- Kontrollieren Sie das Gerät vor der Verwendung auf äußere, sichtbare Schäden. Nehmen Sie ein beschädigtes Gerät nicht in Betrieb.
- Bei Beschädigung des Netzkabels lassen Sie dieses von autorisiertem Fachpersonal oder dem Kundenservice austauschen, um Gefährdungen zu vermeiden.
- Benutzen Sie das Gerät niemals mit einem fehlerhaften Netzkabel.
- Benutzen Sie keine Verlängerungskabel oder Steckdosenleisten, die nicht den erforderlichen Sicherheitsbestimmungen entsprechen.
- Öffnen Sie niemals das Gehäuse des Gerätes!
- Ziehen Sie den Netzstecker aus der Steckdose, bevor Sie mit der Reinigung beginnen.
- Stellen Sie sicher, dass bei der Reinigung keine Feuchtigkeit in das Gerät eindringt.

⚠ VERLETZUNGSGEFAHR!

- Lassen Sie Reparaturen am Gerät nur von autorisierten Fachbetrieben oder dem Kundenservice durchführen. Durch unsachgemäße Reparaturen können Verletzungsgefahren für den Benutzer entstehen oder das Gerät wird beschädigt. Zudem erlischt der Garantieanspruch.
- Die Steckdose muss leicht zugänglich sein, so dass das Netzkabel im Notfall leicht abgezogen werden kann.

⚠ VERLETZUNGSGEFAHR!

- Reinigung und Benutzer-Wartung dürfen nicht von Kindern durchgeführt werden, es sei denn, sie sind 8 Jahre oder älter und beaufsichtigt.
- Das Gerät und seine Anschlussleitung sind von Kindern jünger als 8 Jahren fernzuhalten.
- Dieses Gerät kann von Kindern ab 8 Jahren und darüber sowie von Personen mit verringerten physischen, sensorischen oder mentalen Fähigkeiten oder Mangel an Erfahrung und Wissen benutzt werden, wenn sie beaufsichtigt oder bezüglich des sicheren Gebrauchs des Gerätes unterwiesen wurden und die daraus resultierenden Gefahren verstehen.
- Kinder dürfen nicht mit dem Gerät spielen!
- Kinder sollten beaufsichtigt werden, um sicherzustellen, dass sie nicht mit dem Gerät spielen.
- Lassen Sie das Gerät niemals unbeaufsichtigt, wenn es betriebsbereit ist. Ziehen Sie nach Gebrauch oder bei Arbeitsunterbrechungen stets den Netzstecker aus der Steckdose, um versehentliches Einschalten zu vermeiden.

⚠ ACHTUNG - SACHSCHADEN!

- Das Gerät ist nicht für den Dauerbetrieb geeignet. Lassen Sie das Gerät nach jedem Vakuumiervorgang min. 80 Sekunden abkühlen. Ansonsten kann das Gerät irreparabel beschädigt werden!
- Benutzen Sie keine externe Zeitschaltuhr oder ein separates Fernwirksystem, um das Gerät zu betreiben.

Aufstellen und Anschließen

Anforderungen an den Aufstellort

Für einen sicheren und fehlerfreien Betrieb des Gerätes muss der Aufstellort folgende Voraussetzungen erfüllen:

- Bei Aufstellung des Gerätes das Gerät auf eine feste, flache und waagerechte Unterlage stellen.
- Betreiben Sie das Gerät nicht in einer heißen, nassen oder sehr feuchten Umgebung oder in der Nähe von brennbarem Material.
- Die Steckdose muss leicht zugänglich sein, so dass das Netzkabel noffalls leicht abgezogen werden kann.

Elektrischer Anschluss

ACHTUNG

- ▶ Vergleichen Sie vor dem Anschließen des Gerätes die Anschlussdaten (Spannung und Frequenz) auf dem Typenschild mit denen Ihres Elektronetzes. Diese Daten müssen übereinstimmen, damit keine Schäden am Gerät auftreten.
 - ▶ Vergewissern Sie sich, dass das Netzkabel des Gerätes unbeschädigt ist und nicht über heiße Flächen und/oder scharfe Kanten verlegt wird.
 - ▶ Achten Sie darauf, dass das Netzkabel nicht straff gespannt oder geknickt wird.
 - ▶ Lassen Sie das Netzkabel nicht über Ecken hängen (Stolperdrahteffekt).
- ◆ Stecken Sie den Netzstecker in die Netzsteckdose.

Schlauchfolie verschweißen



HINWEISE ZUR FOLIE

- ▶ Die Folie darf maximal 28 cm breit sein. Ansonsten kann sie nicht korrekt verschweißt werden.
- ▶ Benutzen Sie für dieses Gerät nur Folien, die auf einer Seite eine Struktur haben (Punkte oder Rillen) und eine Stärke von ca. 0,17 - 0,29 mm (170 - 290 µ) und aus Nylon-PE hergestellt sind. Ansonsten wird die Schweißnaht nicht dicht und das Gerät kann beschädigt werden. Sie erkennen Folien dieser Art an den Angaben auf der Verpackung. Je nach Art und Stärke der Folie variiert die Qualität der Schweißnaht.
- ▶ Die mitgelieferte Folie ist für Temperaturen zwischen -20°C und +100°C geeignet.

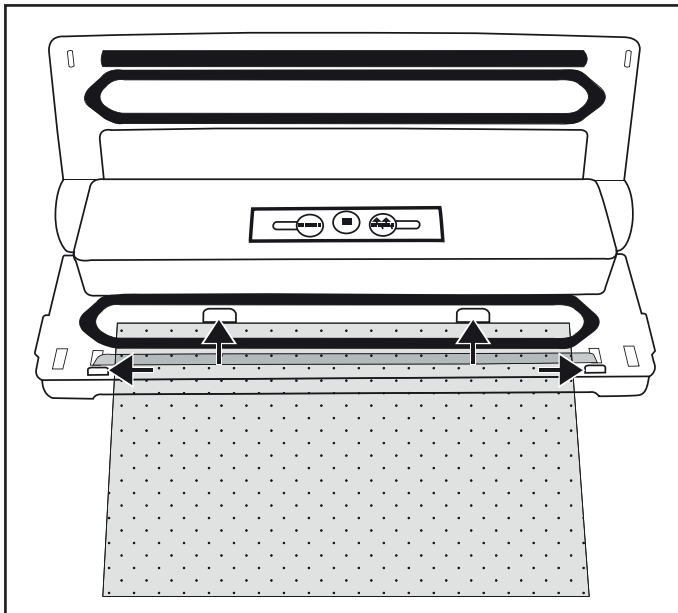
- 1) Schneiden Sie die gewünschte Länge für Ihren Beutel von der Schlauchfolie mit einer Schere möglichst gerade ab.
- 2) Öffnen Sie den Gerätedeckel **1**, indem Sie die Deckelentriegelungen **8** drücken und den Gerätedeckel **1** noch oben hin öffnen.
- 3) Legen Sie das offene Ende des Beutels so weit in das Gerät, dass sich die Öffnung des Beutels mittig innerhalb des unteren Dichtungsringes **5** befindet. Der Beutel darf maximal bis an die hinteren Begrenzungen **6** stoßen und muss zwischen den vorderen Begrenzungen **7** liegen. Wenn der Beutel über einer oder beiden Begrenzungen **7** liegt, kann der Beutel nicht korrekt verschweißt werden:



HINWEIS

- ▶ Die Beutelöffnung muss glatt auf dem Schweißdraht ④ liegen. Ansonsten funktioniert das Verschweißen nicht richtig.
- 4) Schließen Sie den Gerätedeckel ①. Die Anpressdichtung ⑩ presst den Beutel auf den Schweißdraht ④, so dass eine glatte Naht entsteht. Achten Sie dabei darauf, dass beide Ecken des Gerätedeckels ① einrasten. Drücken Sie diese gegebenenfalls noch einmal an den Markierungen  und  herunter, so dass der Gerätedeckel ① einrastet und verriegelt ist.
 - 5) Drücken Sie die Taste  ⑫. Die rote Kontrollleuchte ⑪ leuchtet. Sobald der Versiegelungsvorgang abgeschlossen ist, erlischt die rote Kontrollleuchte ⑪.

HINWEIS

- ▶ Sie können den Versiegelungsvorgang jederzeit abbrechen, indem Sie die Taste  ⑬ drücken. Die rote Kontrollleuchte erlischt ⑪.

ACHTUNG - SACHSCHADEN

Wenn die rote Kontrollleuchte ⑪ nach spätestens 10 Sekunden nicht erlischt, liegt ein Defekt des Gerätes vor!

- ▶ Ziehen Sie sofort den Netzstecker aus der Netzsteckdose. Versuchen Sie nicht, das Gerät selber zu reparieren. Wenden Sie sich an den Kundendienst.
- 6) Öffnen Sie den Gerätedeckel ①, indem Sie die Deckelentriegelungen ⑧ drücken und den Gerätedeckel ① noch oben hin öffnen. Entnehmen Sie den Beutel. Dieser ist nun an einem Ende verschweißt.

HINWEIS

- ▶ Stellen Sie sicher, dass die Schweißnaht ordnungsgemäß ist. Eine korrekte Schweißnaht soll ein glatter, gerader Streifen ohne Falten sein.
- 7) Befüllen Sie den Beutel. Sie müssen mindestens 6 cm Beutel bis zur verschweißenden Kante frei lassen.

ACHTUNG - SACHSCHADEN

- ▶ Befüllen Sie den Beutel so, dass auf keinen Fall Lebensmittelreste oder Flüssigkeiten beim Verschweißen herauslaufen und in das Gerät gelangen können.
- 8) Wenn Sie den Beutel nicht vakuumieren wollen, verschweißen Sie nun die andere, offene Seite.

Schlauchfolie vakuumieren



Sie können beim Verschweißen auch die Luft aus dem Beutel saugen (vakuumieren):

ACHTUNG - SACHSCHADEN

- ▶ Vakuumieren Sie keine Beutel, in denen sich Flüssigkeiten befinden. Diese gelangen dann in das Gerät und beschädigen dieses.

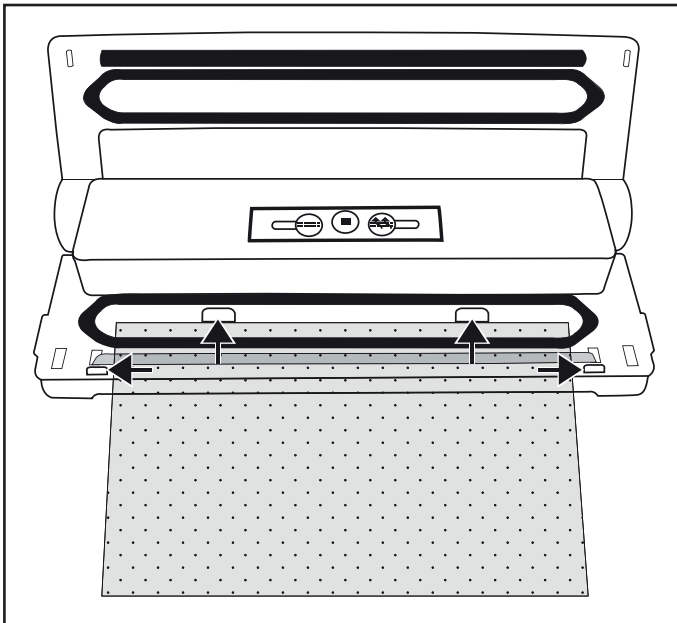





- 1) Legen Sie das offene Ende des Beutels so weit in das Gerät, dass sich die Öffnung des Beutels mittig innerhalb des unteren Dichtungsringes **5** befindet. Der Beutel darf maximal bis an die hinteren Begrenzungen **6** stoßen und muss zwischen den vorderen Begrenzungen **7** liegen. Ansonsten funktioniert das Absaugen und Verschweißen nicht:







- 2) Schließen Sie den Gerätedeckel **1**. Achten Sie dabei darauf, dass beide Ecken des Gerätedeckels **1** einrasten. Drücken Sie diese gegebenenfalls noch einmal an den Markierungen  und  herunter, so dass der Gerätedeckel **1** einrastet und verriegelt ist.

HINWEIS

- ▶ Achten Sie darauf, dass der obere **9** und der untere Dichtungsring **5** nicht beschädigt sind! Ansonsten kann das Gerät die Luft nicht aus dem Beutel saugen.

- 3) Drücken Sie die Taste  14. Die grüne Kontrollleuchte  15 leuchtet und das Gerät zieht die Luft aus dem Beutel. Sobald die Luft abgesaugt wurde, leuchtet auch die rote Kontrollleuchte  11 auf. Das Gerät versiegelt nun den Beutel.
- 4) Wenn beide Kontrollleuchten  11/ 15 erloschen sind, können Sie den Deckel öffnen, indem Sie die Deckelentriegelungen  8 drücken und den Gerätedeckel  1 noch oben hin öffnen. Entnehmen Sie den vakuumierten und versiegelten Beutel.

HINWEIS

- ▶ Sie können den Vakuumiervorgang jederzeit unterbrechen, indem Sie die Taste  13 drücken. Die grüne Kontrollleuchte erlischt  15 dann. Drücken Sie die Taste  14 erneut, wird der Vakuumiervorgang fortgesetzt. Hat das Gerät schon in den Versiegelungsvorgang gewechselt und die rote Kontrollleuchte  11 leuchtet, kann der Vorgang mit der Taste  13 abgebrochen werden. Das Gerät stoppt den Versiegelungsvorgang.

TIPP - „SOUS-VIDE-GAREN“

- ▶ Da die mitgelieferte Folie für Temperaturen zwischen -20 °C und +100 °C geeignet ist, können Sie diese zum sogenannten „Sous-vide-Garen“ (Vakuumgaren) nutzen.
„Sous-vide“ ist französisch und bedeutet „unter Vakuum“.

Beim Vakuumgaren wird das Gargut (hauptsächlich Fisch oder Fleisch, jedoch ist auch Gemüse möglich) in einem Vakuumbeutel eingeschweißt und dann darin bei Niedrigtemperatur (ca. 50 bis 90 °C) im Wasserbad oder unter Dampf gegart. Das hat den Vorteil, dass flüchtige Geschmacksstoffe oder Aromen während des Garens nicht austreten können. Das Gargut trocknet nicht aus und Vitamine und Aromen werden geschont. Kräuter oder Gewürze, die mit in den Vakuumbeutel eingeschweißt werden, geben ihren Geschmack intensiver an das Gargut ab.

Reinigung

GEFAHR

Lebensgefahr durch elektrischen Strom!

- ▶ Ziehen Sie den Netzstecker aus der Steckdose, bevor Sie mit der Reinigung beginnen.
- ▶ Stellen Sie sicher, dass bei der Reinigung keine Feuchtigkeit in das Gerät eindringt.

ACHTUNG

Mögliche Beschädigung des Gerätes.

- ▶ Verwenden Sie keine aggressiven oder scheuernden Reinigungsmittel, da diese die Gehäuseoberfläche angreifen können.
- ▶ Verwenden Sie keine harten oder scharfen Gegenstände, um eventuelle Klebereste vom Schweißdraht **4** zu entfernen. Andernfalls können der Schweißdraht **4** oder die Isolierung beschädigt werden.

Gerät reinigen

- ◆ Reinigen Sie die Gehäuseoberfläche mit einem leicht feuchten Tuch und einem milden Spülmittel.
- ◆ Wischen Sie den oberen **9** und den unteren Dichtungsring **5**, sowie die Anpressdichtung **10** mit einem feuchten Tuch ab. Stellen Sie sicher, dass das Gerät wieder trocken ist, bevor Sie es erneut verwenden.

Aufbewahrung

Das Gerät hat eine integrierte Kabelaufwicklung **3** an der Gehäuseunterseite, auf die Sie das Netzkabel bei Nichtgebrauch aufwickeln können. Dadurch vermeiden Sie, dass das Netzkabel eingeklemmt, verschmutzt oder durch das lose Herabhängen zur Gefahrenquelle wird.

ACHTUNG

Mögliche Beschädigung des Gerätes.

- ▶ Lassen Sie, während Sie das Gerät lagern, nicht den Gerätedeckel **1** einrasten! Wenn der Gerätedeckel **1** eingerastet ist, wird andauernder Druck auf den oberen **9** und unteren Dichtungsring **5**, sowie auf die Anpressdichtung **10**, ausgeübt. Diese können dadurch in Ihrer Funktion beeinträchtigt werden.
- ◆ Lagern Sie das Gerät an einem sauberen, trockenen Ort ohne direkte Sonneneinstrahlung.

Entsorgung



Werfen Sie das Gerät keinesfalls in den normalen Hausmüll. Dieses Produkt unterliegt der europäischen Richtlinie 2012/19/EU (Waste Electrical and Electronic Equipment).

Entsorgen Sie das Gerät über einen zugelassenen Entsorgungsbetrieb oder über Ihre kommunale Entsorgungseinrichtung. Beachten Sie die aktuell geltenden Vorschriften. Setzen Sie sich im Zweifelsfall mit Ihrer Entsorgungseinrichtung in Verbindung.

DE
AT
CH

Hinweise zur Konformitätserklärung

Dieses Gerät entspricht hinsichtlich Übereinstimmung mit den grundlegenden Anforderungen und den anderen relevanten Vorschriften der europäischen Richtlinie für elektromagnetische Verträglichkeit 2004/108/EC, RoHS-Richtlinie: 2011/65/EU, sowie der Niederspannungsrichtlinie 2006/95/EC.



Die vollständige Original-Konformitätserklärung ist beim Importeur erhältlich.

Importeur

KOMPERNASS HANDELS GMBH
BURGSTRASSE 21
44867 BOCHUM
GERMANY
www.kompernass.com

Garantie

Sie erhalten auf dieses Gerät 3 Jahre Garantie ab Kaufdatum. Das Gerät wurde sorgfältig produziert und vor Anlieferung gewissenhaft geprüft.

Bitte bewahren Sie den Kassenbon als Nachweis für den Kauf auf. Bitte setzen Sie sich im Garantiefall mit Ihrer Servicestelle telefonisch in Verbindung. Nur so kann eine kostenlose Einsendung Ihrer Ware gewährleistet werden.

HINWEIS

- Die Garantieleistung gilt nur für Material- oder Fabrikationsfehler, nicht aber für Transportschäden, Verschleißteile oder für Beschädigungen an zerbrechlichen Teilen, z. B. Leuchtmittel oder Schalter.

Das Produkt ist lediglich für den privaten und nicht für den gewerblichen Gebrauch bestimmt. Bei missbräuchlicher und unsachgemäßer Behandlung, Gewaltanwendung und bei Eingriffen, die nicht von unserer autorisierten Service-Niederlassung vorgenommen wurden, erlischt die Garantie.

Ihre gesetzlichen Rechte werden durch diese Garantie nicht eingeschränkt. Die Garantiezeit wird durch die Gewährleistung nicht verlängert. Dies gilt auch für ersetzte und reparierte Teile.

Eventuell schon beim Kauf vorhandene Schäden und Mängel müssen sofort nach dem Auspacken gemeldet werden, spätestens aber zwei Tage nach Kaufdatum.

Nach Ablauf der Garantiezeit anfallende Reparaturen sind kostenpflichtig.

Service

DE Service Deutschland

Tel.: 0800 5435 111 (Kostenfrei aus dem dt. Festnetz/Mobilfunknetz)

E-Mail: kompernass@lidl.de

IAN 115128

AT Service Österreich

Tel.: 0820 201 222 (0,15 EUR/Min.)

E-Mail: kompernass@lidl.at

IAN 115128

CH Service Schweiz

Tel.: 0842 665566 (0,08 CHF/Min., Mobilfunk max. 0,40 CHF/Min.)

E-Mail: kompernass@lidl.ch

IAN 115128

Erreichbarkeit Hotline: Montag bis Freitag von 8:00 Uhr – 20:00 Uhr (MEZ)

KOMPERNASS HANDELS GMBH

BURGSTRASSE 21

44867 BOCHUM

DEUTSCHLAND / GERMANY

www.kompernass.com

Last Information Update · Stand der Informationen:
05 / 2015 · Ident.-No.: SFS110A1-042015-1

IAN 115128

