

SILVERCREST®

www.lidl-service.com



VACUUM SEALER SFS 110 A1

GB IE

VACUUM SEALER

Operating instructions

DK

VAKUUMMASKINE

Betjeningsvejledning

DE AT CH

FOLIENSCHWEISSGERÄT

Bedienungsanleitung

SE

PLASTFOLIESVETS

Bruksanvisning

NL BE

FOLIE-SEALAPPARAAT

Gebruiksaanwijzing

IAN 115128

SE DK NL

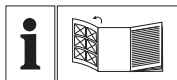

GB IE

Before reading, unfold the page containing the illustrations and familiarise yourself with all functions of the device.

SE

Vik ut bildsidan och ha den till hands när du läser igenom anvisningarna och gör dig bekant med apparatens / maskinens funktioner.

DK

Før du læser, vend siden med billeder frem og bliv bekendt med alle apparatets funktioner.

NL BE

Vouw vóór het lezen de pagina met de afbeeldingen open en maak u vertrouwd met alle functies van het apparaat.

DE AT CH

Klappen Sie vor dem Lesen die Seite mit den Abbildungen aus und machen Sie sich anschließend mit allen Funktionen des Gerätes vertraut.

GB/IE	Operating instructions	Page	1
SE	Bruksanvisning	Sidan	15
DK	Betjeningsvejledning	Side	33
NL/BE	Gebruiksaanwijzing	Pagina	49
DE/AT/CH	Bedienungsanleitung	Seite	67

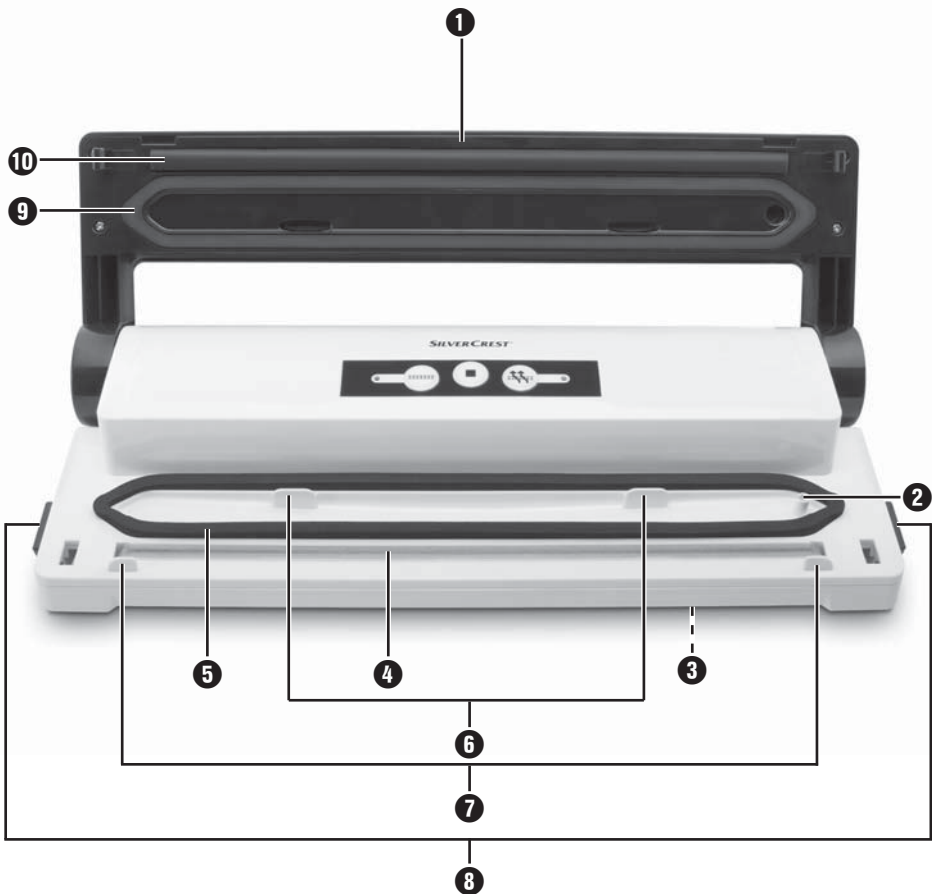
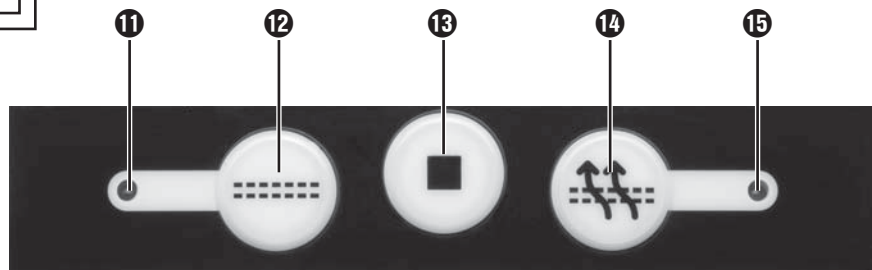
A**B**

Contents

Introduction	2
Copyright	2
Limitation of liability	2
Intended use	2
Package contents and transport inspection	3
Unpacking	3
Disposal of packaging materials	3
Description of the appliance	4
Technical data	4
Safety guidelines	5
Setting up and connecting	7
Set-up location requirements	7
Electrical connection	7
Welding a tube film	8
Vacuuming the tube film	10
Cleaning	12
Cleaning the appliance	12
Storage	12
Disposal	13
Notes on the Declaration of Conformity	13
Importer	13
Warranty	14
Service	14

Introduction

Congratulations on the purchase of your new appliance!

You have decided in favour of a modern, high-quality product. These operating instructions are part of this product. They contain important information on safety, usage and disposal. Before using the product, familiarise yourself with all handling and safety guidelines. This appliance may only be used as described and for the purposes indicated. Please also pass these operating instructions on to any future owner(s).

Copyright

This documentation is protected by copyright.

Any reproduction, or any reprint even in the form of excerpts, as well as the rendition of figures even in modified form, is only permitted with the manufacturer's written consent.

Limitation of liability

All the technical information, data and instructions regarding installation, connection and operation contained in these operating instructions corresponds to the latest information available to us at the time of printing and takes our previous experience and know-how into account.

No claims can be derived from the details, illustrations and descriptions in these instructions.

The manufacturer assumes no responsibility for damage caused by failure to observe these instructions, improper use, incompetent repairs, unauthorised modifications or for the use of non-approved replacement parts.

Intended use

This appliance is intended exclusively for the sealing and vacuum-packing of foodstuffs in household quantities and only in private households. This device is not intended for commercial or industrial applications or for continuous use.

It is not intended for any other use or use beyond that specified. Claims of any kind for damage arising as a result of incorrect use will not be accepted. The risk shall be borne solely by the user.

Package contents and transport inspection

The appliance is supplied with the following components as standard:

- Vacuum Sealer
- 1 x tube film
- These operating instructions

NOTE

- ▶ Check the package for completeness and for signs of visible damage.
- ▶ If the consignment is incomplete or damaged due to defective packaging or carriage, contact the Service hotline (see the chapter **Service**).

Unpacking

- ◆ Remove the appliance, the tube film and the operating instructions from the carton.
- ◆ Remove all packaging material.
- ◆ Remove the protective film from the control panel.

DANGER

- ▶ Packaging materials should not be used as a plaything. Risk of suffocation.

Disposal of packaging materials

The packaging protects the appliance from damage during carriage. The packaging materials have been selected for their environmental friendliness and ease of disposal, and are therefore recyclable.



Returning the packaging to the materials cycle conserves raw materials and reduces the amount of waste that is generated. Dispose of packaging materials that are no longer needed in accordance with applicable local regulations.

NOTE



- ▶ If possible, keep the original packaging during the warranty period so that the device can be properly packed for returning in the event of a warranty claim.

Description of the appliance

Figure A

- ① Appliance lid
- ② Suction tube
- ③ Cable retainer
- ④ Welding wire
- ⑤ Lower sealing ring
- ⑥ Rear limiters
- ⑦ Front limiters
- ⑧ Lid release
- ⑨ Upper sealing ring
- ⑩ Press seal

Figure B

- ⑪ Red control lamp
- ⑫  button (seal)
- ⑬  button (stop)
- ⑭  button (vacuum/welding)
- ⑮ Green control lamp

Technical data

Operating voltage	220 - 240 V ~, 50 Hz
Power consumption	110 W
Protection class	II / 
Recommended operating time	20 seconds
Recommended break time	80 seconds

Safety guidelines

RISK OF ELECTRIC SHOCK

- Prior to use, check the device for visible external damage. Never operate an appliance that is damaged.
- To avoid risks, arrange for a defective power cable to be replaced by qualified technicians or by our Customer Service Department.
- NEVER use the appliance with a defective power cable.
- Do not use extension cables or power socket strips that do not meet the required safety standards.
- Never open the appliance housing!
- Remove the plug from the mains power socket before beginning to clean the device.
- Ensure that no moisture can penetrate the device during cleaning.

RISK OF INJURY!

- All repairs must be carried out by authorised specialist companies or by the Customer Service department. Improper repairs may result in a risk of injury to the user or damage to the appliance. They will also invalidate any warranty claim.
- The mains power socket must be easily accessible, so that the power cable can be easily disconnected in the event of an emergency.

⚠ RISK OF INJURY!

- Cleaning and user maintenance must not be carried out by children, unless they are aged 8 or over and are supervised.
- The appliance and its connecting cable must be kept away from children younger than 8 years old.
- This appliance may be used by children aged 8 years and above and by persons with limited physical, sensory or mental capabilities or lack of experience and knowledge, provided that they are under supervision or have been told how to use the appliance safely and are aware of the potential risks.
- Children must not play with the appliance!
- Children should be supervised to ensure that they do not play with the appliance.
- Do not leave the appliance unsupervised when it is ready for use. To prevent it being switched on accidentally, always unplug the appliance after use or during breaks.

⚠ CAUTION – PROPERTY DAMAGE!

- This appliance is not suitable for continuous use over long periods. Let the appliance cool down for a minimum 80 seconds after each vacuum process. The appliance could otherwise be irreparably damaged!
- Do not use an external timer switch or a separate remote control system to operate the appliance.

Setting up and connecting

Set-up location requirements

For safe and trouble-free operation of the device, the set-up location must fulfil the following requirements:

- When setting it up, place the appliance on a firm, flat and horizontal surface.
- Do not place the device in a hot, wet or extremely damp environment or in the vicinity of flammable materials.
- The mains power socket must be easily accessible, so that the power cable can be easily disconnected in the event of an emergency.

Electrical connection

CAUTION

- ▶ Before you connect the appliance, compare the connection data (voltage and frequency) on the data plate with that of your mains power network. These data must agree so that no damage is sustained by the device.
- ▶ Ensure that the power cable is undamaged and is not routed over hot surfaces and/or sharp edges.
- ▶ Ensure that the power cable is not taut or kinked.
- ▶ Do not let the power cable hang over edges (trip wire effect).
- ◆ Insert the plug into the mains mains power socket.

Welding a tube film

NOTES ON THE FILM

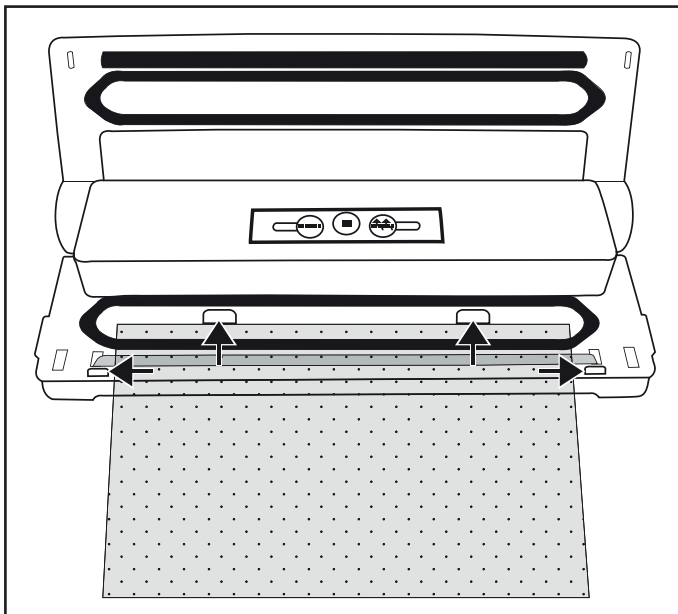

- ▶ The film width may not exceed 28 cm. Otherwise it cannot be welded correctly.
- ▶ Use only nylon-PE films with a structure (points or grooves) on one side and that have a structure (points or grooves) on one side and a thickness of approximately 0.17 - 0.29 mm (170 - 290 μ). Otherwise the weld seam will not be tight and the appliance may be damaged. You can recognise films of this type from the information on the packaging. The quality of the weld seam will vary depending on the type and thickness of the film.
- ▶ The supplied film is suitable for temperatures between -20°C and +100°C.

- 1) Cut the desired length for your bag from the tube film using a pair of scissors. Cut as straight as possible.
- 2) Open the appliance lid **1** by pressing the lid release **8** and opening the lid **1** upwards.
- 3) Lay the open end of the bag as far into the appliance so that the opening of the bag is located centrally under the lower sealing ring **5**. The bag should be inserted no further than the rear limiters **6** and must lie between the front limiters **7**. If the bag lies over one or both of the two limiters **7**, then the bag cannot be correctly welded.



NOTE

- ▶ The bag opening must lie flat on the welding wire ④. Otherwise the welding does not work properly.

- 4) Close the appliance lid ①. The press seal ⑩ presses the bag onto the welding wire ④, to create a smooth seam. Ensure that both corners of the appliance lid ① click closed. If necessary, press them down once again on the markings  and  so that the appliance lid ① clicks into place and locks shut.
- 5) Press the  button ⑫. The red control lamp ⑪ lights up. As soon as the sealing process is finished, the red control lamp ⑪ goes off.

NOTE

- ▶ You can halt the sealing process at any time by pressing the  button ⑬. The red control lamp ⑪ goes out.

CAUTION – PROPERTY DAMAGE!

If the red control lamp ⑪ does not go out after a maximum of 10 seconds, there is a fault with the appliance.

- ▶ Remove the plug from the mains power socket immediately. Do not attempt to repair the appliance yourself. Contact the Customer Service department.
- 6) Open the appliance lid ① by pressing the lid release ⑧ and flipping the lid ① upwards. Remove the bag. This is now sealed at one end.

NOTE

- ▶ Ensure that the weld seam is properly closed. A correct weld seam should be a smooth, straight stripe without any creases.
- 7) Fill the bag. You must leave at least 6 cm of the bag free up to the edge to be welded.

CAUTION – PROPERTY DAMAGE!

- ▶ Fill the bag so that no food scraps or liquids can leak out during welding and get into the appliance.
- 8) If you do not want to vacuum the bag, you can now weld the other, open side.

Vacuuming the tube film



You can also suck the air out of the bag (vacuum) during welding:

CAUTION – PROPERTY DAMAGE!

- ▶ Do not evacuate bags that contain liquids. These will get into the appliance and damage it.

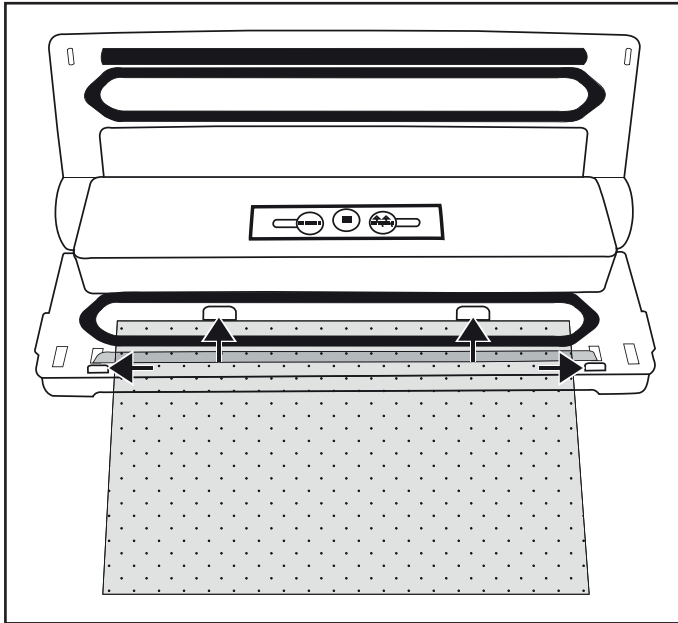
- 1) Lay the open end of the bag as far into the appliance so that the opening of the bag is located centrally under the lower sealing ring **5**. The bag should be inserted no further than the rear limiters **6** and must lie between the front limiters **7**. Otherwise the vacuuming and welding will not function correctly:





- 2) Close the appliance lid **1**. Ensure that both corners of the appliance lid **1** click closed. If necessary, press them down once again on the markings  and  so that the appliance lid **1** clicks into place and locks shut.

NOTE

- ▶ Ensure that the upper **9** and the lower sealing rings **5** are not damaged! Otherwise the device cannot suck the air out of the bag.

- 3) Press the  button **14**. The green control lamp **15** lights up and the appliance sucks the air out of the bag. As soon as all the air is sucked out, the red control lamp **11** lights up. The appliance now seals the bag.
- 4) If both control lamps **11/15** have gone out, you can open the lid by pressing the lid catch **8** and flipping the lid **1** upwards. Remove the vacuum-sealed bag.

NOTE

- ▶ You can halt the air extraction process at any time by pressing the  button **13**. The green control lamp **15** will then go off. Press the  button **14** again to resume the extraction process. If the appliance has already switched to the sealing process and the red control lamp **11** is lit, the process can be stopped with the  button **13**. The appliance then stops the sealing process.

TIP – "SOUS-VIDE COOKING"

- ▶ As the supplied film is suitable for temperatures between -20°C and +100°C, it can be used for the so-called "sous-vide" cooking process (vacuum cooking). "Sous-vide" is French and means "under vacuum".

In vacuum cooking, the food (usually fish or meat, but vegetables can also be used) is vacuum-sealed in a bag and then cooked in water or steam cooked at a relatively low temperature (50 to 90 C). The advantage of this is that volatile flavours or aroma are not lost during cooking. The food does not dry out and the vitamins and flavours are preserved. Herbs or spices that are vacuum-sealed in the bag with the food give off a more intense flavour.

Cleaning

DANGER

Risk of fatal injury from electrocution!

- ▶ Remove the plug from the mains power socket before beginning to clean the device.
- ▶ Ensure that no moisture can penetrate the device during cleaning.

CAUTION

Possible damage to the appliance.

- ▶ Do not use aggressive or abrasive cleaning agents, as these may corrode the surface of the casing.
- ▶ Do not use any hard or sharp objects to remove any adhesive from the welding wire **4**. Otherwise the welding wire **4** or the insulation could be damaged.

Cleaning the appliance

- ◆ Clean the surface of the housing of the appliance with a lightly moistened cloth and a mild detergent.
- ◆ Wipe off the upper **9** and the lower sealing rings **5**, as well as the press seal **10** with a damp cloth. Ensure that the appliance is dry before using it again.

Storage

The appliance has a built-in cable retainer **3** on the underside of the housing, on which you can wrap the power cable when it is not in use. This prevents the power cable from getting caught or soiled, or becoming a source of danger by hanging loosely down.

CAUTION

Possible damage to the appliance.

- ▶ Do not click the appliance lid **1** closed for storage! When the appliance lid **1** is clicked closed it exerts permanent pressure on the upper **9** and lower sealing rings **5**, as well as the press seal **10**. This can negatively affect their function.
- ◆ Store the appliance in a clean, dry place away from direct sunlight.

Disposal



Under no circumstances should you dispose of the appliance with the normal household waste.

This product is subject to the provisions of European Directive 2012/19/EU (Waste Electrical and Electronic Equipment).

Dispose of the appliance via an approved waste disposal company or your municipal waste disposal facility. Please observe applicable regulations. In case of doubt, please contact your waste disposal centre.

Notes on the Declaration of Conformity

In regard to compliance with fundamental requirements and other relevant provisions, this device complies with the European Electromagnetic Compatibility Directive 2004/108/EC, RoHS Directive: 2011/65/EU, and the Low-Voltage Directive 2006/95/EC.



The complete Declaration of Conformity, in its original form, is available from the importer.

Importer

KOMPERNASS HANDELS GMBH
BURGSTRASSE 21
44867 BOCHUM
GERMANY
www.kompernass.com

Warranty

You are provided a 3-year warranty on this appliance, valid from the date of purchase. This appliance has been manufactured with care and inspected meticulously prior to delivery.

Please retain your receipt as proof of purchase. In the event of a warranty claim, please contact your Customer Service unit by telephone. This is the only way to guarantee free return of your goods.

NOTE

- ▶ The warranty applies only to claims for material and manufacturing defects, not for transport damage, wearing parts or for damage to fragile components, e.g. bulbs or switches.

This appliance is intended solely for private use and not for commercial purposes. The warranty shall be deemed void in cases of misuse or improper handling, use of force and interventions which have not been carried out by one of our authorised Service centres.

Your statutory rights are not restricted by this warranty. The warranty period is not prolonged by repairs effected under the warranty. This also applies to replaced and repaired components.

Any damage and defects present at the time of purchase must be reported immediately after unpacking, but no later than two days after the date of purchase. Repairs carried out after expiry of the warranty period shall be subject to charge.

Service

GB Service Great Britain

Tel.: 0871 5000 720 (£ 0.10/Min.)

E-Mail: kompernass@lidl.co.uk

IAN 115128

IE Service Ireland

Tel.: 1890 930 034

(0,08 EUR/Min., (peak))

(0,06 EUR/Min., (off peak))

E-Mail: kompernass@lidl.ie

IAN 115128

Hotline availability: Monday to Friday 08:00 - 20:00 (CET)

Innehållsförteckning

Inledning	16
Upphovsrätt	16
Ansvarsbegränsning	16
Föreskriven användning	16
Leveransens innehåll och transportinspektion	17
Uppackning	17
Kassera förpackningen	17
Beskrivning	18
Tekniska data	18
Säkerhetsanvisningar	19
Uppställning och anslutning	21
Krav på uppställningsplatsen	21
Elektrisk anslutning	21
Svetsa ihop plastfolie	22
Vakuumsuga plastpåsar	24
Rengöring	26
Rengöra produkten	26
Förvaring	26
Kassering	27
Försäkran om överensstämmelse	27
Importör	27
Garanti	28
Service	28

Inledning

Ett stort grattis till din nyinköpta produkt!

Du har valt en modern produkt med hög kvalitet. Bruksanvisningen ingår som en del i leveransen. Den innehåller viktig information om säkerhet, användning och återvinning. Läs noga igenom alla användar- och säkerhetsanvisningar innan du börjar använda produkten. Använd endast produkten enligt beskrivningarna och i de syften som anges här. Lämna över all dokumentation tillsammans med produkten om du överlåter den till någon annan person.

Upphovsrätt

Det här dokumentet skyddas av upphovsrätt.

För all form av mångfaldigande eller eftertryck, även delvis, samt återgivning av bilderna, även i förändrat skick, krävs tillverkarens skriftliga tillstånd.

Ansvarsbegränsning

All teknisk information, alla data och anvisningar för anslutning och användning motsvarar senaste standard när dokumentet trycks och har utformats efter bästa förmåga med hänsyn till vår tidigare erfarenhet och kunskap.

Det går inte att ställa några krav på ersättning som baseras på information, bilder och beskrivningar i denna bruksanvisning.

Tillverkaren ansvarar inte för skador som är ett resultat av att anvisningarna inte följts, användningssätt som strider mot föreskrifterna, felaktigt utförda reparationer, otillåtna ändringar eller för att reservdelar som inte är godkända använts.

Föreskriven användning

Den här produkten ska bara användas för att svetsa ihop och vakuumsuga plast-påsar med livsmedel i mängder som används i privata hushåll och den är bara avsedd för privat bruk. Produkten är inte avsedd för yrkesmässigt, industriellt eller kontinuerligt bruk.

All annan eller utökad form av användning strider mot föreskrifterna. Det finns inga möjligheter att ställa krav på ersättning för skador som beror på att produkten använts på ett sätt som strider mot föreskrifterna. Allt ansvar vilar på användaren.

Leveransens innehåll och transportinspektion

Produkten levereras med följande delar som standard:

- Plastfoliesvets
- 1 folierulle
- Denna bruksanvisning

SE

OBSERVERA

- ▶ Kontrollera att leveransen är komplett och inte har några synliga skador.
- ▶ Om någonting fattas eller om leveransen skadats på grund av bristfällig förpackning eller i transporten ska du vända dig till vår Service Hotline (se kapitlet **Service**).

Uppackning

- ◆ Ta upp produkten, plastfolien och bruksanvisningen ur förpackningen.
- ◆ Ta bort allt förpackningsmaterial.
- ◆ Ta bort skyddsplasten från kontrollfältet.

⚠ FARA

- ▶ Låt inte barn leka med förpackningsmaterial. Det finns risk för kvävningsolyckor.

Kassera förpackningen

Förpackningen ska skydda produkten från transportskador. Förpackningsmaterialet har valts med tanke på miljön och de tekniska förutsättningarna för avfallshantering och kan därför återvinnas.



Genom att återföra förpackningen till kretsloppet kan vi spara på råvaror och minska sopberget. Kassera förpackningar som inte behövs längre enligt gällande lokala bestämmelser.

OBSERVERA

- ▶ Spara helst originalförpackningen under garanti tiden så att du kan använda den för att packa in produkten ordentligt om du skulle behöva skicka in den för att utnyttja garantin.

Beskrivning

Bild A:

- ❶ Lock
- ❷ Vakuümör
- ❸ Kabelhållare
- ❹ Svetstråd
- ❺ Undre tätningring
- ❻ Bakre stopp
- ❼ Framre stopp
- ❽ Spärranordning för locket
- ❾ Övre tätningring
- ❿ Presstätning

Bild B

- ❶ Röd kontrollampa
- ❷ Knapp  (svetsa ihop)
- ❸ Knapp  (stoppa processen)
- ❹ Knapp  (vakuumsuga/svetsa ihop)
- ❺ Grön kontrollampa

Tekniska data

Driftspänning	220-240 V ~, 50 Hz
Effektförbrukning	110 W
Skyddsklass	II / 
Rekommenderad drifttid	20 sekunder
Rekommenderad paustid	80 sekunder

Säkerhetsanvisningar

⚠ RISK FÖR ELCHOCK!

- Kontrollera om produkten har några synliga skador innan du använder den. Om produkten är skadad får du inte ta den i bruk.
- Om strömkabeln skadas får den endast bytas ut av en auktoriserad fackverkstad eller kundtjänst för att undvika olyckor.
- Använd aldrig produkten om kabeln är skadad.
- Använd inga förlängningsladdar eller grenuttag som inte motsvarar de gällande säkerhetsbestämmelserna.
- Öppna aldrig produktens hölje!
- Dra alltid ut kontakten ur uttaget innan du börjar rengöra produkten.
- Försäkra dig om att det inte kan komma in fukt i produkten när den rengörs.

⚠ RISK FÖR PERSONSKADOR!

- Låt endast en auktoriserad fackverkstad eller vår kundtjänst reparera produkten. Felaktigt utförda reparationer kan innebära risk för skador på användaren eller produkten. Dessutom upphör garantin att gälla.
- Eluttaget måste vara lättåtkomligt så att det går snabbt att dra ut kontakten vid nödsituationer.

⚠ RISK FÖR PERSONSKADOR!

- Endast barn som är 8 år eller äldre och hålls under uppsikt får rengöra och serva produkten.
- Produkten och dess anslutningsledning ska hållas på avstånd från barn under 8 år.
- Den här produkten kan användas av barn som är minst 8 år och av personer med begränsad fysisk, sensorisk eller mental förmåga eller bristande erfarenhet och/eller kunskap om de hålls under uppsikt eller har instruerats i hur produkten används på ett säkert sätt och inser vilka risker det innebär.
- Barn får inte leka med produkten.
- Se noga till så att barnen inte leker med produkten.
- Lämna aldrig produkten utan uppsikt när den är klar för drift. Dra alltid ut kontakten ur uttaget när du arbetat färdigt eller tar en paus för att undvika att produkten sätts på av misstag.

⚠ AKTA - RISK FÖR MATERIALSKADOR!

- Den här produkten är inte avsedd för kontinuerlig drift. Låt produkten svalna i minst 80 sekunder efter varje vakuumsugning. Annars kan produkten bli totalt förstörd!
- Använd ingen extern timer eller separat fjärrkontroll för att styra produkten.

Uppställning och anslutning

Krav på uppställningsplatsen

För att produkten ska fungera säkert och utan problem måste uppställningsplatsen uppfylla följande krav:

- Ställ produkten på ett fast, plant och vågrätt underlag.
- Använd inte produkten där det är hett, vått eller mycket fuktigt och inte i närheten av brännbart material.
- Eluttaget måste vara lättåtkomligt så att det går snabbt att dra ut kontakten vid nödsituationer.

SE

Elektrisk anslutning

AKTA

- ▶ Jämför uppgifterna för anslutning (spänning och frekvens) på produktens typskylt med angivelserna för ditt elnät innan du ansluter produkten. Dessa data måste stämma överens, annars kan produkten skadas.
 - ▶ Försäkra dig om att produktens strömkabel är oskadd och inte ligger över heta ytor och/eller vassa kanter.
 - ▶ Akta så att strömkabeln inte spänns för hårt eller bockas.
 - ▶ Låt inte strömkabeln hänga ner över ett hörn (snubblingsrisk).
- ◆ Sätt kontakten i ett eluttag.

Svetsa ihop plastfolie



INFORMATION OM FOLIE

- ▶ Plastfolien får vara max 28 cm bred. Annars går det inte att svetsa ihop den ordentligt.
- ▶ Använd bara plastfolie med struktur på ena sidan (punkter eller räfflor) och som är ca 0,17 - 0,29 mm (170 - 290 μ) tjock samt tillverkad av nylon/PE. Annars blir inte svetsfogen tät och produkten kan skadas. Kontrollera angivelserna på förpackningen för att hitta rätt sorts folie. Svetsfogens kvalitet varierar beroende på typ av folie och foliens tjocklek.
- ▶ Den folie som ingår i leveransen lämpar sig för temperaturer mellan -20°C och +100°C.

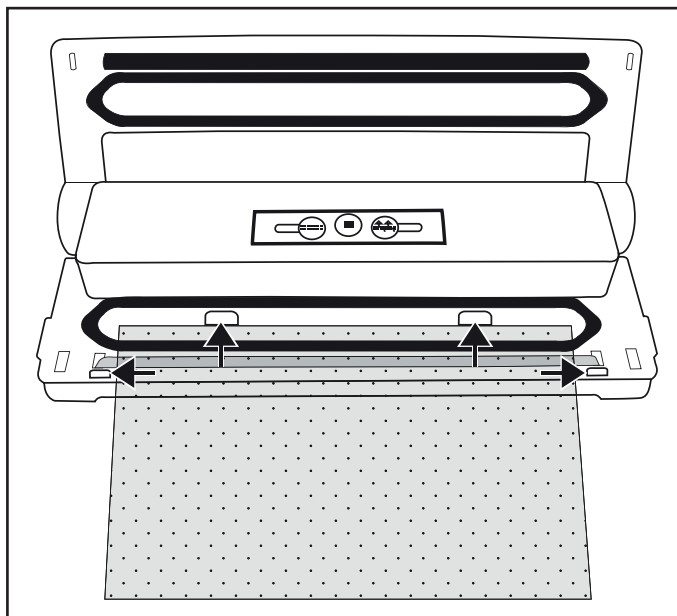
- 1) Klipp av en lagom bit folie till din plastpåse så rakt som möjligt med en sax.
- 2) Öppna locket **1** genom att trycka på spärranordningarna **8** och fälla upp locket **1**.
- 3) Stoppa in den öppna änden av plastpåsen så långt att påsöppningen hamnar i mitten innanför den undre tätningsringen **5**. Påsen får max stöta emot de bakre stoppen **6** och måste ligga mellan de främre stoppen **7**. Om påsen ligger över en eller båda stoppen **7** kan den inte svetsas ihop ordentligt:



OBSERVERA

- ▶ Påsens öppning måste ligga plant mot svetstråden ④. Annars går det inte att svetsa ihop den ordentligt.
- 4) Stäng locket ①. Presstättningen ⑩ pressar påsen mot svetstråden ④ så att det bildas en slät fog. Kontrollera att locket ① snäpper fast i båda hörnen. Tryck ev. ner hörnen en gång till i markeringarna  och  så att locket ① snäpper fast ordentligt.
 - 5) Tryck på knappen  ⑫. Den röda kontrolllampan ⑪ tänds. Så snart plastpåsen förseglats slocknar den röda kontrolllampan ⑪.

OBSERVERA

- ▶ Du kan avbryta processen när som helst om du trycker på knappen  ⑬. Den röda kontrolllampan ⑪ slocknar.

AKTA - RISK FÖR MATERIALSKADOR!**Om den röda kontrolllampan ⑪ inte slocknar inom högst 10 sekunder är det fel på produkten!**

- ▶ Dra genast ut kontakten ur uttaget. Försök inte själv reparera produkten. Vänd dig till vår kundtjänst.
- 6) Öppna locket ① genom att trycka på spärranordningarna ⑧ och fälla upp locket ①. Ta bort påsen. Den har nu svetsats ihop i ena änden.

OBSERVERA

- ▶ Försäkra dig om att svetsfogen är riktigt gjord. En bra svetsfog ska vara en slät, rak linje utan veck.
- 7) Fyll påsen. Du får inte fylla den mer än 6 cm från den kant som ska svetsas ihop.

AKTA - RISK FÖR MATERIALSKADOR!

- ▶ Fyll påsen så att det absolut inte kan rinna ut några rester av livsmedel eller vätska i produkten när du svetsar.
- 8) Om du inte vill vakuumsuga påsen svetsar du ihop den öppna änden.

Vakuumsuga plastpåsar

När du svetsar kan du också suga ut luften ur påsen (vakuumsuga).

AKTA - RISK FÖR MATERIALSKADOR!

- Vakuumsug aldrig påsar som innehåller vätska. Den rinner ut inuti produkten så att den skadas.

- 1) Stoppa in den öppna änden av plastpåsen så långt att påsöppningen hamnar i mitten innanför den undre tätningringen **5**. Påsen får max stöta emot de bakre stoppen **6** och måste ligga mellan de främre stoppen **7**. Annars går det inte att vakuumsuga och svetsa påsen.

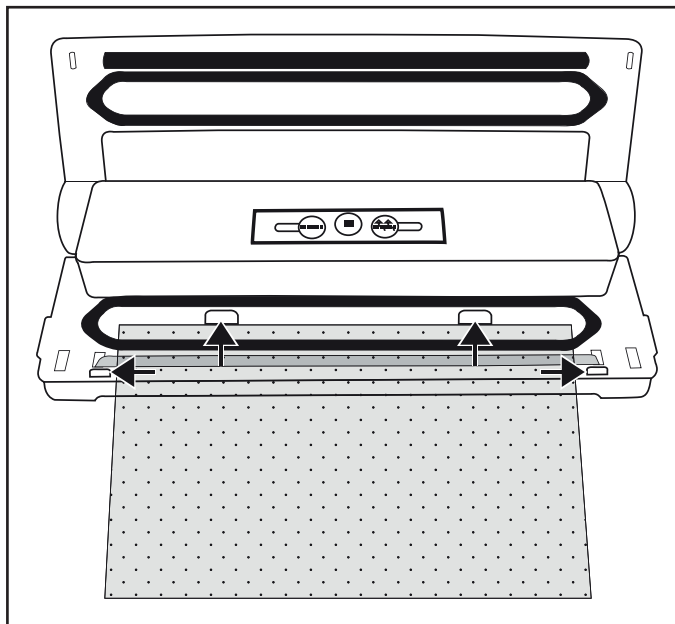



- 2) Stäng locket **1**. Kontrollera att locket **1** snäpper fast i båda hörnen. Tryck ev. ner hörnen en gång till i markeringarna och så att locket **1** snäpper fast ordentligt.

OBSERVERA

- Akta så att den övre **9** och den undre tätningringen **5** inte skadas! Annars kan produkten inte suga ut luft ur påsen.

- 3) Tryck på knappen  14. Den gröna kontrollampen 15 tänds och produkten suger ut luften ur påsen. Så snart luften sugits ut börjar den röda kontrollampen 11 att lysa. Produkten förseglar nu påsen.
- 4) När båda kontrollamporna 11/15 slocknat kan du öppna locket genom att trycka ned spärranordningarna 8 och fälla upp locket 1. Ta ut den vakuumpörseglade påsen.

OBSERVERA

- ▶ Du kan avbryta processen när som helst om du trycker på knappen  13. Då slocknar den gröna kontrollampen 15. Om du trycker på knappen  14 en gång till fortsätter produkten att vakuumsuga. Om produkten redan gått över till att försegla påsen och den röda kontrollampen 11 lyser kan processen avbrytas med knappen  13. Förseglingsprocessen stoppas.

TIPS - "SOUS-VIDE-KOKA"

- ▶ Eftersom medföljande folie klarar temperaturer mellan -20°C och +100°C kan den också användas till så kallad "sous-vide-kokning" (vakuumkokning). "Sous-vide" är franska och betyder att koka i vakuum.

När man kokar i vakuum läggs maten (oftast fisk eller kött, men även grönsaker kan vakuumkokas) i en påse som vakuumsugs och svetsas ihop och tillagas sedan vid låg temperatur (ca 50 till 90 °C) i vattenbad eller med ånga. Fördelen med det här tillagningssättet är att smakämnen och aromer inte kan tränga ut. Maten blir inte torr och vitaminer och aromer finns kvar. örter och kryddor som läggs i påsen avger en mer intensiv smak till maträtten.

Rengöring

FARA

Livsfarlig elektrisk ström!

- ▶ Dra alltid ut kontakten ur uttaget innan du börjar rengöra produkten.
- ▶ Försäkra dig om att det inte kan komma in fukt i produkten när den rengörs.

AKTA

Produkten kan skadas.

- ▶ Använd inte aggressiva eller slipande rengöringsmedel som kan förstöra produktens yta.
- ▶ Använd inga hårda eller vassa föremål för att ta bort ev. limrester från svetstråden ④. Då kan svetstråden ④ eller isoleringen skadas.

Rengöra produkten

- ◆ Rengör produktens utsida med en något fuktig trasa och mildt diskmedel.
- ◆ Torka av den övre ⑨ och den undre tätningsringen ⑤ samt presstättningen ⑩ med en fuktig trasa. Försäkra dig om att produkten är torr innan du använder den igen.

Förvaring

På produktens undersida sitter en kabelhållare ③ där du kan linda upp kabeln när du inte ska använda produkten. Då kan kabeln inte klämmas fast eller bli smutsig och utgör inte heller någon risk genom att den hänger fritt.

AKTA

Produkten kan skadas.

- ▶ Låt inte locket ① snäppa fast när produkten ska förvaras! Om locket ① snäppt fast utsätts den övre ⑨ och den undre tätningsringen ⑤ samt presstättningen ⑩ för konstant tryck. Det kan påverka deras funktion.
- ◆ Förvara produkten på ett rent och torrt ställe utan direkt solljus.

Kassering



Produkten får absolut inte kastas bland de vanliga hushållssoporna. Produkten omfattas av det europeiska WEEE-direktivet 2012/19/EU (Waste Electrical and Electronic Equipment).

Lämna in produkten till ett godkänt återvinningsföretag eller din kommunala avfallsanläggning. Följ gällande föreskrifter. Kontakta din avfallsanläggning om du har några frågor.

SE

Försäkran om överensstämmelse

Den här produkten uppfyller de grundläggande kraven och övriga relevanta föreskrifter i det europeiska direktivet för elektromagnetisk kompatibilitet 2004/108/EC, RoHS-direktiv: 2011/65/EU samt lågspänningsdirektiv 2006/95/EC.



Den fullständiga överensstämmelseförsäkran i original kan beställas från importören.

Importör

KOMPERNASS HANDELS GMBH
BURGSTRASSE 21
44867 BOCHUM
GERMANY
www.kompernass.com

Garanti

För den här produkten lämnar vi 3 års garanti från och med inköpsdatum. Produkten har tillverkats med omsorg och testats noga innan leveransen. Spara kassakvittot som köpbevis. För garantiärenden ber vi dig kontakta vår kundtjänst per telefon. Bara då kan du skicka in produkten utan kostnad.

OBSERVERA

- ▶ Garantin gäller endast för material- eller fabriktionsfel, den täcker inte transportskador, förslitningsdelar eller skador på ömtåliga delar som t ex lampor och brytare.

Produkten är endast avsedd för privat bruk och ska inte användas yrkesmässigt. Garantin gäller inte vid missbruk och felaktig behandling, användande av våld och vid ingrepp som inte gjorts av vår auktoriserade servicefilial.

Dina lagstadgade rättigheter begränsas inte av denna garanti. Garantitiden förlängs inte för att man utnyttjat garantin. Det gäller även för utbytta och reparerade delar.

Eventuella skador och brister som existerar redan vid köpet måste rapporteras så snart produkten packats upp, dock senast två dagar efter inköpsdatum.

När garantitiden är slut måste man själv betala för eventuella reparationer.

Service

SE **Service Sverige**
Tel.: 0770 930739
E-Mail: kompermass@lidl.se
IAN 115128

FI **Service Suomi**
Tel.: 010309 3582
E-Mail: kompermass@lidl.fi
IAN 115128

Tillgänglighet Hotline: Måndag till fredag kl. 08.00 – 20.00 (CET)



BESTÄLLNINGSKORT SFS 110 A1

► www.kompernass.com

BESTÄLLNINGSSANTAL
(max. 3 set per beställning)

ARTIKELBESKRIVNING

STYCKPRIS

TOTALBELOPP

- 3-pack med plastfolierullar smala (20 x 300 cm)

5,99 €



_____ €



- 2-pack med plastfolierullar breda (28 x 300 cm)

5,99 €



_____ €



+ Plus Kostnader för porto, administration, förpackning och frakt

5,00 €

= _____ €

BETALNINGSSÄTT

Överföring

_____ (Ort, datum)

_____ (Underskrift)



BESTÄLLNINGSKORT SFS 1 10 A1

► www.komperrass.com

1) Skriv in namn, adress och telefonnummer under Avsändare/beställare, med textade bokstäver (så kan vi nå dig om något är oklart).

2) För över hela summan till vårt konto

Kompernaß Handelsgesellschaft mbH

IBAN: DE03440100460799566462

SWIFT (BIC): PBNKDEFF 440

Postbank Dortmund AG

- Vid överföringen ska du ange artikeln som anledning till inbetalningen samt namn och bostadsort. Lagg sedan det fullständigt ifyllda beställningskortet i ett kuvert och skicka det till följande adress.
Vår postadress:

Kompernaß Handelsgesellschaft mbH

Burgstraße 21

44867 Bochum

Tyskland

VIKTIGT

- Frankera brevet tillräckligt.
- Skriv ditt namn som avsändare på kuvertet.

AVSÄNDARE/BESTÄLLARE

(var vänlig använd tryckbokstäver)

Namn, Förnamn

Gata

Postnummer, Ort

Land

Telefon

Beställ bekvämt på Internet
www.komperrass.com



TILAUSKUPONKI/BESTÄLLNINGSKORT SFS 110 A1

► www.kompernass.com

TILATTAVA MÄÄRÄ/ BESTÄLLNINGSMEN SANTAL

(max. 3 sarjaa tilausta kohtri)
(max. 3 set per beställning)

TUOTE/ARTIKELBESKRIVNING

YKSIKKÖHINTA/ STYCKPRIS

- 3 kpl:n sarja pussirullia kapea (20 x 300 cm)
- 3-pack med plastfolierullar smala (20 x 300 cm)



_____ €

LOPPUSUMMA/ TOTALBELOPP

- 2 kpl:n sarja pussirullia leveä (28 x 300 cm)
- 2-pack med plastfolierullar breda (28 x 300 cm)



_____ €

+ lisäksi käsittelykustannuksia
positiivis, käsittely-, pakkaus- ja
lähtelykuluhin./ Plus Kostnader
för porto, administration,
förpackning och frakt

5 €

= _____ €

MAKSUTAPA/ BETALNINGSSÄTT

EU-tilisiirto/Postanvisning

_____ (paikka, päiväys)/(Ort, datum)

_____ (allekirjoitus)/(Underskrift)



TILAUSKUPONKI/BESTÄLLNINGSKORT SFS 110 A1

► www.kompermass.com

1) Merkitse kohtaan "Lähettiläjä/Tilaja" nimesi, puhutelinnumeroisi ja puhelinnumerosi (mahdollisia lisäyksymyksiä varten) painokirjaimin./
Skriv in namn, adress och telefonnummer under Avsändare/beställare, med textade bokstaver (så kan vi nå dig om något är oklart).

2) Osoita kokonaissumma etukäteen seuraavalle tilille:

För över hela summan till vårt konto:

Kompernaß Handelsgesellschaft mbH

IBAN: DE03440100460799566462

SWIFT (BIC): PBNKDEFF 440

Pankki: Postbank Dortmund AG

■ Ilmoita maksun yhteydessä viiliteeksi tuote sekä nimesi ja asuinpaikkasi. Läheitä sitten kokonaan täytetty tilauskortti kuoressa jäljessä annettuun osoitteeseemme./

Vid överföringen ska du ange artikeln som anledning till inbetalningen samt namn och bostadsort. Lägg sedan det fullständigt ifyllda beställningskortet i ett kuvert och skicka det till följande adress.

Postiosoiteemme: /Vår postadress:

Kompernaß Handelsgesellschaft mbH

Burgstraße 21

44867 Bochum

Germany

TÄRKEÄÄ/VIKTIIGT

- Liimaa kuoreen riittävä määrä postimerkkejä./Frankera brevet tillräckligt.
- Kirjoita nimesi kuoreen lähettäjäksi./Skriv ditt namn som avsändare på kuvertet.

LÄHETTÄJÄ/TILAJA

AVSÄNDARE/BESTÄLLARE

(täytä kokonaan ja tekstaten)
(var vänlig använd tryckboksstöver)

Sukunimi, Etunimi/Namn, Förnamn

Katosoitte/Gata

Postinumero, Postikakunta/Postnummer, Ort

Maa/Riik

Puhelin/Telefon

Indholdsfortegnelse

Indledning	34
Ophavsret	34
Ansvarsbegrænsning	34
Anvendelsesområde	34
Pakkens indhold og transporteftersyn	35
Udpakning	35
Bortskaffelse af emballagen	35
Beskrivelse af produktet	36
Tekniske data	36
Sikkerhedsanvisninger	37
Opstilling og tilslutning	39
Krav til opstillingsstedet	39
Elektrisk tilslutning	39
Svejsning af slangefolien	40
Vakuumering af slangefolien	42
Rengøring	44
Rengøring af produktet	44
Opbevaring	44
Bortskaffelse	45
Oplysninger om overensstemmelseserklæringen	45
Importør	45
Garanti	46
Service	46

Indledning

Til lykke med købet af dit nye produkt!

Du har valgt et moderne produkt af høj kvalitet. Betjeningsvejledningen er en del af dette produkt. Den indeholder vigtige informationer om sikkerhed, anvendelse og bortskaffelse. Du bør sætte dig ind i alle produktets betjenings- og sikkerhedsanvisninger før brug. Brug kun produktet som beskrevet og kun til de angivne anvendelsesområder. Lad vejledningen følge med produktet, hvis du overdrager det til andre.

Ophavsret

Denne dokumentation er ophavsretligt beskyttet.

Enhver kopiering eller eftertryk – også i uddrag – samt videregivelse af billeder – også i ændret form – er kun tilladt efter skriftligt samtykke fra producenten.

Ansvarsbegrænsning

Alle tekniske informationer, data og anvisninger for tilslutning og betjening i denne betjeningsvejledning svarer til den nyeste viden på trykkesidspunktet og gives efter bedste overbevisning i henhold til vores hidtidige erfaringer og viden.

Der kan ikke stilles nogen form for krav baseret på informationerne, billederne og beskrivelserne i denne vejledning.

Producenten påtager sig intet ansvar for skader, der skyldes manglende overholdelse af vejledningen, anvendelse, som ikke hører ind under anvendelsesområdet, forkerte reparationer, ændringer, som er foretaget uden tilladelse samt anvendelse af ikke-tilladte reservedele.

Anvendelsesområde

Dette produkt er udelukkende beregnet til indsvejsning og vakuumering af fødevarer i almindelige husholdningsmængder og kun til privat brug. Dette produkt er ikke beregnet til erhvervmæssig eller industriel brug og ikke til længerevarende anvendelse.

Al anden anvendelse betragtes som værende uden for anvendelsesområdet. Der kan ikke stilles krav i forbindelse med skader forårsaget af anvendelse til formål uden for anvendelsesområdet. Brugeren bærer alene risikoen.

Pakkens indhold og transporteftersyn

Produktet leveres som standard med følgende dele:

- Vakuummaskine
- 1x slangefolie
- Denne betjeningsvejledning

BEMÆRK

- ▶ Kontrollér, at alle dele er leveret med, og at de ikke har synlige skader.
- ▶ Hvis der mangler dele, eller hvis nogle af delene er defekte på grund af mangelfuld emballage eller på grund af transporten, bedes du henvende dig til service-hotline (se kapitlet **Service**).

DK

Udpakning

- ◆ Tag maskinen, slangefolien og betjeningsvejledningen ud af kassen.
- ◆ Fjern al emballagen.
- ◆ Fjern beskyttelsesfolien fra betjeningspanelet.

⚠ FARE

- ▶ Lad aldrig børn lege med emballagen. Der er fare for kvælning.

Bortskaffelse af emballagen

Emballagen beskytter produktet mod transportskader. Emballagematerialerne er valgt ud fra kriterier som miljøforlidelighed og bortskaffelsesteknik og kan derfor genbruges.



Aflevering af emballagen til genbrug sparer råstoffer og reducerer affaldsmængden. Bortskaf embalgematerialer, du ikke skal bruge mere, efter de lokalt gældende forskrifter.

BEMÆRK

- ▶ Opbevar så vidt muligt den originale emballage i løbet af produktets garantiperiode, så det kan pakkes korrekt ind i tilfælde af en garantisag.

Beskrivelse af produktet

Figur A

- ❶ Låg
- ❷ Udsugningsrør
- ❸ Ledningsopvikling
- ❹ Svejsetråd
- ❺ Nederste pakningsring
- ❻ Bageste stop
- ❼ Forreste stop
- ❽ Oplukning til låg
- ❾ Øverste pakningsring
- ❿ Pressepakning

Figur B

- ❶ Rød kontrollampe
- ❷ Knap  (svejsning)
- ❸ Knap  (stopper forløbet)
- ❹ Knap  (vakuumering/svejsning)
- ❺ Grøn kontrollampe

Tekniske data

Driftsspænding	220-240 V ~, 50 Hz
Effektforbrug	110 W
Beskyttelsesklasse	II / 
Anbefalet driftstid	20 sekunder
Anbefalet pausetid	80 sekunder

Sikkerhedsanvisninger

⚠ FARE FOR ELEKTRISK STØD!

- Kontrollér produktet for udvendige, synlige skader før brug. Brug aldrig produktet, hvis det er beskadiget.
- Hvis strømledningen er beskadiget, skal den udskiftes af en autoriseret reparatør eller af kundeservice, så farlige situationer undgås.
- Brug aldrig produktet, hvis ledningen er defekt.
- Brug ikke forlængerledninger eller stikdåser, som ikke er i overensstemmelse med sikkerhedsbestemmelserne.
- Åbn aldrig produktets kabinet!
- Tag stikket ud af stikkontakten, før du begynder rengøringen.
- Sørg for, at der ikke kommer fugt ind i produktet under rengøringen.

⚠ FARE FOR PERSONSKADER!

- Lad kun autoriserede specialforretninger eller kundeservice reparere produktet. Forkert udførte reparationer kan føre til personskader for brugeren, eller produktet kan beskadiges. Desuden bortfalder alle garantikrav.
- Der skal være let adgang til stikkontakten, så ledningen hurtigt kan trækkes ud i en nødsituation.

⚠ FARE FOR PERSONSKADER!

- Rengøring og brugervedligeholdelse må ikke udføres af børn, medmindre de er 8 år og ældre og er under opsyn.
- Produktet og dets tilslutningsledning skal holdes uden for børns rækkevidde, hvis de er under 8 år.
- Dette redskab kan bruges af børn fra 8 år og derover og af personer med nedsatte fysiske, motoriske eller mentale evner eller manglende erfaring og/eller viden, hvis de er under opsyn eller undervises i sikker brug af redskabet og de farer, der kan være forbundet med det.
- Børn må ikke lege med produktet!
- Børn skal være under opsyn, så det sikres, at de ikke leger med produktet.
- Sørg for, at produktet altid er under opsyn, når det er klar til brug. Træk altid strømstikket ud af stikkontakten efter brug, eller hvis du afbryder arbejdet, så produktet ikke starter ved en fejltagelse.

⚠ OBS - MATERIELLE SKADER!

- Produktet er ikke egnet til langvarig brug. Lad produktet køle af i min. 80 sekunder efter hvert vakuumeringsforløb. Ellers kan det gå i stykker, så det ikke kan repareres!
- Brug aldrig et eksternt timerur eller et separat fjernbetjenings-system til betjening af produktet.

Opstilling og tilslutning

Krav til opstillingsstedet

Opstillingsstedet skal opfylde følgende krav for at garantere sikker og fejlfri brug af produktet:

- Ved opstilling skal produktet stilles på et fast, fladt og vandret underlag.
- Brug ikke produktet i varme, våde eller meget fugtige omgivelser eller i nærheden af brændbart materiale.
- Der skal være let adgang til stikkontakten, så ledningen hurtigt kan trækkes ud i en nødsituation.

DK

Elektrisk tilslutning

OBS

- ▶ Sammenlign tilslutningsdataene (spænding og frekvens) på typeskiltet med dit elnets data før tilslutning af produktet. Disse data skal stemme overens, så produktet ikke beskadiges.
 - ▶ Kontrollér, at produktets strømledning er ubeskadiget og ikke er lagt over varme og/eller skarpe kanter.
 - ▶ Sørg for, at strømledningen ikke trækkes stramt ud eller har knæk.
 - ▶ Lad ikke strømledningen hænge ud over hjørner (fare for at snuble).
- ◆ Sæt stikket i stikkontakten.

Svejsning af slangefolien



OPLYSNINGER OM FOLIEN

- ▶ Folien må maksimalt være 28 cm bred. Ellers kan den ikke svejses korrekt.
- ▶ Brug kun folier til dette produkt, som har en struktur på den ene side (punkter eller riller) og en tykkelse på 0,17 - 0,29 mm (170 - 290 µ), og som er fremstillet af nylon-PE. Ellers bliver svejsesømmen ikke tæt, og produktet kan gå i stykker. Folietypen er angivet på emballagen. Svejsesømmens kvalitet varierer efter foliens type og tykkelse.
- ▶ Den medfølgende folie er egnet til temperaturer mellem -20°C og +100°C.

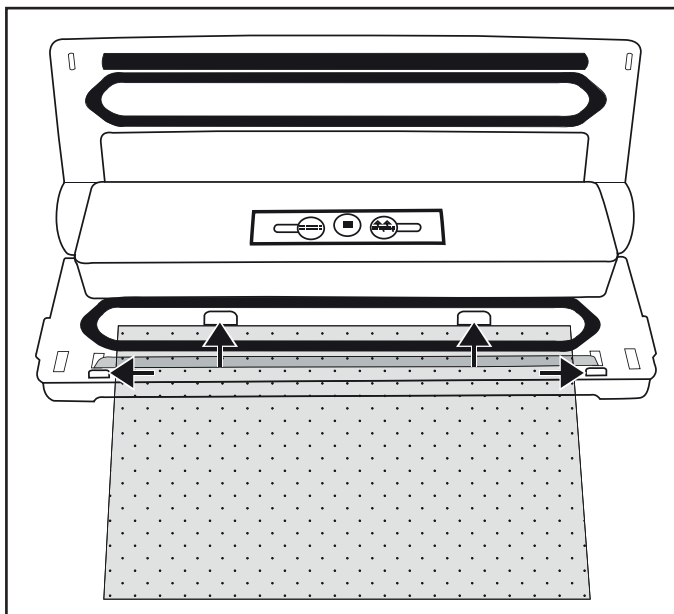
- 1) Skær den ønskede poselængde af slangefolien så lige som muligt med en saks.
- 2) Åbn låget **1** ved at trykke på oplukningerne til låget **2** og åbn låget **1** ved at klappe det op.
- 3) Læg posens åbne ende ind i produktet, så posens åbning befinder i midt i den nederste pakningsring **5**. Posen må maksimalt nå hen til de bageste stop **6** og skal ligge mellem de forreste stop **7**. Hvis posen ligger over et eller begge stop **7**, kan posen ikke svejses rigtigt sammen:



BEMÆRK

- ▶ Poseåbningen skal ligge glat på svejsetråden ④. Ellers fungerer svejsningen ikke rigtigt.
- 4) Luk låget ①. Pressepakningen ⑩ presser posen ned på svejsetråden ④, så der dannes en glat søm. Sørg for, at begge lågets hjørner ① går i indgreb. Tryk eventuelt ned på markeringerne  og  igen, så låget ① klikker på plads og låses.
 - 5) Tryk på knappen  ⑫. Den røde kontrollampe ⑪ lyser. Når forseglingen er slut, slukkes den røde kontrollampe ⑪.

BEMÆRK

- ▶ Du kan afbryde forseglingen, hvis du ønsker det, ved at trykke på knappen  ⑬. Den røde kontrollampe ⑪ slukkes.

OBS – MATERIELLE SKADER!

Hvis den røde kontrollampe ⑪ ikke slukkes efter senest 10 sekunder, er produktet defekt!

- ▶ Træk straks stikket ud af stikkontakten. Prøv ikke selv at reparere produktet. Henvend dig til kundeservice.
- 6) Åbn låget ① ved at trykke på oplukningerne til låget ③ og åbn låget ① ved at klappe det op. Tag posen ud. Den er nu svejset i den ene ende.

BEMÆRK

- ▶ Kontrollér, at svejsesømmen er i orden. Når svejsesømmen er i orden, er den glat og lige uden folder.
- 7) Fyld posen. Lad mindst 6 cm pose være tom til enden, der skal svejses.

OBS – MATERIELLE SKADER!

- ▶ Fyld posen, så der ikke løber fødevarerester eller væske ned i produktet under svejsningen.
- 8) Hvis du ikke vil vakuumere posen, svejses den anden åbne side sammen.

Vakuumering af slangefolien

Under svejsningen kan luften suges ud af posen (vakuumering):

OBS – MATERIELLE SKADER!

- Poser med væskeindhold må ikke vakuumeres. Væsken kan løbe ned i produktet og ødelægge det.

- 1) Læg posens åbne ende ind i produktet, så posens åbning befinder sig midt i den nederste pakningsring **5**. Posen må maksimalt nå hen til de bageste stop **6** og skal ligge mellem de forreste stop **7**. Ellers fungerer udsugningen og svejsningen ikke rigtigt.

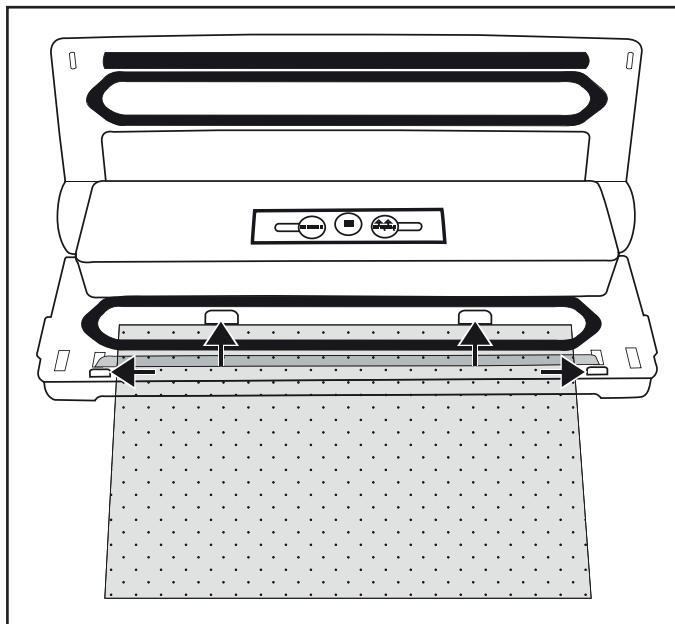



- 2) Luk låget **1**. Sørg for, at begge lågets hjørner **1** går i indgreb. Tryk eventuelt ned på markeringerne  og  igen, så låget **1** går i indgreb og låses.

BEMÆRK

- Kontrollér, at den øverste **9** og nederste pakningsring **5** ikke er beskadigede! Ellers kan produktet ikke suge luft ud af posen.

- 3) Tryk på knappen  **14**. Den grønne kontrollampe **15** lyser, og produktet suger luft ud af posen. Når luften er suget ud, lyser den røde kontrollampe **11** også. Produktet forseglers nu posen.
- 4) Når begge kontrollamper **11/15** er slukket, kan du åbne låget ved at trykke på oplukningerne **8** til låget og åbne låget **1** ved at klappe det op. Tag den vakuumerede og forseglede pose ud.

BEMÆRK

- ▶ Du kan afbryde vakuumeringen, hvis du ønsker det, ved at trykke på knappen  **13**. Den grønne kontrollampe **15** slukkes derefter. Hvis du trykker på knappen  **14** igen, fortsættes vakuumeringen. Hvis produktet allerede har skiftet til forseglingen, og den røde kontrollampe **11** lyser, kan forløbet afbrydes med knappen  **13**. Produktet stopper forseglingen.

TIP - "SOUS-VIDE-TILBEREDNING"

- ▶ Da den medfølgende folie er egnet til temperaturer mellem -20 °C og +100 °C, kan du bruge den til den såkaldte "Sous-vidе-tilberedning" (vakuumentilberedning). "Sous-vidе" er fransk og betyder "under vakuum".

Ved vakuumentilberedning svejses fødevarerne (især fisk eller kød, men grøntsager er også muligt) ind i en vakuumpose og tilberedes deri ved lav temperatur (ca. 50 til 90 °C) i vandbad eller under damp. Det har den fordel, at flygtige smags- eller aromastoffer ikke kan slippe ud under tilberedningen. Fødevarerne tørrer ikke ud, og vitaminer og aromastoffer bevares. Krydderurter eller krydderier, som svejses ind i vakuumposen, afgiver smagen mere intensivt til fødevarerne.

Rengøring

FARE

Livsfare på grund af elektrisk strøm!

- ▶ Tag stikket ud af stikkontakten, før du begynder rengøringen.
- ▶ Sørg for, at der ikke kommer fugt ind i produktet under rengøringen.

OBS

Produktet kan blive beskadiget.

- ▶ Brug ikke stærke eller skurende rengøringsmidler, da de kan angribe produktets overflade.
- ▶ Brug ikke hårde eller skarpe genstande til fjernelse af eventuelle limrester fra svejsetråden ④. Ellers kan svejsetråden ④ eller isoleringen beskadiges.

Rengøring af produktet

- ◆ Rengør kabinettets overflade med en let fugtet klud og et mildt opvaskemiddel.
- ◆ Tør den øverste ⑨ og nederste pakningsring ⑤ samt presseringen ⑩ af med en fugtig klud. Sørg for, at produktet er tørt, før du bruger det igen.

Opbevaring

Produktet har en integreret ledningsopvikling ③ på undersiden af kabinettet, hvor strømkablet kan vikles op. Derved undgås det, at ledningen kommer i klemme, snarves til eller udgør en risiko, fordi den hænger ned.

OBS

Produktet kan blive beskadiget.

- ▶ Lad ikke låget ① være lukket, mens produktet opbevares! Hvis låget ① er lukket, trykkes der hele tiden på den øverste ⑨ og nederste pakningsring ⑤ samt på pressepakningen ⑩. Derved kan funktionen forringes.
- ◆ Opbevar produktet på et rent, tørt sted uden direkte sol.

Bortskaffelse



Bortskaf ikke produktet sammen med det almindelige husholdningsaffald.

Dette produkt er underlagt EU-direktivet 2012/19/EU WEEE (Waste Electrical and Electronic Equipment).

Bortskaf produktet via en godkendt bortskaffelsesvirksomhed eller den kommunale genbrugsplads. Følg de aktuelt gældende regler. Kontakt genbrugspladsen, hvis du er i tvivl.

DK

Oplysninger om overensstemmelseserklæringen

Dette produkt er i overensstemmelse med de grundlæggende krav og andre relevante forskrifter i det europæiske direktiv for elektromagnetisk overensstemmelse 2004/108/EF, RoHS-direktivet: 2011/65/EU samt lavspændingsdirektivet 2006/95/EC.



Den komplette, originale overensstemmelseserklæring kan rekvireres hos importøren.

Importør

KOMPERNASS HANDELS GMBH
BURGSTRASSE 21
44867 BOCHUM
GERMANY
www.kompernass.com

Garanti

På dette produkt får du 3 års garanti fra købsdatoen. Produktet er produceret omhyggeligt og testet omhyggeligt inden leveringen.

Opbevar kassebonen som bevis for købet. Kontakt venligst serviceafdelingen telefonisk, hvis du ønsker at gøre brug af garantien. Derved garanteres det, at forsendelsen af varen er gratis.

BEMÆRK

- Garantien gælder kun for materiale- og fabrikationsfejl og ikke for transportskader, sliddele eller skrøbelige dele som f.eks. pærer eller kontakter.

Produktet er kun beregnet til privat og ikke til erhvervmæssig brug. Ved misbrug og uhensigtsmæssig brug, anvendelse af vold og ved indgreb, som ikke er foretaget af vores autoriserede serviceafdeling, bortfalder garantien.

Dine juridiske rettigheder forringes ikke af denne garanti.

Garantiperioden forlænges ikke, hvis der gøres brug af garantien. Det gælder også for udskiftede og reparerede dele.

Skader og mangler, som eventuelt forefindes allerede ved køb, skal straks anmeldes efter udpakning og senest to dage efter købsdatoen.

Når garantiperioden er udløbet, er reparation af skader betalingspligtig.

Service

DK Service Danmark

Tel.: 32 710005

E-Mail: kompennass@lidl.dk



IAN 115128

Åbningstid for hotline: Mandag til fredag fra kl. 8:00 – 20:00 (MET)



BESTILLINGSKORT SFS 100 A1

► www.kompernass.com

ANTAL BESTILTE DELE (maks. 3 sæt pr. bestilling)	BESKRIVELSE AF VAREN	PRIS PR. SÆT	SAMLET BELØB
_____	▶ 3er-sæt folieslangeruller smalle (20 x 300 cm) 	▶ 45,- DKK ▶	_____ DKK
_____	▶ 2er-sæt folieslangeruller brede (28 x 300 cm) 	▶ 45,- DKK ▶	_____ DKK
			+ med tillæg af i ekspe- ditionsgebyr til porto, håndtering, emballering og forsendelse. 38,- DKK
			= _____ DKK
			BETALINGSMÅDE <input type="checkbox"/> Bankoverførsel

(sted, dato)

(underskrift)

BESTILLINGSKORT SFS 110 A1

► www.kompernass.com



- 1) Skriv dit navn, din adresse og dit telefonnummer (til eventuelle spørgsmål) med blokbogstaver.
- 2) Overfør det samlede beløb til vores konto først

Kompernaß Handelsgesellschaft mbH

IBAN: DE03440100460799566462

SWIFT (BIC): PBNKDEFF 440

Postbank Dortmund AG

- Angiv varen samt navn og adresse ved overførslen.
- Send derefter det korrekte udfyldte bestillingskort i en konvolut til den følgende postadresse.

Kompernaß Handelsgesellschaft mbH

Burgstraße 21

44867 Bochum

Tyskland

VIGTIGT

- Sæt tilstrækkelig porto på konvolutten.
- Skriv dit navn som afsender på konvolutten.

**AFSENDER /
BESTILLENDE PERSON**
(udfyld komplet og med BLOKBOGSTAVER)

Navn _____

Gade/vej _____

Postnummer/sted _____

Land _____

Telefon _____

Bestiltes nemt via internettet
www.kompernass.com

Inhoud

Inleiding	50
Auteursrecht	50
Beperking van aansprakelijkheid	50
Gebruik in overeenstemming met bestemming	50
Inhoud van het pakket en inspectie na transport	51
Uitpakken	51
De verpakking afvoeren	51
Productbeschrijving	52
Technische gegevens	52
Veiligheidsvoorschriften	53
Opstellen en aansluiten	55
Eisen aan de plaats van opstelling	55
Elektrische aansluiting	55
Buisfolie gebruiken	56
Buisfolie vacuüm trekken	58
Reiniging	60
Apparaat reinigen	60
Opbergen	60
Afvoeren	61
Opmerkingen over de conformiteitsverklaring	61
Importeur	61
Garantie	62
Service	62

Inleiding

Gefeliciteerd met de aankoop van uw nieuwe apparaat!

U hebt hiermee gekozen voor een hoogwaardig product. De gebruiksaanwijzing maakt deel uit van dit product. Deze bevat belangrijke aanwijzingen voor veiligheid, gebruik en afvoer. Lees alle bedienings- en veiligheidsaanwijzingen voordat u het product in gebruik neemt. Gebruik het product uitsluitend op de voorgescreven wijze en voor de aangegeven doeleinden. Geef alle documenten mee als u het product doorgeeft aan een derde.

Auteursrecht

Deze documentatie is auteursrechtelijk beschermd.

Iedere reproductie, resp. iedere herdruk, ook die van delen van het document, evenals de weergave van afbeeldingen, ook in gewijzigde toestand, is uitsluitend toegestaan met schriftelijke toestemming van de fabrikant.

Beperking van aansprakelijkheid

Alle technische informatie, gegevens en aanwijzingen voor de aansluiting en de bediening in deze gebruiksaanwijzing voldoen aan de laatste stand bij het ter perse gaan en worden naar ons beste weten verstrekt, met inachtneming van onze bestaande ervaringen en inzichten.

Er kunnen geen aanspraken worden gedaan op basis van de gegevens, afbeeldingen en beschrijvingen in deze gebruiksaanwijzing.

De fabrikant aanvaardt geen aansprakelijkheid voor schade voortvloeiend uit het niet in acht nemen van de handleiding, gebruik in strijd met de bestemming, ondeskundig uitgevoerde reparaties, zonder toestemming uitgevoerde veranderingen of gebruik van niet toegestane vervangingsonderdelen.

Gebruik in overeenstemming met bestemming

Dit apparaat is uitsluitend bestemd voor het sealen en vacuüm verpakken van levensmiddelen in voor het huishouden gangbare hoeveelheden en alleen voor privégebruik in het huishouden. Dit apparaat is niet bestemd voor bedrijfsmatig of industrieel gebruik en niet voor continu gebruik.

Een ander of verdergaand gebruik geldt als niet in overeenstemming met de bestemming. Alle mogelijke claims wegens schade door gebruik dat niet volgens de bestemming is, zijn uitgesloten. Het risico is uitsluitend voor de gebruiker.

Inhoud van het pakket en inspectie na transport

Het apparaat wordt standaard met de volgende componenten geleverd:

- Folie-sealapparaat
- 1 x buisfolie
- Deze gebruiksaanwijzing

OPMERKING

- ▶ Controleer of het pakket compleet is en of er sprake is van zichtbare schade.
- ▶ Neem contact op met de Service-hotline (zie hoofdstuk **Service**) als het pakket niet compleet is, of indien er sprake is van schade door gebrekkige verpakking of transport.

NL
BE

Uitpakken

- ◆ Haal het apparaat, de buisfolie en de gebruiksaanwijzing uit de doos.
- ◆ Verwijder al het verpakkingsmateriaal.
- ◆ Verwijder de beschermfolie van het display.

⚠ GEVAAR

- ▶ Verpakkingsmateriaal mag niet door kinderen als speelgoed worden gebruikt. Er bestaat verstikkingsgevaar.

De verpakking afvoeren

De verpakking beschermt het apparaat tegen transportschade. De verpakkingsmaterialen zijn niet schadelijk voor het milieu. Ze zijn gekozen op grond van milieuvriendelijkheid en daarom recyclebaar.



Het terugvoeren van de verpakking in de materiaalkringloop betekent een besparing op grondstoffen en zorgt voor minder afval. Voer niet meer benodigde verpakkingsmaterialen af conform de plaatselijk geldende voorschriften.

OPMERKING



- ▶ Bewaar zo mogelijk de originele verpakking gedurende de garantieperiode van het apparaat, om het apparaat in geval van een garantiekwestie volgens de voorschriften te kunnen verpakken.

Productbeschrijving

Afbeelding A

- ❶ Apparaatdeksel
- ❷ Afzuigbuis
- ❸ Kabelspoel
- ❹ Lasdraad
- ❺ Onderste afdichtingsring
- ❻ Begrenzungen achter
- ❼ Begrenzungen voor
- ❽ Dekselontgrendeling
- ❾ Bovenste afdichtingsring
- ❿ Persafdichting

Afbeelding B

- ❶ Rood indicatielampje
- ❷ Toets  (sealen)
- ❸ Toets  (proces stoppen)
- ❹ Toets  (vacuüm trekken/sealen)
- ❺ Groen indicatielampje

Technische gegevens

Bedrijfsspanning	220-240 V ~, 50 Hz
Vermogen	110 W
Beschermingsklasse	II / 
Aanbevolen werktijd	20 seconden
Aanbevolen pauzetijd	80 seconden

Veiligheidsvoorschriften

GEVAAR VOOR EEN ELEKTRISCHE SCHOK!

- Controleer het apparaat vóór gebruik op zichtbare schade aan de buitenzijde. Neem een beschadigd product niet in gebruik.
- Laat een beschadigd snoer onmiddellijk door geautoriseerd en vakkundig personeel of door de klantenservice vervangen, om risico's te vermijden.
- Gebruik het apparaat nooit met een defect snoer.
- Gebruik geen verlengsnoeren of stekkerdozen die niet voldoen aan de vereiste veiligheidsvoorschriften.
- Open nooit de behuizing van het apparaat!
- Haal de stekker uit het stopcontact voordat u met reinigen begint.
- Zorg dat er geen vocht in het apparaat binnendringt tijdens het schoonmaken!

LETSELGEVAAR!

- Laat reparaties aan het apparaat alleen uitvoeren door geautoriseerde vakbedrijven of door de klantenservice. Door ondeskundig uitgevoerde reparaties kan letselgevaar voor de gebruiker ontstaan of kan het apparaat beschadigd raken. Bovendien vervalt dan de garantie.
- Het stopcontact moet goed toegankelijk zijn, zodat de stekker van het snoer in noodgevallen makkelijk uit het stopcontact kan worden uitgetrokken.

⚠ LETSELGEVAAR!

- Reiniging en onderhoud door de gebruiker mogen niet worden uitgevoerd door kinderen, tenzij ze 8 jaar of ouder zijn en onder toezicht staan.
- Houd het apparaat en het bijbehorende snoer buiten bereik van kinderen jonger dan 8 jaar.
- Dit apparaat mag worden gebruikt door kinderen vanaf 8 jaar en door personen met beperkte fysieke, zintuiglijke of geestelijke vermogens of gebrek aan ervaring of kennis, mits ze onder toezicht staan of over het veilige gebruik van het apparaat zijn geïnstrueerd en de daaruit resulterende gevaren hebben begrepen.
- Kinderen mogen niet met het apparaat spelen!
- Bij kinderen is supervisie noodzakelijk om ervoor te zorgen dat ze niet met het product spelen.
- Laat het apparaat nooit zonder toezicht wanneer het klaar voor gebruik is. Trek na het gebruik of bij werkonderbrekingen altijd de stekker uit het stopcontact, om per ongeluk inschakelen te voorkomen.

⚠ LET OP - MATERIËLE SCHADE!

- Het apparaat is niet geschikt voor langdurig gebruik. Laat het apparaat na elke vacuümprocedure min. 80 seconden afkoelen. Anders kan het apparaat onherstelbaar beschadigd raken!
- Gebruik geen externe timer of een aparte afstandsbediening om het apparaat te bedienen.

Opstellen en aansluiten

Eisen aan de plaats van opstelling

Voor een veilige en storingsvrije werking van het apparaat moet de plaatsingslocatie aan de volgende voorwaarden voldoen:

- Plaats het apparaat op een vaste, vlakke en zuiver horizontale ondergrond.
- Gebruik het apparaat niet in een hete, natte of zeer vochtige omgeving, of in de buurt van brandbaar materiaal.
- Het stopcontact moet goed toegankelijk zijn, zodat de stekker van het snoer in noodgevallen makkelijk uit het stopcontact kan worden getrokken.

NL
BE

Elektrische aansluiting

LET OP

- ▶ Vergelijk voor het aansluiten van het apparaat de aansluitgegevens (spanning en frequentie) op het typeplaatje met die van uw lichtnet. Deze gegevens moeten overeenkomen, zodat het apparaat niet beschadigd raakt.
 - ▶ Verzeker u ervan dat het snoer van het apparaat onbeschadigd is en niet over hete vlakken en/of scherpe kanten wordt geleid.
 - ▶ Let erop dat het snoer niet strak gespannen wordt of knikt.
 - ▶ Laat het snoer niet over hoeken hangen (gevaar voor struikelen).
- ◆ Steek de stekker in het stopcontact.

Buisfolie gebruiken

OPMERKINGEN OVER DE FOLIE

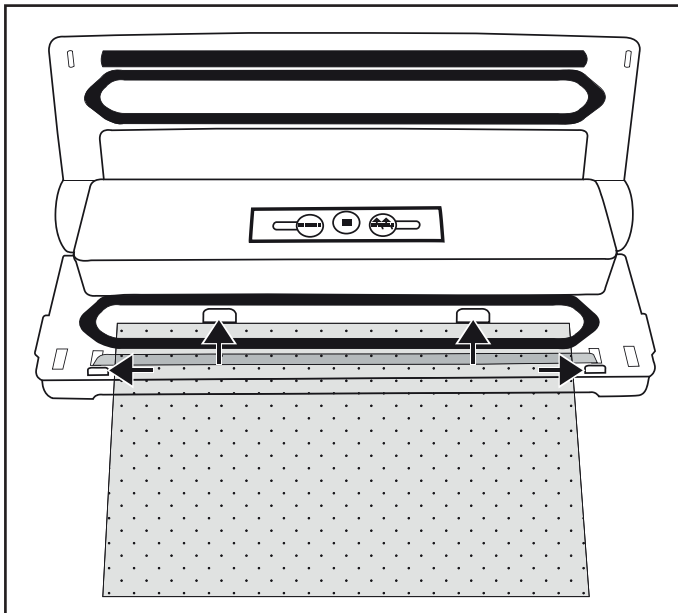

- ▶ De folie mag maximaal 28 cm breed zijn. Anders kan deze niet correct worden geseald.
- ▶ Gebruik voor dit apparaat alleen foliesoorten die aan één kant een structuur hebben (punten of groeven) en een sterkte van ca. 0,17 - 0,29 mm (170 - 290 μ) en die zijn vervaardigd van nylon-PE. Anders wordt de sealnaad niet dicht en kan het apparaat beschadigd raken. U herkent folie van dit type aan de informatie op de verpakking. Al naar gelang het type en de sterkte van de folie varieert de kwaliteit van de sealnaad.
- ▶ De meegeleverde folie is geschikt voor temperaturen tussen -20°C en +100°C.

- 1) Knip voor uw zak met een schaar de gewenste lengte van de buisfolie zo recht mogelijk af.
- 2) Open het apparaatdeksel **1** door op de dekselontgrendelingen **8** te drukken en het apparaatdeksel **1** omhoog te kantelen.
- 3) Leg het open uiteinde van de zak zo ver in het apparaat, dat de opening van de zak zich in het midden binnen de onderste afdichtingsring **5** bevindt. De zak mag maximaal tot aan de achterste begrenzingen **6** komen en moet tussen de voorste begrenzingen **7** liggen. Wanneer de zak op een van beide of beide begrenzingen **7** ligt, kan de zak niet correct worden geseald:



OPMERKING

► De zakopening moet glad op de sealdraad ④ liggen. Anders werkt het sealen niet correct.

- 4) Sluit het deksel van het apparaat ①. De persafdichting ⑩ perst de zak op de sealdraad ④, zodat er een gladde naad ontstaat. Let erop dat beide hoeken van het apparaatdeksel ① vastklikken. Druk ze zo nodig nog een keer op de markeringen  en  omlaag, zodat het apparaatdeksel ① vastklikt en vergrendeld is.
- 5) Druk op de toets  ⑫. Het rode indicatielampje ⑪ gaat branden. Zodra het sealen is voltooid, dooft het rode indicatielampje ⑪.

OPMERKING

► U kunt het sealen op elk gewenst moment afbreken door op de toets  ⑬ te drukken. Het rode indicatielampje ⑪ dooft.

LET OP - MATERIËLE SCHADE

Wanneer het rode indicatielampje ⑪ na hooguit 10 seconden niet uitgaat, is het apparaat defect!

- Haal onmiddellijk de stekker uit het stopcontact. Probeer niet het apparaat zelf te repareren. Neem contact op met de klantenservice.
- 6) Open het apparaatdeksel ① door op de dekselontgrendelingen ⑧ te drukken en het apparaatdeksel ① omhoog te kantelen. Neem de zak uit. Deze is nu aan één uiteinde gesaald.

OPMERKING

► Controleer of de sealnaad correct is. Een correcte sealnaad moet een gladde, rechte strip zonder vouwen zijn.

- 7) Vul de zak. Aan de te sealen kant moet minstens 6 cm van de zak worden vrijgelaten.

LET OP - MATERIËLE SCHADE

► Vul de zak zo, dat er tijdens het sealen in geen geval levensmiddelen of vloeistoffen uit de zak kunnen lopen en in het apparaat kunnen komen.

- 8) Wanneer u de zak niet wilt vacuüm trekken, sealt u nu de andere, open kant.

Buisfolie vacuüm trekken



U kunt bij het sealen ook de lucht uit de zak zuigen (vacuüm trekken):

LET OP - MATERIËLE SCHADE

- Gebruik het vacuüm trekken niet voor zakken waarin zich vloeistoffen bevinden. Deze komen dan in het apparaat en beschadigen het.

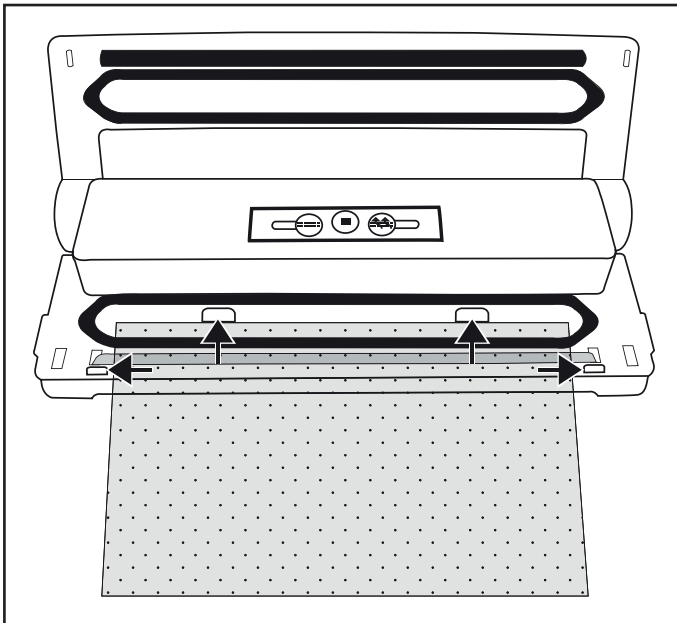
- 1) Leg het open uiteinde van de zak zo ver in het apparaat, dat de opening van de zak zich in het midden binnen de onderste afdichtingsring **5** bevindt. De zak mag maximaal tot aan de achterste begrenzingen **6** komen en moet tussen de voorste begrenzingen **7** liggen. Anders werkt het vacuüm trekken en sealen niet:





- 2) Sluit het deksel van het apparaat **1**. Let erop dat beide hoeken van het apparaatdeksel **1** vastklikken. Druk ze zo nodig nog een keer op de markeringen  en  omlaag, zodat het apparaatdeksel **1** vastklikt en vergrendeld is.

OPMERKING

- Let erop dat de bovenste **9** en onderste afdichtingsring **5** niet beschadigd zijn! Anders kan het apparaat de lucht niet uit de zak zuigen.

- 3) Druk op de toets  **14**. Het groene indicatielampje **15** gaat branden en het apparaat zuigt de lucht uit de zak. Zodra de lucht is afgezogen, gaat ook het rode indicatielampje **11** branden. Het apparaat sealt nu de zak.
- 4) Wanneer beide indicatielampjes **11/15** doven, kunt u het deksel openen door op de dekselontgrendelingen **8** te drukken en het apparaatdeksel **1** omhoog te kantelen. Neem de vacuüm getrokken en gesealde zak uit het apparaat.

OPMERKING

- ▶ U kunt het vacuüm trekken op elk gewenst moment onderbreken door op de toets  **13** te drukken. Het groene indicatielampje **15** dooft dan. Druk opnieuw op de toets  **14** om het vacuüm trekken voort te zetten. Als het apparaat al bezig is met sealen en het rode indicatielampje **11** brandt, kan het proces met de toets  **13** worden afgebroken. Het apparaat stopt dan het sealproces.

TIP - "SOUS-VIDE-GAREN"

- ▶ Omdat de meegeleverde folie geschikt is voor temperaturen tussen -20 °C en +100 °C, kunt u deze gebruiken voor het zogenaamde "sous-vide-garen" (vacuüm garen).
"Sous-vide" is Frans en betekent "onder vacuüm".

Bij vacuüm garen wordt het te garen product (meestal vis of vlees, maar ook groenten zijn mogelijk) in een vacuümzak geseald en daarin bij een matige temperatuur (ca. 50 tot 90 °C) au bain-marie of met stoom gegaard. Dit heeft als voordeel dat vluchtige smaakstoffen of aroma's tijdens het garen niet kunnen ontsnappen. Het te garen product droogt niet uit en vitamines en aroma's blijven behouden. Kruiden of specerijen die in de vacuümzak mee worden geseald, geven hun smaak intensiever aan het te garen product af.

Reiniging

GEVAAR

Levensgevaar door elektrische stroom!

- ▶ Haal de stekker uit het stopcontact voordat u met reinigen begint.
- ▶ Zorg dat er geen vocht in het apparaat binnendringt tijdens het schoonmaken!

LET OP

Mogelijke beschadiging van het apparaat.

- ▶ Gebruik geen agressieve of schurende schoonmaakmiddelen, omdat hierdoor het oppervlak van de behuizing kan worden aangetast.
- ▶ Gebruik geen harde of scherpe voorwerpen om eventuele lijmresten van de sealdraad **4** te verwijderen. Anders kan de sealdraad **4** of de isolatie beschadigd raken.

Apparaat reinigen

- ◆ Reinig het oppervlak van de behuizing met een licht vochtige doek en een mild afwasmiddel.
- ◆ Veeg de bovenste **9** en onderste afdichtingsring **5**, en de persafdichting **10** af met een vochtige doek. Zorg ervoor dat het apparaat droog is voordat u het opnieuw gebruikt.

Opbergen

Het apparaat heeft aan de onderkant van de behuizing een geïntegreerde kabelspoel **3**, waarop u het snoer kunt wikkelen wanneer u het apparaat niet gebruikt. Zo voorkomt u dat het snoer ingeklemd raakt of vuil wordt, of een bron van gevaar doordat het loshangt:

LET OP

Mogelijke beschadiging van het apparaat.

- ▶ Bergt u het apparaat op, laat dan niet het apparaatdeksel **1** vastklikken! Wanneer het apparaatdeksel **1** is vastgeklikt, wordt er continu druk uitgeoefend op de bovenste **9** en onderste afdichtingsring **5**, en op de persafdichting **10**. Dit kan een nadelige invloed hebben op de werking van deze onderdelen.
- ◆ Berg het apparaat op een schone, droge plaats zonder rechtstreeks zonlicht op.

Afvoeren



Gooi het apparaat in geen geval weg bij het gewone huisvuil. Dit product is onderworpen aan de Europese richtlijn 2012/19/EU (afgedankte elektrische en elektronische apparatuur).

Voer het apparaat af via een erkend afvalverwerkingsbedrijf of via uw gemeentereiniging. Neem de momenteel geldende voorschriften in acht. Neem in geval van twijfel contact op met uw gemeentereinigingsdienst.

Opmerkingen over de conformiteitsverklaring

Dit apparaat voldoet wat betreft overeenstemming met de elementaire eisen en andere relevante voorschriften aan de Europese richtlijn voor elektromagnetische compatibiliteit 2004/108/EC, de RoHS-richtlijn 2011/65/EU en de laagspanningsrichtlijn 2006/95/EC.



NL
BE

De volledige originele conformiteitsverklaring is te verkrijgen bij de importeur.

Importeur

KOMPERNASS HANDELS GMBH
BURGSTRASSE 21
44867 BOCHUM
GERMANY
www.kompernass.com

Garantie

U hebt op dit apparaat 3 jaar garantie vanaf de aankoopdatum. Het apparaat is met de grootst mogelijke zorg vervaardigd en voorafgaand aan de levering nauwkeurig gecontroleerd.

Bewaar de kassabon als bewijs van aankoop. Neem telefonisch contact op met uw servicepunt, mocht u aanspraak willen maken op de garantie. Alleen op die manier is een kosteloze verzending van uw product gegarandeerd.

OPMERKING

- ▶ De garantie geldt uitsluitend voor materiaal- of fabricagefouten, echter niet voor transportschade, aan slijtage onderhevige delen of voor beschadigingen van breekbare onderdelen, bijv. lampen of schakelaars.

Het product is uitsluitend bestemd voor privégebruik en niet voor bedrijfsmatige doeleinden. Bij verkeerd gebruik en ondeskundige behandeling, bij gebruik van geweld en bij reparaties die niet door ons erkend servicefiliaal zijn uitgevoerd, vervalt de garantie.

Uw wettelijke rechten worden door deze garantie niet beperkt.

De garantieperiode wordt door deze waarborg niet verlengd. Dat geldt ook voor vervangen en gerepareerde onderdelen.

Eventueel al bij aankoop aanwezige schade en gebreken moeten meteen na het uitpakken worden gemeld, echter uiterlijk twee dagen na de aankoopdatum.

Voor reparaties na afloop van de garantieperiode worden kosten in rekening gebracht.

Service

NL Service Nederland

Tel.: 0900 0400223 (0,10 EUR/Min.)

E-Mail: kompermass@lidl.nl

IAN 115128

BE Service België

Tel.: 070 270 171 (0,15 EUR/Min.)

E-Mail: kompermass@lidl.be



IAN 115128

Bereikbaarheid hotline: Maandag t/m vrijdag van 8:00 tot 20:00 uur (CET)



BESTELKAART SFS 110 A1

► www.kompernass.com

AANTAL (max. 3 sets per bestelling)	ARTIKELBESCHRIJVING	PRIJS P. STUK	TOTAALBEDRAG
_____	► Set van 3 buisfolierollen smal (20 x 300 cm) 	► 5,99 € ►	_____ €
_____	► Set van 2 buisfolierollen breed (28 x 300 cm) 	► 5,99 € ►	_____ €
			+ Verwerkingskosten voor porto, afhandeling, verpak- king en verzending. 5,00 €
			= _____ €
			BETALINGSWIJZE <input type="checkbox"/> Overschrijving
_____	_____	_____	_____
(Plaats, datum)	_____	_____	_____
	(Handtekening)		



BESTELKAART SFS 1 10 A1

► www.kompernass.com

1) Vul onder "Afzender/Besteller" in blokletters uw naam, aanspreektitel en telefoonnummer in (voor eventuele vragen onzerzijds).

2) Maak het totaalbedrag vooraf over op de volgende rekening:

Kompernaß Handelsgesellschaft mbH

IBAN : DE034401004607995666462

SWIFT (BIC) : PBNKDEFF 440

Bank: Postbank Dortmund AG

■ Vul bij uw overschrijving als betalingskenmerk het artikel in, alsmede uw naam en woonplaats. Verstuur de volledig ingevulde bestelkaart in een envelop naar het hiernaast vermelde postadres:

Ons postadres:

Kompernaß Handelsgesellschaft mbH

Burgstraße 21

44867 Bochum

Duitsland

AFZENDER/BESTELLER

(compleet invullen in blokletters a.u.b.)

Naam, aanspreektitel

Straat

Postcode, woonplaats

Land

Telefoon

IMPORTANT

- Frankeer de zending voldoende.
- Schrijf uw naam als afzender op de envelop.
- Als u per bankoverschrijving betaalt, kruis dan op het overschrijvingsformulier, onder het punt Kosten, het veld "shared" (gedeelde kosten) aan. Anders kunnen wij uw bestelling niet verwerken.

Bestel gemakkelijk op het internet

www.kompernass.com



CARTE DE COMMANDE/ BESTELKAART SFS 110 A1

► www.kompernass.com

QUANTITÉ/AANTAL

(max. 3 sets par commande)
(max. 3 sets per bestelling)

DESCRIPTION DES ARTICLES/
ARTIKELBESCHRIJVING

- Set de 3 rouleaux de feuilles tubulaires étroites (20 x 300 cm)
- Set van 3 buisfolierollen smal (20 x 300 cm)



PRIX UNITAIRE/
PRIJS P. STUK

► 5,99 €

_____ €

PRIX NET/
TOTAALBEDRAG

- Set de 2 rouleaux de feuilles tubulaires larges (28 x 300 cm)
- Set van 2 buisfolierollen breed (28 x 300 cm)



► 5,99 €

_____ €

+ Frais de port, magasinage, emballage et expédition non inclus./ Verwerkingskosten voor porto, afhandeling, verpakking en verzending.

5 €

= _____ €

MODE DE RÉGLEMENT/
BETALINGSWIJZE

Virement/Overschrijving

(Lieu, date)/(Plaats, datum)

(Signature)/(Handtekening)

CARTE DE COMMANDE/ BESTELKAART SFS 110 A1

► www.komperrass.com



1) Saisissez votre nom, votre titre et votre numéro de téléphone (pour d'éventuelles questions) sous la rubrique „Expéditeur/Acheteur” en lettres majuscules.
Vul onder “Afzender/besteller” in blokletters uw naam, aanspreektitel en telefoonnummer in (voor eventuele vragen onzerzijds).

2) Merci de virer le montant total au préalable sur le compte suivant :

Maak het totaalbedrag vooraf over op de volgende rekening:

Komperrass Handelsgesellschaft mbH

IBAN : DE03440100460799566462

SWIFT (BIC) : PBNKDEFF 440

Banque/Bank: Postbank Dortmund AG

■ Dans le champ „Motif de l'opération”, veuillez indiquer l'article de même que votre nom et lieu de résidence. Veuillez nous renvoyer la carte de commande dûment renseignée dans une enveloppe à notre adresse postale figurant ci-après.

Vul bij uw overschrijving als betalingskenmerk het artikel in, alsmede uw naam en woonplaats. Verstuur de volledig ingevulde bestelkaart in een envelop naar het hiernaast vermelde postadres.

Notre adresse postale/Ons postadres:

Komperrass Handelsgesellschaft mbH

Burgstraße 21

44867 Bochum

Allemagne/Duitsland

IMPORTANT

- Veuillez affranchir au tarif en vigueur./Frankeer de zending voldoende.
- Ecrivez votre nom comme expéditeur sur l'enveloppe./Schrift uw naam als afzender op de envelop.

**EXPÉDITEUR/ACHETEUR
AFZENDER/BESTELLER**

(à compléter en majuscules)
(compleet invullen in blokletters a.u.b.)

Nom, Prénom/N naam, aanspreektitel

Rue/Straat

Code Postal, Ville/Postcode, woonplaats

Téléphone/Telefoon

*Simplifiez-vous la vie en commandant
sur Internet/Bestel gemakkelijk op het*

internet
www.komperrass.com

Inhaltsverzeichnis

Einleitung	68
Urheberrecht	68
Haftungsbeschränkung	68
Bestimmungsgemäße Verwendung	68
Lieferumfang und Transportinspektion	69
Auspacken	69
Entsorgung der Verpackung	69
Gerätebeschreibung	70
Technische Daten	70
Sicherheitshinweise	71
Aufstellen und Anschließen	73
Anforderungen an den Aufstellort	73
Elektrischer Anschluss	73
Schlauchfolie verschweißen	74
Schlauchfolie vakuumieren	76
Reinigung	78
Gerät reinigen	78
Aufbewahrung	78
Entsorgung	79
Hinweise zur Konformitätserklärung	79
Importeur	79
Garantie	80
Service	80

DE
AT
CH

Einleitung

Herzlichen Glückwunsch zum Kauf Ihres neuen Gerätes!

Sie haben sich damit für ein modernes und hochwertiges Produkt entschieden. Die Bedienungsanleitung ist Bestandteil dieses Produktes. Sie enthält wichtige Hinweise für Sicherheit, Gebrauch und Entsorgung. Machen Sie sich vor der Benutzung des Produkts mit allen Bedien- und Sicherheitshinweisen vertraut. Benutzen Sie dieses Produkt nur wie beschrieben und für die angegebenen Einsatzbereiche. Händigen Sie alle Unterlagen bei Weitergabe des Produkts an Dritte mit aus.

Urheberrecht

Diese Dokumentation ist urheberrechtlich geschützt.

Jede Vervielfältigung, bzw. jeder Nachdruck, auch auszugsweise, sowie die Wiedergabe der Abbildungen, auch im veränderten Zustand, ist nur mit schriftlicher Zustimmung des Herstellers gestattet.

Haftungsbeschränkung

Alle in dieser Bedienungsanleitung enthaltenen technischen Informationen, Daten und Hinweise für den Anschluss und die Bedienung entsprechen dem letzten Stand bei Drucklegung und erfolgen unter Berücksichtigung unserer bisherigen Erfahrungen und Erkenntnisse nach bestem Wissen.

Aus den Angaben, Abbildungen und Beschreibungen in dieser Anleitung können keine Ansprüche hergeleitet werden.

Der Hersteller übernimmt keine Haftung für Schäden aufgrund von Nichtbeachtung der Anleitung, nicht bestimmungsgemäßer Verwendung, unsachgemäßen Reparaturen, unerlaubt vorgenommenen Veränderungen oder Verwendung nicht zugelassener Ersatzteile.

Bestimmungsgemäße Verwendung

Dieses Gerät ist ausschließlich für das Einschweißen und Vakuumieren von Lebensmitteln in haushaltsüblichen Mengen und nur im privaten Hausgebrauch vorgesehen. Dieses Gerät ist nicht für den gewerblichen oder industriellen Einsatz und nicht für den Dauereinsatz bestimmt.

Eine andere oder darüber hinausgehende Benutzung gilt als nicht bestimmungsgemäß. Ansprüche jeglicher Art wegen Schäden aus nicht bestimmungsgemäßer Verwendung sind ausgeschlossen. Das Risiko trägt allein der Benutzer.

Lieferumfang und Transportinspektion

Das Gerät wird standardmäßig mit folgenden Komponenten geliefert:

- Folienschweißgerät
- 1 x Schlauchfolie
- Diese Bedienungsanleitung

HINWEIS

- ▶ Prüfen Sie die Lieferung auf Vollständigkeit und auf sichtbare Schäden.
- ▶ Bei einer unvollständigen Lieferung oder Schäden infolge mangelhafter Verpackung oder durch Transport wenden Sie sich an die Service-Hotline (siehe Kapitel **Service**).

Auspacken

- ◆ Entnehmen Sie das Gerät, die Schlauchfolie und die Bedienungsanleitung aus dem Karton.
- ◆ Entfernen Sie sämtliches Verpackungsmaterial.
- ◆ Entfernen Sie die Schutzfolie vom Bedienfeld.

⚠ GEFAHR

- ▶ Verpackungsmaterialien dürfen nicht zum Spielen von Kindern verwendet werden. Es besteht Erstickungsgefahr.

Entsorgung der Verpackung

Die Verpackung schützt das Gerät vor Transportschäden. Die Verpackungsmaterialien sind nach umweltverträglichen und entsorgungstechnischen Gesichtspunkten ausgewählt und deshalb recyclebar.



Die Rückführung der Verpackung in den Materialkreislauf spart Rohstoffe und verringert das Abfallaufkommen. Entsorgen Sie nicht mehr benötigte Verpackungsmaterialien gemäß den örtlich geltenden Vorschriften.

HINWEIS



- ▶ Heben Sie, wenn möglich, die Originalverpackung während der Garantiezeit des Gerätes auf, um das Gerät im Garantiefall ordnungsgemäß verpacken zu können.

Gerätebeschreibung

Abbildung A

- ❶ Gerätedeckel
- ❷ Absaugrohr
- ❸ Kabelaufwicklung
- ❹ Schweißdraht
- ❺ unterer Dichtungsring
- ❻ hintere Begrenzungen
- ❼ vordere Begrenzungen
- ❽ Deckelentriegelung
- ❾ oberer Dichtungsring
- ❿ Anpressdichtung

Abbildung B

- ❶ rote Kontrollleuchte
- ❷ Taste  (verschweißen)
- ❸ Taste  (Vorgang stoppen)
- ❹ Taste  (vakuumieren/verschweißen)
- ❺ grüne Kontrollleuchte

Technische Daten

Betriebsspannung	220-240 V ~, 50 Hz
Leistungsaufnahme	110 W
Schutzklasse	II / 
Empfohlene Betriebszeit	20 Sekunden
Empfohlene Pausenzeit	80 Sekunden

Sicherheitshinweise

⚠ GEFAHR EINES ELEKTRISCHEN SCHLAGES!

- Kontrollieren Sie das Gerät vor der Verwendung auf äußere, sichtbare Schäden. Nehmen Sie ein beschädigtes Gerät nicht in Betrieb.
- Bei Beschädigung des Netzkabels lassen Sie dieses von autorisiertem Fachpersonal oder dem Kundenservice austauschen, um Gefährdungen zu vermeiden.
- Benutzen Sie das Gerät niemals mit einem fehlerhaften Netzkabel.
- Benutzen Sie keine Verlängerungskabel oder Steckdosenleisten, die nicht den erforderlichen Sicherheitsbestimmungen entsprechen.
- Öffnen Sie niemals das Gehäuse des Gerätes!
- Ziehen Sie den Netzstecker aus der Steckdose, bevor Sie mit der Reinigung beginnen.
- Stellen Sie sicher, dass bei der Reinigung keine Feuchtigkeit in das Gerät eindringt.

⚠ VERLETZUNGSGEFAHR!

- Lassen Sie Reparaturen am Gerät nur von autorisierten Fachbetrieben oder dem Kundenservice durchführen. Durch unsachgemäße Reparaturen können Verletzungsgefahren für den Benutzer entstehen oder das Gerät wird beschädigt. Zudem erlischt der Garantieanspruch.
- Die Steckdose muss leicht zugänglich sein, so dass das Netzkabel im Notfall leicht abgezogen werden kann.

⚠ VERLETZUNGSGEFAHR!

- Reinigung und Benutzer-Wartung dürfen nicht von Kindern durchgeführt werden, es sei denn, sie sind 8 Jahre oder älter und beaufsichtigt.
- Das Gerät und seine Anschlussleitung sind von Kindern jünger als 8 Jahren fernzuhalten.
- Dieses Gerät kann von Kindern ab 8 Jahren und darüber sowie von Personen mit verringerten physischen, sensorischen oder mentalen Fähigkeiten oder Mangel an Erfahrung und Wissen benutzt werden, wenn sie beaufsichtigt oder bezüglich des sicheren Gebrauchs des Gerätes unterwiesen wurden und die daraus resultierenden Gefahren verstehen.
- Kinder dürfen nicht mit dem Gerät spielen!
- Kinder sollten beaufsichtigt werden, um sicherzustellen, dass sie nicht mit dem Gerät spielen.
- Lassen Sie das Gerät niemals unbeaufsichtigt, wenn es betriebsbereit ist. Ziehen Sie nach Gebrauch oder bei Arbeitsunterbrechungen stets den Netzstecker aus der Steckdose, um versehentliches Einschalten zu vermeiden.

⚠ ACHTUNG - SACHSCHADEN!

- Das Gerät ist nicht für den Dauerbetrieb geeignet. Lassen Sie das Gerät nach jedem Vakuumiervorgang min. 80 Sekunden abkühlen. Ansonsten kann das Gerät irreparabel beschädigt werden!
- Benutzen Sie keine externe Zeitschaltuhr oder ein separates Fernwirksystem, um das Gerät zu betreiben.

Aufstellen und Anschließen

Anforderungen an den Aufstellort

Für einen sicheren und fehlerfreien Betrieb des Gerätes muss der Aufstellort folgende Voraussetzungen erfüllen:

- Bei Aufstellung des Gerätes das Gerät auf eine feste, flache und waagerechte Unterlage stellen.
- Betreiben Sie das Gerät nicht in einer heißen, nassen oder sehr feuchten Umgebung oder in der Nähe von brennbarem Material.
- Die Steckdose muss leicht zugänglich sein, so dass das Netzkabel noffalls leicht abgezogen werden kann.

Elektrischer Anschluss

ACHTUNG

- ▶ Vergleichen Sie vor dem Anschließen des Gerätes die Anschlussdaten (Spannung und Frequenz) auf dem Typenschild mit denen Ihres Elektronetzes. Diese Daten müssen übereinstimmen, damit keine Schäden am Gerät auftreten.
 - ▶ Vergewissern Sie sich, dass das Netzkabel des Gerätes unbeschädigt ist und nicht über heiße Flächen und/oder scharfe Kanten verlegt wird.
 - ▶ Achten Sie darauf, dass das Netzkabel nicht straff gespannt oder geknickt wird.
 - ▶ Lassen Sie das Netzkabel nicht über Ecken hängen (Stolperdrahteffekt).
- ◆ Stecken Sie den Netzstecker in die Netzsteckdose.

Schlauchfolie verschweißen

HINWEISE ZUR FOLIE

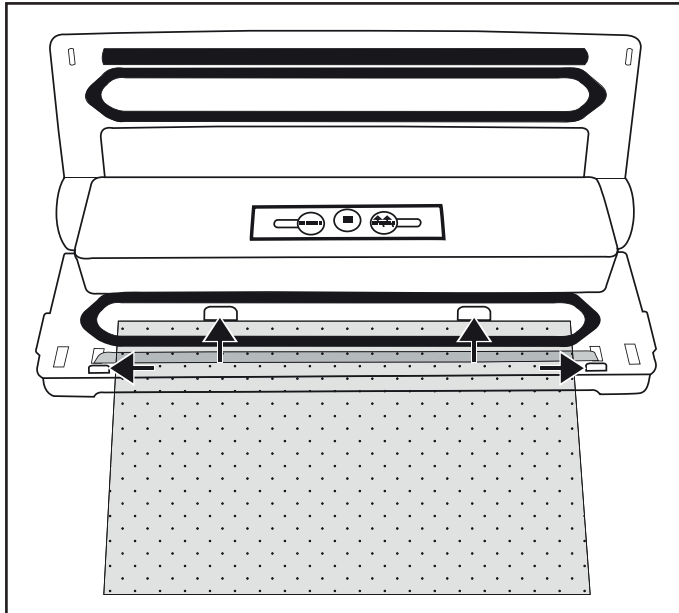

- ▶ Die Folie darf maximal 28 cm breit sein. Ansonsten kann sie nicht korrekt verschweißt werden.
- ▶ Benutzen Sie für dieses Gerät nur Folien, die auf einer Seite eine Struktur haben (Punkte oder Rillen) und eine Stärke von ca. 0,17 - 0,29 mm (170 - 290 µ) und aus Nylon-PE hergestellt sind. Ansonsten wird die Schweißnaht nicht dicht und das Gerät kann beschädigt werden. Sie erkennen Folien dieser Art an den Angaben auf der Verpackung. Je nach Art und Stärke der Folie variiert die Qualität der Schweißnaht.
- ▶ Die mitgelieferte Folie ist für Temperaturen zwischen -20°C und +100°C geeignet.

- 1) Schneiden Sie die gewünschte Länge für Ihren Beutel von der Schlauchfolie mit einer Schere möglichst gerade ab.
- 2) Öffnen Sie den Gerätedeckel **1**, indem Sie die Deckelentriegelungen **8** drücken und den Gerätedeckel **1** noch oben hin öffnen.
- 3) Legen Sie das offene Ende des Beutels so weit in das Gerät, dass sich die Öffnung des Beutels mittig innerhalb des unteren Dichtungsringes **5** befindet. Der Beutel darf maximal bis an die hinteren Begrenzungen **6** stoßen und muss zwischen den vorderen Begrenzungen **7** liegen. Wenn der Beutel über einer oder beiden Begrenzungen **7** liegt, kann der Beutel nicht korrekt verschweißt werden:



HINWEIS

► Die Beutelöffnung muss glatt auf dem Schweißdraht ④ liegen. Ansonsten funktioniert das Verschweißen nicht richtig.

- 4) Schließen Sie den Gerätedeckel ①. Die Anpressdichtung ⑩ presst den Beutel auf den Schweißdraht ④, so dass eine glatte Naht entsteht. Achten Sie dabei darauf, dass beide Ecken des Gerätedeckels ① einrasten. Drücken Sie diese gegebenenfalls noch einmal an den Markierungen  und  herunter, so dass der Gerätedeckel ① einrastet und verriegelt ist.
- 5) Drücken Sie die Taste  ⑫. Die rote Kontrollleuchte ⑪ leuchtet. Sobald der Versiegelungsvorgang abgeschlossen ist, erlischt die rote Kontrollleuchte ⑪.

HINWEIS

► Sie können den Versiegelungsvorgang jederzeit abbrechen, indem Sie die Taste  ⑬ drücken. Die rote Kontrollleuchte erlischt ⑪.

DE
AT
CH

ACHTUNG - SACHSCHADEN

Wenn die rote Kontrollleuchte ⑪ nach spätestens 10 Sekunden nicht erlischt, liegt ein Defekt des Gerätes vor!

► Ziehen Sie sofort den Netzstecker aus der Netzsteckdose. Versuchen Sie nicht, das Gerät selber zu reparieren. Wenden Sie sich an den Kundendienst.

- 6) Öffnen Sie den Gerätedeckel ①, indem Sie die Deckelentriegelungen ⑧ drücken und den Gerätedeckel ① noch oben hin öffnen. Entnehmen Sie den Beutel. Dieser ist nun an einem Ende verschweißt.

HINWEIS

► Stellen Sie sicher, dass die Schweißnaht ordnungsgemäß ist. Eine korrekte Schweißnaht soll ein glatter, gerader Streifen ohne Falten sein.

- 7) Befüllen Sie den Beutel. Sie müssen mindestens 6 cm Beutel bis zur verschweißenden Kante frei lassen.

ACHTUNG - SACHSCHADEN

► Befüllen Sie den Beutel so, dass auf keinen Fall Lebensmittelreste oder Flüssigkeiten beim Verschweißen herauslaufen und in das Gerät gelangen können.

- 8) Wenn Sie den Beutel nicht vakuumieren wollen, verschweißen Sie nun die andere, offene Seite.

Schlauchfolie vakuumieren



Sie können beim Verschweißen auch die Luft aus dem Beutel saugen (vakuumieren):

ACHTUNG - SACHSCHADEN

- ▶ Vakuumieren Sie keine Beutel, in denen sich Flüssigkeiten befinden. Diese gelangen dann in das Gerät und beschädigen dieses.

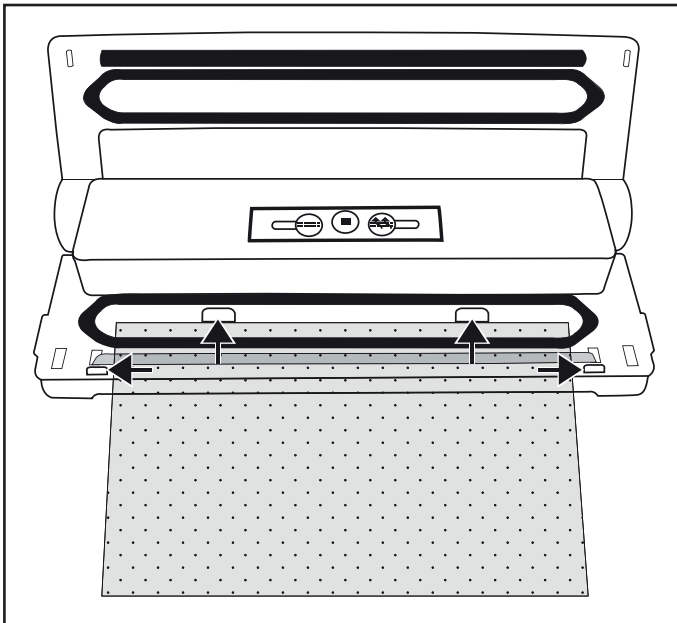





- 1) Legen Sie das offene Ende des Beutels so weit in das Gerät, dass sich die Öffnung des Beutels mittig innerhalb des unteren Dichtungsringes **5** befindet. Der Beutel darf maximal bis an die hinteren Begrenzungen **6** stoßen und muss zwischen den vorderen Begrenzungen **7** liegen. Ansonsten funktioniert das Absaugen und Verschweißen nicht:







- 2) Schließen Sie den Gerätedeckel **1**. Achten Sie dabei darauf, dass beide Ecken des Gerätedeckels **1** einrasten. Drücken Sie diese gegebenenfalls noch einmal an den Markierungen  und  herunter, so dass der Gerätedeckel **1** einrastet und verriegelt ist.

HINWEIS

- ▶ Achten Sie darauf, dass der obere **9** und der untere Dichtungsring **5** nicht beschädigt sind! Ansonsten kann das Gerät die Luft nicht aus dem Beutel saugen.

- 3) Drücken Sie die Taste  14. Die grüne Kontrollleuchte  15 leuchtet und das Gerät zieht die Luft aus dem Beutel. Sobald die Luft abgesaugt wurde, leuchtet auch die rote Kontrollleuchte  11 auf. Das Gerät versiegelt nun den Beutel.
- 4) Wenn beide Kontrollleuchten  11/ 15 erloschen sind, können Sie den Deckel öffnen, indem Sie die Deckelentriegelungen  8 drücken und den Gerätedeckel  1 noch oben hin öffnen. Entnehmen Sie den vakuumierten und versiegelten Beutel.

HINWEIS

- ▶ Sie können den Vakuumiervorgang jederzeit unterbrechen, indem Sie die Taste  13 drücken. Die grüne Kontrollleuchte erlischt  15 dann. Drücken Sie die Taste  14 erneut, wird der Vakuumiervorgang fortgesetzt. Hat das Gerät schon in den Versiegelungsvorgang gewechselt und die rote Kontrollleuchte  11 leuchtet, kann der Vorgang mit der Taste  13 abgebrochen werden. Das Gerät stoppt den Versiegelungsvorgang.

TIPP - „SOUS-VIDE-GAREN“

- ▶ Da die mitgelieferte Folie für Temperaturen zwischen -20 °C und +100 °C geeignet ist, können Sie diese zum sogenannten „Sous-vide-Garen“ (Vakuumgaren) nutzen.
„Sous-vide“ ist französisch und bedeutet „unter Vakuum“.

Beim Vakuumgaren wird das Gargut (hauptsächlich Fisch oder Fleisch, jedoch ist auch Gemüse möglich) in einem Vakuumbeutel eingeschweißt und dann darin bei Niedrigtemperatur (ca. 50 bis 90 °C) im Wasserbad oder unter Dampf gegart. Das hat den Vorteil, dass flüchtige Geschmacksstoffe oder Aromen während des Garens nicht austreten können. Das Gargut trocknet nicht aus und Vitamine und Aromen werden geschont. Kräuter oder Gewürze, die mit in den Vakuumbeutel eingeschweißt werden, geben ihren Geschmack intensiver an das Gargut ab.

Reinigung

GEFAHR

Lebensgefahr durch elektrischen Strom!

- ▶ Ziehen Sie den Netzstecker aus der Steckdose, bevor Sie mit der Reinigung beginnen.
- ▶ Stellen Sie sicher, dass bei der Reinigung keine Feuchtigkeit in das Gerät eindringt.

ACHTUNG

Mögliche Beschädigung des Gerätes.

- ▶ Verwenden Sie keine aggressiven oder scheuernden Reinigungsmittel, da diese die Gehäuseoberfläche angreifen können.
- ▶ Verwenden Sie keine harten oder scharfen Gegenstände, um eventuelle Klebereste vom Schweißdraht **4** zu entfernen. Andernfalls können der Schweißdraht **4** oder die Isolierung beschädigt werden.

Gerät reinigen

- ◆ Reinigen Sie die Gehäuseoberfläche mit einem leicht feuchten Tuch und einem milden Spülmittel.
- ◆ Wischen Sie den oberen **9** und den unteren Dichtungsring **5**, sowie die Anpressdichtung **10** mit einem feuchten Tuch ab. Stellen Sie sicher, dass das Gerät wieder trocken ist, bevor Sie es erneut verwenden.

Aufbewahrung

Das Gerät hat eine integrierte Kabelaufwicklung **3** an der Gehäuseunterseite, auf die Sie das Netzkabel bei Nichtgebrauch aufwickeln können. Dadurch vermeiden Sie, dass das Netzkabel eingeklemmt, verschmutzt oder durch das lose Herabhängen zur Gefahrenquelle wird.

ACHTUNG

Mögliche Beschädigung des Gerätes.

- ▶ Lassen Sie, während Sie das Gerät lagern, nicht den Gerätedeckel **1** einrasten! Wenn der Gerätedeckel **1** eingerastet ist, wird andauernder Druck auf den oberen **9** und unteren Dichtungsring **5**, sowie auf die Anpressdichtung **10**, ausgeübt. Diese können dadurch in Ihrer Funktion beeinträchtigt werden.
- ◆ Lagern Sie das Gerät an einem sauberen, trockenen Ort ohne direkte Sonneneinstrahlung.

Entsorgung



Werfen Sie das Gerät keinesfalls in den normalen Hausmüll. Dieses Produkt unterliegt der europäischen Richtlinie 2012/19/EU (Waste Electrical and Electronic Equipment).

Entsorgen Sie das Gerät über einen zugelassenen Entsorgungsbetrieb oder über Ihre kommunale Entsorgungseinrichtung. Beachten Sie die aktuell geltenden Vorschriften. Setzen Sie sich im Zweifelsfall mit Ihrer Entsorgungseinrichtung in Verbindung.

Hinweise zur Konformitätserklärung

Dieses Gerät entspricht hinsichtlich Übereinstimmung mit den grundlegenden Anforderungen und den anderen relevanten Vorschriften der europäischen Richtlinie für elektromagnetische Verträglichkeit 2004/108/EC, RoHS-Richtlinie: 2011/65/EU, sowie der Niederspannungsrichtlinie 2006/95/EC.



Die vollständige Original-Konformitätserklärung ist beim Importeur erhältlich.

DE
AT
CH

Importeur

KOMPERNASS HANDELS GMBH
BURGSTRASSE 21
44867 BOCHUM
GERMANY
www.kompernass.com

Garantie

Sie erhalten auf dieses Gerät 3 Jahre Garantie ab Kaufdatum. Das Gerät wurde sorgfältig produziert und vor Anlieferung gewissenhaft geprüft.

Bitte bewahren Sie den Kassenbon als Nachweis für den Kauf auf. Bitte setzen Sie sich im Garantiefall mit Ihrer Servicestelle telefonisch in Verbindung. Nur so kann eine kostenlose Einsendung Ihrer Ware gewährleistet werden.

HINWEIS

- Die Garantieleistung gilt nur für Material- oder Fabrikationsfehler, nicht aber für Transportschäden, Verschleißteile oder für Beschädigungen an zerbrechlichen Teilen, z. B. Leuchtmittel oder Schalter.

Das Produkt ist lediglich für den privaten und nicht für den gewerblichen Gebrauch bestimmt. Bei missbräuchlicher und unsachgemäßer Behandlung, Gewaltanwendung und bei Eingriffen, die nicht von unserer autorisierten Service-Niederlassung vorgenommen wurden, erlischt die Garantie.

Ihre gesetzlichen Rechte werden durch diese Garantie nicht eingeschränkt. Die Garantiezeit wird durch die Gewährleistung nicht verlängert. Dies gilt auch für ersetzte und reparierte Teile.

Eventuell schon beim Kauf vorhandene Schäden und Mängel müssen sofort nach dem Auspacken gemeldet werden, spätestens aber zwei Tage nach Kaufdatum.

Nach Ablauf der Garantiezeit anfallende Reparaturen sind kostenpflichtig.

Service

DE Service Deutschland

Tel.: 0800 5435 111 (Kostenfrei aus dem dt. Festnetz/Mobilfunknetz)

E-Mail: kompemass@lidl.de

IAN 115128

AT Service Österreich

Tel.: 0820 201 222 (0,15 EUR/Min.)

E-Mail: kompemass@lidl.at

IAN 115128

CH Service Schweiz

Tel.: 0842 665566 (0,08 CHF/Min., Mobilfunk max. 0,40 CHF/Min.)

E-Mail: kompemass@lidl.ch

IAN 115128

Erreichbarkeit Hotline: Montag bis Freitag von 8:00 Uhr – 20:00 Uhr (MEZ)

KOMPERNASS HANDELS GMBH

BURGSTRASSE 21

44867 BOCHUM

DEUTSCHLAND/GERMANY

www.kompernass.com

Last Information Update · Informationsstatus

Tilstand af information · Stand van de informatie

Stand der Informationen:

05/2015 · Ident.-No.: SFS110A1-042015-1

IAN 115128