

# Bellarom



[www.lidl-service.com](http://www.lidl-service.com)



## KAPSELMASCHINE BKM 1250 A1

DE AT

### KAPSELMASCHINE

Bedienungsanleitung

IAN 273122

DE



DE AT

Klappen Sie vor dem Lesen die Seite mit den Abbildungen aus und machen Sie sich anschließend mit allen Funktionen des Gerätes vertraut.

**A**

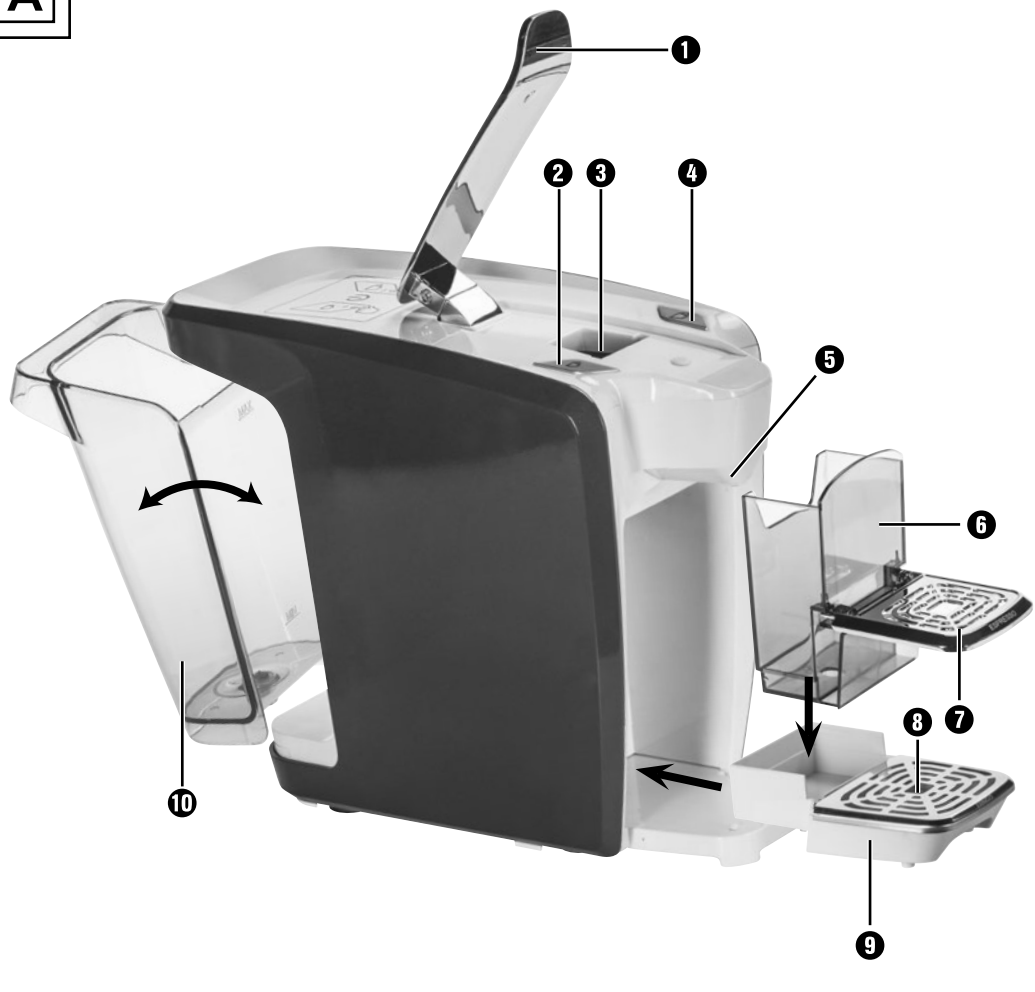

**B**



# Inhaltsverzeichnis

<b>Einführung</b> .....	<b>2</b>
Urheberrecht .....	2
Bestimmungsgemäße Verwendung .....	2
<b>Lieferumfang</b> .....	<b>3</b>
<b>Bedienelemente</b> .....	<b>3</b>
<b>Technische Daten</b> .....	<b>3</b>
<b>Sicherheitshinweise</b> .....	<b>4</b>
<b>Vorbereitungen</b> .....	<b>6</b>
Auspacken .....	6
Entsorgung der Verpackung .....	6
<b>Erste Inbetriebnahme</b> .....	<b>7</b>
<b>Kaffee / Espresso kochen</b> .....	<b>8</b>
Kaffeemenge einstellen .....	9
Gerät ausschalten .....	9
Auf Werkseinstellungen zurücksetzen .....	10
<b>System leeren</b> .....	<b>10</b>
<b>Energiesparmodus / Standbyzeit einstellen</b> .....	<b>11</b>
<b>Reinigung und Pflege</b> .....	<b>11</b>
Reinigung bei Verstopfung .....	12
Gerät entkalken .....	13
<b>Aufbewahren</b> .....	<b>14</b>
<b>Fehlerbehebung</b> .....	<b>14</b>
<b>Gerät entsorgen</b> .....	<b>15</b>
<b>Garantie der Kompernaß Handels GmbH</b> .....	<b>15</b>
Service .....	17
Importeur .....	17

## Einführung

Herzlichen Glückwunsch zum Kauf Ihres neuen Gerätes.

Sie haben sich damit für ein hochwertiges Produkt entschieden. Die Bedienungsanleitung ist Bestandteil dieses Produkts. Sie enthält wichtige Hinweise für Sicherheit, Gebrauch und Entsorgung. Machen Sie sich vor der Benutzung des Produkts mit allen Bedien- und Sicherheitshinweisen vertraut. Benutzen Sie das Produkt nur wie beschrieben und für die angegebenen Einsatzbereiche. Händigen Sie alle Unterlagen bei Weitergabe des Produkts an Dritte mit aus.

## Urheberrecht

Diese Dokumentation ist urheberrechtlich geschützt.

Jede Vervielfältigung, bzw. jeder Nachdruck, auch auszugsweise, sowie die Wiedergabe der Abbildungen, auch im veränderten Zustand, ist nur mit schriftlicher Zustimmung des Herstellers gestattet.

## Bestimmungsgemäße Verwendung

Dieses Gerät dient ausschließlich der Zubereitung von Getränken für den häuslichen Gebrauch. Es ist nicht vorgesehen für die Verwendung mit anderen Flüssigkeiten oder für gewerbliche Bereiche.

Das Gerät darf nur vollständig montiert verwendet werden.

Dieses Gerät ist ausschließlich für die Benutzung in privaten Haushalten bestimmt. Benutzen Sie das Gerät nicht gewerblich!

### **WARNUNG**

#### **Gefahr durch nicht bestimmungsgemäße Verwendung!**

Von dem Gerät können bei nicht bestimmungsgemäßer Verwendung und/oder andersartiger Nutzung Gefahren ausgehen.

- ▶ Das Gerät ausschließlich bestimmungsgemäß verwenden.
- ▶ Die in dieser Bedienungsanleitung beschriebenen Vorgehensweisen einhalten.

Ansprüche jeglicher Art wegen Schäden aus nicht bestimmungsgemäßer Verwendung, unsachgemäßen Reparaturen, unerlaubt vorgenommenen Veränderungen oder Verwendung nicht zugelassener Ersatzteile sind ausgeschlossen.

Das Risiko trägt allein der Benutzer.

## Lieferumfang

Das Gerät wird standardmäßig mit folgenden Komponenten geliefert:

- Kaffeemaschine
- Bedienungsanleitung

### HINWEIS

- ▶ Prüfen Sie die Lieferung auf Vollständigkeit und auf sichtbare Schäden.
- ▶ Das Gerät darf nur vollständig montiert verwendet werden.
- ▶ Bei einer unvollständigen Lieferung oder Schäden infolge mangelhafter Verpackung oder durch Transport wenden Sie sich an die Service-Hotline (siehe Kapitel **Service**).

## Bedienelemente

Abbildung A:

- ❶ Hebel
- ❷ Taste Espresso 
- ❸ Kapselfach
- ❹ Taste Lungo 
- ❺ Kaffeeausgabe
- ❻ Kapselbehälter
- ❼ Standfläche „Espresso“
- ❽ Standfläche „Lungo“
- ❾ Abtropfschale
- ❿ Wassertank

Abbildung B:

- ⓫ Reinigungsbürste

## Technische Daten

Spannungsversorgung	220 - 240 V ~, 50 Hz
Nennleistung	1250 W
Pumpe	19 bar
	Alle Teile dieses Gerätes, die mit Lebensmitteln in Berührung kommen, sind lebensmittelecht.

## Sicherheitshinweise

### **GEFAHR - ELEKTRISCHER SCHLAG!**

- ▶ Achten Sie darauf, dass im Betrieb das Netzkabel niemals nass oder feucht wird. Führen Sie es so, dass es nicht eingeklemmt oder anderweitig beschädigt werden kann.
  - ▶ Lassen Sie beschädigte Netzstecker oder Netzkabel sofort von autorisiertem Fachpersonal oder dem Kundenservice austauschen, um Gefährdungen zu vermeiden.
  - ▶ Ziehen Sie nach Gebrauch immer den Stecker aus der Steckdose. Ausschalten alleine genügt nicht, weil noch immer Netzspannung im Gerät anliegt, solange der Netzstecker in der Steckdose steckt.
  - ▶ Kontrollieren Sie das Gerät vor der Verwendung auf äußere sichtbare Schäden. Nehmen Sie ein beschädigtes oder heruntergefallenes Gerät nicht in Betrieb.
  - ▶ Lassen Sie Reparaturen am Gerät nur von autorisierten Fachbetrieben oder dem Kundenservice durchführen. Durch unsachgemäße Reparaturen können Gefahren für den Benutzer entstehen. Zudem erlischt der Garantieanspruch.
  - ▶ Stellen Sie sicher, dass das Gerät, das Netzkabel oder der Netzstecker nicht mit heißen Quellen, wie Kochplatten oder offenen Flammen, in Berührung kommen.
  - ▶ Es darf keine Flüssigkeit auf die Gerätesteckverbindung überlaufen.
-  Tauchen Sie das Gerät niemals in Wasser oder andere Flüssigkeiten! Hier kann Lebensgefahr durch elektrischen Schlag entstehen, wenn im Betrieb Flüssigkeitsreste auf spannungsführende Teile gelangen.

**⚠️ WARNUNG - VERLETZUNGSGEFAHR!**

- ▶ Stellen Sie sicher, dass das Gerät stabil und senkrecht steht, bevor Sie dieses einschalten.
- ▶ Geräte können von Personen mit reduzierten physischen, sensorischen oder mentalen Fähigkeiten oder Mangel an Erfahrung und/oder Wissen benutzt werden, wenn sie beaufsichtigt oder bezüglich des sicheren Gebrauchs des Gerätes unterwiesen wurden und die daraus resultierenden Gefahren verstanden haben.
- ▶ Dieses Gerät kann von Kindern ab 8 Jahren und darüber benutzt werden, wenn sie beaufsichtigt werden oder bezüglich des sicheren Gebrauchs des Gerätes unterwiesen wurden und die daraus resultierenden Gefahren verstanden haben. Reinigung und die Wartung durch den Benutzer dürfen nicht durch Kinder vorgenommen werden, es sei denn, sie sind 8 Jahre oder älter und werden beaufsichtigt. Das Gerät und seine Anschlussleitung sind von Kindern jünger als 8 Jahre fernzuhalten.
- ▶ Kinder dürfen nicht mit dem Gerät spielen.
- ▶ Ziehen Sie vor jeder Reinigung den Netzstecker und lassen Sie das Gerät abkühlen.
- ▶ Bei Fehlanwendung kann es zu Verletzungen kommen! Verwenden Sie das Gerät immer bestimmungsgemäß!

**ACHTUNG - SACHSCHADEN!**

- ▶ Benutzen Sie keine externe Zeitschaltuhr oder ein separates Fernwirksystem, um das Gerät zu betreiben.
- ▶ Lassen Sie das Gerät während des Betriebes niemals unbeaufsichtigt.
- ▶ Reinigen Sie keine Teile des Gerätes in der Spülmaschine.



## Vorbereitungen

### Auspacken

- ◆ Entnehmen Sie das Gerät und die Bedienungsanleitung aus dem Karton.
- ◆ Entfernen Sie sämtliches Verpackungsmaterial.

### Entsorgung der Verpackung

Die Verpackung schützt das Gerät vor Transportschäden. Die Verpackungsmaterialien sind nach umweltverträglichen und entsorgungstechnischen Gesichtspunkten ausgewählt und deshalb recyclebar.



Die Rückführung der Verpackung in den Materialkreislauf spart Rohstoffe und verringert das Abfallaufkommen. Entsorgen Sie nicht mehr benötigte Verpackungsmaterialien gemäß den örtlich geltenden Vorschriften.

#### **HINWEIS**

- ▶ Heben Sie wenn möglich die Originalverpackung während der Garantiezeit des Gerätes auf, um das Gerät im Garantiefall ordnungsgemäß verpacken zu können.

## Erste Inbetriebnahme

### **WARNUNG - VERLETZUNGSGEFAHR!**

- ▶ Verwenden Sie immer nur frisches Trinkwasser! Verzehren Sie kein Wasser, welches nicht als Trinkwasser ausgewiesen ist. Ansonsten besteht die Gefahr von Gesundheitsschäden!

Bevor Sie das Gerät in Betrieb nehmen, überzeugen Sie sich davon, dass ...







- das Gerät, Netzstecker und Netzkabel in einwandfreiem Zustand sind und...
  - alle Verpackungsmaterialien vom Gerät entfernt sind.
- 1) Entnehmen Sie den Wassertank **10**, indem Sie ihn am Griff fassen und ein wenig aus dem Gerät heraus kippen lassen.
  - 2) Füllen Sie Wasser in den Wassertank **10**. Das Wasser muss immer mindestens bis zur Markierung MIN und maximal bis zur Markierung MAX am Wassertank **10** reichen.
  - 3) Setzen Sie den Wassertank **10** wieder in das Gerät.
  - 4) Stecken Sie den Kapselbehälter **6** auf die Abtropfschale **9** (siehe Ausklappseite). Legen Sie das Gitter der Standfläche „Lungo“ **8** auf die Abtropfschale **9**.
  - 5) Schieben Sie den Kapselbehälter **6** mit Abtropfschale **9** vorne in das Gerät.
  - 6) Falls geöffnet: Schließen Sie den Hebel **1**, sodass dieser komplett heruntergedrückt ist.
  - 7) Klappen Sie die Stellfläche „Espresso“ **7**, die sich am Kapselbehälter **6** befindet, nach oben.
  - 8) Stellen Sie ein Gefäß unter die Kaffeeausgabe **5** auf die Stellfläche „Lungo“ **8**.
  - 9) Stecken Sie den Netzstecker in eine Netzsteckdose.
  - 10) Schalten Sie das Gerät ein, indem Sie die Taste Espresso  **2** oder die Taste Lungo  **4** drücken. Beide Tasten blinken und zeigen so das Aufheizen des Gerätes an. Sobald beide Tasten dauerhaft leuchten, ist ds Gerät aufgeheizt.
  - 11) Drücken Sie die Taste Lungo  **4**. Das Wasser läuft durch die Leitungen und reinigt das Gerät. Fertigungsbedingte Rückstände werden aus den Leitungen gespült.
  - 12) Wiederholen Sie diesen Vorgang 3 Mal. Leeren Sie, falls nötig, zwischen durch das Gefäß.

Das Gerät ist nun betriebsbereit.





## Kaffee / Espresso kochen

### HINWEIS

- ▶ Dieses Gerät ist geeignet für die Kapseln der Firma Lidl sowie den Kapseln der Marke „Nespresso“.

- 1) Füllen Sie frisches Trinkwasser in den Wassertank **10**.
- 2) Drücken Sie die Taste Espresso  **2** oder die Taste Lungo , um das Gerät einzuschalten. Die Tasten Espresso  **2** und Lungo  blinken und zeigen damit das Aufheizen an. Sobald die Tasten dauerhaft leuchten, ist das Gerät aufgeheizt.
- 3) Ziehen Sie den Hebel **1** nach oben und legen Sie eine Kapsel in das Kapselfach **3**.
- 4) Drücken Sie den Hebel **1** nach unten, so dass dieser vollständig geschlossen ist.
- 5) Wenn Sie Espresso zubereiten wollen, klappen Sie die Standfläche „Espresso“ **7** am Kapselbehälter **6** herunter und stellen Sie eine geeignete Tasse darauf.
- 6) Wenn Sie einen Lungo zubereiten wollen, stellen Sie eine geeignete Tasse auf die Standfläche „Lungo“ **8**, die sich auf der Abtropfschale **9** befindet.
- 7) Drücken Sie die Taste Espresso  **2** bzw. die Taste Lungo  einmal. Das Gerät startet mit der Zubereitung und der Kaffee läuft aus der Kaffeeausgabe **5**. Das Gerät stoppt die Kaffeeausgabe automatisch.

### HINWEIS

- ▶ Wenn Sie die Taste Espresso  **2**, bzw. Lungo  drücken, bevor das Gerät das Aufheizen abgeschlossen hat, startet die Kaffeeausgabe **5** sobald das Gerät aufgeheizt ist.
  - ▶ Sie können die Kaffeezubereitung jederzeit durch erneutes Drücken der Taste Espresso  **2** bzw. Lungo  abbrechen.
- 8) Wenn Sie nun den Hebel **1** nach oben ziehen, um zum Beispiel eine neue Kapsel im Kapselfach **3** zu platzieren, fällt die benutzte, leere Kapsel automatisch in den Kapselbehälter **6**.
  - 9) Leeren Sie den Kapselbehälter **6**, sobald dieser voll ist (ca. 9 - 11 Kapseln).
  - 10) Nach ca. 50 Espresso-/Lungozubereitungen (Zyklen) reinigen Sie das Kapselfach **3** mit der mitgelieferten Reinigungsbürste **11**.

## Kaffeemenge einstellen

Sie können die Wassermenge, die durch die Kapsel gedrückt wird, individuell einstellen. Wenn Sie starken Kaffee bevorzugen, wählen Sie weniger Wasser, wenn Sie einen nicht so starken Kaffee bevorzugen, stellen Sie eine höhere Wassermenge ein.

Bei Auslieferung sind für Espresso 40 ml Wasser voreingestellt und für Lungo 110 ml Wasser.

Um die Wassermenge einzustellen, gehen Sie folgendermaßen vor:

- Um die Wassermenge für Espresso einzustellen:  
Drücken und halten Sie die Taste Espresso ☕ ② so lange, bis die gewünschte Wassermenge durchgelaufen ist. Sobald Sie die Taste Espresso ☕ ② lösen, stoppt die Pumpe und das Gerät speichert die durchgelaufene Wassermenge für nächste Zubereitungen.  
Bei einer durchgelaufenen Wassermenge von 200 ml stoppt die Pumpe automatisch.

### HINWEIS

- ▶ Sie können jeweils Wassermengen zwischen 25 und 200 ml einstellen.

- Um die Wassermenge für Lungo einzustellen:  
Drücken und halten Sie die Taste Lungo ☕ ④ so lange, bis die gewünschte Wassermenge durchgelaufen ist. Sobald Sie die Taste Lungo ☕ ④ lösen, stoppt die Pumpe und das Gerät speichert die durchgelaufene Wassermenge für nächste Zubereitungen.  
Bei einer durchgelaufenen Wassermenge von 200 ml stoppt die Pumpe automatisch.

### HINWEIS

- ▶ Sie können jeweils Wassermengen zwischen 25 ml und 200 ml einstellen.

## Gerät ausschalten

- Drücken Sie die Taste Espresso ☕ ② und die Taste Lungo ☕ ④ gleichzeitig (siehe Abb. 1). Die Tasten erlöschen und das Gerät schaltet sich aus.







Abb. 1

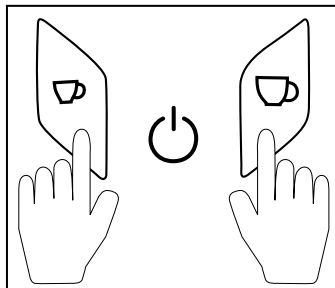

- Nach 15 bzw. 30 Minuten schaltet sich das Gerät automatisch aus, wenn Sie zwischenzeitlich keine Taste gedrückt haben. Zum Einstellen der Standbyzeit siehe Kapitel „Energiesparmodus / Standbyzeit einstellen“.

## Auf Werkseinstellungen zurücksetzen

Wenn Sie das Gerät auf Werkseinstellung zurücksetzen, wird für Espresso 40 ml Wasser ausgegeben und für Lungo 110 ml Wasser. Die Standbyzeit beträgt 15 Minuten.

Um das Gerät auf Werkseinstellung zurückzusetzen, muss das Gerät ausgeschaltet sein (keine Taste leuchtet).









Drücken und halten Sie die Taste Lungo  4 5 Sekunden. Die Tasten Espresso  2 und Lungo  4 blinken 3 Mal schnell hintereinander und zeigen so an, dass das Gerät zurückgesetzt wurde.

Nach dem Zurücksetzen der Einstellungen blinken die Tasten Espresso  2 und Lungo  4 langsam und zeigen so das Aufheizen des Gerätes an.



## System leeren

Wenn Sie das Gerät längere Zeit nicht benutzen, empfehlen wir, das Gerät zu entleeren. So steht kein Wasser in den Leitungen, welches zu Keimbildung und Verkalkung führen würde.

Das Gerät ist ausgeschaltet.

- 1) Entnehmen Sie den Wassertank  10 und entleeren Sie diesen.
- 2) Ziehen Sie den Hebel  1 nach oben.
- 3) Stellen Sie ein Gefäß unter die Kaffeeausgabe  5 auf die Standfläche „Lungo“  8.
- 4) Drücken und halten Sie die Tasten Espresso  2 und Lungo  4 für ca. 3 Sekunden. Die Tasten Espresso  2 und Lungo  4 blinken abwechselnd. Das Gerät startet die Entleerung und schaltet sich danach automatisch aus.





### HINWEIS

- ▶ Nach der Entleerung des Systems ist das Gerät für 10 Minuten blockiert. D. h. das Gerät reagiert nicht auf das Drücken jeglicher Tasten. Wenn Sie eine Taste drücken, blinken die Tasten Espresso  2 und Lungo  4 und zeigen damit an, dass das System grade entleert wird.

## Energiesparmodus / Standbyzeit einstellen

Sie können einstellen, ob sich das Gerät nach 15 Minuten oder nach 30 Minuten ohne Drücken einer Taste automatisch ausschalten soll.

Das Gerät ist ausgeschaltet und der Hebel **1** ist heruntergedrückt.

- 1) Drücken und halten Sie für ca. 3 Sekunden die Taste Espresso  **2**. Durch ihr folgendes Blinken wird angezeigt, welche Standbyzeit eingestellt ist:
  - Die Taste Espresso  **2** blinkt 1 Mal = Standbyzeit von 15 Minuten ist eingestellt.
  - Die Taste Espresso  **2** blinkt 2 Mal hintereinander = Standbyzeit von 30 ist Minuten eingestellt.
- 2) Drücken Sie die Taste Espresso  **2** einmal, um zwischen den beiden Standbyzeiten zu wechseln.
- 3) Wenn Sie die gewünschte Standbyzeit eingestellt ist, drücken und halten Sie die Taste Lungo  **4** bis beide Tasten blinken, um den Einstellmodus zu verlassen.

Das Gerät startet das Aufheizen.

## Reinigung und Pflege

### **GEFAHR - ELEKTRISCHER SCHLAG!**

- ▶ Ziehen Sie vor jeder Reinigung den Netzstecker aus der Netzsteckdose! Ansonsten besteht Gefahr eines elektrischen Schlages!
  - ▶ Öffnen Sie niemals irgendwelche Gehäuseteile. Es befinden sich keinerlei Bedienelemente darin. Bei geöffnetem Gehäuse kann Lebensgefahr bestehen durch elektrischen Schlag. Ausgenommen hiervon ist das Kapselfach.
-  Tauchen Sie das Gerät niemals in Wasser oder andere Flüssigkeiten! Hier kann Lebensgefahr durch elektrischen Schlag entstehen, wenn im Betrieb Flüssigkeitsreste auf spannungsführende Teile gelangen.

### **WARNUNG - VERLETZUNGSGEFAHR!**

- ▶ Lassen Sie das Gerät vor der Reinigung abkühlen. Verbrennungsgefahr!



### **ACHTUNG - SACHSCHADEN!**

- ▶ Benutzen Sie keine scheuernden oder ätzenden Reinigungsmittel. Diese können die Oberfläche angreifen und das Gerät irreparabel beschädigen.
- Ziehen Sie den Kapselbehälter **6** aus dem Gerät und ziehen Sie ihn vorsichtig nach vorne von der Abtropfschale **9** ab. Leeren Sie den Kapselbehälter **6** und die Abtropfschale **9**.

- Reinigen Sie die Abtropfschale **9** mit der Stellfläche „Lungo“ **8** und den Kapselbehälter **6** mit der Stellfläche „Espresso“ **7** in warmem Wasser mit etwas Spülmittel. Spülen Sie danach alle Teile mit klarem Wasser ab und trocknen Sie sie.
- Spülen Sie den Wassertank **10** mit klarem Wasser aus.
- Reinigen Sie alle Außenflächen des Gerätes, die Kaffeeausgabe **5** und das Netzkabel mit einem leicht angefeuchteten Spültuch. Trocknen Sie das Gerät auf jeden Fall gut ab, bevor Sie es erneut verwenden. Bei hartnäckigeren Verschmutzungen geben Sie ein mildes Spülmittel auf das Tuch. Achten Sie darauf, dass sich keine Spülmittelreste am und im Gerät befinden, bevor Sie es wieder in Betrieb nehmen.

## Reinigung bei Verstopfung

Es kann passieren, dass durch feuchtes Kaffeepulver das Gerät verstopft/blockiert. Es kann kein Wasser mehr durch die Leitungen gedrückt werden und es tritt kein Espresso/Lungo aus der Kaffeeausgabe **5**. Gehen Sie in diesem Fall wie folgt vor:

- Falls Sie schon einen Zubereitungsvorgang gestartet haben:
  - Brechen Sie den Zubereitungsvorgang durch Drücken der Taste Espresso  **2** bzw. Lungo  **4** ab.
  - Warten Sie 25 Sekunden ab, damit sich der Druck im Kapselfach **3** abbauen kann.
  - Öffnen Sie das Kapselfach **3**, indem Sie den Hebel **1** nach oben ziehen und entfernen Sie die Kapsel.
- Entfernen Sie von einer benutzten Kapsel die Folien von der Vorder- und Rückseite. Nehmen Sie gegebenenfalls ein kleines Messer zur Hilfe. Spülen Sie die Kapsel gründlich aus, so dass keine Kaffeepulverreste mehr daran haften.
- Reinigen Sie das Kapselfach **3** mit der mitgelieferten Reinigungsbürste **11**.
- Legen Sie die leere Kapsel ein und schließen Sie das Kapselfach **3**.
- Stellen Sie sicher, dass sich ausreichend Wasser im Wassertank **10** befindet und stellen Sie ein ausreichend großes Gefäß auf die Standfläche „Lungo“ **8**.
- Drücken Sie die Taste Lungo  **4** einmal. Wasser wird durch das Gerät gespült. Wiederholen Sie diesen Vorgang 2 - 3 mal.
- Nach 2 - 3 Spülungen sollte das Gerät wieder frei von Verstopfungen/Rückständen sein.

## Gerät entkalken

### ACHTUNG - SACHSCHADEN!

- Benutzen Sie niemals Essig zum Entkalken des Gerätes. Essig greift die Schlauchleitungen des Gerätes an und kann diese irreparabel beschädigen.

Kalkablagerungen im Gerät führen zu Energieverlusten und beeinträchtigen die Lebensdauer des Gerätes.

Entkalken Sie das Gerät, sobald sich Kalkablagerungen zeigen oder orientieren Sie sich an folgender Tabelle:

Wasserhärte	Entkalkung nach...
weich	1 200 Zyklen
mittel	600 Zyklen
hart	300 Zyklen





Den Härtegrad Ihres Wassers können Sie beim örtlichen Wasserwerk erfragen.

- 1) Leeren Sie den Kapselbehälter **6** und die Abtropfschale **9** (siehe Kapitel Reinigung und Pflege“) und schieben Sie beides wieder in das Gerät.
- 2) Geben Sie handelsüblichen Entkalker für Kaffeemaschinen in den Wassertank **10** und füllen Sie diesen mit Wasser auf. Halten Sie sich dabei an die Angaben des Entkalkers, überschreiten Sie jedoch niemals die Markierung MAX am Wassertank **10**.
- 3) Stellen Sie ein ausreichend großes Gefäß auf die Standfläche „Lungo“ **8**.
- 4) Schalten Sie das Gerät ein, indem Sie die Taste Espresso **2** oder die Taste Lungo **4** drücken.
- 5) Nachdem das Gerät aufgeheizt ist, drücken und halten Sie für ca. 3 Sekunden die Tasten Espresso **2** und Lungo **4** gleichzeitig. Beide Tasten beginnen zu blinken und das Gerät befindet sich im Entkalkungsmodus.
- 6) Drücken Sie die Taste Lungo **4**. Das Gerät pumpt solange Wasser durch die Leitungen, bis der Wassertank **10** leer ist.

### HINWEIS

- Der Entkalkungsprozess kann jederzeit durch Drücken der Taste Lungo **4** unterbrochen und wieder fortgesetzt werden.
- 7) Nachdem das Gerät den Pumpvorgang unterbrochen hat, füllen Sie die aufgefangene Entkalkungslösung noch einmal in den Wassertank **10**.
  - 8) Drücken Sie die Taste Lungo **4**. Die Entkalkungslösung wird noch einmal durch das Gerät gepumpt.
  - 9) Nachdem der Wassertank **10** leergepumpt ist, nehmen Sie diesen aus dem Gerät.



- 10) Spülen Sie den Wassertank **10** mit klarem Wasser aus und füllen Sie ihn dann bis zu Markierung MAX mit klarem Wasser auf.
- 11) Schieben Sie den Wassertank **10** wieder in das Gerät und drücken Sie die Taste Lungo  **4**. Die Leitungen werden nun mit klarem Wasser durchgespült.
- 12) Sobald der Wassertank **10** leer ist, drücken und halten Sie die Tasten Espresso  **2** und Lungo  **4** bis die Tasten Espresso  **2** und Lungo  **4** langsam blinken, um den Entkalkungsmodus zu verlassen.

## Aufbewahren

- Wenn Sie das Gerät längere Zeit nicht benutzen, leeren Sie alle Leitungen (siehe Kapitel „System Leeren“).
- Lassen Sie das Gerät erst vollständig auskühlen, bevor Sie es wegstellen.
- Lagern Sie das Gerät an einem trockenen und staubfreien Ort.

## Fehlerbehebung

Störung	Ursache	Abhilfe
Das Gerät funktioniert nicht.	Der Netzstecker steckt nicht in der Netzsteckdose.	Verbinden Sie den Netzstecker mit dem Stromnetz.
	Das Gerät ist nicht eingeschaltet.	Schalten Sie das Gerät ein.
	Das Gerät ist defekt.	Wenden Sie sich an den Kundendienst.
Es wird nur heißes Wasser ausgegeben.	Es ist keine Kapsel eingelegt.	Legen Sie eine Kapsel ein.
Nach Drücken Taste Espresso  <b>2</b> , bzw. Lungo  <b>4</b> wird keine Flüssigkeit aus der Kaffeeausgabe <b>5</b> ausgegeben. Das Gerät brummt.	Das System ist eventuell verstopft.	Stoppen Sie den Vorgang, indem Sie die Taste Espresso  <b>2</b> bzw. Lungo  <b>4</b> drücken. WARTEN SIE 25 SEKUNDEN AB und öffnen Sie dann das Kapselfach <b>3</b> , indem Sie den Hebel <b>1</b> nach oben ziehen. Gehen Sie nun so vor, wie im Kapitel „Reinigung bei Verstopfung“ beschrieben.

## Gerät entsorgen



**Werfen Sie das Gerät keinesfalls in den normalen Hausmüll. Dieses Produkt unterliegt der europäischen Richtlinie 2012/19/EU.**

Entsorgen Sie das Gerät über einen zugelassenen Entsorgungsbetrieb oder über Ihre kommunale Entsorgungseinrichtung. Beachten Sie die aktuell geltenden Vorschriften. Setzen Sie sich im Zweifelsfall mit Ihrer Entsorgungseinrichtung in Verbindung.

## Garantie der Kompernaß Handels GmbH

Sehr geehrte Kundin, sehr geehrter Kunde,

Sie erhalten auf dieses Gerät 3 Jahre Garantie ab Kaufdatum. Im Falle von Mängeln dieses Produkts stehen Ihnen gegen den Verkäufer des Produkts gesetzliche Rechte zu. Diese gesetzlichen Rechte werden durch unsere im Folgenden dargestellte Garantie nicht eingeschränkt.

### Garantiebedingungen

Die Garantiefrist beginnt mit dem Kaufdatum. Bitte bewahren Sie den Original-Kassenbon gut auf. Diese Unterlage wird als Nachweis für den Kauf benötigt.

Tritt innerhalb von drei Jahren ab dem Kaufdatum dieses Produkts ein Material- oder Fabrikationsfehler auf, wird das Produkt von uns – nach unserer Wahl – für Sie kostenlos repariert oder ersetzt. Diese Garantieleistung setzt voraus, dass innerhalb der Drei-Jahres-Frist das defekte Gerät und der Kaufbeleg (Kassenbon) vorgelegt und schriftlich kurz beschrieben wird, worin der Mangel besteht und wann er aufgetreten ist.

Wenn der Defekt von unserer Garantie gedeckt ist, erhalten Sie das reparierte oder ein neues Produkt zurück. Mit Reparatur oder Austausch des Produkts beginnt kein neuer Garantiezeitraum.

### Garantiezeit und gesetzliche Mängelansprüche

Die Garantiezeit wird durch die Gewährleistung nicht verlängert. Dies gilt auch für ersetzte und reparierte Teile. Eventuell schon beim Kauf vorhandene Schäden und Mängel müssen sofort nach dem Auspacken gemeldet werden. Nach Ablauf der Garantiezeit anfallende Reparaturen sind kostenpflichtig.

## Garantieumfang

Das Gerät wurde nach strengen Qualitätsrichtlinien sorgfältig produziert und vor Auslieferung gewissenhaft geprüft.

Die Garantieleistung gilt für Material- oder Fabrikationsfehler. Diese Garantie erstreckt sich nicht auf Produktteile, die normaler Abnutzung ausgesetzt sind und daher als Verschleißteile angesehen werden können oder für Beschädigungen an zerbrechlichen Teilen, z. B. Schalter, Akkus, Backformen oder Teile die aus Glas gefertigt sind.

Diese Garantie verfällt, wenn das Produkt beschädigt, nicht sachgemäß benutzt oder gewartet wurde. Für eine sachgemäße Benutzung des Produkts sind alle in der Bedienungsanleitung aufgeführten Anweisungen genau einzuhalten. Verwendungszwecke und Handlungen, von denen in der Bedienungsanleitung abgeraten oder vor denen gewarnt wird, sind unbedingt zu vermeiden.

Das Produkt ist nur für den privaten und nicht für den gewerblichen Gebrauch bestimmt. Bei missbräuchlicher und unsachgemäßer Behandlung, Gewaltanwendung und bei Eingriffen, die nicht von unserer autorisierten Service-Niederlassung vorgenommen wurden, erlischt die Garantie.

## Abwicklung im Garantiefall

Um eine schnelle Bearbeitung Ihres Anliegens zu gewährleisten, folgen Sie bitte den folgenden Hinweisen:

- Bitte halten Sie für alle Anfragen den Kassenbon und die Artikelnummer (z. B. IAN 12345) als Nachweis für den Kauf bereit.
- Die Artikelnummer entnehmen Sie bitte dem Typenschild, einer Gravur, auf dem Titelblatt Ihrer Anleitung (unten links) oder als Aufkleber auf der Rück- oder Unterseite.
- Sollten Funktionsfehler oder sonstige Mängel auftreten, kontaktieren Sie zunächst die nachfolgend benannte Serviceabteilung **telefonisch** oder per **E-Mail**.
- Ein als defekt erfasstes Produkt können Sie dann unter Beifügung des Kaufbelegs (Kassenbon) und der Angabe, worin der Mangel besteht und wann er aufgetreten ist, für Sie portofrei an die Ihnen mitgeteilte Service-Anschrift übersenden.



Auf [www.lidl-service.com](http://www.lidl-service.com) können Sie diese und viele weitere Handbücher, Produktvideos und Software herunterladen.

## Service

**DE Service Deutschland**

Tel.: 0800 5435 111 (Kostenfrei aus dem dt. Festnetz/Mobilfunknetz)

E-Mail: [kompernass@lidl.de](mailto:kompernass@lidl.de)

**AT Service Österreich**

Tel.: 0820 201 222 (0,15 EUR/Min.)

E-Mail: [kompernass@lidl.at](mailto:kompernass@lidl.at)

**CH Service Schweiz**

Tel.: 0842 665566 (0,08 CHF/Min., Mobilfunk max. 0,40 CHF/Min.)

E-Mail: [kompernass@lidl.ch](mailto:kompernass@lidl.ch)

IAN 273122

## Importeur

Bitte beachten Sie, dass die folgende Anschrift keine Serviceanschrift ist. Kontaktieren Sie zunächst die benannte Servicestelle.

KOMPERNASS HANDELS GMBH

BURGSTRASSE 21

DE-44867 BOCHUM

DEUTSCHLAND

[www.kompernass.com](http://www.kompernass.com)

**KOMPERNASS HANDELS GMBH**

BURGSTRASSE 21

DE-44867 BOCHUM

GERMANY

[www.kompernass.com](http://www.kompernass.com)

Stand der Informationen:

08/2017 · Ident.-No.: BKM1250A1-022016-3

IAN 273122