

SILVERCREST®



www.lidl-service.com



MICROONDE SMW 900 EDS B4

IT MT

MICROONDE

Istruzioni per l'uso

DE AT CH

EDELSTAHL-MIKROWELLE

Bedienungsanleitung

GB MT

STAINLESS STEEL MICROWAVE

Operating instructions

IAN 275170

IT

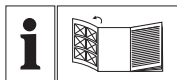

IT MT

Prima di leggere aprire la pagina con le immagini e prendere confidenza con le diverse funzioni dell'apparecchio.

GB MT

Before reading, unfold the page containing the illustrations and familiarise yourself with all functions of the device.

DE AT CH

Klappen Sie vor dem Lesen die Seite mit den Abbildungen aus und machen Sie sich anschließend mit allen Funktionen des Gerätes vertraut.

IT / MT	Istruzioni per l'uso	Pagina	1
GB / MT	Operating instructions	Page	43
DE / AT / CH	Bedienungsanleitung	Seite	85

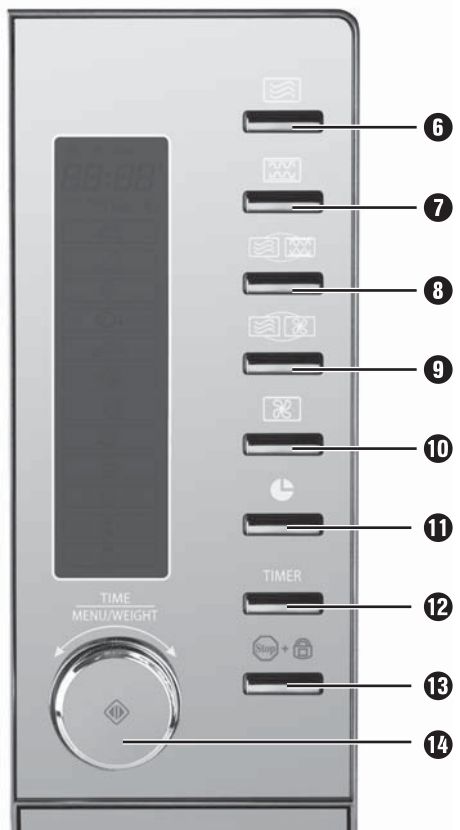
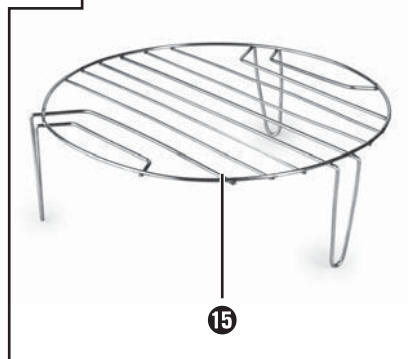
A**B****C**

Indice

Introduzione	3
Uso conforme	3
Volume della fornitura	3
Descrizione dell'apparecchio	4
Dati tecnici	4
Importanti indicazioni relative alla sicurezza	5
Prima di cominciare	13
Principi basilari per la cottura a microonde	13
Uso delle stoviglie di cottura idonee	14
Prima messa in funzione	15
Installazione dell'apparecchio	15
Preparazione dell'apparecchio	16
Inserimento del piatto girevole	17
Uso	17
Impostazione dell'orologio	17
Modalità stand-by	18
Impostazione del timer di cottura	18
Protezione bambini	18
Funzioni di interrogazione	18
Interruzione temporanea o definitiva di procedimenti di cottura o scongelamento	19
Bollitura e cottura	19
Modalità microonde	19
Funzione grill	21
Combinazione procedimento di cottura "Grill"	22
Funzionamento ad aria calda	23
Funzionamento ad aria calda con preriscaldamento	23
Combinazione-procedimento di cottura "Aria calda"	24
Menù automatico	25
Avvio del menù programma automatico	25
Cottura della pizza	29
Scongelamento	31
Scongelamento in base al peso	31
Scongelamento in base al tempo	33

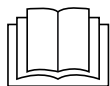

Leggere con attenzione il manuale di istruzioni prima del primo utilizzo e conservarlo per l'uso successivo. In caso di cessione dell'apparecchio a terzi, consegnare anche le istruzioni.

Ricette	34
Polpette	34
Doratura di pagnotte pronte surgelate	34
Patate gratinate	34
Muffin	35
Zuppa di zucchine	36
Torta di cioccolato e mele	37
Polpettone	38
Pulizia e manutenzione	39
Eliminazione dei guasti	40
Smaltimento	41
Garanzia e assistenza	41
Importatore	42

Introduzione

Congratulazioni per l'acquisto del Suo nuovo apparecchio.

È stato scelto un prodotto di alta qualità. Il manuale di istruzioni è parte integrante del presente prodotto. Esso contiene importanti indicazioni per la sicurezza, l'uso e lo smaltimento. Prima di utilizzare il prodotto, familiarizzare con tutte le indicazioni relative ai comandi e alla sicurezza. Utilizzare il prodotto solo come descritto e per i campi d'impiego indicati. In caso di cessione del prodotto a terze persone, consegnare anche tutta la relativa documentazione.

Uso conforme

Questo apparecchio è previsto per il riscaldamento e la preparazione di alimenti secondo il procedimento prescritto.

Ogni modifica dell'apparecchio viene considerata non conforme alla destinazione e comporta considerevoli rischi d'infortunio.

Il produttore non si assume alcuna responsabilità per i danni derivanti da uso non conforme.

Questo apparecchio è destinato esclusivamente all'uso in ambienti domestici! Esso non è destinato all'uso industriale, commerciale o nei laboratori!

Volume della fornitura

- Microonde
- Piatto girevole
- Base grill
- Manuale di istruzioni
- Guida breve (2 guide)

Descrizione dell'apparecchio

Figura A:

- 1 Display
- 2 Tasto Apertura sportello
- 3 Piatto girevole
- 4 Rotelle
- 5 Aperture di aerazione

Figura B:









- 6 Tasto Microonde 
- 7 Tasto Grill 
- 8 Tasto Combinazione microonde - grill 
- 9 Tasto Combinazione microonde - aria calda 
- 10 Tasto Aria calda 
- 11 Tasto Orologio 
- 12 Tasto TIMER (timer da cucina)
- 13 Tasto Stop / Protezione bambini 
- 14 Manopola / Tasto Avvio / Avvio rapido 

Figura C:

- 15 Base grill

Dati tecnici

Tensione nominale	230 - 240 V ~, 50 Hz
Assorbimento massimo di potenza:	
Microonde	1400 W
Grill	1500 W
Aria calda	1950 W
Emissione massima di tensione:	
Microonde	900 W +/- 10%
Frequenza microonde	2450 MHz
	Tutte le parti di questo apparecchio che vengono a contatto con alimenti sono adatti all'uso alimentare.

Importanti indicazioni relative alla sicurezza

Leggere attentamente le avvertenze di sicurezza prima del primo utilizzo e conservarle per il successivo impiego.

PERICOLO! RISCHIO DI FOLGORAZIONE!

Un'avvertenza contrassegnata da questo livello di pericolo indica una situazione potenzialmente pericolosa.

Se non si evita tale situazione pericolosa, essa può dare luogo a decesso o a gravi lesioni.

- ▶ Seguire le avvertenze contenute in questo elenco per evitare il pericolo di morte o gravi lesioni personali.

AVVERTENZA - PERICOLO DI LESIONI/PERICOLO D'INCENDIO!

Un'avvertenza contrassegnata da questo livello di pericolo indica una situazione potenzialmente pericolosa.

Qualora fosse impossibile evitare tale situazione pericolosa, questo può dare luogo a lesioni.

- ▶ Seguire le istruzioni contenute in questa avvertenza per evitare lesioni personali.

ATTENZIONE - DANNI MATERIALI

Un'avvertenza contrassegnata da questo livello di pericolo indica la possibilità di riportare danni materiali.

Qualora fosse impossibile evitare tale situazione pericolosa, questo può dare luogo a danni materiali.

- ▶ Seguire le indicazioni di questa avvertenza per evitare danni materiali.

AVVERTENZA

- ▶ Un'avvertenza comprende ulteriori informazioni volte a facilitare l'uso dell'apparecchio.

Misure di prevenzione per evitare un'esposizione eccessiva all'energia a microonde

- ▶ Non tentare di far funzionare l'apparecchio con lo sportello aperto, poiché il funzionamento con lo sportello aperto può dare luogo a un'esposizione alle microonde in quantità nociva per la salute. È inoltre importante non manomettere e non manipolare i blocchi di sicurezza.

- ▶ Non attaccare alcun oggetto fra il frontale dell'apparecchio e lo sportello e impedire il depositarsi dello sporco o di resti di detergente sulle superfici isolanti.

⚠ PERICOLO! RISCHIO DI FOLGORAZIONE!

- ▶ Non immergere mai il cavo o la spina in acqua o altri liquidi.
- ▶ Tenere il cavo di rete lontano dalle fonti di calore. Non collocarlo davanti allo sportello del microonde. Il calore potrebbe danneggiare il cavo.
- ▶ Non versare mai liquidi nelle aperture di aerazione o nei blocchi di sicurezza dello sportello. In caso di penetrazione di liquidi, spegnere immediatamente il microonde e staccare subito la spina dalla presa.
Fare controllare il microonde da personale specializzato qualificato.

⚠ AVVERTENZA - PERICOLO DI LESIONI!

- ▶ In caso di danni allo sportello o alle guarnizioni dello sportello, smettere immediatamente di utilizzare il forno a microonde. Fare eseguire subito le riparazioni da personale specializzato qualificato.
- ▶ Non tentare mai di riparare l'apparecchio autonomamente. La rimozione dell'alloggiamento può liberare energia a microonde. Fare eseguire le riparazioni solo da personale specializzato qualificato.
- ▶ Questo apparecchio può essere utilizzato dai bambini di almeno 8 anni di età e da persone con capacità fisiche, sensoriali o mentali ridotte o insufficiente esperienza o conoscenza, solo se sorvegliati o istruiti sull'uso sicuro dell'apparecchio e qualora ne abbiano compreso i pericoli associati.
- ▶ I bambini non devono giocare con l'apparecchio.

⚠ AVVERTENZA - PERICOLO DI LESIONI!

- ▶ La pulizia e la manutenzione a cura dell'utente non devono essere eseguite dai bambini a meno che non abbiano almeno 8 anni di età e siano sorvegliati.
- ▶ Tenere l'apparecchio e il cavo di allacciamento fuori dalla portata dei bambini di età inferiore agli 8 anni.
- ▶ Utilizzare questo apparecchio solo per l'uso conforme a quanto descritto nel presente manuale. In questo apparecchio, non utilizzare sostanze chimiche o vapori corrosivi. Questo forno a microonde è stato costruito specificamente per il riscaldamento, la cottura o la grigliatura di alimenti. Non è stato progettato per l'uso industriale o in laboratorio.
- ▶ Non utilizzare il forno a microonde in caso di danni alla spina/cavo di rete. Fare sostituire la spina/il cavo danneggiato da personale specializzato qualificato, per evitare rischi.
- ▶ Tenere i bambini lontano dallo sportello del microonde mentre esso è in funzione. Pericolo di ustioni!
- ▶ Non rimuovere assolutamente l'alloggiamento del microonde.
- ▶ Fare sostituire la lampadina all'interno del microonde solo da personale specializzato qualificato.
- ▶ Non toccare mai lo sportello del microonde, l'alloggiamento, le aperture di aerazione, gli accessori o le stoviglie subito dopo il procedimento di grill, combinazione o menù programma automatico. Queste parti diventano molto calde. Farle raffreddare prima di pulirle.
- ▶ Assicurarsi che la spina dell'apparecchio sia sempre facilmente raggiungibile, in modo da riuscire rapidamente a staccarla dalla presa di corrente in caso di emergenza.

⚠ AVVERTENZA - PERICOLO DI LESIONI!

- ▶ I portatori di pace-maker devono informarsi presso il medico di fiducia prima di cominciare a utilizzare un microonde, per conoscere gli eventuali pericoli collegati all'uso dell'apparecchio.
- ▶ Non lasciare mai il cavo appeso sul tavolo o sul piano di lavoro. I bambini potrebbero tirarlo.
- ▶ Dopo il riscaldamento di barattoli, buste di pop-corn ecc., aprire le confezioni tenendo sempre l'apertura lontana dal corpo. Il vapore in fuoriuscita può dare luogo a ustioni.
- ▶ Non collocarsi mai direttamente davanti al microonde mentre si apre lo sportello. Il vapore in fuoriuscita può dare luogo a ustioni.
- ▶ Non eseguire frittture nel forno a microonde. L'olio bollente può danneggiare gli elementi dell'apparecchio e gli utensili, oltre a provocare ustioni.
- ▶ Agitare o mescolare sempre i biberon o le bottigliette per bambini dopo averle riscaldate nel microonde! Il contenuto potrebbe essersi riscaldato in modo disomogeneo e il bambino potrebbe riportare ustioni. Controllare in ogni caso la temperatura prima di somministrare l'alimento al bambino!
- ▶ Non modificare il microonde.
- ▶ Le microonde sono pericolose! Fare eseguire i lavori di manutenzione o riparazione che prevedano la rimozione delle coperture di protezione dal contatto con i raggi a microonde solo da personale specializzato.
- ▶ Prima del consumo, controllare la temperatura, per evitare scottature che potrebbero dimostrarsi letali per i bambini piccoli. Gli utensili di cottura, a causa del calore rilasciato dagli alimenti riscaldati, potrebbero diventare bollenti ed essere maneggiabili solo con le presine. Controllare l'idoneità degli utensili di cottura all'uso con il forno a microonde.

⚠ AVVERTENZA - PERICOLO DI LESIONI!

Attenzione! Superficie rovente!

⚠ AVVERTENZA - PERICOLO D'INCENDIO!

- ▶ Non lasciare il microonde incustodito mentre si riscaldano gli alimenti in confezioni di plastica o di carta.
- ▶ Non collocare materiali infiammabili nelle vicinanze del microonde o delle aperture di aerazione.
- ▶ Rimuovere tutte le chiusure metalliche dalle confezioni degli alimenti che si desiderano riscaldare. Pericolo d'incendio!
- ▶ Per la preparazione di pop-corn, utilizzare solo buste di pop-corn idonee per il microonde.
- ▶ Non utilizzare il forno a microonde per riscaldare cuscini pieni di granaglie, noccioli di ciliegie o gel. Pericolo d'incendio!
- ▶ Non utilizzare il microonde per depositare alimenti o altri oggetti.
- ▶ Non superare mai i tempi di cottura indicati dal produttore.
- ▶ Non collocare oggetti sul forno a microonde in funzione. Le aperture di aerazione verrebbero ostruite!
- ▶ Non collocare il microonde nelle vicinanze di altri apparecchi che emettono calore, come ad esempio forni.
- ▶ Pulire accuratamente il microonde dopo aver riscaldato cibi grassi, soprattutto se scoperchiati. Fare raffreddare completamente l'apparecchio prima di pulirlo. Rimuovere i residui, come ad es. il grasso, dalle resistenze del grill. I residui potrebbero surriscaldarsi e incendiarsi.

⚠ AVVERTENZA - PERICOLO D'INCENDIO!

- ▶ Non scongelare oli o grassi surgelati nel microonde. Gli oli o i grassi potrebbero incendiarsi.
- ▶ Non utilizzare timer esterni o un sistema di telecomando separato per azionare l'apparecchio.
- ▶ Questo microonde destinato al riscaldamento di alimenti e bevande. L'asciugatura di alimenti o di indumenti e il riscaldamento di cuscini termici, pantofole, spugne, canovacci umidi o simile potrebbero causare lesioni, infiammazioni o incendio.
- ▶ Si consiglia di pulire periodicamente l'apparecchio e di rimuovere i resti di pietanze.

⚠ ATTENZIONE - DANNI MATERIALI!

▶ **Non mettere mai in funzione il forno a microonde vuoto.**

Fa eccezione la prima messa in funzione (vedi capitolo "Prima messa in funzione"), dove il forno a microonde può essere azionato per breve tempo vuoto nella modalità "Grill".

- ▶ Non inserire oggetti nelle aperture di aerazione o nei blocchi di sicurezza dello sportello.
- ▶ Non utilizzare utensili metallici, che riflettono le microonde e possono provocare la formazione di scintille. Non collocare barattoli di metallo nel forno a microonde.
- ▶ Non inserire contenitori in plastica nel microonde subito dopo un procedimento di grill, combinazione o menù programma automatico.
La plastica potrebbe sciogliersi.
- ▶ Il microonde non dev'essere collocato in luoghi ad alta umidità ambientale o concentrazione di umidità.
- ▶ Non riscaldare liquidi e altri alimenti in contenitori a tenuta, poiché questi possono esplodere e danneggiare l'apparecchio.

⚠ ATTENZIONE - DANNI MATERIALI!

- ▶ Non poggiarsi sullo sportello del microonde.
- ▶ La pulizia insufficiente dell'apparecchio di cottura può provocare la distruzione delle superfici, influenzando la durata di utilizzo e creando circostanze di pericolo.
- ▶ Si possono utilizzare esclusivamente stoviglie idonee all'utilizzo in apparecchi a microonde.

INDICAZIONI PER UN UTILIZZO SICURO

- ▶ Per minimizzare il rischio d'incendio nel forno a microonde: tenere sempre d'occhio il forno a microonde, se si riscaldano alimenti in contenitori di carta o plastica, per intervenire prima che si infiammino.
- ▶ Nel riscaldare bevande nel forno a microonde, si potrebbe verificare una bollitura ritardata. Manipolare il contenitore con cautela. Per evitare bolliture improvvise:
 - Se possibile, inserire un bastoncino di vetro nel liquido durante il riscaldamento.
 - Dopo il riscaldamento, lasciare il liquido nel microonde per 20 secondi, per evitare schizzi imprevisti.
- ▶ Punzecchiare la buccia delle patate, la pelle delle salsicce e simili. In caso contrario, tali cibi potrebbero esplodere.
- ▶ Agire con cautela nel riscaldare i liquidi. Utilizzare solo contenitori aperti, per consentire la fuoriuscita delle bolle d'aria.
- ▶ Se l'apparecchio rilascia fumo, spegnere l'apparecchio o staccare la spina e tenere chiuso lo sportello per soffocare eventuali fiamme.

INDICAZIONI PER UN UTILIZZO SICURO

- ▶ Le uova nel guscio e le uova sode non devono essere riscaldate nel forno a microonde, poiché possono esplodere anche dopo il termine del riscaldamento nel forno a microonde. Prima della cottura, punzecchiare gli alimenti con la buccia spessa, come ad esempio patate, zucche intere, mele e castagne.
- ▶ Non spostare il microonde mentre è in funzione.

MESSA A TERRA/INSTALLAZIONE CONFORME

- ▶ Il presente apparecchio dev'essere provvisto di messa a terra. Questo apparecchio dev'essere collegato solo a una presa di corrente installata a norma e provvista di messa a terra. Si consiglia di utilizzare un circuito elettrico proprio, destinato ad alimentare unicamente il forno a microonde.



PERICOLO! l'uso non conforme della messa a terra può comportare il rischio di scossa elettrica.

- ① **SUGGERIMENTO:** in caso di domande relative alla messa a terra o a istruzioni riguardanti la parte elettrica, rivolgersi a un elettricista o manutentore.
- ▶ Né il produttore né il rivenditore si assumono responsabilità per danneggiamenti all'apparecchio o danni personali derivanti dal mancato rispetto delle indicazioni relative alla procedura di collegamento alla rete elettrica.

INTERFERENZE CON ALTRI APPARECCHI

- ▶ L'uso del forno a microonde può dare luogo a interferenze con apparecchi radiofonici, televisivi e simili. In caso di presenza di tali interferenze, è possibile ridurle o eliminarle, ricorrendo ai seguenti provvedimenti:
 - Pulire lo sportello e le superfici isolanti.
 - Orientare diversamente la radio o il televisore.
 - Collocare il forno a microonde su un posto diverso da quello del ricevitore.
 - Allontanare il forno a microonde dal ricevitore.
 - Collegare il forno a microonde a un'altra presa di corrente. Il forno a microonde e il ricevitore dovrebbero utilizzare due diversi rami del circuito elettrico.

Prima di cominciare

Principi basilari per la cottura a microonde

- Disporre i cibi in modo appropriato.
- Collocare le parti più spesse ai bordi.
- Rispettare il tempo di cottura. Selezionare il tempo di cottura più breve e prolungarlo in caso di necessità. I cibi cotti troppo a lungo possono cominciare a emettere fumo o a bruciarsi.
- Durante la cottura, coprire i cibi con un coperchio idoneo per il forno a microonde. Il coperchio trattiene gli spruzzi e contribuisce a una cottura uniforme dei cibi.
- Durante la preparazione nel microonde, girare i cibi una volta, per permettere la cottura rapida di alimenti come polli o hamburger.
- Girare almeno una volta i pezzi di cibo più grandi, come ad esempio gli arrosti.
- Trascorsa la prima metà del tempo di cottura, ridisporre i cibi, come ad esempio le polpette, in modo completamente diverso. Girarle e spostarle dal centro al margine.

Uso delle stoviglie di cottura idonee

- Il materiale ideale per un forno a microonde è permeabile alle microonde, cioè permette il passaggio dell'energia attraverso il contenitore, per riscaldare i cibi. Le microonde non riescono a penetrare i metalli. Per tale motivo, non utilizzare recipienti e stoviglie in metallo.
- Per riscaldare i cibi nel forno a microonde non utilizzare prodotti a base di carta riciclata. Tali prodotti potrebbero contenere minuscoli frammenti metallici, in grado di produrre scintille e/o provocare incendi.
- Si consiglia di utilizzare stoviglie rotonde/ovali invece che con spigoli/oblunghie, poiché i cibi cuociono troppo negli angoli. La seguente lista è da intendersi come una guida generale per la selezione delle stoviglie corrette.

Stoviglie di cottura	Microonde	Grill	Aria calda	Combinazione
Vetro resistente alle alte temperature	Si	Si	Si	Si
Vetro non resistente alle alte temperature	No	No	No	No
Ceramica resistente alle alte temperature	Si	Si	Si	Si
Stoviglie di plastica idonee all'uso con forno a microonde	Si	No	No	No
Carta da cucina	Si	No	No	No
Vassoio /piatto in metallo	No	Si	Si	No
Base grill 15	No	Si	Si	No
Pellicola e contenitore di alluminio	No	Si	Si	No

AVVERTENZA - PERICOLO D'INCENDIO!

- Non utilizzare mai la base grill **15** o altri oggetti metallici se si usa il microonde in modalità microonde o procedimento combinato di cottura (fa eccezione il piatto girevole **3**). Il metallo riflette la radiazione a microonde e provoca la formazione di scintille. Ciò può dare luogo a un incendio e danneggiare l'apparecchio irreparabilmente!

Prima messa in funzione

AVVERTENZA RELATIVA AL PRIMO RISCALDAMENTO

- ▶ Non azionare mai il forno a microonde vuoto nella modalità "Microonde".
- ▶ Far funzionare il forno a microonde esclusivamente al **primo** riscaldamento senza accessori e alimenti nella modalità "Grill" (Gr 3)!
(vedasi capitolo "Preparazione dell'apparecchio")

Installazione dell'apparecchio

AVVERTENZA - PERICOLO D'INCENDIO!

- ▶ Questo microonde non è indicato per l'installazione in un mobile da cucina chiuso. Nei mobili chiusi non è garantita una sufficiente aerazione. L'apparecchio può essere danneggiato e sussiste il pericolo d'incendio!

ATTENZIONE - DANNI MATERIALI!

- ▶ Non posizionare il forno a microonde su un fornello da cucina o su altri apparecchi che producono calore. Ciò può provocare danni all'apparecchio e conseguente estinzione della garanzia.
- Selezionare una superficie piana che consenta uno spazio sufficiente per l'aerazione dell'apparecchio.
È assolutamente necessario lasciare una distanza minima fra apparecchio e pareti di almeno 10 cm. Assicurarsi che lo sportello del forno si apra liberamente senza incontrare ostacoli.
Al di sopra del forno a microonde dev'essere garantito uno spazio libero di almeno 20 cm.
- Provvedere a un collocamento accessibile della spina di rete, per poterla raggiungere e staccare facilmente in caso di pericolo.
- Non rimuovere i piedini di supporto situati sul lato inferiore del forno a microonde.
- Non bloccare le aperture di aerazione . In caso contrario, si possono verificare danni all'apparecchio.
- Collocare l'apparecchio il più possibile lontano da apparecchi radiofonici e televisivi. L'accensione del forno a microonde può dare luogo a interferenze nella ricezione dei segnali radiofonici e televisivi.

Preparazione dell'apparecchio

- Rimuovere il materiale d'imballaggio e la pellicola protettiva applicata sul pannello e sul tasto Apertura sportello ②.

ATTENZIONE - DANNI MATERIALI!



Non rimuovere la placca di copertura grigio-chiaro in mica, applicata per proteggere i tubi a campi magnetici nel vano di cottura.







- Inserire la spina in una presa di corrente. Utilizzare una presa di rete da 230 - 240 V ~, 50 Hz, con un fusibile da 16 A. Si consiglia di utilizzare un unico circuito destinato esclusivamente al microonde. Se non si è sicuri delle modalità di collegamento del microonde, affidarsi ai consigli di un esperto.
- Prima dell'uso del microonde, è necessario riscaldare l'apparecchio a vuoto per vaporizzare i residui di lavorazione.
- Dopo aver inserito la spina nella presa di rete, aprire una volta lo sportello del forno a microonde premendo il tasto Apertura sportello ②.

Accendere l'apparecchio senza alimenti e senza accessori (piatto girevole ③ e base grill ⑮) nella modalità Grill:

AVVERTENZA RELATIVA AL PRIMO RISCALDAMENTO

- Far funzionare il forno a microonde esclusivamente al **primo** riscaldamento senza accessori e alimenti!

Non far funzionare il forno a microonde vuoto per più di 5 minuti.

- 1) Premere il tasto Grill ⑦ . Sul display ① compare "Gr 1".
- 2) Ruotare la manopola ⑭  fino a quando sul display ① non compaiono "Gr 3" e i simboli  e  e confermare poi la selezione premendo il tasto Avvio/Avvio rapido ⑭ .
- 3) Con la manopola ⑭  impostare un tempo di cottura di 5 minuti.
- 4) Per dare avvio al procedimento di grigliatura premere il tasto Avvio/Avvio rapido ⑭ .

AVVERTENZA

- ▶ Durante la prima messa in funzione può avere luogo una leggera formazione di fumi e odori, dovuti ai resti di lavorazione del prodotto. Si tratta di un evento innocuo. Provvedere a una sufficiente aerazione. Aprire ad esempio una finestra.

Dopo 5 minuti l'apparecchio si spegne automaticamente. Attendere fino al suo completo raffreddamento.

- 5) Staccare la spina dalla presa e quindi pulire l'apparecchio dall'interno con un panno umido e asciugarlo accuratamente.

Inserimento del piatto girevole

Collocare il piatto girevole **3** al centro dell'asse nel vano di cottura. Controllare che esso scivoli completamente sull'asse e sia posizionato saldamente.

Uso

Impostazione dell'orologio

Dopo aver inserito la spina nella presa di rete, aprire una volta lo sportello del forno a microonde. Il display **1** mostra "1:00". Richiudere lo sportello.

- 1) Premere il tasto Orologio **11** . Sul display **1** compare "Hr 12".
- 2) Ruotando la manopola **14** selezionare la modalità desiderata (Hr 24 o Hr 12) e confermare la selezione premendo il tasto Avvio/Avvio rapido **14** .

AVVERTENZA

- ▶ Solo quando successivamente si ruota la manopola **14** viene visualizzata l'ora e si possono effettuare le impostazioni desiderate.

- 3) Ruotando la manopola **14** impostare l'ora desiderata e confermare la selezione premendo il tasto Avvio/Avvio rapido **14** .
- 4) Ruotando la manopola **14** impostare i minuti desiderati e confermare la selezione premendo il tasto Avvio/Avvio rapido **14** .

Adesso l'ora è impostata.







Per leggere l'ora attuale mentre il microonde è in funzione, premere il tasto Orologio **11** ; l'ora viene poi visualizzata per alcuni secondi sul display **1**.

Modalità stand-by

Se non si preme nessun tasto per un periodo prolungato, il microonde passa automaticamente alla modalità stand-by e sul display viene visualizzata l'ora. Pochi secondi dopo il passaggio alla modalità stand-by viene ridotta anche l'intensità d'illuminazione del display.

Impostazione del timer di cottura

Il forno a microonde dispone di un timer di cottura utilizzabile indipendentemente dal forno a microonde.







- 1) Se l'apparecchio è in modalità stand-by, premere il tasto **TIMER** .
Sul display  compare "0:00" e il simbolo  lampeggia.
- 2) A questo punto impostare con la manopola  l'ora desiderata.
Si possono eseguire impostazioni del tempo da un minimo di 10 secondi a un massimo di 95 minuti.
- 3) Premere il tasto **Avvio/Avvio rapido** . Verrà emesso un segnale acustico. Il tempo scorre a ritroso. Dopo circa 3 secondi viene nuovamente visualizzato l'orario normale. Il timer da cucina continua a funzionare in background.
Se nel frattempo si vuole controllare l'orario del timer di cottura, premere il tasto **TIMER** .

Non appena il tempo impostato è scaduto, risuoneranno dei segnali acustici.

Protezione bambini



Attivare questa impostazione per evitare una messa in funzione involontaria del forno a microonde da parte di bambini o altre persone non autorizzate all'utilizzo del forno.

Il simbolo della protezione bambini  compare sul display , e l'apparecchio non può essere acceso fino a quando tale funzione resta attivata.

- Premere il tasto **Stop/Protezione bambini**  +  e tenerlo premuto fino al risuonare di un segnale acustico prolungato, e alla comparsa del simbolo per la protezione bambini sul display . I tasti e la manopola del microonde non hanno più alcuna funzione.
- Per disattivare la protezione bambini, premere il tasto **Stop/Protezione bambini**  +  e tenerlo premuto fino al risuonare di un segnale acustico prolungato e alla scomparsa del simbolo per la protezione bambini .

Funzioni di interrogazione





Richiesta dell'ora durante il funzionamento

Durante il procedimento di cottura, premere il tasto **Orologio** .
Sul display  compare per alcuni secondi l'ora.

Richiesta del livello di potenza durante il funzionamento

Durante il procedimento di cottura, premere il tasto Microonde **6** . Sul display **1** compare per alcuni secondi il livello di potenza attivato.

Interruzione temporanea o definitiva di procedimenti di cottura o scongelamento

- Per interrompere un procedimento di cottura o di scongelamento, premere una volta il tasto Stop **13**  + . L'apparecchio interrompe il procedimento e arresta il conto del tempo rimanente. Per riprendere il procedimento, premere il tasto Avvio/Avvio rapido **14** .
- Per far cessare completamente un procedimento di cottura, premere due volte il tasto Stop **13**  + . L'apparecchio ritorna alla modalità standby.

Bollitura e cottura

AVVERTENZA

- ▶ Questo microonde è provvisto di una funzione di raffreddamento: dopo un procedimento di cottura o grigliatura che duri almeno 2 minuti, la ventola dell'apparecchio continua a funzionare ancora per circa 3 minuti. Non si tratta di un malfunzionamento dell'apparecchio! Il raffreddamento più rapido aiuta a prolungare la durata di vita dell'apparecchio.

Modalità microonde

AVVERTENZA

- ▶ Sullo sportello del microonde o dell'alloggiamento possono formarsi gocce d'acqua durante un procedimento di cottura. Si tratta di un fenomeno normale, e non di un malfunzionamento del microonde. Asciugare l'umidità con un panno asciutto dopo aver atteso il raffreddamento del forno.

PERICOLO D'INCENDIO!

- ▶ Non utilizzare mai la base grill **15** o altri oggetti metallici se si usa il microonde in modalità microonde. Il metallo riflette la radiazione a microonde e provoca la formazione di scintille. Ciò può dare luogo a un incendio e danneggiare l'apparecchio irreparabilmente!

Selezione della potenza

- 1) Premere il tasto Microonde **6** . Sul display **1** compare per alcuni secondi l'ora "900" (potenza 900 Watt).
- 2) Con l'ausilio della manopola **14**  impostare la potenza desiderata.
- 3) Per confermare la potenza impostata, premere il tasto Avvio/Avvio rapido **14** .

Impostazione del tempo di cottura



Dopo aver selezionato la potenza, impostare il tempo di cottura desiderato:

- ruotare la manopola **14**  fino a quando non è impostato il tempo di cottura desiderato.



I livelli per il tempo di impostazione della manopola **14**  sono i seguenti:

- da 0 sec a 5 min: in passi da 10 sec
- da 5 a 10 min: in passi da 30 sec
- da 10 a 30 min: in passi da 1 min
- da 30 a 95 min: in passi da 5 min

Annullamento/termine del procedimento di immissione



Per annullare e terminare un procedimento di immissione, premere una volta il tasto Stop **13**  + . L'apparecchio ritorna alla modalità standby.

Avvio del procedimento di cottura

Se si è impostata la potenza e il tempo di cottura, si può avviare il procedimento: Per avviare il procedimento di cottura premere il tasto Avvio/Avvio rapido **14** . Sul display **1** compare il simbolo del funzionamento nella modalità microonde . Il tempo impostato scorre a ritroso. Una volta scaduto il tempo impostato, sul display **1** compaiono alternativamente "End" e "Hot".



Un segnale acustico risuona più volte consecutivamente.

Avvio rapido 1

Nella modalità standby ruotare la manopola **14**  verso destra e impostare la durata di cottura desiderata. Avviare il procedimento di cottura con una potenza di 900 W premendo il tasto Avvio/Avvio rapido **14** .

Avvio rapido 2

Con questa funzione si può cominciare immediatamente per 30 secondi (o più a lungo, fino a 95 minuti) la cottura con una potenza di 900 W.

- Premere una volta il tasto Avvio/Avvio rapido **14** . Sul display **1** compare il simbolo del funzionamento nella modalità microonde  e "00:30". Il microonde avvia il procedimento di cottura per 30 secondi. Il tempo scorre a ritroso.

Se si vuole cuocere per oltre 30 secondi, premere il tasto Avvio/Avvio rapido **14**  tante volte fino a ottenere il tempo desiderato.

I livelli di tempo si dividono come segue:

- da 30 sec a 5 min: in passi da 30 sec
- da 5 min a 95 min: in passi da 1 min

Funzione grill

AVVERTENZA - PERICOLO D'INCENDIO!

- ▶ Quando si utilizzano le funzioni grill, non utilizzare coperchi o stoviglie non resistenti al calore, poiché essi potrebbero fondersi o incendiarsi!

AVVERTENZA

- ▶ Per grigliare, utilizzare sempre la base grill **15**. Così si ottiene un risultato di grigliatura ottimale. Collocare sempre la base grill **15** sul piatto girevole **3**.

Sono a disposizione 3 funzioni grill:

■ **Funzione grill "Riscaldamento superiore" (Gr 1):**







In questa funzione il calore proviene solo dall'alto. È attivato solo il grill superiore. Questa funzione grill si presta pertanto per sandwich gratinati e gratin.



■ **Funzione grill "Riscaldamento inferiore" (Gr 2):**

In questa funzione il calore proviene solo dal basso. È attivato solo il grill inferiore. Questa funzione grill si presta pertanto per piatti o alimenti che devono essere cotti/grigliati dal basso.

■ **Funzione grill "Riscaldamento superiore e inferiore" (Gr 3):**

In questa funzione il calore proviene dall'alto e dal basso. Sono attivati il grill superiore e il grill inferiore. Questa funzione si presta pertanto per fette sottili di carne, bistecche, polpette, salsicce o petti di pollo.

- 1) Per attivare la funzione grill, premere una volta il tasto Grill **7** . Sul display **1** compare il simbolo della funzione grill "Riscaldamento superiore"  e "Gr 1".
- 2) Con la manopola **14**  impostare la funzione grill desiderata.
"Gr 1" per riscaldamento superiore,
"Gr 2" per riscaldamento inferiore,
"Gr 3" per riscaldamento superiore e inferiore.
Confermare la selezione premendo il tasto Avvio/Avvio rapido **14** .
- 3) Con la manopola **14**  impostare il tempo di cottura desiderato. Il tempo di cottura massimo è pari a 95 minuti.
- 4) Per avviare la funzione grill premere il tasto Avvio/Avvio rapido **14** .

Sul display **1** compare il simbolo della funzione grill selezionata  /  / . Il tempo impostato scorre a ritroso. Una volta scaduto il tempo impostato, sul display **1** compaiono alternativamente "End" e "Hot".

Un segnale acustico risuona più volte consecutivamente.

Combinazione procedimento di cottura "Grill"

Questa funzione combina la funzione Grill con il normale funzionamento a microonde. Durante il procedimento combinato, un determinato periodo di tempo viene utilizzato per la cottura, e il restante per la grigliatura, il tutto automaticamente e in un unico procedimento. Un leggero clic indica la commutazione dell'apparecchio da un procedimento all'altro.

AVVERTENZA - PERICOLO D'INCENDIO!

- Non utilizzare mai la base grill  o altri oggetti metallici se si usa il microonde in modalità procedimento di cottura combinato. Il metallo riflette la radiazione a microonde e provoca la formazione di scintille. Ciò può dare luogo a un incendio e danneggiare l'apparecchio irreparabilmente!
Quando si utilizzano i procedimenti di cottura combinati "Grill", non utilizzare coperchi o stoviglie non resistenti al calore, poiché essi potrebbero fondersi o incendiarsi!

Sono a disposizione 4 combinazioni:

■ **Combinazione 1 (C 1):**

Nella combinazione 1 la potenza del microonde è al 30% e la potenza del grill al 70% del tempo di cottura. Tale combinazione è indicata ad es. per il pesce o il gratin. Si utilizza la funzione microonde e la funzione grill "Riscaldamento superiore".

■ **Combinazione 2 (C 2):**





Nella combinazione 2 la potenza del microonde è al 55 % e la potenza del grill al 45 % del tempo di cottura. Tale combinazione è indicata ad es. per omelette, budini o lasagne. Si utilizza la funzione microonde e la funzione grill "Riscaldamento superiore".



■ **Combinazione 3 (C 3):**



Nella combinazione 3 la potenza del microonde è al 30% e la potenza del grill al 70% del tempo di cottura. Tale combinazione è indicata ad esempio per patate. Si utilizza la funzione microonde e la funzione grill "Riscaldamento superiore e inferiore".

■ **Combinazione 4 (C 4):**

Nella combinazione 4 la potenza del microonde è al 55 % e la potenza del grill al 45 % del tempo di cottura. Tale combinazione è indicata ad esempio per ricette a base di pollame. Si utilizza la funzione microonde e la funzione grill "Riscaldamento superiore e inferiore".







- 1) Per attivare la combinazione 1 (C 1), premere una volta il tasto Combinazione microonde-grill . Sul display  compaiono  nonché "C 1".
- 2) Con la manopola  impostare la combinazione desiderata.
"C 1" per combinazione 1,
"C 2" per combinazione 2,
"C 3" per combinazione 3,
"C 4" per combinazione 4.
Confermare la selezione premendo il tasto Avvio/Avvio rapido .

- 3) Con la manopola **14**  impostare il tempo di cottura desiderato. Il tempo di cottura massimo è pari a 95 minuti.
- 4) Per avviare, premere il tasto Avvio/Avvio rapido **14** .

Sul display **1** compaiono i simboli dei relativi procedimenti di cottura utilizzati , , . Il tempo impostato scorre a ritroso. Una volta scaduto il tempo impostato, sul display **1** compaiono alternativamente "End" e "Hot".
Un segnale acustico risuona più volte consecutivamente.

Funzionamento ad aria calda

Nel corso della cottura con aria calda, l'aria calda circola nel vano di cottura. L'aria calda è particolarmente indicata per la preparazione di sfornati o alimenti croccanti. La temperatura può essere impostata tra 110 °C e 200 °C per una durata massima di 95 minuti.









- 1) Premere il tasto Aria calda **10** . Sul display **1** compaiono "200C" (= 200 °C) e il simbolo della modalità di funzionamento con aria calda .
- 2) Ruotando la manopola **14**  impostare la temperatura desiderata e confermare la selezione premendo il tasto Avvio/Avvio rapido **14** .
- 3) Con la manopola **14**  impostare il tempo di cottura desiderato.
- 4) Per avviare il procedimento di cottura premere il tasto Avvio/Avvio rapido **14** .

Sul display **1** compare il simbolo del funzionamento nella modalità aria calda . Il tempo impostato scorre a ritroso. Una volta scaduto il tempo impostato, sul display **1** compaiono alternativamente "End" e "Hot".

Un segnale acustico risuona più volte consecutivamente.

Funzionamento ad aria calda con preriscaldamento

Il microonde si può anche preriscaldare prima di avviare un procedimento di cottura:

- 1) Selezionare la temperatura desiderata premendo una volta il tasto Aria calda **10**  e impostare la temperatura con l'aiuto della manopola **14** . **NON** confermare questa impostazione premendo il tasto Avvio/Avvio rapido **14** .
- 2) Per avviare il preriscaldamento premere il tasto Aria calda **10** . Sul display **1** compaiono "30:00" e il simbolo della modalità di funzionamento con aria calda . Il tempo scorre a ritroso. Appena raggiunta la temperatura impostata vengono emessi dei segnali acustici e il tempo si ferma.
- 3) Aprire lo sportello e inserire l'alimento da cuocere.
- 4) Ruotando la manopola **14**  impostare la temperatura e confermarla premendo il tasto Avvio/Avvio rapido **14** .
- 5) Con la manopola **14**  impostare il tempo di cottura desiderato. Il tempo di cottura massimo è pari a 95 minuti.
- 6) Per avviare, premere il tasto Avvio/Avvio rapido **14** .

Sul display ❶ compare il simbolo del funzionamento nella modalità aria calda , che rimane acceso permanentemente. Il tempo impostato scorre a ritroso. Una volta scaduto il tempo impostato, sul display ❶ compaiono alternativamente "End" e "Hot".







Un segnale acustico risuona più volte consecutivamente.



Combinazione-procedimento di cottura "Aria calda"

Questa funzione combina la funzione Aria calda con il normale funzionamento a microonde. In tal modo, ad esempio, la carne viene succosa, morbida e nel contempo croccante.

AVVERTENZA - PERICOLO D'INCENDIO!

► Non utilizzare mai la base grill ❶❷ o altri oggetti metallici se si usa il microonde in modalità procedimento di cottura combinato. Il metallo riflette la radiazione a microonde e provoca la formazione di scintille. Ciò può dare luogo a un incendio e danneggiare l'apparecchio irreparabilmente!

- 1) Premere il tasto Combinazione microonde-aria calda ❸ . Sul display ❶ compaiono la temperatura preimpostata "200C" e i simboli  e .
- 2) Selezionare la temperatura desiderata con l'ausilio della manopola ❹ : 110 °C, 140 °C, 170 °C o 200 °C. Confermare la selezione premendo il tasto Avvio/Avvio rapido ❺ .
- 3) Con la manopola ❹  impostare il tempo di cottura desiderato. Il tempo di cottura massimo è pari a 95 minuti. Confermare il tempo di cottura impostato premendo il tasto Avvio/Avvio rapido ❺ .

La combinazione procedimento di cottura si avvia. Sul display ❶ compaiono i simboli del procedimento di cottura combinato "aria calda"  e . Il tempo impostato scorre a ritroso. Una volta scaduto il tempo impostato, sul display ❶ compaiono alternativamente "End" e "Hot". Un segnale acustico risuona più volte consecutivamente.

Menù automatico

Per i cibi da preparare nella modalità Menù automatico, non è necessario inserire la durata del procedimento di cottura e il livello di potenza. È sufficiente inserire il tipo e il peso dell'alimento che si deve cuocere/bollire.



AVVERTENZA - PERICOLO D'INCENDIO!

- ▶ Nei programmi con funzione grill attivata (A-01, A-02, A-03, A-04, A-05), non utilizzare coperchi o stoviglie non resistenti al calore, poiché essi potrebbero fondersi o incendiarsi!

AVVERTENZA



- ▶ Il microonde calcola il tempo/livello di potenza per alimenti **freschi**. Gli alimenti surgelati non si cuociono con i tempi preimpostati dal microonde (escluso il programma automatico "Pizza"). È necessario scongelare prima gli alimenti surgelati con il programma di scongelamento (v. capitolo "Scongelamento").









Avvio del menù programma automatico

- 1) Per richiamare la modalità menù programma automatico, ruotare lentamente la manopola  (nella modalità standby) verso sinistra. Sul display  compare un numero (ad es. "A - 02" per il programma automatico 2 (maiale)) e il simbolo "Maiale". Ruotando la manopola  selezionare il menù programma automatico adatto per l'alimento.







AVVERTENZA





- ▶ Dopo aver ruotato la manopola  verso sinistra si è giunti nella modalità menù programma automatico, ruotando successivamente la manopola verso destra si possono selezionare i menù programmi automatici nella sequenza A01, A02, A03....

Display	Simbolo	Alimento	Peso
A-01		Manzo	200 - 1400 g
A-02		Maiale	200 - 1400 g
A-03		Pollame	400 - 1400 g

Display	Simbolo	Alimento	Peso
A-04		Pesce	200 - 1200 g
A-05		Pizza	*P1 150 - 450 g P2 150 - 450 g P3 150 - 450 g
A-06		Frutta / verdura	100 - 1000 g
A-07		Patate	100 - 800 g
A-08		Riscaldamento	300 - 700 g
A-09		Bevande	200 - 500 ml
A-10		Antipasti	300 - 500 g
A-11		Scongelamento in base al peso	-
A-12		Scongelamento in base al tempo	-





*Per ulteriori informazioni sui programmi pizza, si prega di consultare il capitolo "Cottura della pizza".

- 2) Confermare la selezione premendo il tasto Avvio/Avvio rapido  .
- 3) Ruotando la manopola   impostare il peso e confermarlo premendo il tasto Avvio/Avvio rapido  .

Il procedimento di cottura si avvia. Sul display  compaiono i simboli delle funzioni di cottura e di cottura alla griglia che vengono utilizzati per il programma automatico scelto: funzione microonde , funzione grill calore superiore , funzione grill calore inferiore . Il tempo calcolato procede alla rovescia.



AVVERTENZA













- Per ottenere una cottura uniforme, è necessario girare alcuni cibi a 2/3 del tempo di cottura. Trascorso tale tempo, il microonde si ferma automaticamente, risuonano 4 segnali acustici e sul display **1** compare "Turn".

Display	Simbolo	Alimento	Girare dopo...
A-01		Manzo	2/3 del tempo
A-02		Maiale	2/3 del tempo
A-03		Pollame	2/3 del tempo
A-04		Pesce	2/3 del tempo

- 1) Girare le vivande. Procedere con cautela con le vivande che potrebbero essere bollenti.
 - 2) Per riprendere il procedimento di cottura, premere il tasto Avvio/Avvio rapido **14** .
- Se non si vogliono girare gli alimenti, attendere la cessazione dei segnali acustici. L'apparecchio prosegue il procedimento di cottura automaticamente. Consigliamo di girare comunque i cibi. In tal modo si ottiene una cottura uniforme.

AVVERTENZA

- Se il piatto non si è cotto correttamente al termine della modalità automatica, continuare a cuocerlo come segue:
 - Per proseguire la cottura utilizzare il procedimento di cottura indicato nella seguente tabella. Avviarlo per pochi minuti e controllare il risultato della cottura.
 - Quando si prosegue la cottura di una pizza con l'ausilio del menù programma automatico "P2", non appena la pizza è sufficientemente cotta interrompere il procedimento di cottura premendo il tasto Stop / Protezione bambini  + .

Display	Simbolo	Alimento	Proseguimento della cottura con...
A-01		Manzo	Procedimento di cottura combinato "Grill" - C3
A-02		Maiale	Procedimento di cottura combinato "Grill" - C3
A-03		Pollame	Procedimento di cottura combinato "Grill" - C3
A-04		Pesce	Procedimento di cottura combinato "Grill" - C3
A-05		Pizza	Menù programma automatico "Pizza" - P2
A-06		Frutta / verdura	Modalità microonde con potenza 900 W
A-07		Patate	Modalità microonde con potenza 900 W
A-08		Riscaldamento	Modalità microonde con potenza 900 W
A-09		Bevande	Modalità microonde con potenza 900 W
A-10		Antipasti	Modalità microonde con potenza 900 W
A-11		Scongelamento in base al peso	Modalità microonde con potenza 100 W
A-12		Scongelamento in base al tempo	Modalità microonde con potenza 100 W

PERICOLO DI LESIONI!





- ▶ Il piatto girevole **3** si surriscalda dopo un procedimento di cottura con il grill! Utilizzare pertanto sempre presine o guanti resistenti al calore per prelevarlo dal vano di cottura.

AVVERTENZA

- ▶ Ricordare che le dimensioni, la forma e i tipi di alimenti contribuiscono al risultato di cottura.





Esempio di impiego 1:

procedere come segue, se si desidera cuocere 400 g di verdura o frutta:

- 1) Ruotare la manopola **14**  (in modalità standby) lentamente verso sinistra fino a quando sul display **1** non compare "A-06" e confermare poi la selezione premendo il tasto Avvio/Avvio rapido **14** .
- 2) Con la manopola **14**  impostare il peso "400".
- 3) Per dare avvio al procedimento di cottura premere il tasto Avvio/Avvio rapido **14** .



Esempio di impiego 2:

procedere come segue, se si desidera riscaldare 300 ml di acqua:

- 1) Ruotare la manopola **14**  (in modalità standby) lentamente verso sinistra fino a quando sul display **1** non compare "A-09" e confermare poi la selezione premendo il tasto Avvio/Avvio rapido **14** .
- 2) Con la manopola **14**  impostare "300".
- 3) Per dare avvio al procedimento di cottura premere il tasto Avvio/Avvio rapido **14** .



Esempio di impiego 3:





procedere come segue, se si desidera riscaldare 300 g di antipasto:

- 1) Ruotare la manopola **14**  (in modalità standby) lentamente verso sinistra fino a quando sul display **1** non compare "A-10" e confermare poi la selezione premendo il tasto Avvio/Avvio rapido **14** .
- 2) Poiché "300" compare come prima selezione sul display **1**, per avviare il procedimento di cottura premere il tasto Avvio/Avvio rapido **14** .

Cottura della pizza

Con il programma automatico "Pizza" nel forno a microonde si possono preparare croccanti pizze. Qui si può scegliere tra i programmi pizza "P-01" (pizza surgelata), "P-02" (pizza conservata in frigorifero) e "P-03" (pizza fresca).

- 1) Ruotare lentamente la manopola **14**  (in modalità standby) verso sinistra fino a quando sul display **1** non compare "A-05".
- 2) Premere il tasto Avvio/Avvio rapido **14** .







- 3) Con l'ausilio della manopola **14**  selezionare il programma per pizza adeguato:
 - "P-01" per pizza surgelata,
Temperatura circa -18 gradi
Peso 150 g - 450 g
(sul display **1** compare "P-01").
 - "P-02" per pizza conservata in frigorifero,
Temperatura circa 5 gradi
Peso 150 g - 450 g
(sul display **1** compare "P-02").
 - "P-03" per pizza fresca
Temperatura circa 20 gradi
Peso 150 g - 450 g
(sul display **1** compare "P-03").
- 4) Confermare la selezione premendo il tasto Avvio/Avvio rapido **14** .
- 5) Ora ruotando la manopola **14**  impostare il peso desiderato e confermarlo premendo il tasto Avvio/Avvio rapido **14** . Il procedimento di cottura si avvia.

AVVERTENZA

- ▶ Quando si prepara la pizza, è possibile collocarla anche direttamente sul piatto girevole **3**. In tal modo sarà particolarmente croccante. Assicurarsi che i bordi della pizza non tocchino le pareti del vano di cottura durante il procedimento di cottura.

Esempio di impiego:

Se si desidera cuocere una pizza surgelata da 450 g procedere come segue:

- 1) Ruotare lentamente la manopola **14**  (in modalità standby) verso sinistra fino a quando sul display **1** non compare "A-05".
- 2) Premere il tasto Avvio/Avvio rapido **14** .
- 3) Con l'ausilio della manopola **14**  selezionare il programma "P-01".
- 4) Premere il tasto Avvio/Avvio rapido **14** .
- 5) Con la manopola **14**  selezionare il peso "450".
- 6) Per dare avvio al procedimento di cottura premere il tasto Avvio/Avvio rapido **14** . L'apparecchio calcola automaticamente il tempo necessario.









Scongelamento







Scongelamento in base al peso



AVVERTENZA

- Collocare i cibi da scongelare sempre su stoviglie idonee per il microonde, mai direttamente sul piatto girevole !







Con questa funzione si possono scongelare senza problemi carne, pollame, pesce, frutta/verdura e pizza. Il tempo di scongelamento e il livello di potenza vengono calcolati e impostati automaticamente inserendo il peso.

- 1) Nella modalità standby ruotare la manopola   in senso antiorario fino a quando sul display  non compare "A-1 1" e  non inizia a lampeggiare (vedi capitolo "Menù programmi automatici").
- 2) Premere il tasto Avvio/Avvio rapido  .
- 3) Ora ruotando la manopola   selezionare l'alimento da scongelare. Sul display  compare per il relativo alimento:

Display	Simbolo	Alimento
d-01		Manzo
d-02		Maiale
d-03		Pollame
d-04		Pesce
d-05		Pizza
d-06		Frutta / verdura
d-07		Patate

- 4) Quando sul display **1** compare l'alimento desiderato, premere il tasto Avvio/Avvio rapido **14** .
- 5) Impostare il peso ruotando la manopola **14** .

Si possono impostare i seguenti pesi:

Display	Simbolo	Alimento	Peso
d-01		Manzo	100 - 1800 g
d-02		Maiale	100 - 1800 g
d-03		Pollame	100 - 1800 g
d-04		Pesce	100 - 1800 g
d-05		Pizza	100 - 900 g
d-06		Frutta / verdura	100 - 900 g
d-07		Patate	100 - 900 g

- 6) Quando sul display **1** compare il peso desiderato, premere il tasto Avvio/Avvio rapido **14** . L'apparecchio calcola automaticamente il tempo di scongelamento necessario.

AVVERTENZA

- ▶ Per garantire uno scongelamento ottimale, è necessario girare gli alimenti durante il procedimento di scongelamento. L'apparecchio ricorda che è necessario girare l'alimento tramite un segnale acustico e con la comparsa sul display ❶ del messaggio "turn". Aprire lo sportello dell'apparecchio, girare l'alimento e richiudere lo sportello dell'apparecchio. Premere il tasto Avvio/Avvio rapido ❶ ⬇, per proseguire il procedimento di scongelamento.
- ▶ Se non si vogliono girare gli alimenti, attendere la cessazione dei segnali acustici. L'apparecchio prosegue il procedimento di scongelamento automaticamente. Consigliamo di girare comunque i cibi. In tal modo si ottiene uno scongelamento uniforme.

Scongelamento in base al tempo

AVVERTENZA

- ▶ Collocare i cibi da scongelare sempre su stoviglie idonee per il microonde, mai direttamente sul piatto girevole ❸!

- 1) Nella modalità standby ruotare la manopola ❶ ⬇ in senso antiorario fino a quando sul display ❶ non compaiono "A-12" e .
- 2) Premere il tasto Avvio/Avvio rapido ❶ ⬇.
- 3) Con la manopola ❶ ⬇ impostare il tempo desiderato.
- 4) Per dare avvio al procedimento di scongelamento premere il tasto Avvio/Avvio rapido ❶ ⬇. Il tempo scorre a ritroso.

AVVERTENZA

- ▶ Per garantire uno scongelamento ottimale, è necessario girare gli alimenti durante il procedimento di scongelamento. L'apparecchio ricorda che è necessario girare l'alimento tramite un segnale acustico e con la comparsa sul display ❶ del messaggio "turn". Aprire lo sportello dell'apparecchio, girare l'alimento e richiudere lo sportello dell'apparecchio. Premere il tasto Avvio/Avvio rapido ❶ ⬇, per proseguire il procedimento di scongelamento. Se non si vogliono girare gli alimenti, attendere la cessazione dei segnali acustici. L'apparecchio prosegue il procedimento di scongelamento automaticamente. Consigliamo di girare comunque i cibi. In tal modo si ottiene uno scongelamento uniforme.

Ricette

Polpette

Preparazione

- 1) Formare una polpetta da 125 g di carne tritata di manzo (diametro ca. 75 mm, altezza ca. 35 mm).
- 2) Distribuire uniformemente le polpette sul piatto girevole ❸.
- 3) Si ottiene il migliore risultato se si utilizzano alternativamente la funzione aria calda e la funzione microonde. Attendere fino a quando il tempo di cottura impostato non è scaduto, poi impostare il procedimento successivo:
 1. Aria calda 200 °C, 4:00 min
 2. Microonde 900 W di potenza, 5:30 min
 3. Aria calda 200 °C, 2:00 min (a seconda del gusto personale è anche possibile un tempo di cottura massimo di 4:00 min).

Doratura di pagnotte pronte surgelate

- 1) Per la doratura delle pagnotte selezionare la funzione Aria calda.
- 2) Collocare 3 - 4 pagnotte sul piatto girevole ❸.

Non è necessario preriscaldare il microonde. Selezionare la seguente impostazione per il procedimento di cottura:

- Aria calda 170° C, durata: 12 minuti

Se si desidera continuare con la doratura di altre pagnotte, ridurre il tempo di circa 1 o 2 minuti, poiché l'apparecchio è già preriscaldato.

Patate gratinate

Ingredienti

- 750 g di patate pelate a pasta gialla
- 300 g di panna
- 100 g di formaggio grattugiato con contenuto di grasso dal 25 % al 30% nella massa asciutta.
- Spezie a piacere (ad es. sale/pepe)

Utilizzare una stoviglia rotonda, idonea all'uso nel microonde, con coperchio, con un'altezza di 5 - 6 cm e un diametro di circa 22 cm.

Preparazione

- 1) Tagliare le patate in dischi spessi circa 3 - 4 mm.
- 2) Collocare circa la metà delle patate nella teglia con una disposizione a tegole.
- 3) Ricoprire le patate con circa la metà del formaggio.
- 4) Aggiungere la metà delle spezie e circa 150 g di panna.
- 5) Collocare il resto delle patate tagliate nella teglia sempre con una disposizione a tegole.
- 6) Distribuire il resto del formaggio sulle patate e versare il resto della panna su di esse.
- 7) Distribuire il resto delle spezie sul gratin.
- 8) Coprire la stoviglia con il coperchio e collocarla al centro del piatto girevole ③.

Preparazione

Si ottiene il migliore risultato se si utilizzano alternativamente la funzione aria calda e la funzione microonde. Attendere fino a quando il tempo di cottura impostato non è scaduto, poi impostare il procedimento successivo:

1. Microonde 900 W di potenza, 10:00 min
2. Aria calda 200 °C, 13:00 min
3. Microonde 900 W di potenza, 10:00 min

Non è necessario preriscaldare il microonde.

Muffin

Ingredienti

La ricetta produce circa 10 - 20 muffin.

- Margarina per panificazione (80% di contenuto di grassi) o burro salato
- 170 g zucchero semolato (granulazione max. 0,3 mm)
- 3 uova (55 - 60 g con guscio/dimensione M)
- 225 g di farina di frumento
- 7 g lievito in polvere
- 0,25 g di sale

Preparazione

- 1) Mescolare bene tutti gli ingredienti.
- 2) Versare l'impasto per muffin nelle apposite formine di carta reperibili in commercio (diametro circa 45 mm, altezza ca. 28 mm)
- 3) Riscaldare il microonde con la funzione Aria calda a 170° C.

AVVERTENZA

► Se fossero necessari vari procedimenti di cottura a causa del numero di muffin, il preriscaldamento è necessario solo la prima volta.

- 4) Distribuire quindi uniformemente i muffin sul piatto girevole ③.
- 5) Selezionare la seguente impostazione per il procedimento di cottura:

■ Aria calda 170° C, durata: 12 minuti

Zuppa di zucchine

Ingredienti

- 1 zuccina (ca.250 g)
- 80 ml di acqua
- 2 cucchiaini di brodo di verdura in polvere
- ca. 150 g formaggio fondente (con erbe)
- 100 ml di panna

Preparazione

- 1) Tagliare lo zucchini a dadini.
- 2) Versare lo zucchini, l'acqua e il brodo in polvere in un recipiente adatto alla cottura a microonde.
- 3) Impostare una cottura a microonde per ca. 6 minuti a 700 Watt.
- 4) Aggiungere poi il formaggio fondente e la panna.
- 5) A questo punto avviare una nuova cottura a microonde per 10 minuti a 600 Watt.

AVVERTENZA

► Prima di servire si può passare la zuppa con un frullatore a immersione. In tal modo la zuppa ottiene una consistenza cremosa.

Torta di cioccolato e mele

Ingredienti

- 125 g di burro
- 125 g di zucchero
- 1 bustina di zucchero vanigliato
- 2 uova
- 125 g di farina
- 2 cucchiari di cacao in polvere
- 1/2 bustina di lievito in polvere
- 1 mela
- un po' di zucchero a velo

Preparazione

- 1) Mescolare lo zucchero, il burro ammorbidito, lo zucchero vanigliato, le uova, la farina, il lievito e il cacao in polvere formando un impasto.
- 2) Sbucciare le mele e rimuovere il torsolo. Tagliare le mele in piccoli pezzi.
- 3) Mescolare i pezzi di mela con l'impasto.
- 4) Versare l'impasto in uno stampo adatto per la cottura a microonde.
- 5) Cuocere la torta nel forno a microonde a 900 Watt per ca. 9 minuti.
- 6) Dopo la cottura lasciar raffreddare la torta per qualche minuto prima di voltarla rimuovendo lo stampo.
- 7) Spargere sulla torta un po' di zucchero a velo.

AVVERTENZA

- ▶ A seconda della forma della torta il tempo di cottura potrebbe leggermente variare.

Polpettone

Ingredienti

- 500 g di carne tritata (mista)
- 1/2 cipolla
- 1 uovo
- 1/2 pagnotta
- Sale, pepe, paprika in polvere

per la salsa:

- 75 ml di acqua
- 1 cucchiaini di senape
- 2 cucchiaini di ketchup
- 2 cucchiaini di sugo dell'arrosto
- Noce moscata, prezzemolo, peperoncino in polvere
- All'occorrenza un po' di addensante

Preparazione

- 1) Ammorbidire la pagnotta immergendola in un po' di acqua.
- 2) Tagliare la cipolla a dadini.
- 3) Mescolare la carne tritata, i dadini di cipolla, l'uovo e la pagnotta ammollata per formare l'impasto del polpettone e condire quest'ultimo con sale e pepe.
- 4) Formare un polpettone di carne tritata e metterlo in uno stampo adatto alla cottura a microonde, cospargere il polpettone con il peperoncino in polvere e coprirlo.
- 5) Cuocere il polpettone per ca. 18 - 22 minuti a 700 Watt.
- 6) Dopo la cottura prelevare 2 cucchiaini di sugo dell'arrosto e mescolarlo con l'acqua, il ketchup e la senape per ottenere la salsa.
- 7) Versare la salsa sul polpettone e cuocere il tutto a stampo scoperto con la combinazione microonde - grill 1 (C 1) per ca. 10 minuti.
- 8) Se necessario, legare la salsa con un po' di addensante.

AVVERTENZA

- ▶ A seconda della forma del polpettone il tempo di cottura potrebbe leggermente variare.

Pulizia e manutenzione

PERICOLO! RISCHIO DI FOLGORAZIONE!

- ▶ Prima di pulire il forno a microonde, spegnerlo e disconnetterlo dalla presa di corrente. In caso contrario sussiste il rischio di scossa elettrica!



Non immergere assolutamente l'apparecchio in acqua o altri liquidi. Potrebbe derivarne pericolo di morte a causa di scosse elettriche e l'apparecchio potrebbe subire danni.

- Tenere sempre pulito l'interno del forno a microonde.
- Rimuovere con un panno inumidito le pareti imbrattate da spruzzi o da liquidi versati.
- Utilizzare un detergente delicato in caso di sporco resistente nel forno a microonde.
- Evitare l'utilizzo di spray detergenti e di altri utensili di pulizia acuminati, che potrebbero creare macchie, striature o opacizzare la superficie dello sportello.
- Pulire le pareti esterne con un panno umido.
- Per evitare il danneggiamento dei componenti funzionali all'interno del forno a microonde, impedire la penetrazione di acqua nelle aperture di aerazione **5**.
- Rimuovere regolarmente gli spruzzi o la sporcizia. Ripulire lo sportello, la finestra di ispezione da entrambi i lati, le guarnizioni e le parti circostanti con un panno inumidito. Non utilizzare agenti abrasivi.
- Se sulla superficie intorno al lato esterno dello sportello si depositasse del vapore, asciugarlo con un panno morbido. Ciò si verifica se il forno a microonde viene fatto funzionare in presenza di forte umidità.
- Pulire periodicamente anche il piatto girevole **3**. Sciacquarlo in una liscivia calda di acqua e sapone.
- Pulire la base grill **15** in acqua saponata calda e farla asciugare bene.
- Eliminare sempre gli odori. A tal fine, posizionare nel forno una ciotola profonda adatta al forno a microonde, riempita con una tazza di acqua, il succo e la buccia di un limone. Riscaldare per 5 minuti. Pulire a fondo e asciugare con un panno morbido.
- Se dovesse rendersi necessaria la sostituzione della lampadina del forno a microonde, farla sostituire dal rivenditore o dai nostri centri di assistenza autorizzati.

Eliminazione dei guasti

PROBLEMA	POSSIBILE CAUSA	POSSIBILI SOLUZIONI
Il display ❶ non mostra niente.	La spina di rete non è inserita nella presa.	Controllare la spina.
	La presa di corrente è guasta.	Provare a utilizzare un'altra presa di rete.
	Il display ❶ è difettoso.	Contattare il centro di assistenza.
L'apparecchio non reagisce alla pressione dei tasti.	La protezione bambini è attivata.	Disattivare la protezione bambini (v. capitolo „Uso“).
L'apparecchio non avvia il procedimento di cottura.	Lo sportello non è chiuso correttamente.	Chiudere lo sportello correttamente.
Il piatto girevole ❸ fa rumore mentre ruota.	Il piatto girevole ❸ non è collocato correttamente sull'asse.	Collocare correttamente il piatto girevole ❸ nel vano di cottura.
	Le piccole rotelle ❹ e/o il fondo del vano di cottura sono sporchi.	Pulire le rotelle ❹ e il fondo del vano di cottura.
Il display ❶ segnala "E01" e vengono emessi alcuni segnali acustici.	Il microonde è surriscaldato.	interrompere immediatamente il programma in corso. Staccare la spina di rete, aprire lo sportello del microonde e fare raffreddare l'apparecchio.
Il display ❶ segnala "E02" e risuonano dei segnali acustici.	Si è verificato un errore del sensore.	Interrompere il programma e fare raffreddare l'apparecchio. Riavviare quindi il microonde. Se l'errore si verificasse nuovamente, rivolgersi al servizio clienti.
	Si è verificato un errore nel riscaldamento dell'apparecchio.	Interrompere il programma e fare raffreddare l'apparecchio. Riavviare quindi il microonde. Se l'errore si verificasse nuovamente, rivolgersi al servizio clienti.

PROBLEMA	POSSIBILE CAUSA	POSSIBILI SOLUZIONI
Il display ❶ segnala "E03" e risuonano dei segnali acustici.	Il microonde è passato alla funzione di protezione dai guasti a causa di un cortocircuito o di una caduta di tensione.	Interrompere il programma e staccare la spina dalla presa di corrente. Se possibile, rimuovere il problema, ad es. metallo nel vano di cottura, che può aver provocato l'errore sopra indicato durante l'uso della funzione microonde. Altrimenti rivolgersi all'assistenza clienti.
L'illuminazione all'interno del forno a microonde non funziona.	La lampadina è probabilmente guasta.	Rivolgersi al servizio clienti.

PERICOLO DI LESIONI!

- Non tentare mai di sostituire da soli la lampada. L'apertura dell'alloggiamento potrebbe liberare energia a microonde.

Smaltimento



Non gettare per alcun motivo l'apparecchio insieme ai normali rifiuti domestici. Questo prodotto è soggetto alla Direttiva Europea 2012/19/EU.

Far smaltire l'apparecchio da un'azienda di smaltimento autorizzata o dall'ente di smaltimento comunale.

Rispettare le norme attualmente in vigore.

In caso di dubbi mettersi in contatto con l'ente di smaltimento competente.



Smaltire tutti i materiali dell'imballaggio in modo ecologicamente conforme.

Garanzia e assistenza

Questo apparecchio ha una garanzia di 3 anni dalla data di acquisto.

L'apparecchio è stato prodotto con cura e debitamente collaudato prima della consegna.

Conservare lo scontrino come prova di acquisto. Nei casi contemplati dalla garanzia, mettersi in contatto telefonicamente con il centro di assistenza più vicino. Solo in tal modo è possibile garantire una spedizione gratuita della merce.

AVVERTENZA

- La garanzia copre solo i difetti del materiale o di fabbricazione, non vale invece per danni dovuti al trasporto, pezzi soggetti a usura o danni a parti fragili, come ad es. interruttori o batterie.

Il prodotto è destinato esclusivamente all'uso domestico e non a quello commerciale. La garanzia decade in caso di impiego improprio o manomissione, uso della forza e interventi non eseguiti dalla nostra filiale di assistenza autorizzata.

Questa garanzia non costituisce alcun limite ai diritti legali del consumatore. Il periodo di garanzia non viene prolungato da interventi in garanzia. Ciò vale anche per le parti sostituite e riparate.

I danni e difetti eventualmente presenti già all'atto dell'acquisto devono essere comunicati immediatamente dopo il disimballo, e comunque entro e non oltre due giorni dalla data di acquisto.

Le riparazioni eseguite dopo la scadenza del periodo di garanzia sono a pagamento.

IT

Assistenza Italia

Tel.: 02 36003201

E-Mail: kompennass@lidl.it

IAN 275170

MT

Assistenza Malta

Tel.: 80062230

E-Mail: kompennass@lidl.com.mt

IAN 275170

Importatore

KOMPERNASS HANDELS GMBH

BURGSTRASSE 21

44867 BOCHUM

GERMANY

www.kompennass.com

Contents

Introduction	45
Intended use	45
Package contents	45
Description of the appliance	46
Technical data	46
Important safety instructions	47
Before you begin	55
Basic principles of microwave cookery	55
Use suitable cookware	56
First use	57
Setting up the device	57
Preparing the appliance	58
Inserting the turntable	59
Operation	59
Setting the clock	59
Standby mode	60
Setting the kitchen timer	60
Child safety lock	60
Query functions	60
Pause/cancel cooking or defrosting operations	61
Heating and cooking	61
Microwave operation	61
Grill function	63
Combination cooking mode "Grill"	64
Convection operation	65
Convection operation with preheating	65
Combination cooking mode "Convection"	66
Automatic menu	67
Starting the Automatic Menu	67
Baking pizza	71
Defrosting	73
Defrosting by weight	73
Defrosting by time	75

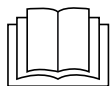

Read these operating instructions carefully before using the appliance for the first time, and retain them for future reference. Please pass these operating instructions on to any future owner(s).

Recipes	76
Rissoles	76
Baking frozen ready-made bread rolls	76
Potato gratin	76
Muffins	77
Courgette soup	78
Chocolate apple cake	79
Meat loaf	80
Cleaning and care	81
Troubleshooting	82
Disposal	83
Warranty and service	83
Importer	84

Introduction

Congratulations on the purchase of your new device.

You have selected a high-quality product. The operating instructions are part of this product. They contain important information on safety, usage and disposal. Before using the product, please familiarise yourself with all operating and safety instructions. Use the product only as described and for the specified areas of application. Please also pass on these operating instructions to any future owner.

Intended use

This appliance is intended for the heating up and preparation of foodstuffs according to the described procedures.

Any modifications to the appliance shall be deemed to be improper use and implies substantial danger of accidents.

The manufacturer accepts no responsibility for damage(s) attributable to misuse. This appliance is intended solely for use in private homes.

Do not use it for commercial applications, or in industrial or laboratory situations!

Package contents

- Stainless Steel Microwave
- Turntable
- Grill stand
- Operating instructions
- Quick guide (2 items)

Description of the appliance

Figure A:

- ❶ Display
- ❷ Door opener button
- ❸ Turntable
- ❹ Rollers
- ❺ Ventilation slits

Figure B:



- ❻ Microwave button 
- ❼ Grill button 
- ❽ Microwave/grill combination button 
- ❾ Microwave/convection combination button 
- ❿ Convection button 
- ⓫ Clock button 
- ⓬ TIMER button (kitchen timer)
- ⓭ Stop/child safety lock button 
- ⓮ Control dial/start/quick start button 

Figure C:

- ❶ Grill stand

Technical data

Rated voltage	230 - 240 V ~, 50 Hz
Maximum power consumption:	
Microwave oven	1400 W
Grill	1500 W
Convection	1950 W
Maximum power delivery:	
Microwave oven	900 W +/- 10%
Microwave frequency:	2450 MHz
	All of the parts of this appliance that come into contact with food are food-safe.

Important safety instructions

Read the safety advice and these operating instructions carefully before using the appliance, and keep them for future reference.

DANGER! ELECTRIC SHOCK!

A warning notice at this hazard level indicates a potentially hazardous situation.

If the hazardous situation is not avoided, it could result in death or serious physical injury.

- ▶ Follow the instructions in this warning notice to avoid the risk of death or serious injury.

WARNING – RISK OF INJURY/FIRE!

A warning notice at this hazard level indicates a potentially hazardous situation.

Failure to avoid this hazardous situation could result in injury.

- ▶ Follow the instructions in this warning notice to prevent injury.

CAUTION – PROPERTY DAMAGE

A warning notice at this hazard level indicates a potential for property damage.

Failure to avoid this situation could result in property damage.

- ▶ Follow the instructions in this warning notice to prevent property damage.

NOTE

- ▶ A note provides additional information that will assist you in using the appliance.

Safety precautions for the avoidance of excessive exposure to microwave energy

- ▶ Do not try to operate the appliance while the door is open, as this can lead to you being exposed to a potentially harmful dose of microwave radiation. It is also important not to break open or manipulate the safety locks.

- ▶ Do not jam anything between the front of the appliance and the door, and make sure that there is no food or cleaning agent residue left on the seals.

⚠ DANGER! ELECTRIC SHOCK!

- ▶ Never submerge the appliance, the power cable or the plug in water or other liquids.
- ▶ Keep the power cable well away from sources of heat. Do not route it in front of the microwave oven door. The heat could damage the cable.
- ▶ Never pour fluids into the ventilation openings or the safety locks. If liquids ever get into the vents, switch off the microwave oven immediately and pull the plug from the mains power socket.
Have the appliance checked by qualified specialists.

⚠ WARNING – RISK OF INJURY!

- ▶ If the door or the door seal is damaged, do not continue using the appliance under any circumstances. Have the appliance repaired as soon as possible by qualified specialists.
- ▶ Never attempt to repair the appliance yourself. Removal of the appliance housing could cause the release of microwave energy. Arrange for the repair to be carried out only by qualified specialists.
- ▶ This appliance may be used by children aged 8 years or more and by persons with reduced physical, sensory or mental capabilities or lack of experience and/or knowledge if they are supervised, or have been instructed in the safe use of the appliance and have understood the potential risks.
- ▶ Do not allow children to use the appliance as a plaything.

⚠ WARNING – RISK OF INJURY!

- ▶ Cleaning and user maintenance must not be carried out by children, unless they are aged 8 or over and are supervised.
- ▶ Children younger than 8 years of age must be kept away from the appliance and the power cable.
- ▶ Use this appliance only for its intended purpose as described in this manual. Do not use any caustic chemicals or vapours in this appliance. This microwave oven is designed especially for heating, cooking or grilling foodstuffs. It is not intended for use in industrial applications or laboratories.
- ▶ Do not operate the microwave oven if the power cable or plug are damaged. To avoid injury, arrange for damaged power cables or plugs to be exchanged by qualified specialists before re-using the appliance.
- ▶ Keep children well away from the microwave oven when it is in use. Risk of burns!
- ▶ Under no circumstances should you remove the microwave oven housing.
- ▶ If the lamp in the interior of the microwave oven needs replacing, have this done by a qualified specialist.
- ▶ Never touch the microwave oven door, housing, ventilation openings, accessories or the crockery directly after the grill, combi or automatic menu process. The parts will be very hot. Allow them to cool down before cleaning them.
- ▶ Ensure that the plug is easily accessible at all times, so that it can be removed quickly in the event of an emergency.

⚠ WARNING – RISK OF INJURY!

- ▶ People fitted with a heart pacemaker should consult their doctor about the possible risks of using a microwave oven before using it.
- ▶ Do not allow the power cable to hang down from a table or work surface. Children could pull on it.
- ▶ After heating, always open containers, popcorn bags, etc. so that the opening faces away from your body. Escaping steam could cause scalds.
- ▶ Never stand directly in front of the microwave oven when opening the door. Escaping steam could cause scalds.
- ▶ Do not fry foods in the microwave. Hot oil can damage parts of the appliance and utensils and even cause skin burns.
- ▶ Always shake up or stir heated up jars of baby food or baby bottles! The contents can heat up unevenly and burn or scold your baby. Always check the temperature before you feed your baby!
- ▶ Do not modify the microwave oven.
- ▶ Microwave radiation is dangerous! Maintenance and repairs requiring the removal of access covers, which are intended for protection against contact with microwave radiation, are to be carried out by trained specialists only.
- ▶ Always check the temperature of the food before eating, to avoid a potentially life-threatening burning injury, for instance, to babies. Cooking utensils can become hot from the heat emitted by the food, therefore you may require oven gloves to touch them. Cooking utensils must also be checked to ensure they are microwaveable.

⚠ WARNING – RISK OF INJURY!

Caution! Hot surface!

⚠ WARNING – RISK OF FIRE!

- ▶ Never leave the microwave oven unattended if you are heating foodstuffs packed in plastics or paper.
- ▶ Do not place flammable materials close to the microwave oven or the ventilation openings.
- ▶ Remove all metallic closures from the packaging of the foodstuff that you intend to warm up. Risk of fire!
- ▶ When making popcorn, use only microwaveable popcorn bags.
- ▶ Do not use the microwave oven to warm up cushions filled with kernels, cherry stones or gels. Risk of fire!
- ▶ Do not use the microwave oven for storing foodstuffs or other objects.
- ▶ Do not exceed the cooking times given by the manufacturer.
- ▶ Do not place any objects on the microwave oven when it is in use. This will block the ventilation openings!
- ▶ Do not place the microwave oven next to other appliances discharging heat, for example, an oven.
- ▶ Clean the microwave oven thoroughly after warming up greasy foods, especially if they were not covered. Allow the appliance to cool down completely before cleaning it. Residues such as fat or grease cannot be allowed to collect on the heating elements of the grill. They could possibly ignite.

⚠ WARNING – RISK OF FIRE!

- ▶ Do not thaw frozen fat or oil in the microwave oven. The fat or oil could ignite.
- ▶ Do not use an external timer switch or a separate remote control system to operate the appliance.
- ▶ This microwave is designed for heating foods and drinks. Drying foods or clothing or the warming of heating pads, slippers, sponges, damp cloths or similar can lead to injuries, ignition of the material or fires.
- ▶ This cooking appliance should be cleaned regularly and all food residues should be removed.

⚠ CAUTION – PROPERTY DAMAGE!

- ▶ **Never operate the microwave when it is empty.**
The only exception to this is the first use (see section "First use"), during which the microwave may be operated empty for a brief period in the "Grill" operating mode "Grill".
- ▶ Never insert any foreign objects into the ventilation openings or the door safety locks.
- ▶ Do not use metallic utensils which could reflect microwaves and lead to sparking. Do not place cans in the microwave oven.
- ▶ Do not place plastic containers in the microwave oven immediately after a grill, combi or automatic menu process. The plastic could melt.
- ▶ The microwave oven may not be set up in areas with high humidity or where moisture could collect.

⚠ CAUTION – PROPERTY DAMAGE!

- ▶ Do not heat liquids and other foods in airtight containers, as these may explode and damage the appliance.
- ▶ Do not lean on the microwave oven door.
- ▶ Insufficient cleanliness of the appliance could lead to the destruction of the upper surfaces, which themselves affect its useful lifespan and could possibly lead to dangerous situations.
- ▶ Use only microwave-suitable cookware.

NOTES ON SAFE USE

- ▶ To minimize the risk of fire in the microwave: When heating food in plastic or paper containers, always keep an eye on the microwave when it is in operation, as these materials can catch fire.
- ▶ When heating drinks in the microwave, bubbling may be delayed when the drink boils. Therefore, be careful when handling the container. To avoid sudden bubbling-up:
 - If possible, place a glass rod in the fluid for as long as it is being heated.
 - To avoid unexpected bubbling-up, leave the liquid to stand in the microwave oven for about 20 seconds after heating.
- ▶ Puncture the skins of potatoes, sausages and similar food items. Otherwise, they could explode.
- ▶ Be careful when heating liquids. Use only open containers, so that any air bubbles produced can escape.

NOTES ON SAFE USE

- ▶ If the appliance starts to give off smoke, switch it off immediately or remove the plug from the mains, and keep the door closed to smother any flames that might otherwise escape.
- ▶ Eggs in their shells and hard-boiled eggs should not be heated in the microwave oven as they could explode, even after completion of the heating process.
Food with thick skins, such as potatoes, whole pumpkins, apples and chestnuts must be pricked before cooking.
- ▶ Do not move the microwave oven when it is in use.

EARTHING INFORMATION / CORRECT INSTALLATION

- ▶ This appliance must be earthed. This appliance is to be connected only to a correctly earthed power socket. An individual circuit solely for the connection of the microwave is recommended.

 **DANGER!** Improper use of the earthing connector could increase the risk of an electric shock.

- ① **NOTE:** If you have any questions about earthing or the electrical aspects of these instructions, please consult an electrician or a maintenance technician.
- ▶ Neither the manufacturer nor the dealer can accept liability for damage to the microwave oven or injury to persons resulting from failure to comply with the instructions for electrical connection.

INTERFERENCE WITH OTHER APPLIANCES

- ▶ The operation of the microwave may cause interference on your radio, television or similar appliances. If such interference occurs, it can be reduced or corrected by the following remedial measures:
 - Clean the door and the seals of the microwave.
 - Realign the aerial of your radio or television.
 - Set up the microwave in a different place to the receiver.
 - Move the microwave away from the receiver.
 - Plug the microwave into another wall socket. The microwave and the receiver should be connected to different circuits.

Before you begin

Basic principles of microwave cookery

- Arrange the food in a sensible manner.
- Place the thickest parts near the edges.
- Pay attention to the cooking time. Select the shortest possible stated cooking time and increase as required. Food that is cooked too long can begin to smoke or catch fire.
- Cover the food during cooking with a lid suitable for microwave cookery. The lid prevents splashing and helps in the even cooking of the food.
- While cooking, turn the food in the microwave once so that items such as chicken or hamburgers are cooked more quickly.
- Large pieces of food, such as joints of meat, must be turned at least once.
- Completely rearrange foods, such as meatballs, after half the cooking time. Turn them and move the meatballs from the middle of the plate to the edge.

Use suitable cookware

- The ideal material for a microwave oven is microwave-permeable, allowing the energy to penetrate the container to heat the food. Microwaves cannot permeate metal. For this reason, metal containers and cookware should not be used.
- When using the microwave for heating, do not use products made of recycled paper. These can contain minute fragments of metal, which can generate sparks and/or fires.
- We recommend the use of round/oval cookware instead of square or oblong containers, as food in corner areas tends to overcook. The following list provides general hints to assist you in selecting the correct cookware.

Cookware	Micro-wave oven	Grill	Convec-tion	Combina-tion
Heatproof glass	Yes	Yes	Yes	Yes
Non-heatproof glass	No	No	No	No
Heatproof ceramic	Yes	Yes	Yes	Yes
Microwave-suitable plastic dishes	Yes	No	No	No
Kitchen roll	Yes	No	No	No
Metal tray/plate	No	Yes	Yes	No
Grill stand 15	No	Yes	Yes	No
Aluminium foil & foil containers	No	Yes	Yes	No

WARNING – RISK OF FIRE!

- ▶ Never use the grill stand **15** or other metallic objects when you are using the appliance in the microwave mode or in combination cooking mode (the exception here is the turntable **3**). Metals reflect the microwave radiation and this leads to the generation of sparks. This can cause a fire and irreparably damage the appliance!

First use

NOTE ON HEATING UP FOR THE FIRST TIME

- ▶ Never operate the microwave in "Microwave" mode when it is empty!
- ▶ When heating up for the **first** time, operate the microwave without food or accessories in the operating mode "Grill" (Gr 3)!
(see section "Preparing the appliance")

Setting up the device

WARNING – RISK OF FIRE!

- ▶ This microwave oven is not suitable for installation in a kitchen cabinet. Sufficient ventilation for the appliance cannot be assured in enclosed cabinets. The appliance could be damaged and there is an additional risk of a fire!

CAUTION – PROPERTY DAMAGE!

- ▶ Do not install the microwave above a cooker or any other appliance generating heat. Installation in such a location could cause damage to the appliance and thus invalidation of the warranty.
- Select an level surface offering sufficient space for the adequate ventilation of the appliance:
Ensure that you maintain a minimum clearance of 10 cm from neighbouring walls/surfaces. Make sure that the door of the microwave oven can be opened easily.
Keep a gap of at least 20 cm free above the microwave.
- Ensure that the power plug is easily accessible, so that it can be easily reached and unplugged in case of danger.
- Do not remove the feet underneath the microwave oven.
- Do not block the ventilation slits . If you do, it could cause damage to the appliance.
- Install the appliance as far away as possible from radios and televisions. The operation of the microwave oven can cause interference to radio and television reception.

Preparing the appliance

- Remove the packaging material and the protective films from the panel and the door opener button ②.

CAUTION – PROPERTY DAMAGE!



Do not remove the light grey mica cover plate, which is mounted inside the cooking chamber to protect the magnetron.







- Insert the plug into a mains power socket. Use a 230–240 V ~, 50 Hz, mains power socket with a 16 amp fuse. It is recommended that the microwave oven is powered from its own power circuit. If you are unsure about how to connect the microwave oven, consult a specialist.
- Before the first regular usage of the microwave oven the appliance must be heated up to remove any remaining production residues.
- After inserting the mains plug into the socket, open the microwave door once by pressing the door opener button ②.

Switch the appliance on in Grill mode without any food or accessories (turntable ③ and grill stand ⑮):

NOTE ON HEATING UP FOR THE FIRST TIME

- ▶ Only operate the microwave without food or accessories when heating up for the **first** time.

Operate the microwave for a maximum of 5 minutes when empty!

- 1) Press the Grill button ⑦ . "Gr 1" appears on the display ①.
- 2) Turn the control dial ⑭ , until "Gr 3" and the  and  symbols appear on the display ① and confirm your choice by pressing the start/quick start button ⑭ .
- 3) Use the control dial ⑭  to set a cooking time of 5 minutes.
- 4) Press start/quick start ⑭  to start the grilling process.

NOTE

- ▶ The appliance may generate light smoke and a slight smell during initial use. This is due to the production residues and is not harmful. Provide for sufficient ventilation. For example, open a window.

After 5 minutes, the appliance will switch itself off automatically. Wait until it has cooled down completely.

- 5) Remove the plug from the mains power socket and clean the inside of the appliance with a moist cloth and then dry it carefully.



Inserting the turntable

Place the turntable **3** centrally on the axle in the cooking area. Ensure that it slides completely onto the axle and is firmly seated.

Operation





Setting the clock

After inserting the mains plug into the socket, open the microwave door once. The display **1** shows "1:00". Close the door again.

- 1) Press the clock button **11** . "Hr 12" appears on the display **1**.
- 2) Turn the control dial **14**  to select the required mode (24 HR or 12 HR) and confirm your selection by pressing the start/quick start button **14** .

NOTE

- ▶ The time display does not appear until you subsequently turn the control dial **14** , at which point you can set the time.

- 3) Turn the control dial **14**  to select the required hour and confirm your selection by pressing the start/quick start button **14** .
- 4) Turn the control dial **14**  to select the required minute and confirm your selection by pressing the start/quick start button **14** .

The time display is now programmed.



To read the current time of day while the microwave oven is in operation, press the Clock button **11** ; the time is then shown on the display **1** for a few seconds.

Standby mode

The microwave oven automatically switches to standby mode and the time is displayed if no button is pressed for a long time. A few seconds after switching to standby mode, the display lighting is also dimmed.

Setting the kitchen timer

The microwave oven is provided with a kitchen timer which you can use independently of the microwave operation.





- 1) Press the timer button **12** when the appliance is in standby mode. "0:00" and the symbol  will appear on the display **1**.
- 2) Set the desired time using the control dial **14** .
You can select any time from 10 seconds to 95 minutes.
- 3) Press the start/quick start button **14** . The appliance beeps. The time starts counting down. After approx. 3 seconds the current time is shown once again. The cooking timer continues to run in the background.
If you wish to check the progress of the kitchen timer, press the timer button **12**. The timer appears for a short time on the display.

As soon as the programmed time period has expired, you will hear some beeps.

Child safety lock

Activate this setting to prevent accidental activation by children and other persons not familiar with the operation of the appliance.

The symbol for the child safety lock  appears on the display **1**, and the appliance cannot be put into operation for as long as this function is activated.

- Press and hold the stop/child safety lock button **13**  +  until you hear a beep and the child safety lock symbol appears on the display **1**. The buttons and the control dial are now deactivated.
- To deactivate the child safety lock, press and hold the stop/child safety lock button **13**  +  until you hear a beep and the symbol for the child safety lock  disappears.

Query functions



Query the time during operation

During the cooking process, press the clock button **11** . The time is shown on the display **1** for a few seconds.

Query the power level during operation

During the cooking process press the microwave button **6** . The current power level appears for a few seconds on the display **1**.

Pause/cancel cooking or defrosting operations

- Press the stop button **15**  once to pause a cooking or defrosting process. The appliance pauses the process and stops countdown of the remaining time. Press the start/quick start button **14**  to resume the process.
- Press the stop button **15**  twice to stop the cooking process. The appliance reverts to standby mode.

Heating and cooking

NOTE

- ▶ This microwave is equipped with a cooling function. This means that after a cooking or grill process of at least two minutes, the appliance fan will continue running for approximately 3 minutes. This is not a malfunction of the appliance! The rapid cooling helps to prolong the life of the appliance.

Microwave operation



NOTE

- ▶ During the cooking process, drops of water can form on the oven door or on the housing. This is normal and is not an indication of a malfunction. When the appliance has cooled down, wipe the moisture off with a dry cloth.

RISK OF FIRE!

- ▶ Never use the grill stand **15** or other metallic objects when you are using the appliance in microwave mode. Metals reflect the microwave radiation and this leads to the generation of sparks. This can cause a fire and irreparably damage the appliance!



Selecting the power level

- 1) Press the microwave button **6** . "900" (900 watts power level) appears on the display **1**.
- 2) Use the control dial **14**  to set the required power output.
- 3) Press the start/quick start button **14**  to confirm the power level.

Programming the cooking time



After you have selected the power level, programme in the desired cooking time:

- Turn the control dial  , until the desired cooking time has been set.





The increments for setting the time with the control dial   are as follows:

- from 0 sec to 5 min: in 10-second increments
- from 5 to 10 min: in 30-second increments
- from 10 to 30 min: in 1-minute increments
- from 30 to 95 min: in 5-minute increments

Aborting/stopping an input process

Press the stop button   +  once to cancel and end the input. The appliance reverts to standby mode.

Starting the cooking process







When you have set the power and cooking time, you can start the cooking process: To start the cooking process, press the start/quick start button  . The microwave symbol  appears on the display . The programmed time counts down. When the set time has elapsed, "End" and "Hot" will appear alternately in the display . You will hear a series of beeps.

Quick start function 1

In standby mode, turn the control dial   to the right and set the required cooking time. Start cooking at 900 W by pressing the start/quick start button  .

Quick start function 2

With this function, you can start cooking immediately for 30 seconds (or longer, up to 95 minutes) at 900 W.

- Press the start/quick start button   once. The microwave symbol  and "00:30" appear on the display . The microwave starts the cooking process for 30 seconds. The time starts counting down. If you wish to cook for longer than 30 seconds, press the start/quick start button   repeatedly until the desired time is reached.

The time increments are set as follows:



- from 30 sec to 5 min: in 30-second increments
- from 5 to 95 min: in 1-minute increments

Grill function

WARNING – RISK OF FIRE!

- ▶ When using the grill function, do not use any form of lid or cookware that is not heat resistant, as these could melt or set on fire!

NOTE

- ▶ Always use the grill stand  when grilling. This way you will achieve optimal grilling results. Always place the grill stand  on the turntable .

There are 3 grill levels available:

■ **Grill function "Top heat" (Gr 1):**











With this function, the heat comes only from above. Only the upper grill is activated. Therefore, this grill function is ideal for making topped sandwiches and gratins.





■ **Grill function "Bottom heat" (Gr 2):**

With this function, the heat comes only from below. Only the lower grill is activated. Therefore, this grill function is ideal for dishes or food that needs to be cooked/grilled from below.

■ **Grill function "Top and bottom heat" (Gr 3):**

With this function, the heat comes from above and below. The upper and lower grills are activated. This grill function is ideal for thin slices of meat, steaks, rissoles, sausages or chicken pieces.

- 1) Press the grill button   once to activate the grill function. The symbols for the grill function "top heat"  and "Gr 1" appear on the display .
- 2) Use the control dial  to set the required grill function:
 - "Gr 1" for top heat,
 - "Gr 2" for bottom heat,
 - "Gr 3" for top and bottom heat.
 Confirm your selection by pressing the start/quick start button  .
- 3) Set the required cooking time with the control dial  . The maximum possible cooking time setting is 95 minutes.
- 4) To start the grill function, press the start/quick start button  .

The display  shows the symbol for the selected grill function  /  / . The programmed time counts down. When the set time has elapsed, "End" and "Hot" will appear alternately on the display . You will hear a series of beeps.

Combination cooking mode "Grill"

This function combines the grill function and the normal microwave operation. In combination mode, a certain amount of time is automatically set aside for cooking and the remaining time for grilling in a single process. You may notice a quiet clicking noise when the oven is switching between modes.

WARNING – RISK OF FIRE!

- ▶ Never use the grill stand  or other metallic objects, when you are using the appliance in combination cooking mode. Metals reflect the microwave radiation and this leads to the generation of sparks. This can cause a fire and irreparably damage the appliance!

When using the combination cooking mode "grill", do not use any form of lid or cookware that is not heat-resistant, as these could melt or set on fire!

The following 4 combinations are available:

■ **Combination 1 (C 1):**

In Combination 1 the microwave component is 30% and the grill element amounts to 70% of the cooking time. This is suitable for fish dishes or gratins. The microwave function and the grill function "top heat" are used.

■ **Combination 2 (C 2):**







In Combination 2, the microwave component is 55% and the grill element amounts to 45% of the cooking time. This is suitable for omelettes, puddings or lasagne. The microwave function and the grill function "top heat" are used.



■ **Combination 3 (C 3):**



In Combination 3, the microwave component is 30% and the grill element amounts to 70% of the cooking time. This is suitable for potatoes. The microwave function and the grill functions "top and bottom heat" are used.

■ **Combination 4 (C 4):**

In Combination 4 the microwave component is 55 % and the grill element amounts to 45 % of the cooking time. This is suitable for poultry dishes. The microwave function and the grill functions "top and bottom heat" are used.







- 1) Press the microwave/grill combination button  once to activate combination 1 (C 1). ,  and "C 1" appear on the display .
- 2) Set the required combination with the control dial .
"C 1" for combination 1,
"C 2" for combination 2,
"C 3" for combination 3,
"C 4" for combination 4.
Confirm your selection by pressing the start/quick start button .

- 3) Set the required cooking time with the control dial **14** . The maximum possible cooking time setting is 95 minutes.
- 4) To start, press the start/quick start button **14** .

The symbols of the cooking process being used , ,  appear on the screen **1**. The programmed time counts down. When the set time has elapsed, "End" and "Hot" will appear alternately in the display **1**. You will hear a series of beeps.

Convection operation

When cooking with convection, hot air circulates in the oven. Hot air is especially recommended for cooking gratins or crispy dishes. You can set a temperature of 110°C–200°C and a maximum cooking time of 95 minutes.









- 1) Press the convection button **10** . "200C" (= 200°C) appears on the display **1** and the convection symbol .
- 2) Turn the control dial **14**  to select the required temperature and confirm your selection by pressing the start/quick start button **14** .
- 3) Set the required cooking time with the control dial **14** .
- 4) To start the cooking process, press the start/quick start button **14** .

The convection symbol  appears on the display **1**. The programmed time counts down. When the set time has elapsed, "End" and "Hot" will appear alternately in the display **1**.

You will hear a series of beeps.

Convection operation with preheating

You can also preheat your microwave before you start a cooking process:

- 1) Select the desired temperature by pressing the convection button **10**  once and use the control dial **14**  set the desired temperature. Do NOT confirm this setting by pressing the start/quick start button **14** .
- 2) To start preheating, press the convection button **10** . "30:00" appears on the display **1** and the convection symbol  flashes. The time starts counting down. As soon as the set temperature has been reached, you will hear a beep and the time will stop.
- 3) Open the door and place the food to be cooked inside.
- 4) Turn the control dial **14**  to select the required temperature and confirm the temperature by pressing the start/quick start button **14** .
- 5) Set the required cooking time with the control dial **14** . The maximum possible cooking time setting is 95 minutes.
- 6) To start, press the start/quick start button **14** .

The convection symbol  appears permanently on the display **1**. The programmed time counts down. When the set time has elapsed, "End" and "Hot" will appear alternately in the display **1**.







You will hear a series of beeps.



Combination cooking mode "Convection"

This function combines the convection function with the normal microwave operation. With this, for example, meat is juicy and tender but still crisp.

WARNING – RISK OF FIRE!

- ▶ Never use the grill stand **15** or other metallic objects, when you are using the appliance in combination cooking mode. Metals reflect the microwave radiation and this leads to the generation of sparks. This can cause a fire and irreparably damage the appliance!

- 1) Press the microwave/convection combination button **9** . The pre-selected temperature "200C" and the symbols  and  appear on the display **1**.
- 2) Select the desired temperature using the control dial **14** :
110°C, 140°C, 170°C or 200°C. Confirm your selection by pressing the start/quick start button **14** .
- 3) Set the required cooking time with the control dial **14** . The maximum cooking time is 95 minutes. Confirm the set cooking time by pressing the start/quick start button **14** .

The combination process starts. The symbols for the combination cooking mode "Convection" ,  appear on the display **1**. The programmed time counts down. When the set time has elapsed, "End" and "Hot" will appear alternately in the display **1**. You will hear a series of beeps.

Automatic menu

It is not necessary to program the duration of the cooking process and the power level for foods that are prepared in the automatic menu mode. You only need to enter the type of food you wish to cook and its weight.



WARNING – RISK OF FIRE!

- ▶ Do not use lids or non-heat-resistant dishes for programmes using the grill function (A-01, A-02, A-03, A-04, A-05) as they can melt or catch fire!

NOTE



- ▶ The microwave calculates the time/powerful level for **fresh** foods. Frozen foods will not be fully cooked with the timings set by the microwave (except for automatic programme "Pizza").
If required, defrost frozen foods using the defrost programme beforehand (see section "Defrosting").









Starting the Automatic Menu

- 1) Turn the control dial  (in standby mode) slowly to the left to call up the automatic menu mode. A number (e.g. "A - 02" for automatic menu 2 (pork)) and the "Pork" symbol appears on the display . Use the control dial  to select the appropriate automatic menu for your dish.





NOTE





- ▶ If you turn the control dial  left to access the automatic menu mode, you can select the automatic menus in the order A01, A02, A03... by turning the dial to the right again.

Display	Symbol	Food	Weight
A-01		Beef	200-1400 g
A-02		Pork	200-1400 g
A-03		Poultry	400-1400 g

Display	Symbol	Food	Weight
A-04		Fish	200-1200 g
A-05		Pizza	*P1 150-450 g P2 150-450 g P3 150-450 g
A-06		Fruit/vegetables	100-1000 g
A-07		Potatoes	100-800 g
A-08		Heating up	300-700 g
A-09		Beverages	200-500 ml
A-10		Entrees	300 / 500 g
A-11		Defrosting by weight	-
A-12		Defrosting by time	-





*For more information about the pizza programmes, read the section "Baking pizza".



- 2) Confirm your selection by pressing the start/quick start button  .
- 3) Turn the control dial  to select the weight and confirm this by pressing the start/quick start button  .

The cooking process starts. The symbols for the cooking and grill functions that are being used for the selected automatic programme appear on the display . Microwave function , grill function "Top heat" , grill function "Bottom heat" . The calculated time starts running down.



NOTE













- ▶ To ensure uniform heating or cooking, some foods should be turned after 2/3 of the cooking time. The microwave oven will stop automatically after this time. You will hear four beeps and "Turn" appears on the display .

Display	Symbol	Food	turn over after...
A-01		Beef	2/3 of the time
A-02		Pork	2/3 of the time
A-03		Poultry	2/3 of the time
A-04		Fish	2/3 of the time

- 1) Turn the foods. Be careful, the food may already be very hot.
 - 2) Press the start/quick start button   to resume cooking.
- ▶ If you do not want to turn the food, just wait for the beeps to stop. The appliance will automatically resume cooking. We recommend that you do turn the food. This will ensure even cooking.

NOTE

- ▶ If the meal is not properly cooked upon completion of the automatic menu, continue cooking as described here.
 - Use the cooking process specified in the following table to finish cooking. Start this for a few minutes each time and check the cooking results.
 - When further cooking a pizza using the automatic menu "P2", pause the cooking process by pressing the stop/child safety lock button  +  as soon as the pizza is properly cooked.

Display	Symbol	Food	Finish cooking with...
A-01		Beef	Combination cooking mode "Grill" - C3
A-02		Pork	Combination cooking mode "Grill" - C3
A-03		Poultry	Combination cooking mode "Grill" - C3
A-04		Fish	Combination cooking mode "Grill" - C3
A-05		Pizza	Automatic menu "Pizza" - P2
A-06		Fruit/vegetables	Microwave at 900 W power
A-07		Potatoes	Microwave at 900 W power
A-08		Heating up	Microwave at 900 W power
A-09		Beverages	Microwave at 900 W power
A-10		Entrees	Microwave at 900 W power
A-11		Defrosting by weight	Microwave at 100 W power
A-12		Defrosting by time	Microwave at 100 W power

RISK OF INJURY!





- ▶ After a cooking cycle, the turntable **3** is very hot! You should therefore always use an oven cloth or heat resistant oven gloves when removing it from the cooking area.

NOTE

- ▶ Please note that the size, shape and the type of foodstuff affects the result of the cooking process.





Example 1:

Proceed as follows to cook 400 g vegetables or fruit:

- 1) Turn the control dial **14** , (in standby mode) until "A-06" appears on the display **1** and confirm your choice by pressing the start/quick start button **14** .
- 2) Set the weight to "400" with the control dial **14** .
- 3) Press the start/quick start button **14**  to start the cooking process.



Example 2:

To heat 300 ml water, proceed as follows:

- 1) Turn the control dial **14** , (in standby mode) until "A-09" appears on the display **1** and confirm your choice by pressing the start/quick start button **14** .
- 2) Set the weight to "300" with the control dial **14** .
- 3) Press the start/quick start button **14**  to start the cooking process.



Example 3:





To heat 300 g of entrees, proceed as follows:

- 1) Turn the control dial **14** , (in standby mode) until "A-10" appears on the display **1** and confirm your choice by pressing the start/quick start button **14** .
- 2) As "300" appears as the first selection on the display **1**, press the start/quick start button **14**  to start the cooking process.

Baking pizza

You can use the automatic programme "Pizza" to prepare delicious pizza in the microwave. You have the choice between the pizza programmes "P-01" (deep-frozen pizza), "P-02" (chilled pizza) and "P-03" (fresh pizza).

- 1) Turn the control dial **14**  (in standby mode) slowly to the left until "A-05" appears on the display **1**.
- 2) Press the start/quick start button **14** .







- 3) Use the control dial **14**  to select the appropriate pizza programme:
 - "P-01" for deep-frozen pizza,
temperature approx. -18 °C
Weight 150 g–450 g
("P-01" appears on the display **1**).
 - "P-02" for chilled pizza,
temperature approx. 5 °C,
Weight 150 g–450 g
("P-02" appears on the display **1**).
 - "P-03" for fresh pizza,
temperature approx. 20 °C,
Weight 150 g–450 g
("P-03" appears on the display **1**).
- 4) Confirm your selection by pressing the start/quick start button **14** .
- 5) Use the control dial **14**  to select the weight and confirm this by pressing the start/quick start button **14** . The cooking process will start.

NOTE

- ▶ If you cook pizza, you can place it directly on the turntable **9**. It will cook very crispy. Ensure that the edge of the pizza does not extend up to the walls of the cooking area during cooking.

Example:

Proceed as follows to cook a deep-frozen pizza with a weight of 450 g:

- 1) Turn the control dial **14**  (in standby mode) slowly to the left until "A-05" appears on the display **1**.
- 2) Press the start/quick start button **14** .
- 3) Use the control dial **14**  select the programme "P-01".
- 4) Press the start/quick start button **14** .
- 5) Set the weight to "450" with the control dial **14** .
- 6) Press the start/quick start button **14**  to start the cooking process.
The appliance calculates the time required automatically.





Defrosting







Defrosting by weight

NOTE

- ▶ Always place the food to be defrosted on dishes suitable for use in a microwave oven. Never directly onto the turntable **3**!

You can use this function to defrost meat, poultry, fish, fruit/vegetables and pizza. The defrosting time and the power level are calculated and set automatically once you have entered the weight.







- 1) In standby mode turn the control dial **14**  anticlockwise until "A -1 1" and  appear on the display **1** (see section "Automatic menu").
- 2) Press the start/quick start button **14** .
- 3) Now select the food to be defrosted by turning the control dial **14** . The display **1** shows the following for the respective food:

Display	Symbol	Food
d-01		Beef
d-02		Pork
d-03		Poultry
d-04		Fish
d-05		Pizza
d-06		Fruit/vegetables
d-07		Potatoes

4) Once the desired food item appears on the display **1**, press the start/quick start button **14** .

5) Now select the weight by turning the control dial **14** .

The following weights can be set:

Display	Symbol	Food	Weight
d-01		Beef	100 - 1800 g
d-02		Pork	100 - 1800 g
d-03		Poultry	100 - 1800 g
d-04		Fish	100 - 1800 g
d-05		Pizza	100 - 900 g
d-06		Fruit/vegetables	100 - 900 g
d-07		Potatoes	100 - 900 g

6) Once the desired weight appears on the display **1**, press the start/quick start button **14** . The appliance automatically calculates the defrosting time.





NOTE

- ▶ To ensure optimum defrosting, it is necessary to turn the food during the thawing process. The appliance reminds you of the need to turn by beeping and "turn" appears on the display **1**. Open the appliance door, turn the food and then reclose the door. Press the start/quick start button **14**  to resume the thawing process.
- ▶ If you do not want to turn the food, just wait for the beeps to stop. The appliance will automatically continue the thawing process. We recommend that you do turn the food. This will ensure an even thawing.

Defrosting by time

NOTE

- ▶ Always place the food to be defrosted on dishes suitable for use in a microwave oven. Never directly onto the turntable **3**!

- 1) In standby mode, turn the control dial **14**  anticlockwise until "A-12" and  appear on the display **1**.
- 2) Press the start/quick start button **14** .
- 3) Set the desired time using the control dial **14** .
- 4) Press the start/quick start button **14**  to start the thawing process. The time starts counting down.

NOTE

- ▶ To ensure optimum defrosting, it is necessary to turn the food during the thawing process. The appliance reminds you of the need to turn by beeping and "turn" appears on the display **1**. Open the appliance door, turn the food and then reclose the door. Press the start/quick start button **14**  to resume the thawing process.
If you do not want to turn the food, just wait for the beeps to stop. The appliance will automatically continue the thawing process. We recommend that you do turn the food. This will ensure an even thawing.

Recipes

Rissoles

Preparation

- 1) Shape approx. 125 g of minced beef into a patty (roughly 75 mm in diameter and 35 mm thick).
- 2) Distribute the rissoles evenly on the turntable **3**.
- 3) You will get the best results if you use the convection and microwave functions alternately. Wait until each set cooking process is finished and then set the next operation:

- 1 Convection 200°C, 4:00 mins.
- 2 Microwave 900 W, 5:30 mins.
- 3 Convection 200°C, 2:00 mins (depending on personal taste, a time of up to 4:00 mins is also possible).

Baking frozen ready-made bread rolls

- 1) Select the convection function to bake the rolls.
- 2) Place 3 - 4 rolls on the turntable **3**.

Preheating of the microwave is not required. Select the following settings for the baking process:

- Convection 170°C, duration: 12 minutes

If you wish to bake additional rolls directly afterwards, shorten the baking time for these by about 1–2 minutes, as the appliance is now already preheated.

Potato gratin

Ingredients

- 750 g waxy potatoes, peeled
- 300 g cream
- 100 g grated cheese with a fat content of 25% to 30% fat in dry measure.
- Spices to taste (e.g. salt/pepper)

Use a microwave-proof, round dish with a lid, height 5–6 cm and a diameter of about 22 cm.

Preparation

- 1) Cut the potatoes into slices approximately 3–4 mm thick.
- 2) Lay about half of the potatoes in the casserole dish in the style of roof tiles.
- 3) Sprinkle the potatoes with about half of the cheese.
- 4) Then add half of the spices and about 150 g of cream.
- 5) Lay the rest of the sliced potatoes on top, also in the style of roof tiles.
- 6) Sprinkle the remaining cheese over the potatoes and pour the remaining cream over them.
- 7) Sprinkle the remaining spices over the gratin.
- 8) Cover the dish with the lid and place it in the centre of the turntable ③.

Preparation

You will get the best results if you use the convection and microwave functions alternately. Wait until each set cooking process is finished and then set the next operation:

- 1 Microwave 900 W, 10:00 mins.
- 2 Convection 200°C, 13:00 mins.
- 3 Microwave 900 W, 10:00 mins.

Preheating is not required.

Muffins

Ingredients

This recipe yields 10 to 20 muffins.

- Baking margarine (80% fat content) or salted butter
- 170 g granulated sugar (up to 0.3 mm grain size)
- 3 eggs (55–60 g with shell/size M)
- 225 g wheat flour
- 7 g baking powder
- 0.25 g salt

Preparation

- 1) Mix all ingredients well.
- 2) Add the muffin pastry into standard commercial paper baking cases (diameter 45 mm, height 28 mm)
- 3) Preheat the oven with the convection function to 170°C.

NOTE

- ▶ If the number of muffins requires multiple baking operations are necessary, preheating is required only for the first batch.

- 4) Distribute the muffins evenly on the turntable ④.
- 5) Select the following settings for the baking process:
 - Convection 170°C, duration: 12 minutes

Courgette soup

Ingredients

- 1 courgette (approx. 250 g)
- 80 ml water
- 2 teaspoons of powdered vegetable stock
- approx. 150 g processed cheese (with herbs)
- 100 ml cream

Preparation

- 1) Finely dice the courgette.
- 2) Place the courgette, water and the powdered vegetable stock into a suitable microwaveable container.
- 3) Start microwave cooking at 700 watts for about 6 minutes.
- 4) Add the processed cheese and cream.
- 5) Start microwaving again for 10 minutes at 600 watts.

NOTE

- ▶ You can purée the soup with a hand blender before serving. This gives the soup a creamy consistency.

Chocolate apple cake

Ingredients

- 125 g butter
- 125 g sugar
- 1 packet of vanilla sugar
- 2 eggs
- 125 g flour
- 2 tbsp. cocoa powder
- 1/2 packet baking powder
- 1 apple
- a little icing sugar

Preparation

- 1) Mix the sugar, softened butter, vanilla sugar, eggs, flour, baking powder and cocoa powder to make a dough.
- 2) Peel and core the apples. Chop the apples into small pieces.
- 3) Fold the apple pieces into the dough.
- 4) Put the dough into a microwaveable dish.
- 5) Cook the cake at 900 watts for approx. 9 minutes in the microwave.
- 6) Allow the cake to cool a bit after cooking before knocking out of the form.
- 7) Sprinkle a little icing sugar over the cake.

NOTE

- ▶ The cooking time can vary depending on the shape.

Meat loaf

Ingredients

- 500 g minced meat (half and half)
- 1/2 onion
- 1 egg
- 1/2 bread roll
- Pepper, salt, paprika powder

For the sauce:

- 75 ml water
- 1 tbsp mustard
- 2 tbsp. tomato ketchup
- 2 tbsp. gravy
- Nutmeg, parsley, paprika powder
- a little sauce thickener (if required)

Preparation

- 1) Soften the bread in a little water.
- 2) Finely dice the onion.
- 3) Mix the mince, onion, egg and the softened bread to make a meat loaf dough and season with salt and pepper.
- 4) Form a meat loaf and place it in a microwaveable dish. Sprinkle the meat-loaf with paprika powder and cover the dish.
- 5) Cook the meat loaf for about 18–22 minutes at 700 watts.
- 6) After cooking, remove 2 tbsp. of stock and mix it with the water, tomato ketchup and mustard to make a gravy.
- 7) Pour the gravy over the meat loaf and cook without a lid using the grill combination 1 (C 1) for about 10 minutes.
- 8) If necessary, add a little sauce thickener to the gravy.

NOTE

- ▶ The cooking time can vary depending on the shape of the meat loaf.

Cleaning and care

DANGER! ELECTRIC SHOCK!

- ▶ Before cleaning, switch the microwave oven off and remove the plug from the mains power socket. Otherwise, there is the great risk of receiving an electric shock!



Never immerse the device in water or other liquids. This could result in you receiving a fatal electric shock and the appliance could be damaged.

- Always keep the interior of the microwave oven clean.
- If splashes of food or spilt liquids stick to the walls of the microwave, wipe them off with a damp cloth.
- Use a mild detergent if the microwave is more heavily soiled.
- Avoid using cleaning sprays and other aggressive cleaning agents, as they can cause stains, smears or clouding of the door surface.
- Clean the external surfaces with a damp cloth.
- To avoid damage to the functional components in the interior of the microwave, do not allow liquids to seep in through the ventilation slits **5**.
- Remove splashes or soiling. Clean the door, both sides of the viewing window, door seals and adjacent components with a damp cloth. Do not use abrasive cleaning agents.
- If condensation accumulates on or around the outside of the door, wipe it off with a soft cloth. This can happen if the microwave is operated in extremely humid conditions.
- Clean the turntable **3** regularly. Rinse it in warm, soapy water.
- Clean the grill stand **15** in warm washing up water and dry it well.
- Remove odours regularly. Put a deep microwave bowl with a cup of water, juice and peel of a lemon into the microwave. Heat for 5 minutes. Wipe off thoroughly and rub dry with a soft cloth.
- If the bulb in the microwave needs replacing, arrange for it to be exchanged by a dealer or consult our Service Department.

Troubleshooting

PROBLEM	POSSIBLE CAUSE	POSSIBLE SOLUTIONS
There is nothing on the display ❶.	The plug is not inserted into a mains power socket.	Check the plug.
	The mains power socket is defective.	Try another mains power socket.
	The display ❶ is defective.	Contact Customer Service.
The appliance does not respond to pressing the buttons.	The child safety lock is activated.	Deactivate the child safety lock (see section "Operation").
The appliance does not start the cooking/heating process.	The door is not properly closed.	Close the door properly.
The turntable ❸ makes a loud noise when turning.	The turntable ❸ is not correctly positioned on the axle.	Insert the turntable ❸ correctly into the cooking area.
	The small rollers ❹ and/or the floor of the cooking area are unclean.	Clean the rollers ❹ and the floor of the cooking area.
"E01" appears on the display ❶ and you hear beeps.	The microwave has overheated.	Terminate the current programme immediately. Remove the plug from the mains power socket, open the microwave door and allow the appliance to cool down.
"E02" appears on the display ❶ and you hear beeps.	There is a sensor error.	Stop the programme and let the appliance cool down. Then restart the microwave. If the error occurs again, contact Customer Support.
	There is an error during the heating up of the appliance.	Stop the programme and let the appliance cool down. Then restart the microwave. If the error occurs again, contact Customer Support.

PROBLEM	POSSIBLE CAUSE	POSSIBLE SOLUTIONS
"E03" appears on the display 1 and you hear beeps.	The microwave has switched into fault protection due to a short circuit or open-circuit voltage.	Stop the programme and remove the power plug. If possible, eliminate the problem, e.g. metals in the cooking area, which can lead to the above problem when using the microwave function. Otherwise, please contact our Customer Support.
The light inside the microwave is not working.	The light bulb is possibly defective.	Contact the Customer Service department.

RISK OF INJURY!

- ▶ Never try replace the light bulb yourself. Opening the appliance housing could cause the release of microwave energy.

Disposal



Do not dispose of the appliance in your normal domestic waste. This product is subject to the provisions of European Directive 2012/19/EU.

Dispose of the appliance via an approved waste disposal company or your municipal waste disposal facility.

Please comply with all applicable regulations.

Please contact your waste disposal facility if you are in any doubt.



Dispose of all packaging materials in an environmentally friendly manner.

Warranty and service

This appliance is provided with a 3-year warranty valid from the date of purchase. This appliance has been manufactured with care and inspected meticulously prior to delivery.

Please retain your receipt as proof of purchase. In the event of a warranty claim, please contact your Customer Service unit by telephone. This is the only way to guarantee free return of your goods.

NOTE

- ▶ The warranty only covers claims for material and manufacturing defects, not for transport damage, worn parts or damage to fragile components such as buttons or rechargeable batteries.

This product is intended solely for private use and not for commercial purposes. The warranty shall be deemed void in cases of misuse or improper handling, use of force and modifications/repairs which have not been carried out by one of our authorised Service centres.

Your statutory rights are not restricted by this warranty. The warranty period is not prolonged by repairs effected under the warranty. This also applies to replaced and repaired components.

Any damage and defects present at the time of purchase must be reported immediately after unpacking, but no later than two days after the date of purchase.

Repairs carried out after expiry of the warranty period shall be subject to charge.

GB Service Great Britain

Tel.: 0871 5000 720 (£ 0.10/Min.)

E-Mail: kompernass@lidl.co.uk

IAN 275170

MT Service Malta

Tel.: 80062230

E-Mail: kompernass@lidl.com.mt

IAN 275170

Importer

KOMPERNASS HANDELS GMBH

BURGSTRASSE 21

44867 BOCHUM

GERMANY

www.kompernass.com

Inhaltsverzeichnis

Einleitung	87
Bestimmungsgemäßer Gebrauch	87
Lieferumfang	87
Gerätebeschreibung	88
Technische Daten	88
Wichtige Sicherheitshinweise	89
Bevor Sie beginnen	97
Grundprinzipien beim Kochen in der Mikrowelle	97
Geeignetes Kochgeschirr verwenden	98
Erste Inbetriebnahme	99
Gerät aufstellen	99
Gerät vorbereiten	100
Drehteller einsetzen	101
Bedienen	101
Uhr einstellen	101
Standby-Modus	102
Küchentimer einstellen	102
Kindersicherung	102
Abfragefunktionen	102
Gar- oder Auftauvorgänge unterbrechen/abbrechen	103
Kochen und Garen	103
Mikrowellenbetrieb	103
Grill-Funktion	105
Kombinations-Garvorgang „Grill“	106
Heißluftbetrieb	107
Heißluftbetrieb mit Vorheizen	107
Kombinations-Garvorgang „Heißluft“	108
Automatik-Menü	109
Automatik-Menü starten	109
Pizza backen	113
Auftauen	115
Auftauen nach Gewicht	115
Auftauen nach Zeit	117

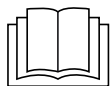

Lesen Sie die Bedienungsanleitung vor der ersten Verwendung aufmerksam durch und heben Sie diese für den späteren Gebrauch auf. Händigen Sie bei Weitergabe des Gerätes an Dritte auch die Anleitung aus.

Rezepte	118
Frikadellen	118
Aufbacken von Tiefkühlfertigbrötchen	118
Kartoffelgratin	118
Muffins	119
Zucchini-suppe	120
Schoko-Apfel-Kuchen	121
Hackbraten	122
Reinigung und Pflege	123
Fehlerbehebung	124
Entsorgen	125
Garantie und Service	125
Importeur	126

Einleitung

Herzlichen Glückwunsch zum Kauf Ihres neuen Gerätes.

Sie haben sich damit für ein hochwertiges Produkt entschieden. Die Bedienungsanleitung ist Bestandteil dieses Produkts. Sie enthält wichtige Hinweise für Sicherheit, Gebrauch und Entsorgung. Machen Sie sich vor der Benutzung des Produkts mit allen Bedien- und Sicherheitshinweisen vertraut. Benutzen Sie das Produkt nur wie beschrieben und für die angegebenen Einsatzbereiche. Händigen Sie alle Unterlagen bei Weitergabe des Produkts an Dritte mit aus.

Bestimmungsgemäßer Gebrauch

Dieses Gerät ist zum Erhitzen und Zubereiten von Lebensmitteln gemäß den beschriebenen Vorgehensweisen vorgesehen.

Jede Veränderung des Gerätes gilt als nicht bestimmungsgemäß und birgt erhebliche Unfallgefahren.

Für aus bestimmungswidriger Verwendung entstandene Schäden übernimmt der Hersteller keine Haftung.

Dieses Gerät ist ausschließlich für die Benutzung in privaten Haushalten bestimmt! Benutzen Sie es nicht gewerblich, in Industrie- oder Laborbereichen!

Lieferumfang

- Edelstahl-Mikrowelle
- Drehteller
- Grillständer
- Bedienungsanleitung
- Kurzinformation (2 Stück)

Gerätebeschreibung

Abbildung A:

- ❶ Display
- ❷ Taste Türöffner
- ❸ Drehteller
- ❹ Rollen
- ❺ Lüftungsschlitze

Abbildung B:

- ❻ Taste Mikrowelle 
- ❼ Taste Grill 
- ❽ Taste Kombination Mikrowelle - Grill 
- ❾ Taste Kombination Mikrowelle - Heißluft 
- ❿ Taste Heißluft 
- ⓫ Taste Uhr 
- ⓬ Taste TIMER (Küchentimer)
- ⓭ Taste Stop/Kindersicherung 
- ⓮ Drehregler/Taste Start/Schnellstart 

Abbildung C:

- ❶ Grillständer

Technische Daten

Nennspannung	230 - 240 V ~, 50 Hz
Maximale Leistungsaufnahme:	
Mikrowelle	1400 W
Grill	1500 W
Heißluft	1950 W
Maximale Leistungsabgabe:	
Mikrowelle	900 W +/- 10%
Mikrowellen-Frequenz	2450 MHz
	Alle Teile dieses Gerätes, die mit Lebensmitteln in Berührung kommen, sind lebensmittelecht.

Wichtige Sicherheitshinweise

Lesen Sie die Sicherheitshinweise und die Bedienungsanleitung vor der ersten Verwendung aufmerksam durch und heben Sie diese für den späteren Gebrauch auf.

GEFAHR! ELEKTRISCHER SCHLAG!

Ein Warnhinweis dieser Gefahrenstufe kennzeichnet eine mögliche gefährliche Situation.

Falls die gefährliche Situation nicht vermieden wird, kann dies zum Tod oder schweren Verletzungen führen.

- ▶ Die Anweisungen in diesem Warnhinweis befolgen, um die Gefahr des Todes oder schwerer Verletzungen von Personen zu vermeiden.

WARNUNG - VERLETZUNGSGEFAHR/BRANDGEFAHR!

Ein Warnhinweis dieser Gefahrenstufe kennzeichnet eine mögliche gefährliche Situation.

Falls die gefährliche Situation nicht vermieden wird, kann dies zu Verletzungen führen.

- ▶ Die Anweisungen in diesem Warnhinweis befolgen, um Verletzungen von Personen zu vermeiden.

ACHTUNG - SACHSCHADEN

Ein Warnhinweis dieser Gefahrenstufe kennzeichnet einen möglichen Sachschaden.

Falls die Situation nicht vermieden wird, kann dies zu Sachschäden führen.

- ▶ Die Anweisungen in diesem Warnhinweis befolgen, um Sachschäden zu vermeiden.

HINWEIS

- ▶ Ein Hinweis kennzeichnet zusätzliche Informationen, die den Umgang mit dem Gerät erleichtern.

Vorsichtsmaßnahmen zur Vermeidung eines möglichen übermäßigen Kontaktes mit Mikrowellenenergie

- ▶ Versuchen Sie nicht, das Gerät bei geöffneter Tür zu betreiben, da der Betrieb bei geöffneter Tür zum Kontakt mit einer schädlichen Dosis Mikrowellenstrahlung führen kann. Wichtig ist hierbei auch, nicht die Sicherheitsverriegelungen aufzubrechen oder zu manipulieren.

- ▶ Klemmen Sie nichts zwischen Gerätefront und Tür und sorgen Sie dafür, dass sich keine Verschmutzungen oder Reinigungsmittelrückstände auf den Dichtflächen ansammeln.

⚠ GEFAHR! ELEKTRISCHER SCHLAG!

- ▶ Tauchen Sie nie das Netzkabel oder den Netzstecker in Wasser oder andere Flüssigkeiten.
- ▶ Halten Sie das Netzkabel von Hitzequellen fern. Führen Sie es nicht vor der Mikrowellentür her. Die Hitze kann das Kabel beschädigen.
- ▶ Schütten Sie niemals Flüssigkeiten in die Lüftungsöffnungen oder die Sicherheits-Türverriegelungen. Sollte doch Flüssigkeit hineingelangen, stellen Sie die Mikrowelle sofort aus und ziehen Sie den Netzstecker aus der Netzsteckdose. Lassen Sie die Mikrowelle von qualifiziertem Fachpersonal überprüfen.

⚠ WARNUNG - VERLETZUNGSGEFAHR!

- ▶ Wenn die Tür oder die Türdichtungen beschädigt sind, betreiben Sie die Mikrowelle auf keinen Fall weiter. Lassen Sie sie sofort von qualifiziertem Fachpersonal reparieren.
- ▶ Versuchen Sie nie das Gerät selber zu reparieren. Durch das Abnehmen des Gehäuses kann Mikrowellenenergie freigesetzt werden. Lassen Sie Reparaturen nur von qualifiziertem Fachpersonal durchführen.
- ▶ Dieses Gerät kann von Kindern ab 8 Jahren und darüber und von Personen mit reduzierten physischen, sensorischen oder mentalen Fähigkeiten oder Mangel an Erfahrung und/oder Wissen benutzt werden, wenn sie beaufsichtigt oder bezüglich des sicheren Gebrauchs des Gerätes unterwiesen wurden und die daraus resultierenden Gefahren verstanden haben.
- ▶ Kinder dürfen nicht mit dem Gerät spielen.

⚠️ WARNUNG - VERLETZUNGSGEFAHR!

- ▶ Reinigung und Benutzer-Wartung dürfen nicht durch Kinder durchgeführt werden, es sei denn, sie sind 8 Jahre und älter und werden beaufsichtigt.
- ▶ Kinder jünger als 8 Jahre sind vom Gerät und der Anschlussleitung fernzuhalten.
- ▶ Verwenden Sie dieses Gerät nur zum bestimmungsgemäßen Gebrauch gemäß Beschreibung in diesem Handbuch. Verwenden Sie in diesem Gerät keine ätzenden Chemikalien oder Dämpfe. Diese Mikrowelle ist speziell für Erhitzen, Kochen oder Grillen von Nahrungsmitteln konstruiert. Sie ist nicht für eine Nutzung im Industrie- oder Laborbereich konzipiert.
- ▶ Betreiben Sie die Mikrowelle nicht, wenn Netzkabel/Netzstecker beschädigt sind. Lassen Sie Netzkabel/Netzstecker von qualifiziertem Fachpersonal austauschen, um Gefährdungen zu vermeiden.
- ▶ Halten Sie Kinder von der Mikrowellentür fern, während diese in Betrieb ist. Verbrennungsgefahr!
- ▶ Entfernen Sie unter keinen Umständen das Mikrowellengehäuse.
- ▶ Lassen Sie die Lampe im Inneren der Mikrowelle nur von qualifiziertem Fachpersonal austauschen.
- ▶ Berühren Sie nie die Mikrowellentür, das Mikrowellengehäuse, die Lüftungsöffnungen, Zubehörteile oder das Essgeschirr direkt nach dem Grill-, Kombi- oder Automatikmenü-Vorgang. Die Teile werden sehr heiß. Lassen Sie vor dem Reinigen die Teile abkühlen.
- ▶ Achten Sie darauf, dass der Netzstecker immer gut zu erreichen ist, damit Sie diesen im Notfall schnell vom Stromnetz trennen können.

⚠️ WARNUNG - VERLETZUNGSGEFAHR!

- ▶ Personen, die einen Herzschrittmacher tragen, sollten sich vor Inbetriebnahme der Mikrowelle bei ihrem Hausarzt über mögliche Risiken informieren.
- ▶ Lassen Sie das Netzkabel nie über den Tisch oder die Arbeitsplatte hängen. Kinder könnten daran ziehen.
- ▶ Öffnen Sie Dosen, Popcornütten etc. nach dem Erhitzen immer so, dass die Öffnung von Ihrem Körper weg zeigt. Austretender Dampf kann zu Verbrühungen führen.
- ▶ Stellen Sie sich nie direkt vor die Mikrowelle, wenn Sie die Tür öffnen. Austretender Dampf kann zu Verbrühungen führen.
- ▶ Frittieren Sie nicht in der Mikrowelle. Heißes Öl kann Geräteteile und Utensilien beschädigen und sogar Hautverbrennungen hervorrufen.
- ▶ Schütteln oder rühren Sie aufgewärmte Babygläschen oder Babyfläschchen auf jeden Fall um! Der Inhalt kann sich ungleichmäßig erhitzt haben und das Baby kann sich am Inhalt verbrennen. Kontrollieren Sie auf jeden Fall die Temperatur, bevor Sie Ihr Baby füttern!
- ▶ Bauen Sie die Mikrowelle nicht um.
- ▶ Mikrowellenstrahlen sind gefährlich! Lassen Sie Wartungs- oder Reparaturarbeiten, bei denen Abdeckungen zu entfernen sind, die vor einem Kontakt mit Mikrowellenstrahlen schützen, nur von geschultem Fachpersonal durchführen.
- ▶ Überprüfen Sie vor dem Verzehr die Temperatur, um für Babys u. U. lebensgefährliche Verbrennungen zu vermeiden. Kochutensilien können durch die von den erhitzten Speisen abgegebene Hitze heiß werden, so dass sie sich eventuell nur mit Topflappen anfassen lassen. Die Kochutensilien müssen daraufhin geprüft werden, ob sie mikrowelleneeignet sind.

⚠️ WARNUNG - VERLETZUNGSGEFAHR!

Achtung! Heiße Oberfläche!

⚠️ WARNUNG - BRANDGEFAHR!

- ▶ Lassen Sie die Mikrowelle nie unbeaufsichtigt, wenn Sie Lebensmittel in Plastikoder Papierverpackungen erhitzen.
- ▶ Stellen Sie keine brennbaren Materialien in der Nähe der Mikrowelle oder der Lüftungsöffnungen auf.
- ▶ Entfernen Sie alle metallischen Verschlüsse der Verpackungen der Lebensmittel, die Sie erhitzen wollen. Brandgefahr!
- ▶ Benutzen Sie zur Herstellung von Popcorn nur mikrowellengeeignete Popcorn-Tüten.
- ▶ Benutzen Sie die Mikrowelle nicht, um mit Körnern, Kirschkernen oder Gel gefüllte Kissen zu erhitzen. Brandgefahr!
- ▶ Benutzen Sie die Mikrowelle nicht zur Lagerung von Lebensmitteln oder anderen Dingen.
- ▶ Überschreiten Sie nie die vom Hersteller angegebenen Garzeiten.
- ▶ Stellen Sie keine Gegenstände auf die Mikrowelle, während diese in Betrieb ist. Die Lüftungsöffnungen werden verdeckt!
- ▶ Stellen Sie die Mikrowelle nicht in der Nähe von anderen Hitze absondernden Geräten, wie zum Beispiel einem Backofen, auf.
- ▶ Reinigen Sie die Mikrowelle nach dem Erhitzen von fetthaltigen Speisen, insbesondere wenn diese nicht abgedeckt waren, gründlich. Lassen Sie das Gerät vollständig abkühlen, bevor Sie es reinigen. Auf den Heizelementen des Grills dürfen sich keine Rückstände, wie zum Beispiel Fett befinden. Dieses könnte überhitzen und sich entzünden.

⚠️ WARNUNG - BRANDGEFAHR!

- ▶ Tauen Sie kein gefrorenes Fett oder Öl in der Mikrowelle auf. Das Fett oder Öl kann sich entzünden.
- ▶ Benutzen Sie keine externe Zeitschaltuhr oder ein separates Fernwirkssystem, um das Gerät zu betreiben.
- ▶ Diese Mikrowelle ist für die Erwärmung von Speisen und Getränken bestimmt. Trocknen von Speisen oder Kleidung und Erwärmung von Heizkissen, Hausschuhen, Schwämmen, feuchten Putzlappen und Ähnlichem kann zu Verletzungen, Entzündungen oder Feuer führen.
- ▶ Das Kochgerät sollte regelmäßig gereinigt und Nahrungsmittelreste entfernt werden.

⚠️ ACHTUNG - SACHSCHADEN!

▶ **Betreiben Sie die Mikrowelle niemals im Leerzustand.**

Ausgenommen ist die erste Inbetriebnahme (siehe Kapitel „Erste Inbetriebnahme“), in der die Mikrowelle kurzzeitig in der Betriebsart „Grill“ im Leerzustand betrieben werden darf.

- ▶ Stecken Sie keine Gegenstände in die Lüftungsöffnungen oder die Sicherheits-Türverriegelungen.
- ▶ Benutzen Sie keine metallischen Utensilien, die Mikrowellen reflektieren und zu Funkenbildung führen. Stellen Sie keine Blechdosen in die Mikrowelle.
- ▶ Stellen Sie keine Plastikbehälter sofort nach einem Grill-, Kombi- oder Automatikmenü-Vorgang in die Mikrowelle. Das Plastik kann schmelzen.
- ▶ Die Mikrowelle darf nicht an Orten mit hoher Luftfeuchtigkeit, oder wo sich Feuchtigkeit sammelt, aufgestellt werden.

⚠ ACHTUNG - SACHSCHADEN!

- ▶ Flüssigkeiten und sonstige Nahrungsmittel dürfen nicht in luftdicht verschlossenen Behältern erhitzt werden, da diese explodieren und das Gerät beschädigen können.
- ▶ Lehnen Sie sich nicht auf die Mikrowellentür.
- ▶ Mangelhafte Sauberkeit des Kochgerätes kann zu einer Zerstörung der Oberfläche führen, die ihrerseits die Gebrauchsdauer beeinflusst und möglicherweise zu gefährlichen Situationen führt.
- ▶ Es darf nur Geschirr benutzt werden, das für den Gebrauch in Mikrowellenkochgeräten geeignet ist.

HINWEISE ZUM SICHEREN UMGANG

- ▶ Um das Brandrisiko in der Mikrowelle zu minimieren: Behalten Sie, wenn Sie Speisen in Kunststoff- oder Papierbehältern erhitzen, die Mikrowelle immer im Auge, da sich die Materialien eventuell entzünden können.
- ▶ Beim Erhitzen von Getränken in der Mikrowelle kann es zu einem zeitlich verzögerten Sprudeln kommen, wenn das Getränk kocht. Seien Sie deshalb vorsichtig beim Hantieren mit dem Gefäß. Um plötzliches Sieden zu vermeiden:
 - Stellen Sie, wenn möglich, einen Glasstab in die Flüssigkeit, solange es erhitzt wird.
 - Lassen Sie die Flüssigkeit nach dem Erhitzen 20 Sekunden in der Mikrowelle stehen, um unerwartetes Aufbrodeln zu vermeiden.
- ▶ Durchstechen Sie die Haut von Kartoffeln, Würstchen oder ähnlichem. Sie können sonst explodieren.
- ▶ Seien Sie vorsichtig beim Erhitzen von Flüssigkeiten. Benutzen Sie nur offene Gefäße, damit entstehende Luftblasen entweichen können.

HINWEISE ZUM SICHEREN UMGANG

- ▶ Wenn das Gerät Rauch abgibt, ist das Gerät abzuschalten oder der Stecker zu ziehen und die Tür geschlossen zu halten, um eventuell auftretende Flammen zu ersticken.
- ▶ Eier in der Schale und hart gekochte Eier dürfen nicht in der Mikrowelle erhitzt werden, da sie selbst noch nach der Beendigung des Erhitzens in der Mikrowelle explodieren können.
Nahrungsmittel mit dicker Schale, wie etwa Kartoffeln, ganze Kürbisse, Äpfel und Kastanien vor dem Kochen einstechen.
- ▶ Bewegen Sie die Mikrowelle nicht, während sie in Betrieb ist.

ERDUNGSHINWEISE/ ORDNUNGSGEMÄSSE INSTALLATION

- ▶ Das vorliegende Gerät muss geerdet sein. Dieses Gerät ist nur an eine vorschriftsmäßig geerdete Steckdose anzuschließen. Es wird empfohlen, einen eigenen Stromkreis zu verwenden, der nur die Mikrowelle versorgt.

 **GEFAHR!** Unsachgemäßer Umgang mit dem Erdungsstecker kann das Risiko eines elektrischen Schlages nach sich ziehen.

- ① **HINWEIS:** Sollten Sie Fragen zum Erden oder den Anweisungen in Sachen Elektrik haben, fragen Sie eine Elektro- oder Wartungsfachkraft.
- ▶ Weder der Hersteller noch der Händler können die Haftung für eine Beschädigung der Mikrowelle oder für Personenschäden übernehmen, die auf eine Nichtbeachtung der Verfahrenshinweise für den Elektroanschluss zurückgehen.

FUNKSTÖRUNGEN BEI ANDEREN GERÄTEN

- ▶ Der Betrieb der Mikrowelle kann Störungen bei Ihrem Radio, Fernseher oder ähnlichen Geräten hervorrufen. Falls solche Interferenzen auftreten sollten, lassen sie sich mit Hilfe der folgenden Maßnahmen vermindern oder ausschalten:
 - Tür und Dichtfläche der Mikrowelle säubern.
 - Empfangsantenne des Radios oder Fernsehers neu ausrichten.
 - Mikrowelle an einen anderen Ort stellen als den, an dem der Empfänger steht.
 - Entfernen Sie die Mikrowelle vom Empfänger.
 - Stecken Sie die Mikrowelle in eine andere Steckdose ein. Mikrowelle und Empfänger sollten einen unterschiedlichen Zweig des Stromkreises in Anspruch nehmen.

Bevor Sie beginnen

Grundprinzipien beim Kochen in der Mikrowelle

- Ordnen Sie die Speisen wohlbedacht an.
- Die dicksten Stellen kommen in Randnähe.
- Achten Sie auf die Garzeit. Wählen Sie die kürzeste angegebene Garzeit und verlängern Sie diese bei Bedarf. Massiv zu lange gekochte Speisen können zu rauchen beginnen oder sich entzünden.
- Versehen Sie die Speisen während des Garens mit einem für die Mikrowelle geeigneten Deckel. Der Deckel verhindert ein Spritzen und trägt außerdem dazu bei, dass Speisen gleichmäßig gar werden.
- Wenden Sie die Speisen während der Zubereitung in der Mikrowelle einmal, damit Gerichte wie Hähnchen oder Hamburger schneller „durch“ sind.
- Große Lebensmittelstücke wie etwa Braten müssen mindestens einmal gewendet werden.
- Sortieren Sie Lebensmittelteile wie etwa Hackbällchen nach der halben Garzeit komplett um. Wenden Sie sie und platzieren Sie die Bällchen von der Mitte des Geschirrs an den Rand.

Geeignetes Kochgeschirr verwenden

- Das ideale Material für einen Mikrowellenherd ist mikrowellendurchlässig, lässt also die Energie durch den Behälter hindurch, um die Speise zu erwärmen. Mikrowellen sind nicht in der Lage, Metall zu durchdringen. Aus diesem Grund dürfen keine Metallgefäße und kein Metallgeschirr verwendet werden.
- Verwenden Sie beim Erhitzen in der Mikrowelle keine Erzeugnisse aus Recyclingpapier. Diese können winzige Metallfragmente enthalten, die Funken und/oder Brände erzeugen können.
- Es empfiehlt sich eher rundes/ovales Geschirr statt eckiges/längliches, da Speisen im Eckbereich leicht verkochen. Die nachstehende Liste versteht sich als allgemeine Hilfe für die Wahl des korrekten Geschirrs.

Kochgeschirr	Mikro- welle	Grill	Heißluft	Kombi- nation
Hitzebeständiges Glas	Ja	Ja	Ja	Ja
Nicht hitzebeständiges Glas	Nein	Nein	Nein	Nein
Hitzebeständige Keramik	Ja	Ja	Ja	Ja
Mikrowellen geeignetes Plastikgeschirr	Ja	Nein	Nein	Nein
Küchenpapier	Ja	Nein	Nein	Nein
Metallblech/-platte	Nein	Ja	Ja	Nein
Grillständer 15	Nein	Ja	Ja	Nein
Alufolie & Folienbehälter	Nein	Ja	Ja	Nein

WARNUNG - BRANDGEFAHR!

- ▶ Benutzen Sie niemals den Grillständer **15** oder andere metallische Gegenstände, wenn Sie die Mikrowelle im Mikrowellenbetrieb oder im Kombinations-Garvorgang verwenden (ausgenommen hiervon ist der Drehteller **3**). Metall reflektiert die Mikrowellenstrahlung und führt so zu Funkenbildung. Das kann zu einem Brand führen und das Gerät irreparabel beschädigen!

Erste Inbetriebnahme

HINWEIS ZUM ERSTEN AUFHEIZEN

- ▶ Betreiben Sie die Mikrowelle niemals in der Betriebsart „Mikrowelle“ im Leerzustand!
- ▶ Betreiben Sie die Mikrowelle ausschließlich beim **ersten** Aufheizen ohne Zubehör und Lebensmittel in der Betriebsart „Grill“ (Gr 3)!
(siehe Kapitel „Gerät vorbereiten“)

Gerät aufstellen

⚠ WARNUNG - BRANDGEFAHR!

- ▶ Diese Mikrowelle ist nicht für den Einbau in einen Küchenschrank geeignet. In geschlossenen Schränken ist die Belüftung des Gerätes nicht ausreichend gewährleistet. Das Gerät kann beschädigt werden und es besteht die Gefahr eines Brandes!

⚠ ACHTUNG - SACHSCHADEN!

- ▶ Stellen Sie die Mikrowelle nicht über einem Küchenherd oder einem sonstigen Hitze erzeugenden Gerät auf. Eine Aufstellung an einem solchen Ort könnte zur Beschädigung des Gerätes und damit auch zum Erlöschen der Garantie führen.
- Wählen Sie eine ebene Fläche, die genug Abstand für die Be- und Entlüftung des Gerätes lässt:
Halten Sie zwischen Gerät und den angrenzenden Wänden einen Mindestabstand von 10 cm unbedingt ein. Stellen Sie sicher, dass sich die Tür der Mikrowelle einwandfrei öffnen lässt.
Halten Sie über der Mikrowelle einen Abstand von mindestens 20 cm.
- Sorgen Sie dafür, dass der Netzstecker problemlos zugänglich ist, damit er im Fall von Gefahren mühelos erreicht und gezogen werden kann.
- Entfernen Sie nicht die Füße unter dem Mikrowellengerät.
- Blockieren Sie nicht die Lüftungsschlitze ⑤. Andernfalls kann es zu Beschädigungen des Geräts kommen.
- Stellen Sie das Gerät möglichst weit entfernt von Radio- und Fernsehgeräten auf. Der Betrieb der Mikrowelle kann Störungen des Radio- oder Fernsehempfangs hervorrufen.

Gerät vorbereiten

- Entfernen Sie das Verpackungsmaterial und die auf dem Panel und der Taste Türöffner ② angebrachte Schutzfolie.

ACHTUNG - SACHSCHADEN!



Entfernen Sie nicht die hellgraue Glimmer-Abdeckplatte, die zum Schutz der Magnetfeldröhre im Garraum angebracht ist.







- Stecken Sie den Netzstecker in eine Netzsteckdose. Benutzen Sie eine 230 - 240 V ~, 50 Hz, Netzsteckdose mit einer 16 A Sicherung. Es wird empfohlen, dass ein eigener Stromkreis die Mikrowelle versorgt. Wenn Sie sich nicht sicher sind, wie Sie die Mikrowelle anschließen sollen, ziehen Sie einen Fachmann zu Rate.
- Vor dem Verwenden der Mikrowelle muss das Gerät zunächst leer aufgeheizt werden, damit fertigungsbedingte Rückstände verdampfen können.
- Nachdem Sie den Stecker in die Steckdose gesteckt haben, öffnen Sie einmal die Tür der Mikrowelle durch Drücken der Taste Türöffner ②.

Schalten Sie das Gerät ohne Lebensmittel und ohne Zubehör (Drehteller ③ und Grillständer ⑤) in der Betriebsart Grillen ein:

HINWEIS ZUM ERSTEN AUFHEIZEN

- ▶ Betreiben Sie die Mikrowelle ausschließlich beim **ersten** Aufheizen ohne Zubehör und Lebensmittel!

Betreiben Sie die Mikrowelle maximal 5 Minuten im Leerzustand!

- 1) Drücken Sie die Taste Grill ⑦ . Im Display ① erscheint „Gr 1“.
- 2) Drehen Sie den Drehregler ⑭ , bis „Gr 3“ und die Symbole  und  im Display ① erscheinen und bestätigen Sie die Auswahl durch Drücken auf die Taste Start/Schnellstart ⑭ .
- 3) Stellen Sie mit dem Drehregler ⑭  eine Garzeit von 5 Minuten ein.
- 4) Drücken Sie die Taste Start/Schnellstart ⑭ , um den Grillvorgang zu starten.

HINWEIS

- ▶ Bei der ersten Inbetriebnahme kann es durch fertigungsbedingte Rückstände zu leichter Rauch- und Geruchsentwicklung kommen. Dieses ist unschädlich. Sorgen Sie für eine ausreichende Belüftung. Öffnen Sie zum Beispiel ein Fenster.

Nach 5 Minuten schaltet sich das Gerät automatisch aus. Warten Sie, bis es vollständig abgekühlt ist.

- 5) Ziehen Sie den Netzstecker aus der Steckdose und reinigen Sie das Gerät anschließend innen mit einem feuchten Tuch und trocknen Sie es sorgfältig ab.

Drehteller einsetzen

Setzen Sie den Drehteller **3** mittig auf die Achse im Garraum. Achten Sie darauf, dass er komplett auf die Achse rutscht und fest sitzt.





Bedienen

Uhr einstellen

Nachdem Sie den Stecker in die Steckdose gesteckt haben, öffnen Sie die Tür der Mikrowelle einmal. Das Display **1** zeigt „1:00“ an. Schließen Sie die Tür wieder.

- 1) Drücken Sie die Taste Uhr **11** . Im Display **1** erscheint „Hr 12“.
- 2) Wählen Sie durch Drehen am Drehregler **14**  den gewünschten Modus (Hr 24 oder Hr 12) und bestätigen Sie Ihre Auswahl durch Drücken auf die Taste Start/Schnellstart **14** .

HINWEIS

- ▶ Erst beim anschließenden Drehen des Drehreglers **14** , erscheint die Anzeige der Uhrzeit und man kann die Stunde einstellen.
- 3) Stellen Sie durch Drehen am Drehregler **14**  die gewünschte Stunde ein und bestätigen Sie Ihre Auswahl durch Drücken auf die Taste Start/Schnellstart **14** .
 - 4) Stellen Sie durch Drehen am Drehregler **14**  die gewünschten Minuten ein und bestätigen Sie Ihre Auswahl durch Drücken auf die Taste Start/Schnellstart **14** .

Die Uhrzeit ist nun eingestellt.



Um die aktuelle Tageszeit abzulesen, während die Mikrowelle in Betrieb ist, drücken Sie die Taste Uhr **11** ; die Uhrzeit wird dann einige Sekunden im Display **1** angezeigt.

Standby-Modus

Die Mikrowelle schaltet automatisch in den Standby-Modus und die Uhrzeit wird angezeigt, wenn für längere Zeit keine Taste gedrückt wird. Wenige Sekunden nach der Umstellung in den Standby-Modus wird auch die Displaybeleuchtung gedimmt.

Küchentimer einstellen

Die Mikrowelle verfügt über einen Küchentimer, den Sie unabhängig vom Mikrowellenbetrieb einsetzen können.





- 1) Drücken Sie die Taste TIMER **12**, wenn das Gerät im Standby-Betrieb ist. Im Display **1** erscheint „0:00“ und das Symbol .
- 2) Stellen Sie nun mit dem Drehregler **14**  die gewünschte Zeit ein. Sie können Zeiteinstellungen von 10 Sekunden bis 95 Minuten vornehmen.
- 3) Drücken Sie die Taste Start/Schnellstart **14** . Ein Signalton ertönt. Die Zeit zählt rückwärts herunter. Nach ca. 3 Sekunden wird die normale Uhrzeit wieder angezeigt. Der Küchentimer läuft im Hintergrund weiter. Wenn Sie zwischendurch die Zeit des Küchentimers kontrollieren wollen, drücken Sie die Taste TIMER **12**. Es erscheint für kurze Zeit der Küchentimer.

Sobald die eingestellte Zeit abgelaufen ist, ertönen Signaltöne.

Kindersicherung

Aktivieren Sie diese Einstellung, um eine unbeaufsichtigte Inbetriebnahme der Mikrowelle durch Kleinkinder und andere nicht mit der Bedienung vertraute Personen zu verhindern.

Das Symbol für die Kindersicherung  erscheint im Display **1**, und das Gerät kann solange, wie diese Funktion aktiviert ist, nicht in Betrieb genommen werden.

- Drücken Sie die Taste Stop/Kindersicherung **13**  +  und halten Sie sie solange gedrückt, bis ein Signalton ertönt und das Symbol für die Kindersicherung im Display **1** erscheint. Die Tasten und der Regler der Mikrowelle haben nun keine Funktion mehr.
- Um die Kindersicherung zu deaktivieren, drücken Sie die Taste Stop/Kindersicherung **13**  +  und halten Sie sie solange gedrückt bis ein Signalton ertönt und das Symbol für die Kindersicherung  erlischt.

Abfragefunktionen





Uhrzeit während des Betriebs abfragen

Drücken Sie während des Garvorgangs die Taste Uhr **11** . Im Display **1** erscheint für einige Sekunden die Uhrzeit.

Leistungsstufe während des Betriebs abfragen

Drücken Sie während des Garvorgangs die Taste Mikrowelle **6** . Im Display **1** erscheint für einige Sekunden die aktivierte Leistungsstufe.

Gar- oder Auftauvorgänge unterbrechen/abbrechen

- Drücken Sie einmal die Taste Stop **15**  + , um einen Gar- oder Auftauvorgang zu unterbrechen. Das Gerät unterbricht den Vorgang und stoppt die noch verbleibende Zeit. Drücken Sie die Taste Start/Schnellstart **14** , um den Vorgang wieder fortzusetzen.
- Drücken Sie zweimal die Taste Stop **15**  + , um einen Garvorgang abbrechen. Das Gerät schaltet wieder in den Standby-Betrieb zurück.

Kochen und Garen

HINWEIS

- ▶ Diese Mikrowelle ist mit einer Abkühlfunktion ausgestattet. D.h., dass nach einem Gar- oder Grillvorgang, der mindestens 2 Minuten dauert, der Lüfter des Gerätes noch für etwa 3 Minuten nachläuft. Das ist keine Fehlfunktion des Gerätes! Das schnellere Abkühlen hilft, die Lebensdauer des Gerätes zu verlängern.

Mikrowellenbetrieb

HINWEIS

- ▶ Auf der Mikrowellentür oder dem Gehäuse können sich während eines Garvorgangs Wassertropfen bilden. Das ist normal und kein Zeichen für eine Fehlfunktion der Mikrowelle. Wischen Sie die Feuchtigkeit nachdem sie abgekühlt ist mit einem trockenen Tuch ab.

BRANDGEFAHR!

- ▶ Benutzen Sie niemals den Grillständer **15** oder andere metallische Gegenstände, wenn Sie die Mikrowelle im Mikrowellenbetrieb verwenden. Metall reflektiert die Mikrowellenstrahlung und führt so zu Funkenbildung. Das kann zu einem Brand führen und das Gerät irreparabel beschädigen!

Leistung auswählen

- 1) Drücken Sie die Taste Mikrowelle **6** . Im Display **1** erscheint „900“ (900 Watt Leistung).
- 2) Stellen Sie mit Hilfe des Drehreglers **14**  die gewünschte Leistung ein.
- 3) Drücken Sie die Taste Start/Schnellstart **14** , um die eingestellte Leistung zu bestätigen.

Garzeit einstellen

Nachdem Sie die Leistung ausgewählt haben, stellen Sie die gewünschte Garzeit ein:

- Drehen Sie den Drehregler **14** , bis die gewünschte Garzeit eingestellt ist.



Die Stufen für die Einstellungszeit des Drehreglers **14**  sind wie folgt:

- von 0 Sek. bis 5 Min.: in 10-Sek.-Schritten
- von 5 bis 10 Min.: in 30-Sek.-Schritten
- von 10 bis 30 Min.: in 1-Min.-Schritten
- von 30 bis 95 Min.: in 5-Min.-Schritten



Eingabevorgang abbrechen / beenden

Drücken Sie einmal die Taste Stop **18**  + , um einen Eingabevorgang abzubrechen und zu beenden. Das Gerät schaltet wieder in den Standby-Betrieb zurück.

Garvorgang starten



Wenn Sie die Leistung und die Garzeit eingestellt haben, können Sie den Garvorgang starten: Drücken Sie zum Starten des Garvorgangs die Taste Start/Schnellstart **14** . Im Display **1** erscheint das Symbol für Mikrowellenbetrieb . Die eingestellte Zeit zählt rückwärts herunter. Wenn die eingestellte Zeit abgelaufen ist, erscheint abwechselnd „End“ und „Hot“ im Display **1**. Ein Signalton ertönt mehrmals hintereinander.

Schnellstart 1

Drehen Sie im Standby-Modus den Drehregler **14**  nach rechts und stellen Sie die gewünschte Dauer des Garens ein. Starten Sie den Garvorgang mit 900 W Leistung durch Drücken der Taste Start/Schnellstart **14** .

Schnellstart 2

Mit dieser Funktion können Sie unverzüglich für 30 Sekunden (oder länger, bis zu 95 Minuten) bei 900 W Leistung mit dem Garen beginnen.

- Drücken Sie einmal die Taste Start/Schnellstart **14** . Im Display **1** erscheint das Symbol für Mikrowellenbetrieb , sowie „00:30“. Die Mikrowelle startet den Garvorgang für 30 Sekunden. Die Zeit zählt rückwärts herunter. Wenn Sie länger als 30 Sekunden garen wollen, drücken Sie so oft auf die Taste Start/Schnellstart **14** , bis die gewünschte Zeit erreicht ist.

Die Zeit-Stufen teilen sich wie folgt auf:

- von 30 Sek. bis 5 Min.: in 30-Sek.-Schritten
- von 5 Min. bis 95 Min.: in 1-Min.-Schritten

Grill-Funktion

WARNUNG - BRANDGEFAHR!

- Benutzen Sie bei Verwendung der Grill-Funktionen auf keinen Fall Abdeckungen oder nicht hitzebeständiges Geschirr, da diese schmelzen oder in Brand geraten können!

HINWEIS

- Benutzen Sie zum Grillen immer den Grillständer **15**. So erzielen Sie ein optimales Grillergebnis. Stellen Sie den Grillständer **15** immer auf den Drehteller **3**.

Es stehen Ihnen 3 Grill-Funktionen zur Verfügung:

■ **Grill-Funktion „Oberhitze“ (Gr 1):**







Die Hitze kommt bei dieser Funktion nur von oben. Nur der obere Grill ist aktiviert. Daher eignet sich diese Grill-Funktion für überbackene Sandwiches und Gratins.



■ **Grill-Funktion „Unterhitze“ (Gr 2):**

Die Hitze kommt bei dieser Funktion nur von unten. Nur der untere Grill ist aktiviert. Daher eignet sich diese Grill-Funktion für Gerichte oder Lebensmittel, die von unten gegart/gegrillt werden müssen.

■ **Grill-Funktion „Ober- und Unterhitze“ (Gr 3):**

Die Hitze kommt bei dieser Funktion von oben und von unten. Der obere und der untere Grill sind aktiviert. Daher eignet sich diese Grill-Funktion für dünne Scheiben Fleisch, Steaks, Frikadellen, Würstchen oder Hähnchenteile.

- 1) Drücken Sie die Taste Grill **7**  einmal, um die Grill-Funktion zu aktivieren. Im Display **1** erscheint das Symbol für die Grill-Funktion „Oberhitze“  und „Gr 1“.
- 2) Stellen Sie mit dem Drehregler **14**  die gewünschte Grill-Funktion ein:
 „Gr 1“ für Oberhitze,
 „Gr 2“ für Unterhitze,
 „Gr 3“ für Ober- und Unterhitze.
 Bestätigen Sie Ihre Auswahl durch Drücken der Taste Start/Schnellstart **14** .
- 3) Stellen Sie mit dem Drehregler **14**  die gewünschte Garzeit ein. Die maximal einstellbare Garzeit beträgt 95 Minuten.
- 4) Drücken Sie zum Starten der Grill-Funktion die Taste Start/Schnellstart **14** .

Im Display **1** erscheint das Symbol für die ausgewählte Grill-Funktion  /  / . Die eingestellte Zeit zählt rückwärts herunter. Wenn die eingestellte Zeit abgelaufen ist, erscheint abwechselnd „End“ und „Hot“ im Display **1**. Ein Signalton ertönt mehrmals hintereinander.

Kombinations-Garvorgang „Grill“

Diese Funktion vereint die Grill-Funktion mit dem normalen Mikrowellenbetrieb. Während des Kombinationsvorgangs wird eine bestimmte Zeit für Garen und die übrige Zeit für Grillen automatisch und in einem Vorgang ausgeführt. Den Umschaltzeitpunkt des Gerätes können Sie durch ein leises Klicken wahrnehmen.

WARNUNG - BRANDGEFAHR!

- Benutzen Sie niemals den Grillständer **15** oder andere metallische Gegenstände, wenn Sie die Mikrowelle im Kombinations-Garvorgang verwenden. Metall reflektiert die Mikrowellenstrahlung und führt so zu Funkenbildung. Das kann zu einem Brand führen und das Gerät irreparabel beschädigen! Benutzen Sie bei Verwendung der Kombinations-Garvorgängen „Grill“ auf keinen Fall Abdeckungen oder nicht hitzebeständiges Geschir, da diese schmelzen oder in Brand geraten können!

Es stehen Ihnen 4 Kombinationen zur Verfügung:

■ **Kombination 1 (C 1):**

Bei der Kombination 1 beträgt die Mikrowellenleistung 30 % und die Grillleistung 70 % der Garzeit. Dies ist z. B. geeignet für Fisch oder Gratins. Es wird die Mikrowellenfunktion und die Grill-Funktion „Oberhitze“ benutzt.

■ **Kombination 2 (C 2):**





Bei der Kombination 2 beträgt die Mikrowellenleistung 55 % und die Grillleistung 45 % der Garzeit. Dies ist z. B. geeignet für Omelettes, Puddings oder Lasagne. Es wird die Mikrowellenfunktion und die Grill-Funktion „Oberhitze“ benutzt.



■ **Kombination 3 (C 3):**



Bei der Kombination 3 beträgt die Mikrowellenleistung 30 % und die Grillleistung 70 % der Garzeit. Dies eignet sich beispielsweise für Kartoffeln. Es wird die Mikrowellenfunktion und die Grill-Funktion „Ober- und Unterhitze“ benutzt.

■ **Kombination 4 (C 4):**

Bei der Kombination 4 beträgt die Mikrowellenleistung 55 % und die Grillleistung 45 % der Garzeit. Dies eignet sich beispielsweise für Geflügelgerichte. Es wird die Mikrowellenfunktion und die Grill-Funktion „Ober- und Unterhitze“ benutzt.







- 1) Drücken Sie die Taste Kombination Mikrowelle-Grill **8**  einmal, um die Kombination 1 (C 1) zu aktivieren. Im Display **1** erscheinen , , sowie „C 1“.
- 2) Stellen Sie mit dem Drehregler **14**  die gewünschte Kombination ein:
„C 1“ für Kombination 1,
„C 2“ für Kombination 2,
„C 3“ für Kombination 3,
„C 4“ für Kombination 4.
Bestätigen Sie Ihre Auswahl durch Drücken der Taste Start/Schnellstart **14** .

- 3) Stellen Sie mit dem Drehregler **14**  die gewünschte Garzeit ein. Die maximal einstellbare Garzeit beträgt 95 Minuten.
- 4) Drücken Sie zum Starten die Taste Start/Schnellstart **14** .

Im Display **1** erscheinen die Symbole der jeweils verwendeten Garvorgänge , , . Die eingestellte Zeit zählt rückwärts herunter. Wenn die eingestellte Zeit abgelaufen ist, erscheint abwechselnd „End“ und „Hot“ im Display **1**. Ein Signalton ertönt mehrmals hintereinander.

Heißluftbetrieb





Beim Garen mit Heißluft zirkuliert heiße Luft im Garraum. Heißluft ist besonders zum Zubereiten von Aufläufen oder knusprigen Lebensmitteln zu empfehlen. Sie können eine Temperatur von 110°C - 200°C einstellen und eine Dauer von max. 95 Minuten.

- 1) Drücken Sie die Taste Heißluft **10** . Im Display **1** erscheint „200C“ (= 200°C) und das Symbol für Heißluftbetrieb .
- 2) Stellen Sie mit dem Drehregler **14**  die gewünschte Temperatur ein und bestätigen Sie die Auswahl durch Drücken auf die Taste Start/Schnellstart **14** .
- 3) Stellen Sie mit dem Drehregler **14**  die gewünschte Garzeit ein.
- 4) Drücken Sie zum Starten des Garvorgangs die Taste Start/Schnellstart **14** .

Im Display **1** erscheint das Symbol für Heißluftbetrieb . Die eingestellte Zeit zählt rückwärts herunter. Wenn die eingestellte Zeit abgelaufen ist, erscheint abwechselnd „End“ und „Hot“ im Display **1**. Ein Signalton ertönt mehrmals hintereinander.

Heißluftbetrieb mit Vorheizen

Sie können Ihre Mikrowelle auch vorheizen, bevor Sie einen Garvorgang starten:

- 1) Wählen Sie die gewünschte Temperatur, in dem Sie die Taste Heißluft **10**  einmal drücken und mit dem Drehregler **14**  die Temperatur einstellen. Bestätigen Sie diese Einstellung NICHT durch Drücken der Taste Start/Schnellstart **14** .
- 2) Drücken Sie, um das Vorheizen zu starten, die Taste Heißluft **10** . Im Display **1** erscheint „30:00“ und das Symbol für Heißluftbetrieb  blinkt. Die Zeit zählt herunter. Sobald die eingestellte Temperatur erreicht ist, erklingen Signaltöne und die Zeit stoppt.
- 3) Öffnen Sie die Tür und stellen Sie das zu garende Lebensmittel hinein.
- 4) Stellen Sie die Temperatur durch Drehen des Drehreglers **14**  ein und bestätigen Sie die Temperatur durch Drücken der Taste Start/Schnellstart **14** .
- 5) Stellen Sie mit dem Drehregler **14**  die gewünschte Garzeit ein. Die maximal einstellbare Garzeit beträgt 95 Minuten.
- 6) Drücken Sie zum Starten die Taste Start/Schnellstart **14** .

Im Display ❶ erscheint das Symbol für Heißluftbetrieb  dauerhaft. Die eingestellte Zeit zählt rückwärts herunter. Wenn die eingestellte Zeit abgelaufen ist, erscheint abwechselnd „End“ und „Hot“ im Display ❶. Ein Signalton ertönt mehrmals hintereinander.

Kombinations-Garvorgang „Heißluft“

Diese Funktion vereint die Heißluft-Funktion mit dem normalen Mikrowellenbetrieb. Dadurch wird zum Beispiel Fleisch saftig, zart und trotzdem knusprig.

WARNUNG - BRANDGEFAHR!

- Benutzen Sie niemals den Grillständer ❶❷ oder andere metallische Gegenstände, wenn Sie die Mikrowelle im Kombinations-Garvorgang verwenden. Metall reflektiert die Mikrowellenstrahlung und führt so zu Funkenbildung. Das kann zu einem Brand führen und das Gerät irreparabel beschädigen!

- 1) Drücken Sie die Taste Kombination Mikrowelle-Heißluft ❸  . Im Display ❶ erscheinen die voreingestellte Temperatur „200C“ und die Symbole  und .
- 2) Wählen Sie die gewünschte Temperatur mit Hilfe des Drehreglers ❹ : 110°C, 140°C, 170°C oder 200°C. Bestätigen Sie Ihre Auswahl durch Drücken der Taste Start/Schnellstart ❺ .
- 3) Stellen Sie mit dem Drehregler ❻  die gewünschte Garzeit ein. Die maximale Garzeit beträgt 95 Minuten. Bestätigen Sie die eingestellte Garzeit durch Drücken der Taste Start/Schnellstart ❺ .

Der Kombinationsvorgang startet. Im Display ❶ erscheinen die Symbole für den Kombinations-Garvorgang „Heißluft“  . Die eingestellte Zeit zählt rückwärts herunter. Wenn die eingestellte Zeit abgelaufen ist, erscheint abwechselnd „End“ und „Hot“ im Display ❶. Ein Signalton ertönt mehrmals hintereinander.

Automatik-Menü

Für Speisen, die im Automatik-Menümodus zubereitet werden sollen, ist es nicht notwendig, die Dauer des Garvorgangs und die Leistungsstufe einzugeben. Es reicht vielmehr aus, wenn Sie eingeben, welche Art Lebensmittel gegart/gekocht werden soll, sowie das Gewicht dieses Lebensmittels.



WARNUNG - BRANDGEFAHR!

- ▶ Benutzen Sie bei Programmen mit zugeschalteter Grillfunktion (A-01, A-02, A-03, A-04, A-05) auf keinen Fall Abdeckungen oder nicht hitzebeständiges Geschirr, da diese schmelzen oder in Brand geraten können!

HINWEIS



- ▶ Die Mikrowelle berechnet die Zeit/Leistungsstufe für **frische** Lebensmittel. Tiefgekühlte Lebensmittel werden mit den von der Mikrowelle vorgegebenen Zeiten nicht gar (ausgenommen Automatik-Programm „Pizza“). Tauen Sie ggf. tiefgekühlte Lebensmittel mit dem Auftau-Programm vorher auf (siehe Kapitel „Auftau“).









Automatik-Menü starten

- 1) Drehen Sie den Drehregler  (im Standby-Betrieb) langsam nach links, um den Automatik-Menümodus aufzurufen. Im Display  erscheint eine Nummer (z. B. „A - 02“ für Autoprogramm 2 (Schwein)) und das Symbol „Schwein“. Wählen Sie durch Drehen des Drehreglers  das passende Automatik-Menü zu Ihrer Speise aus.





HINWEIS

- ▶ Wenn Sie durch eine Linksdrehung des Drehreglers  in den Automatik-Menümodus gelangt sind, können Sie durch anschließendes Drehen nach Rechts die Automatik-Menüs in der Reihenfolge A01, A02, A03... auswählen.

Display	Symbol	Lebensmittel	Gewicht
A-01		Rind	200 - 1400 g
A-02		Schwein	200 - 1400 g
A-03		Geflügel	400 - 1400 g

Display	Symbol	Lebensmittel	Gewicht
A-04		Fisch	200 - 1200 g
A-05		Pizza	*P1 150 - 450 g P2 150 - 450 g P3 150 - 450 g
A-06		Obst / Gemüse	100 - 1000 g
A-07		Kartoffeln	100 - 800 g
A-08		Aufwärmen	300 - 700 g
A-09		Getränke	200 - 500 ml
A-10		Vorspeise	300 / 500 g
A-11		Auftauen nach Gewicht	-
A-12		Auftauen nach Zeit	-





*Für weitere Informationen über die Pizza-Programme lesen Sie das Kapitel „Pizza backen“.

- 2) Bestätigen Sie Ihre Auswahl durch Drücken der Taste Start/Schnellstart  .
- 3) Stellen Sie das Gewicht mit Hilfe des Drehreglers  ein und bestätigen Sie dieses durch Drücken der Taste Start/Schnellstart .

Der Garvorgang wird gestartet. Im Display  erscheinen die Symbole der Gar- und Grill-Funktionen, die für das gewählte Automatik-Programm verwendet werden: Mikrowellenfunktion , Grill-Funktion Oberhitze , Grill-Funktion Unterhitze . Die errechnete Zeit läuft rückwärts herunter.



HINWEIS













- ▶ Um ein gleichmäßiges Kochen oder Garen zu erreichen, sollten einige Speisen nach 2/3 der Garzeit gewendet werden. Die Mikrowelle stoppt nach dieser Zeit automatisch, 4 Signaltöne erklingen und „Turn“ erscheint im Display ❶.

Display	Symbol	Lebensmittel	Wenden nach...
A-01		Rind	2/3 der Zeit
A-02		Schwein	2/3 der Zeit
A-03		Geflügel	2/3 der Zeit
A-04		Fisch	2/3 der Zeit

- 1) Wenden Sie die Speisen. Gehen Sie vorsichtig mit den eventuell schon heißen Speisen um.
 - 2) Drücken Sie die Taste Start/Schnellstart 14 , um den Garvorgang wieder fortzusetzen.
- ▶ Wenn Sie die Speisen nicht wenden wollen, warten Sie nach den Signaltönen einfach ab. Das Gerät setzt den Garvorgang automatisch fort. Wir empfehlen das Wenden der Speisen. Damit erreichen Sie ein gleichmäßiges Garen.

HINWEIS

- ▶ Wenn das Gericht nach dem Beenden des Automatik-Menüs nicht richtig durchgare ist, garen Sie es wie folgt nach:
 - Benutzen Sie zum Nachgaren den in der folgenden Tabelle angegebenen Garvorgang. Starten Sie diesen für jeweils wenige Minuten und kontrollieren Sie das Garergebnis.
 - Bei dem Nachgaren einer Pizza mit Hilfe des Automatikmenüs „P2“ unterbrechen Sie den Garvorgang durch Drücken der Taste Stop/Kindersicherung  + , sobald die Pizza genug nachgare ist.

Display	Symbol	Lebensmittel	Nachgaren mit...
A-01		Rind	Kombinations-Garvorgang „Grill“ - C3
A-02		Schwein	Kombinations-Garvorgang „Grill“ - C3
A-03		Geflügel	Kombinations-Garvorgang „Grill“ - C3
A-04		Fisch	Kombinations-Garvorgang „Grill“ - C3
A-05		Pizza	Automatikmenü „Pizza“ - P2
A-06		Obst / Gemüse	Mikrowellenbetrieb mit 900 W Leistung
A-07		Kartoffeln	Mikrowellenbetrieb mit 900 W Leistung
A-08		Aufwärmen	Mikrowellenbetrieb mit 900 W Leistung
A-09		Getränke	Mikrowellenbetrieb mit 900 W Leistung
A-10		Vorspeise	Mikrowellenbetrieb mit 900 W Leistung
A-11		Auftauen nach Gewicht	Mikrowellenbetrieb mit 100 W Leistung
A-12		Auftauen nach Zeit	Mikrowellenbetrieb mit 100 W Leistung

VERLETZUNGSGEFAHR!





- ▶ Der Drehteller **3** ist nach einem Garvorgang mit Grill sehr heiß! Benutzen Sie daher unbedingt Topflappen oder hitzebeständige Handschuhe wenn Sie ihn aus dem Garraum entnehmen.

HINWEIS

- ▶ Bitte beachten Sie, dass Größe, Form und die Sorten der Lebensmittel das Kochergebnis mitbestimmen.





Anwendungsbeispiel 1:

Gehen Sie wie folgt vor, wenn Sie 400 g Gemüse oder Obst garen wollen:

- 1) Drehen Sie den Drehregler **14**  (im Standby-Betrieb) langsam nach links, bis „A-06“ im Display **1** erscheint und bestätigen Sie die Auswahl durch Drücken der Taste Start/Schnellstart **14** .
- 2) Stellen Sie mit dem Drehregler **14**  das Gewicht „400“ ein.
- 3) Drücken Sie die Taste Start/Schnellstart **14** , um den Garvorgang zu starten.



Anwendungsbeispiel 2:

Gehen Sie wie folgt vor, wenn Sie 300 ml Wasser erhitzen wollen:

- 1) Drehen Sie den Drehregler **14**  (im Standby-Betrieb) langsam nach links, bis „A-09“ im Display **1** erscheint und bestätigen Sie die Auswahl durch Drücken der Taste Start/Schnellstart **14** .
- 2) Stellen Sie mit dem Drehregler **14**  „300“ ein.
- 3) Drücken Sie die Taste Start/Schnellstart **14** , um den Garvorgang zu starten.

Anwendungsbeispiel 3:





Gehen Sie wie folgt vor, wenn Sie 300 g Vorspeise erhitzen wollen:

- 1) Drehen Sie den Drehregler **14**  (im Standby-Betrieb) langsam nach links, bis „A-10“ im Display **1** erscheint und bestätigen Sie die Auswahl durch Drücken der Taste Start/Schnellstart **14** .
- 2) Da „300“ als erste Auswahl im Display **1** erscheint, drücken Sie die Taste Start/Schnellstart **14** , um den Garvorgang zu starten.

Pizza backen

Mit dem Automatik-Programm „Pizza“ können Sie in der Mikrowelle knusprige Pizza zubereiten. Hierbei haben Sie die Auswahl zwischen den Pizza-Programmen „P-01“ (tiefgefrorene Pizza), „P-02“ (gekühlte Pizza) und „P-03“ (frische Pizza).

- 1) Drehen Sie den Drehregler **14**  (im Standby-Betrieb) langsam nach links, bis „A-05“ im Display **1** erscheint.
- 2) Drücken Sie die Taste Start/Schnellstart **14** .







- 3) Wählen Sie mit Hilfe des Drehreglers **14**  das passende Pizza-Programm:
 - „P-01“ für tiefgefrorene Pizza,
Temperatur ca. -18 Grad
Gewicht 150 g - 450 g
(„P-01“ erscheint im Display **1**).
 - „P-02“ für gekühlte Pizza,
Temperatur ca. 5 Grad,
Gewicht 150 g - 450 g
(„P-02“ erscheint im Display **1**).
 - „P-03“ für frische Pizza,
Temperatur ca. 20 Grad,
Gewicht 150 g - 450 g
(„P-03“ erscheint im Display **1**).
- 4) Bestätigen Sie Ihre Auswahl durch Drücken der Taste Start/Schnellstart **14** .
- 5) Wählen Sie nun das gewünschte Gewicht mit dem Drehregler **14**  und bestätigen Sie dieses durch Drücken der Taste Start/Schnellstart **14** . Der Garvorgang startet.

HINWEIS

- ▶ Wenn Sie Pizza zubereiten, können Sie diese direkt auf den Drehteller **3** legen. So wird sie besonders knusprig. Achten Sie darauf, dass der Rand der Pizza während des Garvorganges nicht bis an die Wände des Garraumes ragt.

Anwendungsbeispiel:

Gehen Sie wie folgt vor, wenn Sie eine tiefgefrorene, 450 g schwere Pizza garen wollen:

- 1) Drehen Sie den Drehregler **14**  (im Standby-Betrieb) langsam nach links, bis „A-05“ im Display **1** erscheint.
- 2) Drücken Sie die Taste Start/Schnellstart **14** .
- 3) Wählen Sie mit Hilfe des Drehreglers **14**  das Programm „P-01“.
- 4) Drücken Sie die Taste Start/Schnellstart **14** .
- 5) Wählen Sie mit dem Drehregler **14**  das Gewicht „450“.
- 6) Drücken Sie die Taste Start/Schnellstart **14** , um den Garvorgang zu starten. Das Gerät errechnet automatisch die benötigte Zeit.







Auftauen







Auftauen nach Gewicht

HINWEIS

- ▶ Legen Sie die aufzutauenden Lebensmittel immer auf für Mikrowellen geeignetes Geschirr. Niemals direkt auf den Drehteller !

Mit dieser Funktion können Sie problemlos Fleisch, Geflügel, Fisch, Obst/Gemüse und Pizza auftauen. Die Auftauzeit und die Leistungsstufe werden nach Eingabe des Gewichts automatisch errechnet und eingestellt.







- 1) Drehen Sie im Standby-Modus den Drehregler  gegen den Uhrzeigersinn, bis im Display  „A-11“ erscheint und  blinkt (siehe Kapitel „Automatik-Menü“).
- 2) Drücken Sie die Taste Start/Schnellstart .
- 3) Wählen Sie nun durch Drehen des Drehreglers  das aufzutauende Lebensmittel. Im Display  erscheint für das jeweilige Lebensmittel:

Display	Symbol	Lebensmittel
d-01		Rind
d-02		Schwein
d-03		Geflügel
d-04		Fisch
d-05		Pizza
d-06		Obst / Gemüse
d-07		Kartoffeln

4) Wenn das gewünschte Lebensmittel im Display **1** erscheint, drücken Sie die Taste Start/Schnellstart **14** .

5) Stellen Sie durch Drehen des Drehreglers **14**  das Gewicht ein.

Es lassen sich folgende Gewichte einstellen:

Display	Symbol	Lebensmittel	Gewicht
d-01		Rind	100 - 1800 g
d-02		Schwein	100 - 1800 g
d-03		Geflügel	100 - 1800 g
d-04		Fisch	100 - 1800 g
d-05		Pizza	100 - 900 g
d-06		Obst / Gemüse	100 - 900 g
d-07		Kartoffeln	100 - 900 g





6) Wenn das gewünschte Gewicht im Display **1** erscheint, drücken sie die Taste Start/Schnellstart **14** . Das Gerät errechnet die benötigte Auftauzeit automatisch.

HINWEIS

- ▶ Um ein optimales Auftauen zu gewährleisten, ist es nötig die Speisen während des Auftauvorganges zu wenden. Das Gerät erinnert Sie an das Wenden, indem Signaltöne erklingen und auf dem Display **1** „turn“ erscheint. Öffnen Sie die Gerätetür, wenden Sie die Speise und schließen Sie die Gerätetür wieder. Drücken Sie die Taste Start/Schnellstart **14** , um den Auftauvorgang fortzuführen.
- ▶ Wenn Sie die Speisen nicht wenden wollen, warten Sie nach den Signalönen einfach ab. Das Gerät setzt den Auftauvorgang automatisch fort. Wir empfehlen das Wenden der Speisen. Damit erreichen Sie ein gleichmäßiges Auftauen.

Auftauen nach Zeit

HINWEIS

- ▶ Legen Sie die aufzutauenden Lebensmittel immer auf für Mikrowellen geeignetes Geschirr. Niemals direkt auf den Drehteller **3**!
- 1) Drehen Sie im Standby-Modus den Drehregler **14**  gegen den Uhrzeigersinn, bis im Display **1** „A-12“ und  erscheint.
 - 2) Drücken Sie die Taste Start/Schnellstart **14** .
 - 3) Stellen Sie die gewünschte Zeit mit dem Drehregler **14**  ein.
 - 4) Drücken Sie die Taste Start/Schnellstart **14**  um den Auftauvorgang zu starten. Die Zeit zählt rückwärts herunter.

HINWEIS

- ▶ Um ein optimales Auftauen zu gewährleisten, ist es nötig die Speisen während des Auftauvorganges zu wenden. Das Gerät erinnert Sie an das Wenden, indem Signaltöne erklingen und auf dem Display **1** „turn“ erscheint. Öffnen Sie die Gerätetür, wenden Sie die Speise und schließen Sie die Gerätetür wieder. Drücken Sie die Taste Start/Schnellstart **14** , um den Auftauvorgang fortzuführen.
Wenn Sie die Speisen nicht wenden wollen, warten Sie nach den Signalönen einfach ab. Das Gerät setzt den Auftauvorgang automatisch fort. Wir empfehlen das Wenden der Speisen. Damit erreichen Sie ein gleichmäßiges Auftauen.

Rezepte

Frikadellen

Zubereitung

- 1) Formen Sie je ca. 125 g Rinderhackfleisch zu einer Frikadelle (Durchmesser ca. 75 mm, Höhe ca. 35 mm).
- 2) Verteilen Sie die Frikadellen gleichmäßig auf dem Drehteller **3**.
- 3) Das beste Ergebnis erzielen Sie wenn Sie Heißluft und Mikrowellen-Funktion abwechselnd benutzen. Warten Sie jeweils ab, bis der eingestellte Garvorgang beendet ist und stellen Sie den nächsten Vorgang ein:
 1. Heißluft 200°C, 4:00 Min.
 2. Mikrowelle 900 W Leistung, 5:30 Min.
 3. Heißluft 200°C, 2:00 Min (je nach persönlichem Geschmack kann auch eine Zeit von bis zu 4:00 Min. möglich sein).

Aufbacken von Tiefkühlfertigbrötchen

- 1) Zum Aufbacken von Brötchen wählen Sie die Heißluftfunktion.
- 2) Legen Sie 3 - 4 Brötchen auf den Drehteller **3**.

Ein Vorheizen der Mikrowelle ist nicht erforderlich. Wählen Sie folgende Einstellung für den Backvorgang:

- Heißluft 170°C, Dauer: 12 Minuten

Wenn Sie direkt im Anschluss weitere Brötchen aufbacken möchten, verkürzen Sie die Zeit um ca. 1 - 2 Minuten, da das Gerät nun bereits vorgeheizt ist.

Kartoffelgratin

Zutaten

- 750 g festkochende, geschälte Kartoffeln
- 300 g Sahne
- 100 g geriebener Käse mit einem Fettgehalt von 25 % bis 30 % Fett i. Tr.
- Gewürze je nach Geschmack (z.B. Salz/Pfeffer)

Benutzen Sie ein mikrowellenfestes, rundes Geschirr mit Deckel, mit einer Höhe von 5 bis 6 cm und einem Durchmesser von ca. 22 cm.

Zubereitung

- 1) Schneiden Sie die Kartoffeln in ca. 3 - 4 mm dicke Scheiben.
- 2) Legen Sie ungefähr die Hälfte der Kartoffeln dachziegelartig in die Auflaufform.
- 3) Bestreuen Sie die Kartoffeln mit ca. der Hälfte des Käses.
- 4) Geben Sie die Hälfte der Gewürze hinzu sowie ca. 150 g Sahne.
- 5) Legen Sie den Rest der geschnittenen Kartoffeln ebenfalls dachziegelartig darüber.
- 6) Verteilen Sie den restlichen Käse über den Kartoffeln und schütten Sie die restliche Sahne darüber.
- 7) Streuen Sie die restlichen Gewürze über das Gratin.
- 8) Decken Sie das Geschirr mit dem Deckel ab und stellen Sie es mittig auf den Drehteller ③.

Zubereitung

Das beste Ergebnis erzielen Sie wenn Sie Heißluft und Mikrowellen-Funktion abwechselnd benutzen. Warten Sie jeweils ab, bis der eingestellte Garvorgang beendet ist und stellen Sie den nächsten Vorgang ein:

1. Mikrowelle 900 W Leistung, 10:00 Min.
2. Heißluft 200 °C, 13:00 Min.
3. Mikrowelle 900 W Leistung, 10:00 Min.

Ein Vorheizen ist nicht erforderlich.

Muffins

Zutaten

Das Rezept ergibt ca. 10 bis 20 Muffins.

- Backmargarine (80% Fettgehalt) oder gesalzene Butter
- 170 g Kristallzucker (max. Körnung 0,3 mm)
- 3 Eier (55 - 60 g mit Schale/Größe M)
- 225 g Weizenmehl
- 7 g Backpulver
- 0,25 g Salz

Zubereitung

- 1) Mischen Sie alle Zutaten gut durch.
- 2) Füllen Sie den Muffinteig in handelsübliche Papier-Backförmchen (Durchmesser ca. 45 mm, Höhe ca. 28 mm)
- 3) Heizen Sie die Mikrowelle mit der Heißluft-Funktion auf 170°C vor.

HINWEIS

- ▶ Sollten Sie bedingt durch die Anzahl der Muffins mehrere Backvorgänge benötigen, ist das Vorheizen nur einmal erforderlich.

- 4) Verteilen Sie nun die Muffins gleichmäßig auf dem Drehteller ③.
- 5) Wählen Sie folgende Einstellung für den Backvorgang:
 - Heißluft 170°C, Dauer: 12 Minuten

Zucchinisuppe

Zutaten

- 1 Zucchini (ca. 250 g)
- 80 ml Wasser
- 2 Teelöffel Gemüsebrühe-Pulver
- ca. 150 g Schmelzkäse (mit Kräutern)
- 100 ml Sahne

Zubereitung

- 1) Schneiden Sie die Zucchini in kleine Würfel.
- 2) Geben Sie die Zucchini, das Wasser und das Gemüsebrühe-Pulver in ein für Mikrowellen geeignetes Gefäß.
- 3) Starten Sie einen Mikrowellengarvorgang für ca. 6 Minuten bei 700 Watt.
- 4) Geben Sie dann den Schmelzkäse und die Sahne hinzu.
- 5) Starten Sie dann einen weiteren Mikrowellengarvorgang für 10 Minuten bei 600 Watt.

HINWEIS

- ▶ Sie können vor dem Servieren die Suppe mit einem Stabmixer pürieren. So erhält die Suppe eine cremige Konsistenz.

Schoko-Apfel-Kuchen

Zutaten

- 125 g Butter
- 125 g Zucker
- 1 Päckchen Vanillezucker
- 2 Eier
- 125 g Mehl
- 2 EL Kakaopulver
- 1/2 Päckchen Backpulver
- 1 Apfel
- etwas Puderzucker

Zubereitung

- 1) Vermischen Sie den Zucker, die weiche Butter, den Vanillezucker, die Eier, das Mehl, das Backpulver und das Kakaopulver zu einem Teig.
- 2) Schälen und entkernen Sie die Äpfel. Schneiden Sie die Äpfel in kleine Stücke.
- 3) Heben Sie die Apfelstücke unter den Teig.
- 4) Geben Sie den Teig in eine mikrowelleneignete Form.
- 5) Garen Sie den Kuchen bei 900 Watt ca. 9 Minuten in der Mikrowelle.
- 6) Lassen Sie den Kuchen nach dem Garen etwas abkühlen, bevor Sie ihn aus der Form stürzen.
- 7) Streuen Sie etwas Puderzucker über den Kuchen.

HINWEIS

- ▶ Je nach Form des Kuchens kann die Garzeit etwas variieren.

Hackbraten

Zutaten

- 500 g Hackfleisch (halb/halb)
- 1/2 Zwiebel
- 1 Ei
- 1/2 Brötchen
- Salz, Pfeffer, Paprikapulver

für die Soße:

- 75 ml Wasser
- 1 EL Senf
- 2 EL Tomatenketchup
- 2 EL Bratensaft
- Muskat, Petersilie, Paprikapulver
- evtl. etwas Soßenbinder

Zubereitung

- 1) Weichen Sie das Brötchen in etwas Wasser ein.
- 2) Schneiden Sie die Zwiebel in kleine Würfel.
- 3) Vermengen Sie das Hackfleisch, die Zwiebelwürfel, das Ei und das eingeweichte Brötchen zu einem Hackbratenteig und würzen Sie diesen mit Salz und Pfeffer.
- 4) Formen Sie einen Hackbraten und geben Sie diesen in eine mikrowelleneignete Form, bestreuen Sie den Hackbraten mit Paprikapulver und decken Sie diesen ab.
- 5) Garen Sie den Hackbraten ca. 18 – 22 Minuten bei 700 Watt.
- 6) Entnehmen Sie nach dem Garen 2 EL Bratensaft und vermischen Sie diesen mit dem Wasser, dem Tomatenketchup und dem Senf zu einer Bratensoße.
- 7) Gießen Sie die Bratensoße über den Hackbraten und garen Sie diesen mit offenem Deckel mit der Grill-Kombination 1 (C 1) für ca. 10 Minuten.
- 8) Falls nötig, binden Sie die Bratensoße mit etwas Soßenbinder.

HINWEIS

- ▶ Je nach Form des Hackbratens kann die Garzeit etwas variieren.

Reinigung und Pflege

GEFAHR! ELEKTRISCHER SCHLAG!

- ▶ Schalten Sie vor dem Säubern die Mikrowelle ab und ziehen Sie den Netzstecker aus der Netzsteckdose. Ansonsten besteht die Gefahr eines elektrischen Schlages!



Auf keinen Fall darf das Gerät in Wasser oder andere Flüssigkeiten getaucht werden. Hierdurch kann Lebensgefahr durch elektrischen Schlag entstehen und das Gerät kann beschädigt werden.

- Halten Sie das Innere der Mikrowelle stets sauber.
- Sollten Speisespritzer oder verschüttete Flüssigkeiten an den Wänden der Mikrowelle haften, wischen Sie diese mit einem feuchten Tuch ab.
- Verwenden Sie ein mildes Spülmittel, sollte die Mikrowelle stärkere Verschmutzungen aufweisen.
- Vermeiden Sie die Benutzung von Reinigungssprays und anderen scharfen Putzmitteln, da diese Flecken, Streifen oder eine Trübung der Türoberfläche hervorrufen können.
- Säubern Sie die Außenwände mit einem feuchten Tuch.
- Um eine Beschädigung der Funktionsteile im Innern der Mikrowelle zu vermeiden, lassen Sie kein Wasser in die Lüftungsschlitze **5** einsickern.
- Entfernen Sie regelmäßig Spritzer oder Verunreinigungen. Reinigen Sie Tür, Sichtfenster beidseitig, Türdichtungen und benachbarte Teile mit einem feuchten Tuch. Verwenden Sie keine Scheuermittel.
- Sollte sich in oder um die Außenseite der Tür Dunst ablagern, wischen Sie ihn mit einem weichen Tuch ab. Hierzu kommt es, wenn die Mikrowelle unter hohen Feuchtigkeitsbedingungen betrieben wird.
- Reinigen Sie auch den Drehteller **3** regelmäßig. Spülen Sie ihn in warmer Seifenlauge.
- Reinigen Sie den Grillständler **15** in warmen Spülwasser und trocknen Sie ihn gut ab.
- Beseitigen Sie regelmäßig Gerüche. Stellen Sie eine tiefe Mikrowellenschüssel mit einer Tasse Wasser, Saft und Schale einer Zitrone gefüllt in die Mikrowelle. Erhitzen Sie diese für 5 Minuten. Gründlich abwischen und mit einem weichen Lappen trockenreiben.
- Sollte ein Auswechseln der Lampe in der Mikrowelle erforderlich werden, lassen Sie diese bitte von einem Händler ersetzen oder fragen Sie unseren Service.

Fehlerbehebung

PROBLEM	MÖGLICHE URSACHE	MÖGLICHE LÖSUNGEN
Das Display ❶ zeigt nichts an.	Der Netzstecker steckt nicht in der Netzsteckdose.	Kontrollieren Sie den Netzstecker.
	Die Netzsteckdose ist defekt.	Probieren Sie eine andere Netzsteckdose.
	Das Display ❶ ist defekt.	Kontaktieren Sie den Service.
Das Gerät reagiert nicht auf das Drücken der Tasten.	Die Kindersicherung ist aktiviert.	Deaktivieren Sie die Kindersicherung (siehe Kapitel „Bedienen“).
Das Gerät startet den Gar-/Kochvorgang nicht.	Die Tür ist nicht richtig verschlossen.	Schließen Sie die Tür richtig.
Der Drehteller ❸ erzeugt beim Drehen laute Geräusche.	Der Drehteller ❸ liegt nicht richtig auf der Achse.	Legen Sie den Drehteller ❸ korrekt in den Garraum ein.
	Die kleinen Rollen ❹ und / oder der Boden des Garraumes sind verschmutzt.	Reinigen Sie die Rollen ❹ und den Boden.
Das Display ❶ zeigt „E01“ an und Signaltöne erklingen.	Die Mikrowelle ist überhitzt.	Brechen Sie sofort das laufende Programm ab. Ziehen Sie den Netzstecker, öffnen Sie die Mikrowellentür und lassen Sie das Gerät abkühlen.
Das Display ❶ zeigt „E02“ an und Signaltöne erklingen.	Es liegt ein Fehler am Sensor vor.	Unterbrechen Sie das Programm und lassen Sie das Gerät abkühlen. Starten Sie dann die Mikrowelle erneut. Sollte der Fehler wiederholt auftreten, wenden Sie sich an den Kundendienst.
	Es liegt ein Fehler beim Aufheizen des Gerätes vor.	Unterbrechen Sie das Programm und lassen Sie das Gerät abkühlen. Starten Sie dann die Mikrowelle erneut. Sollte der Fehler wiederholt auftreten, wenden Sie sich an den Kundendienst.

PROBLEM	MÖGLICHE URSACHE	MÖGLICHE LÖSUNGEN
Das Display 1 zeigt „E03“ an und Signaltöne erklingen.	Die Mikrowelle ist, aufgrund eines Kurzschlusses oder einer Leerlaufspannung, in den Fehlfunktion-Schutz gewechselt.	Unterbrechen Sie das Programm und ziehen Sie den Netzstecker. Beheben Sie, falls möglich das Problem, z.B. Metall im Garraum, welches bei Nutzung der Mikrowellenfunktion zu oben genannten Problem führen kann. Ansonsten wenden Sie sich bitte an den Kundendienst.
Die Beleuchtung im Inneren der Mikrowelle funktioniert nicht.	Die Lampe ist möglicherweise defekt.	Wenden Sie sich an den Kundendienst.

VERLETZUNGSGEFAHR!

- Versuchen Sie niemals die Lampe selber auszutauschen. Durch das Öffnen des Gehäuses kann Mikrowellenenergie freigesetzt werden.

Entsorgen



Werfen Sie das Gerät keinesfalls in den normalen Hausmüll. Dieses Produkt unterliegt der europäischen Richtlinie 2012/19/EU.

Entsorgen Sie das Gerät über einen zugelassenen Entsorgungsbetrieb oder über Ihre kommunale Entsorgungseinrichtung. Beachten Sie die aktuell geltenden Vorschriften. Setzen Sie sich im Zweifelsfall mit Ihrer Entsorgungseinrichtung in Verbindung.



Führen Sie alle Verpackungsmaterialien einer umweltgerechten Entsorgung zu.

Garantie und Service

Sie erhalten auf dieses Gerät 3 Jahre Garantie ab Kaufdatum. Das Gerät wurde sorgfältig produziert und vor Auslieferung gewissenhaft geprüft.

Bitte bewahren Sie den Kassenbon als Nachweis für den Kauf auf. Bitte setzen Sie sich im Garantiefall mit Ihrer Servicestelle telefonisch in Verbindung. Nur so kann eine kostenlose Einsendung Ihrer Ware gewährleistet werden.

HINWEIS

- ▶ Die Garantieleistung gilt nur für Material- oder Fabrikationsfehler, nicht aber für Transportschäden, Verschleißteile oder für Beschädigungen an zerbrechlichen Teilen, z. B. Schalter oder Akkus.

Das Produkt ist nur für den privaten und nicht für den gewerblichen Gebrauch bestimmt. Bei missbräuchlicher und unsachgemäßer Behandlung, Gewaltanwendung und bei Eingriffen, die nicht von unserer autorisierten Service-Niederlassung vorgenommen wurden, erlischt die Garantie.

Ihre gesetzlichen Rechte werden durch diese Garantie nicht eingeschränkt. Die Garantiezeit wird durch die Gewährleistung nicht verlängert. Dies gilt auch für ersetzte und reparierte Teile.

Eventuell schon beim Kauf vorhandene Schäden und Mängel müssen sofort nach dem Auspacken gemeldet werden, spätestens aber zwei Tage nach Kaufdatum.

Nach Ablauf der Garantiezeit anfallende Reparaturen sind kostenpflichtig.

DE Service Deutschland

Tel.: 0800 5435 111 (Kostenfrei aus dem dt. Festnetz/Mobilfunknetz)

E-Mail: kompennass@lidl.de

IAN 275170

AT Service Österreich

Tel.: 0820 201 222 (0,15 EUR/Min.)

E-Mail: kompennass@lidl.at

IAN 275170

CH Service Schweiz

Tel.: 0842 665566 (0,08 CHF/Min., Mobilfunk max. 0,40 CHF/Min.)

E-Mail: kompennass@lidl.ch

IAN 275170

Importeur

KOMPENASS HANDELS GMBH

BURGSTRASSE 21

44867 BOCHUM

GERMANY

www.kompennass.com

KOMPERNASS HANDELS GMBH

BURGSTRASSE 21

44867 BOCHUM

DEUTSCHLAND / GERMANY

www.kompernass.com

Versione delle informazioni · Last Information Update

Stand der Informationen:

02 / 2016 · Ident.-No.: SMW900EDSB4-012016-1

IAN 275170