

# SILVER CREST®



[www.lidl-service.com](http://www.lidl-service.com)



## WAFFELEISEN SWEW 750 A2

DE AT CH

**WAFFELEISEN**

Bedienungsanleitung

GB

**WAFFLE MAKER**

Operating instructions

IAN 278964

DE

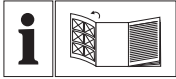

DE AT CH

Klappen Sie vor dem Lesen die Seite mit den Abbildungen aus und machen Sie sich anschließend mit allen Funktionen des Gerätes vertraut.

---

GB

Before reading, unfold the page containing the illustrations and familiarise yourself with all functions of the device.

---

DE/AT/CH	Bedienungsanleitung	Seite	1
GB	Operating instructions	Page	19

---

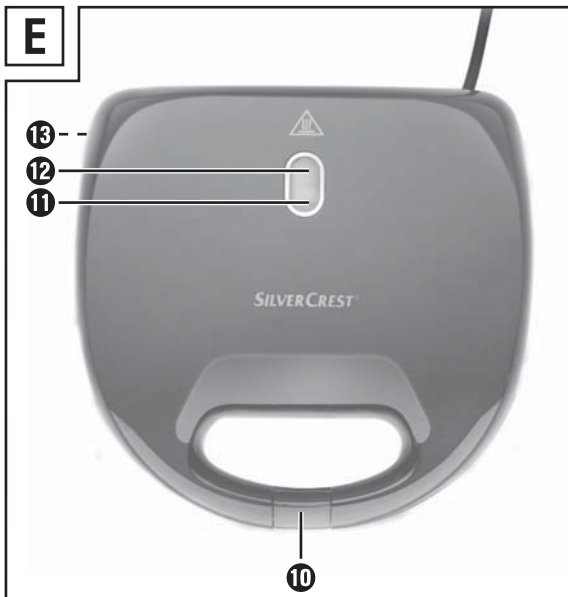
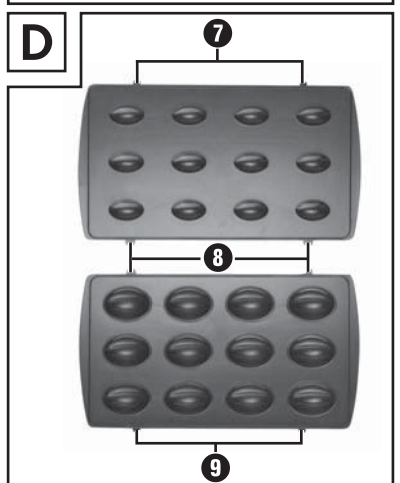
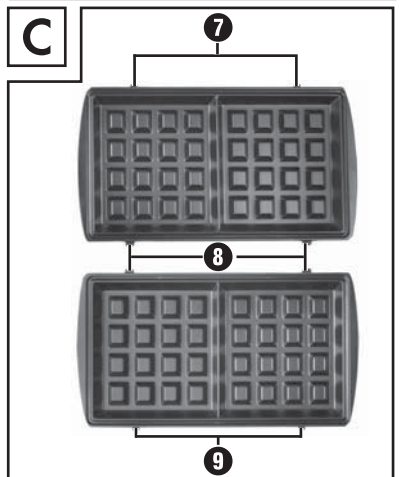
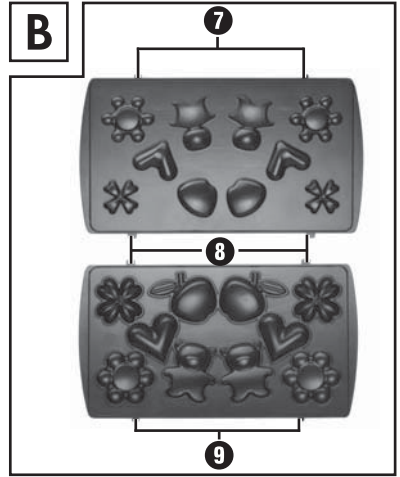
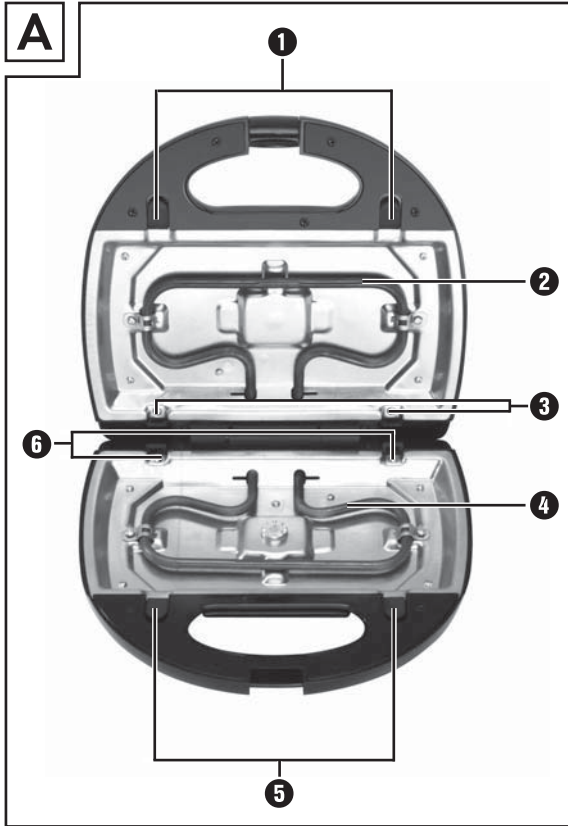

## Inhaltsverzeichnis

<b>Einführung</b> .....	<b>2</b>
Urheberrecht .....	2
Haftungsbeschränkung .....	2
Bestimmungsgemäße Verwendung .....	2
<b>Lieferumfang</b> .....	<b>3</b>
Entsorgung der Verpackung .....	3
<b>Gerätebeschreibung</b> .....	<b>4</b>
<b>Technische Daten</b> .....	<b>4</b>
<b>Sicherheitshinweise</b> .....	<b>5</b>
<b>Austauschen der Wechselplatten</b> .....	<b>7</b>
Einsetzen der Wechselplatten .....	7
Herausnehmen der Wechselplatten .....	8
<b>Erste Inbetriebnahme</b> .....	<b>8</b>
<b>Bedienen</b> .....	<b>9</b>
<b>Waffelnüsse/Motiv-Waffeln backen</b> .....	<b>9</b>
Waffeln backen .....	10
<b>Reinigen</b> .....	<b>11</b>
<b>Aufbewahren</b> .....	<b>11</b>
<b>Fehlerbehebung</b> .....	<b>12</b>
<b>Rezepte</b> .....	<b>12</b>
Waffeln .....	12
Schokoladenwaffeln .....	13
Basisteig für Waffelnüsse/Motiv-Waffeln .....	13
Süßer Teig für Waffelnüsse/Motiv-Waffeln .....	14
Salziger Teig für Waffelnüsse/Motiv-Waffeln .....	15
<b>Entsorgung</b> .....	<b>15</b>
<b>Garantie der Kompernaß Handels GmbH</b> .....	<b>16</b>
Service .....	17
Importeur .....	17

## Einführung

Herzlichen Glückwunsch zum Kauf Ihres neuen Gerätes!

Sie haben sich damit für ein modernes und hochwertiges Produkt entschieden. Die Bedienungsanleitung ist Bestandteil dieses Produktes. Sie enthält wichtige Hinweise für Sicherheit, Gebrauch und Entsorgung. Machen Sie sich vor der Benutzung des Produkts mit allen Bedien- und Sicherheitshinweisen vertraut. Benutzen Sie dieses Produkt nur wie beschrieben und für die angegebenen Einsatzbereiche. Händigen Sie alle Unterlagen bei Weitergabe des Produkts an Dritte mit aus.

## Urheberrecht

Diese Dokumentation ist urheberrechtlich geschützt.

Jede Vervielfältigung, bzw. jeder Nachdruck, auch auszugsweise, sowie die Wiedergabe der Abbildungen, auch im veränderten Zustand, ist nur mit schriftlicher Zustimmung des Herstellers gestattet.

## Haftungsbeschränkung

Alle in dieser Bedienungsanleitung enthaltenen technischen Informationen, Daten und Hinweise für den Anschluss und die Bedienung entsprechen dem letzten Stand bei Drucklegung und erfolgen unter Berücksichtigung unserer bisherigen Erfahrungen und Erkenntnisse nach bestem Wissen.

Aus den Angaben, Abbildungen und Beschreibungen in dieser Bedienungsanleitung können keine Ansprüche hergeleitet werden.

Der Hersteller übernimmt keine Haftung für Schäden aufgrund von Nichtbeachtung der Bedienungsanleitung, nicht bestimmungsgemäßer Verwendung, unsachgemäßen Reparaturen, unerlaubt vorgenommenen Veränderungen oder Verwendung nicht zugelassener Ersatzteile.

## Bestimmungsgemäße Verwendung

Dieses Gerät ist ausschließlich vorgesehen für das Backen von Waffeln, Waffelnüssen und Motiv-Waffeln.

Dieses Gerät ist ausschließlich für die Benutzung in privaten Haushalten bestimmt. Benutzen Sie das Gerät nicht gewerblich!

## Lieferumfang

Das Gerät wird standardmäßig mit folgenden Komponenten geliefert:

- Waffeleisen
- 2 Wechselplatten „Waffeln“
- 2 Wechselplatten „Waffelnuss“
- 2 Wechselplatten „Motive“
- Bedienungsanleitung

- 1) Entnehmen Sie das Gerät, die Wechselplatten und die Bedienungsanleitung aus dem Karton.
- 2) Entfernen Sie sämtliches Verpackungsmaterial.

### HINWEIS

- ▶ Prüfen Sie die Lieferung auf Vollständigkeit und auf sichtbare Schäden.
- ▶ Bei einer unvollständigen Lieferung oder Schäden infolge mangelhafter Verpackung oder durch Transport wenden Sie sich an die Service-Hotline (siehe Kapitel **Service**).

## Entsorgung der Verpackung

Die Verpackung schützt das Gerät vor Transportschäden. Die Verpackungsmaterialien sind nach umweltverträglichen und entsorgungstechnischen Gesichtspunkten ausgewählt und deshalb recyclebar.



Die Rückführung der Verpackung in den Materialkreislauf spart Rohstoffe und verringert das Abfallaufkommen. Entsorgen Sie nicht mehr benötigte Verpackungsmaterialien gemäß den örtlich geltenden Vorschriften.

### HINWEIS

- ▶ Heben Sie wenn möglich die Originalverpackung während der Garantiezeit des Gerätes auf, um das Gerät im Garantiefall ordnungsgemäß verpacken zu können.

## Gerätebeschreibung

Abbildung A:

- ❶ Arretierungen
- ❷ Heizschlange
- ❸ untere Halterungen
- ❹ Heizschlange
- ❺ Arretierungen
- ❻ hintere Halterungen

Abbildung B (Motiv-Waffeln):

- ❷ obere Rastnasen
- ❸ untere und hintere Rastnasen
- ❹ vordere Rastnasen

Abbildung C (Waffelplatten):

- ❷ obere Rastnasen
- ❸ untere und hintere Rastnasen
- ❹ vordere Rastnasen

Abbildung D (Waffelnüsse):

- ❷ obere Rastnasen
- ❸ untere und hintere Rastnasen
- ❹ vordere Rastnasen

Abbildung E:

- ❿ Deckelverriegelung
- ⓫ Kontrollleuchte „Power“
- ⓬ Kontrollleuchte „Betriebsbereit“
- ⓭ Kabelaufwicklung

## Technische Daten

Spannung	220 - 240 V ~, 50 Hz
Leistungsaufnahme	750 W
	Die Beschichtung der Wechsellplatten ist lebensmittelecht.

## Sicherheitshinweise

### **WARNUNG! STROMSCHLAGGEFAHR!**

- ▶ Lassen Sie beschädigte Netzkabel oder Netzstecker sofort von autorisiertem Fachpersonal ersetzen, um Gefährdungen zu vermeiden.
- ▶ Verwenden Sie das Gerät nur in trockenen Räumen, nicht im Freien.
- ⊘ Tauchen Sie das Gerät niemals in Wasser oder andere Flüssigkeiten! Andernfalls besteht Lebensgefahr durch elektrischen Schlag.
- ▶ Achten Sie beim Reinigen darauf, dass kein Wasser in das Innere des Gerätes gelangt. Reinigen Sie das Gerät nie unter fließendem Wasser.
- ▶ Stellen Sie sicher, dass das Gerät niemals mit Wasser in Berührung kommen kann. Betreiben Sie das Gerät niemals in der Nähe von Wasser oder neben Gefäßen, die Flüssigkeit enthalten.
- ▶ Achten Sie darauf, dass im Betrieb das Netzkabel niemals nass oder feucht wird. Führen Sie es so, dass es nicht eingeklemmt oder anderweitig beschädigt werden kann.
- ▶ Ziehen Sie nach jedem Gebrauch den Netzstecker aus der Netzsteckdose, um das Gerät auszuschalten.
- ▶ Öffnen Sie nie das Gehäuse des Gerätes.

### **WARNUNG! VERLETZUNGSGEFAHR!**

- ▶ Dieses Gerät kann von Kindern ab 8 Jahren sowie von Personen mit reduzierten physischen, sensorischen oder mentalen Fähigkeiten oder Mangel an Erfahrung und/oder Wissen benutzt werden, wenn sie beaufsichtigt oder bezüglich des sicheren Gebrauchs des Gerätes unterwiesen wurden und die daraus resultierenden Gefahren verstanden haben.
- ▶ Kinder dürfen nicht mit dem Gerät spielen.



## **WARNUNG! VERLETZUNGSGEFAHR!**

- ▶ Reinigung und Benutzer-Wartung dürfen nicht durch Kinder durchgeführt werden, es sei denn, sie sind älter als 8 Jahre und beaufsichtigt. Kinder jünger als 8 Jahre sind vom Gerät und der Anschlussleitung fernzuhalten.
- ▶ Die Geräteteile können im Betrieb heiß werden. Fassen Sie daher nur den Griff an.
- ▶ Lassen Sie das Gerät erst vollständig abkühlen, bevor Sie es reinigen, die Wechselplatten austauschen oder es verstauen.
- ▶ Seien Sie vorsichtig beim Herausnehmen der fertigen Speisen. Das Gerät, sowie die Speisen sind sehr heiß.
- ▶ Betreiben Sie das Gerät nur auf einer stabilen, rutschfesten und ebenen Stellfläche.
- ▶ Benutzen Sie keine externe Zeitschaltuhr oder ein separates Fernwirksystem, um das Gerät zu betreiben.



Achtung! Heiße Oberfläche!

## **ACHTUNG - BRANDGEFAHR!**

- ▶ Das Gerät darf nicht in der Nähe von brennbaren Materialien verwendet werden.
- ▶ Decken Sie das Gerät nicht ab, solange es in Betrieb ist.
- ▶ Betreiben Sie das Gerät nur auf einer hitzebeständigen Unterlage.
- ▶ Betreiben Sie das Gerät niemals unbeaufsichtigt.

## **ACHTUNG - SACHSCHADEN!**

- ▶ Entnehmen Sie die Speisen nur mit einem Kunststoff- oder Holzspatel oder einem anderen geeigneten, nichtmetallischen Gegenstand, um die Antihafbeschichtung des Waffeleisens nicht zu zerstören.
- ▶ Benutzen Sie zur Reinigung keine scharfen Putzmittel und spitze Gegenstände.

## Austauschen der Wechselplatten

Sie können zwischen 3 verschiedenen Wechselplatten wählen:

- Wechselplatten „Waffelnüsse“: zur Zubereitung von hohlen Waffelnuss-Hälften, die man dann füllen und zusammenfügen kann.
- Wechselplatten „Waffeln“: zum Backen von Waffeln.
- Wechselplatten „Motiv-Waffeln“: zur Zubereitung von hohlen Waffelmotiv-Hälften, die man dann füllen und zusammenfügen kann.

### **WARNUNG! STROMSCHLAGGEFAHR**

- ▶ Ziehen Sie erst den Netzstecker aus der Netzsteckdose, bevor Sie die Wechselplatten austauschen.

### **WARNUNG! VERLETZUNGSGEFAHR!**

- ▶ Lassen Sie das Gerät vor dem Austauschen der Wechselplatten abkühlen! Verbrennungsgefahr!

### **HINWEIS**

- ▶ Achten Sie bei den Wechselplatten „Waffelnüsse“ und „Motiv-Waffeln“ immer darauf, die jeweils obere Wechselplatte in den oberen Teil des Gerätes zu installieren und die jeweils untere Wechselplatte in den unteren Teil des Gerätes. Orientieren Sie sich an den Abbildungen der Ausklappseite.

## Einsetzen der Wechselplatten

- 1) Öffnen Sie das Gerät, indem Sie die Deckelverriegelung **10** lösen und den Deckel aufklappen.
- 2) Obere Wechselplatte: Schieben Sie zuerst die unteren Rastnasen **8** in die unteren Halterungen **3**.
- 3) Drücken Sie nun die oberen Rastnasen **7** auf die Arretierungen **1**, so dass die Rastnasen **7** unter die Arretierungen **1** springen und die Wechselplatte fest sitzt.
- 4) Untere Wechselplatte: Schieben Sie zuerst die hinteren Rastnasen **8** in die hinteren Halterungen **6**.
- 5) Drücken Sie nun die vorderen Rastnasen **9** auf die Arretierungen **5**, so dass die Rastnasen **9** unter die Arretierungen **5** springen und die Wechselplatte fest sitzt.
- 6) Drücken Sie einmal kräftig auf die Mitte der unteren Wechselplatte, um sicherzustellen, dass diese sicher eingesetzt ist.

## Herausnehmen der Wechselplatten

- 1) Obere Wechselplatte: Schieben Sie die Arretierungen **1** nach oben und kippen Sie gleichzeitig die Wechselplatte nach vorne, so dass Sie diese aus den unteren Halterungen **3** herausheben können.
- 2) Untere Wechselplatte: Ziehen Sie die Arretierungen **5** nach vorne und heben Sie die Wechselplatte an, so dass Sie diese aus den hinteren Halterungen **6** herausziehen können.

## Erste Inbetriebnahme

Führen Sie die folgende Prozedur mit jedem der 3 Wechselplattenpaare durch.

- Reiben Sie einmalig die Antihafbeschichtung der Wechselplatten mit zum Kochen geeignetem Öl ein.

### **WARNUNG! VERLETZUNGSGEFAHR!**

- ▶ Lassen Sie das Gerät vor dem Wechseln der Wechselplatten abkühlen! Verbrennungsgefahr!

- Setzen Sie ein Paar der Wechselplatten in das Gerät ein.
- Stecken Sie den Netzstecker in eine Netzsteckdose.
- Schließen Sie das Gerät und verriegeln Sie es mit der Deckelverriegelung **10**.
- Lassen Sie das Gerät ca. 10 Minuten aufheizen.

### **HINWEIS**

- ▶ Beim ersten Gebrauch kann ein leichter Geruch entstehen (auch geringe Rauchentwicklung möglich). Dieser ist normal und verliert sich nach kurzer Zeit. Sorgen Sie bitte für ausreichende Entlüftung. Öffnen Sie zum Beispiel ein Fenster.
- Ziehen Sie den Netzstecker und lassen Sie das Gerät abkühlen.
- Reinigen Sie die Wechselplatten und das Gerät wie im Kapitel „Reinigen“ beschrieben.

Das Gerät ist nun betriebsbereit.

## Bedienen

### Waffelnüsse/Motiv-Waffeln backen

- 1) Wählen Sie die Wechselplatten „Waffelnüsse“ oder „Motiv-Waffeln“ und setzen Sie diese ein. Achten Sie dabei darauf die obere Wechselplatte in der oberen Hälfte des Gerätes zu montieren und die untere Wechselplatte in der unteren Hälfte.

#### **ACHTUNG - SACHSCHADEN!**

- ▶ Benutzen Sie niemals zwei verschiedene Wechselplatten gleichzeitig.

- 2) Schließen Sie den Deckel und verriegeln Sie ihn mit der Deckelverriegelung **10**.
- 3) Stecken Sie den Netzstecker in eine Netzsteckdose. Die orangene Kontrollleuchte „Power“ **11** leuchtet.
- 4) Sobald das Gerät aufgeheizt ist, leuchtet die grüne Kontrollleuchte „Betriebsbereit“ **12** auf.
- 5) Lösen Sie die Deckelverriegelung **10**, öffnen Sie den Deckel und geben Sie ca. 1/2 TL Teig (Rezepte für Waffelnüsse und Motiv-Waffeln siehe Kapitel „Rezepte“) in jede der Formen/Motive der unteren Wechselplatten.

#### **HINWEIS**

- ▶ Achten Sie bei den Motiv-Waffeln darauf, dass Sie den Teig über alle Teile des Motivs verteilen. Ansonsten kann es passieren, dass Teile des Motivs nicht ausgefüllt werden.

- 6) Schließen Sie den Deckel und verriegeln Sie ihn mit der Deckelverriegelung **10**.

#### **ACHTUNG - SACHSCHADEN!**

- ▶ Entnehmen Sie die Waffelnüsse/Motiv-Waffeln nur mit einem Kunststoff- oder Holzlöffel oder einem anderen geeigneten, nichtmetallischen Gegenstand, um die Antihafbeschichtung des Gerätes nicht zu zerstören.

- 7) Nach ca. 3 - 4 Minuten sind die Waffelnüsse/Motiv-Waffeln fertig. Lösen Sie die Deckelverriegelung **10**, öffnen Sie den Deckel und entnehmen Sie die Waffelnüsse/Motiv-Waffeln.
- 8) Wenn Sie keine weiteren Waffelnüsse/Motiv-Waffeln mehr zubereiten wollen, ziehen Sie den Netzstecker aus der Netzsteckdose.
- 9) Lassen Sie die Waffelnüsse/Motiv-Waffeln etwas abkühlen und schneiden Sie überschüssigen Teig vom Rand der Waffelnüsse/Motiv-Waffeln mit einem Messer ab (entgraten).

- 10) Füllen Sie die Waffelnüsse/Motiv-Waffeln mit der gewünschten Füllung. Verteilen Sie ein wenig der Füllung auch auf dem Rand der Waffelnüsse/Motiv-Waffeln und legen Sie das passende Gegenstück darauf, so dass die beiden Hälften zusammen kleben und eine Hohlkörperfigur entsteht.

## Waffeln backen

- 1) Wählen Sie die Wechselplatten „Waffeln“ und setzen Sie diese ein.

### ACHTUNG - SACHSCHADEN!

- ▶ Benutzen Sie niemals zwei verschiedene Wechselplatten gleichzeitig.

- 2) Schließen Sie den Deckel und verriegeln Sie ihn mit der Deckelverriegelung 10.
- 3) Stecken Sie den Netzstecker in eine Netzsteckdose. Die orangene Kontrollleuchte „Power“ 11 leuchtet.
- 4) Sobald das Gerät aufgeheizt ist, leuchtet die grüne Kontrollleuchte „Betriebsbereit“ 12 auf.
- 5) Öffnen Sie den Deckel und füllen Sie etwa 2 - 3 große EL Waffelteig mittig in jede der beiden Waffelbackflächen der unteren Wechselplatte.
- 6) Schließen Sie den Deckel und verriegeln Sie ihn mit der Deckelverriegelung 10.

### ACHTUNG - SACHSCHADEN!

- ▶ Entnehmen Sie die Waffeln nur mit einem Kunststoff- oder Holzspatel oder einem anderen geeigneten, nichtmetallischen Gegenstand, um die Antihafbeschichtung des Gerätes nicht zu zerstören.

- 7) Nach ca. 5 Minuten sind die Waffeln fertig. Diese Zeitangabe kann, je nach verwendetem Waffelteig und persönlichem Geschmack, variieren. Lösen Sie die Deckelverriegelung 10, öffnen Sie den Deckel und entnehmen Sie die Waffeln.
- 8) Wenn Sie keine weiteren Waffeln mehr backen wollen, ziehen Sie den Netzstecker aus der Netzsteckdose.

## Reinigen

### **WARNUNG! STROMSCHLAGGEFAHR**

- ▶ Ziehen Sie erst den Netzstecker aus der Netzsteckdose, bevor Sie das Gerät reinigen.



Tauchen Sie das Gerät niemals in Wasser oder andere Flüssigkeiten! Andernfalls besteht Lebensgefahr durch elektrischen Schlag.

### **WARNUNG! VERLETZUNGSGEFAHR!**

- ▶ Lassen Sie das Gerät vor der Reinigung abkühlen. Verbrennungsgefahr!

### **ACHTUNG - SACHSCHADEN!**

- ▶ Keine scharfen oder scheuernden Reinigungsmittel verwenden. Das greift die Oberfläche des Gerätes an.
- ▶ Reinigen Sie die Wechselplatten oder das Gerät keinesfalls in der Spülmaschine!

### **HINWEIS**

- ▶ Warten Sie mit der Reinigung nicht zu lange. Warten Sie, bis sich das Gerät soweit abgekühlt hat, dass Sie es ohne Verbrennungsgefahr anfassen können. Dann lassen sich die Lebensmittelreste besser entfernen.
- Das Gehäuse reinigen Sie mit einem trockenen Tuch oder einem leicht angefeuchteten Lappen.
- Nehmen Sie die Wechselplatten ab und reinigen Sie die Wechselplatten in warmem Wasser und geben Sie etwas Spülmittel hinzu.
- Sollten Fett oder Lebensmittel unter die Wechselplatten in den Raum, in welchem sich die Heizschlangen **2** **4** befinden, gelaufen sein, gehen Sie folgendermaßen vor:
  - Tupfen Sie Fett oder andere Flüssigkeiten mit einem Stück Küchenpapier ab.
  - Entfernen Sie festgebrannte Rückstände mit einem Holzspatel oder kleinem Holzspieß.
- Trocknen Sie alle Teile vor dem erneuten Gebrauch gut ab.

## Aufbewahren

- Wickeln Sie das Kabel um die Kabelaufwicklung **13**.
- Bewahren Sie den Gerät an einem trockenen Ort auf.
- Reinigen Sie das Gerät wie im Kapitel „Reinigen“ beschrieben.

## Fehlerbehebung

Störung	Ursache	Abhilfe
Das Gerät funktioniert nicht.	Der Netzstecker steckt nicht in der Netzsteckdose.	Verbinden Sie den Netzstecker mit dem Stromnetz.
	Das Gerät ist defekt.	Wenden Sie sich an den Kundendienst.
Die Waffelnüsse/Motiv-Waffeln/Waffeln werden zu dunkel.	Die Waffelnüsse/Motiv-Waffeln/Waffeln waren zu lange im Gerät.	Nehmen Sie die Waffelnüsse/Motiv-Waffeln/Waffeln eher heraus.

## Rezepte

### Waffeln

#### Zutaten:

- ◆ 250 g Margarine oder Butter
- ◆ ca. 200 g Zucker
- ◆ 2 Päckchen Vanillezucker
- ◆ 5 Eier
- ◆ 500 g Mehl
- ◆ 2 TL Backpulver
- ◆ 350 - 400 ml Milch

- 1) Rühren Sie die Eier schaumig.
- 2) Geben Sie den Zucker und den Vanillezucker hinzu und verrühren Sie alles.
- 3) Geben Sie die zerlassene Butter oder Margarine hinzu.
- 4) Rühren Sie das Backpulver unter.
- 5) Geben Sie unter ständigem Rühren die Milch und das Mehl abwechselnd nach und nach hinzu.
- 6) Vermengen Sie alles auf höchster Stufe mit dem Handmixer, bis ein glatter Teig entsteht.

## Schokoladenwaffeln

### Zutaten:

- ◆ 150 g weiche Butter
- ◆ 3 Eier
- ◆ 150 g Zucker
- ◆ 100 g geriebene weiße Schokolade
- ◆ 250 g Mehl
- ◆ 1 TL Zimt
- ◆ 50 ml Milch

- 1) Rühren Sie die Eier schaumig.
- 2) Geben Sie den Zucker und den Zimt hinzu und verrühren Sie alles.
- 3) Geben Sie die zerlassene Butter oder Margarine hinzu.
- 4) Geben Sie unter ständigem Rühren die Milch und das Mehl abwechselnd nach und nach hinzu.
- 5) Als letztes heben Sie die geriebene Schokolade unter.
- 6) Vermengen Sie alles auf höchster Stufe mit dem Handmixer, bis ein glatter Teig entsteht.

## Basisteig für Waffelnüsse/Motiv-Waffeln

### Zutaten:

- ◆ 400 g Mehl
- ◆ 100 g Zucker
- ◆ 100 g weiche Butter
- ◆ 2 Eier
- ◆ 100 ml Milch
- ◆ ¼ TL Backpulver

- 1) Vermengen Sie die Butter, den Zucker und die Eier.
- 2) Vermischen Sie das Mehl und das Backpulver und geben Sie es hinzu.
- 3) Geben Sie die Milch hinzu.
- 4) Vermengen Sie alles auf höchster Stufe mit dem Handmixer.



## HINWEIS

- ▶ Die Waffelnüsse/Motiv-Waffeln können Sie mit verschiedensten Zutaten füllen:  
Zum Beispiel mit Marmelade, Zuckerguss, Nuss-Nougat-Creme, Pudding, Joghurt, Apfelmus, Karamell, Sahne oder für herzhaftere Füllungen Frischkäse, Kräuterquark, Aioli, Tzatziki, geschmolzener Gouda usw.
- ▶ Sie können die Waffelnüsse/Motiv-Waffeln auch mit Schokoladenglasur oder Zuckerguss überziehen oder Puderzucker darüber streuen.

## Süßer Teig für Waffelnüsse/Motiv-Waffeln

### Zutaten:

- ◆ 500 g Mehl
- ◆ 200 g Zucker
- ◆ 200 g Butter oder Margarine
- ◆ 200 g Schmand
- ◆ 3 Eier
- ◆ 1 TL Backpulver
- ◆ 1 Päckchen Vanillezucker

- 1) Trennen Sie von zwei Eiern das Eigelb und das Eiweiß. Das Eigelb wird nicht benötigt.
- 2) Vermengen Sie die Butter/Margarine, den Zucker, den Vanillezucker, die 2 Eiweiße und das ganze Ei (Eigelb und Eiweiß).
- 3) Rühren Sie den Schmand unter.
- 4) Vermischen Sie das Mehl und das Backpulver und geben Sie es hinzu.
- 5) Vermengen Sie alles auf höchster Stufe mit dem Handmixer.

## HINWEIS

- ▶ Die süßen Waffelnüsse/Motiv-Waffeln können Sie mit verschiedensten Zutaten füllen:  
Zum Beispiel mit Marmelade, Zuckerguss, Nuss-Nougat-Creme, Pudding, Joghurt, Apfelmus, Karamell oder Sahne.
- ▶ Sie können die Waffelnüsse/Motiv-Waffeln auch mit Schokoladenglasur oder Zuckerguss überziehen oder Puderzucker darüber streuen.

## Salziger Teig für Waffelnüsse/Motiv-Waffeln

### Zutaten:

- ◆ 200 g Mehl
- ◆ 125 g Margarine
- ◆ 1 Ei
- ◆ ¼ TL Backpulver
- ◆ 1 Prise Zucker
- ◆ 1 Messerspitze Salz

- 1) Vermengen Sie die Margarine, den Zucker, das Ei und das Salz.
- 2) Vermischen Sie das Mehl und das Backpulver und geben Sie es hinzu.
- 3) Vermengen Sie alles auf höchster Stufe mit dem Handmixer.

### HINWEIS

- ▶ Die salzigen Waffelnüsse/Motiv-Waffeln können Sie mit verschiedensten Zutaten füllen:  
Zum Beispiel mit Frischkäse, Kräuterquark, Aioli, Tzatziki, geschmolzenem Gouda usw..

## Entsorgung



**Werfen Sie das Gerät keinesfalls in den normalen Hausmüll. Dieses Produkt unterliegt der europäischen Richtlinie 2012/19/EU. (Waste Electrical and Electronic Equipment).**

Entsorgen Sie das Gerät über einen zugelassenen Entsorgungsbetrieb oder über Ihre kommunale Entsorgungseinrichtung. Beachten Sie die aktuell geltenden Vorschriften. Setzen Sie sich im Zweifelsfall mit Ihrer Entsorgungseinrichtung in Verbindung.

## Garantie der Kompernaß Handels GmbH

Sehr geehrte Kundin, sehr geehrter Kunde,

Sie erhalten auf dieses Gerät 3 Jahre Garantie ab Kaufdatum. Im Falle von Mängeln dieses Produkts stehen Ihnen gegen den Verkäufer des Produkts gesetzliche Rechte zu. Diese gesetzlichen Rechte werden durch unsere im Folgenden dargestellte Garantie nicht eingeschränkt.

### Garantiebedingungen

Die Garantiefrist beginnt mit dem Kaufdatum. Bitte bewahren Sie den Original-Kassenbon gut auf. Diese Unterlage wird als Nachweis für den Kauf benötigt.

Tritt innerhalb von drei Jahren ab dem Kaufdatum dieses Produkts ein Material- oder Fabrikationsfehler auf, wird das Produkt von uns – nach unserer Wahl – für Sie kostenlos repariert oder ersetzt. Diese Garantieleistung setzt voraus, dass innerhalb der Drei-Jahres-Frist das defekte Gerät und der Kaufbeleg (Kassenbon) vorgelegt und schriftlich kurz beschrieben wird, worin der Mangel besteht und wann er aufgetreten ist.

Wenn der Defekt von unserer Garantie gedeckt ist, erhalten Sie das reparierte oder ein neues Produkt zurück. Mit Reparatur oder Austausch des Produkts beginnt kein neuer Garantiezeitraum.

### Garantiezeit und gesetzliche Mängelansprüche

Die Garantiezeit wird durch die Gewährleistung nicht verlängert. Dies gilt auch für ersetzte und reparierte Teile. Eventuell schon beim Kauf vorhandene Schäden und Mängel müssen sofort nach dem Auspacken gemeldet werden. Nach Ablauf der Garantiezeit anfallende Reparaturen sind kostenpflichtig.

### Garantieumfang

Das Gerät wurde nach strengen Qualitätsrichtlinien sorgfältig produziert und vor Auslieferung gewissenhaft geprüft.

Die Garantieleistung gilt für Material- oder Fabrikationsfehler. Diese Garantie erstreckt sich nicht auf Produktteile, die normaler Abnutzung ausgesetzt sind und daher als Verschleißteile angesehen werden können oder für Beschädigungen an zerbrechlichen Teilen, z. B. Schalter, Akkus, Backformen oder Teile die aus Glas gefertigt sind.

Diese Garantie verfällt, wenn das Produkt beschädigt, nicht sachgemäß benutzt oder gewartet wurde. Für eine sachgemäße Benutzung des Produkts sind alle in der Bedienungsanleitung aufgeführten Anweisungen genau einzuhalten. Verwendungszwecke und Handlungen, von denen in der Bedienungsanleitung abgeraten oder vor denen gewarnt wird, sind unbedingt zu vermeiden.

Das Produkt ist nur für den privaten und nicht für den gewerblichen Gebrauch bestimmt. Bei missbräuchlicher und unsachgemäßer Behandlung, Gewaltanwendung und bei Eingriffen, die nicht von unserer autorisierten Service-Niederlassung vorgenommen wurden, erlischt die Garantie.

## Abwicklung im Garantiefall

Um eine schnelle Bearbeitung ihres Anliegens zu gewährleisten, folgen Sie bitte den folgenden Hinweisen:

- Bitte halten Sie für alle Anfragen den Kassenbon und die Artikelnummer (z. B. IAN 12345) als Nachweis für den Kauf bereit.
- Die Artikelnummer entnehmen Sie bitte dem Typenschild, einer Gravur, auf dem Titelblatt ihrer Anleitung (unten links) oder als Aufkleber auf der Rück- oder Unterseite.
- Sollten Funktionsfehler oder sonstige Mängel auftreten kontaktieren Sie zunächst die nachfolgend benannte Serviceabteilung **telefonisch** oder per **E-Mail**.
- Ein als defekt erfasstes Produkt können Sie dann unter Beifügung des Kaufbelegs (Kassenbon) und der Angabe, worin der Mangel besteht und wann er aufgetreten ist, für Sie portofrei an die Ihnen mitgeteilte Service-Anschrift übersenden.



Auf [www.lidl-service.com](http://www.lidl-service.com) können Sie diese und viele weitere Handbücher, Produktvideos und Software herunterladen.

## Service

### DE Service Deutschland

Tel.: 0800 5435 111 (Kostenfrei aus dem dt. Festnetz/Mobilfunknetz)  
E-Mail: [kompernass@lidl.de](mailto:kompernass@lidl.de)

### AT Service Österreich

Tel.: 0820 201 222 (0,15 EUR/Min.)  
E-Mail: [kompernass@lidl.at](mailto:kompernass@lidl.at)

### CH Service Schweiz

Tel.: 0842 665566 (0,08 CHF/Min., Mobilfunk max. 0,40 CHF/Min.)  
E-Mail: [kompernass@lidl.ch](mailto:kompernass@lidl.ch)

IAN 278964

## Importeur

Bitte beachten Sie, dass die folgende Anschrift keine Serviceanschrift ist. Kontaktieren Sie zunächst die benannte Servicestelle.

KOMPERNASS HANDELS GMBH  
BURGSTRASSE 21  
44867 BOCHUM  
GERMANY  
[www.kompernass.com](http://www.kompernass.com)



## Index

<b>Introduction</b> .....	<b>20</b>
Copyright .....	20
Limited liability .....	20
Intended use .....	20
<b>Items supplied</b> .....	<b>21</b>
Disposal of the packaging .....	21
<b>Appliance description</b> .....	<b>22</b>
<b>Technical data</b> .....	<b>22</b>
<b>Safety instructions</b> .....	<b>23</b>
<b>Exchanging the removable plates</b> .....	<b>25</b>
Placement of the removable plates .....	25
Extracting the removable plate .....	26
<b>Commissioning</b> .....	<b>26</b>
<b>Operation</b> .....	<b>27</b>
<b>Making nut waffles/patterned waffles</b> .....	<b>27</b>
Making waffles .....	28
<b>Cleaning</b> .....	<b>29</b>
<b>Storage</b> .....	<b>29</b>
<b>Troubleshooting</b> .....	<b>30</b>
<b>Recipes</b> .....	<b>30</b>
Waffles .....	30
Chocolate waffles .....	31
Basic batter for nut waffles/patterned waffles .....	31
Sweet batter for nut waffles/patterned waffles .....	32
Savoury batter for nut waffles/patterned waffles .....	33
<b>Disposal</b> .....	<b>33</b>
<b>Kompernass Handels GmbH warranty</b> .....	<b>34</b>
Service .....	35
Importer .....	35

## Introduction

Congratulations on the purchase of your new appliance!

You have clearly decided in favour of a modern, high quality product. These operating instructions are a component of this product. They contain important information in regard to safety, use and disposal. Before using the product, familiarise yourself with all of these operating and safety instructions. Use this appliance only as described and only for the purposes indicated. In addition, pass these documents on, together with the product, to any future owner.

## Copyright

This documentation is copyright protected.

Any copying or reproduction of it, including as extracts, as well as the reproduction of images, also in an altered state, is only permitted with the written authorisation of the manufacturer.

## Limited liability

All technical information, data and instructions for the installation, connection and operation contained in these operating instructions correspond to the latest available at the time of printing and, to the best of our knowledge, take into account our previous experience and know-how.

No claims can be derived from the details, illustrations and descriptions in these instructions.

The manufacturer assumes no responsibility for damage caused by failure to observe these instructions, improper use, incompetent repairs, making unauthorised modifications or for using unapproved replacement parts.

## Intended use

This appliance is exclusively intended for making waffles, nut waffles and patterned waffles.

This appliance is intended exclusively for use in domestic households. Do not use the appliance for commercial applications!

## Items supplied

The appliance is delivered with the following components as standard:

- Waffle Maker
- 2 Removable plates "Waffles"
- 2 Removable plates "Nut waffles"
- 2 Removable plates "Patterned waffles"
- Operating instructions

- 1) Remove the appliance, the removable plates and the operating instructions from the carton.
- 2) Remove all packing material.

### NOTICE

- ▶ Check the contents to ensure everything is present and for visible damage.
- ▶ If the delivery is not complete or has been damaged due to defective packaging or transportation, contact the Service Hotline (see section **Service**).

## Disposal of the packaging

The packaging protects the appliance from transport damage. The packaging materials are selected from the point of view of their environmental friendliness and disposal technology and are therefore recyclable.



The recirculation of packaging into the material circuit saves on raw material and reduces the amount of waste generated. Dispose of packaging material that is no longer needed as per the regionally established regulations.

### NOTICE

- ▶ If possible preserve the appliance's original packaging during the warranty period so that, in the event of a warranty claim, you can pack the appliance ideally for its return.



## Appliance description

Illustration A:

- ❶ Locking device
- ❷ Heating coil
- ❸ Lower mountings
- ❹ Heating coil
- ❺ Locking devices
- ❻ Rear mountings

Illustration B (Patterned waffles):

- ❼ Upper latches
- ❽ Lower and rear latches
- ❾ Front latches

Illustration C (Waffle plates):

- ❼ Upper latches
- ❽ Lower and rear latches
- ❾ Front latches

Illustration D (Nut waffles):

- ❼ Upper latches
- ❽ Lower and rear latches
- ❾ Front latches

Illustration E:

- ❿ Lid locking device
- ⓫ Control lamp "Power"
- ⓬ Control lamp "Ready"
- ⓭ Cable retainer

## Technical data

Voltage	220 - 240 V ~, 50 Hz
Power consumption	750 W
	The coating of the removable plates is food-safe.

## Safety instructions

### **WARNING! RISK OF ELECTRIC SHOCK!**

- ▶ Arrange for damaged power cables and/or plugs to be replaced as soon as possible by a qualified specialist or by Customer Services.
- ▶ Use the appliance only in dry indoor areas, not outdoors.
- ⊘ NEVER submerge the appliance in water or other liquids! If you do, then you could receive a potentially fatal electric shock.
- ▶ When cleaning, ensure that water cannot permeate into the appliance. NEVER clean the appliance under running water.
- ▶ Ensure that the appliance can never come into contact with water. NEVER use the appliance adjacent to water or close to vessels containing liquids.
- ▶ Ensure that the power cable never gets wet or moist when the appliance is in use. Lay the cable such that it cannot be clamped or otherwise damaged.
- ▶ After use, disconnect the power cable from the mains power socket to turn off the unit.
- ▶ NEVER open the housing of the appliance.

### **WARNING! RISK OF INJURY!**

- ▶ This appliance may be used by children of at least 8 years of age and persons with reduced physical, sensory or mental capabilities or lack of experience and/or knowledge if they are supervised by a person responsible for their safety or receive from this person instruction in how the appliance is to be used, and they have understood the potential risks.
- ▶ Children should not play with the appliance.

## **WARNING! RISK OF INJURY!**

- ▶ Cleaning and user maintenance should not be performed by children, unless they are older than 8 years of age and are supervised. Children younger than 8 years of age are to be kept away from the appliance and the power cable.
- ▶ The appliance can become hot when it is in use. Therefore, only touch the handles.
- ▶ Let the appliance cool down completely before cleaning it, exchanging the removable plates or putting it into storage.
- ▶ Be careful when taking out the prepared food. Both the appliance and the food will be extremely hot.
- ▶ Use the appliance only on a stable, non-slippery and level surface.
- ▶ Do not use an external timing switch or a separate remote control system to operate the appliance.



Attention! Hot surfaces!

## **CAUTION - RISK OF FIRE!**

- ▶ This appliance may not be used in close vicinity to flammable material.
- ▶ Do not leave the appliance unattended at any time when it is in use.
- ▶ Operate the appliance only on heat resistant surface.
- ▶ Do not operate the appliance unsupervised.

## **CAUTION - PROPERTY DAMAGE!**

- ▶ To avoid damaging the non-stick coating of the appliance, remove your cooked foods only with a plastic or wooden spatula or some other suitable, non-metallic implement.
- ▶ Do not use abrasive cleansers or sharp objects for cleaning.

## Exchanging the removable plates

You can choose between 3 different removable plates:

- “Nut waffles” removable plates: for preparing hollow nut waffle halves, which can then be filled and fitted together.
- “Waffles” removable plates: for making waffles.
- “Patterned waffles” removable plates: for preparing hollow patterned waffle halves which can then be filled and fitted together.

### **WARNING! RISK OF ELECTRIC SHOCK**

- ▶ Disconnect the plug from the mains power socket before exchanging the removable plates.

### **WARNING! RISK OF INJURY!**

- ▶ Let the appliance cool down before exchanging the removable plates!  
Risk of Burns!

### **NOTE**

- ▶ When using the "nut waffles" and "patterned waffles" removable plates, please always ensure that the top removable plate is installed in the top section of the appliance, and that the bottom removable plate is installed in the bottom section of the appliance. Use the illustrations in the fold-out page for orientation.

## Placement of the removable plates

- 1) Open the waffle iron by releasing the lid locking device **10** and lifting the lid.
- 2) Upper removable plate: First slide the lower latches **8** into the lower mountings **3**.
- 3) Now press the upper latches **7** onto the locking devices **1**, so that the upper latches **7** spring under the locking devices **1** and the removable plate is firmly seated.
- 4) Lower removable plate: First slide the rear latches **8** into the rear mountings **6**.
- 5) Now press the front latches **9** onto the locking devices **5** so that the latches **9** spring under the locking devices **5** and the removable plate is firmly seated.
- 6) Press firmly once in the centre of the lower removable plate to ensure that it is securely inserted.

## Extracting the removable plate

- 1) Upper removable plate: Slide the locking devices **1** upwards and simultaneously tilt the removable plate forward so that you can lift it out from underneath the lower mountings **3**.
- 2) Lower removable plate: Pull the locking devices **5** forward and lift the removable plate so that you can pull it out from the rear mountings **6**.

## Commissioning

Carry out the following procedure with each of the 3 pairs of removable plates.

- Smear the non-stick coating on the removable plates with oil suitable for cooking.

### **WARNING! RISK OF INJURY!**

- ▶ Let the appliance cool down before exchanging the removable plates! Risk of Burns!
- Install a pair of removable plates into the appliance.
- Insert the plug into a mains power socket.
- Close the appliance and lock it with the lid locking device **10**.
- Let the appliance heat up for about 10 minutes.

### **NOTICE**

- ▶ With the first usage a slight smell can arise (minimal smoke development is also possible). This is normal and dissipates after a short time. Provide for sufficient ventilation. For example, open a window.
- Disconnect the plug and allow the appliance to cool down.
- Clean the removable plates and the appliance as described in the chapter "Cleaning".

The appliance is now ready for use.

## Operation

### Making nut waffles/patterned waffles

- 1) Select the “nut waffles” or “patterned waffles” removable plates and insert them. Always ensure that you insert the top removable plate in the top half of the appliance and the bottom removable plate in the bottom half.

#### **CAUTION – PROPERTY DAMAGE!**

- ▶ Never use two different removable plates at the same time.

- 2) Close the lid and lock it with the lid locking device ⑩.
- 3) Insert the plug into a mains power socket. The orange “Power” indicator lamp ⑪ illuminates.
- 4) As soon as the appliance has heated up, the green “Ready” indicator lamp ⑫ illuminates.
- 5) Undo the lid locking device ⑩, open the lid and put approximately 1/2 tsp. of batter (see “Recipes” chapter for recipes for nut waffles and patterned waffles) into each of the moulds/patterns in the bottom removable plates.

#### **NOTE**

- ▶ When using patterned waffles, ensure that the batter has been distributed across all parts of the pattern. Otherwise, parts of the pattern may subsequently be missing.

- 6) Close the lid and lock it with the lid locking device ⑩.

#### **CAUTION – PROPERTY DAMAGE!**

- ▶ To avoid damaging the non-stick coating of the nut waffles/patterned waffles, always remove your waffles with a plastic or wooden spoon or some other suitable, non-metallic implement.

- 7) The nut waffles/patterned waffles are ready after about 3 - 4 minutes. Undo the lid locking device ⑩, open the cover and remove the nut waffles/patterned waffles.
- 8) If you have finished preparing your nut waffles/patterned waffles, please disconnect the mains plug from the mains socket.
- 9) Allow the nut waffles/patterned waffles to cool down a little and trim any excess from the edge of the nut waffles/patterned waffles with a knife.

- 10) Fill the nut waffles/patterned waffles with the required filling. Spread a little of the filling towards the edge of the nut waffles/patterned waffles and place the matching counterpart on top so that both halves stick together, creating a hollow form.

## Making waffles

- 1) Select the “waffles” removable plates and install them.

### CAUTION – PROPERTY DAMAGE!

- ▶ Never use two different removable plates at the same time.

- 2) Close the lid and lock it with the lid locking device 10.
- 3) Insert the plug into a mains power socket. The orange “Power” indicator lamp 11 illuminates.
- 4) As soon as the appliance has heated up, the green “Ready” indicator lamp 12 illuminates.
- 5) Open the lid and place about 2 - 3 large tablespoons of batter into the centre of each of the two waffle baking surfaces on the lower removable plate.
- 6) Close the lid and lock it with the lid locking device 10.

### CAUTION – PROPERTY DAMAGE!

- ▶ To avoid damaging the non-stick coating of the appliance, always remove your waffles with a plastic or wooden spatula or some other suitable, non-metallic implement.
- 7) The waffles are ready after about 5 minutes. This time may vary depending on the type of batter used and personal preferences. Undo the lid locking device 10, open the cover and remove the nut waffles/patterned waffles.
  - 8) If you have finished preparing your waffles, disconnect the plug from the mains power socket.

## Cleaning

### **WARNING! RISK OF ELECTRIC SHOCK**

- ▶ Disconnect the plug from the mains power socket before cleaning the appliance.



**NEVER** submerge the appliance in water or other liquids! If you do, then you could receive a potentially fatal electric shock.

### **WARNING! RISK OF INJURY!**

- ▶ Let the appliance cool down before cleaning it. Risk of Burns!

### **CAUTION - PROPERTY DAMAGE!**

- ▶ Do not use aggressive or abrasive cleaning agents. These can damage the upper surfaces of the appliance.
- ▶ Under no circumstances should you clean the removable grill plates or the appliance in the dishwasher!

### **NOTICE**

- ▶ Do not wait too long to start with the cleaning. Wait until the appliance has cooled down sufficiently that you can touch it without the risk of being burnt. Then the food particles can be removed more easily.
- Clean the appliance housing only with a dry or lightly moistened cloth.
- Detach the removable plates and clean them in warm water with a little detergent added.
- If fats or food should be under the removable plates and in the space in which the heating coils **2** **4** are located, proceed as follows:
  - Dab the fats or other liquids with a piece of kitchen paper.
  - Remove stuck-on burnt residues with a wooden spatula or small wooden skewers.
- Dry all parts well before re-use.

## Storage

- Wind the cable around the cable retainer **15**.
- Store the appliance in a dry location.
- Clean the appliance as described in the chapter "Cleaning".



## Troubleshooting

Problem	Cause	Remedy
The appliance does not function.	The plug is not inserted into a mains power socket.	Connect the power cable into a mains power socket.
	The appliance is defective.	In this case, contact Customer Services.
The nut waffles/patterned waffles/waffles are too dark.	The nut waffles/patterned waffles/waffles were in the appliance for too long.	Remove the nut waffles/patterned waffles/waffles sooner.

## Recipes

### Waffles

#### Ingredients:

- ◆ 250 g margarine or butter
- ◆ approx. 200 g sugar
- ◆ 2 packets of vanilla sugar
- ◆ 5 eggs
- ◆ 500 g flour
- ◆ 2 tsp of baking powder
- ◆ 350 - 400 ml milk

- 1) Whisk the eggs until foamy.
- 2) Add the sugar and vanilla sugar, then mix everything together.
- 3) Then add the melted butter or margarine.
- 4) Blend in the baking powder.
- 5) Under constant stirring, gradually add the milk and flour alternately.
- 6) Whisk everything at maximum speed with a hand blender until a smooth batter mixture is produced.

## Chocolate waffles

### Ingredients:

- ◆ 150 g soft butter
- ◆ 3 eggs
- ◆ 150 g sugar
- ◆ 100 g grated white chocolate
- ◆ 250 g flour
- ◆ 1 tsp cinnamon
- ◆ 50 ml milk

- 1) Whisk the eggs until foamy.
- 2) Add the sugar and cinnamon, then mix everything together.
- 3) Then add the melted butter or margarine.
- 4) Under constant stirring, gradually add the milk and flour alternately.
- 5) Now fold in the grated chocolate.
- 6) Whisk everything at maximum speed with a hand blender until a smooth batter mixture is produced.

## Basic batter for nut waffles/patterned waffles

### Ingredients:

- ◆ 400 g flour
- ◆ 100 g sugar
- ◆ 100 g soft butter
- ◆ 2 eggs
- ◆ 100 ml milk
- ◆ ¼ tsp baking powder

- 1) Whisk the butter, the sugar and the eggs.
- 2) Mix the flour and baking powder together and add to the mixture.
- 3) Now add the milk.
- 4) Whisk everything at maximum speed with a hand blender.

## NOTE

- ▶ The nut waffles/patterned waffles can be filled with a wide variety of different ingredients:  
such as jam, icing, nut-nougat spreads, custard, yoghurt, apple purée, caramel, cream or, for savoury fillings, cream cheese, herb curd cheese, aioli, tzatziki, melted Gouda cheese etc.
- ▶ You can also cover the nut waffles/patterned waffles with chocolate glaze or icing, or sprinkle icing sugar on them.

## Sweet batter for nut waffles/patterned waffles

### Ingredients:

- ◆ 500 g flour
- ◆ 200 g sugar
- ◆ 200 g Butter or margarine
- ◆ 200 g sour cream
- ◆ 3 eggs
- ◆ 1 tsp of baking powder
- ◆ 1 packets of vanilla sugar

- 1) Separate the white and the yolk of two eggs. The yolk is not required.
- 2) Now whisk the butter/margarine, the sugar, the vanilla sugar, the 2 egg whites and one whole egg (yolk and white).
- 3) Stir in the sour cream.
- 4) Mix the flour and baking powder together and add to the mixture.
- 5) Whisk everything at maximum speed with a hand blender.

## NOTE

- ▶ The sweet nut waffle/patterned waffles can be filled with a wide variety of different ingredients:  
such as jam, icing, nut-nougat spread, custard, yoghurt, apple purée, caramel or cream.
- ▶ You can also cover the nut waffles/patterned waffles with chocolate glaze or icing, or sprinkle icing sugar on them.

## Savoury batter for nut waffles/patterned waffles

### Ingredients:

- ◆ 200 g flour
- ◆ 125 g margarine
- ◆ 1 egg
- ◆ ¼ tsp baking powder
- ◆ 1 pinch sugar
- ◆ 1 pinch of salt

- 1) Whisk the margarine, the sugar, the egg and the salt.
- 2) Mix the flour and baking powder together and add this.
- 3) Whisk everything at maximum speed with a hand blender.

### NOTE

- ▶ The savoury nut waffle/patterned waffles can be filled with a wide variety of different ingredients:  
such as cream cheese, herb curd cheese, aioli, tzatziki, melted Gouda cheese etc..

## Disposal



**Do not dispose of this appliance in your normal domestic waste. This product is subject to the provisions of European Directive 2012/19/EU. (Waste Electrical and Electronic Equipment).**

Dispose of the appliance through an approved disposal centre or at your community waste facility. Observe the currently applicable regulations. In case of doubt, please contact your waste disposal centre.

## Kompernass Handels GmbH warranty

Dear Customer,

This appliance has a 3-year warranty valid from the date of purchase. If this product has any faults, you, the buyer, have certain statutory rights. Your statutory rights are not restricted in any way by the warranty described below.

### Warranty conditions

The validity period of the warranty starts from the date of purchase. Please keep your original receipt in a safe place. This document will be required as proof of purchase.

If any material or production fault occurs within three years of the date of purchase of the product, we will either repair or replace the product for you at our discretion. This warranty service is dependent on you presenting the defective appliance and the proof of purchase (receipt) and a short written description of the fault and its time of occurrence.

If the defect is covered by the warranty, your product will either be repaired or replaced by us. The repair or replacement of a product does not signify the beginning of a new warranty period.

### Warranty period and statutory claims for defects

The warranty period is not prolonged by repairs effected under the warranty. This also applies to replaced and repaired components. Any damage and defects present at the time of purchase must be reported immediately after unpacking. Repairs carried out after expiry of the warranty period shall be subject to a fee.

### Scope of the warranty

This appliance has been manufactured in accordance with strict quality guidelines and inspected meticulously prior to delivery.

The warranty covers material faults or production faults. The warranty does not extend to product parts subject to normal wear and tear or fragile parts such as switches, batteries, baking moulds or parts made of glass.

The warranty does not apply if the product has been damaged, improperly used or improperly maintained. The directions in the operating instructions for the product regarding proper use of the product are to be strictly followed. Uses and actions that are discouraged in the operating instructions or which are warned against must be avoided.

This product is intended solely for private use and not for commercial purposes. The warranty shall be deemed void in cases of misuse or improper handling, use of force and modifications / repairs which have not been carried out by one of our authorised Service centres.

## Warranty claim procedure

To ensure quick processing of your case, please observe the following instructions:

- Please have the till receipt and the item number (e.g. IAN 12345) available as proof of purchase.
- You will find the item number on the type plate, an engraving on the front page of the instructions (bottom left), or as a sticker on the rear or bottom of the appliance.
- If functional or other defects occur, please contact the service department listed either by **telephone** or by **e-mail**.
- You can return a defective product to us free of charge to the service address that will be provided to you. Ensure that you enclose the proof of purchase (till receipt) and information about what the defect is and when it occurred.



You can download these instructions along with many other manuals, product videos and software on [www.lidl-service.com](http://www.lidl-service.com).

## Service

### **GB** Service Great Britain

Tel.: 0871 5000 720 (£ 0.10/Min.)

E-Mail: [kompernass@lidl.co.uk](mailto:kompernass@lidl.co.uk)

IAN 278964

## Importer

Please note that the following address is not the service address. Please use the service address provided in the operating instructions.

KOMPERNASS HANDELS GMBH

BURGSTRASSE 21

44867 BOCHUM

GERMANY

[www.kompernass.com](http://www.kompernass.com)



**KOMPERNASS HANDELS GMBH**

BURGSTRASSE 21

44867 BOCHUM

DEUTSCHLAND / GERMANY

[www.kompennass.com](http://www.kompennass.com)

Stand der Informationen · Last Information Update:  
09 / 2016 · Ident.-No.: SWEW750A2-092016-1

IAN 278964

