



2-GANG-AKKU-SCHLAGBOHR-SCHRAUBER
2 SPEED CORDLESS IMPACT DRILL
PERCEUSE/VISSEUSE À PERCUSSION 2 VITESSES
SANS FIL PSBSA 20-Li A1

(DE) (AT) (CH)

2-GANG-AKKU-SCHLAGBOHR-SCHRAUBER

Originalbetriebsanleitung

(FR) (BE)

PERCEUSE/VISSEUSE À PERCUSSION 2 VITESSES SANS FIL

Traduction des instructions d'origine

(CZ)

DVOUSTUPŇOVÝ AKU PŘÍKLEPOVÝ VRTACÍ ŠROUBOVÁK

Překlad originálního provozního návodu

(PT)

APARAFUSADORA DE IMPACTO COM BATERIA A 2 VELOCIDADES

Tradução do manual de instruções original

(GB) (IE)

2 SPEED CORDLESS IMPACT DRILL

Translation of the original instructions

(NL) (BE)

ACCUKLOPBOORSCHROEFEN-DRAAIER MET TWEE VERSNELLINGEN

Vertaling van de originele gebruiksaanwijzing

(ES)

ATORNILLADORA TALADRADORA DE PERCUSIÓN RECARGABLE DE 2 VELOCIDADES

Traducción del manual de instrucciones original

IAN 281992

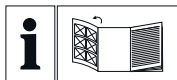

DE AT CH

Kappen Sie vor dem Lesen die Seite mit den Abbildungen aus und machen Sie sich anschließend mit allen Funktionen des Gerätes vertraut.

GB IE

Before reading, unfold the page containing the illustrations and familiarise yourself with all functions of the device.

FR BE

Avant de lire le mode d'emploi, ouvrez la page contenant les illustrations et familiarisez-vous ensuite avec toutes les fonctions de l'appareil.

NL BE

Vouw vóór het lezen de pagina met de afbeeldingen open en maak u vertrouwd met alle functies van het apparaat.

CZ

Před čtením si otevřete stranu s obrázky a potom se seznamte se všemi funkcemi přístroje.

ES

Antes de empezar a leer abra las dos páginas que contienen las imágenes y, en seguida, familiarícese con todas las funciones del dispositivo.

PT

Antes de começar a ler abra as duas páginas com as imagens e, de seguida, familiarize-se com todas as funções do aparelho.

DE/AT/CH	Originalbetriebsanleitung	Seite	1
GB/IE	Translation of the original instructions	Page	13
FR/BE	Traduction des instructions d'origine	Page	25
NL/BE	Vertaling van de originele gebruiksaanwijzing	Pagina	37
CZ	Překlad originálního provozního návodu	Strana	49
ES	Traducción del manual de instrucciones original	Página	61
PT	Tradução do manual de instruções original	Página	75

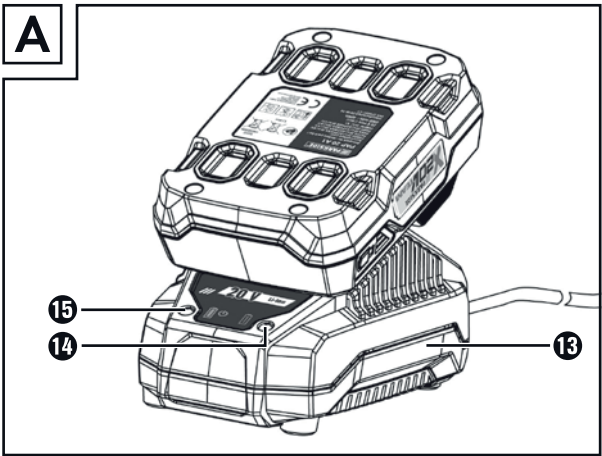
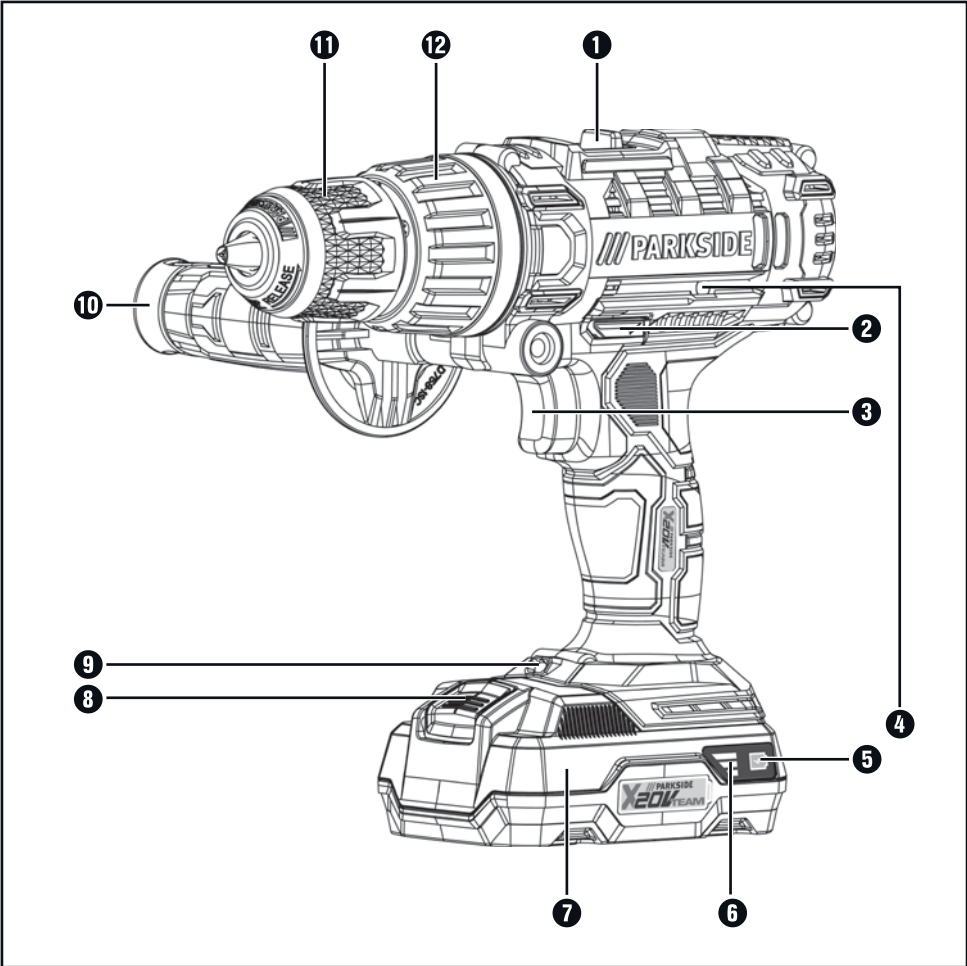



AKKU KOMPATIBEL MIT ALLEN GERÄTEN DER SERIE „PARKSIDE X 20 V TEAM“

BATTERY COMPATIBLE WITH ALL DEVICES OF THE SERIES „PARKSIDE X 20V TEAM“

BATTERIE COMPATIBLE AVEC TOUS LES APPAREILS DE LA SÉRIE « PARKSIDE X 20 V TEAM »

- **2-GANG-AKKU-SCHLAGBOHRSCRAUBER PSBSA 20-Li A1**
• 2 SPEED CORDLESS IMPACT DRILL • PERCEUSE/VISSEUSE À PERCUSSION 2 VITESSES SANS FIL
- **AKKU-BOHRHAMMER PABH 20-Li B2**
• CORDLESS HAMMER DRILL • MARTEAU PERFORATEUR SANS FIL
- **AKKU-BOHRSCRAUBER PABS 20-Li C3**
• CORDLESS DRILL • PERCEUSE-VISSEUSE SANS FIL
- **AKKU-DREHSCLAGSCHRAUBER PDSSA 20-Li A1**
• CORDLESS IMPACT DRIVER • VISSEUSE À CHOCS SANS FIL
- **AKKU-HANDKREISSÄGE PHKSA 20-Li A1**
• CORDLESS CIRCULAR SAW • SCIE CIRCULAIRE SANS FIL
- **AKKU-PENDELHUBSTICHSÄGE PSTDA 20-Li A1**
• CORDLESS JIGSAW • SCIE SAUTEUSE PENDULAIRE SANS FIL
- **AKKU-SÄBELSÄGE PSSA 20-Li A1**
• CORDLESS SABRE SAW • SCIE SABRE SANS FIL
- **AKKU-WINKELSCHLEIFER PWSA 20-Li A1**
• CORDLESS ANGLE GRINDER • MEULEUSE D'ANGLE SANS FIL
- **AKKU-MULTIFUNKTIONSWERKZEUG PAMFW 20-Li A1**
• CORDLESS MULTI-PURPOSE TOOL • OUTIL MULTIFONCTIONS SANS FIL

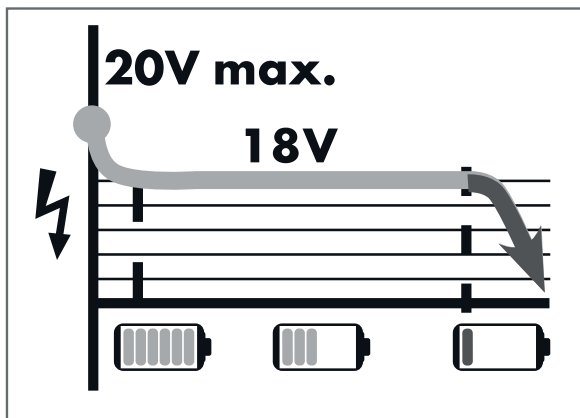

Inhaltsverzeichnis

Einleitung	2
Bestimmungsgemäßer Gebrauch	2
Ausstattung	2
Lieferumfang	2
Technische Daten	2
Allgemeine Sicherheitshinweise für Elektrowerkzeuge	3
1. Arbeitsplatz-Sicherheit	3
2. Elektrische Sicherheit	4
3. Sicherheit von Personen	4
4. Verwendung und Behandlung des Elektrowerkzeugs	4
5. Verwendung und Behandlung des Akkuwerkzeugs	5
6. Service	5
Gerätespezifische Sicherheitshinweise für Schlagbohrer	5
Sicherheitshinweise für Ladegeräte	6
Vor der Inbetriebnahme	6
Akku-Pack laden (siehe Abb. A)	6
Akku-Pack ins Gerät einsetzen / entnehmen	7
Akkuzustand prüfen	7
Zusatzhandgriff montieren	7
Werkzeuge wechseln	7
Drehmomentvorwahl / Betriebsart wählen	7
2-Gang Getriebe	7
Inbetriebnahme	8
Ein-/ ausschalten	8
Drehzahl einstellen	8
Drehrichtung umschalten	8
Tipps und Tricks	8
Wartung und Reinigung	9
Garantie der Kompernaß Handels GmbH	9
Service	10
Importeur	10
Entsorgung	11
Original-Konformitätserklärung	11
Ersatz-Akku Bestellung	12
Online-Bestellung	12
Telefonische Bestellung	12

2-GANG-AKKU-SCHLAGBOHR-SCHRAUBER PSBSA 20-Li A1

Einleitung

Wir beglückwünschen Sie zum Kauf Ihres neuen Gerätes. Sie haben sich damit für ein hochwertiges Produkt entschieden. Die Bedienungsanleitung ist Teil dieses Produkts. Sie enthält wichtige Hinweise für Sicherheit, Gebrauch und Entsorgung. Machen Sie sich vor der Benutzung des Produkts mit allen Bedien- und Sicherheitshinweisen vertraut. Benutzen Sie das Produkt nur wie beschrieben und für die angegebenen Einsatzbereiche. Händigen Sie alle Unterlagen bei Weitergabe des Produkts an Dritte mit aus.

Bestimmungsgemäßer Gebrauch

Dieses Gerät ist bestimmt zum Eindrehen und Lösen von Schrauben sowie zum Bohren in Holz, Metall, Keramik und Kunststoff und zum Schlagbohren in Ziegel, Mauerwerk. Zum Schlagbohren in Naturstein wie z.B. Granit ist das Gerät nicht geeignet. Das Licht dieses Gerätes ist dazu bestimmt, den direkten Arbeitsbereich des Gerätes zu beleuchten. Benutzen Sie das Gerät nur wie beschrieben und für die angegebenen Einsatzbereiche. Das Gerät ist nicht für den gewerblichen Einsatz bestimmt. Jede andere Verwendung oder Veränderung des Gerätes gilt als nicht bestimmungsgemäß und birgt erhebliche Unfallgefahren. Für aus bestimmungswidriger Verwendung entstandene Schäden übernimmt der Hersteller keine Haftung.

Ausstattung

- ❶ Gangwahlschalter
- ❷ Drehrichtungsumschalter / Sperre
- ❸ EIN- / AUS-Schalter / Drehzahlregulierung
- ❹ Bit-Halterung (Magnetisch)
- ❺ Taste Akkuzustand
- ❻ Akku-Display-LED
- ❼ Akku-Pack*
- ❽ Taste zur Entriegelung des Akku-Packs
- ❾ LED-Arbeitsleuchte
- ❿ Zusatz-Handgriff
- ⓫ Bohrfutter
- ⓬ Drehmomentvorwahl
- ⓭ Schnell-Ladegerät*
- ⓮ Rote Ladekontroll-LED
- ⓯ Grüne Ladekontroll-LED

Lieferumfang

- 1 2-Gang-Akku-Schlagbohrschrauber PSBSA 20-Li A1
- 1 Zusatz-Handgriff
- 1 Bedienungsanleitung

Technische Daten

2-Gang-Akku-Schlagbohrschrauber: PSBSA 20-Li A1

Bemessungsspannung:	20 V \equiv (Gleichstrom)
Getriebe:	2 Gang - Getriebe
Bemessungs-Leerlaufdrehzahl:	1. Gang: n_0 0 - 440 min ⁻¹ 2. Gang: n_0 0 - 1650 min ⁻¹
Schlagfrequenz:	0 - 26400 min ⁻¹
Max. Drehmoment:	40 Nm
Drehmomentstufen:	1 - 20 + 1 Bohrstufe / + 1 Hammerstufe
Bohrfutterkapazität:	
 :	Ø max. 13 mm
Max.	
Bohrdurchmesser:	30 mm für Holz 15 mm für Ziegel 13 mm für Stahl

Verwenden Sie zum Betrieb des Akku-Werkzeugs nur folgenden Akku: PAP 20 A1 *

Typ:	LITHIUM-IONEN
Bemessungsspannung:	20 V \equiv (Gleichstrom)
Kapazität:	2 Ah
Zellen:	5

Verwenden Sie zum Laden des Akku-Werkzeugs nur folgendes Akku-Schnellladegerät: PLG 20 A1 *

EINGANG / Input:

Bemessungsspannung: 230 - 240 V \sim , 50 Hz
(Wechselstrom)

Bemessungsaufnahme: 65 W

Sicherung (innen): 3,15 A 

AUSGANG / Output:

Bemessungsspannung: 21,5 V \equiv (Gleichstrom)

Bemessungsstrom: 2,4 A

Ladedauer: ca. 60 min

Schutzklasse: II/□ (Doppelisolierung)

*AKKU UND LADEGERÄT SIND NICHT IM LIEFERUMFANG ENTHALTEN

Geräuschemissionswert:

Messwert für Geräusch ermittelt entsprechend EN 60745. Der A-bewertete Geräuschpegel des Elektrowerkzeugs beträgt typischerweise:

Schalldruckpegel: $L_{PA} = 86,7 \text{ dB (A)}$

Unsicherheit K: $K_{PA} = 3 \text{ dB}$

Schallleistungspegel: $L_{WA} = 97,7 \text{ dB (A)}$

Unsicherheit K: $K_{WA} = 3 \text{ dB}$

Schwingungsemissionswert:

Schwingungsgesamtwerte (Vektorsumme dreier Richtungen) ermittelt entsprechend EN 60745:

Schlagbohren in Beton:

$a_{h, ID} 9,875 \text{ m/s}^2$

Bohren in Metall:

$a_{h, D} 3,475 \text{ m/s}^2$

Unsicherheit K = 1,5 m/s²

Schrauben:

<2,5 m/s²

Unsicherheit K = 1,5 m/s²

Gehörschutz tragen!

HINWEIS

- ▶ Der in diesen Anweisungen angegebene Schwingungspegel ist entsprechend einem genormten Messverfahren gemessen worden und kann für den Gerätevergleich verwendet werden. Der angegebene Schwingungsemissionswert kann auch zu einer einleitenden Einschätzung der Aussetzung verwendet werden.

! WARNUNG!

- ▶ Der Schwingungspegel wird sich entsprechend dem Einsatz des Elektrowerkzeugs verändern und kann in manchen Fällen über dem in diesen Anweisungen angegebenen Wert liegen. Die Schwingungsbelastung könnte unterschätzt werden, wenn das Elektrowerkzeug regelmäßig in solcher Weise verwendet wird. Versuchen Sie, die Belastung durch Vibrationen so gering wie möglich zu halten. Beispielhafte Maßnahmen zur Verringerung der Vibrationsbelastung sind das Tragen von Handschuhen beim Gebrauch des Werkzeugs und die Begrenzung der Arbeitszeit. Dabei sind alle Anteile des Betriebszyklus zu berücksichtigen (beispielsweise Zeiten, in denen das Elektrowerkzeug abgeschaltet ist, und solche, in denen es zwar eingeschaltet ist, aber ohne Belastung läuft).



Allgemeine Sicherheitshinweise für Elektrowerkzeuge

! WARNUNG!

- ▶ Lesen Sie alle Sicherheitshinweise und Anweisungen. Versäumnisse bei der Einhaltung der Sicherheitshinweise und Anweisungen können elektrischen Schlag, Brand und/oder schwere Verletzungen verursachen.

Bewahren Sie alle Sicherheitshinweise und Anweisungen für die Zukunft auf.

Der in den Sicherheitshinweisen verwendete Begriff „Elektrowerkzeug“ bezieht sich auf netzbetriebene Elektrowerkzeuge (mit Netzkabel) und auf akkubetriebene Elektrowerkzeuge (ohne Netzkabel).

1. Arbeitsplatz-Sicherheit

- Halten Sie Ihren Arbeitsbereich sauber und gut beleuchtet. Unordnung und unbeleuchtete Arbeitsbereiche können zu Unfällen führen.
- Arbeiten Sie mit dem Elektrowerkzeug nicht in explosionsgefährdeter Umgebung, in der sich brennbare Flüssigkeiten, Gase oder Stäube befinden. Elektrowerkzeuge erzeugen Funken, die den Staub oder die Dämpfe entzünden können.

- c) Halten Sie Kinder und andere Personen während der Benutzung des Elektrowerkzeugs fern. Bei Ablenkung können Sie die Kontrolle über das Gerät verlieren.

2. Elektrische Sicherheit

- a) Der Anschlussstecker des Elektrowerkzeuges muss in die Steckdose passen. Der Stecker darf in keiner Weise verändert werden. Verwenden Sie keine Adapterstecker gemeinsam mit schutzgeerdeten Elektrowerkzeugen. Unveränderte Stecker und passende Steckdosen verringern das Risiko eines elektrischen Schlages.
- b) Vermeiden Sie Körperkontakt mit geerdeten Oberflächen, wie von Rohren, Heizungen, Herden und Kühlschränken. Es besteht ein erhöhtes Risiko durch elektrischen Schlag, wenn Ihr Körper geerdet ist.
- c) Halten Sie Elektrowerkzeuge von Regen oder Nässe fern. Das Eindringen von Wasser in ein Elektrogerät erhöht das Risiko eines elektrischen Schlages.
- d) Zweckentfremden Sie das Kabel nicht, um das Elektrowerkzeug zu tragen, aufzuhängen oder um den Stecker aus der Steckdose zu ziehen. Halten Sie das Kabel fern von Hitze, Öl, scharfen Kanten oder sich bewegenden Geräteteilen. Beschädigte oder verwickelte Kabel erhöhen das Risiko eines elektrischen Schlages.
- e) Wenn Sie mit einem Elektrowerkzeug im Freien arbeiten, verwenden Sie nur Verlängerungskabel, die auch für den Außenbereich zugelassen sind. Die Anwendung eines für den Außenbereich geeigneten Verlängerungskabels verringert das Risiko eines elektrischen Schlages.
- f) Wenn der Betrieb des Elektrowerkzeuges in feuchter Umgebung nicht vermeidbar ist, verwenden Sie einen Fehlerstromschutzschalter. Der Einsatz eines Fehlerstromschutzschalters vermindert das Risiko eines elektrischen Schlages.

3. Sicherheit von Personen

- a) Seien Sie stets aufmerksam, achten Sie darauf, was Sie tun und gehen Sie mit Vernunft an die Arbeit mit einem Elektrowerkzeug. Benutzen Sie kein Elektrowerkzeug, wenn Sie müde sind oder unter dem Einfluss von Drogen, Alkohol oder Medikamenten stehen. Ein Moment der

Unachtsamkeit beim Gebrauch des Elektrowerkzeuges kann zu ernsthaften Verletzungen führen.

- b) Tragen Sie persönliche Schutzausrüstung und immer eine Schutzbrille. Das Tragen persönlicher Schutzausrüstung wie Staubmaske, rutschfeste Sicherheitsschuhe, Schutzhelm oder Gehörschutz, je nach Art und Einsatz des Elektrowerkzeuges, verringert das Risiko von Verletzungen.
- c) Vermeiden Sie eine unbeabsichtigte Inbetriebnahme. Vergewissern Sie sich, dass das Elektrowerkzeug ausgeschaltet ist, bevor Sie es an die Stromversorgung und / oder den Akku anschließen, es aufnehmen oder tragen. Wenn Sie beim Tragen des Elektrowerkzeuges den Finger am Schalter haben oder das Gerät bereits eingeschaltet an die Stromversorgung anschließen, kann dies zu Unfällen führen.
- d) Entfernen Sie Einstellwerkzeuge oder Schraubenschlüssel, bevor Sie das Elektrowerkzeug einschalten. Ein Werkzeug oder Schlüssel, der sich in einem drehenden Geräteteil befindet, kann zu Verletzungen führen.
- e) Vermeiden Sie eine abnormale Körperhaltung. Sorgen Sie für einen sicheren Stand und halten Sie jederzeit das Gleichgewicht. Dadurch können Sie das Elektrowerkzeug in unerwarteten Situationen besser kontrollieren.
- f) Tragen Sie geeignete Kleidung. Tragen Sie keine weite Kleidung oder Schmuck. Halten Sie Haare, Kleidung und Handschuhe fern von sich bewegenden Teilen. Lockere Kleidung, Schmuck oder lange Haare können von sich bewegenden Teilen erfasst werden.
- g) Wenn Staubabsaug- und -auffangeinrichtungen montiert werden können, vergewissern Sie sich, dass diese angeschlossen sind und richtig verwendet werden. Die Verwendung einer Staubabsaugung kann Gefährdungen durch Staub verringern.

4. Verwendung und Behandlung des Elektrowerkzeugs

- a) Überlasten Sie das Gerät nicht. Verwenden Sie für Ihre Arbeit das dafür bestimmte Elektrowerkzeug. Mit dem passenden Elektrowerkzeug arbeiten Sie besser und sicherer im angegebenen Leistungsbereich.

- b) Benutzen Sie kein Elektrowerkzeug, dessen Schalter defekt ist. Ein Elektrowerkzeug, das sich nicht mehr ein- oder ausschalten lässt, ist gefährlich und muss repariert werden.
- c) Ziehen Sie den Stecker aus der Steckdose und / oder entfernen Sie den Akku, bevor Sie Geräteeinstellungen vornehmen, Zubehörteile wechseln oder das Gerät weglegen. Diese Vorsichtsmaßnahme verhindert den unbeabsichtigten Start des Elektrowerkzeuges.
- d) Bewahren Sie unbenutzte Elektrowerkzeuge außerhalb der Reichweite von Kindern auf. Lassen Sie Personen das Gerät nicht benutzen, die mit diesem nicht vertraut sind oder diese Anweisungen nicht gelesen haben. Elektrowerkzeuge sind gefährlich, wenn sie von unerfahrenen Personen benutzt werden.
- e) Pflegen Sie Elektrowerkzeuge mit Sorgfalt. Kontrollieren Sie, ob bewegliche Teile einwandfrei funktionieren und nicht klemmen, ob Teile gebrochen oder so beschädigt sind, dass die Funktion des Elektrowerkzeuges beeinträchtigt ist. Lassen Sie beschädigte Teile vor dem Einsatz des Gerätes reparieren. Viele Unfälle haben ihre Ursache in schlecht gewarteten Elektrowerkzeugen.

- f) Halten Sie Schneidwerkzeuge scharf und sauber. Sorgfältig gepflegte Schneidwerkzeuge mit scharfen Schneidkanten verklemmen sich weniger und sind leichter zu führen.
- g) Verwenden Sie Elektrowerkzeug, Zubehör, Einsatzwerkzeuge usw. entsprechend diesen Anweisungen. Berücksichtigen Sie dabei die Arbeitsbedingungen und die auszuführende Tätigkeit. Der Gebrauch von Elektrowerkzeugen für andere als die vorgesehenen Anwendungen kann zu gefährlichen Situationen führen.

5. Verwendung und Behandlung des Akkuwerkzeugs

- a) Laden Sie die Akkus nur in Ladegeräten auf, die vom Hersteller empfohlen werden. Für ein Ladegerät, das für eine bestimmte Art von Akkus geeignet ist, besteht Brandgefahr, wenn es mit anderen Akkus verwendet wird.
- b) Verwenden Sie nur die dafür vorgesehenen Akkus in den Elektrowerkzeugen. Der Gebrauch von anderen Akkus kann zu Verletzungen und Brandgefahr führen.

- c) Halten Sie den nicht benutzten Akku fern von Büroklammern, Münzen, Schlüsseln, Nägeln, Schrauben oder anderen kleinen Metallgegenständen, die eine Überbrückung der Kontakte verursachen könnten. Ein Kurzschluss zwischen den Akkukontakten kann Verbrennungen oder Feuer zur Folge haben.
- d) Bei falscher Anwendung kann Flüssigkeit aus dem Akku austreten. Vermeiden Sie den Kontakt damit. Bei zufälligem Kontakt mit Wasser abspülen. Wenn die Flüssigkeit in die Augen kommt, nehmen Sie zusätzlich ärztliche Hilfe in Anspruch. Austretende Akkufflüssigkeit kann zu Hautreizungen oder Verbrennungen führen.



VORSICHT! EXPLOSIONSGEFAHR!
Laden Sie nicht aufladbare Batterien niemals auf.



Schützen Sie den Akku vor Hitze, z. B. auch vor dauernder Sonneneinstrahlung, Feuer, Wasser und Feuchtigkeit. Es Besteht Explosionsgefahr.



6. Service

- a) Lassen Sie Ihr Elektrowerkzeug nur von qualifiziertem Fachpersonal und nur mit Original-Ersatzteilen reparieren. Damit wird sichergestellt, dass die Sicherheit des Elektrowerkzeuges erhalten bleibt.

Gerätespezifische Sicherheitshinweise für Schlagbohrer

- Tragen Sie Gehörschutz beim Schlagbohren. Die Einwirkung von Lärm kann Gehörverlust bewirken.
- Benutzen Sie den mit dem Gerät gelieferten Zusatzhandgriff. Der Verlust der Kontrolle über die Maschine kann zu Verletzungen führen.
- Halten Sie das Gerät an den isolierten Griffflächen, wenn Sie Arbeiten ausführen, bei denen die Schraube oder das Einsatzwerkzeug verborgene Stromleitungen treffen kann. Der Kontakt der Schraube oder des Einsatzwerkzeugs mit einer spannungsführenden Leitung kann auch metallene Geräteteile unter Spannung setzen und zu einem elektrischen Schlag führen.

Sicherheitshinweise für Ladegeräte

- Dieses Gerät kann von Kindern ab 8 Jahren und darüber sowie von Personen mit verringerten physischen, sensorischen oder mentalen Fähigkeiten oder Mangel an Erfahrung und Wissen benutzt werden, wenn sie beaufsichtigt oder bezüglich des sicheren Gebrauchs des Gerätes unterwiesen wurden und die daraus resultierenden Gefahren verstehen. Kinder dürfen nicht mit dem Gerät spielen. Reinigung und Benutzer-Wartung dürfen nicht von Kindern ohne Beaufsichtigung durchgeführt werden.
- Wenn die Netzanschlussleitung dieses Gerätes beschädigt wird, muss sie durch den Hersteller oder seinen Kundendienst oder eine ähnlich qualifizierte Person ersetzt werden, um Gefährdungen zu vermeiden.



Das Ladegerät ist nur für den Betrieb im Innenbereich geeignet.

⚠️ WARNUNG!

- Wenn die Netzanschlussleitung dieses Gerätes beschädigt wird, muss sie durch den Hersteller oder seinen Kundendienst oder eine ähnlich qualifizierte Person ersetzt werden, um Gefährdungen zu vermeiden.

Vor der Inbetriebnahme

Akku-Pack laden (siehe Abb. A)

⚠️ VORSICHT!

- ▶ Ziehen Sie immer den Netzstecker, bevor Sie den Akku-Pack aus dem Ladegerät nehmen bzw. einsetzen.
- Laden Sie den Akku-Pack nie, wenn die Umgebungstemperatur unterhalb 10 °C oder oberhalb 40 °C liegt.
- ◆ Stecken Sie den Akku-Pack **7** in das Schnell-Ladegerät **13** (siehe Abb. A).
- ◆ Stecken Sie den Netzstecker in die Steckdose. Die Kontroll-LED **14** leuchtet rot.
- ◆ Die grüne Kontroll-LED **15** signalisiert Ihnen, dass der Ladevorgang abgeschlossen und der Akku-Pack **7** einsatzbereit ist.

⚠️ ACHTUNG!

- ◆ Sollte die rote Kontroll-LED **14** blinken, dann ist der Akku-Pack **7** überhitzt und kann nicht aufgeladen werden.
- ◆ Sollte die rote und grüne Kontroll-LED **14** **15** gemeinsam blinken, dann ist der Akku-Pack **7** defekt.
- ◆ Schieben Sie den Akku-Pack **7** in das Gerät ein.
- Laden Sie einen Akku-Pack niemals unmittelbar nach dem Schnell-Ladevorgang ein zweites Mal auf. Es besteht die Gefahr, dass der Akku-Pack überhitzt und dadurch die Lebensdauer des Akkus verringert wird.
- ◆ Schalten Sie das Ladegerät zwischen aufeinanderfolgenden Ladevorgängen für mindestens 15 Minuten ab. Ziehen Sie dazu den Netzstecker.

Akku-Pack ins Gerät einsetzen / entnehmen

Akku-Pack einsetzen:

- ◆ Bringen Sie den Drehrichtungsumschalter **2** in Mittelstellung (Sperr). Lassen Sie den Akku-Pack **7** in den Griff einrasten.

Akku-Pack entnehmen:

- ◆ Drücken Sie die Taste zur Entriegelung **8** und entnehmen Sie den Akku-Pack.

Akkuzustand prüfen



- ◆ Drücken Sie zum Prüfen des Akkuzustands die Taste Akkuzustand **5** (siehe auch Hauptabbildung). Der Zustand bzw. die Restleistung wird in der Akku-Display-LED **6** wie folgt angezeigt:
- ◆ ROT / ORANGE / GRÜN = maximale Ladung
ROT / ORANGE = mittlere Ladung
ROT = schwache Ladung – Akku aufladen

Zusatzhandgriff montieren

- ◆ Schrauben Sie den Zusatzhandgriff **10** abhängig von Ihrer Arbeitsweise rechts oder links am Gerät ein.

Werkzeuge wechseln

Ihr Akku-Schlagbohrschrauber hat eine vollautomatische Spindelarretierung SPINDLE **LOCK**.

Beim Stillstand des Motors wird der Antriebsstrang verriegelt, so dass Sie das Bohrfutter **1** durch Drehen  öffnen können. Nachdem Sie das gewünschte Werkzeug eingesetzt und durch Drehen des Bohrfutters  festgespannt haben, können Sie sofort weiter arbeiten. Die Spindelarretierung löst sich automatisch mit Starten des Motors (Betätigung des EIN- / AUS-Schalters **3**).

Drehmomentvorwahl / Betriebsart wählen

Sie können über die Drehmomentvorwahl **12** die Drehkraft einstellen oder zwischen der Bohrstufe  und der Schlagbohrstufe **T** auswählen.

- ◆ Wählen Sie eine niedrige Stufe für kleine Schrauben, bzw. weiche Werkstoffe.
- ◆ Wählen Sie eine hohe Stufe für große Schrauben, harte Werkstoffe, bzw. beim Herausdrehen von Schrauben.
- ◆ Wählen Sie für Bohrarbeiten die Bohrstufe, indem Sie die Drehmomentvorwahl in die  Position einstellen.
- ◆ Wählen Sie für Schlagbohrarbeiten die Schlagbohrstufe, indem Sie die Drehmomentvorwahl in die **T** Position einstellen.

2-Gang Getriebe

VORSICHT!

- ▶ Betätigen Sie den Gangwahlschalter **1** nur bei Stillstand des Gerätes. Ansonsten droht Beschädigung des Gerätes.

Im ersten Gang (Gangwahlschalter **1** in Position: 1)

erreichen Sie eine Drehzahl von ca. 440 min⁻¹ und ein hohes Drehmoment. Diese Einstellung eignet sich für alle Schraubarbeiten, aber auch zur Verwendung von Zubehör.

Im zweiten Gang (Gangwahlschalter **1** in Position: 2)

erreichen Sie eine Drehzahl von ca. 1650 min⁻¹ zur Durchführung von Bohrarbeiten.

Inbetriebnahme

Ein- / ausschalten

Einschalten:

- ◆ Drücken Sie zur Inbetriebnahme des Gerätes den EIN- / AUS-Schalter **3** und halten Sie ihn gedrückt.
Die LED-Arbeitsleuchte **9** leuchtet bei leicht oder vollständig gedrücktem EIN- / AUS-Schalter **3**.
Sie ermöglicht so das Ausleuchten des Arbeitsbereiches bei ungünstigen Lichtverhältnissen.

Ausschalten:

- ◆ Lassen Sie zum Ausschalten des Gerätes den EIN- / AUS-Schalter **3** los.

Drehzahl einstellen

Leichter Druck auf den EIN- / AUS-Schalter **3** bewirkt eine niedrige Drehzahl. Mit zunehmendem Druck erhöht sich die Drehzahl.

HINWEIS

- ▶ Die integrierte Motorbremse sorgt für einen schnellen Stillstand.

Drehrichtung umschalten

- ◆ Wechseln Sie die Drehrichtung, indem Sie den Drehrichtungumschalter **2** nach rechts bzw. links durchdrücken.

Tipps und Tricks



! Tipp! So verhalten Sie sich richtig.

- ◆ Überprüfen Sie vor dem Betrieb, ob der Schraub bzw. Bohreinsatz korrekt angebracht ist, d.h. zentriert im Bohrfutter sitzt.
- ◆ Schraub-Bits sind mit ihren Maßen und der Form gekennzeichnet. Falls Sie sich unsicher sind probieren Sie immer zuerst aus, ob das Bit ohne Spiel im Schraubenkopf sitzt.

Drehmoment:

- ◆ Kleinere Schrauben / Bits können beschädigt werden, wenn Sie ein zu hohes Drehmoment bzw. eine zu hohe Drehzahl einstellen.

Harter Schraubfall (in Metall):

- ◆ Besonders hohe Drehmomente entstehen z.B. bei Metallverschraubungen unter Verwendung von Steckschlüsseleinsätzen. Wählen Sie eine niedrige Drehzahl.

Weicher Schraubfall (z.B. in Weichholz):

- ◆ Schrauben Sie auch hier mit geringer Drehzahl, um z.B. die Holzoberfläche beim Kontakt mit dem Schraubenkopf aus Metall nicht zu beschädigen. Verwenden Sie einen Senker.

Beim Bohren in Holz, Metall und anderen Materialien unbedingt berücksichtigen:

- ◆ Benutzen Sie bei kleinem Bohrer-Durchmesser eine hohe Drehzahl und bei großem Bohrer-Durchmesser eine niedrige Drehzahl.
- ◆ Wählen Sie bei harten Materialien eine niedrige Drehzahl, bei weichem Material eine hohe Drehzahl.
- ◆ Markieren Sie die Stelle, an der gebohrt werden soll mit einem Körner oder einem Nagel. Wählen Sie zum Anbohren eine niedrige Drehzahl.
- ◆ Ziehen Sie den drehenden Bohrer mehrmals aus dem Bohrloch, um Späne oder Bohrmehl zu entfernen und es zu lüften.

Bohren in Metall:

- ◆ Verwenden Sie Metallbohrer (HSS). Für beste Ergebnisse sollten Sie den Bohrer mit Öl kühlen. Metallbohrer können Sie auch zum Bohren in Kunststoff verwenden. Bohren Sie zunächst mit einem \varnothing 3 mm Bohrer vor und nähern Sie sich dem gewünschten Bohrdurchmesser.

Bohren in Ziegel:

- ◆ Verwenden Sie einen Hartmetallbestückten Steinbohrer.
(Max. empfohlener Bohrdurchmesser: \varnothing 15 mm)

Bohren in Holz:

- ◆ Verwenden Sie einen Holzbohrer mit Zentrierspitze, für tiefe Bohrungen verwenden Sie einen „Schlangenbohrer“, für große Bohrdurchmesser einen Forstner-Bohrer. Kleine Schrauben in weichem Holz können Sie auch ohne Vorbohren direkt eindrehen.

Wartung und Reinigung



WARNUNG! VERLETZUNGSGEFAHR!
Schalten Sie vor allen Arbeiten am Gerät das Gerät aus und entnehmen Sie den Akku.

Der Akku-Schlagbohrschrauber ist wartungsfrei.

- Das Gerät muss stets sauber, trocken und frei von Öl oder Schmierfetten sein.
- Es dürfen keine Flüssigkeiten in das Innere der Geräte gelangen.
- Verwenden Sie zum Reinigen des Gehäuses ein trockenes Tuch. Verwenden Sie niemals Benzin, Lösungsmittel oder Reiniger, die Kunststoff angreifen.
- Soll ein Lithium-Ionen-Akku längere Zeit gelagert werden, muss regelmäßig der Ladezustand kontrolliert werden. Der optimale Ladezustand liegt zwischen 50 % und 80 %. Das optimale Lagerungsklima ist kühl und trocken.

HINWEIS

- ▶ Nicht aufgeführte Ersatzteile (wie z. B. Kohlebürsten, Schalter) können Sie über unsere Service - Hotline bestellen.

Garantie der Kompernaß Handels GmbH

Sehr geehrte Kundin, sehr geehrter Kunde,

Sie erhalten auf dieses Gerät 3 Jahre Garantie ab Kaufdatum. Im Falle von Mängeln dieses Produkts stehen Ihnen gegen den Verkäufer des Produkts gesetzliche Rechte zu. Diese gesetzlichen Rechte werden durch unsere im Folgenden dargestellte Garantie nicht eingeschränkt.

Garantiebedingungen

Die Garantiefrist beginnt mit dem Kaufdatum. Bitte bewahren Sie den Original-Kassenbon gut auf. Diese Unterlage wird als Nachweis für den Kauf benötigt.

Tritt innerhalb von drei Jahren ab dem Kaufdatum dieses Produkts ein Material- oder Fabrikationsfehler auf, wird das Produkt von uns – nach unserer Wahl – für Sie kostenlos repariert oder ersetzt. Diese Garantieleistung setzt voraus, dass innerhalb der Drei-Jahres-Frist das defekte Gerät und der

Kaufbeleg (Kassenbon) vorgelegt und schriftlich kurz beschrieben wird, worin der Mangel besteht und wann er aufgetreten ist.

Wenn der Defekt von unserer Garantie gedeckt ist, erhalten Sie das reparierte oder ein neues Produkt zurück. Mit Reparatur oder Austausch des Produkts beginnt kein neuer Garantiezeitraum.

Garantiezeit und gesetzliche Mängelansprüche

Die Garantiezeit wird durch die Gewährleistung nicht verlängert. Dies gilt auch für ersetzte und reparierte Teile. Eventuell schon beim Kauf vorhandene Schäden und Mängel müssen sofort nach dem Auspacken gemeldet werden. Nach Ablauf der Garantiezeit anfallende Reparaturen sind kostenpflichtig.

Garantieumfang

Das Gerät wurde nach strengen Qualitätsrichtlinien sorgfältig produziert und vor Auslieferung gewissenhaft geprüft.

Die Garantieleistung gilt für Material- oder Fabrikationsfehler. Diese Garantie erstreckt sich nicht auf Produktteile, die normaler Abnutzung ausgesetzt sind und daher als Verschleißteile angesehen werden können oder für Beschädigungen an zerbrechlichen Teilen, z. B. Schalter, Akkus, Backformen oder Teile die aus Glas gefertigt sind.

Diese Garantie verfällt, wenn das Produkt beschädigt, nicht sachgemäß benutzt oder gewartet wurde. Für eine sachgemäße Benutzung des Produkts sind alle in der Bedienungsanleitung aufgeführten Anweisungen genau einzuhalten. Verwendungszwecke und Handlungen, von denen in der Bedienungsanleitung abgeraten oder vor denen gewarnt wird, sind unbedingt zu vermeiden.

Das Produkt ist nur für den privaten und nicht für den gewerblichen Gebrauch bestimmt. Bei missbräuchlicher und unsachgemäßer Behandlung, Gewaltanwendung und bei Eingriffen, die nicht von unserer autorisierten Service-Niederlassung vorgenommen wurden, erlischt die Garantie.

Abwicklung im Garantiefall

Um eine schnelle Bearbeitung ihres Anliegens zu gewährleisten, folgen Sie bitte den folgenden Hinweisen:

- Bitte halten Sie für alle Anfragen den Kassenbonn und die Artikelnummer (z. B. IAN 12345) als Nachweis für den Kauf bereit.
- Die Artikelnummer entnehmen Sie bitte dem Typenschild, einer Gravur, auf dem Titelblatt ihrer Anleitung (unten links) oder als Aufkleber auf der Rück- oder Unterseite.
- Sollten Funktionsfehler oder sonstige Mängel auftreten, kontaktieren Sie zunächst die nachfolgend benannte Serviceabteilung **telefonisch** oder per **E-Mail**.
- Ein als defekt erfasstes Produkt können Sie dann unter Beifügung des Kaufbelegs (Kassenbonn) und der Angabe, worin der Mangel besteht und wann er aufgetreten ist, für Sie portofrei an die Ihnen mitgeteilte Service-Anschrift übersenden.



Auf www.lidl-service.com können Sie diese und viele weitere Handbücher, Produktvideos und Software herunterladen.

Service

WARNUNG!

- ▶ Lassen Sie Ihre Geräte von der Servicestelle oder einer Elektrofachkraft und nur mit Original-Ersatzteilen reparieren. Damit wird sichergestellt, dass die Sicherheit des Gerätes erhalten bleibt.
- ▶ Lassen Sie den Austausch des Steckers oder der Netzleitung immer vom Hersteller des Gerätes oder seinem Kundendienst ausführen. Damit wird sichergestellt, dass die Sicherheit des Gerätes erhalten bleibt.

DE Service Deutschland

Tel.: 0800 5435 111 (Kostenfrei aus dem dt. Festnetz/Mobilfunknetz)
E-Mail: kompernass@lidl.de

AT Service Österreich

Tel.: 0820 201 222 (0,15 EUR/Min.)
E-Mail: kompernass@lidl.at

CH Service Schweiz

Tel.: 0842 665566 (0,08 CHF/Min., Mobilfunk max. 0,40 CHF/Min.)
E-Mail: kompernass@lidl.ch

IAN 281992

Importeur

Bitte beachten Sie, dass die folgende Anschrift keine Serviceanschrift ist. Kontaktieren Sie zunächst die benannte Servicestelle.

KOMPERNASS HANDELS GMBH
BURGSTRASSE 21
44867 BOCHUM
GERMANY
www.kompernass.com

Entsorgung



Die Verpackung besteht aus umweltfreundlichen Materialien, die Sie über die örtlichen Recyclingstellen entsorgen können.



Werfen Sie Elektrowerkzeuge nicht in den Hausmüll!

Gemäß Europäischer Richtlinie 2012/19/EU müssen verbrauchte Elektrowerkzeuge getrennt gesammelt und einer umweltgerechten Wiederverwertung zugeführt werden.



Werfen Sie Akkus nicht in den Hausmüll!

Entfernen Sie die Akkus vor der Entsorgung aus dem Gerät.
Defekte oder verbrauchte Akkus müssen gemäß Richtlinie 2006/66/EC recycelt werden. Geben Sie Akku-Pack und/oder das Gerät über die angebotenen Sammeleinrichtungen zurück.
Über Entsorgungsmöglichkeiten für ausgediente Elektrowerkzeuge / Akku-Pack informieren Sie sich bitte bei Ihrer Gemeinde- oder Stadtverwaltung.

Original-Konformitätserklärung

Wir, KOMPERNASS HANDELS GMBH, Dokumentenverantwortlicher: Herr Semi Uguzlu, BURGSTR. 21, 44867 BOCHUM, DEUTSCHLAND, erklären hiermit, dass dieses Produkt mit den folgenden Normen, normativen Dokumenten und EG-Richtlinien übereinstimmt:

Maschinenrichtlinie

(2006 / 42 / EG)

EG-Niederspannungsrichtlinie

(2014 / 35 / EU)

Elektromagnetische Verträglichkeit

(2014 / 30 / EU)

RoHS Richtlinie

(2011 / 65 / EU)*

*Die alleinige Verantwortung für die Ausstellung dieser Konformitätserklärung trägt der Hersteller. Der oben beschriebene Gegenstand der Erklärung erfüllt die Vorschriften der Richtlinie 2011/65/EU des Europäischen Parlaments und des Rates vom 8. Juni 2011 zur Beschränkung der Verwendung bestimmter gefährlicher Stoffe in Elektro- und Elektronikgeräten.

Angewandte harmonisierte Normen:

EN 60745-1:2009/A11:2010

EN 60745-2-1:2010

EN 60745-2-2:2010

EN 55014-1:2006/A2:2011

EN 55014-2:2015

EN 60335-2-29:2004/A2:2010

EN 60335-1:2012/A11:2014

EN 62233:2008

EN 61000-3-2:2014

EN 61000-3-3:2013

Typ / Gerätebezeichnung:

2-Gang-Akku-Schlagbohrschrauber PSBSA 20-Li A1

Herstellungsjahr: 10-2016

Seriennummer: IAN 281992

Bochum, 29.09.2016



Semi Uguzlu
- Qualitätsmanager -

Technische Änderungen im Sinne der Weiterentwicklung sind vorbehalten.

Ersatz-Akku Bestellung

Wenn Sie einen Ersatz-Akku für Ihr Gerät bestellen möchten, so können Sie dies entweder bequem im Internet unter www.kompennass.com oder telefonisch abwickeln.

Der Preis des Ersatz-Akkus beträgt 20 € inkl. MwSt. und Versand. Dieser Artikel kann aufgrund begrenzter Vorratsmenge nach kurzer Zeit ausverkauft sein.



Online-Bestellung

Um einen Ersatz-Akku über den Zubehör-Shop zu bestellen:

- Rufen Sie mit Ihrem Internetbrowser die Seite www.kompennass.com auf.
- Klicken Sie rechts unten auf die entsprechende Flagge, um das gewünschte Land und die Sprache auszuwählen.
- Klicken Sie jetzt auf den Reiter „Zubehör-Shop“ und wählen anschließend unter der Rubrik „Topseller“ den passenden Ersatz-Akku zu Ihrem Gerät aus.
- Nachdem Sie den Ersatz-Akku in den Warenkorb gelegt haben, klicken Sie auf die Schaltfläche „Kasse“ und befolgen die auf dem Bildschirm angezeigten Anweisungen, um den Bestellvorgang abzuschließen.

HINWEIS

- ▶ Die Bestellung von Ersatzteilen kann in einigen Ländern nicht online vorgenommen werden. Kontaktieren Sie in diesem Fall bitte die Service-Hotline.
- Die Aktion ist begrenzt auf einen Akku pro Kunde / Gerät, sowie auf eine Laufzeit von zwei Monaten nach dem Aktionszeitraum. Danach kann der Ersatzakku als Ersatzteil zu anderen Konditionen weiterhin bestellt werden.

Telefonische Bestellung

- DE Service Deutschland**
Tel.: 0800 5435 111 (Kostenfrei aus dem dt. Festnetz/Mobilfunknetz)
- AT Service Österreich**
Tel.: 0820 201 222 (0,15 EUR/Min.)
E-Mail: kompennass@idl.at
- CH Service Schweiz**
Tel.: 0842 665566 (0,08 CHF/Min., Mobilfunk max. 0,40 CHF/Min.)
E-Mail: kompennass@idl.ch

Um eine schnelle Bearbeitung Ihrer Bestellung zu gewährleisten, halten Sie bitte für alle Anfragen die Artikelnummer (z.B. IAN 281992) des Gerätes bereit. Die Artikelnummer entnehmen Sie bitte dem Typenschild oder dem Titelblatt dieser Anleitung.

Contents

Introduction	14
Intended use	14
Features	14
Package contents	14
Technical data	14
General Power Tool Safety Warnings	15
1. Work area safety	15
2. Electrical safety	16
3. Personal safety	16
4. Power tool use and care	16
5. Use and handling of the cordless electrical power tool	17
6. Service	17
Appliance-specific safety instructions for hammer drills	17
Safety guidelines for battery chargers	18
Before use	18
Charging the battery pack (see fig. A)	18
Attaching/disconnecting the battery pack to/from the appliance	19
Checking the battery charge level	19
Fitting the additional handle	19
Changing tools	19
Torque preselection/selecting the operating mode	19
2-speed gearbox	19
Use	20
Switching on and off	20
Adjusting the rotational speed	20
Changing the direction of rotation	20
Tips and tricks	20
Maintenance and cleaning	21
Kompernass Handels GmbH warranty	21
Service	22
Importer	22
Disposal	22
Translation of the original Conformity Declaration	23
Ordering a replacement battery	24
Online ordering	24
Telephone ordering	24

2 SPEED CORDLESS IMPACT DRILL PSBSA 20-Li A1

Introduction

Congratulations on the purchase of your new appliance. You have chosen a high-quality product. The operating instructions are part of this product. They contain important information about safety, usage and disposal. Before using the product, please familiarise yourself with all operating and safety instructions. Use the product only as described and for the range of applications specified. Please also pass these operating instructions on to any future owner.

Intended use

This appliance is intended for screwing in and removing screws as well as drilling in wood, metal, ceramic and plastic and impact drilling in bricks and masonry. It is not suitable for impact drilling in natural stone such as granite. The light on this appliance is intended to illuminate the immediate work area of the appliance.

Use this product only as described and for the areas of applications specified. The appliance is not intended for commercial use. Any other usage or modification of the appliance is deemed to be improper and carries a significant risk of accidents. The manufacturer accepts no responsibility for damage(s) attributable to misuse.

Features

- ❶ Speed selector
- ❷ Rotation direction switch/lock
- ❸ ON/OFF switch / Speed control
- ❹ Bit holder (magnetic)
- ❺ Battery charge level button
- ❻ Battery display LED
- ❼ Battery pack*
- ❽ Release button for the battery pack
- ❾ LED work light
- ❿ Additional handle
- ⓫ Chuck
- ⓬ Torque preselection ring
- ⓭ High-speed charger*
- ⓮ Red charge control LED
- ⓯ Green charge control LED

Package contents

- 1 2 speed cordless impact drill PSBSA 20-Li A1
- 1 additional handle
- 1 set of operating instructions

Technical data

2 speed cordless impact drill: PSBSA 20-Li A1

Rated voltage:	20 V \equiv (DC)
Gearbox:	2 speed gearbox
Rated idle speed:	1st gear: n_0 0–440 rpm 2nd gear: n_0 0–1650 rpm
Hammer frequency:	0–26400 bpm
Max. torque:	40 Nm
Torque levels:	1–20 + 1 drill level / + 1 hammer level
Chuck capacity:	
 :	Ø max. 13 mm
Max. drill diameter:	30 mm for wood 15 mm for tiles 13 mm for steel

Use only the following battery to operate the cordless tool: PAP 20 A1*

Type:	LITHIUM ION
Rated voltage:	20 V \equiv (DC)
Capacity:	2 Ah
Cells:	5

Use only the following high-speed battery charger to charge the cordless tool: PLG 20 A1*

INPUT:	
Rated voltage:	230–240 V \sim , 50 Hz (AC)
Rated power consumption:	65 W
Fuse (internal):	3.15 A 
OUTPUT:	
Rated voltage:	21.5 V \equiv (DC)
Rated current:	2.4 A
Charging time:	approx. 60 min
Protection class:	II/□ (double insulation)

*BATTERY AND CHARGER ARE NOT INCLUDED

Noise emission value:

Noise measurement value determined in accordance with EN 60745. The A-rated noise level of the power tool is typically as follows:

Sound pressure level: $L_{PA} = 86.7 \text{ dB (A)}$

Uncertainty K: $K_{PA} = 3 \text{ dB}$

Sound power level: $L_{WA} = 97.7 \text{ dB (A)}$

Uncertainty K: $K_{WA} = 3 \text{ dB}$

Vibration emission value:

Total vibration values (vector total of three directions) determined in accordance with EN 60745:

Hammer drilling in concrete:

$a_{h,D} = 9.875 \text{ m/s}^2$

Drilling in metal:

$a_{h,D} = 3.475 \text{ m/s}^2$

Uncertainty K = 1.5 m/s^2

Screws:

$<2.5 \text{ m/s}^2$

Uncertainty K = 1.5 m/s^2

Wear hearing protection!

NOTE

- ▶ The vibration level specified in these instructions has been measured in accordance with a standardised measuring procedure and can be used for equipment comparisons. The specified vibration emission value can also be used to make an initial exposure estimate.

⚠ WARNING!

- ▶ The vibration level will vary according to the use of the power tool and may sometimes be higher than the value specified in these instructions. Regular use of the power tool in this way may cause the user to underestimate the vibration. Try to keep the vibration loads as low as possible. Measures to reduce the vibration load are, e.g. wearing gloves and limiting the working time. Wherein all states of operation must be included (e.g. times when the power tool is switched off and times where the power tool is switched on but running without load).



General Power Tool Safety Warnings



⚠ WARNING!

- ▶ Read all safety warnings and all instructions. Failure to follow the warnings and instructions may result in electric shock, fire and/or serious injury.

Save all warnings and instructions for future reference.

The term "power tool" in the warnings refers to your mains-operated (corded) power tool or battery-operated (cordless) power tool.

1. Work area safety

- Keep work area clean and well lit.**
Cluttered or dark areas invite accidents.
- Do not operate power tools in explosive atmospheres, such as in the presence of flammable liquids, gases or dust.** Power tools create sparks which may ignite the dust or fumes.
- Keep children and bystanders away while operating a power tool.** Distractions can cause you to lose control.

2. Electrical safety

- a) **Power tool plugs must match the outlet. Never modify the plug in any way.**
Do not use any adapter plugs with earthed (grounded) power tools. Unmodified plugs and matching outlets will reduce risk of electric shock.
- b) **Avoid body contact with earthed or grounded surfaces, such as pipes, radiators, ranges and refrigerators.** There is an increased risk of electric shock if your body is earthed or grounded.
- c) **Do not expose power tools to rain or wet conditions.** Water entering a power tool will increase the risk of electric shock.
- d) **Do not abuse the cord. Never use the cord for carrying, pulling or unplugging the power tool. Keep cord away from heat, oil, sharp edges or moving parts.** Damaged or entangled cords increase the risk of electric shock.
- e) **When operating a power tool outdoors, use an extension cord suitable for outdoor use.** Use of a cord suitable for outdoor use reduces the risk of electric shock.
- f) **If operating a power tool in a damp location is unavoidable, use a residual current device (RCD) protected supply.** Use of an RCD reduces the risk of electric shock.

3. Personal safety

- a) **Stay alert, watch what you are doing and use common sense when operating a power tool. Do not use a power tool while you are tired or under the influence of drugs, alcohol or medication.** A moment of inattention while operating power tools may result in serious personal injury.
- b) **Use personal protective equipment. Always wear eye protection.** Protective equipment such as dust mask, non-skid safety shoes, hard hat, or hearing protection used for appropriate conditions will reduce personal injuries.
- c) **Prevent unintentional starting. Ensure the switch is in the off-position before connecting to power source and/or battery pack, picking up or carrying the tool.** Carrying power tools with your finger on the switch or energising power tools that have the switch on invites accidents.

- d) **Remove any adjusting key or wrench before turning the power tool on.** A wrench or a key left attached to a rotating part of the power tool may result in personal injury.
- e) **Do not overreach. Keep proper footing and balance at all times.** This enables better control of the power tool in unexpected situations.
- f) **Dress properly. Do not wear loose clothing or jewellery. Keep your hair, clothing and gloves away from moving parts.** Loose clothes, jewellery or long hair can be caught in moving parts.
- g) **If devices are provided for the connection of dust extraction and collection facilities, ensure these are connected and properly used.** Use of dust collection can reduce dust-related hazards.

4. Power tool use and care

- a) **Do not force the power tool. Use the correct power tool for your application.** The correct power tool will do the job better and safer at the rate for which it was designed.
- b) **Do not use the power tool if the switch does not turn it on and off.** Any power tool that cannot be controlled with the switch is dangerous and must be repaired.
- c) **Disconnect the plug from the power source and/or the battery pack from the power tool before making any adjustments, changing accessories or storing power tools.** Such preventive safety measures reduce the risk of starting the power tool accidentally.
- d) **Store idle power tools out of the reach of children. Do not allow persons unfamiliar with the power tool or these instructions to operate the power tool.** Power tools are dangerous in the hands of untrained users.
- e) **Maintain power tools. Check for misalignment or binding of moving parts, breakage of parts and any other condition that may affect the power tools operation. If damaged, have the power tool repaired before use.** Many accidents are caused by poorly maintained power tools.

- f) Keep cutting tools sharp and clean. Properly maintained cutting tools with sharp cutting edges are less likely to bind and are easier to control.
- g) Use the power tool, accessories and tool bits, etc. in accordance with these instructions, taking into account the working conditions and the work to be performed. Use of the power tool for operations different from those intended could result in a hazardous situation.

5. Use and handling of the cordless electrical power tool

- a) Charge a rechargeable battery unit using only the charger recommended by the manufacturer. Chargers are often designed for a particular type of rechargeable battery unit. There is the danger of fire if other types of rechargeable battery units are used.
- b) Only the rechargeable battery units supplied are to be used with an electrical power tool. The use of other rechargeable battery units may lead to the danger of injury or fire.
- c) When they are not being used, store rechargeable battery units away from paper-clips, coins, keys, nails, screws or other small metal objects that could cause the contacts to be bridged. Short-circuiting the contacts of a rechargeable battery unit may result in heat damage or fire.
- d) Fluids may leak out of rechargeable battery units if they are misused. If this happens, avoid contact with the fluid. If contact occurs, flush the affected area with water. Seek additional medical help if any of the fluid gets into your eyes. Escaping battery fluid may cause skin irritation or burns.



CAUTION! RISK OF EXPLOSION!
Never charge non-rechargeable batteries!



Protect the rechargeable battery from heat, for example from continuous exposure to sunlight, fire, water and moisture. There is a risk of explosion.



6. Service

- a) Have your power tool serviced by a qualified repair person using only identical replacement parts. This will ensure that the safety of the power tool is maintained.

Appliance-specific safety instructions for hammer drills

- Wear hearing protection. Exposure to loud noise can lead to hearing loss.
- Use the additional handle supplied with the appliance. Loss of control of the machine can lead to injuries.
- Hold the power tool by the insulated gripping surfaces when performing an operation in which the screw or attached tool could come into contact with hidden wiring. Contact between the screw or attached tool and a live wire may cause exposed metal parts of the power tool to become live and give the operator an electric shock.

Safety guidelines for battery chargers

- This appliance may be used by children aged 8 years and above and by persons with limited physical, sensory or mental capabilities or lack of experience and knowledge, provided that they are under supervision or have been told how to use the appliance safely and are aware of the potential risks. Do not allow children to use the appliance as a toy. Cleaning and user maintenance tasks may not be carried out by children unless they are supervised.
- To avoid potential risks, damaged mains cables should be replaced by the manufacturer, their customer service department or a similarly qualified person.



The charger is suitable for indoor use only.

⚠ WARNING!

- To avoid potential risks, damaged mains cables should be replaced by the manufacturer, their customer service department or a similarly qualified person.

Before use

Charging the battery pack (see fig. A)

⚠ CAUTION!

- ▶ Always unplug the appliance before you remove the battery pack from or connect the battery pack to the charger.
- Never charge the battery pack if the ambient temperature is below 10°C or above 40°C.
- ◆ Connect the battery pack **7** to the high-speed battery charger **13** (see fig. A).
- ◆ Insert the power plug into the socket. The control LED **14** lights up red.
- ◆ The green LED **15** indicates that the charging process is complete and the battery pack **7** is ready.

⚠ CAUTION!

- ◆ If the red control LED **14** flashes, this means that the battery pack **7** has overheated and cannot be charged.
- ◆ If the red and green control LEDs **14** **15** both flash, this means that the battery pack **7** is broken.
- ◆ Push the battery pack **7** back into the appliance.
- Never recharge a battery pack again immediately after rapid charging. There is a risk that the battery pack will overheat and this will reduce the lifespan of the battery.
- ◆ Switch off the charger for at least 15 minutes between successive charging sessions. Also disconnect the power plug from the mains power socket.

Attaching/disconnecting the battery pack to/from the appliance

Inserting the battery pack:

- ◆ Push the rotation direction switch **2** into the middle position (lock). Allow the battery pack **7** to click into the handle.

Removing the battery pack:

- ◆ Press the release button **8** and remove the battery pack.

Checking the battery charge level

- ◆ Press the battery charge level button **5** to check the status of the battery (see also main diagram).

The status/remaining charge will be shown on the battery display LED **6** as follows:

RED/ORANGE/GREEN = maximum charge

RED/ORANGE = medium charge



RED = low charge – charge the battery

Fitting the additional handle



- ◆ Screw the additional handle **10** onto the left or right of the appliance depending on how you work.



Changing tools

Your cordless screwdriver has a fully automatic spindle lock **SPINDLE LOCK**.

When the motor is stopped, the power train locks so that the chuck **11** can be opened by turning it . Once you have attached the desired tool and tightened it by turning the chuck , you can continue working. The spindle lock is automatically released when the motor starts (ON/OFF switch **3** pressed).

Torque preselection/selecting the operating mode

You can adjust the torque on the torque preselector **12** and select between the drill setting  and the hammer drill setting .

- ◆ Select a low level for small screws or soft materials.
- ◆ Select a high level for large screws, hard materials or removing screws.
- ◆ Select the drill setting for drilling work by adjusting the torque selection ring to the position .
- ◆ Select the hammer drill setting for hammer drilling work by adjusting the torque selection ring to the position .

2-speed gearbox

CAUTION!

- ▶ Operate the speed selection switch **1** only when the appliance is at a standstill. Otherwise the appliance can be damaged.

In first gear (speed selector switch **1** in position: 1)

you can reach a speed of approx. 440 rpm and a high torque. This setting is suitable for all screwing work but also for the use of accessories.

In second gear (speed selector switch **1** in position: 2)

you can reach a speed of approx. 1650 rpm for carrying out drilling work.

Use

Switching on and off

Switching on:

- ◆ To start the appliance, press the ON/OFF switch **3** and keep it pressed in.
The LED work light **9** lights up when the ON/OFF switch **3** is depressed lightly or fully. This allows for illumination of the work area in low lighting.

Switching off:

- ◆ Release the ON/OFF switch **3** to switch off the appliance.

Adjusting the rotational speed

Press the ON/OFF switch **3** lightly for a low speed. Increasing the pressure increases the speed.

NOTE

- ▶ The integrated motor brake ensures rapid stoppage.

Changing the direction of rotation

- ◆ Change the direction of rotation by pressing the rotational direction switch **2** towards the left or right.

Tips and tricks



Tip! This symbol indicates proper behaviour.

- ◆ Before operating the appliance, check whether the screw or drill bit is correctly positioned, i.e. centred in the drill chuck.
- ◆ Screw bits are labelled according to their dimensions and their shape. If you are uncertain, always check whether the bit fits tightly in the screw head without any free play.

Torque:

- ◆ Smaller screws/bits can be damaged if you set the torque or rotational speed too high.

Hard screw joints (in metal):

- ◆ Particularly high torques occur, for example, in metal screw joints made using drive sockets. Select a low rotational speed.

Soft screw joints (e.g. in soft wood):

- ◆ Again, use a low rotational speed, for example to avoid damaging the surface of the wood on contact with the screw head. Use a countersink.

When drilling in wood, metal and other materials, observe the following:

- ◆ Use a high speed for drill bits with small diameter and a low speed for drill bits with large diameter.
- ◆ Select a low speed for hard materials and a high speed for soft materials.
- ◆ Mark the spot where you want to drill using a centre punch or nail. Select a low rotational speed when starting.
- ◆ Pull the rotating drill bit from the hole repeatedly to remove dust and chips and clear the hole.

Drilling in metal:

- ◆ Use a metal drill (HSS). For optimum results, you should cool the drill bit with oil. Metal drill bits can also be used to drill into plastics. Start with a 3 mm diameter drill bit and then increase the size until the desired hole diameter is achieved.

Drilling in brick:

- ◆ Use a carbide-tipped masonry drill. (max. recommended hole diameter: Ø 15 mm)

Drilling in wood:

- ◆ Use a wood drill with a lathe centre; for deep holes, use an auger bit; for large-diameter holes, use a Forstner bit. Small screws can be screwed directly into soft wood.

Maintenance and cleaning



WARNING! RISK OF INJURY! Always switch the appliance off and remove the battery before carrying out any work on the appliance.

The cordless combi drill is maintenance-free.

- The appliance must always be kept clean, dry and free from oil or grease.
- Never allow liquids to get into the appliance.
- Use a soft, dry cloth to clean the housing. Never use petrol, solvents or cleansers which can damage plastic.
- If a lithium-ion battery is to be stored for an extended period, the charge level should be checked regularly. The optimum charge level is between 50% and 80%. The optimum storage environment is cool and dry.

NOTE

- Replacement parts not listed (such as carbon brushes, switch) can be ordered via our service hotline.

Kompernass Handels GmbH warranty

Dear Customer,

This appliance has a 3-year warranty valid from the date of purchase. If this product has any faults, you, the buyer, have certain statutory rights. Your statutory rights are not restricted in any way by the warranty described below.

Warranty conditions

The validity period of the warranty starts from the date of purchase. Please keep your original receipt in a safe place. This document will be required as proof of purchase.

If any material or production fault occurs within three years of the date of purchase of the product, we will either repair or replace the product for you at our discretion. This warranty service is dependent on you presenting the defective appliance and the proof of purchase (receipt) and a short written description of the fault and its time of occurrence.

If the defect is covered by the warranty, your product will either be repaired or replaced by us. The repair or replacement of a product does not signify the beginning of a new warranty period.

Warranty period and statutory claims for defects

The warranty period is not prolonged by repairs effected under the warranty. This also applies to replaced and repaired components. Any damage and defects present at the time of purchase must be reported immediately after unpacking. Repairs carried out after expiry of the warranty period shall be subject to a fee.

Scope of the warranty

This appliance has been manufactured in accordance with strict quality guidelines and inspected meticulously prior to delivery.

The warranty covers material faults or production faults. The warranty does not extend to product parts subject to normal wear and tear or fragile parts such as switches, batteries, baking moulds or parts made of glass.

The warranty does not apply if the product has been damaged, improperly used or improperly maintained. The directions in the operating instructions for the product regarding proper use of the product are to be strictly followed. Uses and actions that are discouraged in the operating instructions or which are warned against must be avoided.

This product is intended solely for private use and not for commercial purposes. The warranty shall be deemed void in cases of misuse or improper handling, use of force and modifications/repairs which have not been carried out by one of our authorised Service centres.

Warranty claim procedure

To ensure quick processing of your case, please observe the following instructions:

- Please have the till receipt and the item number (e.g. IAN 12345) available as proof of purchase.
- You will find the item number on the type plate, an engraving on the front page of the instructions (bottom left), or as a sticker on the rear or bottom of the appliance.

- If functional or other defects occur, please contact the service department listed either by **telephone** or by **e-mail**.
- You can return a defective product to us free of charge to the service address that will be provided to you. Ensure that you enclose the proof of purchase (till receipt) and information about what the defect is and when it occurred.



You can download these instructions along with many other manuals, product videos and software on www.lidl-service.com.

Service

WARNING!

- ▶ Have the power tool repaired by the service centre or a qualified electrician and only using **genuine replacement parts**. This will ensure that the safety of the appliance is maintained.
- ▶ Always ensure that the **power plug or the mains cable is replaced only by the manufacturer of the appliance or by an approved customer service provider**. This will ensure that the safety of the appliance is maintained.

GB Service Great Britain

Tel.: 0871 5000 720 (£ 0.10/Min.)

E-Mail: kompennass@lidl.co.uk

IE Service Ireland

Tel.: 1890 930 034

(0,08 EUR/Min., (peak))

(0,06 EUR/Min., (off peak))

E-Mail: kompennass@lidl.ie

IAN 281992

Importer

Please note that the following address is not the service address. Please contact the service address provided.

KOMPENASS HANDELS GMBH

BURGSTRASSE 21

44867 BOCHUM

GERMANY

www.kompennass.com

Disposal



The packaging is made from environmentally friendly material and can be disposed of at your local recycling plant.



Do not dispose of power tools in your normal domestic waste!

European Directive 2012/19/EU requires that worn-out power tools be collected separately and recycled in an environmentally compatible manner.



Do not dispose of batteries in your normal household waste!

Remove the batteries from the appliance before disposal.

Defective or worn-out rechargeable batteries must be recycled according to Directive 2006/66/EC. Take the battery pack and/or appliance to a nearby collection facility.

Please consult your local authorities regarding suitable disposal of worn out power tools/battery packs.

Translation of the original Conformity Declaration

We, KOMPERNASS HANDELS GMBH, document officer: Mr. Semi Uguzlu, BURGSTR. 21, 44867 BOCHUM, GERMANY, hereby declare that this product complies with the following standards, normative documents and EC directives:

Machinery Directive

(2006/42/EC)

EC Low Voltage Directive

(2014/35/EU)

EMC (Electromagnetic Compatibility)

(2014/30/EU)

RoHS Directive

(2011/65/EU)*

*The manufacturer bears the full responsibility for compliance with this conformity declaration. The object of the declaration described above complies with the requirements of the Directive 2011/65/EU of the European Parliament and Council of 8 June 2011 on the limitations of use of certain dangerous substances in electrical and electronic appliances.

Applied harmonised standards:

EN 60745-1:2009/A11:2010

EN 60745-2-1:2010

EN 60745-2-2:2010

EN 55014-1:2006/A2:2011

EN 55014-2:2015

EN 60335-2-29:2004/A2:2010

EN 60335-1:2012/A11:2014

EN 62233:2008

EN 61000-3-2:2014

EN 61000-3-3:2013

Type/appliance designation:

2 speed cordless impact drill PSBSA 20-Li A1

Year of manufacture: 10-2016

Serial number: IAN 281992

Bochum, 29/09/2016



Semi Uguzlu

- Quality Manager -

We reserve the right to make technical changes in the context of further product development.

Ordering a replacement battery

If you want to order a replacement battery for your appliance, you can do so easily via the Internet on www.kompennass.com or by telephone.

The price of the replacement battery is €20, including VAT and shipping. Due to limited stocks, this item may sell out in a relatively short time.



Online ordering

To order a replacement battery from the Accessories Shop:

- Use your Internet browser to visit www.kompennass.com.
- Click on the corresponding flag on the right hand side at the bottom of the page to select the desired country and language.
- Click on the tab "Accessory Shop" and then select the appropriate replacement battery under the heading "Topseller".
- After you have placed the rechargeable battery in the shopping basket, click the "Checkout" button and follow the on-screen instructions to complete the ordering process.

NOTE

- ▶ Online ordering of replacement parts is not possible in all countries. In this case, please contact the Service hotline.
- The promotion is limited to one battery per customer/appliance and also to a timeline of two months after the promotion period. Thereafter, the replacement battery can be ordered as a replacement part under other conditions.

Telephone ordering

GB **Service Great Britain**
Tel.: 0871 5000 720 (£ 0.10/Min.)
E-Mail: kompennass@lidl.co.uk

IE **Service Ireland**
Tel.: 1890 930 034
(0,08 EUR/Min., (peak))
(0,06 EUR/Min., (off peak))
E-Mail: kompennass@lidl.ie

To ensure a fast processing of your order, have the article number of you appliance to hand (e.g. IAN 281992) in case of questions. The article number can be found on the type plate or the title page of these instructions.

Table des matières

Introduction	26
Utilisation conforme à l'usage prévu	26
Équipement	26
Matériel livré	26
Caractéristiques techniques	26
Avertissements de sécurité généraux pour l'outil	27
1. Sécurité de la zone de travail	27
2. Sécurité électrique	28
3. Sécurité des personnes	28
4. Utilisation et entretien de l'outil	29
5. Utilisation et manipulation d'un outil à accu	29
6. Service après-vente	29
Consignes de sécurité spécifiques pour perceuses à percussion	30
Consignes de sécurité relatives aux chargeurs	30
Avant la mise en service	30
Recharger le pack d'accus (voir fig. A)	30
Mettre le pack d'accus dans l'appareil / l'en retirer	31
Contrôler l'état de l'accu	31
Monter la poignée supplémentaire	31
Changer les outils	31
Sélection du couple / Choisir le mode de fonctionnement	31
Transmission à 2 vitesses	31
Mise en service	32
Mise en marche / mise hors service	32
Réglage de la vitesse de rotation	32
Inverser le sens de rotation	32
Conseils et astuces	32
Entretien et nettoyage	33
Garantie de Kompernass Handels GmbH	33
Service après-vente	34
Importateur	34
Mise au rebut	35
Traduction de la déclaration de conformité originale	35
Commande d'accu de rechange	36
Commande en ligne	36
Commande téléphonique	36

PERCEUSE/VISSEUSE À PERCUSSION 2 VITESSES SANS FIL PSBSA 20-Li A1

Introduction

Nous vous félicitons pour l'achat de votre nouvel appareil. Vous venez ainsi d'opter pour un produit de grande qualité. Le mode d'emploi fait partie de ce produit. Il contient des remarques importantes concernant la sécurité, l'usage et la mise au rebut. Avant d'utiliser le produit, veuillez vous familiariser avec toutes les consignes d'utilisation et de sécurité. N'utilisez le produit que conformément aux consignes et pour les domaines d'utilisation prévus. Si vous cédez le produit à un tiers, remettez-lui également tous les documents.

Utilisation conforme à l'usage prévu

Cet appareil est destiné au vissage et dévissage de vis ainsi qu'au perçage dans le bois, le métal, la céramique et le plastique, ainsi qu'au perçage à percussion dans la brique et la maçonnerie. Cet appareil ne convient pas au perçage à percussion dans de la pierre naturelle, comme le granite par exemple. La lumière de cet appareil sert à éclairer la zone de travail immédiate de l'appareil. N'utilisez l'appareil que conformément aux consignes et pour les domaines d'utilisation prévus. L'appareil n'est pas conçu pour un usage professionnel. Toute utilisation autre ou modification de l'appareil est considérée comme non conforme et s'accompagne de risques d'accident non négligeables. Le fabricant n'assume aucune responsabilité pour les dommages résultant d'une utilisation non conforme à l'usage prévu.

Équipement

- 1 Sélecteur de vitesse
- 2 Sélecteur du sens de rotation / blocage
- 3 Interrupteur MARCHE / ARRÊT / réglage de la vitesse
- 4 Support d'embout (magnétique)
- 5 Touche d'état accu
- 6 LED d'affichage d'état de l'accu
- 7 Pack d'accus*
- 8 Touche de déverrouillage du pack d'accus
- 9 Lampe de travail LED

- 10 Poignée supplémentaire
- 11 Mandrin porte-foret
- 12 Sélection du couple
- 13 Chargeur rapide*
- 14 LED rouge de contrôle de charge
- 15 LED verte de contrôle de charge

Matériel livré

1 PERCEUSE/VISSEUSE À PERCUSSION 2 VITESSES SANS FIL PSBSA 20-Li A1

1 poignée supplémentaire

1 mode d'emploi

Caractéristiques techniques

PERCEUSE/VISSEUSE À PERCUSSION 2 VITESSES SANS FIL: PSBSA 20-Li A1

Tension nominale :	20 V \equiv (courant continu)
Transmission :	transmission à 2 vitesses
Vitesse nominale à vide :	1ère vitesse : n ₀ 0 - 400 min ⁻¹ 2e vitesse : n ₀ 0 - 1650 min ⁻¹
Fréquence de percussion :	0 - 26400 min ⁻¹
Couple max. :	40 Nm
Étages de couple :	1 - 20 + 1 étage de perçage / + 1 étage de percussion
Capacité du mandrin de serrage :	
 :	Ø max. 13 mm
Diamètre de perçage	max. 30 mm pour le bois max. 15 mm pour la brique max. 13 mm pour l'acier

Pour utiliser l'outil sans fil, utilisez uniquement l'accu suivant : PAP 20 A1 *

Type :	LITHIUM-IONS
Tension nominale :	20 V \equiv (courant continu)
Capacité :	2 Ah
Cellules :	5

Pour charger l'outil sans fil, utilisez uniquement le chargeur rapide pour accu suivant : PLG 20 A1 *

ENTRÉE / Input :

Tension nominale : 230 - 240 V ~, 50 Hz (courant alternatif)

Puissance nominale absorbée :

65 W

Fusible (interne) : 3,15 A 

SORTIE / Output :

Tension nominale : 21,5 V $\overline{\text{---}}$ (courant continu)

Courant nominal : 2,4 A

Temps de charge : env. 60 min

Classe de protection : II / (double isolation)

***BATTERIE ET CHARGEUR NE SONT PAS INCLUS DANS FOURNI**

Valeurs d'émissions sonores :

Valeur de mesure du bruit déterminée conformément à la norme EN 60745. Le niveau de bruit A pondéré typique de l'outil électrique est de :

Niveau de pression acoustique : $L_{PA} = 86,7 \text{ dB (A)}$

Imprécision K : $K_{PA} = 3 \text{ dB}$

Niveau de puissance acoustique : $L_{WA} = 97,7 \text{ dB (A)}$

Imprécision K : $K_{WA} = 3 \text{ dB}$

Valeur d'émission des vibrations :

Valeurs totales des vibrations (somme vectorielle triaxiale) déterminées selon la norme EN 60745 :

Perçage à percussion dans le béton :

$a_{h,1D} 9,875 \text{ m/s}^2$

Perçage dans le métal :

$a_{h,D} 3,475 \text{ m/s}^2$

Imprécision K = 1,5 m/s^2

Vissage :

$<2,5 \text{ m/s}^2$

Imprécision K = 1,5 m/s^2

Portez une protection auditive !

REMARQUE

- Le niveau de vibrations indiqué dans les présentes instructions a été mesuré conformément à une méthode de mesure normée et peut être utilisé pour comparer des appareils. La valeur d'émission des vibrations déclarée peut également être utilisée pour une évaluation préliminaire de l'exposition.

AVERTISSEMENT !

- Le niveau des vibrations varie en fonction de l'usage de l'outil électrique et peut, dans certains cas, excéder la valeur indiquée dans ces instructions. La sollicitation vibratoire pourrait être sous-estimée si l'outil électrique est utilisé régulièrement de cette manière. Essayez de garder la sollicitation par vibrations aussi faible que possible. Des mesures d'exemple de réduction de la sollicitation des vibrations sont le port de gants lors de l'utilisation de l'outil et la limitation du temps de travail. Pour cela, toutes les parts du cycle de travail doivent être prises en compte (par exemple les durées pendant lesquelles l'outil est éteint et celles pendant lesquelles il est allumé mais fonctionne sans charge).



Avertissements de sécurité généraux pour l'outil

AVERTISSEMENT !

- Lire tous les avertissements de sécurité et toutes les instructions. Ne pas suivre les avertissements et instructions peut donner lieu à un choc électrique, un incendie et/ou une blessure sérieuse.

Conserver tous les avertissements et toutes les instructions pour pouvoir s'y reporter ultérieurement.

Le terme "outil" dans les consignes de sécurité fait référence à votre outil électrique alimenté par le secteur (avec cordon d'alimentation) ou à votre outil fonctionnant sur batterie (sans cordon d'alimentation).

1. Sécurité de la zone de travail

- a) Conserver la zone de travail propre et bien éclairée. Les zones en désordre ou sombres sont propices aux accidents.

- b) Ne pas faire fonctionner les outils électriques en atmosphère explosive, par exemple en présence de liquides inflammables, de gaz ou de poussières. Les outils électriques produisent des étincelles qui peuvent enflammer les poussières ou les fumées.
- c) Maintenir les enfants et les personnes présentes à l'écart pendant l'utilisation de l'outil. Les distractions peuvent vous faire perdre le contrôle de l'outil.

2. Sécurité électrique

- a) La fiche de l'outil doit être adaptée à la prise secteur. Ne jamais modifier la fiche de quelque façon que ce soit.
Ne pas utiliser d'adaptateurs avec des outils à branchement de terre. Des fiches non modifiées et des socles adaptés réduiront le risque de choc électrique.
- b) Éviter tout contact du corps avec des surfaces reliées à la terre telles que les tuyaux, les radiateurs, les cuisinières et les réfrigérateurs. Il existe un risque accru de choc électrique si votre corps est relié à la terre.
- c) Ne pas exposer les outils à la pluie ou à des conditions humides. La pénétration d'eau à l'intérieur d'un outil augmentera le risque de choc électrique.
- d) Ne pas maltraiter le cordon. Ne jamais utiliser le cordon pour porter, tirer ou débrancher l'outil. Maintenir le cordon à l'écart de la chaleur, du lubrifiant, des arêtes ou des parties en mouvement. Des cordons endommagés ou emmêlés augmentent le risque de choc électrique.
- e) En cas d'utilisation d'un outil électrique à l'extérieur, utiliser une rallonge adaptée à l'utilisation extérieure. L'utilisation d'un cordon adapté à l'utilisation extérieure réduit le risque de choc électrique.
- f) Si l'usage d'un outil dans un emplacement humide est inévitable, utiliser une alimentation protégée par un dispositif à courant différentiel résiduel (RCD). L'usage d'un RCD réduit le risque de choc électrique.

3. Sécurité des personnes

- a) Rester vigilant, regarder ce que vous êtes en train de faire et faire preuve de bon sens dans votre utilisation de l'outil. Ne pas utiliser un outil lorsque vous êtes fatigué ou sous l'emprise de drogues, d'alcool ou de médicaments. Un moment d'inattention en cours d'utilisation d'un outil peut entraîner des blessures graves des personnes.
- b) Utiliser un équipement de sécurité. Toujours porter une protection pour les yeux. Les équipements de sécurité tels que les masques contre les poussières, les chaussures de sécurité antidérapantes, les casques ou les protections acoustiques utilisés pour les conditions appropriées réduiront les blessures de personnes.
- c) Éviter tout démarrage intempestif. S'assurer que l'interrupteur est en position arrêté avant de brancher l'outil au secteur et/ou au bloc de batteries, de le ramasser ou de le porter. Porter les outils en ayant le doigt sur l'interrupteur ou brancher des outils dont l'interrupteur est en position marche est source d'accidents.
- d) Retirer toute clé de réglage avant de mettre l'outil en marche. Une clé laissée fixée sur une partie tournante de l'outil peut donner lieu à des blessures de personnes.
- e) Ne pas se précipiter. Garder une position et un équilibre adaptés à tout moment. Cela permet un meilleur contrôle de l'outil dans des situations inattendues.
- f) S'habiller de manière adaptée. Ne pas porter de vêtements amples ou de bijoux. Garder les cheveux, les vêtements et les gants à distance des parties en mouvement. Des vêtements amples, des bijoux ou les cheveux longs peuvent être pris dans des parties en mouvement.
- g) Si des dispositifs sont fournis pour le raccordement d'équipements pour l'extraction et la récupération des poussières, s'assurer qu'ils sont connectés et correctement utilisés. Utiliser des collecteurs de poussière peut réduire les risques dus aux poussières.

4. Utilisation et entretien de l'outil

- a) Ne pas forcer l'outil. Utiliser l'outil adapté à votre application. L'outil adapté réalisera mieux le travail et de manière plus sûre au régime pour lequel il a été construit.
- b) Ne pas utiliser l'outil si l'interrupteur ne permet pas de passer de l'état de marche à arrêt et vice versa. Tout outil qui ne peut pas être commandé par l'interrupteur est dangereux et il faut le réparer.
- c) Débrancher la fiche de la source d'alimentation en courant et/ou le bloc de batteries de l'outil avant tout réglage, changement d'accessoires ou avant de ranger l'outil. De telles mesures de sécurité préventives réduisent le risque de démarrage accidentel de l'outil.
- d) Conserver les outils à l'arrêt hors de la portée des enfants et ne pas permettre à des personnes ne connaissant pas l'outil ou les présentes instructions de le faire fonctionner. Les outils sont dangereux entre les mains d'utilisateurs novices.
- e) Observer la maintenance de l'outil. Vérifier qu'il n'y a pas de mauvais alignement ou de blocage des parties mobiles, des pièces cassées ou toute autre condition pouvant affecter le fonctionnement de l'outil. En cas de dommages, faire réparer l'outil avant de l'utiliser. De nombreux accidents sont dus à des outils mal entretenus.
- f) Garder affûtés et propres les outils permettant de couper. Des outils destinés à couper correctement entretenus, avec des pièces coupantes tranchantes, sont moins susceptibles de bloquer et sont plus faciles à contrôler.
- g) Utiliser l'outil, les accessoires et les lames etc., conformément à ces instructions. En tenant compte des conditions de travail et du travail à réaliser. L'utilisation de l'outil pour des opérations différentes de celles prévues pourrait donner lieu à des situations dangereuses.

5. Utilisation et manipulation d'un outil à accu

- a) Uniquement recharger les accus dans les chargeurs recommandés par le fabricant. Un chargeur compatible pour certains types d'accus peut provoquer un incendie s'il est utilisé avec d'autres accus.
- b) N'utiliser les outils qu'avec des blocs de batteries spécifiquement désignés. L'utilisation de tout autre bloc de batteries peut créer un risque de blessure et de feu.
- c) Tenir les accus inutilisés à l'abri des agrafes, pièces de monnaie, clés, clous, vis et autres objets en métal susceptibles de court-circuiter les contacts. Un court-circuit entre les contacts des accus peut provoquer des brûlures ou un incendie.
- d) L'accu peut couler en cas d'usage incorrect. Éviter tout contact avec ce liquide. Laver à l'eau en cas de contact involontaire. En cas de contact du liquide avec les yeux, il faut en plus consulter un médecin. Le liquide qui s'écoule des accus peut causer des irritations de la peau ou des brûlures.



ATTENTION ! RISQUE D'EXPLOSION !
Ne rechargez jamais des piles non rechargeables.



Protégez l'accu de la chaleur, par ex. aussi du rayonnement solaire continu, du feu, de l'eau et de l'humidité.



Il y a risque d'explosion.



6. Service après-vente

- a) Faire entretenir l'outil par un réparateur qualifié utilisant uniquement des pièces de rechange identiques. Cela assurera que la sécurité de l'outil est maintenue.

Consignes de sécurité spécifiques pour perceuses à percussion

- Pendant le perçage avec percussion, portez une protection auditive. L'exposition au bruit peut provoquer une perte d'acuité auditive.
- Utilisez la poignée supplémentaire fournie avec l'appareil. La perte de contrôle de la machine peut entraîner des blessures..
- Tenez l'outil par les surfaces de préhension isolées, lors de la réalisation d'une opération au cours de laquelle la vis ou l'outil d'intervention peut entrer en contact avec des lignes électriques invisibles. Le contact de la vis ou de l'outil d'intervention avec une ligne "sous tension" peut également mettre "sous tension" les parties métalliques exposées de l'outil électrique et provoquer un choc électrique sur l'opérateur.

Consignes de sécurité relatives aux chargeurs

- Cet appareil peut être utilisé par des enfants à partir de 8 ans et par des personnes ayant des capacités physiques, sensorielles ou mentales réduites ou disposant de peu d'expérience et/ou de connaissances, à condition qu'ils soient surveillés ou qu'ils aient été initiés à l'utilisation sécurisée de l'appareil et qu'ils aient compris les dangers en résultant. Les enfants ne doivent pas jouer avec l'appareil. Le nettoyage et la maintenance utilisateur ne doivent pas être réalisés par des enfants s'ils ne sont pas surveillés.
- Si le cordon d'alimentation de l'appareil est endommagé, il doit être remplacé par le fabricant, son service après-vente ou une per-

sonne de qualification similaire afin d'éviter tout risque.



Le chargeur convient uniquement à une exploitation en intérieur.

⚠ AVERTISSEMENT !

- Si le cordon d'alimentation de l'appareil est endommagé, il doit être remplacé par le fabricant, son service après-vente ou une personne de qualification similaire afin d'éviter tout risque.

Avant la mise en service Recharger le pack d'accus (voir fig. A)

⚠ ATTENTION !

- ▶ Débranchez toujours la fiche secteur avant de retirer le pack d'accus du chargeur ou de le mettre en place.
- Ne chargez jamais le pack d'accus lorsque la température environnante est inférieure à 10 °C ou supérieure à 40 °C.
- ◆ Placez le pack d'accus **7** dans le chargeur rapide **15** (voir fig. A).
- ◆ Insérez la fiche secteur dans la prise secteur. La LED de contrôle **14** s'allume en rouge.
- ◆ La LED verte de contrôle **15** vous signale que l'opération de charge est terminée et que le pack d'accus **7** est prêt à être utilisé.

⚠ ATTENTION!

- ◆ Si la LED de contrôle rouge **14** se met à clignoter, cela signifie que le pack d'accus **7** surchauffe et qu'il ne peut pas être rechargé.
- ◆ Si les LED de contrôle rouge et verte **14 15** clignotent ensemble, cela signifie que le pack d'accus **7** est défectueux.
- ◆ Introduisez le pack d'accus **7** dans l'appareil.
- Ne chargez jamais un pack d'accus une seconde fois immédiatement après un processus de chargement rapide. Il y a un risque que le pack d'accus soit surchargé et que la durée de vie de l'accu et du chargeur s'en voit raccourcie.

- ◆ Éteignez le chargeur pendant au moins 15 minutes entre deux opérations de charge consécutives. Débranchez pour cela la fiche secteur.

Mettre le pack d'accus dans l'appareil / l'en retirer

Mettre en place le pack d'accus :

- ◆ Placez l'inverseur de sens de rotation **2** en position centrale (verrouillage). Faites s'enclencher le pack d'accus **7** dans la poignée.

Retirer le pack d'accus :

- ◆ appuyez sur la touche de déverrouillage **8** et retirez le bloc accu.

Contrôler l'état de l'accu



- ◆ Pour vérifier l'état de l'accu, appuyez sur la touche d'état de l'accu **5** (voir aussi la figure principale).
L'état et la puissance restante s'affichent comme suit dans la LED d'affichage de l'accu **6** :
ROUGE / ORANGE / VERT = charge maximale
ROUGE / ORANGE = charge moyenne
ROUGE = charge faible – charger l'accu

Monter la poignée supplémentaire

- ◆ Vissez la poignée supplémentaire **10** indépendamment de votre mode de travail à droite ou à gauche de l'appareil.

Changer les outils

Votre perceuse à percussion sans fil est équipée d'un blocage de la broche entièrement automatique **LOCK**.

Lorsque le moteur est immobile, la transmission est verrouillée pour vous permettre d'ouvrir le **11** mandrin porte-foret  en tournant. Une fois que vous avez inséré l'outil désiré et avez resserré en tournant le mandrin porte-foret , vous pouvez immédiatement poursuivre votre travail. Le blocage de la broche se libère automatiquement au démarrage du moteur (actionnement de l'interrupteur MARCHE / ARRÊT **3**).

Sélection du couple / Choisir le mode de fonctionnement

La sélection du couple **12** vous permet de régler la force de rotation et de choisir entre l'étage de perçage  et l'étage de perçage à percussion **T**.

- ◆ Choisissez une puissance plus basse pour les petites vis ou pour les matériaux mous.
- ◆ Choisissez une puissance plus élevée pour les grandes vis, les matériaux durs ou pour dévisser des vis.
- ◆ Pour les travaux de perçage, sélectionnez la puissance de perçage en réglant la sélection de couple sur la position .
- ◆ Pour les travaux de perçage à percussion, sélectionnez la puissance de perçage à percussion en réglant la sélection de couple sur la position **T**.

Transmission à 2 vitesses

ATTENTION !

- ▶ Actionnez le sélecteur de vitesse **1** uniquement lorsque l'appareil est à l'arrêt. Sinon l'appareil risque d'être endommagé.

En première vitesse (sélecteur de vitesse **1** en position : 1)

vous atteignez une vitesse de rotation d'env. 440 min⁻¹ et un couple élevé. Ce réglage convient à tous les travaux de vissage, mais également à l'utilisation d'accessoires.

En seconde vitesse (sélecteur de vitesse **1** en position : 2)

vous atteignez une vitesse de rotation d'env. 1650 min⁻¹ pour réaliser des travaux de perçage.

Mise en service

Mise en marche / mise hors service

Mise en marche :

- ◆ Pour la mise en service de l'appareil, appuyez sur l'interrupteur MARCHE/ARRÊT ③ et maintenez-le enfoncé.

La lampe de travail LED ⑨ s'allume lorsque l'interrupteur MARCHE / ARRÊT ③ est légèrement ou entièrement enfoncé. Elle permet ainsi d'éclairer la zone de travail si la luminosité n'est pas suffisante.

Éteindre :

- ◆ Pour éteindre l'appareil, relâchez l'interrupteur MARCHE/ARRÊT ③.

Régulation de la vitesse de rotation

Une légère pression sur l'interrupteur MARCHE/ARRÊT ③ fait démarrer l'appareil à une vitesse de rotation réduite. La vitesse de rotation augmente avec la pression.

REMARQUE

- ▶ Le frein moteur intégré veille à une immobilisation rapide.

Inverser le sens de rotation

- ◆ Inversez le sens de rotation en tournant le sélecteur du sens de rotation ② vers la droite ou vers la gauche.

Conseils et astuces



Conseil ! Voici le bon comportement recommandé.

- ◆ Avant le fonctionnement, contrôlez si l'embout de vissage ou de perçage est correctement monté, c'est-à-dire s'il est centré dans le mandrin porte-foret.
- ◆ Les bits de vissage sont signalés par leurs dimensions et leur forme. Si vous n'êtes pas sûr, commencez toujours par vérifier si le bit est en assise sans jeu dans la tête de vis.

Couple :

- ◆ Les petites vis / bits peuvent être endommagés si vous réglez un couple trop élevé ou une vitesse de rotation trop haute.

Vissage à couple élevé (dans le métal) :

- ◆ Des couples particulièrement élevés se produisent par ex. avec les raccords métalliques nécessitant l'emploi de douilles. Choisissez dans ce cas une vitesse de rotation basse.

Vissage à couple réduit (par ex. dans du bois tendre) :

- ◆ Vissez ici aussi avec une vitesse de rotation basse pour par ex. ne pas endommager la surface en bois lors du contact avec la tête de vis en métal. Utilisez un foret aléueur.

Lors du perçage dans le bois, le métal et d'autres matériaux, il est impératif de respecter ce qui suit :

- ◆ Pour un petit diamètre de foret, utilisez une vitesse de rotation élevée et pour un diamètre de foret plus grand, une vitesse de rotation basse.
- ◆ Pour les matériaux durs, choisissez une vitesse de rotation basse, pour les matériaux mous, une vitesse de rotation élevée.
- ◆ Marquez l'endroit qui doit être percé avec un pointeau ou un clou. Choisissez une vitesse de rotation basse pour le pré-perçage.
- ◆ Retirez plusieurs fois le foret en rotation du trou de perçage pour évacuer les copeaux ou la poussière de forage et pour l'aérer.

Perçage dans le métal :

- ◆ Utilisez des forets à métaux (HSS). Pour de meilleurs résultats, nous vous recommandons de refroidir le foret à l'huile.
Vous pouvez également utiliser des forets à métaux pour percer le plastique. Percez d'abord avec un foret d'un Ø de 3 mm, et rapprochez-vous ensuite du diamètre de perçage souhaité.

Percer dans de la brique :

- ◆ Utilisez un foret à pierre à plaquette(s) en métal dur
(Diamètre de perçage max. recommandé : Ø 15 mm)

Perçage dans le bois :

- ◆ Utilisez un foret à bois avec pointe de centrage ; pour les perçages profonds, utilisez une mèche à simple spirale, pour les grands diamètres de perçage, un foret Forstner. Vous pouvez aussi visser directement les petites vis dans le bois mou sans pré-perçage.

Entretien et nettoyage



AVERTISSEMENT ! RISQUE DE BLESSURES ! Avant de travailler sur l'appareil, éteignez-le et retirez l'accu.

La visseuse à percussion sans fil ne nécessite aucun entretien.

- L'appareil doit toujours être propre, sec et exempt d'huile ou de graisse.
- Aucun liquide ne doit pénétrer à l'intérieur de l'appareil.
- Pour le nettoyage du boîtier, utilisez un chiffon sec. N'utilisez jamais d'essence, de solvant ou de nettoyant qui attaquent le plastique.
- Si un accu lithium-ions doit rester stocké pendant une période prolongée, il faut contrôler régulièrement son état de charge. L'état de charge optimal se situe entre 50% et 80%. Le climat de stockage idéal est frais et sec.

REMARQUE

- Vous pouvez commander des pièces détachées non listées (comme les balais de charbon, les interrupteurs par ex.) auprès de notre hotline du service après-vente.

Garantie de Kompennass Handels GmbH

Chère cliente, cher client,

Cet appareil est garanti 3 ans à partir de la date d'achat. Si ce produit venait à présenter des vices, vous disposez de droits légaux face au vendeur de ce produit. Vos droits légaux ne sont pas restreints par notre garantie présentée ci-dessous.

Conditions de garantie

La période de garantie débute à la date de l'achat. Veuillez bien conserver le ticket de caisse d'origine. Ce document servira de preuve d'achat.

Si dans un délai de trois ans suivant la date d'achat de ce produit, un vice de matériel ou de fabrication venait à apparaître, le produit sera réparé ou remplacé gratuitement par nos soins, selon notre choix. Cette prestation de garantie nécessite dans un délai de trois ans la présentation de l'appareil défectueux et du justificatif d'achat (ticket de caisse) ainsi que la description brève du vice et du moment de son apparition.

Si le vice est couvert par notre garantie, vous recevrez le produit réparé ou un nouveau produit en retour. Aucune nouvelle période de garantie ne débute avec la réparation ou l'échange du produit.

Période de garantie et réclamation légale pour vices cachés

L'exercice de la garantie ne prolonge pas la période de garantie. Cette disposition s'applique également aux pièces remplacées ou réparées. Les dommages et vices éventuellement déjà présents à l'achat doivent être signalés immédiatement après le déballage. Toute réparation survenant après la période sous garantie fera l'objet d'une facturation.

Étendue de la garantie

L'appareil a été fabriqué avec soin conformément à des directives de qualité strictes et consciencieusement contrôlé avant sa livraison.

La prestation de garantie est valable pour des vices de matériel et de fabrication. Cette garantie ne s'étend pas aux pièces du produit qui sont exposées à une usure normale et peuvent de ce fait être considérées comme pièces d'usure, ni aux détériorations de pièces fragiles, par ex. connecteur, accu, moules ou pièces en verre.

Cette garantie devient caduque si le produit est détérioré, utilisé ou entretenu de manière non conforme. Toutes les instructions listées dans le manuel d'utilisation doivent être exactement respectées pour une utilisation conforme du produit. Des buts d'utilisation et actions qui sont déconseillés dans le manuel d'utilisation, ou dont vous êtes avertis doivent également être évités.

Le produit est uniquement destiné à un usage privé et ne convient pas à un usage professionnel.

La garantie est annulée en cas d'entretien incorrect et inapproprié, d'usage de la force et en cas d'intervention non réalisée par notre centre de service après-vente agréé.

Procédure en cas de garantie

Afin de garantir un traitement rapide de votre demande, veuillez suivre les indications suivantes :

- Veuillez avoir à portée de main pour toutes questions le ticket de caisse et la référence article (par ex. IAN 12345) en tant que justificatif de votre achat.
- Vous trouverez la référence sur la plaque signalétique, une gravure, sur la page de garde de votre manuel d'utilisation (en bas à gauche) ou sous forme d'autocollant au dos ou sur le dessous.
- Si des erreurs de fonctionnement ou d'autres vices venaient à apparaître, veuillez d'abord contacter le département service clientèle cité ci-dessous par **téléphone** ou **par e-mail**.
- Vous pouvez ensuite retourner un produit enregistré comme étant défectueux en joignant le ticket de caisse et en indiquant en quoi consiste le vice et quand il est survenu, sans devoir l'affranchir à l'adresse de service après-vente communiquée.



Sur www.lidl-service.com, vous pouvez télécharger ce manuel ainsi que beaucoup d'autres, des vidéos produit et logiciels.

Service après-vente

⚠ AVERTISSEMENT !

- ▶ **Faites réparer vos appareils par le service après-vente ou un électricien et uniquement avec des pièces de rechange d'origine.** Cela assure le maintien de la sécurité de l'appareil.
- ▶ **Confiez toujours le remplacement de la fiche ou du cordon d'alimentation au fabricant de l'appareil ou à son service après-vente.** Cela assure le maintien de la sécurité de l'appareil.

FR Service France

Tel.: 0800 919270

E-Mail: kompernass@lidl.fr

BE Service Belgique

Tel.: 070 270 171 (0,15 EUR/Min.)

E-Mail: kompernass@lidl.be

IAN 281992

Importateur

Veuillez tenir compte du fait que l'adresse suivante n'est pas une adresse de service après-vente. Veuillez d'abord contacter le service après-vente mentionné.

KOMPERNASS HANDELS GMBH

BURGSTRASSE 21

44867 BOCHUM

GERMANY

www.kompernass.com

Mise au rebut



L'emballage est constitué de matériaux écologiques que vous pouvez recycler par le biais des postes de recyclage locaux.



Le produit recyclable doit être trié ou rapporté dans un point de collecte pour être recyclé.



Ne jetez pas les outils électriques dans les ordures ménagères !

Conformément à la directive européenne 2012/19/EU, les outils électriques usagés doivent faire l'objet d'un tri et d'un recyclage respectueux de l'environnement.



Ne jetez pas les accus dans les ordures ménagères !

Retirez les accus avant la mise au rebut de l'appareil.

Les accus défectueux ou usagés doivent être recyclés conformément à la directive 2006/66/EC.

Déposez le pack d'accus et / ou l'appareil auprès des points de collecte existants.

Informez-vous auprès des services administratifs communaux ou municipaux quant aux possibilités de mise au rebut des outils électriques / packs d'accus.

Traduction de la déclaration de conformité originale

Nous soussignés, KOMPERNASS HANDELS GMBH, responsable du document : M. Semi Uguzlu, BURGSTR. 21, 44867 BOCHUM, ALLEMAGNE, déclarons par la présente que ce produit est en conformité avec les normes, documents normatifs et directives CE suivants :

Directive relative aux machines (2006/42/CE)

Directive européenne sur les basses tensions (2014/35/EU)

Compatibilité électromagnétique (2014/30/EU)

Directive RoHS (2011/65/EU)*

* La seule responsabilité pour l'établissement de cette déclaration de conformité incombe au fabricant. L'objet de la déclaration décrit ci-dessus répond aux prescriptions de la directive 2011/65/EU du Parlement européen et du Conseil en date du 8 juin 2011 visant la restriction de l'utilisation de certaines substances dangereuses dans les appareils électriques et électroniques.

Normes harmonisées appliquées :

EN 60745-1:2009/A11:2010

EN 60745-2-1:2010

EN 60745-2-2:2010

EN 55014-1:2006/A2:2011

EN 55014-2:2015

EN 60335-2-29:2004/A2:2010

EN 60335-1:2012/A11:2014

EN 62233:2008

EN 61000-3-2:2014

EN 61000-3-3:2013

Type / désignation de l'appareil :

PERCEUSE/VISSEUSE À PERCUSSION 2

VITESSES SANS FIL PSBSA 20-Li A1

Année de fabrication : 10-2016

Numéro de série : IAN 281992

Bochum, le 29/09/2016



Semi Uguzlu

- Responsable qualité -

Sous réserve de modifications techniques à des fins de perfectionnement.

Commande d'accu de recharge

Si vous souhaitez commander un accu de recharge pour votre appareil, vous pouvez le faire très aisément soit sur le site www.kompernass.com ou bien par téléphone.

Le prix de l'accu de recharge est de 20 €, TVA et transport inclus. En raison d'un stock limité, il est possible que cet article soit épuisé en l'espace de peu de temps.



Commande en ligne

Pour commander un accu de recharge en ligne dans la boutique d'accessoires :

- Rendez-vous sur le site www.kompernass.com dans votre navigateur Internet.
- Cliquez en bas à droite sur le drapeau correspondant pour sélectionner le pays et la langue souhaités.
- Cliquez maintenant sur l'onglet "Boutique accessoires" et sélectionnez ensuite sous la rubrique "Topseller" l'accu de recharge correspondant à votre appareil.
- Après avoir mis l'accu de recharge dans la corbeille, cliquez sur le bouton "Caisse" et suivez les instructions affichées à l'écran pour terminer l'opération de commande.

REMARQUE

- ▶ Dans certains pays, la commande de pièces détachées ne peut pas être réalisée en ligne. Dans ce cas, veuillez contacter la hotline du service après-vente.
- Cette promotion est limitée à un accu par client / appareil, ainsi qu'à une durée de deux mois après la période promotionnelle. L'accu de recharge peut ensuite être commandé à d'autres conditions.

Commande téléphonique

FR **Service France**
Tel.: 0800 919270
E-Mail: kompernass@lidl.fr

BE **Service Belgique**
Tel.: 070 270 171 (0,15 EUR/Min.)
E-Mail: kompernass@lidl.be

Pour que votre commande soit traitée plus rapidement, veuillez s.v.p. tenir prêt le numéro de référence de l'appareil (par ex. IAN 281992) pour répondre à toute demande de renseignements. Vous trouverez le numéro de référence sur la plaque signalétique ou sur la page de garde de ce mode d'emploi.

Inhoud

Inleiding	38
Gebruik in overeenstemming met bestemming	38
Uitrusting	38
Inhoud van het pakket	38
Technische gegevens	38
Algemene veiligheidsvoorschriften voor elektrische gereedschappen	39
1. Veiligheid op de werkplek	39
2. Elektrische veiligheid	40
3. Veiligheid van personen	40
4. Gebruik en behandeling van het elektrische gereedschap	41
5. Gebruik en behandeling van het accugereedschap	41
6. Service	41
Apparaatspecifieke veiligheidsvoorschriften voor slagboormachines	42
Veiligheidsvoorschriften voor opladers	42
Vóór de ingebruikname	42
Accupack opladen (zie afb. A)	42
Accupack in het apparaat plaatsen/uit het apparaat nemen	43
Toestand van de accu controleren	43
Hulphandgreep monteren	43
Hulpstukken verwisselen	43
Draaimoment / bedrijfsmodus kiezen	43
Aandrijving met 2 versnellingen	43
Ingebruikname	44
In-/uitschakelen	44
Toerental instellen	44
Draairichting wijzigen	44
Tips en trucs	44
Onderhoud en reiniging	45
Garantie van Kompernaß Handels GmbH	45
Service	46
Importeur	46
Afvoeren	47
Vertaling van de oorspronkelijke conformiteitsverklaring	47
Vervangende accu bestellen	48
Online bestelling	48
Telefonische bestelling	48

ACCUKLOPBOORSCHROEVEN-DRAAIER MET TWEE VERSNELLINGEN PSBSA 20-Li A1

Inleiding

Hartelijk gefeliciteerd met de aankoop van uw nieuwe apparaat. U hebt hiermee gekozen voor een hoogwaardig product. De gebruiksaanwijzing maakt deel uit van dit product. Deze bevat belangrijke aanwijzingen voor veiligheid, gebruik en afvoer. Lees alle bedienings- en veiligheidsvoorschriften voordat u het product in gebruik neemt. Gebruik het product uitsluitend op de voorgeschreven wijze en voor de aangegeven doeleinden. Geef alle documenten mee als u het product overdraagt aan een derde.

Gebruik in overeenstemming met bestemming

Dit apparaat is bestemd voor het indraaien en losdraaien van schroeven en voor het boren in hout, metaal, keramiek en kunststof en voor het slagboren in tegels en metselwerk. Voor het slagboren in natuursteen, zoals graniet, is het apparaat niet geschikt. Het lampje in dit apparaat is bedoeld om het directe werkvlak van het apparaat te verlichten. Gebruik het apparaat uitsluitend op de voorgeschreven wijze en voor de aangegeven doeleinden. Het apparaat is niet bestemd voor bedrijfsmatig of commercieel gebruik. Elk ander gebruik of elke wijziging van het apparaat geldt als niet in overeenstemming met de bestemming en brengt ernstig gevaar voor ongelukken met zich mee. De fabrikant aanvaardt geen enkele aansprakelijkheid voor schade die voortvloeit uit gebruik in strijd met de bestemming.

Uitrusting

- ➊ Versnellingschakelaar
- ➋ Draairichtingschakelaar/vergrendeling
- ➌ Aan-/uitknop / toerentalregeling
- ➍ Bithouder (magnetisch)
- ➎ Toets Accutoestand
- ➏ Accu-indicatorlampje
- ➐ Accupack*
- ➑ Knop voor ontgrendeling van het accupack
- ➒ LED-werklampje

- ➓ Hulpandgreep
- ➑ Boorhouder
- ➒ Instelring draaimoment
- ➓ Snellader*
- ➔ Rood indicatorlampje voor opladen
- ➕ Groen indicatorlampje voor opladen

Inhoud van het pakket

1 ACCUKLOPBOORSCHROEVENDRAAIER MET TWEE VERSNELLINGEN PSBSA 20-Li A1

1 hulpandgreep
1 gebruiksaanwijzing

Technische gegevens

ACCUKLOPBOORSCHROEVENDRAAIER MET TWEE VERSNELLINGEN: PSBSA 20-Li A1

Nominale spanning:	20 V \equiv (gelijkstroom)
Aandrijving:	2 standen
Nominaal toerental (onbelast):	1e stand: n_0 0 - 440 min ⁻¹ 2e stand: n_0 0 - 1650 min ⁻¹
Slagfrequentie:	0 - 26400 min ⁻¹
Max. draaimoment:	40 Nm
Draaimomentstanden:	1 - 20 + 1 boorstand / + 1 hamerstand
Boorkopwijdte:	
 :	Ø max. 13 mm
Max. boordiameter:	30 mm voor hout 15 mm voor tegels 13 mm voor staal

Gebruik voor het accugereedschap alleen de volgende accu: PAP 20 A1 *

Type:	LITHIUM-ION
Nominale spanning:	20 V \equiv (gelijkstroom)
Capaciteit:	2 Ah
Cellen:	5

Gebruik voor het opladen van het accugereedschap alleen de volgende accu-snellader: PLG 20 A1 *

INGANG/Input:

Nominale spanning:	230 - 240 V \sim , 50 Hz (wisselstroom)
Nominaal vermogen:	65 W
Zekering (intern):	3,15 A 

UITGANG/Output:

- Nominale spanning: 21,5 V --- (gelijkstroom)
- Nominale stroom: 2,4 A
- Oplaadduur: ca. 60 min
- Beschermingsklasse: II/ \square (dubbel geïsoleerd)

*BATTERIJ EN LADER ZIJN NIET INBEGREPEN IN GELEVERD

Geluidsemisiewaarde:

Gemeten waarde voor geluid vastgesteld conform EN 60745. Het A-gewogen geluidsniveau van het elektrische gereedschap bedraagt gemiddeld:

- Geluidsdrkniveau: $L_{PA} = 86,7$ dB (A)
- Onzekerheid K: $K_{PA} = 3$ dB
- Geluidsvermogensniveau: $L_{WA} = 97,7$ dB (A)
- Onzekerheid K: $K_{WA} = 3$ dB

Trillingsemisiewaarde:

Totale trillingswaarde (vectorsom van drie richtingen) bepaald conform EN 60745:

Slagboren in beton:
 $a_{h,D} 9,875$ m/s²

Boren in metaal:
 $a_{h,D} 3,475$ m/s²
 Onzekerheid K = 1,5 m/s²

Schroeven:
 $<2,5$ m/s²
 Onzekerheid K = 1,5 m/s²

Draag gehoorbescherming!

OPMERKING

- Het in deze gebruiksaanwijzing vermelde trillingsniveau is gemeten conform een genormeerde meetprocedure en kan worden gebruikt voor apparaatvergelijking. De vermelde trillingsemisiewaarde kan ook worden gebruikt voor een voorlopige beoordeling van de blootstelling.

! WAARSCHUWING!

- Het trillingsniveau verandert afhankelijk van het gebruik van het elektrische gereedschap en kan in bepaalde gevallen hoger zijn dan de in deze gebruiksaanwijzing aangegeven waarde. De trillingsbelasting kan worden onderschat wanneer het elektrische gereedschap regelmatig op een dergelijke manier wordt gebruikt. Probeer de belasting door trillingen zo klein mogelijk te houden. U kunt bijvoorbeeld handschoenen dragen tijdens het gebruik van het gereedschap en slechts beperkte tijd met het gereedschap werken om de trillingsbelasting te reduceren. Daarbij dient u rekening te houden met alle aspecten van de bedrijfscyclus (bijvoorbeeld perioden waarin het gereedschap is uitgeschakeld en perioden waarin het gereedschap weliswaar is ingeschakeld, maar niet wordt belast).



Algemene veiligheidsvoorschriften voor elektrische gereedschappen

! WAARSCHUWING!

- Lees alle veiligheidsvoorschriften en aanwijzingen. Het niet naleven van de veiligheidsvoorschriften en -aanwijzingen kan elektrische schokken, brand en/of ernstig letsel veroorzaken.

Bewaar alle veiligheidsvoorschriften en -aanwijzingen voor toekomstig gebruik.

De in de veiligheidsinstructies gebruikte term "elektrisch gereedschap" heeft betrekking op elektrische gereedschappen die op netvoeding werken (met snoer) en op elektrische gereedschappen die op accu's werken (zonder snoer).

1. Veiligheid op de werkplek

- a) Houd uw werkomgeving schoon en goed verlicht. Wanorde en een niet verlichte werkomgeving kunnen leiden tot ongelukken.

- b) Werk met het elektrische gereedschap niet in explosiegevaarlijke omgevingen waarin zich brandbare vloeistoffen, gassen of stof bevinden. Elektrisch gereedschap geeft vonken af die stof of dampen kunnen doen ontvlammen.
- c) Houd kinderen en andere personen uit de buurt tijdens het gebruik van het elektrische gereedschap. Als u afgeleid raakt, zou u de controle over het apparaat kunnen verliezen.

2. Elektrische veiligheid

- a) De stekker van het elektrische gereedschap moet in het stopcontact passen. De stekker mag op geen enkele wijze worden veranderd. Gebruik geen verloopstekker in combinatie met gearde elektrische gereedschappen. Onveranderde stekkers en passende stopcontacten verminderen het risico op elektrische schokken.
- b) Voorkom lichamelijk contact met gearde oppervlakken, zoals buizen, verwarmingen, fornuizen en koelkasten. Er bestaat een verhoogd risico op elektrische schokken als uw lichaam geard is.
- c) Houd elektrisch gereedschap uit de buurt van regen of vocht. Als er water in een elektrisch apparaat binnendringt, bestaat er een verhoogde kans op een elektrische schok.
- d) Gebruik het snoer niet voor een ander doel, bijvoorbeeld om het elektrische gereedschap te dragen, op te hangen of om de stekker uit het stopcontact te trekken. Houd het snoer uit de buurt van hitte, olie, scherpe randen of bewegende onderdelen. Beschadigde of verwarde snoeren verhogen de kans op een elektrische schok.
- e) Gebruik bij het werken met elektrisch gereedschap buitenshuis alleen verlengsnoeren die zijn goedgekeurd voor gebruik buitenshuis. Het gebruik van een verlengsnoer dat geschikt is voor gebruik buitenshuis, vermindert het risico op een elektrische schok.
- f) Gebruik een aardlekschakelaar als het gebruik van het elektrische gereedschap in een vochtige omgeving onvermijdelijk is. Het gebruik van een aardlekschakelaar vermindert het risico op een elektrische schok.

3. Veiligheid van personen

- a) Wees altijd alert, let op wat u doet en gebruik uw gezond verstand bij het gebruik van elektrisch gereedschap. Gebruik geen elektrisch gereedschap als u moe bent of onder invloed bent van drugs, alcohol of medicijnen. Een moment van onoplettendheid kan bij het gebruik van het elektrische gereedschap al tot ernstig letsel leiden.
- b) Draag persoonlijke beschermingsmiddelen en altijd een veiligheidsbril. Het dragen van persoonlijke beschermingsmiddelen zoals een stofmasker, antislip-veiligheidsschoenen, veiligheidshelm of gehoorbescherming, al naar gelang het type en het gebruik van het elektrische gereedschap, vermindert het risico op letsel.
- c) Voorkom onbedoelde inschakeling. Zorg ervoor dat het elektrische gereedschap is uitgeschakeld voordat u het op de netvoeding en/of de accu aansluit, het optilt of draagt. Als u bij het dragen van het elektrische gereedschap uw vinger op de aan-/uitknop houdt of het apparaat al ingeschakeld op de netvoeding aansluit, kan dit tot ongelukken leiden.
- d) Verwijder het afstelgereedschap of de sleutel voordat u het elektrische gereedschap aanzet. Gereedschap of een sleutel die zich in een draaiend onderdeel van het apparaat bevindt, kan letsel tot gevolg hebben.
- e) Voorkom een abnormale lichaamshouding. Zorg dat u stevig staat en bewaar altijd uw evenwicht. Daardoor kunt u het elektrische gereedschap in onverwachte situaties beter controleren.
- f) Draag geschikte kleding. Draag geen wijde kleding of sieraden. Houd haar, kleding en handschoenen ver van bewegende onderdelen. Loszittende kleding, sieraden en lange haren kunnen door bewegende onderdelen gegrepen worden.
- g) Als stofafzuigings- en opvangvoorzieningen kunnen worden bevestigd, zorg er dan voor dat deze zijn aangesloten en correct worden gebruikt. Het gebruik van een stofafzuiging kan risico's door stof beperken.

4. Gebruik en behandeling van het elektrische gereedschap

- a) Voorkom overbelasting van het apparaat. Gebruik voor uw werkzaamheden het daarvoor bedoelde elektrische gereedschap. Met een passend elektrisch apparaat werkt u beter en veiliger in het aangegeven vermogensbereik.
- b) Gebruik geen elektrisch gereedschap waarvan de aan-/uitknop defect is. Elektrisch gereedschap dat niet meer aan- of uitgezet kan worden, is gevaarlijk en moet gerepareerd worden.
- c) Haal de stekker uit het stopcontact of verwijder de accu, voordat u instellingen aan het apparaat verricht, accessoires verwisselt of het apparaat weglegt. Deze voorzorgsmaatregel voorkomt dat het elektrische gereedschap onbedoeld kan worden gestart.
- d) Berg elektrisch gereedschap buiten het bereik van kinderen op als het niet in gebruik is. Zorg ervoor dat het apparaat niet wordt gebruikt door personen die hiermee niet vertrouwd zijn of die deze instructies niet hebben gelezen. Elektrisch gereedschap is gevaarlijk als het door onervaren personen wordt gebruikt.
- e) Onderhoud elektrisch gereedschap zorgvuldig. Controleer of bewegende onderdelen naar behoren werken en niet klemmen, en of er geen onderdelen gebroken of zodanig beschadigd zijn dat daardoor de werking van het elektrische gereedschap nadelig wordt beïnvloed. Laat beschadigde onderdelen vóór de ingebruikname van het apparaat repareren. Veel ongelukken zijn het gevolg van slecht onderhoud van elektrisch gereedschap.
- f) Houd snijgereedschappen scherp en schoon. Met zorg onderhouden snijgereedschappen met scherpe snijkanten lopen minder vaak vast en zijn gemakkelijker te sturen.
- g) Gebruik elektrisch gereedschap, accessoires, hulpstukken en dergelijke in overeenstemming met deze instructies. Houd daarbij rekening met de werkomstandigheden en de te verrichten werkzaamheden. Het gebruik van elektrisch gereedschap voor andere doeleinden dan de beoogde toepassingen kan tot gevaarlijke situaties leiden.

5. Gebruik en behandeling van het accugereedschap

- a) Laad de accu uitsluitend op met een oplader die door de fabrikant wordt aanbevolen. Er bestaat brandgevaar als een oplader die voor een bepaald type accu's bestemd is, voor andere accu's wordt gebruikt.
- b) Gebruik alleen de daarvoor bestemde accu's in de elektrische apparaten. Het gebruik van andere accu's kan tot verwondingen en brandgevaar leiden.
- c) Houd een niet-gebruikte accu uit de buurt van nietjes, munten, sleutels, spijkers, schroeven en andere kleine metalen voorwerpen die een overbrugging van de contacten kunnen veroorzaken. Kortsluiting tussen de accucontacten kan verbrandingen of brand tot gevolg hebben.
- d) Bij onjuist gebruik kan er vloeistof uit de accu lekken. Vermijd contact met accuvloeistof. Spoel bij onbedoeld contact met accuvloeistof de vloeistof weg met water. Raadpleeg bovendien een arts als er accuvloeistof in de ogen komt. Lekkende accuvloeistof kan leiden tot huidirritatie en brandwonden.



VOORZICHTIG! EXPLOSIEGEVAAR!

Laad niet-oplaadbare accu's nooit op.



Bescherm de accu tegen hitte, bijv. ook tegen continu zonlicht, vuur, water en vocht.



Er bestaat explosiegevaar.



6. Service

- a) Laat uw elektrische gereedschap alleen door gekwalificeerde vakmensen en uitsluitend met originele onderdelen repareren. Op die manier blijft de veiligheid van het elektrische gereedschap gewaarborgd.

Apparaatspecifieke veiligheidsvoorschriften voor slagboormachines

- Draag gehoorbescherming bij het slagboren. De inwerking van geluid kan gehoorverlies veroorzaken.
- Gebruik de bij het apparaat geleverde hulp-handgreep. Verlies van controle over het apparaat kan letsel veroorzaken.
- Pak het gereedschap alleen vast aan de geïsoleerde greepvlakken wanneer u werkzaamheden uitvoert waarbij de schroef of het gebruikte gereedschap met verborgen elektriciteitsleidingen in aanraking kan komen. Bij contact tussen een schroef of het gebruikte gereedschap en een leiding waar spanning op staat, kunnen ook metalen onderdelen van het apparaat onder spanning komen te staan, met een elektrische schok tot gevolg.

Veiligheidsvoorschriften voor opladers

- Dit apparaat mag worden gebruikt door kinderen vanaf 8 jaar en door personen met beperkte fysieke, zintuiglijke of geestelijke vermogens of gebrek aan ervaring of kennis, mits ze onder toezicht staan of over het veilige gebruik van het apparaat zijn geïnstrueerd en de daaruit voortkomende gevaren hebben begrepen. Kinderen mogen niet met het apparaat spelen. Kinderen mogen zonder toezicht geen reiniging en gebruikersonderhoud uitvoeren.
- Wanneer het netsnoer van dit apparaat beschadigd raakt, moet het worden vervangen door de fabrikant of de klantendienst van de fabrikant of een persoon met vergelijkbare kwalificaties, om risico's te vermijden.



De oplader is alleen geschikt voor gebruik binnenshuis.

⚠ WAARSCHUWING!

- Wanneer het netsnoer van dit apparaat beschadigd raakt, moet het worden vervangen door de fabrikant of de klantendienst van de fabrikant of een persoon met vergelijkbare kwalificaties, om risico's te vermijden.

Vóór de ingebruikname Accupack opladen (zie afb. A)

⚠ VOORZICHTIG!

- ▶ Trek altijd de stekker uit het stopcontact, voordat u het accupack uit de oplader haalt resp. in de oplader plaatst.
- Laad het accupack nooit op als de omgevingstemperatuur lager is dan 10 °C of hoger is dan 40 °C.
- ◆ Plaats het accupack **7** op de snellader **13** (zie afb. A).
- ◆ Steek de stekker in het stopcontact. Het indicatorlampje **14** brandt rood.
- ◆ Het groene indicatorlampje **15** geeft aan dat het opladen is voltooid en dat het accupack **7** klaar is voor gebruik.

⚠ LET OP!

- ◆ Als het rode indicatorlampje **14** knippert, is het accupack **7** oververhit en kan het niet worden opgeladen.
- ◆ Als het rode en het groene indicatorlampje **14** **15** tegelijkertijd knipperen, is het accupack **7** defect.
- ◆ Schuif het accupack **7** in het apparaat.
- Laad een accupack nooit onmiddellijk na de snellaadprocedure voor de tweede keer op. Het accupack kan oververhit raken, wat de levensduur van de accu reduceert.
- ◆ Schakel de oplader tussen twee opeenvolgende laadprocessen minstens 15 minuten uit. Haal daartoe de stekker uit het stopcontact.

Accupack in het apparaat plaatsen/ uit het apparaat nemen

Accupack plaatsen:

- ◆ Schuif de draairichtingschakelaar ② naar de middelste stand (vergrendeling). Klik het accupack ⑦ vast in de handgreep.

Accupack uit het apparaat halen:

- ◆ Druk op de ontgrendelingsknop ⑧ en neem het accupack uit het apparaat.

Toestand van de accu controleren

- ◆ Druk voor controle van de accutoestand op de toets Accutoestand ⑤ (zie ook de hoofdafbeelding).

De toestand resp. de resterende capaciteit wordt met het indicatorlampje ⑥ als volgt aangegeven:

ROOD/ORANJE/GROEN = maximale lading

ROOD/ORANJE = middelhoge lading

ROOD = zwakke lading - accu opladen

Hulphandgreep monteren

- ◆ Schroef de hulphandgreep ⑩ afhankelijk van uw manier van werken rechts of links aan het apparaat.

Hulpstukken verwisselen

Uw accu-slagboorschroefmachine heeft een volautomatische asvergrendeling SPINDLE LOCK.

Bij een stilstaande motor wordt de aandrijfas vergrendeld, zodat de boorhouder ① door draaien ↻ kan worden geopend. Nadat u het gewenste hulpstuk hebt ingezet en door het draaien van de boorhouder ↻ hebt vastgezet, kunt u onmiddellijk weer verder werken. De asvergrendeling komt automatisch los bij het starten van de motor (drukken op de aan-/uitknop ③).

Draaimoment / bedrijfsmodus kiezen

Met de instelling voor het draaimoment ⑫ kunt u de draaikracht instellen of kiezen tussen de boorstand ② en de slagboorstand ①.

- ◆ Kies een lagere stand voor kleine schroeven resp. zachte materialen.
- ◆ Kies een hogere stand voor grote schroeven, harde materialen, resp. bij het uitdraaien van schroeven.
- ◆ Kies voor boorwerkzaamheden de boorstand, door de instelling op de stand ② te zetten.
- ◆ Kies voor slagboorwerkzaamheden de slagboorstand, door de instelling op de stand ① te zetten.

Aandrijving met 2 versnellingen

⚠ VOORZICHTIG!

- Bedien de keuzeschakelaar voor de versnelling ① alleen bij stilstand van het apparaat. Anders kan het apparaat beschadigd raken.

In de eerste versnelling (snelheidsschakelaar ① op stand: 1)

bereikt u een toerental van circa 440 min⁻¹ en een hoog draaimoment. Deze instelling is geschikt voor alle schroefwerkzaamheden, maar ook voor het gebruik van accessoires.

In de tweede versnelling (snelheidsschakelaar ① op stand: 2)

bereikt u een toerental van circa 1650 min⁻¹ voor het uitvoeren van boorwerkzaamheden.

Ingebruikname

In-/uitschakelen

Inschakelen:

- ◆ Druk voor inschakeling van het apparaat op de aan-/uitknop ③ en houd deze ingedrukt. Het LED-werklampje ⑨ brandt bij een gedeeltelijk of volledig ingedrukte aan-/uitknop ③. Zo kunt u het werkvlak verlichten bij ongunstige lichtomstandigheden.

Uitschakelen:

- ◆ Laat de aan-/uitknop ③ los om het apparaat uit te schakelen.

Toerental instellen

Licht drukken op de aan-/uitknop ③ resulteert in een laag toerental. Met toenemende druk wordt het toerental hoger.

OPMERKING

- ▶ De geïntegreerde motorrem zorgt ervoor dat het apparaat snel stilstaat.

Draairichting wijzigen

- ◆ Wijzig de draairichting door de draairichtingschakelaar ② naar rechts resp. naar links te drukken.

Tips en trucs



Tip! Zo handelt u correct.

- ◆ Controleer vóór gebruik of de schroefbit of boor correct is aangebracht, dat wil zeggen of deze gecentreerd in de boorhouder is bevestigd.
- ◆ Maat en type zijn op de schroefbits aangegeven. Als u twijfelt, probeert u eerst of de bit zonder speling in de schroefkop past.

Draaimoment:

- ◆ Kleinere schroeven en bits kunnen beschadigd raken als u een te hoog draaimoment resp. een te hoog toerental instelt.

Harde schroefverbinding (in metaal):

- ◆ Bijzonder hoge draaimomenten ontstaan bijvoorbeeld bij metalen schroefverbindingen met gebruik van dop sleutelstukken. Kies een laag toerental.

Zachte schroefverbinding (bijv. in zacht hout):

- ◆ Schroef ook hier met een laag toerental, om bijv. het oppervlak van het hout bij het contact met de metalen schroefkop niet te beschadigen. Gebruik een verzinkboor.

Neem bij het boren in hout, metaal en andere materialen beslist de onderstaande punten in acht:

- ◆ Gebruik bij een boor met een kleine diameter een hoog toerental en bij een boor met een grote diameter een laag toerental.
- ◆ Kies bij harde materialen een laag toerental en bij zachte materialen een hoog toerental.
- ◆ Markeer de plaats waar moet worden geboord met een drevel of een spijker. Kies voor het aanboren een laag toerental.
- ◆ Trek de draaiende boor regelmatig uit het boorgat om spanen of zaagsel te verwijderen en de boor te koelen.

Boren in metaal:

- ◆ Gebruik metaalboren (HSS). Voor het beste resultaat moet de boor met olie worden gekoeld. Metaalboren kunnen ook worden gebruikt voor het boren in kunststof. Boor eerst voor met een boor van Ø 3 mm en ga daarna door tot de gewenste boordiameter is bereikt.

Boren in tegels:

- ◆ Gebruik een hardmetalen steenboor. (Max. aanbevolen boordiameter: Ø 15 mm)

Boren in hout:

- ◆ Gebruik een houtboor met centerpunt. Voor diepe boringen gebruikt u een spiraalboor en voor boorgaten met een grote diameter een Forstner-boor. Kleine schroeven in zacht hout kunnen ook zonder voorboren worden ingeschroefd.

Onderhoud en reiniging



WAARSCHUWING! LETSELGEVAAR!
Schakel het apparaat voorafgaand aan alle werkzaamheden aan het apparaat uit en haal de accu eruit.

De accu-slagboorschroefmachine is onderhoudsvrij.

- Het apparaat moet altijd schoon, droog en vrij van olie of smeervet zijn.
- Er mogen geen vloeistoffen in het apparaat terechtkomen.
- Gebruik voor het schoonmaken van de behuizing een droge doek. Gebruik nooit benzine, oplosmiddelen of schoonmaakmiddelen die kunststof aantasten.
- Als een lithium-ionaccu langere tijd moet worden opgeslagen, moet de laadtoestand periodiek worden gecontroleerd. De optimale laadtoestand ligt tussen 50% en 80%. Het optimale opslagklimaat is koel en droog.

OPMERKING

- ▶ Niet vermelde reserveonderdelen (zoals koolborstels, schakelaars) kunt u bestellen via onze service-hotline.

Garantie van Kompernaß Handels GmbH

Geachte klant,

U hebt op dit apparaat 3 jaar garantie vanaf de aankoopdatum. In geval van gebreken in dit product hebt u wettelijke rechten tegenover de verkoper van het product. Deze wettelijke rechten worden door onze hierna beschreven garantie niet beperkt.

Garantievoorwaarden

De garantieperiode geldt vanaf de datum van aankoop. Bewaar de originele kassabon. U hebt de bon nodig als bewijs van aankoop.

Als er binnen drie jaar vanaf de aankoopdatum van dit product een materiaal- of fabricagefout optreedt, wordt het product door ons - naar onze keuze - voor u kosteloos gerepareerd of vervangen. Voorwaarde voor deze garantie is dat binnen de termijn van drie jaar het defecte apparaat en het aankoopbewijs (kassabon) worden overlegd en dat kort wordt omschreven waaruit het gebrek bestaat en wanneer het is opgetreden.

Wanneer het defect door onze garantie wordt gedekt, krijgt u het gerepareerde product of een nieuw product retour. Met de reparatie of vervanging van het product begint er geen nieuwe garantieperiode.

Garantieperiode en wettelijke aanspraken bij gebreken

De garantieperiode wordt door deze waarborg niet verlengd. Dat geldt ook voor vervangen en gerepareerde onderdelen. Eventueel al bij aankoop aanwezige schade en gebreken moeten meteen na het uitpakken worden gemeld. Voor reparaties na afloop van de garantieperiode worden kosten in rekening gebracht.

Garantieomvang

Het apparaat is op basis van strenge kwaliteitsnormen met de grootst mogelijke zorg vervaardigd en voorafgaand aan de levering nauwkeurig gecontroleerd.

De garantie geldt voor materiaal- of fabricagefouten. Deze garantie geldt niet voor productonderdelen die blootstaan aan normale slijtage en derhalve als aan slijtage onderhevige onderdelen kunnen worden aangemerkt, of voor beschadigingen aan breekbare onderdelen, bijv. schakelaars, accu's, bakvormen of onderdelen die van glas zijn gemaakt.

Deze garantie vervalt wanneer het product is beschadigd, ondeskundig is gebruikt of is gerepareerd. Voor deskundig gebruik van het product moeten alle in de gebruiksaanwijzing beschreven aanwijzingen precies worden opgevolgd. Gebruiksdoeleinden en handelingen die in de gebruiksaanwijzing worden afgeraden of waarvoor wordt gewaarschuwd, moeten beslist worden vermeden.

Het product is uitsluitend bestemd voor privégebruik en niet voor bedrijfsmatige doeleinden. Bij verkeerd gebruik en ondeskundige behandeling, bij gebruik van geweld en bij reparaties die niet door ons erkend servicefiliaal zijn uitgevoerd, vervalt de garantie.

Afhandeling bij een garantiekwestie

Voor een snelle afhandeling van uw aanvraag neemt u de volgende aanwijzingen in acht:

- Houd voor alle aanvragen de kassabon en het artikelnummer (bijv. IAN 12345) als aankoopbewijs bij de hand.
- Het artikelnummer vindt u op het typeplaatje, in het product gegraveerd, op de titelpagina van de gebruiksaanwijzing (linksonder) of als sticker op de achter- of onderkant van het product.
- Als er fouten in de werking of andere gebreken optreden, neemt u eerst contact op met de hierna genoemde serviceafdeling, **telefonisch** of **via e-mail**.
- Een als defect geregistreerd product kunt u dan zonder portokosten naar het aan u doorgegeven serviceadres sturen. Voeg het aankoopbewijs (kassabon) bij en vermeld waaruit het gebrek bestaat en wanneer het is opgetreden.



Op www.lidl-service.com kunt u deze en vele andere handboeken, productvideo's en software downloaden.

Service

⚠ WAARSCHUWING!

- ▶ **Laat uw apparaten door het servicepunt of een elektricien repareren, en uitsluitend met originele vervangingsonderdelen.**
Op die manier blijft de veiligheid van het apparaat gewaarborgd.
- ▶ **Laat de stekker of het snoer altijd vervangen door de fabrikant van het apparaat of diens klantenservice.** Op die manier blijft de veiligheid van het apparaat gewaarborgd.

NL Service Nederland

Tel.: 0900 0400223 (0,10 EUR/Min.)

E-Mail: kompernass@lidl.nl

BE Service België

Tel.: 070 270 171 (0,15 EUR/Min.)

E-Mail: kompernass@lidl.be

IAN 281992

Importeur

Let op: het volgende adres is geen serviceadres. Neem eerst contact op met het opgegeven serviceadres.

KOMPERNASS HANDELS GMBH

BURGSTRASSE 21

44867 BOCHUM

GERMANY

www.kompernass.com

Afvoeren



De verpakking bestaat uit milieuvriendelijke materialen, die u via de plaatselijke recyclepunten kunt afvoeren.



Deponeer elektrisch gereedschap niet bij het huisvuil!

Conform de Europese richtlijn 2012/19/EU moet afgedankt elektrisch gereedschap gescheiden worden ingezameld en op een milieuvriendelijke wijze worden gerecycled.



Deponeer accu's niet bij het huisvuil!

Accu's moeten uit het apparaat worden verwijderd alvorens het apparaat wordt afgevoerd. Defecte of afgedankte accu's moeten conform Richtlijn 2006/66/EC worden gerecycled. Lever het accupack en/of het apparaat in bij de hiervoor bestemde inzamelpunten.

Over afvoermogelijkheden voor afgedankt elektrisch gereedschap/een afgedankt accupack kunt u informatie opvragen bij uw gemeentereiniging.

Vertaling van de oorspronkelijke conformiteitsverklaring

Wij, KOMPERNASS HANDELS GMBH, documentverantwoordelijke persoon: de heer Semi Uguzlu, BURGSTR. 21, 44867 BOCHUM, DUITSLAND, verklaren hierbij dat dit product voldoet aan de volgende normen, normatieve documenten en EU-richtlijnen:

**Machinerichtlijn
(2006/42/EG)**

**EG-laagspanningsrichtlijn
(2014/35/EU)**

**Elektromagnetische compatibiliteit
(2014/30/EU)**

**RoHS-richtlijn
(2011/65/EU)***

*De volledige verantwoordelijkheid voor het afgeven van deze conformiteitsverklaring ligt bij de fabrikant. Het hierboven beschreven object van de verklaring voldoet aan de voorschriften van de Richtlijn 2011/65/EU van het Europees Parlement en de Raad van 8 juni 2011 aangaande de beperking van het gebruik van bepaalde gevaarlijke stoffen in elektrische en elektronische apparaten.

Toegepaste geharmoniseerde normen:

- EN 60745-1:2009/A11:2010
- EN 60745-2-1:2010
- EN 60745-2-2:2010
- EN 55014-1:2006/A2:2011
- EN 55014-2:2015
- EN 60335-2-29:2004/A2:2010
- EN 60335-1:2012/A11:2014
- EN 62233:2008
- EN 61000-3-2:2014
- EN 61000-3-3:2013

Type/ apparaatbeschrijving:

Accu-slagboorschroefmachine PSBSA 20-Li A1

Productiejaar: 10-2016

Serienummer: IAN 281992

Bochum, 29-09-2016



Semi Uguzlu
- Kwaliteitsmanager -

Technische wijzigingen vanwege verdere ontwikkeling voorbehouden.

Vervangende accu bestellen

Wanneer u voor uw apparaat een vervangende accu wilt bestellen, kunt u dit eenvoudig op internet regelen, op www.kompennass.com, of telefonisch afhandelen.

De prijs van een vervangende accu bedraagt € 20 incl. BTW en verzending. Dit artikel kan vanwege de beperkte voorraad na korte tijd uitverkocht zijn.



Online bestelling

Zo bestelt u een vervangende accu in de accessoireshop:

- Ga in uw webbrowser naar de website www.kompennass.com.
- Klik rechtsonder op het vlaggetje van uw land en taal.
- Klik nu op "Accessoireshop" en kies vervolgens in de rubriek "Topseller" de bij uw apparaat horende vervangende accu.
- Nadat u de vervangende accu in de winkelwagen hebt gelegd, klikt u op "Afrekenen" en volgt u de aanwijzingen die op het beeldscherm verschijnen om de bestelling te voltooien.

OPMERKING

- ▶ In sommige landen is het online bestellen van vervangingsonderdelen niet mogelijk. Neem in dat geval contact op met de service-hotline.
- De actie is beperkt tot één accu per klant/apparaat, alsmede tot een looptijd van twee maanden na de actieperiode. Daarna kan de vervangende accu als vervangingsonderdeel tegen de normaal geldende voorwaarden worden besteld.

Telefonische bestelling

- (NL) **Service Nederland**
Tel.: 0900 0400223 (0,10 EUR/Min.)
E-Mail: kompennass@lidl.nl
- (BE) **Service België**
Tel.: 070 270 171 (0,15 EUR/Min.)
E-Mail: kompennass@lidl.be

Voor een snelle verwerking van uw bestelling dient u voor alle aanvragen het artikelnummer (bijv. IAN 281992) van het apparaat bij de hand te hebben. Het artikelnummer vindt u op het typeplaatje van het apparaat of op de titelpagina van deze gebruiksaanwijzing.

Obsah

Úvod	50
Použití v souladu s určením	50
Vybavení	50
Rozsah dodávky	50
Technické údaje	50
Obecné bezpečnostní pokyny pro elektrická nářadí	51
1. Bezpečnost na pracovišti	51
2. Elektrická bezpečnost	52
3. Bezpečnost osob	52
4. Použití a manipulace s elektrickým nářadím	52
5. Použití a manipulace s akumulátorovým nářadím	53
6. Servis	53
Bezpečnostní upozornění specifická pro rázové vrtačky	53
Bezpečnostní pokyny pro nabíječky	54
Před uvedením do provozu	54
Nabíjení akumulátoru (viz obr. A)	54
Vložení akumulátoru do přístroje / jeho vyjmutí z přístroje	55
Kontrola stavu akumulátoru	55
Montáž přídatné rukojeti	55
Výměna nástroje	55
Předvolba krouticího momentu / volba provozního režimu	55
Dvourychlostní převod	55
Uvedení do provozu	56
Zapnutí/vypnutí	56
Nastavení otáček	56
Přepínání směru otáčení	56
Tipy a triky	56
Údržba a čištění	57
Záruka společnosti Kompnass Handels GmbH	57
Servis	58
Dovozce	58
Likvidace	59
Překlad originálu prohlášení o shodě	59
Objednávka náhradního akumulátoru	60
Online objednávka	60
Telefonická objednávka	60

DVOUSTUPŇOVÝ AKU PŘÍKLEPOVÝ VRTACÍ ŠROUBOVÁK PSBSA 20-Li A1

Úvod

Blahopřejeme Vám k zakoupení Vašeho nového přístroje. Rozhodli jste se pro vysoce kvalitní výrobek. Návod k obsluze je součástí tohoto výrobku. Obsahuje důležité informace o bezpečnosti, použití a likvidaci. Před použitím výrobku se seznamte se všemi obslužnými a bezpečnostními pokyny. Výrobek používejte pouze předepsaným způsobem a pro uvedené oblasti použití. Při předávání výrobku třetím osobám předejte spolu s ním i tyto podklady.

Použití v souladu s určením

Tento přístroj je určen k utahování a povolování šroubů, jakož i k vrtání do dřeva, kovu, keramiky a plastu a rázovému vrtání do cihel, zdiva. K vrtání do přírodního kamene, jako je např. žula, přístroj není vhodný. Světlo tohoto přístroje je určeno k tomu, aby přímo osvětlovalo pracovní prostor přístroje.

Přístroj používejte pouze předepsaným způsobem a v uvedených oblastech použití. Přístroj není určen pro podnikatelské účely. Jakékoli jiné použití nebo úprava přístroje jsou považovány za použití v rozporu s určením a představují značné riziko úrazu. Za škody, které vzniknou při použití v rozporu s určením, nenese výrobce odpovědnost.

Vybavení

- 1 Přepínač rychlosti
- 2 Přepínač směru otáčení / zablokování
- 3 Spínač ZAP/VYP / regulace otáček
- 4 Držák bitů (magnetický)
- 5 Tlačítko stavu akumulátoru
- 6 LED displej akumulátoru
- 7 Akumulátor*
- 8 Tlačítko pro uvolnění akumulátoru
- 9 Pracovní LED světlo
- 10 Přídavná rukojeť
- 11 Sklíčidlo
- 12 Předvolba krouticího momentu
- 13 Rychlonabíječka*
- 14 Červená LED kontrolka nabíjení
- 15 Zelená LED kontrolka nabíjení

Rozsah dodávky

1 DVOUSTUPŇOVÝ AKU PŘÍKLEPOVÝ VRTACÍ ŠROUBOVÁK PSBSA 20-Li A1

1 přídavná rukojeť

1 návod k obsluze

Technické údaje

DVOUSTUPŇOVÝ AKU PŘÍKLEPOVÝ VRTACÍ ŠROUBOVÁK: PSBSA 20-Li A1

Domezovací napětí:	20 V \equiv (stejnoseměrný proud)
Převod:	dvourychlostní převod
Volnoběžné otáčky:	1. převodový stupeň: n_0 0 - 440 min ⁻¹ 2. převodový stupeň: n_0 0 - 1650 min ⁻¹
Frekvence příklepu:	0 - 26400 min ⁻¹
Max. krouticí moment:	40 Nm
Stupně krouticího momentu:	1 - 20 + 1 vrtací stupeň / + 1 příklepový stupeň

Kapacita sklíčidla:

 :	Ø max. 13 mm
Max. průměr vrtáku:	30 mm pro dřevo 15 mm pro cihly 13 mm pro ocel

Při provozu akumulátorového nářadí používejte pouze následující akumulátor: PAP 20 A1 *

Typ:	LITHIO-IONTOVÝ
Domezovací napětí:	20 V \equiv (stejnoseměrný proud)
Kapacita:	2 Ah
Články:	5

Při nabíjení akumulátorového nářadí používejte pouze následující rychlonabíječku: PLG 20 A1 *

VSTUP/input:	
Domezovací napětí:	230 - 240 V \sim , 50 Hz (střídavý proud)
Domezovací příkon:	65 W
Pojistka (vnitřní):	3,15 A 

VÝSTUP/output:

Domezovací napětí:	21,5 V \equiv (stejnoseměrný proud)
Domezovací proud:	2,4 A
Doba nabíjení:	cca 60 min
Třída ochrany:	II/ \square (dvojitá izolace)

*BATERIE A NABÍJEČKA NEJSOU ZAHRNUTY DO DODÁVANÉ

Hodnota emise hluku:

Měřená hodnota zjištěna podle EN 60745. Typická hladina hluku elektrického nářadí s hodnocením A je:

Hladina akustického tlaku:	$L_{PA} = 86,7$ dB (A)
Nejistota K:	$K_{PA} = 3$ dB
Hladina akustického výkonu:	$L_{WA} = 97,7$ dB (A)
Nejistota K:	$K_{WA} = 3$ dB

Hodnota emise vibrací:

Celkové hodnoty vibrací (součet vektorů tří směrů) stanoveny v souladu s EN 60745:

Vrtání do betonu:
 $a_{h, ID} 9,875$ m/s²

Vrtání do kovu:
 $a_{h, D} 3,475$ m/s²
 Nejistota K = 1,5 m/s²

Šrouby:
 $<2,5$ m/s²
 Nejistota K = 1,5 m/s²

Použijte ochranu sluchu!

UPOZORNĚNÍ

- ▶ Hladina vibrací uvedená v tomto návodu byla měřena v souladu se standardizovanou metodou měření a lze ji použít ke srovnání přístrojů. Uvedenou hodnotu emise vibrací lze rovněž použít k předběžnému posouzení expozice.

VÝSTRAHA!

- ▶ Hladina vibrací se mění v závislosti na použití elektrického nářadí a může být v některých případech vyšší než hodnota uvedená v tomto návodu. Pokud se elektrické nářadí užívá takovým způsobem pravidelně, mohlo by být zatížení vibracemi podceněno. Snažte se udržovat zatížení vibracemi co nejnižší. Příklady opatření na snížení zatížení vibracemi je použití rukavic při práci s nářadím a omezení doby práce s nářadím. Přitom se musí zohlednit všechny části provozního cyklu (například časy, kdy je elektrické nářadí vypnuté a časy, kdy je sice zapnuté, ale běží bez zatížení).



Obecné bezpečnostní pokyny pro elektrická nářadí

VÝSTRAHA!

- ▶ Přečtěte si veškerá bezpečnostní upozornění a pokyny. Nedbalost při dodržování bezpečnostních upozornění a pokynů může vést k úrazu elektrickým proudem, k požáru a/nebo těžkým zraněním.

Veškerá bezpečnostní upozornění a pokyny uschovejte pro budoucí použití.

Pojem „elektrické nářadí“ užíváný v bezpečnostních pokynech se vztahuje na elektrická nářadí napájená ze sítě (síťovým kabelem) a elektrická nářadí provozovaná s akumulátorem (bez síťového kabelu).

1. Bezpečnost na pracovišti

- Pracovní prostor udržujte v čistotě a dobře osvětlený. Nepořádek a neosvětlený pracovní prostor mohou vést k úrazům.
- S elektrickým nářadím nepracujte v prostředí ohroženém výbuchem, ve kterém se nachází hořlavé kapaliny, plyny nebo prach. Elektrické nářadí vytváří jiskry, od nichž se může vznítit prach nebo výpary.
- Nedovolte dětem ani jiným osobám, aby se přibližovaly k elektrickému nářadí v době, kdy je používáte. V případě odvedení pozornosti můžete ztratit kontrolu nad přístrojem.

2. Elektrická bezpečnost

- a) Síťová zástrčka elektrického nářadí musí odpovídat zásuvce. Zástrčka se nesmí žádným způsobem pozměňovat.
Nepoužívejte adaptérové zástrčky v kombinaci s uzemněným elektrickým nářadím. Nepoznáměné zástrčky a jim odpovídající zásuvky snižují riziko úrazu elektrickým proudem.
- b) Zabraňte kontaktu těla s uzemněnými předměty, jako jsou trubky, topení, sporáky a chladničky. Je-li Vaše tělo uzemněné, hrozí zvýšené riziko úrazu elektrickým proudem.
- c) Elektrická nářadí chraňte před deštěm a vlhkostí. Vniknutím vody do elektrického přístroje se zvyšuje riziko úrazu elektrickým proudem.
- d) Nepoužívejte kabel v rozporu s jeho určením pro přenášení či zavěšování elektrického nářadí nebo k vytažování zástrčky ze zásuvky. Udržujte kabel v dostatečné vzdálenosti od zdrojů vysoké teploty, oleje, ostrých hran nebo pohyblivých částí přístroje. Poškozené nebo zapletené kabely zvyšují riziko úrazu elektrickým proudem.
- e) Pokud pracujete s elektrickým nářadím venku, používejte pouze takové prodlužovací kabely, jež jsou schváleny i pro venkovní použití. Používáním prodlužovacího kabelu vhodného pro venkovní použití se snižuje riziko úrazu elektrickým proudem.
- f) Pokud nelze zabránit provozu elektrického nářadí ve vlhkém prostředí, používejte proudový chránič. Použitím ochranného spínače chybného proudu se snižuje riziko úrazu elektrickým proudem.

3. Bezpečnost osob

- a) Buďte stále pozorní, sledujte, co děláte, a k práci s elektrickým nářadím přistupujte s rozumem. Elektrické nářadí nepoužívejte, jste-li unavení nebo pod vlivem drog, alkoholu či léků. Jediný okamžik nepozornosti při používání elektrického nářadí může způsobit vážná zranění.

- b) Noste osobní ochranné prostředky a vždy i ochranné brýle. Nošením osobních ochranných prostředků, jako je ochranná maska proti prachu, protiskluzová bezpečnostní obuv, ochranná přilba nebo ochrana sluchu, a to v závislosti na druhu a použití elektrického nářadí, se snižuje riziko zranění.
- c) Zabraňte neúmyslnému uvedení přístroje do provozu. Než elektrické nářadí zapojíte do elektrické sítě a/nebo připojíte akumulátor nebo než nářadí zvednete či přenesete, ujistěte se, že je vypnuté. Pokud máte při přenášení elektrického nářadí prst na vypínači, nebo pokud do sítě zapojíte již zapnutý přístroj, může dojít k úrazu.
- d) Předtím, než elektrické nářadí zapnete, odstraňte nastavovací nástroje nebo šroubováky. Nástroj nebo klíč, nacházející se v otáčející se části přístroje, může způsobit zranění.
- e) Vyhýbejte se nepřírozenému držení těla. Zajistěte si bezpečnou stabilitu a neustále udržujte rovnováhu. Tak dokážete elektrické nářadí v neočekávaných situacích lépe kontrolovat.
- f) Noste vhodný oděv. Nenoste volné oblečení ani šperky. Vlasy, oděv a rukavice udržujte v bezpečné vzdálenosti od pohyblivých částí. Volný a nepřiléhavý oděv, šperky nebo dlouhé vlasy mohou být pohyblivými částmi zachyceny.
- g) Pokud lze namontovat zařízení pro odsávání a zachytávání prachu, ujistěte se, zda jsou připojena a správně použita. Odsáváním prachu se může snížit ohrožení prachem.

4. Použití a manipulace s elektrickým nářadím

- a) Přístroj nepřetěžujte. Pro práci používejte elektrické nářadí vhodné k danému účelu. S vhodným elektrickým nářadím se Vám bude v uvedeném výkonovém rozsahu pracovat lépe a bezpečněji.
- b) Nepoužívejte elektrické nářadí, jehož vypínač je vadný. Elektrické nářadí, které se již nedá zapnout nebo vypnout, představuje nebezpečí a musí se opravit.

- c) Před nastavováním nářadí, výměnou dílů příslušenství nebo odložením nářadí vytáhněte zástrčku ze zásuvky a/nebo vyjměte akumulátor. Toto bezpečnostní opatření zabraňuje neúmyslnému spuštění elektrického nářadí.
- d) Nepoužívaná elektrická nářadí udržujte mimo dosah dětí. Nedovolte používat přístroj osobám, které s ním nejsou obeznámeny, nebo které nečetly tento návod. Elektrické nářadí je nebezpečné, manipulují-li s ním nezkušené osoby.
- e) Údržbu elektrických nářadí vykonávejte pečlivě. Zkontrolujte, zda jsou v pořádku pohyblivé části přístroje a zda jim není bráněno v pohybu, zda nejsou některé součásti rozbité nebo natolik poškozené, že je funkčnost elektrického nářadí omezena. Poškozené části přístroje nechte před jeho použitím opravit. Řada úrazů má svou příčinu ve špatné údržbě elektrického nářadí.
- f) Řezné nástroje udržujte v ostrém a čistém stavu. Pečlivě udržované řezné nástroje s ostrými řeznými hranami se méně zasekávají a snáze se vedou.
- g) Elektrické nářadí, příslušenství, vkládací nástroje atd. používejte dle těchto pokynů. Zohledňujte přitom pracovní podmínky a vykonávanou činnost. Použití elektrického nářadí k jiným než určeným účelům může vést ke vzniku nebezpečných situací.

5. Použití a manipulace s akumulátorem nářadím

- a) Akumulátory nabíjejte jen v nabíječkách doporučených výrobcem. U nabíječky, která je určena pro určitý typ akumulátorů, hrozí nebezpečí vzniku požáru, je-li používána s jinými akumulátory.
- b) S elektrickým nářadím používejte jen akumulátory pro ně určené. Používání jiných akumulátorů může způsobit zranění a požár.

- c) Nepoužívaný akumulátor udržujte v dostatečné vzdálenosti od kancelářských sponek, mincí, klíčů, hřebíků, šroubů a jiných drobných kovových předmětů, které mohou přemostit kontakty. Zkrat mezi kontakty akumulátoru může způsobit popáleniny nebo požár.
- d) Při nesprávném použití může z akumulátoru vytéct kapalina. Zabraňte kontaktu s kapalinou baterie. Při náhodném kontaktu opláchněte zasažené místo vodou. Pokud se kapalina dostane do očí, vyhledejte lékařskou pomoc. Kapalina unikající z akumulátoru může způsobit podráždění kůže nebo popáleniny.



POZOR! NEBEZPEČÍ VÝBUCHU!
Nikdy nenabíjejte baterie, které nejsou určeny k nabíjení.



Chraňte akumulátor před horkem, např. také před dlouhodobým slunečním zářením, ohněm, vodou a vlhkostí. Hrozí nebezpečí výbuchu.



6. Servis

- a) Nechte elektrické nářadí opravovat pouze kvalifikovanými odborníky a používejte jen originální náhradní díly. Tím zajistíte, že zůstane zachována bezpečnost elektrického nářadí.

Bezpečnostní upozornění specifická pro rázové vrtačky

- Při rázovém vrátání noste ochranu sluchu. Působení hluku může vést ke ztrátě sluchu.
- Používejte přídavnou rukojeť dodanou společně s přístrojem. Ztráta kontroly nad strojem může vést ke zraněním.
- Držte přístroj za izolované plochy držadla, když provádíte práce, při nichž může šroub nebo použité nářadí narazit na skryté elektrické vedení. Kontakt šroubu nebo použitého nářadí s vedením pod napětím může vést napětí i na kovové díly přístroje a způsobit úraz elektrickým proudem.

Bezpečnostní pokyny pro nabíječky

- Děti starší 8 let a osoby s omezenými fyzickými, smyslovými nebo mentálními schopnostmi či nedostatkem zkušeností a znalostí mohou používat tento přístroj, avšak pouze tehdy, pokud jsou pod dohledem nebo pokud byly poučeny o bezpečném používání přístroje a pokud porozuměly z toho vyplývajícím nebezpečím. Děti si nesmí s přístrojem hrát. Čištění a užitelskou údržbu nesmí provádět děti bez dozoru.
- Pokud se připojovací kabel tohoto přístroje poškodí, musí jej vyměnit výrobce, jeho zákaznický servis nebo obdobně kvalifikovaná osoba, aby se tak zabránilo nebezpečím.



Nabíječka je vhodná pouze pro provoz ve vnitřních prostorách.

⚠ VÝSTRAHA!

- Pokud se připojovací kabel tohoto přístroje poškodí, musí jej vyměnit výrobce, jeho zákaznický servis nebo obdobně kvalifikovaná osoba, aby se tak zabránilo nebezpečím.

Před uvedením do provozu Nabíjení akumulátoru (viz obr. A)

⚠ VÝSTRAHA!

- ▶ Než akumulátor vytáhnete z nabíječky resp. ho do ní vložíte, vytáhněte vždy zástrčku ze sítě.
- Akumulátor nikdy nenabíjejte, je-li okolní teplota nižší než 10 °C nebo vyšší než 40 °C.
- ◆ Zastrčte akumulátor **7** do rychlonabíječky **13** (viz obr. A).
- ◆ Zastrčte síťovou zástrčku do zásuvky. LED kontrolka **14** svítí červeně.
- ◆ Zelená LED kontrolka **15** signalizuje, že je nabíjení ukončené a akumulátor **7** je připravený k použití.

⚠ POZOR!

- ◆ Jestliže bliká červená kontrolka LED **14**, pak je akumulátor **7** přehřátý a nelze jej nabíjet.
- ◆ Jestliže blikají společně červená a zelená kontrolka LED **14/15**, pak je akumulátor **7** vadný.
- ◆ Zasuňte akumulátor **7** do přístroje.
- Akumulátor nikdy podruhé nenabíjejte bezprostředně po rychlém nabíjení. Hrozí nebezpečí, že se akumulátor přehřeje, čímž se zkracuje životnost akumulátoru.
- ◆ Mezi nabíjením následujícími po sobě vypněte nabíječku alespoň na 15 minut. Vytáhněte síťovou zástrčku ze zásuvky.

Vložení akumulátoru do přístroje / jeho vyjmutí z přístroje

Vložení akumulátoru:

- ♦ Uved'te přepínač směru otáčení **2** do střední polohy (zablokování). Zasuňte akumulátor **7** do držadla.

Vyjmutí akumulátoru:

- ♦ Stiskněte tlačítko pro uvolnění akumulátoru **8** a vyjměte akumulátor.

Kontrola stavu akumulátoru

- ♦ Pro kontrolu stavu akumulátoru stiskněte tlačítko stavu akumulátoru **5** (viz také hlavní obrázek). Stav resp. zbývající výkon se na LED displeji akumulátoru **6** zobrazí takto:
ČERVENÁ/ORANŽOVÁ/ZELENÁ = maximální nabití
ČERVENÁ/ORANŽOVÁ = průměrné nabití
ČERVENÁ = slabé nabití - nabití akumulátor

Montáž přídatné rukojeti

- ♦ Zašroubujte přídatnou rukojeť **10** v závislosti na způsobu práce na pravé nebo levé straně přístroje.

Výměna nástroje

Váš akumulátorový rázový vrtací šroubovák má plně automatickou aretaci vřetena

Je-li motor v klidovém stavu, větev pohonu se automaticky zablokuje, takže sklíčidlo **11** můžete otevřít otáčením . Po vložení požadovaného nástroje a pevném utažení sklíčidla můžete okamžitě pokračovat v práci. Aretace vřetena se automaticky uvolní spuštěním motoru (stisknutí spínače/vypínače **3**).

Předvolba krouticího momentu / volba provozního režimu

Krouticí moment můžete nastavit pomocí předvolby krouticího momentu **12** nebo volit mezi vrtacím stupněm a rázovým stupněm .

- ♦ Pro malé šrouby, resp. měkké materiály zvolte nízký stupeň.
- ♦ Pro velké šrouby, tvrdé materiály, resp. při vyšroubovávání šroubů zvolte vysoký stupeň.
- ♦ U vrtacích prací zvolte vrtací stupeň nastavením předvolby krouticího momentu do polohy .
- ♦ U přiklepových vrtacích prací zvolte příklepový stupeň nastavením předvolby krouticího momentu do polohy.

Dvourychlostní převod

VÝSTRAHA!

- Přepínač rychlosti **1** aktivujte pouze v klidovém stavu přístroje. Jinak hrozí poškození přístroje.

V první rychlosti (přepínač rychlosti **1** v poloze: 1)

dosáhnete otáček cca 440 ot./min.⁻¹ a vysokého krouticího momentu. Toto nastavení je vhodné pro veškeré šroubovací práce, ale i pro použití příslušenství.

Ve druhé rychlosti (přepínač rychlosti **1** v poloze: 2)

dosáhnete otáček cca 1 650 min.⁻¹ pro provádění vrtacích prací.

Uvedení do provozu

Zapnutí/vypnutí

Zapnutí:

- ◆ K uvedení přístroje do provozu stiskněte spínač/vypínač ❸ a podržte jej stisknutý. Pracovní LED světlo ❹ se rozsvítí při lehkém nebo úplném stisknutí zapínače/vypínače ❸. Umožňuje tak osvětlení pracovního prostoru při nepřiznivých světelných poměrech.

Vypnutí:

- ◆ K vypnutí přístroje uvolněte spínač/vypínač ❸.

Nastavení otáček

Lehké stisknutí vypínače ❸ má za následek snížení počtu otáček. Se zesilujícím stiskem se počet otáček zvyšuje.

UPOZORNĚNÍ

- ▶ Integrovaná motorová brzda umožňuje rychlé zastavení.

Přepínání směru otáčení

- ◆ Směr otáčení změňte stisknutím přepínače směru otáčení ❷ směrem doprava, resp. doleva.

Tipy a triky



Tip! Tak se zachováte správně.

- ◆ Před použitím zkontrolujte, zda je šroub, resp. vrtací vložka správně umístěna, tzn. zda sedí uprostřed sklíčidla.
- ◆ Na šroubovacích bitech jsou vyznačeny jejich rozměry a tvar. Nejste-li si jisti, nejdříve vyzkoušejte, zda je bit umístěn ve šroubovací hlavě bez vůle.

Krouticí moment:

- ◆ Malé šrouby/bity se mohou poškodit, pokud nastavíte příliš vysoký krouticí moment, resp. příliš vysoké otáčky.

Tvrdé šroubování (do kovu):

- ◆ Obzvláště vysoké krouticí momenty vznikají např. u kovových šroubových spojů při použití nástavců nástrčných klíčů. Zvolte nižší otáčky.

Měkké šroubování (např. do měkkého dřeva):

- ◆ I zde šroubujte s nízkými otáčkami, aby se nepoškodily např. dřevěné povrchy při kontaktu s hlavou šroubu z kovu. Použijte záhlubník.

Při vrtání do dřeva, kovů a jiných materiálů bezpodmínečně dodržujte:

- ◆ U malého průměru vrtáku použijte vysoké otáčky a u velkého průměru vrtáku nízké otáčky.
- ◆ U tvrdých materiálů volte nízké otáčky, u měkkého materiálu vysoké otáčky.
- ◆ Označte místo, do kterého se má vrtat, pomocí důlčičku nebo hřebíku. Pro navrtávání zvolte nízké otáčky.
- ◆ Rotující vrták několikrát vytáhněte z vrtaného otvoru, abyste odstranili třísky nebo vrtanou moučku a otvor uvolnili.

Vrtání do kovu:

- ◆ Použijte vrták do kovu (HSS). Chcete-li dosáhnout nejlepších výsledků, měli byste vrták chladit olejem. Vrták do kovu lze použít i k vrtání do plastu. Nejdříve proveďte předvrtání vrtákem s Ø 3 mm a přibližte se k požadovanému průměru vrtání.

Vrtání do cihel:

- ◆ Použijte vrták do kamene z tvrdokovu. (max. doporučený průměr vrtání: Ø 15 mm)

Vrtání do dřeva:

- ◆ Použijte vrták do dřeva s vycentrovanou špičkou, pro hluboké otvory použijte „spirálový vrták“, pro velké průměry vrtání Forstnerův vrták. Malé šrouby můžete do měkkého dřeva zašroubovat přímo i bez předvrtání.

Údržba a čištění



VÝSTRAHA! NEBEZPEČÍ ZRANĚNÍ!

Před jakoukoli prací na přístroji přístroj vypněte a vyjměte akumulátor.

Akumulátorový rázový vrtací šroubovák nevyžaduje údržbu.

- Přístroj musí být vždy čistý, suchý a zbavený oleje a maziv.
- Do přístroje se nesmí dostat žádné kapaliny.
- K čištění povrchu použijte suchý hadřík. Nikdy nepoužívejte benzin, rozpouštědla nebo čisticí prostředky, které narušují umělou hmotu.
- Pokud je nutné lithium-iontový akumulátor skladovat po delší dobu, musí se pravidelně kontrolovat stav jeho nabití. Optimální stav nabití je mezi 50 % a 80 %. Optimální skladovací klima je chladné a suché.

UPOZORNĚNÍ

- ▶ Neuvedené náhradní díly (jako např. uhlíkové kartáče, spínače) můžete objednat přes naši servisní a poradenskou linku.

Záruka společnosti Kompernass Handels GmbH

Vážená zákaznice, vážený zákazníku, na tento přístroj získáváte záruku v trvání 3 let od data zakoupení. V případě závad tohoto výrobku máte zákonná práva vůči prodejci výrobku. Tato zákonná práva nejsou omezena naší níže uvedenou zárukou.

Záruční podmínky

Záruční doba začíná plynout dnem nákupu. Dobře uschovejte originál pokladního lístku. Tento doklad je potřebný jako důkaz o koupi. Pokud do tří let od data zakoupení tohoto výrobku dojde k vadě materiálu nebo výrobní závadě, pak Vám podle našeho uvážení výrobek zdarma opravíme nebo vyměníme. Předpokladem této záruky je, že bude během tříleté lhůty předložen vadný přístroj a doklad o koupi (pokladní lístek) a stručně se popíše v čem závada spočívá a kdy se vyskytla. Vztahuje-li se na závadu naše záruka, obdržíte zpět buď opravený nebo nový produkt. Opravou nebo výměnou výrobku nezačne plynout nová záruční doba.

Záruční doba a zákonné nároky vyplyvající ze závad

Záručním plněním se záruční doba neprodlužuje. To platí i pro vyměněné a opravené součásti. Poškození nebo vady vyskytující se případně již při nákupu se musí oznámit ihned po vybalení. Po uplynutí záruční doby podléhají veškeré opravy zpoplatnění.

Rozsah záruky

Přístroj byl vyroben pečlivě podle přísných směrnic kvality a před expedicí byl svědomitě vyzkoušen.

Záruka se vztahuje na materiálové nebo výrobní vady. Tato záruka se nevztahuje na součásti produktu, které jsou vystaveny normálnímu opotřebení, a proto je lze považovat za opotřebovatelné díly nebo za poškození křehkých součástí jako jsou např. spínače, akumulátory, formy na pečení nebo části, které jsou vyrobeny ze skla.

Tato záruka zaniká, pokud je výrobek poškozen, nebyl řádně používán nebo udržován. Pro zajištění správného používání výrobku se musí přesně dodržovat všechny pokyny uvedené v návodu k obsluze. Účelům použití a úkonům, které se v návodu k obsluze nedoporučují nebo se před nimi varuje, je třeba se bezpodmínečně vyhnout.

Výrobek je určen pouze pro soukromé účely a ne pro komerční použití. Při nesprávném a neodborném používání, při použití násilí a při zásazích, které nebyly provedeny našimi autorizovanými servisními provozovny, záruční nároky zanikají.

Vyřízení v případě záruky

Pro zajištění rychlého Vaší žádosti postupujte podle následujících pokynů:

- Pro všechny dotazy mějte připraven pokladní lístek a číslo výrobku (např. IAN 12345) jako doklad o koupi.
- Číslo výrobku naleznete na typovém štítku, rytině, na titulní straně svého návodu (vlevo dole) nebo jako nálepku na zadní nebo spodní straně.
- Pokud by se měly vyskytovat funkční vady nebo jiné závady, kontaktujte nejprve níže uvedené servisní oddělení **telefonicky** nebo **e-mailem**.
- Výrobek, zaevidovaný jako vadný výrobek pak můžete při přiložení dokladu o nákupu (pokladní lístek) a při uvedení, v čem spočívá vada a kdy k ní došlo, poslat výrobek pro Vás bez poštovního nákladu, kterou Vám oznámí servis.



Na webových stránkách www.lidl-service.com si můžete stáhnout tyto a mnoho dalších příruček, videí o výrobku a software.

Servis

VÝSTRAHA!

- ▶ Nechte své přístroje opravit v servisní dílně nebo odborným elektrikářem a pouze za použití originálních náhradních dílů. Tím se zajistí, že zůstane zachována bezpečnost přístroje.
- ▶ Výměnu zástrčky nebo síťového kabelu svěřte vždy výrobci přístroje nebo jeho zákaznickému servisu. Tím se zajistí, že zůstane zachována bezpečnost přístroje.

Servis Česko

Tel.: 800143873

E-Mail: kompernass@lidl.cz

IAN 281992

Dovozce

Dbejte prosím na to, že níže uvedená adresa není adresou servisu. Kontaktujte nejprve uvedený servis.

KOMPERNASS HANDELS GMBH

BURGSTRASSE 21

44867 BOCHUM

GERMANY

www.kompernass.com

Likvidace



Obal se skládá z ekologických materiálů, které lze zlikvidovat v komunálních sběrných recyklačních dvorech.



Nevyhazujte elektrická nářadí do domovního odpadu!

V souladu s evropskou směrnicí č. 2012/19/EU musí být opotřebovaná elektrická nářadí shromažďována odděleně a odevzdána k ekologické recyklaci.



Akumulátory nevyhazujte do domovního odpadu!

Akumulátor se před likvidací musí vyjmout z přístroje. Vadné nebo staré akumulátory se musí recyklovat podle směrnice č. 2006/66/EC. Akumulátor a/ nebo přístroj odevzdejte do příslušných sběrů. O možnostech likvidace nefunkčního elektrického nářadí/akumulátorů se informujte u svého obecního či městského úřadu.

Překlad originálu prohlášení o shodě

My, KOMPERNASS HANDELS GMBH, osoba odpovědná za dokumentaci: pan Semi Uguzlu, BURGSTR. 21, 44867 BOCHUM, DEUTSCHLAND/ NĚMECKO, prohlašujeme, že tento výrobek je ve shodě s následujícími normami, normativními dokumenty a směrnici ES:

Směrnice o strojních zařízeních (2006 / 42 / EG)

Směrnice o nízkonapěťových zařízeních (2014 / 35 / EU)

Směrnice o elektromagnetické kompatibilitě (2014 / 30 / EU)

Směrnice o omezení používání nebezpečných látek (RoHS) (2011 / 65 / EU)*

*Výhradní odpovědnost za vystavení tohoto prohlášení o shodě nese výrobce. Výše popsán předmět prohlášení je v souladu s předpisy směrnice č. 2011/65/EU Evropského parlamentu a Rady ze dne 8. června 2011 o omezení používání určitých nebezpečných látek v elektrických a elektronických zařízeních.

Použité harmonizované normy:

EN 60745-1:2009/A11:2010

EN 60745-2-1:2010

EN 60745-2-2:2010

EN 55014-1:2006/A2:2011

EN 55014-2:2015

EN 60335-2-29:2004/A2:2010

EN 60335-1:2012/A11:2014

EN 62233:2008

EN 61000-3-2:2014

EN 61000-3-3:2013

Typ/označení přístroje:

DVOUSTUPŇOVÝ AKU PŘÍKLEPOVÝ VRTACÍ ŠROUBOVÁK PSBSA 20-Li A1

Rok výroby: 10-2016

Sériové číslo: IAN 281992

Bochum, 29.09.2016



Semi Uguzlu

- manažer kvality -

Technické změny ve smyslu dalšího vývoje jsou vyhrazeny.

Objednávka náhradního akumulátoru

Chcete-li si pro přístroj objednat náhradní akumulátor, můžete to pohodlně vyřídit přes internet na adrese www.kompernass.com nebo telefonicky.

Cena náhradního akumulátoru je 20 EUR vč. DPH a dopravného. Tento výrobek by mohl být vzhledem k omezenému množství na skladě v krátkém čase vyprodán.



Online objednávka

Chcete-li si objednat náhradní akumulátor přes internetový obchod s příslušenstvím:

- V internetovém prohlížeči zadejte adresu www.kompernass.com.
- Pro výběr požadované země a jazyka klikněte na příslušnou vlaječku vpravo dole.
- Nyní klikněte na záložku „Obchod s příslušenstvím“ a poté vyberte v rubrice „Prodejní hity“ vhodný náhradní akumulátor pro daný přístroj.
- Poté, co vložíte náhradní akumulátor do nákupního košíku, klikněte na virtuální tlačítko „Pokladna“ a řiďte se pokyny na obrazovce, abyste objednávku dokončili.

UPOZORNĚNÍ

- ▶ Objednávání náhradních dílů nelze v některých zemích provést online. V takovém případě kontaktujte servisní poradenskou linku.
- Akce je omezena na jeden kus akumulátoru na zákazníka / přístroj a na dobu dvou měsíců po období akce. Poté lze náhradní akumulátor nadále objednávat jako náhradní díl za jiných podmínek.

Telefonická objednávka

CZ Servis Česko

Tel.: 800143873

E-Mail: kompernass@lidl.cz

Abyste bylo zaručeno rychlé zpracování Vaší objednávky, připravte si prosím pro všechny dotazy číslo výrobku (např. IAN 281992). Číslo výrobku naleznete na typovém štítku nebo na titulním listu tohoto návodu.

Índice

Introducción	62
Uso previsto	62
Equipamiento	62
Volumen de suministro	62
Características técnicas	62
Indicaciones generales de seguridad para las herramientas eléctricas	63
1. Seguridad en el lugar de trabajo	64
2. Seguridad eléctrica	64
3. Seguridad de las personas	64
4. Uso y manejo de la herramienta eléctrica	65
5. Uso y manejo de la herramienta inalámbrica	65
6. Asistencia técnica.	66
Indicaciones de seguridad específicas para el taladrado por percusión	66
Indicaciones de seguridad para los cargadores	66
Antes de la puesta en funcionamiento	66
Carga de la batería (consulte la fig. A)	66
Inserción/extracción de la batería del aparato	67
Comprobación del nivel de carga de la batería	67
Montaje del mango adicional	67
Cambio de herramientas	67
Selección de la preselección del par de giro/modo de funcionamiento	67
Transmisión de 2 marchas	67
Puesta en funcionamiento	68
Encendido/apagado	68
Ajuste de la velocidad	68
Cambio del sentido de giro	68
Consejos y trucos	68
Mantenimiento y limpieza	69
Garantía de Kompernass Handels GmbH	69
Asistencia técnica	71
Importador	71
Desecho	71
Traducción de la Declaración de conformidad original	72
Solicitud de una batería de repuesto	73
Pedido por Internet	73
Pedido por teléfono	73

ATORNILLADORA TALADRADORA DE PERCUSIÓN RECARGABLE DE 2 VELOCIDADES PSBSA 20-Li A1

Introducción

Felicidades por la compra de su aparato nuevo. Ha adquirido un producto de alta calidad. Las instrucciones de uso forman parte del producto y contienen indicaciones importantes acerca de la seguridad, del uso y del desecho de este aparato. Antes de usar el producto, familiarícese con todas las indicaciones de manejo y de seguridad. Utilice el producto únicamente como se describe y para los ámbitos de aplicación indicados. Entregue todos los documentos cuando transfiera el producto a terceros.

Uso previsto

Este aparato está previsto para atornillar y desatornillar tornillos, así como para taladrar superficies de madera, metal, cerámica y plástico, y para taladrar por percusión sobre ladrillos y mampostería. Este aparato no está indicado para taladrar por percusión sobre superficies de piedra natural, como, p. ej., granito. La luz de este aparato está concebida para iluminar la zona de trabajo en el entorno directo del aparato.

Utilice el producto exclusivamente de la manera descrita y para los ámbitos de aplicación indicados. El aparato no está indicado para su uso industrial. La utilización del aparato para otros fines o su modificación se considera contraria al uso previsto y aumenta considerablemente el riesgo de accidentes. El fabricante no se responsabiliza por los daños derivados de una utilización contraria al uso previsto.

Equipamiento

- 1 Interruptor de selección de marcha
- 2 Interruptor de cambio del sentido de giro/bloqueo
- 3 Interruptor de encendido/apagado/regulador de velocidad
- 4 Soporte para las brocas (magnético)
- 5 Botón de nivel de carga de la batería
- 6 LED de nivel de carga de la batería
- 7 Batería*

- 8 Botón de desencastre de la batería
- 9 LED de trabajo
- 10 Mango adicional
- 11 Portabrocas
- 12 Preselección del par de giro
- 13 Cargador rápido*
- 14 LED rojo de control de carga
- 15 LED verde de control de carga

Volumen de suministro

- 1 ATORNILLADORA TALADRADORA DE PERCUSIÓN RECARGABLE DE 2 VELOCIDADES PSBSA 20-Li A1
- 1 mango adicional
- 1 instrucciones de uso

Características técnicas

ATORNILLADORA TALADRADORA DE PERCUSIÓN RECARGABLE DE 2 VELOCIDADES: PSBSA 20-Li A1

Tensión nominal:	20 V \equiv (corriente continua)
Transmisión:	transmisión de 2 marchas
Velocidad nominal de ralentí:	1.ª marcha: n_0 0-440 r. p. m. 2.ª marcha: n_0 0-1650 r. p. m.
Frecuencia de impacto:	0-26400 r. p. m.
Par de giro máx.:	40 Nm
Niveles del par de giro:	1-20 + 1 nivel de taladrado/+ 1 nivel de percusión
Capacidad del portabrocas:	
 :	Ø máx. 13 mm
Diámetro máximo de la broca:	30 mm para madera 15 mm para ladrillo 13 mm para acero

Para trabajar con la herramienta inalámbrica, debe utilizarse exclusivamente la siguiente batería: PAP 20 A1 *

Tipo:	IONES DE LITIO
Tensión nominal:	20 V \equiv (corriente continua)
Capacidad:	2 Ah
Células:	5

Para cargar la batería de la herramienta inalámbrica, debe utilizarse exclusivamente el siguiente cargador rápido de batería: PLG 20 A1 *

ENTRADA/Input:

Tensión nominal: 230-240 V ~, 50 Hz
(corriente alterna)

Consumo nominal de potencia:

65 W

Fusible (interior): 3,15 A 

SALIDA/Output:

Tensión nominal: 21,5 V ---
(corriente continua)

Corriente nominal: 2,4 A

Duración de la carga: aprox. 60 min

Clase de protección: II/ (aislamiento doble)

***BATERIA Y CARGADOR NO SE INCLUYEN EN SUMINISTRO**

Valor de emisión sonora:

Medición de ruidos según la norma EN 60745.
Valores típicos del nivel sonoro con ponderación A de la herramienta eléctrica:

Nivel de presión sonora: $L_{PA} = 86,7$ dB (A)

Incertidumbre K: $K_{PA} = 3$ dB

Nivel de potencia acústica: $L_{WA} = 97,7$ dB (A)

Incertidumbre K: $K_{WA} = 3$ dB

Valor de emisión de vibraciones:

Valores totales de vibraciones (suma vectorial de tres líneas) calculados según la norma EN 60745:

Taladrado por percusión en hormigón:

$a_{h,1D} 9,875$ m/s²

Taladrado sobre una superficie de metal:

$a_{h,D} 3,475$ m/s²

Incertidumbre K = 1,5 m/s²

Atornillado:

<2,5 m/s²

Incertidumbre K = 1,5 m/s²

¡Use protección auditiva!

INDICACIÓN

- ▶ El nivel de vibraciones especificado en estas instrucciones de uso se ha calculado según un proceso de medición estandarizado y puede utilizarse para la comparación de aparatos. El valor de emisión de vibraciones especificado también puede utilizarse para realizar una valoración preliminar de la exposición.

⚠ ¡ADVERTENCIA!

- ▶ El nivel de vibraciones varía en función del uso de la herramienta eléctrica y, en algunos casos, puede superar los valores especificados en estas instrucciones. Por este motivo, la carga de las vibraciones puede estar infravalorada si se utiliza la herramienta eléctrica regularmente de esta manera. Intente que la carga de las vibraciones sea lo más reducida posible. Algunas medidas para reducir el nivel de vibraciones son el uso de guantes al manejar la herramienta y la limitación del tiempo de trabajo. Para ello, deben tenerse en cuenta todas las partes del ciclo de funcionamiento (por ejemplo, los momentos en los que la herramienta eléctrica está desconectada y los momentos en los que está conectada, pero funciona sin carga).



Indicaciones generales de seguridad para las herramientas eléctricas

⚠ ¡ADVERTENCIA!

- ▶ Lea detenidamente todas las indicaciones de seguridad y las instrucciones. El incumplimiento de las indicaciones de seguridad y de las instrucciones especificadas puede provocar descargas eléctricas, incendios o lesiones graves.

Conserve todas las indicaciones de seguridad y las instrucciones para el futuro.

El término "herramienta eléctrica" utilizado en las indicaciones de seguridad se refiere a las herramientas eléctricas de accionamiento eléctrico (con cable de red) y a las de accionamiento por batería (sin cable de red).

1. Seguridad en el lugar de trabajo

- a) **Mantenga limpia y bien iluminada la zona de trabajo.** El desorden y la falta de iluminación en el lugar de trabajo pueden provocar accidentes.
- b) **No trabaje con la herramienta eléctrica en un entorno potencialmente explosivo en el que haya líquidos, gases o polvos inflamables.** Las herramientas eléctricas generan chispas que pueden incendiar el polvo o los vapores.
- c) **Mantenga a los niños y a otras personas alejadas durante el manejo de la herramienta eléctrica.** Si se distrae, podría perder el control del aparato.

2. Seguridad eléctrica

- a) **El enchufe de la herramienta eléctrica debe encajar correctamente en la toma eléctrica. No debe modificarse el enchufe de ninguna forma.**
No utilice ningún enchufe adaptador junto con herramientas eléctricas con conexión a tierra. El uso de enchufes sin manipular conectados a una toma eléctrica adecuada reduce el riesgo de descarga eléctrica.
- b) **Evite el contacto físico con cualquier superficie que esté conectada a tierra, como tuberías, sistemas de calefacción, cocinas y neveras.** Si su cuerpo hace contacto con la toma de tierra, existe mayor riesgo de descarga eléctrica.
- c) **Mantenga las herramientas eléctricas alejadas de la lluvia o de humedades.** La penetración de agua en un aparato eléctrico aumenta el riesgo de descarga eléctrica.
- d) **No utilice el cable para otros usos, p. ej., para transportar y colgar la herramienta eléctrica o para tirar del enchufe y desconectarlo de la red eléctrica.** Mantenga el cable apartado del calor, del aceite, de los bordes cortantes o de las piezas móviles del aparato.

Un cable dañado o enredado aumenta el riesgo de descarga eléctrica.

- e) **Si desea utilizar la herramienta eléctrica al aire libre, utilice exclusivamente los alargadores de cable homologados para su uso en exteriores.** El uso de un alargador adecuado para exteriores reduce el riesgo de descarga eléctrica.
- f) **Si no puede evitarse el uso de la herramienta eléctrica en un entorno húmedo, utilice un interruptor diferencial residual.** Su uso reduce el riesgo de descarga eléctrica.

3. Seguridad de las personas

- a) **Esté siempre atento, preste atención a lo que hace y proceda con sensatez a la hora de trabajar con una herramienta eléctrica. No utilice ninguna herramienta eléctrica si se siente cansado o se encuentra bajo la influencia de drogas, alcohol o medicamentos.** Un solo momento de distracción mientras utiliza la herramienta eléctrica puede causar lesiones graves.
- b) **Utilice siempre un equipo de protección personal y gafas de protección.** El uso de un equipo de protección personal, como, por ejemplo, mascarilla antipolvo, calzado de seguridad antideslizante, casco o protecciones auditivas según el tipo de herramienta eléctrica en cuestión, reduce el riesgo de lesiones.
- c) **Evite que el aparato pueda ponerse en marcha accidentalmente. Asegúrese de que la herramienta eléctrica esté apagada antes de conectarla a la red eléctrica o a la batería, asírla o transportarla.** Si transporta la herramienta eléctrica con los dedos en el interruptor o conecta el aparato ya encendido a la red eléctrica, puede provocar accidentes.
- d) **Antes de encender la herramienta eléctrica, retire las herramientas de ajuste o las llaves.** Las herramientas o llaves que se encuentren dentro del alcance de la pieza giratoria del aparato pueden producir lesiones.
- e) **Evite mantener una postura corporal forzada. Procure mantener una postura segura y mantenga el equilibrio en todo momento.** Así podrá controlar mejor la herramienta eléctrica, especialmente en situaciones inesperadas.

- f) Utilice ropa adecuada. No lleve ropa ancha ni joyas. Mantenga el pelo, la ropa y los guantes lejos de las piezas móviles. La ropa holgada, las joyas o el pelo suelto pueden quedar atrapados en las piezas móviles.
- g) Si se admite el montaje de dispositivos de aspiración y de acumulación de polvo, asegúrese de que estén conectados y cerciórese de que se utilicen correctamente. El uso de un dispositivo de aspiración de polvo puede reducir los riesgos causados por el polvo.

4. Uso y manejo de la herramienta eléctrica

- a) No sobrecargue el aparato. Utilice la herramienta eléctrica adecuada para el trabajo en cuestión. De esta manera, trabajará mejor y de forma más segura dentro del rango de potencia indicado.
- b) No utilice ninguna herramienta eléctrica con el interruptor defectuoso. Una herramienta que no pueda encenderse o apagarse es peligrosa y debe repararse.
- c) Desconecte el enchufe de la red eléctrica o retire la batería antes de realizar cualquier ajuste en el aparato, cambiar los accesorios o abandonar el aparato. Estas medidas de seguridad evitan que la herramienta eléctrica se encienda de forma accidental.
- d) Guarde las herramientas eléctricas que no vaya a utilizar fuera del alcance de los niños. No permita el uso del aparato a personas que no estén familiarizadas con su manejo o que no hayan leído estas indicaciones. Las herramientas eléctricas son peligrosas cuando están en manos de personas inexpertas.
- e) Mantenga las herramientas eléctricas en perfecto estado. Compruebe que las piezas móviles funcionen correctamente y no se atasquen y asegúrese de que ninguna pieza se haya roto ni esté dañada de forma que el funcionamiento del aparato pueda verse afectado. Encargue la reparación de las piezas dañadas antes de utilizar el aparato. Muchos accidentes se deben al mal estado de las herramientas.

- f) Mantenga las herramientas de corte limpias y afiladas, ya que así se atascan menos y son más fáciles de guiar.
- g) Utilice la herramienta eléctrica, los accesorios, las herramientas intercambiables, etc. según lo dispuesto en estas instrucciones. Tenga en cuenta las condiciones de trabajo y los procedimientos que deban seguirse. El uso de las herramientas eléctricas para aplicaciones distintas a las previstas puede causar situaciones peligrosas.

5. Uso y manejo de la herramienta inalámbrica

- a) Cargue la batería exclusivamente en los cargadores recomendados por el fabricante. Utilizar un cargador con una batería que no le corresponde entraña peligro de incendios.
- b) Utilice exclusivamente las baterías indicadas para las herramientas eléctricas. El uso de otras baterías puede provocar lesiones y peligro de incendios.
- c) Mantenga la batería que no utilice alejada de grapas, monedas, llaves, clavos, tornillos u otros pequeños objetos de metal que puedan provocar un puentado de los contactos. Un cortocircuito entre los contactos de la batería puede provocar quemaduras o incendios.
- d) Un uso incorrecto puede provocar una fuga de líquidos en la batería. Evite el contacto con dicho líquido. En caso de contacto accidental, lave la zona afectada con agua. Si el líquido entra en contacto con los ojos, busque también asistencia médica. El líquido derramado de la batería puede causar irritaciones cutáneas o quemaduras.



¡CUIDADO! ¡PELIGRO DE EXPLOSIÓN!
No recargue nunca las baterías/pilas no recargables.



Proteja la batería contra el calor, p. ej., también contra la radiación solar duradera, el fuego, el agua y la humedad. Existe peligro de explosión.



6. Asistencia técnica

- a) Encargue exclusivamente la reparación de su herramienta eléctrica al personal cualificado especializado y solo con recambios originales. De esta forma, se garantiza que la seguridad del aparato no se vea afectada.

Indicaciones de seguridad específicas para el taladrado por percusión

- Utilice protección auditiva para taladrar por percusión. El efecto del ruido puede provocar pérdidas auditivas.
- Utilice el mango adicional suministrado con el aparato. La pérdida de control del aparato puede provocar lesiones.
- Sujete el aparato por los mangos aislados si pretende utilizarlo para trabajos en los que el tornillo o la herramienta puedan entrar en contacto con conexiones eléctricas ocultas. El contacto del tornillo o de la herramienta con cables conductores de electricidad también puede someter las piezas metálicas del aparato a tensión eléctrica y provocar una descarga eléctrica.

Indicaciones de seguridad para los cargadores

- Este aparato puede ser utilizado por niños a partir de 8 años y por personas cuyas facultades físicas, sensoriales o mentales sean reducidas o carezcan de los conocimientos y de la experiencia necesaria siempre que sean vigiladas o hayan sido instruidas correctamente sobre el uso seguro del aparato y hayan comprendido los peligros que entraña. Los niños no deben jugar con el aparato. Los niños no deben realizar las tareas de limpieza y mantenimiento del aparato sin supervisión.

- Si se estropea el cable de conexión de red de este aparato, encomiende su sustitución al fabricante, a su servicio de atención al cliente o a una persona que posea una cualificación similar para evitar peligros.



El cargador solo es apto para su uso en interiores.

⚠ ¡ADVERTENCIA!

- Si se estropea el cable de conexión de red de este aparato, encomiende su sustitución al fabricante, a su servicio de atención al cliente o a una persona que posea una cualificación similar para evitar peligros.

Antes de la puesta en funcionamiento

Carga de la batería (consulte la fig. A)

⚠ ¡CUIDADO!

- ▶ Desconecte el enchufe de la red eléctrica antes de extraer la batería del cargador o introducirla en él.
- Nunca cargue la batería con una temperatura ambiental inferior a 10 °C o superior a 40 °C.
- ◆ Conecte la batería **7** al cargador rápido **13** (consulte la fig. A).
- ◆ Conecte el enchufe a la red eléctrica. El LED de control **14** se ilumina en rojo.
- ◆ El LED de control verde **15** señala que el proceso de carga ha finalizado y que la batería **7** está lista para su uso.

⚠ ¡ATENCIÓN!

- ◆ Si el LED de control rojo **14** parpadea, significa que la batería **7** se ha sobrecalentado y no puede cargarse.
- ◆ Si el LED de control rojo y el LED de control verde **14** **15** parpadean al mismo tiempo, significa que la batería **7** está defectuosa.

- ◆ Coloque la batería **7** en el aparato.
- Nunca cargue la batería por segunda vez inmediatamente después del proceso de carga rápida. Existe el peligro de que la batería se sobrecaliente y, en consecuencia, reduzca la vida útil del cargador.
- ◆ Entre cada carga consecutiva, apague el cargador durante al menos 15 minutos. Para ello, desconecte el enchufe de la red eléctrica.

Inserción/extracción de la batería del aparato

Inserción de la batería:

- ◆ Ajuste el interruptor de sentido de giro **2** en la posición intermedia (bloqueo). Encastre la batería **7** en el mango.

Extracción de la batería:

- ◆ Pulse el botón de desencastre **8** y retire la batería.

Comprobación del nivel de carga de la batería

- ◆ Para comprobar el nivel de carga de la batería, pulse el botón de nivel de carga de la batería **5** (consulte también la ilustración principal).

El nivel de carga o la carga restante se muestran en el LED de nivel de carga de la batería **6** de la manera siguiente:

ROJO/NARANJA/VERDE = carga máxima

ROJO/NARANJA = carga media

ROJO = poca carga; cargue la batería

Montaje del mango adicional

- ◆ Enrosque el mango adicional **10** a la izquierda o a la derecha del aparato según prefiera.

Cambio de herramientas

El atornillador y taladrador de percusión inalámbrico posee un bloqueo del eje totalmente automático SPINDLE LOCK.

Si se detiene el motor, el árbol de transmisión se bloquea para que pueda abrir el portabrocas **11** mediante giro ↻. Tras colocar la herramienta deseada y fijarla mediante el giro del portabrocas ↻, podrá reanudar el trabajo inmediatamente. El bloqueo del eje se desbloquea automáticamente cuando se arranca el motor (activación del interruptor de encendido/apagado **3**).

Selección de la preselección del par de giro/modo de funcionamiento

Por medio de la preselección del par de giro **12**, puede ajustar la fuerza de giro o seleccionar el nivel de taladrado **13** y el nivel de taladrado por percusión **T**.

- ◆ Seleccione un nivel bajo para tornillos pequeños o materiales de trabajo blandos.
- ◆ Elija un nivel alto para los tornillos grandes, los materiales de trabajo duros o para desatornillar tornillos.
- ◆ Para realizar perforaciones con el taladro, seleccione el nivel de taladrado mediante el ajuste de la preselección del par de giro en la posición **13**.
- ◆ Para taladrar por percusión, seleccione el nivel de taladrado por percusión mediante el ajuste de la preselección del par de giro en la posición **T**.

Transmisión de 2 marchas

⚠ ¡CUIDADO!

- ▶ Accione el interruptor de selección de marcha **1** exclusivamente con el aparato detenido. De lo contrario, podría dañar el aparato.

En la primera marcha (interruptor de selección de marcha **1** en la posición **1**),

obtendrá una velocidad de aprox. 440 r. p. m. y un par de giro alto. Esta configuración está indicada para todo tipo de trabajos de atornillado, pero también para utilizar accesorios.

En la segunda marcha (interruptor de selección de marcha **1** en la posición **2**),

obtendrá una velocidad de aprox. 1650 r. p. m. para trabajos de taladrado.

Puesta en funcionamiento

Encendido/apagado

Encendido:

- ◆ Para poner en funcionamiento el aparato, mantenga pulsado el interruptor de encendido/apagado ③.

El LED de trabajo ④ se ilumina al pulsar ligeramente o presionar hasta el fondo el interruptor de encendido/apagado ③. De esta manera, puede iluminarse la zona de trabajo en caso de que las condiciones de luminosidad sean reducidas.

Apagado:

- ◆ Para apagar el aparato, suelte el interruptor de encendido/apagado ③.

Ajuste de la velocidad

Si pulsa ligeramente el interruptor de encendido/apagado ③, la velocidad será reducida. Si ejerce una mayor presión, aumentará la velocidad.

INDICACIÓN

- ▶ El freno integrado del motor permite detener el aparato rápidamente.

Cambio del sentido de giro

- ◆ Para cambiar el sentido de giro, pulse el interruptor de cambio de sentido de giro ② y desplácelo hacia la derecha o hacia la izquierda.

Consejos y trucos



¡Consejo! ¡Así actúa correctamente!

- ◆ Antes de su uso, compruebe que la punta del destornillador o la broca de taladrado estén correctamente montadas, es decir, centradas en el portabrocas.
- ◆ Las puntas del destornillador están identificadas con sus medidas y forma. Si no está seguro, compruebe siempre primero si la punta encaja sin holgura en la cabeza del tornillo.

Par de giro:

- ◆ Los tornillos y las brocas pequeñas pueden dañarse si utiliza la máquina con un par de giro demasiado elevado y/o una velocidad excesiva.

Atornillado sobre superficies duras (de metal):

- ◆ El par de giro puede ser especialmente elevado, p. ej., en el atornillado sobre superficies de metal, si se utilizan insertos de llave de vaso. Seleccione una velocidad reducida.

Atornillado sobre superficies blandas (p. ej., de madera blanda):

- ◆ Atornille también aquí con una velocidad reducida, p. ej., para que la superficie de madera no se dañe por el contacto con la cabeza metálica del tornillo. Utilice un avellanador.

Para taladrar sobre superficies de madera, metal y otros materiales, debe tenerse en cuenta lo siguiente:

- ◆ Con brocas de diámetro pequeño, debe utilizarse una velocidad elevada y con brocas de diámetro grande, una velocidad reducida.
- ◆ Si trabaja con materiales duros, seleccione una velocidad reducida y con materiales blandos, una velocidad elevada.
- ◆ Marque el punto donde desee taladrar con un punzón o un clavo. Seleccione una velocidad reducida para taladrar.
- ◆ Retire la broca en rotación repetidas veces del orificio para extraer las virutas o el serrín y ventilarla.

Taladrado sobre una superficie de metal:

- ◆ Utilice brocas para metal (HSS). Para conseguir mejores resultados, debe enfriarse la broca con aceite.

Las brocas para metal también pueden utilizarse para taladrar en plástico. Taladre primero con una broca de 3 mm de diámetro y vaya aproximándose al diámetro de taladrado deseado.

Taladrado sobre una superficie de ladrillo:

- ◆ Utilice una broca para piedra recubierta con un metal duro.
(Diámetro máx. recomendado: Ø 15 mm)

Taladrado sobre una superficie de madera:

- ◆ Utilice una broca para madera con punta de centrado. Para perforaciones profundas, utilice una broca helicoidal y para perforaciones con un diámetro grande, una broca tipo Forstner. También pueden atornillarse tornillos pequeños directamente sobre la madera blanda sin necesidad de realizar ninguna perforación previa.

Mantenimiento y limpieza



¡ADVERTENCIA! ¡PELIGRO DE LESIONES! Antes de realizar cualquier tarea en el aparato, apáguelo y extraiga la batería.

El atornillador y taladrador de percusión inalámbrico no necesita mantenimiento.

- El aparato debe estar siempre limpio, seco y sin restos de aceite ni grasas lubricantes.
- Evite que pueda penetrar cualquier líquido en el interior del aparato.
- Utilice un paño seco para la limpieza de la carcasa. No utilice nunca bencina, disolventes ni productos de limpieza que puedan dañar el plástico.
- Si pretende almacenar la batería de iones de litio durante un periodo prolongado de tiempo, debe comprobar regularmente el estado de carga. El nivel de carga óptimo está entre el 50 % y el 80 %. Debe almacenarse el producto en un lugar fresco y seco.

INDICACIÓN

- Los recambios no especificados (p. ej., escobillas de carbón o interruptores) pueden solicitarse a través de nuestro servicio de asistencia técnica.

Garantía de Kompennass Handels GmbH

Estimado cliente:

Este aparato cuenta con una garantía de 3 años a partir de la fecha de compra. Si se detectan defectos en el producto, puede ejercer sus derechos legales frente al vendedor. Estos derechos legales no se ven limitados por la garantía descrita a continuación.

Condiciones de la garantía

El plazo de la garantía comienza con la fecha de compra. Guarde bien el comprobante de caja original, ya que lo necesitará como justificante de compra.

Si dentro de un periodo de tres años a partir de la fecha de compra de este producto se detecta un defecto en su material o un error de fabricación, asumiremos la reparación o sustitución gratuita del producto a nuestra elección. La prestación de la garantía requiere la presentación del aparato defectuoso y del comprobante de caja, así como una breve descripción por escrito del defecto detectado y de las circunstancias en las que se haya producido dicho defecto, dentro del plazo de tres años.

Si el defecto está cubierto por nuestra garantía, le devolveremos el producto reparado o le suministraremos uno nuevo. La reparación o sustitución del producto no supone el inicio de un nuevo periodo de garantía.

Duración de la garantía y reclamaciones legales por vicios

La duración de la garantía no se prolonga por hacer uso de ella. Este principio también se aplica a las piezas sustituidas y reparadas. Si después de la compra del aparato, se detecta la existencia de daños o de defectos al desembalarlo, deben notificarse de inmediato. Cualquier reparación que se realice una vez finalizado el plazo de garantía estará sujeta a costes.

Alcance de la garantía

El aparato se ha fabricado cuidadosamente según estándares elevados de calidad y se ha examinado en profundidad antes de su entrega.

La prestación de la garantía solo rige para defectos en los materiales o errores de fabricación. Esta garantía no cubre las piezas del producto normalmente sometidas al desgaste y que, en consecuencia, puedan considerarse piezas de desgaste ni los daños producidos en los componentes frágiles, p. ej., interruptores, baterías, moldes de horno o piezas de vidrio.

Se anulará la garantía si el producto se daña o no se utiliza o mantiene correctamente. Para utilizar correctamente el producto, deben observarse todas las indicaciones especificadas en las instrucciones de uso. Debe evitarse cualquier uso y manejo que esté desaconsejado o frente al que se advierta en las instrucciones de uso.

El producto está previsto exclusivamente para su uso privado y no para su uso comercial. En caso de manipulación indebida e incorrecta, uso de la fuerza y apertura del aparato por personas ajenas a nuestros centros de asistencia técnica autorizados, la garantía perderá su validez.

Proceso de reclamación conforme a la garantía

Para garantizar una tramitación rápida de su reclamación, le rogamos que observe las siguientes indicaciones:

- Mantenga siempre a mano el comprobante de caja y el número de artículo (p. ej., IAN 12345) como justificante de compra.
- Podrá ver el número de artículo en la placa de características, grabado en el aparato, en la portada de las instrucciones (parte inferior izquierda) o en un adhesivo en la parte trasera o inferior del aparato.
- Si se producen errores de funcionamiento u otros defectos, póngase primero en contacto con el departamento de asistencia técnica especificado a continuación **por teléfono o por correo electrónico**.
- Podrá enviar el producto calificado como defectuoso junto con el justificante de compra (comprobante de caja) y la descripción del defecto y de las circunstancias en las que se haya producido de forma gratuita a la dirección de correo proporcionada.



En www.lidl-service.com, podrá descargar este manual de usuario y muchos otros más, así como vídeos sobre los productos y software.

Asistencia técnica

¡ADVERTENCIA!

- ▶ **Encomiende exclusivamente la reparación del aparato al servicio de asistencia técnica o a un electricista especializado y solo con los recambios originales.** De esta forma, se garantizará que la seguridad del aparato no se vea afectada.
- ▶ **Encomiende siempre la sustitución del enchufe o del cable de red al fabricante del aparato o a su servicio de atención al cliente.** De esta forma, se garantizará que la seguridad del aparato no se vea afectada.

ES Servicio España

Tel.: 902 59 99 22

(0,08 EUR/Min. + 0,11 EUR/
llamada (tarifa normal))

(0,05 EUR/Min. + 0,11 EUR/
llamada (tarifa reducida))

E-Mail: kompernass@lidl.es

IAN 281992

Importador

Tenga en cuenta que la dirección siguiente no es una dirección de asistencia técnica. Póngase primero en contacto con el centro de asistencia técnica especificado.

KOMPERNASS HANDELS GMBH

BURGSTRASSE 21

44867 BOCHUM

GERMANY

www.kompernass.com

Desecho



El embalaje consta de materiales ecológicos que pueden desecharse a través de los centros de reciclaje locales.



No deseche las herramientas eléctricas con la basura doméstica.

Según la Directiva europea 2012/19/EU, las herramientas eléctricas usadas deben recogerse por separado para someterse a un reciclaje ecológico.



¡No deseche la batería con la basura doméstica!

Retire la batería antes de desechar el aparato. Las baterías defectuosas o agotadas deben reciclarse según la Directiva 2006/66/EC. Deseche la batería y el aparato a través de los puntos de recogida disponibles. En su ayuntamiento o administración local puede informarse acerca de las posibilidades de desecho de herramientas eléctricas y baterías usadas.

Traducción de la Declaración de conformidad original

En virtud del presente documento, nosotros, KOMPERNASS HANDELS GMBH, responsable de los documentos: Semi Uguzlu, BURGSTR. 21, 44867 BOCHUM (ALEMANIA), declaramos que este producto cumple con lo dispuesto por las siguientes normas, documentos normativos y directivas CE:

**Directiva relativa a las máquinas
(2006/42/EG)**

**Directiva de baja tensión CE
(2014/35/EU)**

**Compatibilidad electromagnética
(2014/30/EU)**

**Directiva sobre las restricciones a la utilización de determinadas sustancias peligrosas en aparatos eléctricos y electrónicos
(2011/65/EU)***

* La responsabilidad exclusiva de la expedición de esta declaración de conformidad recaerá sobre el fabricante. El objeto descrito en la declaración cumple con las disposiciones de la Directiva 2011/65/EU del Parlamento Europeo y del Consejo del 8 de junio de 2011 sobre las restricciones a la utilización de determinadas sustancias peligrosas en aparatos eléctricos y electrónicos.

Normas armonizadas aplicadas:

EN 60745-1:2009/A11:2010

EN 60745-2-1:2010

EN 60745-2-2:2010

EN 55014-1:2006/A2:2011

EN 55014-2:2015

EN 60335-2-29:2004/A2:2010

EN 60335-1:2012/A11:2014

EN 62233:2008

EN 61000-3-2:2014

EN 61000-3-3:2013

Tipo/denominación del aparato:

ATORNILLADORA TALADRADORA DE PERCUSIÓN RECARGABLE DE 2 VELOCIDADES PSBSA 20-Li A1

Año de fabricación: 10-2016

Número de serie: IAN 281992

Bochum, 29/09/2016



Semi Uguzlu

- Responsable de calidad -

Reservado el derecho de realizar modificaciones técnicas en relación con el desarrollo tecnológico.

Solicitud de una batería de repuesto

Si desea solicitar una batería de repuesto para su aparato, puede hacerlo cómodamente por Internet en www.kompernass.com o por teléfono.

El precio de la batería de repuesto es de 20 € con IVA y envío incluidos. No obstante, es posible que se agoten rápidamente debido a las existencias limitadas.



Pedido por Internet

Para solicitar una batería de repuesto a través de la tienda de accesorios:

- Acceda a la página www.kompernass.com en su navegador.
- En la parte inferior derecha, haga clic en la bandera correspondiente para seleccionar el país y el idioma deseados.
- Haga clic ahora en la pestaña "Tienda de accesorios" y seleccione la batería de repuesto adecuada para su aparato en la sección "Topseller".
- Tras añadir la batería de repuesto a la cesta de la compra, haga clic en la pestaña "Comprar" y siga las instrucciones mostradas en la pantalla para finalizar el proceso de pedido.

INDICACIÓN

- ▶ Es posible que, en algunos países, no pueda realizarse el pedido de recambios por Internet. En tal caso, póngase en contacto con la línea de asistencia técnica.
- La promoción se limita a una batería por cliente/aparato y a una vigencia de un mes tras el periodo de la oferta. Tras esto, podrá solicitarse la batería de repuesto como recambio bajo otras condiciones.

Pedido por teléfono

ES Servicio España

Tel.: 902 59 99 22

(0,08 EUR/Min. + 0,11 EUR/llamada (tarifa normal))

(0,05 EUR/Min. + 0,11 EUR/llamada (tarifa reducida))

E-Mail: kompernass@lidl.es

Para garantizar la rápida tramitación de su pedido, mantenga a mano el número de artículo (p. ej., IAN 281992) del aparato para todas sus consultas. Podrá consultar el número de artículo en la placa de características o en la portada de estas instrucciones de uso.

Índice

Introdução	76
Utilização correta	76
Equipamento	76
Conteúdo da embalagem	76
Dados técnicos	76
Instruções gerais de segurança para ferramentas elétricas	77
1. Segurança no local de trabalho	77
2. Segurança elétrica	78
3. Segurança de pessoas	78
4. Utilização e conservação da ferramenta elétrica	79
5. Utilização e manuseamento da ferramenta sem fio	79
6. Assistência Técnica	79
Instruções de segurança específicas para berbequins de percussão	80
Instruções de segurança para carregadores	80
Antes da colocação em funcionamento	80
Carregar o bloco acumulador (ver fig. A)	80
Colocar/retirar o bloco acumulador do aparelho	81
Verificar o estado do acumulador	81
Montar o punho adicional	81
Substituir ferramentas	81
Selecionar a pré-seleção do binário/o modo de funcionamento	81
Engrenagem de 2 velocidades	81
Colocação em funcionamento	82
Ligar/desligar	82
Ajustar a velocidade de rotação	82
Mudar o sentido de rotação	82
Dicas e truques	82
Manutenção e limpeza	83
Garantia da Kompernass Handels GmbH	83
Assistência Técnica	85
Importador	85
Eliminação	85
Tradução da Declaração de Conformidade original	86
Encomenda do acumulador de substituição	87
Encomenda online	87
Encomenda por telefone	87

APARAFUSADORA DE IMPACTO COM BATERIA A 2 VELOCIDADES PSBSA 20-Li A1

Introdução

Parabéns pela compra do seu novo aparelho. Optou por um produto de elevada qualidade. O manual de instruções é parte integrante deste produto. Este contém instruções importantes para a segurança, a utilização e a eliminação. Antes de utilizar o produto, familiarize-se com todas as instruções de operação e segurança. Utilize o produto apenas como descrito e nas áreas de aplicação indicadas. Ao transferir o produto para terceiros, entregue todos os respetivos documentos.

Utilização correta

Este aparelho foi concebido para apertar e desapertar parafusos, bem como a furar em madeira, metal, cerâmica e plástico, e furar com percussão em tijolo e alvenaria. O aparelho não é adequado para furar com percussão em pedra natural, como p. ex. granito. A luz deste aparelho destina-se a iluminar a área de trabalho direta do aparelho.

Utilize o aparelho apenas como descrito e nas áreas de aplicação indicadas. O aparelho não se destina ao uso comercial. Qualquer outra utilização ou alteração do aparelho é considerada incorreta e acarreta perigo de acidentes graves. O fabricante não se responsabiliza por quaisquer danos causados pela utilização incorreta.

Equipamento

- 1 Interruptor de seleção da velocidade
- 2 Comutador do sentido de rotação/bloqueio
- 3 Interruptor LIGAR/DESLIGAR / Regulação da rotação
- 4 Suporte para pontas (magnético)
- 5 Botão de estado do acumulador
- 6 LED do visor do acumulador
- 7 Bloco acumulador*
- 8 Botão de desbloqueio do bloco acumulador
- 9 Luz LED de trabalho
- 10 Punho adicional
- 11 Bucha
- 12 Pré-seleção do binário
- 13 Carregador rápido*

- 14 LED vermelho de controlo da carga
- 15 LED verde de controlo da carga

Conteúdo da embalagem

1 APARAFUSADORA DE IMPACTO COM BATERIA A 2 VELOCIDADES PSBSA 20-Li A1

1 Punho adicional

1 Manual de instruções

Dados técnicos

APARAFUSADORA DE IMPACTO COM BATERIA A 2 VELOCIDADES: PSBSA 20-Li A1

Tensão nominal: 20 V \equiv (corrente contínua)
 Engrenagem: Engrenagem de 2 velocidades
 Velocidade de rotação nominal: 1.ª velocidade: n_0 0 - 440 rpm
 2.ª velocidade: n_0 0 - 1 650 rpm

Frequência de

percussão: 0 - 26400 rpm

Binário máx.: 40 Nm

Níveis de binário: 1 - 20 + 1 nível de furação / + 1 nível de furação com percussão

Capacidade da bucha:

: diâmetro máx. 13 mm

Diâmetro máx.

de perfuração: 30 mm para madeira
 15 mm para tijolo
 13 mm para aço

Para operar a ferramenta sem fio, utilize apenas o seguinte acumulador: PAP 20 A1 *

Tipo: IÕES DE LÍTIO

Tensão nominal: 20 V \equiv (corrente contínua)

Capacidade: 2 Ah

Células: 5

Para carregar a ferramenta sem fio, utilize apenas o seguinte carregador rápido de acumuladores: PLG 20 A1 *

ENTRADA/Input:

Tensão nominal: 230 - 240 V \sim , 50 Hz (corrente alternada)

Consumo nominal: 65 W

Fusível (interior): 3,15 A 

SAÍDA/Output:

Tensão nominal: 21,5 V $\overline{\text{---}}$ (corrente contínua)
 Corrente nominal: 2,4 A
 Duração do carregamento: aprox. 60 min
 Classe de proteção: II/□ (isolamento duplo)

*CARREGADOR E BATERIA NÃO ESTÃO INCLUÍDOS FORNECIDOS

Valor de emissões sonoras:

Valor de medição de ruído, determinado de acordo com a Norma EN 60745. O nível sonoro ponderado A da ferramenta elétrica é, em geral:

Nível de pressão acústica: $L_{PA} = 86,7$ dB (A)
 Incerteza K: $K_{PA} = 3$ dB
 Nível de potência acústica: $L_{WA} = 97,7$ dB (A)
 Incerteza K: $K_{WA} = 3$ dB

Valor da emissão de vibração:

Valor total da vibração (soma vetorial de três direções) determinado de acordo com a norma EN 60745:

Furar com percussão em betão:
 $a_{h,D} 9,875$ m/s²

Furar em metal:
 $a_{h,D} 3,475$ m/s²
 Incerteza K = 1,5 m/s²

Parafusos:
 $<2,5$ m/s²
 Incerteza K = 1,5 m/s²

Usar protetores auriculares!

NOTA

► O nível de vibração indicado nestas instruções foi medido de acordo com um processo de medição normalizado e pode ser utilizado para a comparação de aparelhos. O valor da emissão de vibração indicado também pode ser utilizado para uma avaliação preliminar da intermitência.

⚠ AVISO!

► O nível de vibração altera-se de acordo com a utilização da ferramenta elétrica e pode, em alguns casos, exceder o valor indicado nestas instruções. O grau de vibração pode ser subestimado, caso a ferramenta elétrica seja utilizada regularmente desta forma. Tenha de manter a pressão exercida por vibrações tão baixa quanto possível. Podem ser tomadas medidas para reduzir a pressão exercida pela vibração, como, por exemplo, o uso de luvas ao utilizar a ferramenta e a limitação do tempo de trabalho. Ao mesmo tempo, todas as partes do ciclo de funcionamento têm de ser tidas em conta (por exemplo, os períodos em que a ferramenta elétrica está desligada e aqueles em que está ligada, mas funciona sem pressão).



Instruções gerais de segurança para ferramentas elétricas

⚠ AVISO!

► Leia todas as instruções de segurança e indicações. O não cumprimento das instruções de segurança e indicações pode causar choque elétrico, incêndio e/ou ferimentos graves.

Guarde todas as instruções de segurança e indicações para futuras consultas.

O conceito "ferramenta elétrica", utilizado nas instruções de segurança, refere-se a ferramentas elétricas operadas por rede elétrica (com cabo de alimentação) e a ferramentas elétricas operadas por acumulador (sem cabo de alimentação).

1. Segurança no local de trabalho

- a) Mantenha o seu local de trabalho limpo e bem iluminado. Desarrumação e áreas de trabalho pouco iluminadas podem causar acidentes.
- b) Não trabalhe com a ferramenta elétrica em atmosferas potencialmente explosivas, onde se encontram líquidos, gases ou poeiras inflamáveis. As ferramentas elétricas originam faíscas que podem inflamar poeiras e vapores.

- c) Durante a utilização da ferramenta elétrica, mantenha crianças e outras pessoas afastadas. Em caso de distração pode perder o controlo do aparelho.

2. Segurança elétrica

- a) A ficha de ligação da ferramenta elétrica tem de ser adequada à tomada. A ficha não pode, de forma alguma, ser alterada. Não utilize quaisquer fichas de adaptadores em conjunto com ferramentas elétricas com proteção de ligação à terra. Fichas inalteradas e tomadas adequadas reduzem o risco de choque elétrico.
- b) Evite o contacto físico com superfícies ligadas à terra, como tubos, aquecimentos, fogões e frigoríficos. Existe um risco elevado de choque elétrico, se o seu corpo estiver ligado à terra.
- c) Mantenha as ferramentas elétricas afastadas de chuva ou humidade. A infiltração de água num aparelho elétrico aumenta o risco de choque elétrico.
- d) Não utilize o cabo para um fim diferente do previsto, p. ex. para transportar, pendurar a ferramenta elétrica ou puxar a ficha da tomada. Mantenha o cabo afastado de calor, óleo, arestas afiadas ou peças do aparelho móveis. Cabos danificados ou enrolados aumentam o risco de choque elétrico.
- e) Se trabalhar com uma ferramenta elétrica ao ar livre, utilize apenas extensões que também sejam adequadas para o exterior. A utilização de uma extensão adequada para o exterior diminui o risco de choque elétrico.
- f) Se não for possível evitar a utilização da ferramenta elétrica num ambiente húmido, utilize um disjuntor diferencial residual. A utilização de um disjuntor diferencial residual reduz o risco de choque elétrico.

3. Segurança de pessoas

- a) Esteja sempre atento, observe o que está a fazer e utilize a ferramenta elétrica de forma sensata. Não utilize uma ferramenta elétrica se estiver cansado, com sono ou sob a influência de drogas, álcool ou medicamentos. Um momento de distração durante a utilização da ferramenta elétrica pode causar ferimentos graves.
- b) Use o equipamento de proteção individual e sempre óculos de proteção. O uso do equipamento de proteção individual, como máscara de proteção antipoeiras, calçado de segurança antiderrapante, capacete de proteção ou protetores auriculares, de acordo com o tipo e a aplicação da ferramenta elétrica, reduz o risco de ferimentos.
- c) Evite uma colocação em funcionamento involuntária. Certifique-se de que a ferramenta elétrica se encontra desligada antes de a ligar à fonte de alimentação e/ou ao acumulador, elevar ou transportar. Se, durante o transporte da ferramenta elétrica, tiver o dedo no interruptor ou ligar o aparelho a uma fonte de alimentação quando este já se encontra ligado, podem ocorrer acidentes.
- d) Retire as ferramentas de ajuste ou a chave de parafusos antes de ligar a ferramenta elétrica. Uma ferramenta ou uma chave numa parte rotativa do aparelho pode causar ferimentos.
- e) Evite uma postura corporal incorreta. Assegure uma posição estável e mantenha sempre o equilíbrio. Desta forma, consegue controlar melhor a ferramenta elétrica em situações inesperadas.
- f) Use vestuário adequado. Não use roupas largas ou joias. Mantenha o cabelo, o vestuário e as luvas afastados das peças móveis. Vestuário solto, joias ou cabelos compridos podem ser recolhidos pelas peças móveis.
- g) Se existir a possibilidade de montar aparelhos de aspiração ou recolha de pó, certifique-se de que são ligados e utilizados corretamente. A utilização de um aparelho de aspiração de pó pode reduzir eventuais perigos devido a pó.

4. Utilização e conservação da ferramenta elétrica

- Não sobrecarregue o aparelho. Utilize a ferramenta elétrica apropriada para o seu trabalho. Com a ferramenta elétrica adequada, trabalhará melhor e de forma mais segura na respetiva área de trabalho.
- Não utilize qualquer ferramenta elétrica, cujo interruptor esteja avariado. Uma ferramenta elétrica que não se consegue ligar nem desligar constitui perigo e tem de ser reparada.
- Retire a ficha da tomada e/ou o acumulador antes de realizar ajustes no aparelho, substituir acessórios ou se não estiver a utilizar o aparelho. Esta medida de segurança evita o arranque involuntário da ferramenta elétrica.
- Guarde as ferramentas elétricas que não estão a ser utilizadas fora do alcance das crianças. Não autorize a utilização do aparelho por pessoas que não estejam familiarizadas com o mesmo ou que não tenham lido estas instruções. As ferramentas elétricas são perigosas, caso sejam utilizadas por pessoas inexperientes.
- Faça uma manutenção cuidadosa das ferramentas elétricas. Verifique se as peças móveis funcionam corretamente e não se encontram encravadas, se peças estão partidas ou danificadas a ponto de interferir no bom funcionamento da ferramenta elétrica. Antes de utilizar o aparelho, as peças danificadas devem ser reparadas. Muitos acidentes ocorrem devido à má manutenção das ferramentas elétricas.
- Mantenha as ferramentas de corte afiadas e limpas. Ferramentas de corte bem conservadas e afiadas encravam muito menos e são mais fáceis de conduzir.
- Utilize a ferramenta elétrica, os acessórios, as ferramentas de aplicação, etc., de acordo com estas instruções. Tenha em consideração as condições de trabalho e a atividade a exercer. A utilização de ferramentas elétricas para utilizações diferentes das previstas pode levar a situações perigosas.

5. Utilização e manuseamento da ferramenta sem fio

- Carregue os acumuladores apenas em carregadores recomendados pelo fabricante. Se um carregador adequado a um tipo específico de acumuladores for utilizado com outros acumuladores, existe perigo de incêndio.
- Utilize apenas os acumuladores previstos para a ferramenta elétrica em questão. A utilização de outros acumuladores pode causar ferimentos e perigo de incêndio.
- Mantenha o acumulador que não está a ser utilizado afastado de cliques, moedas, chaves, pregos, parafusos ou outros objetos de metal pequenos que possam causar um curto-circuito nos contactos. Um curto-circuito entre os contactos do acumulador pode levar à ocorrência de queimaduras ou incêndio.
- Se o acumulador for utilizado de forma incorreta, é possível que verta líquido. Evite o contacto com este líquido. Em caso de contacto accidental, lave com água. Se o líquido entrar em contacto com os olhos, procure adicionalmente assistência médica. O líquido vertido do acumulador pode provocar irritações ou queimaduras na pele.



CUIDADO! PERIGO DE EXPLOSÃO!

Nunca carregue pilhas não recarregáveis.



Proteja o acumulador contra calor, p. ex. também contra incidência solar prolongada, fogo, água e humidade.



Perigo de explosão.



6. Assistência Técnica

- A sua ferramenta elétrica só pode ser reparada por técnicos especializados e com peças sobresselentes de origem. Desta forma, é garantida a segurança da ferramenta elétrica.

Instruções de segurança específicas para berbequins de percussão

- Use proteção auditiva ao furar com percussão. A exposição ao ruído pode provocar perda de audição.
- Utilize o punho adicional fornecido com o aparelho. A perda de controlo da máquina pode causar ferimentos.
- Segure no aparelho apenas pelas superfícies isoladas do punho quando realizar trabalhos em que o parafuso ou a ferramenta aplicada possa atingir cabos elétricos escondidos. O contacto do parafuso ou da ferramenta aplicada com um cabo condutor de tensão também pode colocar peças metálicas do aparelho sob tensão, causando assim um choque elétrico.

Instruções de segurança para carregadores

- Este aparelho pode ser utilizado por crianças com idades superiores a 8 anos, bem como por pessoas com capacidades físicas, sensoriais ou mentais reduzidas, ou com falta de experiência e conhecimento, caso sejam vigiadas ou instruídas sobre a utilização segura do aparelho e compreendam os perigos daí resultantes. As crianças não podem brincar com o aparelho. A limpeza e a manutenção pelo utilizador não podem ser realizadas por crianças não vigiadas.
- Se o cabo de alimentação deste aparelho for danificado, terá de ser substituído pelo fabricante, pelo respetivo Serviço de Apoio ao Cliente ou por uma pessoa igualmente qualificada, a fim de evitar situações de perigo.



O carregador destina-se apenas ao funcionamento em espaços interiores.

⚠ AVISO!

- Se o cabo de alimentação deste aparelho for danificado, terá de ser substituído pelo fabricante, pelo respetivo Serviço de Apoio ao Cliente ou por uma pessoa igualmente qualificada, a fim de evitar situações de perigo.

Antes da colocação em funcionamento

Carregar o bloco acumulador (ver fig. A)

⚠ CUIDADO!

- ▶ Retire sempre a ficha da tomada antes de colocar o bloco acumulador no carregador ou de o retirar do mesmo.
- Nunca carregue o bloco acumulador a uma temperatura ambiente inferior a 10 °C ou superior a 40 °C.
- ◆ Insira o bloco acumulador **7** no carregador rápido **13** (ver fig. A).
- ◆ Insira a ficha na tomada. O LED de controlo **14** acende-se a vermelho.
- ◆ O LED de controlo verde **15** indica que o processo de carregamento está finalizado e o bloco acumulador **7** operacional.

⚠ ATENÇÃO!

- ◆ Se o LED de controlo vermelho **14** piscar, significa que o bloco acumulador **7** sobreaqueceu e não pode ser carregado.
- ◆ Se os LEDs de controlo vermelho e verde **14** **15** piscarem simultaneamente, isto significa que o bloco acumulador **7** está avariado.
- ◆ Insira o bloco acumulador **7** no aparelho.
- Nunca carregue o bloco acumulador, uma segunda vez, imediatamente após o processo de carga rápido. Existe o perigo do bloco acumulador sobreaquecer, diminuindo assim a vida útil do acumulador.

- ◆ Desligue o carregador entre processos de carregamento consecutivos durante, no mínimo, 15 minutos. Para tal, retire a ficha da tomada.

Colocar/retirar o bloco acumulador do aparelho

Colocar o bloco acumulador:

- ◆ Coloque o computador do sentido de rotação **2** na posição intermédia (bloqueio). Encaixe o bloco acumulador **7** no punho.

Retirar o bloco acumulador:

- ◆ Pressione o botão de desbloqueio **8** e retire o bloco acumulador.

Verificar o estado do acumulador



- ◆ Para verificar o estado do acumulador, prima o botão de estado do acumulador **5** (ver também imagem principal).
O estado ou a potência restante é visualizado(a) no LED do visor do acumulador **6** da seguinte forma:
VERMELHO / LARANJA / VERDE = carga máxima
VERMELHO / LARANJA = carga média
VERMELHO = carga fraca - carregar o acumulador

Montar o punho adicional



- ◆ Enrosque o punho adicional **10** do lado direito ou esquerdo da máquina, conforme o seu modo de trabalho.



Substituir ferramentas

O seu berbequim aparafusador de percussão sem fio está equipado com um bloqueio do veio  totalmente automático.

Quando o motor para, o grupo de tração é bloqueado, de modo que a bucha **1** possa ser aberta  rodando. Depois de ter introduzido a ferramenta desejada e apertado, rodando a bucha , pode prosseguir imediatamente com o trabalho. O bloqueio do veio solta-se automaticamente durante o arranque do motor (acionamento do interruptor LIGAR/DESLIGAR **3**).

Selecionar a pré-seleção do binário/o modo de funcionamento

Através da pré-seleção do binário **12** pode ajustar a força de rotação ou selecionar entre o nível de furação  e o nível de furação com percussão .

- ◆ Selecione um nível baixo para parafusos pequenos ou materiais macios.
- ◆ Selecione um nível elevado para parafusos grandes, materiais duros ou ao desaparafusar parafusos.
- ◆ Para trabalhos de furação, selecione o nível de furação ajustando a pré-seleção do binário para a posição .
- ◆ Para trabalhos de furação com percussão, selecione o nível de furação com percussão ajustando a pré-seleção do binário para a posição .

Engrenagem de 2 velocidades

CUIDADO!

- ▶ Acione o interruptor de seleção da velocidade **1** apenas com o aparelho parado. Caso contrário, existe perigo de danos no aparelho.

Na primeira velocidade (interruptor de seleção da velocidade **1** na posição 1)

atinge-se uma rotação de aprox. 440 rpm e um binário elevado. Este ajuste é adequado não só para todos os trabalhos de aparafusamento, como também para a utilização de acessórios.

Na segunda velocidade (interruptor de seleção da velocidade **1** na posição 2)

atinge-se uma rotação de aprox. 1650 rpm para a execução de trabalhos de furação.

Colocação em funcionamento

Ligar/desligar

Ligar:

- ◆ Para a colocação em funcionamento do aparelho, pressione o interruptor LIGAR/DESLIGAR **3** e mantenha-o pressionado.

A luz LED de trabalho **9** acende-se quando o interruptor LIGAR/DESLIGAR **3** se encontra ligeira ou completamente pressionado. Esta luz permite iluminar a área de trabalho em condições de iluminação insuficientes.

Desligar:

- ◆ Para desligar o aparelho, solte o interruptor LIGAR/DESLIGAR **3**.

Ajustar a velocidade de rotação

Uma ligeira pressão no interruptor LIGAR/DESLIGAR **3** proporciona uma rotação reduzida. Ao aumentar a pressão, aumenta-se a velocidade de rotação.

NOTA

- ▶ O travão do motor integrado leva a uma imobilização rápida.

Mudar o sentido de rotação

- ◆ Mude o sentido de rotação, pressionando o comutador do sentido de rotação **2** para a direita ou para a esquerda.

Dicas e truques



Sugestão! Desta forma procede corretamente.

- ◆ Antes do funcionamento, verifique se o parafuso ou a broca está corretamente colocado(a), ou seja, se está centrado(a) na bucha.
- ◆ As pontas de aparafusar estão identificadas com as respetivas medidas e forma. Se não tiver a certeza, experimente sempre primeiro se a broca assenta sem folga na cabeça do parafuso.

Binário:

- ◆ Parafusos/pontas pequenos podem ser danificados, caso ajuste um binário ou uma velocidade de rotação excessivamente elevada.

Aparafusamento em materiais duros (em metal):

- ◆ Binários extremamente elevados originam-se, p. ex. nas uniões metálicas roscadas, utilizando aplicadores de chaves de caixa. Selecione uma velocidade de rotação baixa.

Aparafusamento em materiais suaves (p. ex. madeira macia):

- ◆ Neste caso, aparafuse também com uma velocidade reduzida, para não danificar p. ex. a superfície de madeira no contacto com a cabeça do parafuso em metal. Utilize uma fresa.

Ao furar em madeira, metal ou outros materiais, deve ter em consideração o seguinte:

- ◆ Em caso de diâmetro de broca pequeno, utilize uma velocidade de rotação alta e em caso de diâmetro de broca grande, uma velocidade de rotação baixa.
- ◆ Selecione uma velocidade de rotação baixa em materiais duros e uma velocidade de rotação alta em materiais macios.
- ◆ Assinale o ponto a furar com um punção ou um prego. Para iniciar a furação, selecione uma velocidade de rotação baixa.
- ◆ Puxe a broca em rotação várias vezes para fora do buraco, para remover aparas ou poeiras de furação e para o ventilar.

Furar em metal:

- ◆ Utilize uma broca de metal (HSS). Para obter melhores resultados, arrefecer a broca com óleo. Também pode utilizar a broca de metal para furar material sintético. Comece a furar com uma broca de 3 mm de diâmetro e vá aumentando o tamanho, até atingir o diâmetro de furo desejado.

Furar em tijolo:

- ◆ Utilize uma broca de pedra revestida a material duro.
(Máx. diâmetro de furo recomendado: Ø 15 mm)

Furar em madeira:

- ◆ Utilize uma broca de madeira com ponta de centragem; para furos fundos utilize uma "broca em espiral para madeira"; para diâmetros de furos grandes utilize uma broca Forstner. Também pode aparafusar diretamente os parafusos pequenos em madeira macia sem pré-furação.

Manutenção e limpeza**AVISO! PERIGO DE FERIMENTOS!**

Antes de realizar quaisquer trabalhos no aparelho, desligue-o e retire o acumulador.

O berbequim aparafusador de percussão sem fio não necessita de manutenção.

- O aparelho deve estar sempre limpo, seco e livre de óleos ou lubrificantes.
- Não podem entrar quaisquer líquidos no interior dos aparelhos.
- Utilize um pano seco para limpar o corpo do aparelho. Nunca utilize benzina, solventes ou detergentes agressivos para o plástico.
- Se for necessário guardar um acumulador de íões de lítio durante um longo período de tempo, o estado de carga tem de ser controlado regularmente. O estado de carga ideal situa-se entre 50 % e 80 %. O ambiente de armazenamento ideal é fresco e seco.

NOTA

- ▶ Peças sobresselentes não especificadas (como p. ex. escovas de carvão, interruptores) podem ser encomendadas através da nossa linha direta de Assistência Técnica.

Garantia da Kompennass Handels GmbH

Estimada Cliente, Estimado Cliente,

Este aparelho tem uma garantia de 3 anos a contar da data de compra. No caso deste produto ter defeitos, tem direitos legais contra o vendedor do produto. Estes direitos legais não são limitados pela nossa garantia que passamos a transcrever.

Condições de garantia

O prazo de garantia tem início na data da compra. Por favor, guarde bem o talão de compra original. Este documento é necessário como comprovativo da compra.

Se dentro de três anos a partir da data de compra deste produto, ocorrer um defeito de material ou fabrico, o produto será reparado ou substituído por nós – consoante a nossa preferência – gratuitamente. Esta garantia parte do princípio que o aparelho defeituoso e o comprovativo da compra (talão de compra) são apresentados dentro do prazo de três anos e é descrito brevemente, por escrito, em que consiste o defeito e quando ocorreu.

Se o defeito estiver coberto pela nossa garantia, receberá o produto reparado ou um novo produto.

Prazo de garantia e direitos legais

O período de garantia não é prolongado pelo acionamento da mesma. Isto também se aplica a peças substituídas e reparadas. Danos e defeitos que possam eventualmente já existir no momento da compra devem ser imediatamente comunicados, após retirar o aparelho da embalagem. Expirado o período da garantia, quaisquer reparações necessárias estão sujeitas a pagamento.

Âmbito da garantia

O aparelho foi fabricado segundo diretivas de qualidade rigorosas, com o maior cuidado, e testado escrupulosamente antes da sua distribuição.

A garantia abrange apenas defeitos de material ou de fabrico. Esta garantia não abrange peças do produto, que estão sujeitas ao desgaste normal e podem ser consideradas desta forma peças de desgaste, ou danos em peças frágeis, p. ex. interruptores, acumuladores, formas para bolos ou peças de vidro.

Esta garantia perde a validade, se o produto for danificado, utilizado incorretamente ou se a manutenção tenha sido realizada indevidamente. Para garantir uma utilização correta do produto, é necessário cumprir todas as instruções contidas no manual de instruções. Ações ou fins de utilização que são desaconselhados, ou para os quais é alertado no manual de instruções, têm de ser impreterivelmente evitados.

O produto foi concebido apenas para uso privado e não para uso comercial. A garantia extingue-se em caso de utilização incorreta, uso de força e intervenções que não tenham sido efetuadas pela nossa Filial de Assistência Técnica autorizada.

Procedimento em caso de acionamento da garantia

Para garantir um processamento rápido do seu pedido, siga, por favor, as seguintes instruções:

- Para todos os pedidos de esclarecimento, tenha à mão o talão de compra e o número do artigo (p. ex. IAN 12345) como comprovativo da compra.
- O número do artigo consta na placa de características, numa impressão, na capa do seu manual de instruções (em baixo à esquerda) ou, como autocolante, no verso ou no lado inferior.
- Caso ocorram falhas de funcionamento ou outros defeitos, contacte primeiro o Serviço de Assistência Técnico, indicado em seguida, **telefonicamente** ou **por e-mail**.
- De seguida, pode enviar gratuitamente o produto registado como defeituoso, incluindo o comprovativo da compra (talão de compra) e indique o defeito e quando este ocorreu, para a morada do Serviço de Assistência Técnica que lhe foi indicada.



Em www.lidl-service.com poderá descarregar este manual de instruções e muitos outros, bem como vídeos sobre os produtos e software.

Assistência Técnica

⚠️ AVISO!

- ▶ Solicite a reparação dos seus aparelhos ao Serviço de Assistência Técnica ou a um electricista devidamente qualificado e apenas com peças sobresselentes originais. Desta forma, é garantida a segurança do aparelho.
- ▶ A substituição da ficha ou do cabo de alimentação deve ser sempre efetuada pelo fabricante do aparelho ou pelo seu serviço de apoio ao cliente. Desta forma, é garantida a segurança do aparelho.

PT Assistência Portugal
Tel.: 70778 0005 (0,12 EUR/Min.)
E-Mail: kompernass@lidl.pt

IAN 281992

Importador

Tenha presente que a seguinte morada não é a morada do Serviço de Assistência Técnica. Entre primeiro em contacto com o Serviço de Assistência Técnica mencionado.

KOMPERNASS HANDELS GMBH
BURGSTRASSE 21
44867 BOCHUM
GERMANY
www.kompernass.com

Eliminação



A embalagem é composta por materiais recicláveis que pode depositar nos ecopontos locais.



Não coloque ferramentas elétricas no lixo doméstico!

Em conformidade com a Diretiva Europeia 2012/19/EU, as ferramentas elétricas usadas têm de ser recolhidas separadamente e submetidas a reciclagem adequada.



Não coloque acumuladores no lixo doméstico!

Os acumuladores têm de ser retirados do aparelho antes de o eliminar.

Acumuladores com defeito ou usados têm de ser reciclados em conformidade com a Diretiva 2006/66/EC. Devolva o bloco acumulador e/ou o aparelho nos pontos de recolha disponibilizados.

Relativamente às possibilidades de eliminação de ferramentas elétricas/do bloco acumulador em fim de vida, informe-se junto da junta de freguesia ou câmara municipal da sua área de residência.

Tradução da Declaração de Conformidade original

Nós, KOMPERNASS HANDELS GMBH, responsável pela documentação: Sr. Semi Uguzlu, BURGSTR. 21, 44867 BOCHUM, ALEMANHA, declaramos que este produto cumpre os seguintes documentos normativos, normas e diretivas comunitárias:

Diretiva Máquinas

(2006 / 42 / EG)

Diretiva Baixa Tensão CE

(2014 / 35 / EU)

Compatibilidade Eletromagnética

(2014 / 30 / EU)

Diretiva RSP (Restrição de Substâncias Perigosas)

(2011 / 65 / EU)*

*O fabricante é o único responsável pela emissão desta declaração de conformidade. O objeto da declaração acima descrito cumpre os regulamentos da Diretiva 2011/65/EU do Parlamento Europeu e do Conselho de 8 de junho de 2011 relativamente à limitação da utilização de determinadas substâncias perigosas em aparelhos elétricos e eletrônicos.

Normas harmonizadas aplicadas:

EN 60745-1:2009/A11:2010

EN 60745-2-1:2010

EN 60745-2-2:2010

EN 55014-1:2006/A2:2011

EN 55014-2:2015

EN 60335-2-29:2004/A2:2010

EN 60335-1:2012/A11:2014

EN 62233:2008

EN 61000-3-2:2014

EN 61000-3-3:2013

Tipo/designação do aparelho:

APARAFUSADORA DE IMPACTO COM BATERIA A 2 VELOCIDADES PSBSA 20-Li A1

Ano de fabrico: 10-2016

Número de série: IAN 281992

Bochum, 29.09.2016



Semi Uguzlu

- Gestor de qualidade -

Reservado o direito a alterações técnicas no âmbito do desenvolvimento.

Encomenda do acumulador de substituição

Se pretender encomendar um acumulador de substituição para o seu aparelho, pode fazê-lo comodamente via internet, em www.kompennass.com, ou pelo telefone.

O preço do acumulador de substituição é 20,00 €, incl. IVA e envio. Como os stocks são limitados, este artigo pode-se esgotar rapidamente.



Encomenda online

Para encomendar um acumulador de substituição numa loja de acessórios:

- Através do seu browser (navegador da internet), aceda à página www.kompennass.com.
- Clique na respetiva bandeira, em baixo à direita, para selecionar o país e o idioma desejados.
- Clique agora no separador "Loja de Acessórios" e no cabeçalho "Topseller", selecione o acumulador de substituição adequado para o seu aparelho.
- Depois de adicionar o acumulador de substituição ao carrinho de compras, clique no botão "Checkout" e siga as instruções apresentadas no ecrã, a fim de concluir a encomenda.

NOTA

- ▶ Em alguns países pode não ser possível efetuar a encomenda de peças sobresselentes online. Neste caso, contacte a linha direta de Assistência Técnica.
- A promoção é limitada a um acumulador por cliente/aparelho, bem como a um período de dois meses após o período da promoção. Após este período, o acumulador de substituição pode ser encomendado como peça sobresselente noutras condições.

Encomenda por telefone

- Ⓟ Assistência Portugal
Tel.: 70778 0005 (0,12 EUR/Min.)
E-Mail: kompennass@lidl.pt

Para garantir um rápido processamento da sua encomenda, tenha o número de artigo (p. ex. IAN 281992) do aparelho disponível para eventuais questões. O número de artigo pode ser consultado na placa de características ou na folha de rosto deste manual.

KOMPERNASS HANDELS GMBH

BURGSTRASSE 21

44867 BOCHUM

DEUTSCHLAND / GERMANY

www.kompernass.com

Stand der Informationen · Last Information Update · Version des informations

Stand van de informatie · Stav informací · Estado de las informaciones

Estado das informações: 09 / 2016 · Ident.-No.: PSBSA20-LiA1-092016-1

IAN 281992