

# SILVER CREST®



[www.lidl-service.com](http://www.lidl-service.com)



## GLASS TOASTER SLTG 1100 A1

GB IE NI

### GLASS TOASTER

Operating instructions

NL BE

### TOASTER MET LANGE SLEUF

Gebruiksaanwijzing

FR BE

### GRILLE-PAIN FENTE LONGUE

Mode d'emploi

DE AT CH

### LANGSCHLITZ-TOASTER

Bedienungsanleitung

IAN 282593

BE

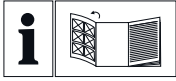

GB IE NI

Before reading, unfold the page containing the illustrations and familiarise yourself with all functions of the device.

---

FR BE

Avant de lire le mode d'emploi, ouvrez la page contenant les illustrations et familiarisez-vous ensuite avec toutes les fonctions de l'appareil.

---

NL BE

Vouw vóór het lezen de pagina met de afbeeldingen open en maak u vertrouwd met alle functies van het apparaat.

---

DE AT CH

Klappen Sie vor dem Lesen die Seite mit den Abbildungen aus und machen Sie sich anschließend mit allen Funktionen des Gerätes vertraut.

GB/IE/NI	Operating instructions	Page	1
FR/BE	Mode d'emploi	Page	17
NL/BE	Gebruiksaanwijzing	Pagina	33
DE/AT/CH	Bedienungsanleitung	Seite	49

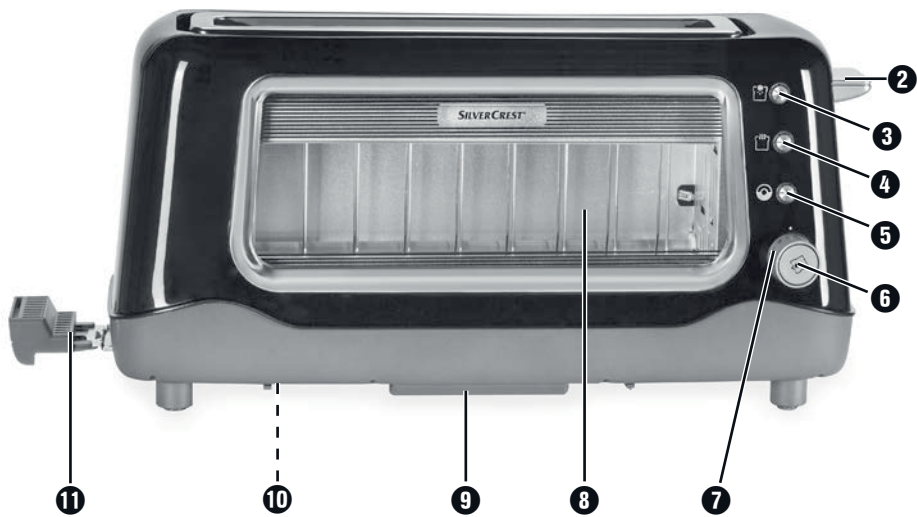
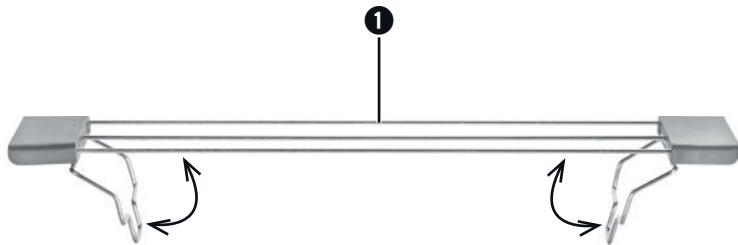

## Contents

<b>Introduction</b> .....	<b>2</b>
Copyright .....	2
Limitation of Liability .....	2
Intended use .....	2
<b>Package contents</b> .....	<b>3</b>
Disposal of the packaging .....	3
<b>Appliance description</b> .....	<b>3</b>
<b>Technical data</b> .....	<b>4</b>
<b>Safety information</b> .....	<b>4</b>
<b>Tips for use</b> .....	<b>6</b>
<b>Setting up</b> .....	<b>7</b>
<b>Before first use</b> .....	<b>7</b>
<b>Operation</b> .....	<b>7</b>
Adjusting the browning level .....	7
Toasting .....	8
Stopping the toasting process .....	8
Heating function .....	8
Defrost function .....	9
Bagel function .....	9
Crisping bread rolls .....	10
<b>Crumb tray</b> .....	<b>10</b>
<b>Cleaning</b> .....	<b>10</b>
<b>Storage</b> .....	<b>12</b>
<b>Troubleshooting</b> .....	<b>13</b>
<b>Disposal</b> .....	<b>13</b>
<b>Kompernass Handels GmbH warranty</b> .....	<b>14</b>
Service .....	15
Importer .....	15

## Introduction

Congratulations on the purchase of your new appliance!

You have chosen a modern, high-quality product. These operating instructions are part of the product. They contain important information about safety, usage and disposal. Before using the product, please familiarise yourself with all operating and safety instructions. This appliance may only be used as described and for the purposes indicated. Please also pass these operating instructions on to any future owner.

## Copyright

This documentation is protected by copyright.

Any copying or reproduction, including in the form of extracts, or any reproduction of images (even in a modified state), is permitted only with the written authorisation of the manufacturer.

## Limitation of Liability

All the technical information, data and instructions regarding installation, connection and operation contained in these operating instructions correspond to the latest information available to us at the time of printing and takes our previous experience and know-how into account.

No claims can be derived from the details, illustrations and descriptions in these instructions.

The manufacturer assumes no responsibility for damage caused by failure to observe these instructions, improper use, incompetent repairs, unauthorised modifications or for the use of non-approved replacement parts.

## Intended use

This appliance is intended exclusively for toasting slices of bread, bagels and bread rolls in private households. It is not intended for use with other foods or other materials.

This appliance is intended solely for use in private households. Not for commercial use!

## Package contents

The appliance is supplied with the following components as standard:

- Glass Toaster
- Bread roll rack
- Operating instructions

- 1) Remove the appliance and the operating instructions from the carton.
- 2) Remove all packaging material.

### NOTE

- ▶ Check the package for completeness and signs of visible damage.
- ▶ If the delivery is incomplete or damage has occurred as a result of defective packaging or during transport, contact the Service hotline (see section **Service**).

## Disposal of the packaging

The packaging protects the appliance from damage during transport. The packaging materials have been selected for their environmental friendliness and ease of disposal, and are therefore recyclable.



Returning the packaging to the material cycle conserves raw materials and reduces the amount of waste that is generated. Dispose of packaging materials that are no longer needed in accordance with applicable local regulations.

### NOTE

- ▶ If possible, keep the original device packaging for the entire duration of the warranty period so that the device can be packed properly for return shipment in the event of a warranty claim.

## Appliance description

- 1 Bread roll rack
- 2 Toasting lever
- 3 "Defrost" button 
- 4 "Heat-up" button 
- 5 "Bagel" button 
- 6 "Stop" button 
- 7 Browning control
- 8 Viewing window
- 9 Viewing window release
- 10 Cable retainer
- 11 Crumb tray

## Technical data

Voltage	220-240 V ~, 50/60 Hz
Power consumption	1100 W
	All parts of this appliance which come into contact with food are food-safe.

## Safety information

### RISK OF ELECTRIC SHOCK

- ▶ Arrange for damaged power cables and/or plugs to be replaced as soon as possible by a qualified specialist or by Customer Services.
- ▶ Use the appliance only in dry indoor areas, not outdoors.
-  Never immerse the appliance in water or other liquids! Otherwise there is a risk of an electric shock.
- ▶ Never insert cutlery or other metallic objects into the toaster slots.
- ▶ Ensure that the appliance can never come into contact with water. Never use the appliance adjacent to water or close to vessels containing liquids.
- ▶ Ensure that the power cable never becomes wet or damp when the appliance is in use. Route the cable so that it cannot be trapped or damaged in any way.
- ▶ After use, always remove the plug from the mains power socket, this prevents the unintentional switching on of the appliance.

## **⚠ WARNING! RISK OF INJURY!**

- ▶ This appliance may be used by children of the age of 8 years or more and by persons with reduced physical, sensory or mental capabilities or lack of experience and/or knowledge if they are being supervised or have been instructed with regard to the safe use of the appliance and have understood the potential risks.
- ▶ Children must not play with the appliance.
- ▶ Cleaning and user maintenance must not be performed by children unless they are older than 8 years of age and are supervised.  
Children younger than 8 years must be kept away from the appliance and the power cable.
- ▶ The appliance can become hot when it is in use. Therefore, only touch the operating elements.
- ▶ Use the appliance only on a stable, non-slippery and level surface.
- ▶ Do not use an external timer switch or a separate remote control system to operate the appliance.
- ▶ Unwind the power cable completely from the cable retainer before using the appliance.

## **⚠ WARNING!**

- ▶ Warning – risk of fire if bread other than standard toasting bread is used.  
Because of the smaller size or shape, there is a risk of touching hot parts when removing the toasted bread.



## CAUTION – RISK OF FIRE!

- ▶ Bakery products can burn! You should therefore never locate the appliance close to or underneath inflammable objects, especially not under curtains or suspended cupboards.
- ▶ This appliance may not be used in close vicinity to flammable material.
- ▶ Never cover the toaster when it is in use.

## Tips for use

- Avoid using slices that are too big or too thick as these can easily become jammed in the appliance. If slices of bread become jammed, first disconnect the plug from the mains power socket. Free jammed slices of bread with a blunt wooden object (e.g. a wooden spatula or spoon). Do not touch the heating elements.
- Differences in bread types, moisture content and the thickness of individual slices have an effect on the browning of the toast. Therefore the bread for toasting should be kept in sealed packaging until required. Always start by trying out a lower browning level.
- Use a lower browning level if you are toasting dry bread since dry bread browns faster than fresh bread.
- Select a higher level of browning for dark bread than for light bread, for example, wheat bread.
- The numbers on the browning control **7** are not time indications. They serve only as a guide for browning.
- To prevent the toaster from overheating and to obtain an even browning of bread, wait for about 15 seconds between two toasting processes.
- You should only use the highest level on the browning control **7** for large slices of dark bread. At this browning level light bread will scorch and become inedible. In addition, it may cause the generation of smoke. If this occurs, press the "Stop" button  **6** immediately and disconnect the power cable from the mains power socket.

## Setting up

### CAUTION – RISK OF FIRE!

- ▶ You should therefore never locate the appliance close to or underneath inflammable objects, especially not under curtains or suspended cupboards.
- Unwind the cable completely from around the cable retainer ⑩.
- Place the appliance on a level and heat-resistant surface.
- Insert the plug into a mains socket.

### NOTE

- ▶ When the toaster is not in use, always remove the plug from the mains power socket. This is the only way to ensure that the appliance is current-free.

## Before first use

- Operate the toaster without bread 3 times at the maximum browning level "7".
- Afterwards, clean the toaster as described in the chapter "Cleaning".

### NOTE

- ▶ The toasting lever ② only engages when the cable is connected to a mains power socket.
- ▶ The toasting lever ② only engages when the viewing window ⑧ is fitted.
- ▶ During first use, you may notice a slight smell (there may also be minimal smoke). This is normal and dissipates after a short time. Provide for sufficient ventilation. For example, open a window.

## Operation

### Adjusting the browning level

The desired browning level can be adjusted infinitely from "light" (1) to "dark" (7) using the browning control ⑦.

## Toasting

### CAUTION – RISK OF FIRE!

- ▶ Do not cover the toasting slots while operating the toaster. There will be a risk of fire! The appliance could be irreparably damaged!

### NOTE

- ▶ If you only want to put one piece of bread into the toaster, turn the browning control **7** down by approx. 1/2 level to achieve the same level of browning as with 2 pieces of bread.
- 1) After setting the desired browning level, insert the bread into the toaster slot.
  - 2) Press the toasting lever **2** downwards. The automatic bread centring device centres the inserted bread in the toasting slot.
  - 3) When the desired level of browning has been reached, the toaster automatically switches itself off and the slices are ejected upwards.

## Stopping the toasting process

If you wish to stop toasting, press the "Stop" button  **6**. The toaster switches itself off and the bread slices are ejected upwards.

## Heating function

The heating function enables you to warm bread up without browning it. For example, for toast that has gone cold. The bread is heated only briefly.



- 1) Insert the bread and press the toasting lever **2** downwards.
- 2) Press the "Heat-up"  button **4**. The integrated control lamp lights up.
- 3) When the bread has been reheated, the appliance switches itself off automatically and the slices are ejected upwards.

### NOTE

- ▶ Press the button "Heat-up" button  **4** again to switch off the heat-up function. The integrated control lamp goes out and the heat-up process switches to a normal toasting process.
- ▶ Before you can activate any other function, you must first deactivate the activated function.

## Defrost function

By pressing the "Defrost" button  ③ frozen bread can also be thawed and toasted. In this mode, the toaster slowly warms the bread. Activating the defrost function will allow frozen bread to achieve the same browning level as when you toast fresh bread.



- 1) After setting the desired browning level, insert the bread into the toaster slot.
- 2) Press the toasting lever ② downwards.
- 3) Press the "Defrost" button  ③. The integrated control lamp lights up.
- 4) When the defrosting and toasting process is finished, the toaster switches itself off automatically, the control lamp integrated in the "Defrost" button  ③ goes out and the bread slices are ejected upwards.

### NOTE



- ▶ Press the button "Defrost" button  ③ again to switch off the defrost function. The integrated control lamp goes out and the defrost process switches to a normal toasting process.
- ▶ Before you can activate any other function, you must first deactivate the activated function.

## Bagel function

By pressing the "Bagel" button  ⑤ you can toast a sliced bagel on one side only. You can decide for yourself whether you want to toast the outside or the inside of the bagel.

- 1) After setting the desired browning level, insert the half bagel into the toaster slot. The side where the viewing window ⑧ is built in will be toasted.
- 2) Press the toasting lever ② downwards.
- 3) Press the "Bagel" button  ⑤. The integrated control lamp lights up.
- 4) When the defrosting and toasting process is finished, the toaster switches itself off automatically, the control lamp integrated in the "Bagel" button  ⑤ goes out and the bagel halves are ejected upwards.

### NOTE

- ▶ In addition to the bagel function, you can also activate the heat-up or defrost functions. To do this, press the "Bagel" button  ⑤ together with the "Defrost" button  ③ or the "Heat-up" button  ④ (see section "Heat-up function" or "Defrost function").

## Crisping bread rolls

Never place bread rolls directly on the toaster, always use the bread roll rack **1**.

- 1) Flip out the two feet of the bread roll rack **1** so that they click into place (if you have not already done so).
- 2) Place the bread roll rack **1** onto the toasting slot so that the feet project into the toasting slot.
- 3) Place the bread rolls onto the rack and start the toasting procedure.  
Turn the browning control **7** up to a maximum of level 5 .
- 4) The browning can, however, vary, depending on the composition and type of bread roll.

### NOTE

► After toasting, the rolls will be very hot.

- 5) As soon as the toaster switches itself off, turn the rolls over to crisp the other side and then switch the toaster back on.
- 6) When you are finished with the bread roll rack **1**, you can fold it for space-saving storage.
  - Wait until the bread roll rack **1** has cooled down.
  - Remove it from the appliance and fold in the feet by pushing them together a little and folding them in at the same time.

## Crumb tray

Crumbs that fall from the bread during toasting are collected in the crumb tray **11**.

- 1) To empty crumbs from the crumb tray **11**, simply pull it out.
- 2) Tip out the crumbs.
- 3) Push the crumb tray **11** back into the toaster so that it clicks back into place.

## Cleaning

### RISK OF ELECTRIC SHOCK

► Disconnect the plug from the mains power socket before cleaning the appliance.



Never immerse the appliance in water or other liquids!  
Otherwise there is a risk of an electric shock.

## **⚠ WARNING! RISK OF INJURY!**

- ▶ Allow the toaster to cool before cleaning it. Risk of burns!

## **CAUTION – PROPERTY DAMAGE!**

- ▶ Do not use aggressive or abrasive cleaning agents. These can damage the surfaces of the appliance.
- Clean the appliance housing using only a dry or lightly moistened cloth.
- To avoid the risk of fire, empty the crumb tray **11** at regular intervals.
- Proceed as follows to clean the viewing window **8**.
  - Ensure that the appliance is unplugged, the appliance has cooled down and the crumb tray **11** is empty before doing this!
  - Lay the toaster on its side so that the viewing window **8** is facing upwards.
  - Reach into the viewing window release **9** and press it together a little. At the same time, pull out the viewing window **8**.

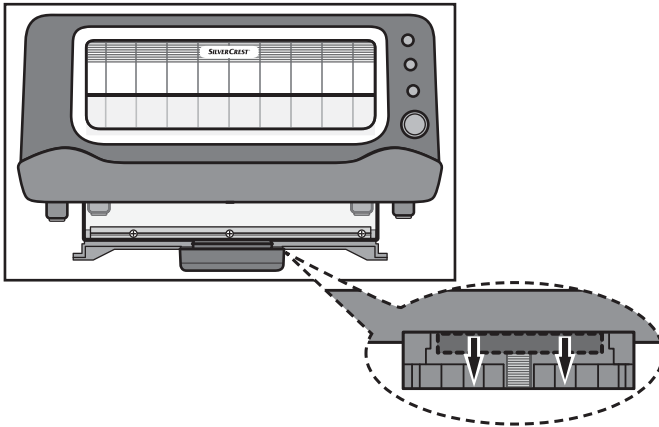

- Clean the viewing window **8** in warm water with a little washing-up liquid. Rinse it afterwards in clear water.
- Dry it well with a dry cloth. The viewing window **8** must be completely dry before it is replaced in the appliance.
- Push the viewing window **8** back into the appliance so that the viewing window release **9** clicks into place.

## NOTE

- ▶ Make sure you push the viewing window **8** all the way back into the appliance. If the viewing window **8** is not correctly or completely pushed in, the appliance will not work!

## Storage

- Clean the toaster as described in the chapter "Cleaning".
- Wrap the power cable around the cable retainer **10** on the underside of the toaster:

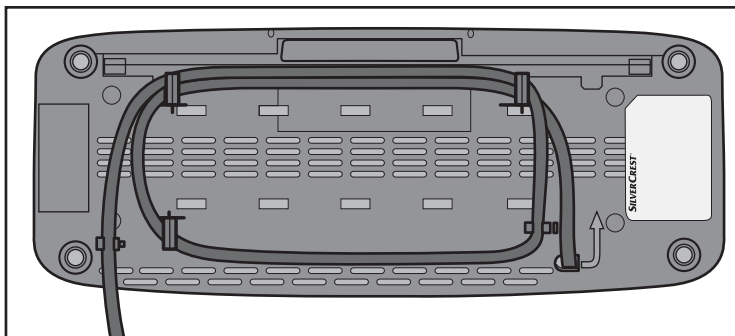

- Fold in the two feet of the bread roll rack **1**.
- Store the toaster in a dry location.

## Troubleshooting

Fault	Cause	Remedy
The appliance is not working.	The plug is not inserted into a mains power socket.	Connect the plug to the power supply.
	The appliance is defective.	Contact the Customer Service department.
	The viewing window <b>8</b> is not correctly inserted or has not been clicked into place.	Insert the viewing window <b>8</b> correctly and ensure that it clicks into place.
The slices of toast are too dark.	The browning level is set too high.	Turn the browning control <b>7</b> down a little.
The slices of bread are not toasted.	The browning level is set too low.	Turn the browning control <b>7</b> up a little.
The toasting lever <b>2</b> does not engage when it is pressed down.	The plug is not inserted into a mains power socket.	Insert the plug into a mains socket.
	The appliance is defective.	Contact the Customer Service department.
	The viewing window <b>8</b> is not correctly inserted or has not been clicked into place.	Insert the viewing window <b>8</b> correctly and ensure that it clicks into place.

## Disposal



**Never dispose of the appliance in your normal domestic waste. This product is subject to the provisions of the European Directive 2012/19/EU (Waste Electrical and Electronic Equipment).**

Dispose of the appliance through an approved disposal facility or your municipal waste facility. Please comply with all applicable regulations. Please contact your waste disposal centre if you are in any doubt.



## Kompernass Handels GmbH warranty

Dear Customer,

This appliance has a 3-year warranty valid from the date of purchase. If this product has any faults, you, the buyer, have certain statutory rights. Your statutory rights are not restricted in any way by the warranty described below.

### Warranty conditions

The validity period of the warranty starts from the date of purchase. Please keep your original receipt in a safe place. This document will be required as proof of purchase.

If any material or production fault occurs within three years of the date of purchase of the product, we will either repair or replace the product for you at our discretion. This warranty service is dependent on you presenting the defective appliance and the proof of purchase (receipt) and a short written description of the fault and its time of occurrence.

If the defect is covered by the warranty, your product will either be repaired or replaced by us. The repair or replacement of a product does not signify the beginning of a new warranty period.

### Warranty period and statutory claims for defects

The warranty period is not prolonged by repairs effected under the warranty. This also applies to replaced and repaired components. Any damage and defects present at the time of purchase must be reported immediately after unpacking. Repairs carried out after expiry of the warranty period shall be subject to a fee.

### Scope of the warranty

This appliance has been manufactured in accordance with strict quality guidelines and inspected meticulously prior to delivery.

The warranty covers material faults or production faults. The warranty does not extend to product parts subject to normal wear and tear or fragile parts such as switches, batteries, baking moulds or parts made of glass.

The warranty does not apply if the product has been damaged, improperly used or improperly maintained. The directions in the operating instructions for the product regarding proper use of the product are to be strictly followed. Uses and actions that are discouraged in the operating instructions or which are warned against must be avoided.

This product is intended solely for private use and not for commercial purposes. The warranty shall be deemed void in cases of misuse or improper handling, use of force and modifications/repairs which have not been carried out by one of our authorised Service centres.

## Warranty claim procedure

To ensure quick processing of your case, please observe the following instructions:

- Please have the till receipt and the item number (e.g. IAN 12345) available as proof of purchase.
- You will find the item number on the type plate, an engraving on the front page of the instructions (bottom left), or as a sticker on the rear or bottom of the appliance.
- If functional or other defects occur, please contact the service department listed either by **telephone** or by **e-mail**.
- You can return a defective product to us free of charge to the service address that will be provided to you. Ensure that you enclose the proof of purchase (till receipt) and information about what the defect is and when it occurred.



You can download these instructions along with many other manuals, product videos and software on [www.lidl-service.com](http://www.lidl-service.com).

## Service

### **GB** Service Great Britain

Tel.: 0871 5000 720 (£ 0.10/Min.)

E-Mail: [kompernass@lidl.co.uk](mailto:kompernass@lidl.co.uk)

### **IE** Service Ireland

Tel.: 1890 930 034

(0,08 EUR/Min., (peak))

(0,06 EUR/Min., (off peak))

E-Mail: [kompernass@lidl.ie](mailto:kompernass@lidl.ie)

IAN 282593

## Importer

Please note that the following address is not the service address. Please use the service address provided in the operating instructions.

KOMPERNASS HANDELS GMBH

BURGSTRASSE 21

44867 BOCHUM

GERMANY

[www.kompernass.com](http://www.kompernass.com)



## Table des matières

<b>Introduction</b> .....	<b>18</b>
Droits d'auteur .....	18
Limitation de responsabilité .....	18
Utilisation conforme .....	18
<b>Matériel livré</b> .....	<b>19</b>
Recyclage de l'emballage .....	19
<b>Description de l'appareil</b> .....	<b>19</b>
<b>Caractéristiques techniques</b> .....	<b>20</b>
<b>Consignes de sécurité</b> .....	<b>20</b>
<b>Conseils d'utilisation</b> .....	<b>22</b>
<b>Installation</b> .....	<b>23</b>
<b>Avant la première mise en service</b> .....	<b>23</b>
<b>Utilisation</b> .....	<b>23</b>
Régler le degré de dorage .....	23
Faire griller du pain .....	24
Interrompre le processus de grillade .....	24
Fonction "Réchauffer" .....	24
Fonction de décongélation .....	25
Fonction Bagel .....	25
Réchauffer les petits pains pour qu'ils soient croustillants .....	26
<b>Tiroir ramasse-miettes</b> .....	<b>26</b>
<b>Nettoyer</b> .....	<b>26</b>
<b>Rangement</b> .....	<b>28</b>
<b>Dépannage</b> .....	<b>29</b>
<b>Mise au rebut</b> .....	<b>29</b>
<b>Garantie de Kompnass Handels GmbH</b> .....	<b>30</b>
Service après-vente .....	31
Importateur .....	31

## Introduction

Félicitations pour l'achat de votre nouvel appareil !

Vous avez opté pour un produit moderne et de grande qualité. Le présent mode d'emploi fait partie intégrante de ce produit. Il contient des remarques importantes concernant la sécurité, l'usage et la mise au rebut. Avant d'utiliser le produit, veuillez vous familiariser avec toutes les consignes d'utilisation et de sécurité. N'utilisez l'appareil que de la manière indiquée et pour les domaines d'application spécifiés. Si vous cédez le produit à un tiers, remettez-lui également tous les documents.

## Droits d'auteur

Cette documentation est protégée par des droits d'auteur.

Toute reproduction ou réimpression, même partielle, y compris la reproduction des illustrations, même sous une forme modifiée, suppose l'accord écrit du fabricant.

## Limitation de responsabilité

L'ensemble des informations, données et remarques techniques contenues dans ce mode d'emploi sont conformes au dernier état lors du passage en presse et correspondent à notre expérience et à nos connaissances acquises jusqu'à présent.

Les indications, photos et descriptions contenues dans le présent mode d'emploi ne peuvent donner lieu à aucun recours.

Le fabricant n'assume aucune responsabilité pour les dommages résultant d'un non-respect du mode d'emploi, d'un usage non conforme, de réparations non conformes, de modifications effectuées sans autorisation ou de l'usage de pièces de rechange non agréées.

## Utilisation conforme

Cet appareil est exclusivement destiné à faire griller des tranches de pain, du pain de mie, des bagels et des petits pains dans le cadre d'un usage domestique. Il n'est pas prévu pour être utilisé avec d'autres aliments ou d'autres matériaux.

Cet appareil est exclusivement réservé à un usage domestique. N'utilisez pas l'appareil pour des applications commerciales !

## Matériel livré

L'appareil est livré équipé de série des composants suivants :

- Grille-pain fente longue
  - Support à petits pains
  - Mode d'emploi
- 1) Retirez l'appareil et le mode d'emploi du carton.
  - 2) Retirez tous les matériaux d'emballage.

### REMARQUE

- ▶ Vérifiez si la livraison est au complet et ne présente aucun dégât apparent.
- ▶ En cas de livraison incomplète ou de dommages résultant d'un emballage défectueux ou du transport, veuillez vous adresser à la hotline du service après-vente (voir le chapitre **Service après-vente**).

## Recyclage de l'emballage

L'emballage protège l'appareil de tous dommages éventuels au cours du transport. Les matériaux d'emballage ont été sélectionnés selon des critères de respect de l'environnement et de recyclage permettant leur élimination écologique.







Le recyclage de l'emballage en filière de revalorisation permet d'économiser des matières premières et de réduire le volume de déchets. Veuillez éliminer les matériaux d'emballage qui ne servent plus en respectant la réglementation locale.

### REMARQUE

- ▶ Si possible, conservez l'emballage d'origine pendant la période de garantie de l'appareil afin de pouvoir emballer ce dernier en bonne et due forme en cas de recours en garantie.

## Description de l'appareil

- 1 Support à petits pains
- 2 Touche de commande
- 3 Touche "Décongelation" 
- 4 Touche "Réchauffer" 
- 5 Touche "Bagel" 
- 6 Touche "Stop" 
- 7 Régulateur de dorage
- 8 Hublot de contrôle
- 9 Déverrouillage du hublot de contrôle
- 10 Enroulement du cordon
- 11 Tiroir ramasse-miettes

## Caractéristiques techniques

Tension	220 - 240 V ~, 50/60 Hz
Puissance absorbée	1100 W
	Tous les éléments de cet appareil en contact avec les aliments conviennent aux produits alimentaires.

## Consignes de sécurité

### RISQUE D'ÉLECTROCUTION

- ▶ Faites remplacer aussitôt un cordon d'alimentation ou une fiche secteur endommagée par des techniciens spécialisés agréés, afin d'éviter tout danger.
- ▶ Utilisez l'appareil exclusivement dans des locaux secs, surtout pas en extérieur.



N'immergez jamais l'appareil dans de l'eau ou dans d'autres liquides ! Il y a sinon danger de mort par électrocution.

- ▶ N'introduisez jamais de couverts ou d'autres objets métalliques dans la fente du grille-pain.
- ▶ Assurez-vous que l'appareil ne puisse jamais entrer en contact avec de l'eau. N'utilisez jamais l'appareil à proximité d'eau ou à côté de récipients qui contiennent des liquides.
- ▶ Veillez à ce que le cordon d'alimentation ne soit jamais mouillé ou humide durant le fonctionnement. Disposez le cordon de manière à éviter qu'il ne soit coincé ou autrement endommagé.
- ▶ Après utilisation, débranchez toujours la fiche secteur de la prise secteur pour éviter tout déclenchement par inadvertance.

**⚠ AVERTISSEMENT ! RISQUE DE BLESSURES !**

- ▶ Cet appareil peut être utilisé par des enfants à partir de 8 ans et par des personnes ayant des capacités physiques, sensorielles ou mentales réduites ou un manque d'expérience et/ou de connaissances à condition qu'ils aient reçu une supervision ou des instructions concernant l'utilisation de l'appareil en toute sécurité et qu'ils aient compris les dangers en résultant.
- ▶ Les enfants ne doivent pas jouer avec l'appareil.
- ▶ Le nettoyage et la maintenance utilisateur ne doivent pas être effectués par des enfants à moins qu'ils aient plus de 8 ans et soient sous surveillance.  
Maintenir l'appareil et son cordon d'alimentation hors de portée des enfants de moins de 8 ans.
- ▶ Les pièces de l'appareil peuvent chauffer en cours d'utilisation. Pour cette raison, ne touchez que les éléments de commande.
- ▶ Utilisez l'appareil uniquement sur une surface stable, antidérapante et plane.
- ▶ N'utilisez pas de minuterie externe ni de dispositif de commande à distance séparé pour utiliser l'appareil.
- ▶ Avant d'utiliser l'appareil, déroulez le cordon d'alimentation intégralement du dispositif d'enroulement du câble.

**⚠ AVERTISSEMENT !**

- ▶ Attention – Risque de brûlure si vous n'utilisez pas du pain de mie standard.  
En utilisant du pain de plus petite taille ou forme, vous risquez d'entrer en contact avec des pièces brûlantes lorsque vous le retirez du grille-pain.



## ATTENTION - RISQUE D'INCENDIE !

- ▶ Les aliments qu'il est prévu de griller peuvent s'enflammer ! Ne posez jamais l'appareil à proximité ou sous des objets inflammables, tout particulièrement pas sous des rideaux ou des placards suspendus.
- ▶ Il est absolument interdit d'utiliser l'appareil à proximité de matériaux inflammables.
- ▶ Ne recouvrez jamais le grille-pain tant qu'il fonctionne.

## Conseils d'utilisation

- N'utilisez pas de tranches trop grandes ou trop épaisses, dans la mesure où elles peuvent facilement se coincer. Si des tranches venaient à se coincer, retirez tout d'abord la fiche secteur de la prise secteur. Retirez les tranches de pain coincées à l'aide d'une tige de bois non pointue (par ex. la tige d'un pinceau). Ce faisant, ne touchez pas les résistances chauffantes.
- Les différences au niveau des variétés de pain, de l'humidité et de l'épaisseur des différentes tranches influent sur le degré de dorage du pain grillé. Pour cette raison, les tranches de pain à griller devraient dans la mesure du possible être conservées dans un conteneur fermé. Essayez dans un premier temps toujours un degré de dorage plus faible.
- Utilisez un degré de dorage plus faible lorsque vous grillez du pain sec, dans la mesure où le pain sec dore plus rapidement que le pain frais.
- Sélectionnez un degré de dorage plus élevé pour le pain foncé que pour les pains clairs, par ex. le pain blanc.
- Les chiffres du régulateur de dorage ⑦ ne sont pas des indications de temps. Ils servent uniquement de point de référence pour le degré de dorage.
- Pour éviter toute surchauffe du grille-pain et parvenir à un dorage régulier du pain, il faut attendre env. 15 secondes entre deux processus de dorage.
- Nous vous recommandons d'utiliser le degré le plus élevé au niveau du régulateur de dorage ⑦ uniquement pour les grandes tranches de pain foncé. Le pain clair risque de brûler avec ce degré de dorage et sera impropre à la consommation. De la fumée peut par ailleurs se dégager. Dans ce cas, appuyez immédiatement sur la touche "Stop"  ⑥ et retirez la fiche secteur de la prise secteur.

## Installation

### ATTENTION - RISQUE D'INCENDIE !

- ▶ Ne posez jamais l'appareil à proximité ou sous des objets inflammables, tout particulièrement pas sous des rideaux ou des placards suspendus.
- Déroulez complètement le cordon d'alimentation de l'enroulement du cordon ⑩.
- Placez l'appareil sur une surface plate et résistante à la chaleur.
- Branchez la fiche secteur dans une prise secteur.

### REMARQUE

- ▶ Lorsque vous mettez le grille-pain hors service, retirez toujours la fiche secteur de la prise de courant. Ce n'est qu'ainsi que l'appareil n'est plus alimenté en électricité.

## Avant la première mise en service

- Faites chauffer le grille-pain 3 fois, sans pain et réglé sur le degré de dorage/la position maximal(e) "7".
- Nettoyez ensuite le grille-pain conformément à la description dans le chapitre "Nettoyage".

### REMARQUE

- ▶ La touche de commande ② ne s'enclenche qu'à partir du moment où le cordon d'alimentation est raccordé.
- ▶ La touche de commande ② ne s'enclenche qu'à partir du moment où le hublot de contrôle ⑧ est correctement inséré.
- ▶ Lors de la première utilisation, une légère odeur peut se dégager (voire même un peu de fumée). Ce phénomène est normal et s'estompe rapidement. Veuillez assurer une aération suffisante. Ouvrez par exemple une fenêtre.

## Utilisation

### Régler le degré de dorage

Le degré de dorage de "clair" (1) à "foncé" (7) peut être ajusté progressivement à l'aide du régulateur de dorage ⑦.

## Faire griller du pain

### ATTENTION - RISQUE D'INCENDIE !

- ▶ Lors de l'utilisation, ne pas recouvrir la fente du grille-pain. Il y a un risque d'incendie ! L'appareil risque alors d'être endommagé de manière irréparable !

### REMARQUE

- ▶ Lorsque vous placez une seule tranche de pain dans le grille-pain, ramenez le régulateur de dorage **7** sur un demi-niveau de moins pour obtenir le même brunissage que pour 2 tranches de pain.
- 1) Après avoir procédé au réglage du degré de dorage souhaité, insérez le pain dans la fente du grille-pain.
  - 2) Poussez la touche de commande **2** vers le bas. Le centrage automatique du pain centre le pain inséré dans la fente du grille-pain.
  - 3) Une fois le degré de dorage souhaité atteint, le grille-pain s'éteint automatiquement et les tranches de pain remontent à la surface.

## Interrompre le processus de grillade

Si vous souhaitez interrompre le processus de grillade, appuyez sur la touche "Stop"  **6**. Le grille-pain s'éteint et les tranches de pain remontent à la surface.

## Fonction "Réchauffer"

La fonction de réchauffement vous permet de réchauffer le pain sans le dorer. Par exemple lorsque le pain grillé a refroidi. Le pain n'est réchauffé que brièvement.



- 1) Insérez le pain et poussez la touche de commande **2** vers le bas.
- 2) Appuyez sur la touche "Réchauffer"  **4**. Le voyant de contrôle intégré s'allume.
- 3) Dès que le pain est à nouveau réchauffé, l'appareil s'éteint automatiquement et les tranches de pain remontent à la surface.

### REMARQUE

- ▶ Appuyez à nouveau sur la touche "Réchauffer"  **4** pour désactiver la fonction "Réchauffer". Le voyant de contrôle intégré s'éteint et l'appareil passe du processus de réchauffement à un processus de grillade normal.
- ▶ Avant de pouvoir activer une autre fonction, vous devez d'abord désactiver la fonction enclenchée.

## Fonction de décongélation

En appuyant sur la touche "Décongélation"  ③, vous pouvez également décongeler du pain et le griller. Avec cette fonction, le grille-pain réchauffe lentement le pain. L'activation de la fonction de décongélation permet d'obtenir le même dorage d'une tranche de pain congelée que lorsque vous grillez une tranche de pain frais.



- 1) Après avoir procédé au réglage du degré de dorage souhaité, insérez le pain dans la fente du grille-pain.
- 2) Poussez la touche de commande ② vers le bas.
- 3) Appuyez sur la touche "Décongélation"  ③. Le voyant de contrôle intégré s'allume.
- 4) Dès que le processus de décongélation et de grillade est terminé, le grille-pain s'éteint automatiquement, le voyant de contrôle intégré dans la touche "Décongélation"  ③ s'éteint et les tranches de pain remontent à la surface.

### REMARQUE



- ▶ Appuyez à nouveau sur la touche "Décongélation"  ③ pour désactiver la fonction "Décongélation". Le voyant de contrôle intégré s'éteint et l'appareil passe du processus de décongélation à un processus de grillade normal.
- ▶ Avant de pouvoir activer une autre fonction, vous devez d'abord désactiver la fonction enclenchée.

## Fonction Bagel

En actionnant la touche "Bagel"  ⑤, un bagel coupé en deux peut être toasté d'un côté. Vous pouvez choisir vous-même si vous souhaitez griller la surface extérieure du bagel ou si les côtés intérieurs doivent être grillés.

- 1) Après avoir procédé au réglage du degré de dorage souhaité, insérez la moitié du bagel dans la fente du grille-pain. Le côté sur lequel le hublot de contrôle ⑧ est installé est grillé.
- 2) Poussez la touche de commande ② vers le bas.
- 3) Appuyez sur la touche "Bagel"  ⑤. Le voyant de contrôle intégré s'allume.
- 4) Dès que le processus de décongélation et de grillade est terminé, le grille-pain s'éteint automatiquement, le voyant de contrôle intégré dans la touche "Bagel"  ⑤ s'éteint et les moitiés de bagel remontent à la surface.

### REMARQUE

- ▶ En plus de la fonction Bagel, vous pouvez aussi activer la fonction Réchauffer ou Décongélation. Pour cela, appuyez sur la touche "Bagel"  ⑤ et sur la touche "Décongélation"  ③ ou sur la touche "Réchauffer"  ④ (cf. chapitre "Fonction Réchauffer" ou "Fonction Décongélation").

## Réchauffer les petits pains pour qu'ils soient croustillants

Ne placez jamais directement les petits pains sur le grille-pain, mais utilisez toujours le support à petits pains ❶.

- 1) Dépliez les deux pieds du support à petits pains ❶, afin qu'ils s'enclenchent, au cas où vous ne l'auriez pas encore fait.
- 2) Positionnez le support à petits pains ❶ sur les fentes du grille-pain afin que les pieds reposent dans les fentes.
- 3) Posez-y les petits pains et commencez à les faire griller. Pour cela, mettez le régulateur de dorage ❷ au niveau 5 au maximum .
- 4) Le résultat peut cependant varier selon la nature et le type de pain.

### REMARQUE

► Une fois qu'ils sont grillés, les petits pains sont très chauds.

- 5) Dès que le grille-pain s'éteint, tournez le petit pain sur l'autre côté pour le dorer et remettez le grille-pain en marche.
- 6) Lorsque vous n'avez plus besoin du support à petits pains ❶, vous pouvez le ranger dans un faible espace :
  - Attendez que le support à petits pains ❶ ait refroidi.
  - Retirez-le de l'appareil et repliez les pieds en les comprimant un peu tout en les repliant.

## Tiroir ramasse-miettes

Lors du processus de grillade, les miettes tombent dans le tiroir ramasse-miettes ❶.

- 1) Pour éliminer les miettes, sortez le tiroir ramasse-miettes ❶.
- 2) Retirez les miettes.
- 3) Faites à nouveau glisser le tiroir ramasse-miettes ❶ dans le grille-pain afin qu'il s'enclenche de manière perceptible.

## Nettoyer

### RISQUE D'ÉLECTROCUTION

► Débranchez tout d'abord la fiche de la prise secteur avant de nettoyer l'appareil.



N'immergez jamais l'appareil dans de l'eau ou dans d'autres liquides ! Il y a sinon danger de mort par électrocution.

## ⚠ AVERTISSEMENT ! RISQUE DE BLESSURES !

- ▶ Laissez refroidir le grille-pain avant de procéder au nettoyage. Risque de brûlure !

## ATTENTION - RISQUE DE DÉGÂTS MATÉRIELS !

- ▶ N'utilisez pas de produit de nettoyage abrasif ou agressif. Il risque d'attaquer la surface de l'appareil.
- Nettoyez le boîtier avec un chiffon sec ou légèrement humidifié.
- Videz le tiroir ramasse-miettes ⑪ à intervalles réguliers afin d'éviter tout risque d'incendie.
- Procédez de la manière suivante pour nettoyer le hublot de contrôle ⑧ :
  - Assurez-vous que la fiche secteur soit débranchée, l'appareil refroidi et le tiroir ramasse-miettes ⑪ vidé.
  - Posez le grille-pain sur le côté afin que le hublot de contrôle ⑧ regarde vers le haut.
  - Saisissez le déverrouillage du hublot de contrôle ⑨ et comprimez-le un peu. Sortez le hublot de contrôle ⑧ en même temps.

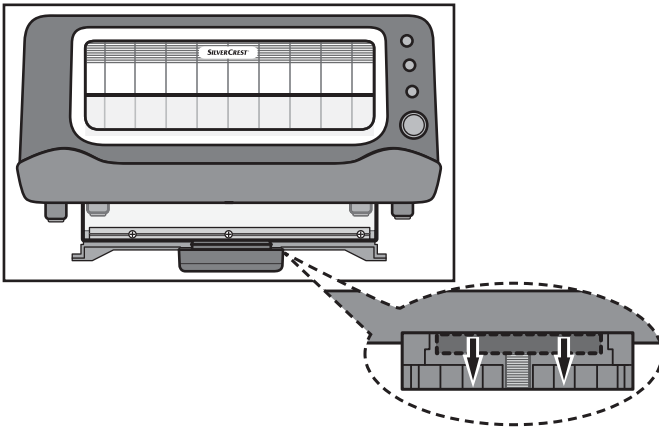

- Nettoyez le hublot de contrôle ⑧ à l'eau chaude avec un peu de liquide vaisselle. Rincez-le ensuite à l'eau claire.
- Séchez l'intérieur à l'aide d'un chiffon sec. Le hublot de contrôle ⑧ doit être entièrement sec avant de le remettre dans l'appareil.
- Insérez à nouveau le hublot de contrôle ⑧ dans l'appareil jusqu'à ce que le déverrouillage du hublot de contrôle ⑨ s'enclenche.

## REMARQUE

- ▶ Veillez à repousser entièrement le hublot de contrôle **8** à l'intérieur de l'appareil. Si le hublot de contrôle **8** n'est pas correctement ou entièrement repoussé, l'appareil ne fonctionne pas !

## Rangement

- Nettoyez le grille-pain comme cela est décrit dans le chapitre "Nettoyage".
- Enroulez le cordon d'alimentation sur l'enroulement du cordon **10** situé en dessous du grille-pain :

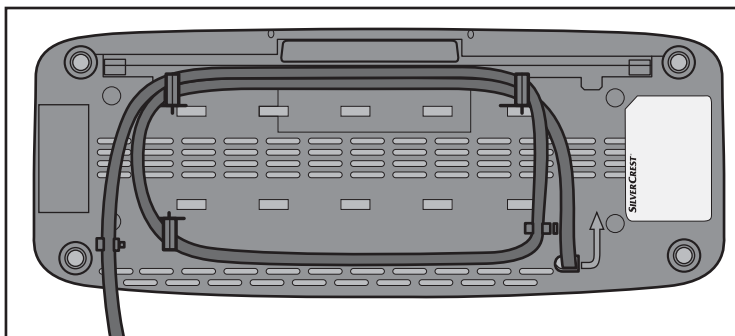

- Repliez les deux pieds du support à petits pains **1**.
- Conservez le grille-pain dans un endroit sec.

## Dépannage

Panne	Cause	Remède
L'appareil ne fonctionne pas.	La fiche secteur n'a pas été insérée dans la prise secteur.	Raccordez la fiche secteur au réseau électrique.
	L'appareil est défectueux.	Adressez-vous au service après-vente.
	Le hublot de contrôle ⑧ n'est pas correctement inséré ou n'est pas enclenché.	Insérez correctement le hublot de contrôle ⑧ et veillez à ce qu'il s'enclenche.
Les tranches de pain grillées sont trop foncées.	Le degré de dorage réglé est trop élevé.	Ajustez le régulateur sur un degré de dorage ⑦ un peu moins élevé.
Les tranches de pain ne sont pas grillées.	Le degré de dorage réglé est trop faible.	Ajustez le régulateur sur un degré de dorage ⑦ un peu plus élevé.
La touche de commande ② ne s'enclenche pas lorsqu'on la pousse vers le bas.	La fiche secteur n'a pas été insérée dans la prise secteur.	Branchez la fiche secteur dans une prise secteur.
	L'appareil est défectueux.	Adressez-vous au service après-vente.
	Le hublot de contrôle ⑧ n'est pas correctement inséré ou n'est pas enclenché.	Insérez correctement le hublot de contrôle ⑧ et veillez à ce qu'il s'enclenche.

## Mise au rebut



**Ne jetez en aucun cas l'appareil avec les ordures ménagères normales.**

**Ce produit est assujéti à la directive européenne 2012/19/EU (Déchets d'équipements électriques et électroniques).**

Éliminez l'appareil par l'intermédiaire d'une entreprise de traitement des déchets autorisée ou via le service de recyclage de votre commune. Respectez la réglementation en vigueur. En cas de doute, veuillez contacter votre centre de recyclage.



Le produit recyclable doit être trié ou rapporté dans un point de collecte pour être recycle.



## Garantie de Kompernass Handels GmbH

Chère cliente, cher client,

Cet appareil est garanti 3 ans à partir de la date d'achat. Si ce produit venait à présenter des vices, vous disposez de droits légaux face au vendeur de ce produit. Vos droits légaux ne sont pas restreints par notre garantie présentée ci-dessous.

### Conditions de garantie

La période de garantie débute à la date de l'achat. Veuillez bien conserver le ticket de caisse d'origine. Ce document servira de preuve d'achat.

Si dans un délai de trois ans suivant la date d'achat de ce produit, un vice de matériel ou de fabrication venait à apparaître, le produit sera réparé ou remplacé gratuitement par nos soins, selon notre choix. Cette prestation de garantie nécessite dans un délai de trois ans la présentation de l'appareil défectueux et du justificatif d'achat (ticket de caisse) ainsi que la description brève du vice et du moment de son apparition.

Si le vice est couvert par notre garantie, vous recevrez le produit réparé ou un nouveau produit en retour. Aucune nouvelle période de garantie ne débute avec la réparation ou l'échange du produit.

### Période de garantie et réclamation légale pour vices cachés

L'exercice de la garantie ne prolonge pas la période de garantie. Cette disposition s'applique également aux pièces remplacées ou réparées. Les dommages et vices éventuellement déjà présents à l'achat doivent être signalés immédiatement après le déballage. Toute réparation survenant après la période sous garantie fera l'objet d'une facturation.

### Étendue de la garantie

L'appareil a été fabriqué avec soin conformément à des directives de qualité strictes et consciencieusement contrôlé avant sa livraison.

La prestation de garantie est valable pour des vices de matériel et de fabrication. Cette garantie ne s'étend pas aux pièces du produit qui sont exposées à une usure normale et peuvent de ce fait être considérées comme pièces d'usure, ni aux détériorations de pièces fragiles, par ex. connecteur, accu, moules ou pièces en verre.

Cette garantie devient caduque si le produit est détérioré, utilisé ou entretenu de manière non conforme. Toutes les instructions listées dans le manuel d'utilisation doivent être exactement respectées pour une utilisation conforme du produit. Des buts d'utilisation et actions qui sont déconseillés dans le manuel d'utilisation, ou dont vous êtes avertis doivent également être évités.

Le produit est uniquement destiné à un usage privé et ne convient pas à un usage professionnel. La garantie est annulée en cas d'entretien incorrect et inapproprié, d'usage de la force et en cas d'intervention non réalisée par notre centre de service après-vente agréé.

## Procédure en cas de garantie

Afin de garantir un traitement rapide de votre demande, veuillez suivre les indications suivantes :

- Veuillez avoir à portée de main pour toutes questions le ticket de caisse et la référence article (par ex. IAN 12345) en tant que justificatif de votre achat.
- Vous trouverez la référence sur la plaque signalétique, une gravure, sur la page de garde de votre manuel d'utilisation (en bas à gauche) ou sous forme d'autocollant au dos ou sur le dessous.
- Si des erreurs de fonctionnement ou d'autres vices venaient à apparaître, veuillez d'abord contacter le département service clientèle cité ci-dessous par **téléphone** ou par **e-mail**.
- Vous pouvez ensuite retourner un produit enregistré comme étant défectueux en joignant le ticket de caisse et en indiquant en quoi consiste le vice et quand il est survenu, sans devoir l'affranchir à l'adresse de service après-vente communiquée.



Sur [www.lidl-service.com](http://www.lidl-service.com), vous pouvez télécharger ce manuel ainsi que beaucoup d'autres, des vidéos produit et logiciels.

## Service après-vente

FR

**Service France**

Tel.: 0800 919270

E-Mail: [kompernass@lidl.fr](mailto:kompernass@lidl.fr)

BE

**Service Belgique**

Tel.: 070 270 171 (0,15 EUR/Min.)

E-Mail: [kompernass@lidl.be](mailto:kompernass@lidl.be)

IAN 282593

## Importateur

Veuillez tenir compte du fait que l'adresse suivante n'est pas une adresse de service après-vente. Veuillez d'abord contacter le service mentionné.

KOMPERNASS HANDELS GMBH

BURGSTRASSE 21

44867 BOCHUM

GERMANY

[www.kompernass.com](http://www.kompernass.com)



## Inhoud

<b>Inleiding</b> .....	<b>34</b>
Auteursrecht .....	34
Bepanking van aansprakelijkheid .....	34
Gebruik in overeenstemming met bestemming .....	34
<b>Inhoud van het pakket</b> .....	<b>35</b>
De verpakking afvoeren .....	35
<b>Beschrijving van het apparaat</b> .....	<b>35</b>
<b>Technische gegevens</b> .....	<b>36</b>
<b>Veiligheidsvoorschriften</b> .....	<b>36</b>
<b>Tips voor gebruik</b> .....	<b>38</b>
<b>Plaatsing</b> .....	<b>39</b>
<b>Voor de eerste gebruiknaam</b> .....	<b>39</b>
<b>Bediening</b> .....	<b>39</b>
Bruiningsgraad instellen .....	39
Roosteren .....	40
Roosteren onderbreken .....	40
Opwarmfunctie .....	40
Ontdooifunctie .....	41
Bagelfunctie .....	41
Broodjes knapperig opwarmen .....	42
<b>Kruimellade</b> .....	<b>42</b>
<b>Reinigen</b> .....	<b>42</b>
<b>Opbergen</b> .....	<b>44</b>
<b>Problemen oplossen</b> .....	<b>45</b>
<b>Afvoeren</b> .....	<b>45</b>
<b>Garantie van Kompernaß Handels GmbH</b> .....	<b>46</b>
Service .....	47
Importeur .....	47

## Inleiding

Gefeliciteerd met de aankoop van uw nieuwe apparaat!

U hebt hiermee gekozen voor een modern en hoogwaardig product.

De gebruiksaanwijzing maakt deel uit van dit product. Deze bevat belangrijke aanwijzingen voor veiligheid, gebruik en afvoer. Lees alle bedienings- en veiligheidsaanwijzingen voordat u het product in gebruik neemt. Gebruik het product uitsluitend op de voorgeschreven wijze en voor de aangegeven doeleinden.

Geef alle documenten mee als u het product doorgeeft aan een derde.

## Auteursrecht

Deze documentatie is auteursrechtelijk beschermd.

Iedere reproductie, resp. iedere herdruk, ook die van delen van het document, evenals de weergave van afbeeldingen, ook in gewijzigde toestand, is uitsluitend toegestaan met schriftelijke toestemming van de fabrikant.

## Beperking van aansprakelijkheid

Alle technische informatie, gegevens en aanwijzingen voor de aansluiting en de bediening in deze gebruiksaanwijzing voldoen aan de laatste stand bij het ter perse gaan en worden naar ons beste weten verstrekt, met inachtneming van onze bestaande ervaringen en inzichten.

Er kunnen geen aanspraken worden gedaan op basis van de gegevens, afbeeldingen en beschrijvingen in deze gebruiksaanwijzing.

De fabrikant aanvaardt geen aansprakelijkheid voor schade voortvloeiend uit het niet in acht nemen van de handleiding, gebruik in strijd met de bestemming, ondeskundig uitgevoerde reparaties, zonder toestemming uitgevoerde veranderingen of gebruik van niet toegestane vervangingsonderdelen.

## Gebruik in overeenstemming met bestemming

Dit apparaat is enkel bedoeld om boterhammen, toast, bagels en broodjes te roosteren voor privégebruik. Het is niet bestemd voor gebruik met andere levensmiddelen of andere materialen.

Dit apparaat is uitsluitend bestemd voor gebruik in privéhuishoudens. Gebruik dit apparaat niet voor commerciële doeleinden!

## Inhoud van het pakket

Het apparaat wordt standaard met de volgende componenten geleverd:

- Toaster met lange sleuf
- Opzetstuk voor broodjes
- Gebruiksaanwijzing

- 1) Haal het apparaat en de gebruiksaanwijzing uit de doos.
- 2) Verwijder al het verpakkingsmateriaal.

### OPMERKING

- ▶ Controleer of het pakket compleet is en of er geen zichtbare schade is.
- ▶ Neem contact op met de service-helpdesk (zie het hoofdstuk **Service**) als het pakket niet compleet is, of indien er sprake is van schade door gebrekkige verpakking of transport.

## De verpakking afvoeren

De verpakking beschermt het apparaat tegen transportschade. De verpakkingsmaterialen zijn gekozen met het oog op milieuvriendelijkheid en afvalverwerkings-technieken en zijn dus recyclebaar.



De verpakking terug in de materiaalkringloop brengen betekent een besparing op grondstoffen en zorgt voor minder afval. Voer verpakkingsmaterialen die u niet meer nodig heeft af conform de plaatselijk geldende voorschriften.

### OPMERKING

- ▶ Bewaar, indien mogelijk, de originele verpakking gedurende de garantieperiode van het apparaat, om het apparaat bij een garantiekwestie volgens de voorschriften te kunnen verpakken.

## Beschrijving van het apparaat

- 1 Opzetstuk voor broodjes
- 2 Bedieningsknop
- 3 Knop "Ontdooien" 
- 4 Knop "Opwarmen" 
- 5 Knop "Bagel" 
- 6 Knop "Stoppen" 
- 7 Bruiningsregelaar
- 8 Kijkvenster
- 9 Kijkvensterontgrendeling
- 10 Kabelspoel
- 11 kruimellade

## Technische gegevens

Spanning	220 - 240 V ~, 50/60 Hz
Opgenomen vermogen	1100 W
	Alle delen van dit apparaat die in aanraking komen met levensmiddelen, zijn voedselveilig.

## Veiligheidsvoorschriften

### **GEVAAR VOOR ELEKTRISCHE SCHOK**

- ▶ Laat beschadigde snoeren of stekkers onmiddellijk door geautoriseerd en vakkundig personeel vervangen, om gevaarlijke situaties te voorkomen.
- ▶ Gebruik het apparaat alleen in droge ruimtes, niet in de openlucht.



- Dompel het apparaat nooit onder in water of in andere vloeistoffen! Anders bestaat er levensgevaar door een elektrische schok.
- ▶ Steek nooit bestek of andere metalen voorwerpen in de roostersleuf.
  - ▶ Zorg ervoor dat het apparaat nooit met water in aanraking kan komen. Gebruik het apparaat nooit in de buurt van water of naast voorwerpen die vloeistof bevatten.
  - ▶ Let erop dat het snoer nooit nat of vochtig wordt wanneer het apparaat in werking is. Leg het snoer zo neer dat het niet gekneld raakt of anderszins beschadigd kan raken.
  - ▶ Haal na gebruik altijd de stekker uit het stopcontact om onbedoeld inschakelen te vermijden.

**⚠ WAARSCHUWING! VERWONDINGSGEVAAR!**

- ▶ Dit apparaat mag worden gebruikt door kinderen vanaf 8 jaar en door personen met beperkte fysieke, zintuiglijke of geestelijke vermogens of gebrek aan ervaring en/of kennis, mits ze onder toezicht staan of over het veilige gebruik van het apparaat zijn geïnformeerd en de daaruit voortkomende gevaren hebben begrepen.
- ▶ Kinderen mogen niet met het apparaat spelen.
- ▶ Reiniging en onderhoud mogen niet door kinderen worden uitgevoerd, tenzij ze ouder dan 8 jaar zijn en onder toezicht staan.  
Houd het apparaat en het snoer buiten bereik van kinderen jonger dan 8 jaar.
- ▶ De onderdelen van het apparaat kunnen tijdens het gebruik heet worden. Raak daarom alleen de bedieningselementen aan.
- ▶ Plaats het apparaat voor gebruik alleen op een stabiele, antislip-ondergrond die waterpas is.
- ▶ Gebruik geen externe timer of een aparte afstandsbediening om het apparaat te bedienen.
- ▶ Wikkel het snoer volledig van de kabelspoel voordat u het apparaat gebruikt.

**⚠ WAARSCHUWING!**

- ▶ Let op - verbrandingsgevaar wanneer er geen standaard-tostbrood wordt gebruikt.  
Vanwege de kleinere grootte of vorm bestaat het risico dat u bij het uitnemen van het geroosterd brood hete onderdelen aanraakt.



## LET OP - BRANDGEVAAR!

- ▶ Te roosteren producten kunnen vlam vatten! Plaats het apparaat daarom nooit nabij of onder brandbare voorwerpen, vooral niet onder gordijnen of hangkasten.
- ▶ Het apparaat mag niet worden gebruikt in de buurt van brandbare materialen.
- ▶ Dek de broodrooster nooit af zolang hij in gebruik is.

## Tips voor gebruik

- Gebruik geen boterhammen die te groot of te dik zijn, aangezien deze gemakkelijk vast komen te zitten. Haal eerst de stekker uit het stopcontact als boterhammen vastzitten. Maak boterhammen die klem zitten los met een stompe houten stok (bijv. de steel van een penseel). Raak daarbij de verwarmingselementen niet aan.
- Verschillen in broodsoort, vochtgehalte en dikte van de afzonderlijke boterhammen beïnvloeden de bruiningsgraad van het te roosteren brood. Bewaar daarom het te roosteren brood zo mogelijk in een afgesloten verpakking. Probeer altijd eerst een lagere bruiningsgraad uit.
- Gebruik een lagere bruiningsgraad wanneer u droog brood roostert, aangezien droog brood sneller bruin wordt dan vers brood.
- Kies voor donker brood een hogere bruiningsgraad dan voor licht brood, bijvoorbeeld witbrood.
- De cijfers van de bruiningsregelaar 7 geven niet de tijd aan. Ze dienen alleen als aanduiding van de bruiningsgraad.
- Wacht tussen twee roosterbeurten ca. 15 seconden om oververhitting van de broodrooster te voorkomen en een gelijkmatige bruining van het brood te bereiken.
- Het hoogste niveau van de bruiningsregelaar 7 mag u enkel gebruiken voor grote sneden donker brood. Licht brood zal bij deze bruiningsgraad verbranden en oneetbaar zijn. Bovendien kan zich rook ontwikkelen. Druk in dat geval onmiddellijk op de knop "Stoppen"  6 en trek de stekker uit het stopcontact.

## Plaatsing

### LET OP - BRANDGEVAAR!

- ▶ Plaats het apparaat daarom nooit nabij of onder brandbare voorwerpen, vooral niet onder gordijnen of hangkasten.
- Wikkel het snoer volledig van de kabelspoel ⑩.
- Plaats het apparaat op een vlakke en hittebestendige ondergrond.
- Steek de stekker in een stopcontact.

### OPMERKING

- ▶ Haal altijd de stekker uit het stopcontact als u het apparaat niet gebruikt. Alleen zo is het apparaat spanningsloos.

## Voor de eerste ingebruikname

- Gebruik de broodrooster 3 keer zonder brood op de maximale stand "7".
- Reinig de broodrooster daarna zoals beschreven in het hoofdstuk "Reinigen".

### OPMERKING

- ▶ De bedieningsknop ② klikt alleen vast als de stekker in het stopcontact zit.
- ▶ De bedieningsknop ② klikt enkel vast als het kijkvenster ⑧ correct geplaatst is.
- ▶ Bij het eerste gebruik kan er sprake zijn van een lichte geur (mogelijk ook van lichte rookontwikkeling). Dit is normaal en gaat na korte tijd over. Zorg voor voldoende ventilatie. Open bijvoorbeeld een raam.

## Bediening

### Bruiningsgraad instellen

De gewenste bruiningsgraad kan van „licht“ (1) tot „donker“ (7) met de bruiningsregelaar ⑦ traploos worden ingesteld.

## Roosteren

### LET OP - BRANDGEVAAR!

- ▶ Dek de roostersleuf niet af wanneer u de broodrooster gebruikt. Er bestaat brandgevaar! Het apparaat kan daardoor onherstelbaar beschadigd raken!

### OPMERKING

- ▶ Draai, als u maar één boterham in de broodrooster steekt, de bruiningsregelaar **7** ong. een halve positie terug, zodat u dezelfde bruining verkrijgt als met 2 boterhammen.
- 1) Na het instellen van de gewenste bruiningsgraad, legt u het brood in de roostersleuf.
  - 2) Duw de bedieningsknop **2** omlaag. De broodrooster centreert het brood automatisch in het midden van de roostersleuf.
  - 3) Als de gewenste bruiningsgraad is bereikt, wordt de broodrooster automatisch uitgeschakeld en komen de boterhammen weer omhoog.

## Roosteren onderbreken

Als u het roosteren wilt onderbreken, duw u op de knop "Stoppen"  **6**. De broodrooster wordt uitgeschakeld en de boterhammen komen omhoog.

## Opwarmfunctie

Met de opwarmfunctie kunt u brood opwarmen zonder het te roosteren. Bijvoorbeeld als geroosterd brood weer is afgekoeld. Het brood wordt slechts kort verwarmd.

- 1) Leg het brood in de broodrooster en druk de bedieningsknop **2** omlaag.
- 2) Druk op de knop "Opwarmen"  **4**. Het ingebouwde indicatielampje brandt.
- 3) Wanneer het brood weer is opgewarmd, wordt het apparaat automatisch uitgeschakeld en komen de boterhammen weer omhoog.

### OPMERKING

- ▶ Druk nog een keer op de knop "Opwarmen"  **4** om de opwarmfunctie weer uit te zetten. Het ingebouwde controlelampje dooft en het opwarmen wordt als normaal roosteren voortgezet.
- ▶ Voordat u een andere functie kunt activeren, moet u eerst de reeds geactiveerde functie deactiveren.

## Ontdooifunctie

Met de toets "Ontdooien"  3 kan ook ingevroren brood worden ontdooid en geroosterd. De broodrooster verwarmt het brood hierbij langzaam. Door activering van de ontdooifunctie wordt bij brood uit de diepvriezer dezelfde bruiningsgraad bereikt als bij het op normale wijze roosteren van vers brood.

- 1) Na het instellen van de gewenste bruiningsgraad, legt u het brood in de roostersleuf.
- 2) Duw de bedieningsknop 2 omlaag.
- 3) Druk op de knop "Ontdooien"  3. Het ingebouwde indicatielampje brandt.
- 4) Wanneer het ontdooien en roosteren voltooid is, wordt de broodrooster automatisch uitgeschakeld, het in de knop "Ontdooien"  3 ingebouwde controlelampje dooft en de boterhammen komen terug omhoog.

### OPMERKING



- Druk nog een keer op de knop "Ontdooien"  3 om de ontdooifunctie weer uit te zetten. Het ingebouwde controlelampje dooft en het opwarmen wordt als normaal roosteren voortgezet.
- Voordat u een andere functie kunt activeren, moet u eerst de reeds geactiveerde functie deactiveren.

## Bagelfunctie

Door op de knop "Bagel"  5 te drukken, kunt u een opengesneden bagel aan één kant roosteren. U kunt daarbij zelf bepalen of u de buitenkant of de binnenkant van de bagel wilt roosteren.

- 1) Nadat u de gewenste bruiningsgraad hebt ingesteld, legt u de halve bagel in de roostersleuf. De kant waar het kijkvenster  zit, wordt geroosterd.
- 2) Duw de bedieningsknop 2 omlaag.
- 3) Druk op de knop "Bagel"  5. Het ingebouwde indicatielampje brandt.
- 4) Wanneer het ontdooien en roosteren voltooid is, wordt de broodrooster automatisch uitgeschakeld, het in de knop "Bagel"  5 ingebouwde controlelampje dooft en de bagelhelft komt weer omhoog.

### OPMERKING

- Samen met de bagelfunctie kunt u ook de opwarm- of ontdooifunctie activeren. Druk daartoe tegelijkertijd op de knop "Bagel"  5 en de knop "Ontdooien"  3 of de knop "Opwarmen"  4 (zie het hoofdstuk "Ontdooifunctie" resp. "Opwarmfunctie").

## Broodjes knapperig opwarmen

Leg broodjes nooit direct op de broodrooster, maar gebruik altijd het opzetstuk voor broodjes ❶.

- 1) Klap de twee voetjes van het broodjesopzetstuk ❶ uit, zodat ze vastklikken, als dat nog niet gebeurd was.
- 2) Zet het broodjesopzetstuk ❶ zodanig op de roostersleuf dat de voetjes in de roostersleuf zitten.
- 3) Leg de broodjes erop en start het roosteren. Zet de bruiningsregelaar ❷ daarbij maximaal op stand 5 .
- 4) Het bruiningsresultaat kan echter variëren naargelang het type en de toestand van het brood.

### OPMERKING

► De broodjes zijn erg heet na het roosteren.

- 5) Zodra de broodrooster uitschakelt, draait u het broodje om, zodat de andere kant bruin kan worden en zet u de broodrooster weer aan.
- 6) Wanneer u het broodjesopzetstuk ❶ niet meer nodig hebt, kunt u het ruimtebesparend opbergen:
  - Wacht tot het broodjesopzetstuk ❶ afgekoeld is.
  - Neem het van het apparaat en klap de voetjes in door ze een beetje samen te duwen en tegelijkertijd in te klappen.

## Kruimellade

Bij het roosteren van brood vallen de kruimels in de kruimellade ❶.

- 1) Trek de kruimellade ❶ uit de broodrooster om de kruimels te verwijderen.
- 2) Verwijder de kruimels.
- 3) Schuif de kruimellade ❶ terug in de broodrooster, tot de lade voelbaar vastklikt.

## Reinigen

### GEVAAR VOOR ELEKTRISCHE SCHOK

► Haal de stekker uit het stopcontact voordat u het apparaat schoonmaakt.



Dompel het apparaat nooit onder in water of in andere vloeistoffen! Anders bestaat er levensgevaar door een elektrische schok.

## **⚠ WAARSCHUWING! VERWONDINGSGEVAAR!**

- ▶ Laat de broodrooster afkoelen voordat u hem reinigt. Verbrandingsgevaar!

## **LET OP - MATERIËLE SCHADE!**

- ▶ Gebruik geen agressieve of schurende schoonmaakmiddelen. Deze tasten het oppervlak van het apparaat aan.
- Reinig de behuizing met een droge of licht vochtige doek.
- Maak regelmatig de kruimellade **11** leeg om brandgevaar te vermijden.
- Ga als volgt te werk om het kijkvenster **8** schoon te maken:
  - Vergewis u ervan dat de stekker uit het stopcontact is gehaald, het apparaat afgekoeld is en de kruimellade **11** leeggemaakt is.
  - Leg de broodrooster op zijn zijkant, zodat het kijkvenster **8** naar boven wijst.
  - Druk de kijkvensterontgrendeling **9** lichtjes samen. Trek tegelijkertijd het kijkvenster **8** eruit.

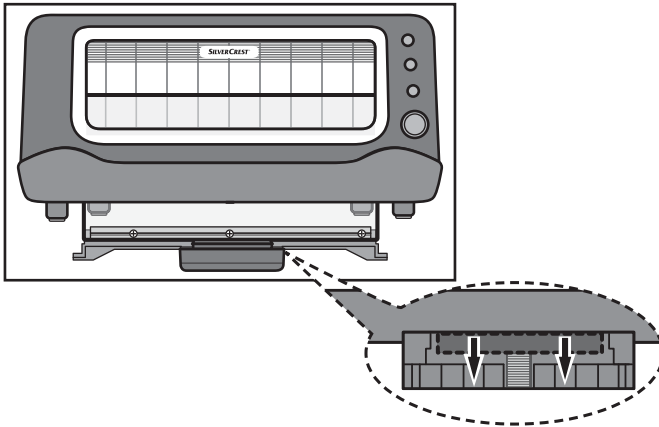

- Maak het kijkvenster **8** schoon in warm water met een beetje afwasmiddel. Spoel het dan af met schoon water.
- Droog het goed af met een droge doek. Het kijkvenster **8** moet volledig droog zijn voordat het opnieuw in het apparaat gestoken wordt.
- Schuif het kijkvenster **8** weer in het apparaat totdat de kijkvensterontgrendeling **9** vastklikt.

## OPMERKING

- ▶ Zorg ervoor dat u het kijkvenster 8 volledig terug in het apparaat schuift. Als het kijkvenster 8 niet correct of niet volledig in het apparaat geschoven is, werkt het apparaat niet!

## Opbergena

- Reinig de broodrooster zoals beschreven in het hoofdstuk „Reinigen“.
- Wikkel het snoer om de kabelspoel 10 aan de onderkant van de broodrooster:

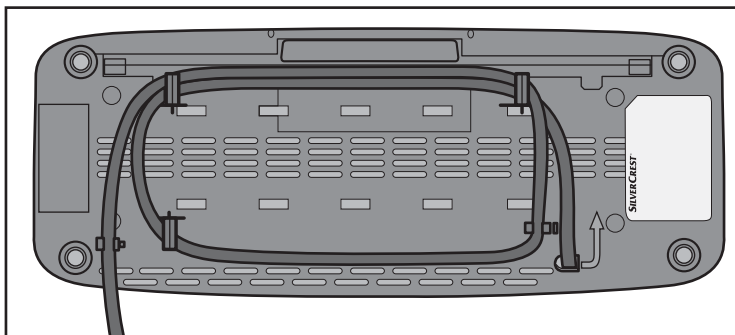

- Klap de voetjes van het broodjesopzetstuk 1 in.
- Berg de broodrooster op een droge plaats op.

## Problemen oplossen

Storing	Oorzaak	Oplossing
Het apparaat werkt niet.	De stekker zit niet in het stopcontact.	Steek de stekker in het stopcontact.
	Het apparaat is defect.	Neem contact op met de klantenservice.
	Het kijkvenster <b>8</b> zit niet goed op zijn plaats of is niet vastgeklikt.	Plaats het kijkvenster <b>8</b> op de correcte manier en let erop dat het vastklikt.
Het brood wordt te donker.	Er is een te hoge bruiningsgraad ingesteld.	Zet de bruiningsregelaar <b>7</b> iets lager.
Het brood wordt niet geroosterd.	Er is een te lage bruiningsgraad ingesteld.	Zet de bruiningsregelaar <b>7</b> iets hoger.
De bedieningsknop <b>2</b> blijft niet vastzitten wanneer hij omlaag wordt geduwd.	De stekker zit niet in het stopcontact.	Steek de stekker in een stopcontact.
	Het apparaat is defect.	Neem contact op met de klantenservice.
	Het kijkvenster <b>8</b> zit niet goed op zijn plaats of is niet vastgeklikt.	Plaats het kijkvenster <b>8</b> op de correcte manier en let erop dat het vastklikt.

## Afvoeren



**Deponeer het apparaat in geen geval bij het gewone huisvuil. Dit product is onderworpen aan Europese richtlijn 2012/19/EU (afgedankte elektrische en elektronische apparatuur).**

Voer het apparaat af via een erkend afvalverwerkingsbedrijf of via uw gemeentelijke afvalverwerking. Neem de geldende voorschriften in acht. Neem bij twijfel contact op met uw afvalverwerkingsinstantie.



## Garantie van Kompernaß Handels GmbH

Geachte klant,

U hebt op dit apparaat 3 jaar garantie vanaf de aankoopdatum. In geval van gebreken in dit product hebt u wettelijke rechten tegenover de verkoper van het product. Deze wettelijke rechten worden door onze hierna beschreven garantie niet beperkt.

### Garantievoorwaarden

De garantieperiode geldt vanaf de datum van aankoop. Bewaar de originele kassabon. U hebt de bon nodig als bewijs van aankoop.

Als er binnen drie jaar vanaf de aankoopdatum van dit product een materiaal- of fabricagefout optreedt, wordt het product door ons – naar onze keuze – voor u kosteloos gerepareerd of vervangen. Voorwaarde voor deze garantie is dat binnen de termijn van drie jaar het defecte apparaat en het aankoopbewijs (kassabon) worden overlegd en dat kort wordt omschreven waaruit het gebrek bestaat en wanneer het is opgetreden.

Wanneer het defect door onze garantie wordt gedekt, krijgt u het gerepareerde product of een nieuw product retour. Met de reparatie of vervanging van het product begint er geen nieuwe garantieperiode.

### Garantieperiode en wettelijke aanspraken bij gebreken

De garantieperiode wordt door deze waarborg niet verlengd. Dat geldt ook voor vervangen en gerepareerde onderdelen. Eventueel al bij aankoop aanwezige schade en gebreken moeten meteen na het uitpakken worden gemeld. Voor reparaties na afloop van de garantieperiode worden kosten in rekening gebracht.

### Garantieomvang

Het apparaat is op basis van strenge kwaliteitsnormen met de grootst mogelijke zorg vervaardigd en voorafgaand aan de levering nauwkeurig gecontroleerd.

De garantie geldt voor materiaal- of fabricagefouten. Deze garantie geldt niet voor productonderdelen die blootstaan aan normale slijtage en derhalve als aan slijtage onderhevige onderdelen kunnen worden aangemerkt, of voor beschadigingen aan breekbare onderdelen, bijv. schakelaars, accu's, bakvormen of onderdelen die van glas zijn gemaakt.

Deze garantie vervalt wanneer het product is beschadigd, ondeskundig is gebruikt of is gerepareerd. Voor deskundig gebruik van het product moeten alle in de gebruiksaanwijzing beschreven aanwijzingen precies worden opgevolgd. Gebruiksdoeleinden en handelingen die in de gebruiksaanwijzing worden afgeraden of waarvoor wordt gewaarschuwd, moeten beslist worden vermeden.

Het product is uitsluitend bestemd voor privégebruik en niet voor bedrijfsmatige doeleinden. Bij verkeerd gebruik en ondeskundige behandeling, bij gebruik van geweld en bij reparaties die niet door ons erkend servicefiliaal zijn uitgevoerd, vervalt de garantie.

## Afhandeling bij een garantiekwestie

Voor een snelle afhandeling van uw aanvraag neemt u de volgende aanwijzingen in acht:

- Houd voor alle aanvragen de kassabon en het artikelnummer (bijv. IAN 12345) als aankoopbewijs bij de hand.
- Het artikelnummer vindt u op het typeplaatje, in het product gegraveerd, op de titelpagina van de gebruiksaanwijzing (linksonder) of als sticker op de achter- of onderkant van het product.
- Als er fouten in de werking of andere gebreken optreden, neemt u eerst contact op met de hierna genoemde serviceafdeling, **telefonisch** of **via e-mail**.
- Een als defect geregistreerd product kunt u dan zonder portokosten naar het aan u doorgegeven serviceadres sturen. Voeg het aankoopbewijs (kassabon) bij en vermeld waaruit het gebrek bestaat en wanneer het is opgetreden.



Op [www.lidl-service.com](http://www.lidl-service.com) kunt u deze en vele andere handboeken, productvideo's en software downloaden.

## Service

**NL Service Nederland**  
Tel.: 0900 0400223 (0,10 EUR/Min.)  
E-Mail: [kompernass@lidl.nl](mailto:kompernass@lidl.nl)

**BE Service België**  
Tel.: 070 270 171 (0,15 EUR/Min.)  
E-Mail: [kompernass@lidl.be](mailto:kompernass@lidl.be)

IAN 282593

## Importeur

Let op: het volgende adres is geen serviceadres. Neem eerst contact op met het opgegeven serviceadres.

KOMPERNASS HANDELS GMBH  
BURGSTRASSE 21  
44867 BOCHUM  
GERMANY  
[www.kompernass.com](http://www.kompernass.com)



## Inhaltsverzeichnis

<b>Einführung</b> .....	<b>50</b>
Urheberrecht .....	50
Haftungsbeschränkung .....	50
Bestimmungsgemäße Verwendung .....	50
<b>Lieferumfang</b> .....	<b>51</b>
Entsorgung der Verpackung .....	51
<b>Gerätebeschreibung</b> .....	<b>51</b>
<b>Technische Daten</b> .....	<b>52</b>
<b>Sicherheitshinweise</b> .....	<b>52</b>
<b>Tipps zum Gebrauch</b> .....	<b>54</b>
<b>Aufstellen</b> .....	<b>55</b>
<b>Vor der ersten Inbetriebnahme</b> .....	<b>55</b>
<b>Bedienen</b> .....	<b>55</b>
Bräunungsgrad einstellen .....	55
Toasten .....	56
Toastvorgang unterbrechen .....	56
Aufwärm-Funktion .....	56
Auftau-Funktion .....	57
Bagel-Funktion .....	57
Brötchen knusprig aufwärmen .....	58
<b>Krümelschublade</b> .....	<b>58</b>
<b>Reinigen</b> .....	<b>58</b>
<b>Aufbewahren</b> .....	<b>60</b>
<b>Fehlerbehebung</b> .....	<b>61</b>
<b>Entsorgung</b> .....	<b>61</b>
<b>Garantie der Kompertaß Handels GmbH</b> .....	<b>62</b>
Service .....	63
Importeur .....	63

## Einführung

Herzlichen Glückwunsch zum Kauf Ihres neuen Gerätes!

Sie haben sich damit für ein modernes und hochwertiges Produkt entschieden. Die Bedienungsanleitung ist Bestandteil dieses Produktes. Sie enthält wichtige Hinweise für Sicherheit, Gebrauch und Entsorgung. Machen Sie sich vor der Benutzung des Produkts mit allen Bedien- und Sicherheitshinweisen vertraut. Benutzen Sie dieses Produkt nur wie beschrieben und für die angegebenen Einsatzbereiche. Händigen Sie alle Unterlagen bei Weitergabe des Produkts an Dritte mit aus.

## Urheberrecht

Diese Dokumentation ist urheberrechtlich geschützt.

Jede Vervielfältigung, bzw. jeder Nachdruck, auch auszugsweise, sowie die Wiedergabe der Abbildungen, auch im veränderten Zustand, ist nur mit schriftlicher Zustimmung des Herstellers gestattet.

## Haftungsbeschränkung

Alle in dieser Bedienungsanleitung enthaltenen technischen Informationen, Daten und Hinweise für den Anschluss und die Bedienung entsprechen dem letzten Stand bei Drucklegung und erfolgen unter Berücksichtigung unserer bisherigen Erfahrungen und Erkenntnisse nach bestem Wissen.

Aus den Angaben, Abbildungen und Beschreibungen in dieser Anleitung können keine Ansprüche hergeleitet werden.

Der Hersteller übernimmt keine Haftung für Schäden aufgrund von Nichtbeachtung der Anleitung, nicht bestimmungsgemäßer Verwendung, unsachgemäßen Reparaturen, unerlaubt vorgenommenen Veränderungen oder Verwendung nicht zugelassener Ersatzteile.

## Bestimmungsgemäße Verwendung

Dieses Gerät ist ausschließlich vorgesehen für das Rösten von Brotscheiben, Toast, Bagels und Brötchen für den privaten Gebrauch. Es ist nicht vorgesehen für die Verwendung mit anderen Lebensmitteln oder anderen Materialien.

Dieses Gerät ist ausschließlich für die Benutzung in privaten Haushalten bestimmt. Benutzen Sie das Gerät nicht gewerblich!

## Lieferumfang

Das Gerät wird standardmäßig mit folgenden Komponenten geliefert:

- Langschlitz-Toaster
- Brötchenaufsatz
- Bedienungsanleitung

- 1) Entnehmen Sie das Gerät und die Bedienungsanleitung aus dem Karton.
- 2) Entfernen Sie sämtliches Verpackungsmaterial.

### HINWEIS

- ▶ Prüfen Sie die Lieferung auf Vollständigkeit und auf sichtbare Schäden.
- ▶ Bei einer unvollständigen Lieferung oder Schäden infolge mangelhafter Verpackung oder durch Transport wenden Sie sich an die Service-Hotline (siehe Kapitel **Service**).

## Entsorgung der Verpackung

Die Verpackung schützt das Gerät vor Transportschäden. Die Verpackungsmaterialien sind nach umweltverträglichen und entsorgungstechnischen Gesichtspunkten ausgewählt und deshalb recyclebar.



Die Rückführung der Verpackung in den Materialkreislauf spart Rohstoffe und verringert das Abfallaufkommen. Entsorgen Sie nicht mehr benötigte Verpackungsmaterialien gemäß den örtlich geltenden Vorschriften.

### HINWEIS

- ▶ Heben Sie wenn möglich die Originalverpackung während der Garantiezeit des Gerätes auf, um das Gerät im Garantiefall ordnungsgemäß verpacken zu können.

## Gerätebeschreibung

- 1 Brötchenaufsatz
- 2 Bedientaste
- 3 Taste „Auftauern“ 
- 4 Taste „Aufwärmen“ 
- 5 Taste „Bagel“ 
- 6 Taste „Stopp“ 
- 7 Bräunungsregler
- 8 Sichtfenster
- 9 Sichtfenster-Entriegelung
- 10 Kabelaufwicklung
- 11 Krümelschublade

## Technische Daten

Spannung	220 - 240 V ~, 50/60 Hz
Leistungsaufnahme	1100 W
	Alle Teile dieses Gerätes, die mit Lebensmitteln in Berührung kommen, sind lebensmittelecht.

## Sicherheitshinweise

### **STROMSCHLAGGEFAHR**

- ▶ Lassen Sie beschädigte Netzkabel oder Netzstecker sofort von autorisiertem Fachpersonal ersetzen, um Gefährdungen zu vermeiden.
- ▶ Verwenden Sie das Gerät nur in trockenen Räumen, nicht im Freien.



Tauchen Sie das Gerät niemals in Wasser oder andere Flüssigkeiten! Andernfalls besteht Lebensgefahr durch elektrischen Schlag.

- ▶ Führen Sie nie Besteckteile oder andere metallische Gegenstände in den Röstschacht ein.
- ▶ Stellen Sie sicher, dass das Gerät niemals mit Wasser in Berührung kommen kann. Betreiben Sie das Gerät niemals in der Nähe von Wasser oder neben Gefäßen, die Flüssigkeit enthalten.
- ▶ Achten Sie darauf, dass im Betrieb das Netzkabel niemals nass oder feucht wird. Führen Sie es so, dass es nicht eingeklemmt oder anderweitig beschädigt werden kann.
- ▶ Ziehen Sie nach Gebrauch immer den Netzstecker aus der Steckdose, um ein unbeabsichtigtes Einschalten zu vermeiden.

**⚠️ WARNUNG! VERLETZUNGSGEFAHR!**

- ▶ Dieses Gerät kann von Kindern ab 8 Jahren sowie von Personen mit reduzierten physischen, sensorischen oder mentalen Fähigkeiten oder Mangel an Erfahrung und/oder Wissen benutzt werden, wenn sie beaufsichtigt oder bezüglich des sicheren Gebrauchs des Gerätes unterwiesen wurden und die daraus resultierenden Gefahren verstanden haben.
- ▶ Kinder dürfen nicht mit dem Gerät spielen.
- ▶ Reinigung und Benutzer-Wartung dürfen nicht durch Kinder durchgeführt werden, es sei denn, sie sind älter als 8 Jahre und beaufsichtigt.  
Kinder jünger als 8 Jahre sind vom Gerät und der Anschlussleitung fernzuhalten.
- ▶ Die Geräteteile können beim Betrieb heiß werden. Fassen Sie daher nur die Bedienelemente an.
- ▶ Betreiben Sie das Gerät nur auf einer stabilen, rutschfesten und ebenen Stellfläche.
- ▶ Benutzen Sie keine externe Zeitschaltuhr oder ein separates Fernwirksystem, um das Gerät zu betreiben.
- ▶ Wickeln Sie das Netzkabel vollständig von der Kabelaufwicklung ab, bevor Sie das Gerät benutzen.

**⚠️ WARNUNG!**

- ▶ Achtung - Verbrennungsgefahr, wenn nicht Standard-Toastbrot verwendet wird.  
Aufgrund der kleineren Größe oder Form besteht die Gefahr, dass Sie beim Herausnehmen des getoasteten Brotes heiße Teile berühren.



## ACHTUNG - BRANDGEFAHR!

- ▶ Röstgut kann sich entzünden! Stellen Sie das Gerät deshalb niemals in der Nähe oder unter brennbaren Gegenständen ab, insbesondere nicht unter Gardinen oder Hängeschränke.
- ▶ Das Gerät darf nicht in der Nähe von brennbaren Materialien verwendet werden.
- ▶ Decken Sie nie den Toaster ab, solange er in Betrieb ist.

## Tipps zum Gebrauch

- Verwenden Sie keine zu großen oder zu dicken Scheiben, da sich diese leicht verklemmen. Sollten sich Brotscheiben verklemmen, ziehen Sie zuerst den Netzstecker aus der Netzsteckdose. Lösen Sie verklemmte Brotscheiben mit einem stumpfen Holzstab (z. B. einem Pinselstiel). Dabei die Heizelemente nicht berühren.
- Unterschiede in der Brotsorte, Feuchte und Dicke der einzelnen Scheiben beeinflussen die Bräunung des Toastbrot. Daher sollte das Toastbrot möglichst in einer geschlossenen Verpackung aufbewahrt werden. Probieren Sie immer zunächst einen niedrigeren Bräunungsgrad aus.
- Verwenden Sie eine niedrigere Bräunungsstufe, wenn Sie trockenes Brot bräunen, da trockenes Brot schneller bräunt als frisches Brot.
- Wählen Sie für dunkles Brot einen höheren Bräunungsgrad als für helle Brote, beispielsweise Weißbrot.
- Die Ziffern des Bräunungsreglers ⑦ sind keine Zeitangaben. Sie dienen lediglich als Anhaltspunkt für den Bräunungsgrad.
- Um eine Überhitzung des Toasters zu vermeiden und eine gleichmäßige Bräunung des Brotes zu erhalten, warten Sie zwischen zwei Toastvorgängen ca. 15 Sekunden.
- Die höchste Stufe am Bräunungsregler ⑦ sollten Sie nur für große Scheiben dunklen Brotes verwenden. Helles Brot wird mit dieser Bräunungsstufe anbrennen und ungenießbar. Außerdem kann es zu Rauchentwicklung kommen. Drücken Sie in diesem Fall sofort die Taste „Stopp“  ⑥ und ziehen Sie den Netzstecker aus der Netzsteckdose.

## Aufstellen

### ACHTUNG - BRANDGEFAHR!

- ▶ Stellen Sie das Gerät deshalb niemals in der Nähe oder unter brennbaren Gegenständen ab, insbesondere nicht unter Gardinen oder Hängeschränke.
- Wickeln Sie das Kabel vollständig von der Kabelaufwicklung 10.
- Stellen Sie das Gerät auf einen ebenen und hitzefesten Untergrund.
- Stecken Sie den Netzstecker in eine Netzsteckdose.

### HINWEIS

- ▶ Wenn Sie den Toaster außer Betrieb nehmen, ziehen Sie immer den Netzstecker aus der Netzsteckdose. Nur so ist das Gerät stromfrei.

## Vor der ersten Inbetriebnahme

- Betreiben Sie den Toaster 3 mal ohne Toast bei maximaler Bräunungsgrad-Einstellung „7“.
- Reinigen Sie den Toaster danach wie im Kapitel „Reinigen“ beschrieben.

### HINWEIS

- ▶ Die Bedientaste 2 rastet nur bei angeschlossenem Netzkabel ein.
- ▶ Die Bedientaste 2 rastet nur bei korrekt eingesetztem Sichtfenster 8 ein.
- ▶ Beim ersten Gebrauch kann ein leichter Geruch entstehen (auch geringe Rauchentwicklung möglich). Dieser ist normal und verliert sich nach kurzer Zeit. Sorgen Sie bitte für ausreichende Entlüftung. Öffnen Sie zum Beispiel ein Fenster.

## Bedienen

### Bräunungsgrad einstellen

Der gewünschte Bräunungsgrad von „hell“ (1) bis „dunkel“ (7) kann mit dem Bräunungsregler 7 stufenlos eingestellt werden.

## Toasten

### ACHTUNG - BRANDGEFAHR!

- ▶ Bei Betrieb des Toasters den Röstschacht nicht abdecken. Es besteht die Gefahr eines Brandes! Das Gerät kann irreparabel beschädigt werden!

### HINWEIS

- ▶ Wenn Sie den Toaster mit nur einem Toast beladen, drehen Sie den Bräunungsregler **7** um ca. 1/2 Stufe zurück, um die gleiche Bräunung wie mit 2 Toasts Beladung zu erreichen.
- 1) Nach dem Einstellen des gewünschten Bräunungsgrades legen Sie das Brot in den Röstschacht ein.
  - 2) Drücken Sie die Bedientaste **2** nach unten. Die automatische Brotzentrierung zentriert das eingelegte Brot im Röstschacht.
  - 3) Ist der gewünschte Bräunungsgrad erreicht, schaltet sich der Toaster automatisch ab und die Brotscheiben kommen wieder nach oben.

## Toastvorgang unterbrechen

Wenn Sie den Toastvorgang unterbrechen wollen, drücken Sie die Taste „Stopp“  **6**. Der Toaster schaltet sich aus und die Brotscheiben kommen nach oben.

## Aufwärm-Funktion

Die Aufwärm-Funktion ermöglicht Ihnen, das Brot zu erwärmen ohne es zu bräunen. Zum Beispiel, wenn geröstetes Brot wieder erkaltet ist. Das Brot wird nur kurz erwärmt.



- 1) Legen Sie das Brot ein und drücken die Bedientaste **2** nach unten.
- 2) Betätigen Sie die Taste „Aufwärmen“  **4**. Die integrierte Kontrollleuchte leuchtet.
- 3) Wenn das Brot wieder aufgewärmt ist, schaltet sich das Gerät automatisch ab und die Brotscheiben kommen wieder nach oben.

### HINWEIS

- ▶ Um die Aufwärm-Funktion wieder auszuschalten, drücken Sie die Taste „Aufwärmen“  **4** noch einmal. Die integrierte Kontrollleuchte erlischt, der Aufwärm-Vorgang wird als normaler Toastvorgang fortgesetzt.
- ▶ Bevor Sie eine andere Funktion aktivieren können, müssen Sie zuerst die eingeschaltete Funktion deaktivieren.

## Auftau-Funktion

Durch Betätigung der Taste „Auftauen“  ③ kann auch eingefrorenes Toastbrot aufgetaut und getoastet werden. Der Toaster erwärmt das Brot hierbei langsam. Durch das Aktivieren der Auftaufunktion wird hierbei beim tiefgefrorenen Toast die gleiche Bräunung erreicht, wie beim normalen Toasten eines frischen Toastbrotens.



- 1) Nach dem Einstellen des gewünschten Bräunungsgrades legen Sie das Brot in den Röstschacht ein.
- 2) Drücken die Bedientaste ② nach unten.
- 3) Betätigen Sie die Taste „Auftauen“  ③. Die integrierte Kontrollleuchte leuchtet.
- 4) Wenn der Auftau- und Röstvorgang beendet ist, schaltet sich der Toaster automatisch ab, die in der Taste „Auftauen“  ③ integrierte Kontrollleuchte erlischt und die Brotscheiben kommen wieder nach oben.

### HINWEIS



- ▶ Um die Auftau-Funktion wieder auszuschalten, drücken Sie die Taste „Auftauen“  ③ noch einmal. Die integrierte Kontrollleuchte erlischt, der Auftau-Vorgang wird als normaler Toastvorgang fortgesetzt.
- ▶ Bevor Sie eine andere Funktion aktivieren können, müssen Sie zuerst die eingeschaltete Funktion deaktivieren.

## Bagel-Funktion

Durch Betätigung der Taste „Bagel“  ⑤ kann ein aufgeschnittener Bagel einseitig getoastet werden. Sie können selber entscheiden, ob Sie die Außenflächen des Bagels rösten wollen, oder ob die Innenflächen gröstet werden sollen.

- 1) Nach dem Einstellen des gewünschten Bräunungsgrades legen Sie die Bagel-Hälften in den Röstschacht ein. Es wird die Seite, an der das Sichtfenster ⑧ eingebaut ist, geröstet.
- 2) Drücken die Bedientaste ② nach unten.
- 3) Betätigen Sie die Taste „Bagel“  ⑤. Die integrierte Kontrollleuchte leuchtet.
- 4) Wenn der Auftau- und Röstvorgang beendet ist, schaltet sich der Toaster automatisch ab, die in der Taste „Bagel“  ⑤ integrierte Kontrollleuchte erlischt und die Bagel-Hälften kommen wieder nach oben.

### HINWEIS

- ▶ Zusätzlich zu Bagel-Funktion können Sie auch die Aufwärm- oder die Auftau-Funktion aktivieren. Drücken Sie dazu zusätzlich zur Taste „Bagel“  ⑤ die Taste „Auftauen“  ③ oder die Taste „Aufwärmen“  ④ (siehe Kapitel „Aufwärm-Funktion“ bzw. „Auftau-Funktion“).

## Brötchen knusprig aufwärmen

Legen Sie Brötchen niemals direkt auf den Toaster, sondern verwenden Sie immer den Brötchenaufsatz ❶.

- 1) Klappen Sie die beiden Standfüße des Brötchenaufsatzes ❶ aus, so dass diese einrasten, falls noch nicht geschehen.
- 2) Stellen Sie den Brötchenaufsatz ❶ so auf den Röstschacht, dass die Standfüße in den Röstschacht ragen.
- 3) Legen Sie die Brötchen darauf und starten Sie den Toastvorgang. Stellen Sie den Bräunungsregler ❷ dafür maximal auf Stufe 5 . Die Bräunung kann jedoch, je nach Beschaffenheit und Art des Brötchens, unterschiedlich ausfallen.

### HINWEIS

► Die Brötchen sind nach dem Röstvorgang sehr heiß.

- 4) Sobald sich der Toaster ausschaltet, das Brötchen zur Bräunung der anderen Seite umdrehen und den Toaster wieder einschalten.
- 5) Wenn Sie den Brötchenaufsatz ❶ nicht mehr benötigen, können Sie diesen platzsparend aufbewahren:
  - Warten Sie, bis der Brötchenaufsatz ❶ sich abgekühlt ab.
  - Nehmen Sie ihn vom Gerät und klappen Sie die Standfüße ein, indem Sie diese etwas zusammendrücken und gleichzeitig einklappen.

## Krümelschublade

Beim Toasten sammeln sich die abfallenden Krümel in der Krümelschublade ❶.

- 1) Zum Entfernen der Krümel ziehen Sie die Krümelschublade ❶ heraus.
- 2) Entfernen Sie die Krümel.
- 3) Schieben Sie die Krümelschublade ❶ wieder in den Toaster, so dass sie fühlbar einrastet.

## Reinigen

### STROMSCHLAGGEFAHR

► Ziehen Sie erst den Netzstecker aus der Steckdose, bevor Sie das Gerät reinigen.



Tauchen Sie das Gerät niemals in Wasser oder andere Flüssigkeiten! Andernfalls besteht Lebensgefahr durch elektrischen Schlag.

## **⚠️ WARNUNG! VERLETZUNGSGEFAHR!**

- ▶ Lassen Sie den Toaster vor der Reinigung abkühlen. Verbrennungsgefahr!

## **ACHTUNG - SACHSCHADEN!**

- ▶ Keine scharfen oder scheuernden Reinigungsmittel verwenden. Das greift die Oberfläche des Gerätes an.
- Das Gehäuse reinigen Sie mit einem trockenen Tuch oder leicht angefeuchteten Lappen.
- Entleeren Sie in regelmäßigen Abständen die Krümelschublade **11**, um Brandgefahr zu vermeiden.
- Gehen Sie folgendermaßen vor, um das Sichtfenster **8** zu reinigen:
  - Stellen Sie sicher, dass der Netzstecker gezogen, das Gerät abgekühlt und die Krümelschublade **11** geleert ist.
  - Legen Sie den Toaster auf die Seite, so dass das Sichtfenster **8** nach oben weist.
  - Greifen Sie in die Sichtfenster-Entriegelung **9** und drücken Sie diese etwas zusammen. Ziehen Sie gleichzeitig das Sichtfenster **8** heraus.

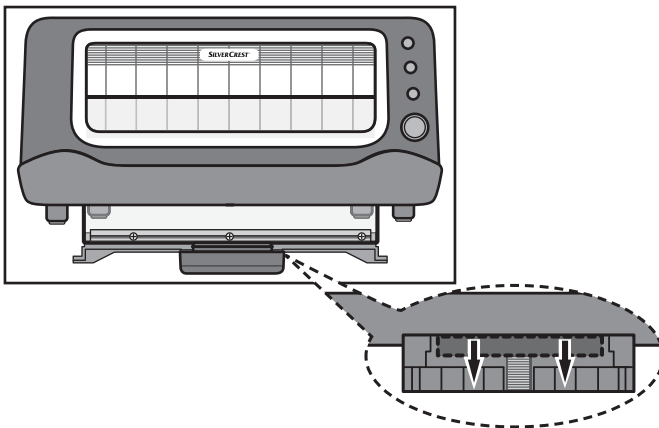

- Reinigen Sie das Sichtfenster **8** in warmem Wasser mit etwas Spülmittel. Spülen Sie es dann mit klarem Wasser ab.
- Trocknen Sie es mit einem Trockentuch gut ab. Das Sichtfenster **8** muss vollständig trocken sein, bevor es wieder in das Gerät eingesetzt wird.
- Schieben Sie das Sichtfenster **8** wieder soweit in das Gerät, dass die Sichtfenster-Entriegelung **9** einrastet.

## HINWEIS

- ▶ Achten Sie darauf, das Sichtfenster **8** wieder vollständig in das Gerät hinein zu schieben. Wenn das Sichtfenster **8** nicht korrekt oder vollständig eingeschoben ist, funktioniert das Gerät nicht!

## Aufbewahren

- Reinigen Sie den Toaster wie im Kapitel „Reinigen“ beschrieben.
- Wickeln Sie das Netzkabel um die Kabelaufwicklung **10** an der Unterseite des Toasters:

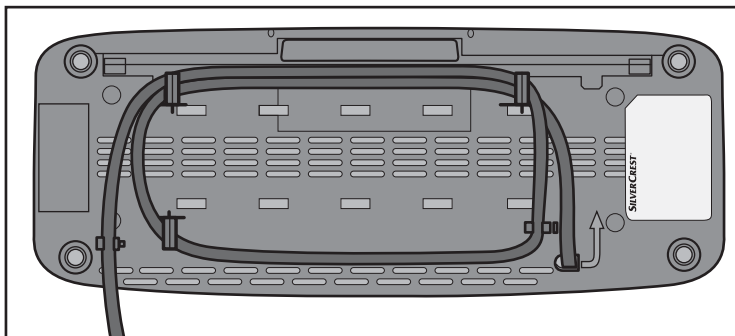

- Klappen Sie die Standfüße des Brötchenaufsatzes **1** ein.
- Bewahren Sie den Toaster an einem trockenen Ort auf.

## Fehlerbehebung

Störung	Ursache	Abhilfe
Das Gerät funktioniert nicht.	Der Netzstecker steckt nicht in der Netzsteckdose.	Verbinden Sie den Netzstecker mit dem Stromnetz.
	Das Gerät ist defekt.	Wenden Sie sich an den Kundendienst.
	Das Sichtfenster <b>8</b> ist nicht richtig eingesetzt, bzw. nicht eingerastet.	Setzen Sie das Sichtfenster <b>8</b> korrekt ein und achten Sie darauf, dass es einrastet.
Die Toastscheiben werden zu dunkel.	Es ist ein zu hoher Bräunungsgrad eingestellt.	Stellen Sie den Bräunungsregler <b>7</b> etwas herunter.
Die Toastscheiben werden nicht geröstet.	Es ist ein zu niedriger Bräunungsgrad eingestellt.	Stellen Sie den Bräunungsregler <b>7</b> etwas höher.
Die Bedientaste <b>2</b> rastet nicht ein, wenn sie nach unten gedrückt wird.	Der Netzstecker steckt nicht in der Netzsteckdose.	Stecken Sie den Netzstecker in eine Netzsteckdose.
	Das Gerät ist defekt.	Wenden Sie sich an den Kundendienst.
	Das Sichtfenster <b>8</b> ist nicht richtig eingesetzt, bzw. nicht eingerastet.	Setzen Sie das Sichtfenster <b>8</b> korrekt ein und achten Sie darauf, dass es einrastet.

## Entsorgung



**Werfen Sie das Gerät keinesfalls in den normalen Hausmüll. Dieses Produkt unterliegt der europäischen Richtlinie 2012/19/EU (Waste Electrical and Electronic Equipment).**

Entsorgen Sie das Gerät über einen zugelassenen Entsorgungsbetrieb oder über Ihre kommunale Entsorgungseinrichtung. Beachten Sie die aktuell geltenden Vorschriften. Setzen Sie sich im Zweifelsfall mit Ihrer Entsorgungseinrichtung in Verbindung.



## Garantie der Kompernaß Handels GmbH

Sehr geehrte Kundin, sehr geehrter Kunde,

Sie erhalten auf dieses Gerät 3 Jahre Garantie ab Kaufdatum. Im Falle von Mängeln dieses Produkts stehen Ihnen gegen den Verkäufer des Produkts gesetzliche Rechte zu. Diese gesetzlichen Rechte werden durch unsere im Folgenden dargestellte Garantie nicht eingeschränkt.

### Garantiebedingungen

Die Garantiefrist beginnt mit dem Kaufdatum. Bitte bewahren Sie den Original-Kassenbon gut auf. Diese Unterlage wird als Nachweis für den Kauf benötigt.

Tritt innerhalb von drei Jahren ab dem Kaufdatum dieses Produkts ein Material- oder Fabrikationsfehler auf, wird das Produkt von uns – nach unserer Wahl – für Sie kostenlos repariert oder ersetzt. Diese Garantieleistung setzt voraus, dass innerhalb der Drei-Jahres-Frist das defekte Gerät und der Kaufbeleg (Kassenbon) vorgelegt und schriftlich kurz beschrieben wird, worin der Mangel besteht und wann er aufgetreten ist.

Wenn der Defekt von unserer Garantie gedeckt ist, erhalten Sie das reparierte oder ein neues Produkt zurück. Mit Reparatur oder Austausch des Produkts beginnt kein neuer Garantiezeitraum.

### Garantiezeit und gesetzliche Mängelansprüche

Die Garantiezeit wird durch die Gewährleistung nicht verlängert. Dies gilt auch für ersetzte und reparierte Teile. Eventuell schon beim Kauf vorhandene Schäden und Mängel müssen sofort nach dem Auspacken gemeldet werden. Nach Ablauf der Garantiezeit anfallende Reparaturen sind kostenpflichtig.

### Garantieumfang

Das Gerät wurde nach strengen Qualitätsrichtlinien sorgfältig produziert und vor Auslieferung gewissenhaft geprüft.

Die Garantieleistung gilt für Material- oder Fabrikationsfehler. Diese Garantie erstreckt sich nicht auf Produktteile, die normaler Abnutzung ausgesetzt sind und daher als Verschleißteile angesehen werden können oder für Beschädigungen an zerbrechlichen Teilen, z. B. Schalter, Akkus, Backformen oder Teile die aus Glas gefertigt sind.

Diese Garantie verfällt, wenn das Produkt beschädigt, nicht sachgemäß benutzt oder gewartet wurde. Für eine sachgemäße Benutzung des Produkts sind alle in der Bedienungsanleitung aufgeführten Anweisungen genau einzuhalten. Verwendungszwecke und Handlungen, von denen in der Bedienungsanleitung abgeraten oder vor denen gewarnt wird, sind unbedingt zu vermeiden.

Das Produkt ist nur für den privaten und nicht für den gewerblichen Gebrauch bestimmt. Bei missbräuchlicher und unsachgemäßer Behandlung, Gewaltanwendung und bei Eingriffen, die nicht von unserer autorisierten Service-Niederlassung vorgenommen wurden, erlischt die Garantie.

## Abwicklung im Garantiefall

Um eine schnelle Bearbeitung ihres Anliegens zu gewährleisten, folgen Sie bitte den folgenden Hinweisen:

- Bitte halten Sie für alle Anfragen den Kassenzettel und die Artikelnummer (z. B. IAN 12345) als Nachweis für den Kauf bereit.
- Die Artikelnummer entnehmen Sie bitte dem Typenschild, einer Gravur, auf dem Titelblatt ihrer Anleitung (unten links) oder als Aufkleber auf der Rück- oder Unterseite.
- Sollten Funktionsfehler oder sonstige Mängel auftreten kontaktieren Sie zunächst die nachfolgend benannte Serviceabteilung **telefonisch** oder per **E-Mail**.
- Ein als defekt erfasstes Produkt können Sie dann unter Beifügung des Kaufbelegs (Kassenzettel) und der Angabe, worin der Mangel besteht und wann er aufgetreten ist, für Sie portofrei an die Ihnen mitgeteilte Service-Adresse übersenden.



Auf [www.lidl-service.com](http://www.lidl-service.com) können Sie diese und viele weitere Handbücher, Produktvideos und Software herunterladen.

## Service

### DE Service Deutschland

Tel.: 0800 5435 111 (Kostenfrei aus dem dt. Festnetz/Mobilfunknetz)

E-Mail: [kompernass@lidl.de](mailto:kompernass@lidl.de)

### AT Service Österreich

Tel.: 0820 201 222 (0,15 EUR/Min.)

E-Mail: [kompernass@lidl.at](mailto:kompernass@lidl.at)

### CH Service Schweiz

Tel.: 0842 665566 (0,08 CHF/Min., Mobilfunk max. 0,40 CHF/Min.)

E-Mail: [kompernass@lidl.ch](mailto:kompernass@lidl.ch)

IAN 282593

## Importeur

Bitte beachten Sie, dass die folgende Adresse keine Serviceadresse ist. Kontaktieren Sie zunächst die benannte Servicestelle.

KOMPERNASS HANDELS GMBH

BURGSTRASSE 21

44867 BOCHUM

GERMANY

[www.kompernass.com](http://www.kompernass.com)

**KOMPERNASS HANDELS GMBH**

BURGSTRASSE 21

44867 BOCHUM

DEUTSCHLAND / GERMANY

[www.kompernass.com](http://www.kompernass.com)

Last Information Update · Version des informations

Stand van de informatie · Stand der Informationen:

12 / 2016 · Ident.-No.: SLTG1100A1-092016-2

IAN 282593