

SILVER CREST®



www.lidl-service.com

An icon representing a PDF document, with a hand cursor pointing to it, indicating that the operating instructions are available online.

GLASS TOASTER SLTG 1100 A1

GB IE NI

GLASS TOASTER

Operating instructions

DE AT CH

LANGSCHLITZ-TOASTER

Bedienungsanleitung

IAN 282593

GB IE NI

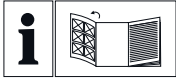

GB IE NI

Before reading, unfold the page containing the illustrations and familiarise yourself with all functions of the device.

DE AT CH

Klappen Sie vor dem Lesen die Seite mit den Abbildungen aus und machen Sie sich anschließend mit allen Funktionen des Gerätes vertraut.

GB/IE/NI	Operating instructions	Page	1
DE/AT/CH	Bedienungsanleitung	Seite	17

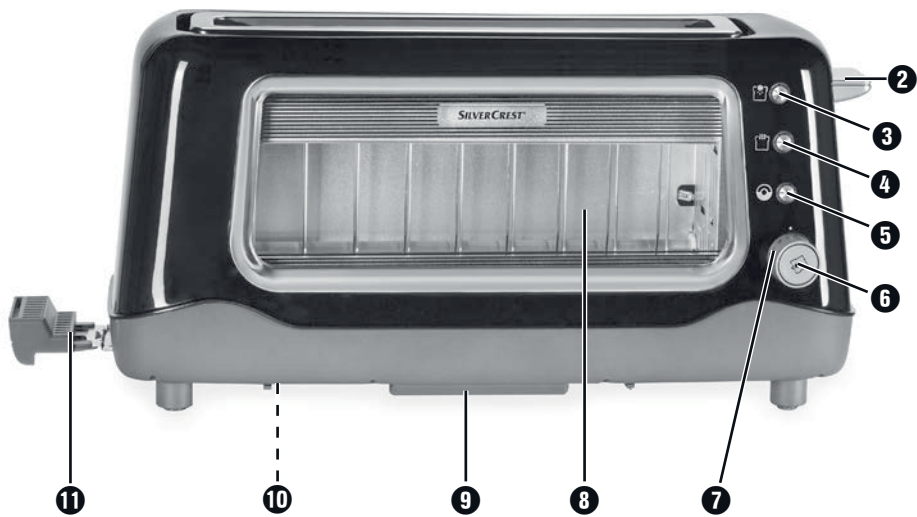
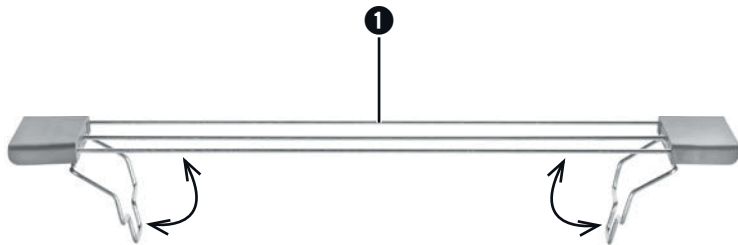

Contents

Introduction	2
Copyright	2
Limitation of Liability	2
Intended use	2
Package contents	3
Disposal of the packaging	3
Appliance description	3
Technical data	4
Safety information	4
Tips for use	6
Setting up	7
Before first use	7
Operation	7
Adjusting the browning level	7
Toasting	8
Stopping the toasting process	8
Heating function	8
Defrost function	9
Bagel function	9
Crisping bread rolls	10
Crumb tray	10
Cleaning	10
Storage	12
Troubleshooting	13
Disposal	13
Kompernass Handels GmbH warranty	14
Service	15
Importer	15

Introduction

Congratulations on the purchase of your new appliance!

You have chosen a modern, high-quality product. These operating instructions are part of the product. They contain important information about safety, usage and disposal. Before using the product, please familiarise yourself with all operating and safety instructions. This appliance may only be used as described and for the purposes indicated. Please also pass these operating instructions on to any future owner.

Copyright

This documentation is protected by copyright.

Any copying or reproduction, including in the form of extracts, or any reproduction of images (even in a modified state), is permitted only with the written authorisation of the manufacturer.

Limitation of Liability

All the technical information, data and instructions regarding installation, connection and operation contained in these operating instructions correspond to the latest information available to us at the time of printing and takes our previous experience and know-how into account.

No claims can be derived from the details, illustrations and descriptions in these instructions.

The manufacturer assumes no responsibility for damage caused by failure to observe these instructions, improper use, incompetent repairs, unauthorised modifications or for the use of non-approved replacement parts.

Intended use

This appliance is intended exclusively for toasting slices of bread, bagels and bread rolls in private households. It is not intended for use with other foods or other materials.

This appliance is intended solely for use in private households. Not for commercial use!

Package contents

The appliance is supplied with the following components as standard:

- Glass Toaster
- Bread roll rack
- Operating instructions

- 1) Remove the appliance and the operating instructions from the carton.
- 2) Remove all packaging material.

NOTE

- ▶ Check the package for completeness and signs of visible damage.
- ▶ If the delivery is incomplete or damage has occurred as a result of defective packaging or during transport, contact the Service hotline (see section **Service**).

Disposal of the packaging

The packaging protects the appliance from damage during transport. The packaging materials have been selected for their environmental friendliness and ease of disposal, and are therefore recyclable.



Returning the packaging to the material cycle conserves raw materials and reduces the amount of waste that is generated. Dispose of packaging materials that are no longer needed in accordance with applicable local regulations.

NOTE

- ▶ If possible, keep the original device packaging for the entire duration of the warranty period so that the device can be packed properly for return shipment in the event of a warranty claim.

Appliance description

- 1 Bread roll rack
- 2 Toasting lever
- 3 "Defrost" button 
- 4 "Heat-up" button 
- 5 "Bagel" button 
- 6 "Stop" button 
- 7 Browning control
- 8 Viewing window
- 9 Viewing window release
- 10 Cable retainer
- 11 Crumb tray

Technical data

Voltage	220-240 V ~, 50/60 Hz
Power consumption	1100 W
	All parts of this appliance which come into contact with food are food-safe.

Safety information

RISK OF ELECTRIC SHOCK

- ▶ Arrange for damaged power cables and/or plugs to be replaced as soon as possible by a qualified specialist or by Customer Services.
- ▶ Use the appliance only in dry indoor areas, not outdoors.
-  Never immerse the appliance in water or other liquids! Otherwise there is a risk of an electric shock.
- ▶ Never insert cutlery or other metallic objects into the toaster slots.
- ▶ Ensure that the appliance can never come into contact with water. Never use the appliance adjacent to water or close to vessels containing liquids.
- ▶ Ensure that the power cable never becomes wet or damp when the appliance is in use. Route the cable so that it cannot be trapped or damaged in any way.
- ▶ After use, always remove the plug from the mains power socket, this prevents the unintentional switching on of the appliance.

⚠ WARNING! RISK OF INJURY!

- ▶ This appliance may be used by children of the age of 8 years or more and by persons with reduced physical, sensory or mental capabilities or lack of experience and/or knowledge if they are being supervised or have been instructed with regard to the safe use of the appliance and have understood the potential risks.
- ▶ Children must not play with the appliance.
- ▶ Cleaning and user maintenance must not be performed by children unless they are older than 8 years of age and are supervised.
Children younger than 8 years must be kept away from the appliance and the power cable.
- ▶ The appliance can become hot when it is in use. Therefore, only touch the operating elements.
- ▶ Use the appliance only on a stable, non-slippery and level surface.
- ▶ Do not use an external timer switch or a separate remote control system to operate the appliance.
- ▶ Unwind the power cable completely from the cable retainer before using the appliance.

⚠ WARNING!

- ▶ Warning – risk of fire if bread other than standard toasting bread is used.
Because of the smaller size or shape, there is a risk of touching hot parts when removing the toasted bread.

CAUTION – RISK OF FIRE!

- ▶ Bakery products can burn! You should therefore never locate the appliance close to or underneath inflammable objects, especially not under curtains or suspended cupboards.
- ▶ This appliance may not be used in close vicinity to flammable material.
- ▶ Never cover the toaster when it is in use.

Tips for use

- Avoid using slices that are too big or too thick as these can easily become jammed in the appliance. If slices of bread become jammed, first disconnect the plug from the mains power socket. Free jammed slices of bread with a blunt wooden object (e.g. a wooden spatula or spoon). Do not touch the heating elements.
- Differences in bread types, moisture content and the thickness of individual slices have an effect on the browning of the toast. Therefore the bread for toasting should be kept in sealed packaging until required. Always start by trying out a lower browning level.
- Use a lower browning level if you are toasting dry bread since dry bread browns faster than fresh bread.
- Select a higher level of browning for dark bread than for light bread, for example, wheat bread.
- The numbers on the browning control ⑦ are not time indications. They serve only as a guide for browning.
- To prevent the toaster from overheating and to obtain an even browning of bread, wait for about 15 seconds between two toasting processes.
- You should only use the highest level on the browning control ⑦ for large slices of dark bread. At this browning level light bread will scorch and become inedible. In addition, it may cause the generation of smoke. If this occurs, press the "Stop" button  ⑥ immediately and disconnect the power cable from the mains power socket.

Setting up

CAUTION – RISK OF FIRE!

- ▶ You should therefore never locate the appliance close to or underneath inflammable objects, especially not under curtains or suspended cupboards.
- Unwind the cable completely from around the cable retainer ⑩.
- Place the appliance on a level and heat-resistant surface.
- Insert the plug into a mains socket.

NOTE

- ▶ When the toaster is not in use, always remove the plug from the mains power socket. This is the only way to ensure that the appliance is current-free.

Before first use

- Operate the toaster without bread 3 times at the maximum browning level "7".
- Afterwards, clean the toaster as described in the chapter "Cleaning".

NOTE

- ▶ The toasting lever ② only engages when the cable is connected to a mains power socket.
- ▶ The toasting lever ② only engages when the viewing window ⑧ is fitted.
- ▶ During first use, you may notice a slight smell (there may also be minimal smoke). This is normal and dissipates after a short time. Provide for sufficient ventilation. For example, open a window.

Operation

Adjusting the browning level

The desired browning level can be adjusted infinitely from "light" (1) to "dark" (7) using the browning control ⑦.

Toasting

CAUTION – RISK OF FIRE!

- ▶ Do not cover the toasting slots while operating the toaster. There will be a risk of fire! The appliance could be irreparably damaged!

NOTE

- ▶ If you only want to put one piece of bread into the toaster, turn the browning control **7** down by approx. 1/2 level to achieve the same level of browning as with 2 pieces of bread.
- 1) After setting the desired browning level, insert the bread into the toaster slot.
 - 2) Press the toasting lever **2** downwards. The automatic bread centring device centres the inserted bread in the toasting slot.
 - 3) When the desired level of browning has been reached, the toaster automatically switches itself off and the slices are ejected upwards.

Stopping the toasting process

If you wish to stop toasting, press the "Stop" button  **6**. The toaster switches itself off and the bread slices are ejected upwards.

Heating function

The heating function enables you to warm bread up without browning it. For example, for toast that has gone cold. The bread is heated only briefly.



- 1) Insert the bread and press the toasting lever **2** downwards.
- 2) Press the "Heat-up"  button **4**. The integrated control lamp lights up.
- 3) When the bread has been reheated, the appliance switches itself off automatically and the slices are ejected upwards.

NOTE

- ▶ Press the button "Heat-up" button  **4** again to switch off the heat-up function. The integrated control lamp goes out and the heat-up process switches to a normal toasting process.
- ▶ Before you can activate any other function, you must first deactivate the activated function.

Defrost function

By pressing the "Defrost" button  ③ frozen bread can also be thawed and toasted. In this mode, the toaster slowly warms the bread. Activating the defrost function will allow frozen bread to achieve the same browning level as when you toast fresh bread.



- 1) After setting the desired browning level, insert the bread into the toaster slot.
- 2) Press the toasting lever ② downwards.
- 3) Press the "Defrost" button  ③. The integrated control lamp lights up.
- 4) When the defrosting and toasting process is finished, the toaster switches itself off automatically, the control lamp integrated in the "Defrost" button  ③ goes out and the bread slices are ejected upwards.

NOTE



- ▶ Press the button "Defrost" button  ③ again to switch off the defrost function. The integrated control lamp goes out and the defrost process switches to a normal toasting process.
- ▶ Before you can activate any other function, you must first deactivate the activated function.

Bagel function

By pressing the "Bagel" button  ⑤ you can toast a sliced bagel on one side only. You can decide for yourself whether you want to toast the outside or the inside of the bagel.

- 1) After setting the desired browning level, insert the half bagel into the toaster slot. The side where the viewing window ⑧ is built in will be toasted.
- 2) Press the toasting lever ② downwards.
- 3) Press the "Bagel" button  ⑤. The integrated control lamp lights up.
- 4) When the defrosting and toasting process is finished, the toaster switches itself off automatically, the control lamp integrated in the "Bagel" button  ⑤ goes out and the bagel halves are ejected upwards.

NOTE

- ▶ In addition to the bagel function, you can also activate the heat-up or defrost functions. To do this, press the "Bagel" button  ⑤ together with the "Defrost" button  ③ or the "Heat-up" button  ④ (see section "Heat-up function" or "Defrost function").

Crisping bread rolls

Never place bread rolls directly on the toaster, always use the bread roll rack **1**.

- 1) Flip out the two feet of the bread roll rack **1** so that they click into place (if you have not already done so).
- 2) Place the bread roll rack **1** onto the toasting slot so that the feet project into the toasting slot.
- 3) Place the bread rolls onto the rack and start the toasting procedure.
Turn the browning control **7** up to a maximum of level 5 .
- 4) The browning can, however, vary, depending on the composition and type of bread roll.

NOTE

► After toasting, the rolls will be very hot.

- 5) As soon as the toaster switches itself off, turn the rolls over to crisp the other side and then switch the toaster back on.
- 6) When you are finished with the bread roll rack **1**, you can fold it for space-saving storage.
 - Wait until the bread roll rack **1** has cooled down.
 - Remove it from the appliance and fold in the feet by pushing them together a little and folding them in at the same time.

Crumb tray

Crumbs that fall from the bread during toasting are collected in the crumb tray **11**.

- 1) To empty crumbs from the crumb tray **11**, simply pull it out.
- 2) Tip out the crumbs.
- 3) Push the crumb tray **11** back into the toaster so that it clicks back into place.

Cleaning

RISK OF ELECTRIC SHOCK

► Disconnect the plug from the mains power socket before cleaning the appliance.



Never immerse the appliance in water or other liquids!
Otherwise there is a risk of an electric shock.

⚠ WARNING! RISK OF INJURY!

- ▶ Allow the toaster to cool before cleaning it. Risk of burns!

CAUTION – PROPERTY DAMAGE!

- ▶ Do not use aggressive or abrasive cleaning agents. These can damage the surfaces of the appliance.
- Clean the appliance housing using only a dry or lightly moistened cloth.
- To avoid the risk of fire, empty the crumb tray **11** at regular intervals.
- Proceed as follows to clean the viewing window **8**.
 - Ensure that the appliance is unplugged, the appliance has cooled down and the crumb tray **11** is empty before doing this!
 - Lay the toaster on its side so that the viewing window **8** is facing upwards.
 - Reach into the viewing window release **9** and press it together a little. At the same time, pull out the viewing window **8**.

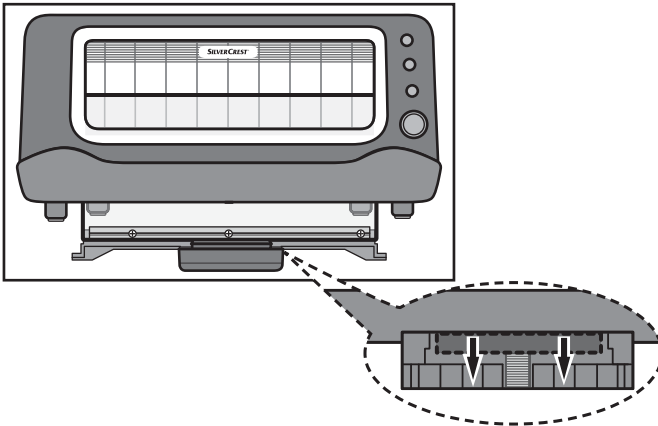

- Clean the viewing window **8** in warm water with a little washing-up liquid. Rinse it afterwards in clear water.
- Dry it well with a dry cloth. The viewing window **8** must be completely dry before it is replaced in the appliance.
- Push the viewing window **8** back into the appliance so that the viewing window release **9** clicks into place.

NOTE

- ▶ Make sure you push the viewing window **8** all the way back into the appliance. If the viewing window **8** is not correctly or completely pushed in, the appliance will not work!

Storage

- Clean the toaster as described in the chapter "Cleaning".
- Wrap the power cable around the cable retainer **10** on the underside of the toaster:

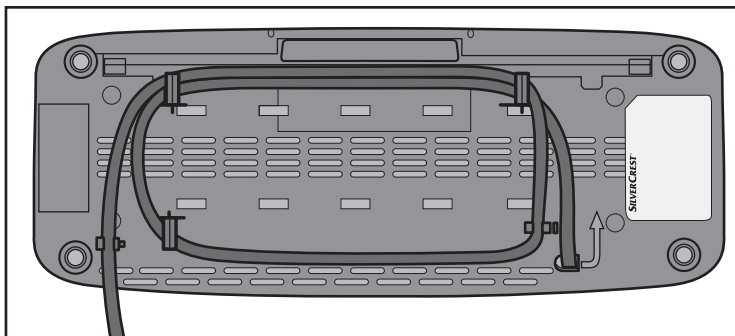

- Fold in the two feet of the bread roll rack **1**.
- Store the toaster in a dry location.

Troubleshooting

Fault	Cause	Remedy
The appliance is not working.	The plug is not inserted into a mains power socket.	Connect the plug to the power supply.
	The appliance is defective.	Contact the Customer Service department.
	The viewing window 8 is not correctly inserted or has not been clicked into place.	Insert the viewing window 8 correctly and ensure that it clicks into place.
The slices of toast are too dark.	The browning level is set too high.	Turn the browning control 7 down a little.
The slices of bread are not toasted.	The browning level is set too low.	Turn the browning control 7 up a little.
The toasting lever 2 does not engage when it is pressed down.	The plug is not inserted into a mains power socket.	Insert the plug into a mains socket.
	The appliance is defective.	Contact the Customer Service department.
	The viewing window 8 is not correctly inserted or has not been clicked into place.	Insert the viewing window 8 correctly and ensure that it clicks into place.

Disposal



Never dispose of the appliance in your normal domestic waste. This product is subject to the provisions of the European Directive 2012/19/EU (Waste Electrical and Electronic Equipment).

Dispose of the appliance through an approved disposal facility or your municipal waste facility. Please comply with all applicable regulations. Please contact your waste disposal centre if you are in any doubt.

Kompernass Handels GmbH warranty

Dear Customer,

This appliance has a 3-year warranty valid from the date of purchase. If this product has any faults, you, the buyer, have certain statutory rights. Your statutory rights are not restricted in any way by the warranty described below.

Warranty conditions

The validity period of the warranty starts from the date of purchase. Please keep your original receipt in a safe place. This document will be required as proof of purchase.

If any material or production fault occurs within three years of the date of purchase of the product, we will either repair or replace the product for you at our discretion. This warranty service is dependent on you presenting the defective appliance and the proof of purchase (receipt) and a short written description of the fault and its time of occurrence.

If the defect is covered by the warranty, your product will either be repaired or replaced by us. The repair or replacement of a product does not signify the beginning of a new warranty period.

Warranty period and statutory claims for defects

The warranty period is not prolonged by repairs effected under the warranty. This also applies to replaced and repaired components. Any damage and defects present at the time of purchase must be reported immediately after unpacking. Repairs carried out after expiry of the warranty period shall be subject to a fee.

Scope of the warranty

This appliance has been manufactured in accordance with strict quality guidelines and inspected meticulously prior to delivery.

The warranty covers material faults or production faults. The warranty does not extend to product parts subject to normal wear and tear or fragile parts such as switches, batteries, baking moulds or parts made of glass.

The warranty does not apply if the product has been damaged, improperly used or improperly maintained. The directions in the operating instructions for the product regarding proper use of the product are to be strictly followed. Uses and actions that are discouraged in the operating instructions or which are warned against must be avoided.

This product is intended solely for private use and not for commercial purposes. The warranty shall be deemed void in cases of misuse or improper handling, use of force and modifications/repairs which have not been carried out by one of our authorised Service centres.

Warranty claim procedure

To ensure quick processing of your case, please observe the following instructions:

- Please have the till receipt and the item number (e.g. IAN 12345) available as proof of purchase.
- You will find the item number on the type plate, an engraving on the front page of the instructions (bottom left), or as a sticker on the rear or bottom of the appliance.
- If functional or other defects occur, please contact the service department listed either by **telephone** or by **e-mail**.
- You can return a defective product to us free of charge to the service address that will be provided to you. Ensure that you enclose the proof of purchase (till receipt) and information about what the defect is and when it occurred.



You can download these instructions along with many other manuals, product videos and software on www.lidl-service.com.

Service

GB Service Great Britain

Tel.: 0871 5000 720 (£ 0.10/Min.)

E-Mail: kompennass@lidl.co.uk

IAN 282593

Importer

Please note that the following address is not the service address. Please use the service address provided in the operating instructions.

KOMPENASS HANDELS GMBH

BURGSTRASSE 21

44867 BOCHUM

GERMANY

www.kompennass.com

Inhaltsverzeichnis

Einführung	18
Urheberrecht	18
Haftungsbeschränkung	18
Bestimmungsgemäße Verwendung	18
Lieferumfang	19
Entsorgung der Verpackung	19
Gerätebeschreibung	19
Technische Daten	20
Sicherheitshinweise	20
Tipps zum Gebrauch	22
Aufstellen	23
Vor der ersten Inbetriebnahme	23
Bedienen	23
Bräunungsgrad einstellen	23
Toasten	24
Toastvorgang unterbrechen	24
Aufwärm-Funktion	24
Auftau-Funktion	25
Bagel-Funktion	25
Brötchen knusprig aufwärmen	26
Krümelschublade	26
Reinigen	26
Aufbewahren	28
Fehlerbehebung	29
Entsorgung	29
Garantie der Kompertaß Handels GmbH	30
Service	31
Importeur	31

Einführung

Herzlichen Glückwunsch zum Kauf Ihres neuen Gerätes!

Sie haben sich damit für ein modernes und hochwertiges Produkt entschieden. Die Bedienungsanleitung ist Bestandteil dieses Produktes. Sie enthält wichtige Hinweise für Sicherheit, Gebrauch und Entsorgung. Machen Sie sich vor der Benutzung des Produkts mit allen Bedien- und Sicherheitshinweisen vertraut. Benutzen Sie dieses Produkt nur wie beschrieben und für die angegebenen Einsatzbereiche. Händigen Sie alle Unterlagen bei Weitergabe des Produkts an Dritte mit aus.

Urheberrecht

Diese Dokumentation ist urheberrechtlich geschützt.

Jede Vervielfältigung, bzw. jeder Nachdruck, auch auszugsweise, sowie die Wiedergabe der Abbildungen, auch im veränderten Zustand, ist nur mit schriftlicher Zustimmung des Herstellers gestattet.

Haftungsbeschränkung

Alle in dieser Bedienungsanleitung enthaltenen technischen Informationen, Daten und Hinweise für den Anschluss und die Bedienung entsprechen dem letzten Stand bei Drucklegung und erfolgen unter Berücksichtigung unserer bisherigen Erfahrungen und Erkenntnisse nach bestem Wissen.

Aus den Angaben, Abbildungen und Beschreibungen in dieser Anleitung können keine Ansprüche hergeleitet werden.

Der Hersteller übernimmt keine Haftung für Schäden aufgrund von Nichtbeachtung der Anleitung, nicht bestimmungsgemäßer Verwendung, unsachgemäßen Reparaturen, unerlaubt vorgenommenen Veränderungen oder Verwendung nicht zugelassener Ersatzteile.

Bestimmungsgemäße Verwendung

Dieses Gerät ist ausschließlich vorgesehen für das Rösten von Brotscheiben, Toast, Bagels und Brötchen für den privaten Gebrauch. Es ist nicht vorgesehen für die Verwendung mit anderen Lebensmitteln oder anderen Materialien.

Dieses Gerät ist ausschließlich für die Benutzung in privaten Haushalten bestimmt. Benutzen Sie das Gerät nicht gewerblich!

Lieferumfang

Das Gerät wird standardmäßig mit folgenden Komponenten geliefert:

- Langschlitz-Toaster
- Brötchenaufsatz
- Bedienungsanleitung

- 1) Entnehmen Sie das Gerät und die Bedienungsanleitung aus dem Karton.
- 2) Entfernen Sie sämtliches Verpackungsmaterial.

HINWEIS

- ▶ Prüfen Sie die Lieferung auf Vollständigkeit und auf sichtbare Schäden.
- ▶ Bei einer unvollständigen Lieferung oder Schäden infolge mangelhafter Verpackung oder durch Transport wenden Sie sich an die Service-Hotline (siehe Kapitel **Service**).

Entsorgung der Verpackung

Die Verpackung schützt das Gerät vor Transportschäden. Die Verpackungsmaterialien sind nach umweltverträglichen und entsorgungstechnischen Gesichtspunkten ausgewählt und deshalb recyclebar.



Die Rückführung der Verpackung in den Materialkreislauf spart Rohstoffe und verringert das Abfallaufkommen. Entsorgen Sie nicht mehr benötigte Verpackungsmaterialien gemäß den örtlich geltenden Vorschriften.

HINWEIS

- ▶ Heben Sie wenn möglich die Originalverpackung während der Garantiezeit des Gerätes auf, um das Gerät im Garantiefall ordnungsgemäß verpacken zu können.

Gerätebeschreibung

- 1 Brötchenaufsatz
- 2 Bedientaste
- 3 Taste „Auftauern“ 
- 4 Taste „Aufwärmen“ 
- 5 Taste „Bagel“ 
- 6 Taste „Stopp“ 
- 7 Bräunungsregler
- 8 Sichtfenster
- 9 Sichtfenster-Entriegelung
- 10 Kabelaufwicklung
- 11 Krümelschublade

Technische Daten

Spannung	220 - 240 V ~, 50/60 Hz
Leistungsaufnahme	1100 W
	Alle Teile dieses Gerätes, die mit Lebensmitteln in Berührung kommen, sind lebensmittelecht.

Sicherheitshinweise

STROMSCHLAGGEFAHR

- ▶ Lassen Sie beschädigte Netzkabel oder Netzstecker sofort von autorisiertem Fachpersonal ersetzen, um Gefährdungen zu vermeiden.
- ▶ Verwenden Sie das Gerät nur in trockenen Räumen, nicht im Freien.



- Tauchen Sie das Gerät niemals in Wasser oder andere Flüssigkeiten! Andernfalls besteht Lebensgefahr durch elektrischen Schlag.
- ▶ Führen Sie nie Besteckteile oder andere metallische Gegenstände in den Röstschacht ein.
 - ▶ Stellen Sie sicher, dass das Gerät niemals mit Wasser in Berührung kommen kann. Betreiben Sie das Gerät niemals in der Nähe von Wasser oder neben Gefäßen, die Flüssigkeit enthalten.
 - ▶ Achten Sie darauf, dass im Betrieb das Netzkabel niemals nass oder feucht wird. Führen Sie es so, dass es nicht eingeklemmt oder anderweitig beschädigt werden kann.
 - ▶ Ziehen Sie nach Gebrauch immer den Netzstecker aus der Steckdose, um ein unbeabsichtigtes Einschalten zu vermeiden.

⚠️ WARNUNG! VERLETZUNGSGEFAHR!

- ▶ Dieses Gerät kann von Kindern ab 8 Jahren sowie von Personen mit reduzierten physischen, sensorischen oder mentalen Fähigkeiten oder Mangel an Erfahrung und/oder Wissen benutzt werden, wenn sie beaufsichtigt oder bezüglich des sicheren Gebrauchs des Gerätes unterwiesen wurden und die daraus resultierenden Gefahren verstanden haben.
- ▶ Kinder dürfen nicht mit dem Gerät spielen.
- ▶ Reinigung und Benutzer-Wartung dürfen nicht durch Kinder durchgeführt werden, es sei denn, sie sind älter als 8 Jahre und beaufsichtigt.
Kinder jünger als 8 Jahre sind vom Gerät und der Anschlussleitung fernzuhalten.
- ▶ Die Geräteteile können beim Betrieb heiß werden. Fassen Sie daher nur die Bedienelemente an.
- ▶ Betreiben Sie das Gerät nur auf einer stabilen, rutschfesten und ebenen Stellfläche.
- ▶ Benutzen Sie keine externe Zeitschaltuhr oder ein separates Fernwirksystem, um das Gerät zu betreiben.
- ▶ Wickeln Sie das Netzkabel vollständig von der Kabelaufwicklung ab, bevor Sie das Gerät benutzen.

⚠️ WARNUNG!

- ▶ Achtung - Verbrennungsgefahr, wenn nicht Standard-Toastbrot verwendet wird.
Aufgrund der kleineren Größe oder Form besteht die Gefahr, dass Sie beim Herausnehmen des getoasteten Brotes heiße Teile berühren.

ACHTUNG - BRANDGEFAHR!

- ▶ Röstgut kann sich entzünden! Stellen Sie das Gerät deshalb niemals in der Nähe oder unter brennbaren Gegenständen ab, insbesondere nicht unter Gardinen oder Hängeschränke.
- ▶ Das Gerät darf nicht in der Nähe von brennbaren Materialien verwendet werden.
- ▶ Decken Sie nie den Toaster ab, solange er in Betrieb ist.

Tipps zum Gebrauch

- Verwenden Sie keine zu großen oder zu dicken Scheiben, da sich diese leicht verklemmen. Sollten sich Brotscheiben verklemmen, ziehen Sie zuerst den Netzstecker aus der Netzsteckdose. Lösen Sie verklemmte Brotscheiben mit einem stumpfen Holzstab (z. B. einem Pinselstiel). Dabei die Heizelemente nicht berühren.
- Unterschiede in der Brotsorte, Feuchte und Dicke der einzelnen Scheiben beeinflussen die Bräunung des Toastbrot. Daher sollte das Toastbrot möglichst in einer geschlossenen Verpackung aufbewahrt werden. Probieren Sie immer zunächst einen niedrigeren Bräunungsgrad aus.
- Verwenden Sie eine niedrigere Bräunungsstufe, wenn Sie trockenes Brot bräunen, da trockenes Brot schneller bräunt als frisches Brot.
- Wählen Sie für dunkles Brot einen höheren Bräunungsgrad als für helle Brote, beispielsweise Weißbrot.
- Die Ziffern des Bräunungsreglers ⑦ sind keine Zeitangaben. Sie dienen lediglich als Anhaltspunkt für den Bräunungsgrad.
- Um eine Überhitzung des Toasters zu vermeiden und eine gleichmäßige Bräunung des Brotes zu erhalten, warten Sie zwischen zwei Toastvorgängen ca. 15 Sekunden.
- Die höchste Stufe am Bräunungsregler ⑦ sollten Sie nur für große Scheiben dunklen Brotes verwenden. Helles Brot wird mit dieser Bräunungsstufe anbrennen und ungenießbar. Außerdem kann es zu Rauchentwicklung kommen. Drücken Sie in diesem Fall sofort die Taste „Stopp“  ⑥ und ziehen Sie den Netzstecker aus der Netzsteckdose.

Aufstellen

ACHTUNG - BRANDGEFAHR!

- ▶ Stellen Sie das Gerät deshalb niemals in der Nähe oder unter brennbaren Gegenständen ab, insbesondere nicht unter Gardinen oder Hängeschränke.
- Wickeln Sie das Kabel vollständig von der Kabelaufwicklung 10.
- Stellen Sie das Gerät auf einen ebenen und hitzefesten Untergrund.
- Stecken Sie den Netzstecker in eine Netzsteckdose.

HINWEIS

- ▶ Wenn Sie den Toaster außer Betrieb nehmen, ziehen Sie immer den Netzstecker aus der Netzsteckdose. Nur so ist das Gerät stromfrei.

Vor der ersten Inbetriebnahme

- Betreiben Sie den Toaster 3 mal ohne Toast bei maximaler Bräunungsgrad-Einstellung „7“.
- Reinigen Sie den Toaster danach wie im Kapitel „Reinigen“ beschrieben.

HINWEIS

- ▶ Die Bedientaste 2 rastet nur bei angeschlossenem Netzkabel ein.
- ▶ Die Bedientaste 2 rastet nur bei korrekt eingesetztem Sichtfenster 8 ein.
- ▶ Beim ersten Gebrauch kann ein leichter Geruch entstehen (auch geringe Rauchentwicklung möglich). Dieser ist normal und verliert sich nach kurzer Zeit. Sorgen Sie bitte für ausreichende Entlüftung. Öffnen Sie zum Beispiel ein Fenster.

Bedienen

Bräunungsgrad einstellen

Der gewünschte Bräunungsgrad von „hell“ (1) bis „dunkel“ (7) kann mit dem Bräunungsregler 7 stufenlos eingestellt werden.

Toasten

ACHTUNG - BRANDGEFAHR!

- ▶ Bei Betrieb des Toasters den Röstschacht nicht abdecken. Es besteht die Gefahr eines Brandes! Das Gerät kann irreparabel beschädigt werden!

HINWEIS

- ▶ Wenn Sie den Toaster mit nur einem Toast beladen, drehen Sie den Bräunungsregler **7** um ca. 1/2 Stufe zurück, um die gleiche Bräunung wie mit 2 Toasts Beladung zu erreichen.
- 1) Nach dem Einstellen des gewünschten Bräunungsgrades legen Sie das Brot in den Röstschacht ein.
 - 2) Drücken Sie die Bedientaste **2** nach unten. Die automatische Brotzentrierung zentriert das eingelegte Brot im Röstschacht.
 - 3) Ist der gewünschte Bräunungsgrad erreicht, schaltet sich der Toaster automatisch ab und die Brotscheiben kommen wieder nach oben.

Toastvorgang unterbrechen

Wenn Sie den Toastvorgang unterbrechen wollen, drücken Sie die Taste „Stopp“  **6**. Der Toaster schaltet sich aus und die Brotscheiben kommen nach oben.

Aufwärm-Funktion

Die Aufwärm-Funktion ermöglicht Ihnen, das Brot zu erwärmen ohne es zu bräunen. Zum Beispiel, wenn geröstetes Brot wieder erkaltet ist. Das Brot wird nur kurz erwärmt.



- 1) Legen Sie das Brot ein und drücken die Bedientaste **2** nach unten.
- 2) Betätigen Sie die Taste „Aufwärmen“  **4**. Die integrierte Kontrollleuchte leuchtet.
- 3) Wenn das Brot wieder aufgewärmt ist, schaltet sich das Gerät automatisch ab und die Brotscheiben kommen wieder nach oben.

HINWEIS

- ▶ Um die Aufwärm-Funktion wieder auszuschalten, drücken Sie die Taste „Aufwärmen“  **4** noch einmal. Die integrierte Kontrollleuchte erlischt, der Aufwärm-Vorgang wird als normaler Toastvorgang fortgesetzt.
- ▶ Bevor Sie eine andere Funktion aktivieren können, müssen Sie zuerst die eingeschaltete Funktion deaktivieren.

Auftau-Funktion

Durch Betätigung der Taste „Auftauen“  ③ kann auch eingefrorenes Toastbrot aufgetaut und getoastet werden. Der Toaster erwärmt das Brot hierbei langsam. Durch das Aktivieren der Auftaufunktion wird hierbei beim tiefgefrorenen Toast die gleiche Bräunung erreicht, wie beim normalen Toasten eines frischen Toastbrotens.



- 1) Nach dem Einstellen des gewünschten Bräunungsgrades legen Sie das Brot in den Röstschacht ein.
- 2) Drücken die Bedientaste ② nach unten.
- 3) Betätigen Sie die Taste „Auftauen“  ③. Die integrierte Kontrollleuchte leuchtet.
- 4) Wenn der Auftau- und Röstvorgang beendet ist, schaltet sich der Toaster automatisch ab, die in der Taste „Auftauen“  ③ integrierte Kontrollleuchte erlischt und die Brotscheiben kommen wieder nach oben.

HINWEIS



- ▶ Um die Auftau-Funktion wieder auszuschalten, drücken Sie die Taste „Auftauen“  ③ noch einmal. Die integrierte Kontrollleuchte erlischt, der Auftau-Vorgang wird als normaler Toastvorgang fortgesetzt.
- ▶ Bevor Sie eine andere Funktion aktivieren können, müssen Sie zuerst die eingeschaltete Funktion deaktivieren.

Bagel-Funktion

Durch Betätigung der Taste „Bagel“  ⑤ kann ein aufgeschnittener Bagel einseitig getoastet werden. Sie können selber entscheiden, ob Sie die Außenflächen des Bagels rösten wollen, oder ob die Innenflächen gröstet werden sollen.

- 1) Nach dem Einstellen des gewünschten Bräunungsgrades legen Sie die Bagel-Hälften in den Röstschacht ein. Es wird die Seite, an der das Sichtfenster  ⑧ eingebaut ist, geröstet.
- 2) Drücken die Bedientaste ② nach unten.
- 3) Betätigen Sie die Taste „Bagel“  ⑤. Die integrierte Kontrollleuchte leuchtet.
- 4) Wenn der Auftau- und Röstvorgang beendet ist, schaltet sich der Toaster automatisch ab, die in der Taste „Bagel“  ⑤ integrierte Kontrollleuchte erlischt und die Bagel-Hälften kommen wieder nach oben.

HINWEIS

- ▶ Zusätzlich zu Bagel-Funktion können Sie auch die Aufwärm- oder die Auftau-Funktion aktivieren. Drücken Sie dazu zusätzlich zur Taste „Bagel“  ⑤ die Taste „Auftauen“  ③ oder die Taste „Aufwärmen“  ④ (siehe Kapitel „Aufwärm-Funktion“ bzw. „Auftau-Funktion“).

Brötchen knusprig aufwärmen

Legen Sie Brötchen niemals direkt auf den Toaster, sondern verwenden Sie immer den Brötchenaufsatz ❶.

- 1) Klappen Sie die beiden Standfüße des Brötchenaufsatzes ❶ aus, so dass diese einrasten, falls noch nicht geschehen.
- 2) Stellen Sie den Brötchenaufsatz ❶ so auf den Röstschacht, dass die Standfüße in den Röstschacht ragen.
- 3) Legen Sie die Brötchen darauf und starten Sie den Toastvorgang. Stellen Sie den Bräunungsregler ❷ dafür maximal auf Stufe 5 . Die Bräunung kann jedoch, je nach Beschaffenheit und Art des Brötchens, unterschiedlich ausfallen.

HINWEIS

► Die Brötchen sind nach dem Röstvorgang sehr heiß.

- 4) Sobald sich der Toaster ausschaltet, das Brötchen zur Bräunung der anderen Seite umdrehen und den Toaster wieder einschalten.
- 5) Wenn Sie den Brötchenaufsatz ❶ nicht mehr benötigen, können Sie diesen platzsparend aufbewahren:
 - Warten Sie, bis der Brötchenaufsatz ❶ sich abgekühlt ab.
 - Nehmen Sie ihn vom Gerät und klappen Sie die Standfüße ein, indem Sie diese etwas zusammendrücken und gleichzeitig einklappen.

Krümelschublade

Beim Toasten sammeln sich die abfallenden Krümel in der Krümelschublade ❶.

- 1) Zum Entfernen der Krümel ziehen Sie die Krümelschublade ❶ heraus.
- 2) Entfernen Sie die Krümel.
- 3) Schieben Sie die Krümelschublade ❶ wieder in den Toaster, so dass sie fühlbar einrastet.

Reinigen

STROMSCHLAGEFAHR

► Ziehen Sie erst den Netzstecker aus der Steckdose, bevor Sie das Gerät reinigen.



Tauchen Sie das Gerät niemals in Wasser oder andere Flüssigkeiten! Andernfalls besteht Lebensgefahr durch elektrischen Schlag.

⚠️ WARNUNG! VERLETZUNGSGEFAHR!

- ▶ Lassen Sie den Toaster vor der Reinigung abkühlen. Verbrennungsgefahr!

ACHTUNG - SACHSCHADEN!

- ▶ Keine scharfen oder scheuernden Reinigungsmittel verwenden. Das greift die Oberfläche des Gerätes an.
- Das Gehäuse reinigen Sie mit einem trockenen Tuch oder leicht angefeuchteten Lappen.
- Entleeren Sie in regelmäßigen Abständen die Krümelschublade **11**, um Brandgefahr zu vermeiden.
- Gehen Sie folgendermaßen vor, um das Sichtfenster **8** zu reinigen:
 - Stellen Sie sicher, dass der Netzstecker gezogen, das Gerät abgekühlt und die Krümelschublade **11** geleert ist.
 - Legen Sie den Toaster auf die Seite, so dass das Sichtfenster **8** nach oben weist.
 - Greifen Sie in die Sichtfenster-Entriegelung **9** und drücken Sie diese etwas zusammen. Ziehen Sie gleichzeitig das Sichtfenster **8** heraus.

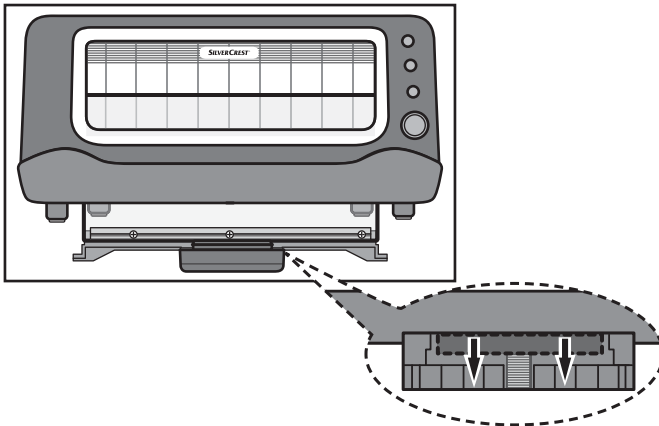

- Reinigen Sie das Sichtfenster **8** in warmem Wasser mit etwas Spülmittel. Spülen Sie es dann mit klarem Wasser ab.
- Trocknen Sie es mit einem Trockentuch gut ab. Das Sichtfenster **8** muss vollständig trocken sein, bevor es wieder in das Gerät eingesetzt wird.
- Schieben Sie das Sichtfenster **8** wieder soweit in das Gerät, dass die Sichtfenster-Entriegelung **9** einrastet.

HINWEIS

- ▶ Achten Sie darauf, das Sichtfenster **8** wieder vollständig in das Gerät hinein zu schieben. Wenn das Sichtfenster **8** nicht korrekt oder vollständig eingeschoben ist, funktioniert das Gerät nicht!

Aufbewahren

- Reinigen Sie den Toaster wie im Kapitel „Reinigen“ beschrieben.
- Wickeln Sie das Netzkabel um die Kabelaufwicklung **10** an der Unterseite des Toasters:

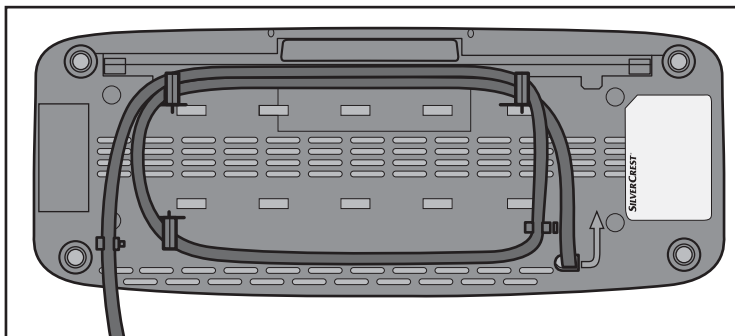

- Klappen Sie die Standfüße des Brötchenaufsatzes **1** ein.
- Bewahren Sie den Toaster an einem trockenen Ort auf.

Fehlerbehebung

Störung	Ursache	Abhilfe
Das Gerät funktioniert nicht.	Der Netzstecker steckt nicht in der Netzsteckdose.	Verbinden Sie den Netzstecker mit dem Stromnetz.
	Das Gerät ist defekt.	Wenden Sie sich an den Kundendienst.
	Das Sichtfenster 8 ist nicht richtig eingesetzt, bzw. nicht eingerastet.	Setzen Sie das Sichtfenster 8 korrekt ein und achten Sie darauf, dass es einrastet.
Die Toastscheiben werden zu dunkel.	Es ist ein zu hoher Bräunungsgrad eingestellt.	Stellen Sie den Bräunungsregler 7 etwas herunter.
Die Toastscheiben werden nicht geröstet.	Es ist ein zu niedriger Bräunungsgrad eingestellt.	Stellen Sie den Bräunungsregler 7 etwas höher.
Die Bedientaste 2 rastet nicht ein, wenn sie nach unten gedrückt wird.	Der Netzstecker steckt nicht in der Netzsteckdose.	Stecken Sie den Netzstecker in eine Netzsteckdose.
	Das Gerät ist defekt.	Wenden Sie sich an den Kundendienst.
	Das Sichtfenster 8 ist nicht richtig eingesetzt, bzw. nicht eingerastet.	Setzen Sie das Sichtfenster 8 korrekt ein und achten Sie darauf, dass es einrastet.

Entsorgung



Werfen Sie das Gerät keinesfalls in den normalen Hausmüll. Dieses Produkt unterliegt der europäischen Richtlinie 2012/19/EU (Waste Electrical and Electronic Equipment).

Entsorgen Sie das Gerät über einen zugelassenen Entsorgungsbetrieb oder über Ihre kommunale Entsorgungseinrichtung. Beachten Sie die aktuell geltenden Vorschriften. Setzen Sie sich im Zweifelsfall mit Ihrer Entsorgungseinrichtung in Verbindung.

Garantie der Kompernaß Handels GmbH

Sehr geehrte Kundin, sehr geehrter Kunde,

Sie erhalten auf dieses Gerät 3 Jahre Garantie ab Kaufdatum. Im Falle von Mängeln dieses Produkts stehen Ihnen gegen den Verkäufer des Produkts gesetzliche Rechte zu. Diese gesetzlichen Rechte werden durch unsere im Folgenden dargestellte Garantie nicht eingeschränkt.

Garantiebedingungen

Die Garantiefrist beginnt mit dem Kaufdatum. Bitte bewahren Sie den Original-Kassenbon gut auf. Diese Unterlage wird als Nachweis für den Kauf benötigt.

Tritt innerhalb von drei Jahren ab dem Kaufdatum dieses Produkts ein Material- oder Fabrikationsfehler auf, wird das Produkt von uns – nach unserer Wahl – für Sie kostenlos repariert oder ersetzt. Diese Garantieleistung setzt voraus, dass innerhalb der Drei-Jahres-Frist das defekte Gerät und der Kaufbeleg (Kassenbon) vorgelegt und schriftlich kurz beschrieben wird, worin der Mangel besteht und wann er aufgetreten ist.

Wenn der Defekt von unserer Garantie gedeckt ist, erhalten Sie das reparierte oder ein neues Produkt zurück. Mit Reparatur oder Austausch des Produkts beginnt kein neuer Garantiezeitraum.

Garantiezeit und gesetzliche Mängelansprüche

Die Garantiezeit wird durch die Gewährleistung nicht verlängert. Dies gilt auch für ersetzte und reparierte Teile. Eventuell schon beim Kauf vorhandene Schäden und Mängel müssen sofort nach dem Auspacken gemeldet werden. Nach Ablauf der Garantiezeit anfallende Reparaturen sind kostenpflichtig.

Garantieumfang

Das Gerät wurde nach strengen Qualitätsrichtlinien sorgfältig produziert und vor Auslieferung gewissenhaft geprüft.

Die Garantieleistung gilt für Material- oder Fabrikationsfehler. Diese Garantie erstreckt sich nicht auf Produktteile, die normaler Abnutzung ausgesetzt sind und daher als Verschleißteile angesehen werden können oder für Beschädigungen an zerbrechlichen Teilen, z. B. Schalter, Akkus, Backformen oder Teile die aus Glas gefertigt sind.

Diese Garantie verfällt, wenn das Produkt beschädigt, nicht sachgemäß benutzt oder gewartet wurde. Für eine sachgemäße Benutzung des Produkts sind alle in der Bedienungsanleitung aufgeführten Anweisungen genau einzuhalten. Verwendungszwecke und Handlungen, von denen in der Bedienungsanleitung abgeraten oder vor denen gewarnt wird, sind unbedingt zu vermeiden.

Das Produkt ist nur für den privaten und nicht für den gewerblichen Gebrauch bestimmt. Bei missbräuchlicher und unsachgemäßer Behandlung, Gewaltanwendung und bei Eingriffen, die nicht von unserer autorisierten Service-Niederlassung vorgenommen wurden, erlischt die Garantie.

Abwicklung im Garantiefall

Um eine schnelle Bearbeitung ihres Anliegens zu gewährleisten, folgen Sie bitte den folgenden Hinweisen:

- Bitte halten Sie für alle Anfragen den Kassenbon und die Artikelnummer (z. B. IAN 12345) als Nachweis für den Kauf bereit.
- Die Artikelnummer entnehmen Sie bitte dem Typenschild, einer Gravur, auf dem Titelblatt ihrer Anleitung (unten links) oder als Aufkleber auf der Rück- oder Unterseite.
- Sollten Funktionsfehler oder sonstige Mängel auftreten kontaktieren Sie zunächst die nachfolgend benannte Serviceabteilung **telefonisch** oder per **E-Mail**.
- Ein als defekt erfasstes Produkt können Sie dann unter Beifügung des Kaufbelegs (Kassenbon) und der Angabe, worin der Mangel besteht und wann er aufgetreten ist, für Sie portofrei an die Ihnen mitgeteilte Service-Anschrift übersenden.



Auf www.lidl-service.com können Sie diese und viele weitere Handbücher, Produktvideos und Software herunterladen.

Service

DE Service Deutschland

Tel.: 0800 5435 111 (Kostenfrei aus dem dt. Festnetz/Mobilfunknetz)

E-Mail: kompernass@lidl.de

AT Service Österreich

Tel.: 0820 201 222 (0,15 EUR/Min.)

E-Mail: kompernass@lidl.at

CH Service Schweiz

Tel.: 0842 665566 (0,08 CHF/Min., Mobilfunk max. 0,40 CHF/Min.)

E-Mail: kompernass@lidl.ch

IAN 282593

Importeur

Bitte beachten Sie, dass die folgende Anschrift keine Serviceanschrift ist. Kontaktieren Sie zunächst die benannte Servicestelle.

KOMPERNASS HANDELS GMBH

BURGSTRASSE 21

44867 BOCHUM

GERMANY

www.kompernass.com

KOMPERNASS HANDELS GMBH

BURGSTRASSE 21

44867 BOCHUM

DEUTSCHLAND / GERMANY

www.kompernass.com

Last Information Update · Stand der Informationen:

12 / 2016 · Ident.-No.: SLTG1100A1-092016-2

IAN 282593