



www.lidl-service.com



JIGSAW PMST 100 B2

GB

JIGSAW

Translation of the original instructions

DE AT CH

MODELLBAU-STICHSÄGE

Originalbetriebsanleitung

IAN 286096

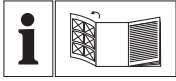

GB

Before reading, unfold the page containing the illustrations and familiarise yourself with all functions of the device.

DE AT CH

Klappen Sie vor dem Lesen die Seite mit den Abbildungen aus und machen Sie sich anschließend mit allen Funktionen des Gerätes vertraut.

GB	Translation of the original instructions	Page	1
DE/AT/CH	Originalbetriebsanleitung	Seite	9

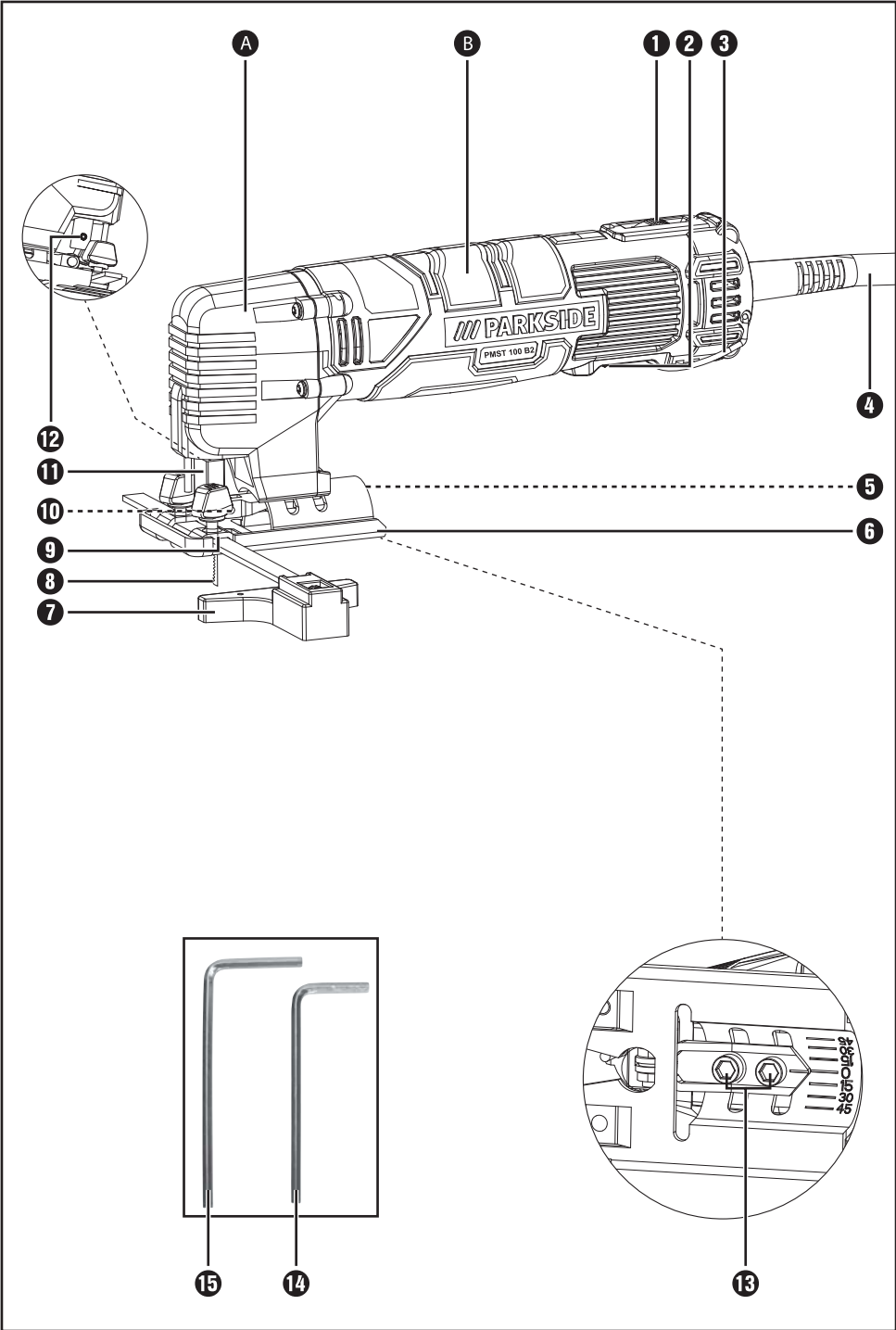

Contents

Introduction	2
Intended use	2
Features	2
Package contents	2
Technical data	2
General Power Tool Safety Warnings	3
1. Work area safety	3
2. Electrical safety	3
3. Personal safety	3
4. Power tool use and care	4
5. Service	4
Appliance-specific safety instructions for jigsaws	4
Original accessories/auxiliary equipment	5
Information on saw blades	5
Operation	5
Fitting/changing the saw blade	5
Fitting the rip fence	5
Handling	6
Setting the cutting angle	6
Switching the appliance on/off	6
Setting the stroke rate	6
Maintenance and cleaning	6
Kompernass Handels GmbH warranty	7
Service	8
Importer	8
Disposal	8
Translation of the original Conformity Declaration	8

JIGSAW PMST 100 B2

Introduction

Congratulations on the purchase of your new appliance. You have selected a high quality product. The operating instructions are part of this product. They contain important information on safety, usage and disposal. Before using the product, familiarise yourself with all handling and safety guidelines. Use the product only as described and for the range of applications specified. Please also pass these operating instructions on to any future owner(s).

Intended use

This appliance is suitable for straight and curved cutting as well as mitre cuts of up to 45° on angular workpieces made of plastic, wood, acrylic glass, fibreglass sheets and non-ferrous metal. This appliance is exclusively intended for private use in dry indoor spaces. Observe the guidelines on saw blade types. Any other usage of or modification to the appliance is deemed to be improper and carries a significant risk of accidents. The manufacturer accepts no responsibility for damage(s) attributable to misuse.

Features

- 1 Speed control knob
- 2 On/Off switch
- 3 Hanger
- 4 Power cord
- 5 Scale
- 6 Baseplate
- 7 Rip fence
- 8 Saw blade
- 9 Insertion openings (each incl. locking screw)
- 10 Guide roller
- 11 Piston with saw blade holder
- 12 Locking screw (clamp)
- 13 Locking screw (base plate)
- 14 Hex key (small)
- 15 Hex key (large)
- A Metal housing
- B Insulated gripping surface

Package contents

- 1 jigsaw
- 1 rip fence
- 2 saw blades for wood and plastic processing
- 1 Hex key for saw blade changing
- 1 Hex key for adjusting base plate
- 1 set of operating instructions

Technical data

Jigsaw: PMST 100 B2

Rated voltage:	230 V ~ 50 Hz (alternating current)
Rated power consumption:	75 W (*S2 - 10 min)
No-load stroke rate (continuously variable)	n_0 1000–4500 min ⁻¹
Cutting depth:	Wood up to 12 mm Plastic up to 5 mm
Cutting angles:	45°/30°/15°/0° left/ right
Length:	230 mm
Weight:	approx. 900 g
Protection class:	II/□ (double insulation)

*Short-term operation S2 with a constant loading duration of 10 minutes. Afterwards, you must take a break until the appliance temperature is within 2°C of room temperature.

Noise emission values:

Measured values for noise determined in accordance with EN 62841. The A-rated noise level of the power tool at the working location is typically as follows:

Sound pressure level:	$L_{PA} = 88.7$ dB (A)
Uncertainty:	$K_{PA} = 3$ dB
Sound power level:	$L_{WA} = 99.7$ dB (A)
Uncertainty:	$K_{WA} = 3$ dB

Wear ear protection!

Total vibration value:

Cutting boards:	$a_{h,B} = 7.424$ m/s ²
Uncertainty K	= 1.5 m/s ²
Sawing of metal sheet:	$a_{h,B} = 8.602$ m/s ²
Uncertainty K	= 1.5 m/s ²

NOTE

- ▶ The vibration level specified in these instructions has been measured in accordance with the standardised measuring procedure specified and can be used to make equipment comparisons. The specified vibration emission value can also be used to make an initial exposure estimate.

⚠ WARNING!

- ▶ The vibration level varies in accordance with the use of the power tool and may be higher than the value specified in these instructions in some cases. There is a risk of underestimation of the vibration load if the power tool is used regularly in this manner. Try to keep the vibration loads as low as possible. Measures to reduce the vibration load are, e.g. wearing gloves and limiting the working time. Wherein all states of operation must be included (e.g. times when the power tool is switched off and times where the power tool is switched on but running without load).



General Power Tool Safety Warnings

⚠ WARNING!

- ▶ Read all safety warnings and all instructions. Failure to follow the warnings and instructions may result in electric shock, fire and/or serious injury.

Save all warnings and instructions for future reference.

The term "power tool" in the warnings refers to your mains-operated (corded) power tool or battery-operated (cordless) power tool.

1. Work area safety

- a) **Keep work area clean and well lit.** Cluttered or dark areas invite accidents.
- b) **Do not operate power tools in explosive atmospheres, such as in the presence of flammable liquids, gases or dust.** Power tools create sparks which may ignite the dust or fumes.

- c) **Keep children and bystanders away while operating a power tool.** Distractions can cause you to lose control.

2. Electrical safety

- a) **Power tool plugs must match the outlet. Never modify the plug in any way. Do not use any adapter plugs with earthed (grounded) power tools.** Unmodified plugs and matching outlets will reduce risk of electric shock.
- b) **Avoid body contact with earthed or grounded surfaces, such as pipes, radiators, ranges and refrigerators.** There is an increased risk of electric shock if your body is earthed or grounded.
- c) **Do not expose power tools to rain or wet conditions.** Water entering a power tool will increase the risk of electric shock.
- d) **Do not abuse the cord. Never use the cord for carrying, pulling or unplugging the power tool. Keep cord away from heat, oil, sharp edges or moving parts.** Damaged or entangled cords increase the risk of electric shock.
- e) **When operating a power tool outdoors, use an extension cord suitable for outdoor use.** Use of a cord suitable for outdoor use reduces the risk of electric shock.
- f) **If operating a power tool in a damp location is unavoidable, use a residual current device (RCD) protected supply.** Use of an RCD reduces the risk of electric shock.

3. Personal safety

- a) **Stay alert, watch what you are doing and use common sense when operating a power tool. Do not use a power tool while you are tired or under the influence of drugs, alcohol or medication.** A moment of inattention while operating power tools may result in serious personal injury.
- b) **Use personal protective equipment.** Always wear eye protection. Protective equipment such as dust mask, non-skid safety shoes, hard hat, or hearing protection used for appropriate conditions will reduce personal injuries.

- c) **Prevent unintentional starting.** Ensure the switch is in the off-position before connecting to power source and/or battery pack, picking up or carrying the tool. Carrying power tools with your finger on the switch or energising power tools that have the switch on invites accidents.
- d) **Remove any adjusting key or wrench before turning the power tool on.** A wrench or a key left attached to a rotating part of the power tool may result in personal injury.
- e) **Do not overreach. Keep proper footing and balance at all times.** This enables better control of the power tool in unexpected situations.
- f) **Dress properly. Do not wear loose clothing or jewellery. Keep your hair, clothing and gloves away from moving parts.** Loose clothes, jewellery or long hair can be caught in moving parts.
- g) **If devices are provided for the connection of dust extraction and collection facilities, ensure these are connected and properly used.** Use of dust collection can reduce dust-related hazards.
- h) **Do not weigh yourself in the wrong direction and do not ignore the safety rules for power tools, even if you are familiar with the power tool after using it many times.** Careless action can lead to serious injuries within seconds.

4. Power tool use and care

- a) **Do not force the power tool. Use the correct power tool for your application.** The correct power tool will do the job better and safer at the rate for which it was designed.
- b) **Do not use the power tool if the switch does not turn it on and off.** Any power tool that cannot be controlled with the switch is dangerous and must be repaired.
- c) **Disconnect the plug from the power source and/or the battery pack from the power tool before making any adjustments, changing accessories, or storing power tools.** Such preventive safety measures reduce the risk of starting the power tool accidentally.
- d) **Store idle power tools out of the reach of children and do not allow persons unfamiliar**

with the power tool or these instructions to operate the power tool. Power tools are dangerous in the hands of untrained users.

- e) **Maintain power tools. Check for misalignment or binding of moving parts, breakage of parts and any other condition that may affect the power tool's operation.** If damaged, have the power tool repaired before use. Many accidents are caused by poorly maintained power tools.
- f) **Keep cutting tools sharp and clean.** Properly maintained cutting tools with sharp cutting edges are less likely to bind and are easier to control.
- g) **Use the power tool, accessories and tool bits etc. in accordance with these instructions, taking into account the working conditions and the work to be performed.** Use of the power tool for operations different from those intended could result in a hazardous situation.
- h) **Keep handles and grip surfaces dry, clean and free from oil and grease.** Slippery handles and grip surfaces do not allow safe operation and control of the power tool in unforeseen situations.

5. Service

- a) **Have your power tool serviced by a qualified repair person using only identical replacement parts.** This will ensure that the safety of the power tool is maintained.

Appliance-specific safety instructions for jigsaws

- **Hold power tool by insulated gripping surfaces **B** only, when performing an operation where the cutting accessory may contact hidden wiring or its own cord. Hold or touch the metal housing **A** is not allowed.** Cutting accessory contacting a "live" wire may make exposed metal parts of the power tool "live" and could give the operator an electric shock.
- **Attach and secure the work piece by means of clamps or other means on a stable support.** If you hold the workpiece only by hand or against your body, it remains unstable, which can lead to loss of control.

Original accessories/auxiliary equipment

- Use only the accessories and additional equipment that are specified in the operating instructions and are compatible with the appliance.

Information on saw blades

The Parkside basic equipment includes saw blades principally for use with wood.

- 2 wood sawblades

NOTE

- ▶ You can use any saw blade provided it has a suitable mounting.

Saw blade type

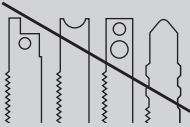
suitable	unsuitable
	

Operation

⚠ WARNING!

- ▶ Always remove the plug from the power socket before working on the appliance.

Fitting/changing the saw blade

- ◆ Undo the locking screw **12** using the Hex key **14**.
- ◆ Insert the saw blade **8** into the slot of the saw blade holder **11**. The saw teeth facing forward.

⚠ ATTENTION!

- The saw blade **8** must sit in the groove of the guide roller **10**.
- ◆ Retighten the locking screw **12** using the Hex key **14**.

Fitting the rip fence

The rip fence **7** can be fixed on the left- or right-hand side of the appliance.

- ◆ Push the rip fence into the insertion openings **9**.
- ◆ Screw both the locking screws on the insertion openings **9**.
- ◆ Set the desired cut width with the help of the scale on the rip fence **7** and the edge of the insertion opening **9** (see also Fig. A).

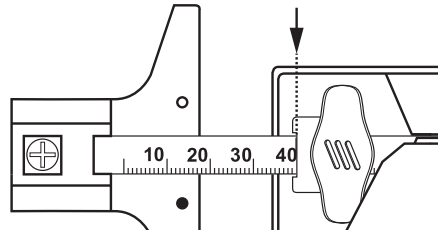

Fig. A: Cutting width 4 cm

- ◆ Tighten the two locking screws.

NOTE

- ▶ If you want to use the rip fence for curved cuts, insert a nail through the bottom hole, which is in line with the saw blade. Otherwise you get a wrong diameter.

Handling

Setting the cutting angle

- ◆ Undo the locking screws **15** using the Hex key **15**.
- ◆ Adjust the cutting angle to 0°/15°/30°/45° with the aid of the markings on the scale **5**.
- ◆ Retighten the locking screws **15** using the Hex key **15**.

NOTE

- ▶ If you want to set a cutting angle in combination with the rip fence, you need to remove the locking screw from the insertion opening **9** so you can tilt the appliance to the desired angle.

Switching the appliance on/off

Switching the appliance on:

- ◆ Set the ON/OFF switch **2** to "I" to switch the appliance on.

Switching the appliance off:

- ◆ Set the ON/OFF switch **2** to "O" to switch the appliance off.

Setting the stroke rate

- ◆ Use the speed control knob **1** to set the required stroke rate.
- Set a higher stroke rate and use a coarse-toothed blade for soft materials.
- Set a lower stroke rate and use a fine-toothed blade for hard materials.

Maintenance and cleaning



WARNING! RISK OF INJURY! Switch the appliance off and remove the power plug before commencing any work to the appliance.

- The appliance must always be kept clean, dry and free from oil or grease.
- Use a soft, dry cloth to clean the housing.
- Ensure that all ventilation slits are free of obstructions.

WARNING!

- If the mains cord requires replacement, this should be carried out by the manufacturer or an approved representative to avoid safety hazards.
- Replace the saw blade **8** as soon as its teeth are blunt and proper sawing is therefore no longer possible. Only sharp and undamaged saw blades make an optimum cut and prevent your appliance from being overloaded.
- Clean the appliance after completing your sawing work.
- Remove any dirt (e.g. sawdust). Clean the saw blade holder, if necessary, with a brush or by blowing it out with compressed air.
- Add a few drops of motor oil to the piston **11** and the guide roller **10** regularly (after approx. 30 minutes of runtime engine).
- Pay attention to the short-term operation S2 of max. 10 minutes.

Kompernass Handels GmbH warranty

Dear Customer,

This appliance has a 3-year warranty valid from the date of purchase. If this product has any faults, you, the buyer, have certain statutory rights. Your statutory rights are not restricted in any way by the warranty described below.

Warranty conditions

The validity period of the warranty starts from the date of purchase. Please keep your original receipt in a safe place. This document will be required as proof of purchase.

If any material or production fault occurs within three years of the date of purchase of the product, we will either repair or replace the product for you at our discretion. This warranty service is dependent on you presenting the defective appliance and the proof of purchase (receipt) and a short written description of the fault and its time of occurrence.

If the defect is covered by the warranty, your product will either be repaired or replaced by us. The repair or replacement of a product does not signify the beginning of a new warranty period.

Warranty period and statutory claims for defects

The warranty period is not prolonged by repairs effected under the warranty. This also applies to replaced and repaired components. Any damage and defects present at the time of purchase must be reported immediately after unpacking. Repairs carried out after expiry of the warranty period shall be subject to a fee.

Scope of the warranty

This appliance has been manufactured in accordance with strict quality guidelines and inspected meticulously prior to delivery.

The warranty covers material faults or production faults. The warranty does not extend to product parts subject to normal wear and tear or fragile parts such as switches, batteries, baking moulds or parts made of glass.

The warranty does not apply if the product has been damaged, improperly used or improperly maintained. The directions in the operating instructions for the product regarding proper use of the product are to be strictly followed. Uses and actions that are discouraged in the operating instructions or which are warned against must be avoided.

This product is intended solely for private use and not for commercial purposes. The warranty shall be deemed void in cases of misuse or improper handling, use of force and modifications/repairs which have not been carried out by one of our authorised Service centres.

Warranty claim procedure

To ensure quick processing of your case, please observe the following instructions:

- Please have the till receipt and the item number (e.g. IAN 12345) available as proof of purchase.
- You will find the item number on the type plate, an engraving on the front page of the instructions (bottom left), or as a sticker on the rear or bottom of the appliance.
- If functional or other defects occur, please contact the service department listed either by **telephone** or by **e-mail**.
- You can return a defective product to us free of charge to the service address that will be provided to you. Ensure that you enclose the proof of purchase (till receipt) and information about what the defect is and when it occurred.



You can download these instructions along with many other manuals, product videos and software on www.lidl-service.com.

Service

GB Service Great Britain
Tel.: 0871 5000 720 (£ 0.10/Min.)
E-Mail: kompernass@idl.co.uk

IAN 286096

Importer

Please note that the following address is not the service address. Please use the service address provided in the operating instructions.

KOMPERNASS HANDELS GMBH
BURGSTRASSE 21
DE-44867 BOCHUM
GERMANY
www.kompernass.com

Disposal



The packaging is made from environmentally friendly material and can be disposed of at your local recycling plant.



Do not dispose of power tools in your normal household waste!

European Directive 2012/19/EU requires that worn-out power tools be collected separately and recycled in an environmentally compatible manner.

Your local community or municipal authorities can provide information on how to dispose of the worn-out appliance.

Translation of the original Conformity Declaration

We, KOMPERNASS HANDELS GMBH, documents officer: Mr. Semi Uguzlu, BURGSTR. 21, DE - 44867 BOCHUM, GERMANY, hereby declare that this product complies with the following standards, normative documents and EC directives:

**Machinery Directive
(2006/42/EC)**

**EMC (Electromagnetic Compatibility)
(2014/30/EU)**

**RoHS Directive
(2011/65/EU)***

* The manufacturer bears the full responsibility for compliance with this conformity declaration. The object of the declaration described above complies with the requirements of the Directive 2011/65/EU of the European Parliament and Council of 8 June 2011 on the limitations of use of certain dangerous substances in electrical and electronic appliances.

Applied harmonised standards:

EN 62841-1:2015
EN 62841-2-11:2016
EN 55014-1: 2006 / A2: 2011
EN 55014-2: 2015
EN 61000-3-2: 2014
EN 61000-3-3: 2013

Type designation of machine:

Jigsaw PMST 100 B2

Year of manufacture: 06-2017

Serial number: IAN 286096

Bochum, 30/05/2017

A handwritten signature in black ink, appearing to read 'Semi Uguzlu'.



Semi Uguzlu
- Quality Manager -

The right to effect technical changes in the context of further development is reserved.

Inhaltsverzeichnis

Einleitung	10
Bestimmungsgemäßer Gebrauch	10
Ausstattung	10
Lieferumfang	10
Technische Daten	10
Allgemeine Sicherheitshinweise für Elektrowerkzeuge	11
1. Arbeitsplatzsicherheit	11
2. Elektrische Sicherheit	11
3. Sicherheit von Personen	12
4. Verwendung und Behandlung des Elektrowerkzeugs	12
5. Service	13
Gerätespezifische Sicherheitshinweise für Stichsägen	13
Originalzubehör/-zusatzgeräte	13
Informationen zu Sägeblättern	13
Inbetriebnahme	14
Sägeblatt montieren / wechseln	14
Parallelanschlag montieren	14
Bedienung	14
Schnittwinkel einstellen	14
Einschalten / Ausschalten	14
Hubzahl einstellen	14
Wartung und Reinigung	15
Garantie der Kompernaß Handels GmbH	15
Service	17
Importeur	17
Entsorgung	17
Original-Konformitätserklärung	18

MODELLBAU-STICHSÄGE

PMST 100 B2

Einleitung

Wir beglückwünschen Sie zum Kauf Ihres neuen Gerätes. Sie haben sich damit für ein hochwertiges Produkt entschieden. Die Bedienungsanleitung ist Teil dieses Produkts. Sie enthält wichtige Hinweise für Sicherheit, Gebrauch und Entsorgung. Machen Sie sich vor der Benutzung des Produkts mit allen Bedien- und Sicherheitshinweisen vertraut. Benutzen Sie das Produkt nur wie beschrieben und für die angegebenen Einsatzbereiche. Händigen Sie alle Unterlagen bei Weitergabe des Produkts an Dritte mit aus.

Bestimmungsgemäßer Gebrauch

Das Gerät ist für gerade und kurvige Schnitte sowie Gehrungsschnitte bis 45° an kantigen Werkstücken aus Kunststoff, Holz, Acrylglas, Glasfaser und Nicht-eisenmetallen geeignet. Das Gerät ist ausschließlich für den privaten Gebrauch in trockenen Räumen zugelassen. Beachten Sie die Hinweise zu Sägeblatttypen. Jede andere Verwendung oder Veränderung des Gerätes gilt als nicht bestimmungsgemäß und birgt erhebliche Unfallgefahren. Für aus bestimmungswidriger Verwendung entstandene Schäden übernimmt der Hersteller keine Haftung.

Ausstattung

- ➊ Drehzahlregelknopf
- ➋ EIN-/AUS-Schalter
- ➌ Gerätebügel
- ➍ Netzkabel
- ➎ Skala
- ➏ Sägetisch
- ➐ Parallelanschlag
- ➑ Sägeblatt
- ➒ Einschuböffnungen (jeweils inkl. Feststellschraube)
- ➓ Führungsrolle
- ➑ Sägeblattaufnahme
- ➒ Klemmschraube (Kolben)
- ➓ Klemmschraube (Sägetisch)
- ➑ Sechskantschlüssel (klein)
- ➒ Sechskantschlüssel (groß)
- ➑ Metallgehäuse
- ➒ Isolierte Grifffläche

Lieferumfang

- 1 Modellbau-Stichsäge
- 1 Parallelanschlag
- 2 Sägeblätter zur Holz- und Kunststoffbearbeitung
- 1 Sechskantschlüssel für Sägeblattwechsel
- 1 Sechskantschlüssel für Tischverstellung
- 1 Betriebsanleitung

Technische Daten

Stichsäge: PMST 100 B2

Bemessungsspannung: 230 V ~ 50 Hz
(Wechselstrom)

Bemessungsaufnahme: 75 W (*S2 - 10 min)

Leerlauf-Hubzahl

(Stufenlos regelbar): n_0 1000 - 4500 min⁻¹

Schnitttiefe: Holz bis 12 mm
Kunststoff bis 5 mm

Sägeschnittwinkel: 45°/30°/15°/0° links/
rechts

Länge: 230 mm

Gewicht: ca. 900 g

Schutzklasse: II/⊠ (Doppelisolierung)

* Kurzzeitbetrieb S2 mit einer konstanten Belastungsdauer von 10 Minuten. Danach muss eine Ruhepause erfolgen, bis die Gerätetemperatur weniger als 2 °C von der Raumtemperatur abweicht.

Geräuschemissionswert:

Messwert für Geräusch ermittelt entsprechend EN 62841. Der A-bewertete Geräuschpegel des Elektrowerkzeugs beträgt typischerweise:

Schalldruckpegel: $L_{PA} = 88,7$ dB (A)

Unsicherheit: $K_{PA} = 3$ dB

Schallleistungspegel: $L_{WA} = 99,7$ dB (A)

Unsicherheit: $K_{WA} = 3$ dB

Gehörschutz tragen!

Schwingungsgesamtwert:

Sägen von Spanplatte: $a_{h,B} = 7,424$ m/s²

Unsicherheit K = 1,5 m/s²

Sägen von Metallblech: $a_{h,B} = 8,602$ m/s²

Unsicherheit K = 1,5 m/s²

HINWEIS

- ▶ Der in diesen Anweisungen angegebene Schwingungsgesamtwert und die angegebenen Geräuschemissionswerte sind entsprechend einem genormten Messverfahren gemessen worden und können für den Gerätevergleich verwendet werden. Der angegebene Schwingungsgesamtwert und die angegebenen Geräuschemissionswerte können auch zu einer einleitenden Einschätzung der Aussetzung verwendet werden

⚠️ WARNUNG!

- ▶ Der Schwingungsgesamtwert und die Geräuschemissionswerte werden sich entsprechend dem Einsatz des Elektrowerkzeugs verändern und können in manchen Fällen über dem in diesen Anweisungen angegebenen Wert liegen. Die Schwingungsbelastung könnte unterschätzt werden, wenn das Elektrowerkzeug regelmäßig in solcher Weise verwendet wird. Versuchen Sie, die Belastung durch Vibrationen so gering wie möglich zu halten. Beispielhafte Maßnahmen zur Verringerung der Vibrationsbelastung sind das Tragen von Handschuhen beim Gebrauch des Werkzeuges und die Begrenzung der Arbeitszeit. Dabei sind alle Anteile des Betriebszyklus zu berücksichtigen (beispielsweise Zeiten, in denen das Elektrowerkzeug abgeschaltet ist, und solche, in denen es zwar eingeschaltet ist, aber ohne Belastung läuft).



Allgemeine Sicherheitshinweise für Elektrowerkzeuge

⚠️ WARNUNG!

- ▶ Lesen Sie alle Sicherheitshinweise, Anweisungen, Bilderungen und technischen Daten, mit denen dieses Elektrowerkzeug versehen ist. Versäumnisse bei der Einhaltung der nachfolgenden Anweisungen können elektrischen Schlag, Brand und/oder schwere Verletzungen verursachen.

Bewahren Sie alle Sicherheitshinweise und Anweisungen für die Zukunft auf.

Der in den Sicherheitshinweisen verwendete Begriff „Elektrowerkzeug“ bezieht sich auf netzbetriebene Elektrowerkzeuge (mit Netzleitung) und auf akkubetriebene Elektrowerkzeuge (ohne Netzleitung).

1. Arbeitsplatzsicherheit

- Halten Sie Ihren Arbeitsbereich sauber und gut beleuchtet.** Unordnung und unbeleuchtete Arbeitsbereiche können zu Unfällen führen.
- Arbeiten Sie mit dem Elektrowerkzeug nicht in explosionsgefährdeter Umgebung, in der sich brennbare Flüssigkeiten, Gase oder Stäube befinden.** Elektrowerkzeuge erzeugen Funken, die den Staub oder die Dämpfe entzünden können.
- Halten Sie Kinder und andere Personen während der Benutzung des Elektrowerkzeugs fern.** Bei Ablenkung können Sie die Kontrolle über das Elektrowerkzeug verlieren.

2. Elektrische Sicherheit

- Der Anschlussstecker des Elektrowerkzeugs muss in die Steckdose passen. Der Stecker darf in keiner Weise verändert werden. Verwenden Sie keine Adapterstecker gemeinsam mit schutzgeerdeten Elektrowerkzeugen.** Unveränderte Stecker und passende Steckdosen verringern das Risiko eines elektrischen Schlages.
- Vermeiden Sie Körperkontakt mit geerdeten Oberflächen wie von Rohren, Heizungen, Herden und Kühlschränken.** Es besteht ein erhöhtes Risiko durch elektrischen Schlag, wenn Ihr Körper geerdet ist.
- Halten Sie Elektrowerkzeuge von Regen oder Nässe fern.** Das Eindringen von Wasser in ein Elektrowerkzeug erhöht das Risiko eines elektrischen Schlages.

- d) **Zweckentfremden Sie die Anschlussleitung nicht, um das Elektrowerkzeug zu tragen, aufzuhängen oder um den Stecker aus der Steckdose zu ziehen. Halten Sie die Anschlussleitung fern von Hitze, Öl, scharfen Kanten oder sich bewegenden Teilen. Beschädigte oder verwickelte Anschlussleitungen erhöhen das Risiko eines elektrischen Schlages.**
 - e) **Wenn Sie mit einem Elektrowerkzeug im Freien arbeiten, verwenden Sie nur Verlängerungsleitungen, die auch für den Außenbereich zugelassen sind. Die Anwendung einer für den Außenbereich geeigneten Verlängerungsleitung verringert das Risiko eines elektrischen Schlages.**
 - f) **Wenn der Betrieb des Elektrowerkzeugs in feuchter Umgebung nicht vermeidbar ist, verwenden Sie einen Fehlerstromschutzschalter. Der Einsatz eines Fehlerstromschutzschalters vermindert das Risiko eines elektrischen Schlages.**
- d) **Entfernen Sie Einstellwerkzeuge oder Schraubenschlüssel, bevor Sie das Elektrowerkzeug einschalten. Ein Werkzeug oder Schlüssel, der sich in einem drehenden Teil des Elektrowerkzeugs befindet, kann zu Verletzungen führen.**
 - e) **Vermeiden Sie eine abnormale Körperhaltung. Sorgen Sie für einen sicheren Stand und halten Sie jederzeit das Gleichgewicht. Dadurch können Sie das Elektrowerkzeug in unerwarteten Situationen besser kontrollieren.**
 - f) **Tragen Sie geeignete Kleidung. Tragen Sie keine weite Kleidung oder Schmuck. Halten Sie Haare und Kleidung fern von sich bewegenden Teilen. Lockere Kleidung, Schmuck oder lange Haare können von sich bewegenden Teilen erfasst werden.**
 - g) **Wenn Staubabsaug- und -auffangeinrichtungen montiert werden können, sind diese anzuschließen und richtig zu verwenden. Die Verwendung einer Staubabsaugung kann Gefährdungen durch Staub verringern.**
 - h) **Wiegen Sie sich nicht in falscher Sicherheit und setzen Sie sich nicht über die Sicherheitsregeln für Elektrowerkzeuge hinweg, auch wenn Sie nach vielfachem Gebrauch mit dem Elektrowerkzeug vertraut sind. Achtloses Handeln kann binnen Sekundenbruchteilen zu schweren Verletzungen führen.**

3. Sicherheit von Personen

- a) **Seien Sie aufmerksam, achten Sie darauf, was Sie tun, und gehen Sie mit Vernunft an die Arbeit mit einem Elektrowerkzeug. Benutzen Sie kein Elektrowerkzeug, wenn Sie müde sind oder unter dem Einfluss von Drogen, Alkohol oder Medikamenten stehen. Ein Moment der Unachtsamkeit beim Gebrauch des Elektrowerkzeugs kann zu ernsthaften Verletzungen führen.**
- b) **Tragen Sie persönliche Schutzausrüstung und immer eine Schutzbrille. Das Tragen persönlicher Schutzausrüstung, wie Staubmaske, rutschfeste Sicherheitsschuhe, Schutzhelm oder Gehörschutz, je nach Art und Einsatz des Elektrowerkzeugs, verringert das Risiko von Verletzungen.**
- c) **Vermeiden Sie eine unbeabsichtigte Inbetriebnahme. Vergewissern Sie sich, dass das Elektrowerkzeug ausgeschaltet ist, bevor Sie es an die Stromversorgung und / oder den Akku anschließen, es aufnehmen oder tragen. Wenn Sie beim Tragen des Elektrowerkzeugs den Finger am Schalter haben oder das Elektrowerkzeug eingeschaltet an die Stromversorgung anschließen, kann dies zu Unfällen führen.**

4. Verwendung und Behandlung des Elektrowerkzeugs

- a) **Überlasten Sie das Elektrowerkzeug nicht. Verwenden Sie für Ihre Arbeit das dafür bestimmte Elektrowerkzeug. Mit dem passenden Elektrowerkzeug arbeiten Sie besser und sicherer im angegebenen Leistungsbereich.**
- b) **Benutzen Sie kein Elektrowerkzeug, dessen Schalter defekt ist. Ein Elektrowerkzeug, das sich nicht mehr ein- oder ausschalten lässt, ist gefährlich und muss repariert werden.**
- c) **Ziehen Sie den Stecker aus der Steckdose und / oder entfernen Sie den abnehmbaren Akku, bevor Sie Geräteeinstellungen vornehmen, Einsatzwerkzeugteile wechseln oder das Elektrowerkzeug weglegen. Diese Vorsichtsmaßnahme verhindert den unbeabsichtigten Start des Elektrowerkzeugs.**

- d) Bewahren Sie unbenutzte Elektrowerkzeuge außerhalb der Reichweite von Kindern auf. Lassen Sie keine Personen das Elektrowerkzeug benutzen, die mit diesem nicht vertraut sind oder diese Anweisungen nicht gelesen haben. Elektrowerkzeuge sind gefährlich, wenn sie von unerfahrenen Personen benutzt werden.
- e) Pflegen Sie Elektrowerkzeuge und Einsatzwerkzeug mit Sorgfalt. Kontrollieren Sie, ob bewegliche Teile einwandfrei funktionieren und nicht klemmen, ob Teile gebrochen oder so beschädigt sind, dass die Funktion des Elektrowerkzeugs beeinträchtigt ist. Lassen Sie beschädigte Teile vor dem Einsatz des Elektrowerkzeuges reparieren. Viele Unfälle haben ihre Ursache in schlecht gewarteten Elektrowerkzeugen.
- f) Halten Sie Schneidwerkzeuge scharf und sauber. Sorgfältig gepflegte Schneidwerkzeuge mit scharfen Schneidkanten verklemmen sich weniger und sind leichter zu führen.
- g) Verwenden Sie Elektrowerkzeug, Einsatzwerkzeug, Einsatzwerkzeuge usw. entsprechend diesen Anweisungen. Berücksichtigen Sie dabei die Arbeitsbedingungen und die auszuführende Tätigkeit. Der Gebrauch von Elektrowerkzeugen für andere als die vorgesehenen Anwendungen kann zu gefährlichen Situationen führen.
- h) Halten Sie Griffe und Griffflächen trocken, sauber und frei von Öl und Fett. Rutschige Griffe und Griffflächen erlauben keine sichere Bedienung und Kontrolle des Elektrowerkzeugs in unvorhergesehenen Situationen.

5. Service

- a) Lassen Sie Ihr Elektrowerkzeug nur von qualifiziertem Fachpersonal und nur mit Original-Ersatzteilen reparieren. Damit wird sichergestellt, dass die Sicherheit des Elektrowerkzeugs erhalten bleibt.

Gerätespezifische Sicherheitshinweise für Stichsagen

- Halten Sie das Elektrowerkzeug an den isolierten Griffflächen **B**, wenn Sie Arbeiten ausführen, bei denen das Elektrowerkzeug verborgene Stromleitungen oder das eigene Netzkabel treffen kann. Halten oder berühren des Metallgehäuses **A** ist nicht erlaubt. Der Kontakt mit einer spannungsführenden Leitung kann auch metallene Geräteteile unter Spannung setzen und zu einem elektrischen Schlag führen.
- Befestigen und sichern Sie das Werkstück mittels Zwingen oder auf andere Art und Weise an einer stabilen Unterlage. Wenn Sie das Werkstück nur mit der Hand oder gegen Ihren Körper halten, bleibt es labil, was zum Verlust der Kontrolle führen kann.

Originalzubehör / -zusatzgeräte

- Benutzen Sie nur Zubehör und Zusatzgeräte, die in der Bedienungsanleitung angegeben sind bzw. deren Aufnahme mit dem Gerät kompatibel ist.

Informationen zu Sägeblättern

Die Parkside-Grundausstattung beinhaltet bereits Sägeblätter für Hauptanwendungen in Holz.

- 2 Sägeblätter für allgemeine Holzschnitte

HINWEIS

- Sie können jedes Sägeblatt verwenden, vorausgesetzt, es ist mit der passenden Aufnahme versehen.

Sägeblatttyp

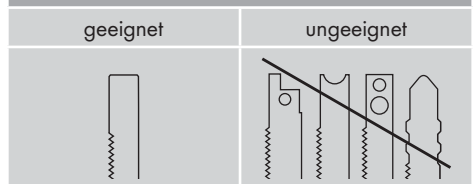

Inbetriebnahme

⚠️ WARNUNG!

- ▶ Ziehen Sie vor allen Arbeiten am Gerät den Netzstecker aus der Steckdose.

Sägeblatt montieren / wechseln

- ◆ Lösen Sie die Klemmschraube **12** mit Hilfe des Sechskantschlüssels **14**.
- ◆ Führen Sie das Sägeblatt **8** in den Schlitz der Sägeblattaufnahme **11** ein. Die Sägezähne zeigen nach vorne.

⚠️ ACHTUNG!

- Das Sägeblatt **8** muß in der Nut der Führungsrolle **10** sitzen.
- ◆ Ziehen Sie die Klemmschraube **12** mit Hilfe des Sechskantschlüssels **14** wieder fest.

Parallelanschlag montieren

Der Parallelanschlag **7** kann links oder rechts am Gerät befestigt werden.

- ◆ Schieben Sie den Parallelanschlag in die Einschuböffnungen **9**.
- ◆ Schrauben Sie die beiden Feststellschrauben in die Einschuböffnungen **9**.
- ◆ Stellen Sie die gewünschte Schnittbreite mit Hilfe der Skala auf dem Parallelanschlag **7** und der Aussenkante der Einschuböffnung **9** ein (siehe Abb. A).



Abb. A: Schnittbreite 4 cm

- ◆ Schrauben Sie die beiden Feststellschrauben fest.

HINWEIS

- ▶ Wenn Sie den Anschlag für Kurvenschnitte verwenden möchten, stecken Sie einen Nagel durch das untere Loch, welches in einer Linie mit dem Sägeblatt liegt. Andernfalls erhalten Sie einen falschen Durchmesser.

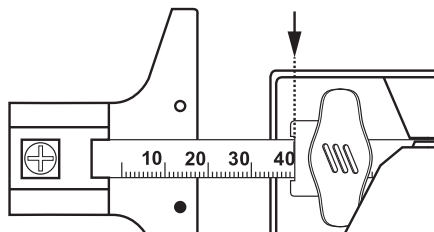
Bedienung

Schnittwinkel einstellen

- ◆ Lösen Sie die Klemmschrauben **13** mit dem Sechskantschlüssel **15**.
- ◆ Stellen Sie den Schnittwinkel 0° / 15° / 30° / 45° mit Hilfe der Skala **5** ein.
- ◆ Schrauben Sie die Klemmschrauben **13** mit dem Sechskantschlüssel **15** wieder fest.

HINWEIS

- ▶ Bei Verwendung eines Schnittwinkels in Kombination mit dem Parallelanschlag, müssen Sie die Feststellschraube aus der Einschuböffnung **9** entfernen, um das Gerät in den gewünschten Winkel zu neigen.

Einschalten / Ausschalten

Gerät einschalten:

- ◆ Stellen Sie den EIN-/AUS-Schalter **2** auf „I“ um das Gerät einzuschalten.

Gerät ausschalten:

- ◆ Stellen Sie den EIN-/AUS-Schalter **2** auf „O“ um das Gerät auszuschalten.

Hubzahl einstellen

- ◆ Stellen Sie mit dem Drehzahlregelknopf **1** die gewünschte Hubzahl ein.
- Für weiche Werkstoffe wählen Sie eine hohe Hubzahl und eine grobe Zahnung aus.
- Für harte Werkstoffe wählen Sie eine niedrige Hubzahl und eine feine Zahnung aus.

Wartung und Reinigung



WARNUNG! VERLETZUNGSGEFAHR!
Schalten Sie vor allen Arbeiten am Gerät das Gerät aus und ziehen Sie den Netzstecker.

- Das Gerät muss stets sauber, trocken und frei von Öl oder Schmierfetten sein.
- Verwenden Sie zum Reinigen des Gehäuses ein trockenes Tuch.
- Auf freie Öffnungen aller Lüftungsschlitze achten.

⚠️ WARNUNG!

- Wenn ein Ersatz der Anschlussleitung erforderlich ist, dann ist dies vom Hersteller oder seinem Vertreter auszuführen, um Sicherheitsgefährdungen zu vermeiden.
- Wechseln Sie das Sägeblatt **8** aus, sobald dessen Zahnung stumpf ist und damit keine einwandfreie Sägearbeit mehr durchführbar ist. Nur scharfe und einwandfreie Sägeblätter bringen optimale Schnittleistung und überlasten Ihr Gerät nicht.
- Führen Sie die Reinigung des Gerätes im Anschluss an Ihre Sägearbeit durch.
- Entfernen Sie Verschmutzungen (z.B. durch Sägespäne). Reinigen Sie die Sägeblattaufnahme ggf. mit einem Pinsel oder durch Ausblasen mit Druckluft.
- Die Sägeblattaufnahme **11** und die Führungsrolle **10** regelmäßig, nach ca. 30 Minuten Laufzeit mit einigen Tropfen Motoröl versehen.

HINWEIS

- ▶ Achten Sie hierbei auf den Kurzzeitbetrieb S2 von max. 10 Minuten.

Garantie der Kompernaß Handels GmbH

Sehr geehrte Kundin, sehr geehrter Kunde,
Sie erhalten auf dieses Gerät 3 Jahre Garantie ab Kaufdatum. Im Falle von Mängeln dieses Produkts stehen Ihnen gegen den Verkäufer des Produkts gesetzliche Rechte zu. Diese gesetzlichen Rechte werden durch unsere im Folgenden dargestellte Garantie nicht eingeschränkt.

Garantiebedingungen

Die Garantiefrist beginnt mit dem Kaufdatum. Bitte bewahren Sie den Original-Kassenbon gut auf. Diese Unterlage wird als Nachweis für den Kauf benötigt.

Tritt innerhalb von drei Jahren ab dem Kaufdatum dieses Produkts ein Material- oder Fabrikationsfehler auf, wird das Produkt von uns – nach unserer Wahl – für Sie kostenlos repariert oder ersetzt. Diese Garantieleistung setzt voraus, dass innerhalb der Drei-Jahres-Frist das defekte Gerät und der Kaufbeleg (Kassenbon) vorgelegt und schriftlich kurz beschrieben wird, worin der Mangel besteht und wann er aufgetreten ist.

Wenn der Defekt von unserer Garantie gedeckt ist, erhalten Sie das reparierte oder ein neues Produkt zurück. Mit Reparatur oder Austausch des Produkts beginnt kein neuer Garantiezeitraum.

Garantiezeit und gesetzliche Mängelansprüche

Die Garantiezeit wird durch die Gewährleistung nicht verlängert. Dies gilt auch für ersetzte und reparierte Teile. Eventuell schon beim Kauf vorhandene Schäden und Mängel müssen sofort nach dem Auspacken gemeldet werden. Nach Ablauf der Garantiezeit anfallende Reparaturen sind kostenpflichtig.

Garantieumfang

Das Gerät wurde nach strengen Qualitätsrichtlinien sorgfältig produziert und vor Auslieferung gewissenhaft geprüft.

Die Garantieleistung gilt für Material- oder Fabrikationsfehler. Diese Garantie erstreckt sich nicht auf Produktteile, die normaler Abnutzung ausgesetzt sind und daher als Verschleißteile angesehen werden können oder für Beschädigungen an zerbrechlichen Teilen, z. B. Schalter, Akkus, Backformen oder Teile die aus Glas gefertigt sind.

Diese Garantie verfällt, wenn das Produkt beschädigt, nicht sachgemäß benutzt oder gewartet wurde. Für eine sachgemäße Benutzung des Produkts sind alle in der Bedienungsanleitung aufgeführten Anweisungen genau einzuhalten. Verwendungszwecke und Handlungen, von denen in der Bedienungsanleitung abgeraten oder vor denen gewarnt wird, sind unbedingt zu vermeiden.

Das Produkt ist nur für den privaten und nicht für den gewerblichen Gebrauch bestimmt. Bei missbräuchlicher und unsachgemäßer Behandlung, Gewaltanwendung und bei Eingriffen, die nicht von unserer autorisierten Service-Niederlassung vorgenommen wurden, erlischt die Garantie.

Abwicklung im Garantiefall

Um eine schnelle Bearbeitung Ihres Anliegens zu gewährleisten, folgen Sie bitte den folgenden Hinweisen:

- Bitte halten Sie für alle Anfragen den Kassenschein und die Artikelnummer (z. B. IAN 12345) als Nachweis für den Kauf bereit.
- Die Artikelnummer entnehmen Sie bitte dem Typenschild, einer Gravur, auf dem Titelblatt Ihrer Anleitung (unten links) oder als Aufkleber auf der Rück- oder Unterseite.
- Sollten Funktionsfehler oder sonstige Mängel auftreten, kontaktieren Sie zunächst die nachfolgend benannte Serviceabteilung **telefonisch** oder per **E-Mail**.
- Ein als defekt erfasstes Produkt können Sie dann unter Beifügung des Kaufbelegs (Kassenschein) und der Angabe, worin der Mangel besteht und wann er aufgetreten ist, für Sie portofrei an die Ihnen mitgeteilte Service-Anschrift übersenden.



Auf www.lidl-service.com können Sie diese und viele weitere Handbücher, Produktvideos und Software herunterladen.

Service

- DE Service Deutschland**
 Tel.: 0800 5435 111 (Kostenfrei aus dem
 dt. Festnetz/Mobilfunknetz)
 E-Mail: kompernass@lidl.de
- AT Service Österreich**
 Tel.: 0820 201 222 (0,15 EUR/Min.)
 E-Mail: kompernass@lidl.at
- CH Service Schweiz**
 Tel.: 0842 665566 (0,08 CHF/Min.,
 Mobilfunk max. 0,40 CHF/Min.)
 E-Mail: kompernass@lidl.ch

IAN 286096

Importeur

Bitte beachten Sie, dass die folgende Anschrift
 keine Serviceanschrift ist. Kontaktieren Sie zunächst
 die benannte Servicestelle.

KOMPERNASS HANDELS GMBH
 BURGSTRASSE 21
 DE-44867 BOCHUM
 DEUTSCHLAND
www.kompernass.com

Entsorgung



Die Verpackung besteht aus umwelt-
 freundlichen Materialien, die Sie über
 die örtlichen Recyclingstellen entsorgen
 können.



**Werfen Sie Elektrowerkzeuge nicht
 in den Hausmüll!**

Gemäß Europäischer Richtlinie 2012/19/EU
 müssen verbrauchte Elektrowerkzeuge getrennt
 gesammelt und einer umweltgerechten Wiederver-
 wertung zugeführt werden.

Möglichkeiten zur Entsorgung des ausgedienten
 Gerätes erfahren Sie bei Ihrer Gemeinde- oder
 Stadtverwaltung.

Original-Konformitätserklärung

Wir, KOMPERNASS HANDELS GMBH, Dokumentenverantwortlicher: Herr Semi Uguzlu, BURGSTR. 21, DE - 44867 BOCHUM, DEUTSCHLAND, erklären hiermit, dass dieses Produkt mit den folgenden Normen, normativen Dokumenten und EG-Richtlinien übereinstimmt:

**Maschinenrichtlinie
(2006 / 42 / EC)**

**Elektromagnetische Verträglichkeit
(2014 / 30 / EU)**

**RoHS Richtlinie
(2011 / 65 / EU)***

*Die alleinige Verantwortung für die Ausstellung dieser Konformitätserklärung trägt der Hersteller. Der oben beschriebene Gegenstand der Erklärung erfüllt die Vorschriften der Richtlinie 2011/65/EU des Europäischen Parlaments und des Rates vom 8. Juni 2011 zur Beschränkung der Verwendung bestimmter gefährlicher Stoffe in Elektro- und Elektronikgeräten.

Angewandte harmonisierte Normen:

EN 62841-1:2015

EN 62841-2-11:2016

EN 55014-1: 2006 / A2: 2011

EN 55014-2: 2015

EN 61000-3-2: 2014

EN 61000-3-3: 2013

Typbezeichnung der Maschine:

Modellbau-Stichsäge PMST 100 B2

Herstellungsjahr: 06-2017

Seriennummer: IAN 286096

Bochum, 20.09.2017



Semi Uguzlu

- Qualitätsmanager -

Technische Änderungen im Sinne der Weiterentwicklung sind vorbehalten.

KOMPERNASS HANDELS GMBH

BURGSTRASSE 21

DE - 44867 BOCHUM

GERMANY

www.kompennass.com

Last Information Update · Stand der Informationen:

05 / 2017 Ident.-No.: PMST100B2-052017-1

IAN 286096