



## JIGSAW PMST 100 B2

RO

### FERĂSTRĂU PENDULAR PENTRU MODELAJ

Traducerea instrucțiunilor de utilizare original

DE AT CH

### MODELLBAU-STICHSÄGE

Originalbetriebsanleitung

BG

### МИНИ ПРОБОДЕН ТРИОН

Превод на оригиналното ръководство за експлоатация

IAN 286096



RO

Înainte de a citi instrucțiunile, priviți imaginile și familiarizați-vă cu toate funcțiile aparatului.

---

BG

Преди да прочетете отворете страницата с фигурите и след това се запознайте с всички функции на уреда.

---

DE AT CH

Klappen Sie vor dem Lesen die Seite mit den Abbildungen aus und machen Sie sich anschließend mit allen Funktionen des Gerätes vertraut.

RO	Traducerea instrucțiunilor de utilizare original	Pagina	1
BG	Превод на оригиналното ръководство за експлоатация	Страница	11
DE/AT/CH	Originalbetriebsanleitung	Seite	23

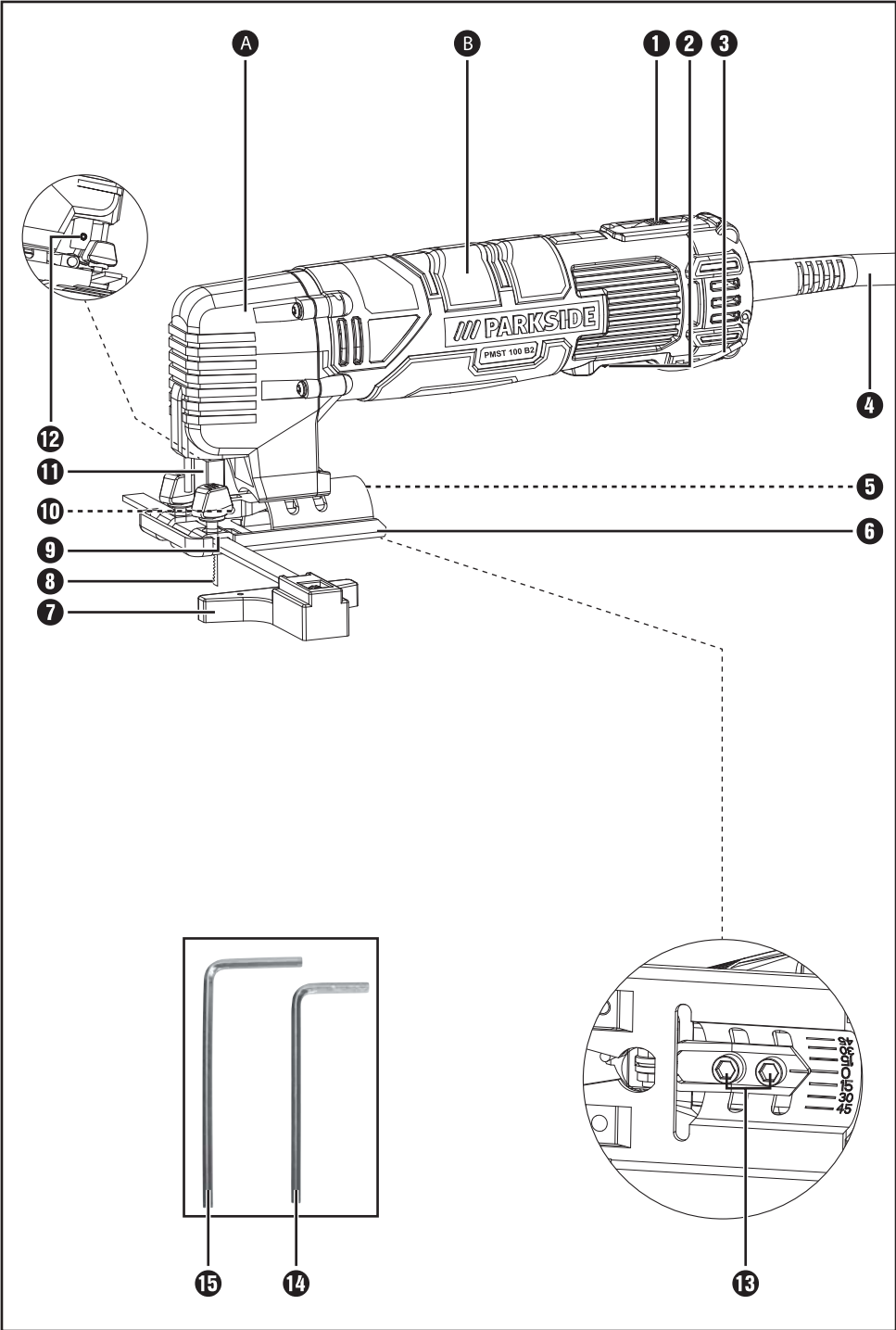

# Cuprins

<b>Introducere</b> .....	<b>2</b>
Utilizarea conform destinației .....	2
Dotare .....	2
Furnitura .....	2
Date tehnice .....	3
<b>Indicații generale de siguranță pentru sculele electrice</b> .....	<b>3</b>
1. Siguranța zonei de lucru .....	4
2. Siguranța electrică .....	4
3. Siguranța persoanelor .....	4
4. Utilizarea și manevrarea sculei electrice .....	5
5. Service .....	5
Indicații de siguranță specifice pentru ferăstraiele pentru găuri .....	5
Accesorii/aparate auxiliare originale .....	5
Informații privind pânzele de ferăstrău .....	6
<b>Punerea în funcțiune</b> .....	<b>6</b>
Montarea/înlocuirea pânzei de ferăstrău .....	6
Montarea riglei de ghidare .....	6
<b>Operarea</b> .....	<b>7</b>
Reglarea unghiului de tăiere .....	7
Pornirea/oprirea .....	7
Reglarea numărului de curse .....	7
<b>Întreținerea și curățarea</b> .....	<b>7</b>
<b>Garanția Kompernass Handels GmbH</b> .....	<b>8</b>
<b>Service-ul</b> .....	<b>9</b>
<b>Importator</b> .....	<b>9</b>
<b>Eliminarea</b> .....	<b>9</b>
<b>Traducerea declarației de conformitate originale</b> .....	<b>10</b>

## **FERĂSTRĂU PENDULAR PENTRU MODELAJ PMST 100 B2**

### **Introducere**

Felicitări pentru cumpărarea noului dvs. aparat. Ați decis să alegeți un produs de calitate superioară. Instrucțiunile de utilizare fac parte integrantă din acest produs. Acestea cuprind informații importante privind siguranța, utilizarea și eliminarea. Înainte de utilizarea produsului familiarizați-vă cu toate indicațiile privind utilizarea și siguranța. Utilizați produsul numai în modul descris și numai în domeniile de utilizare menționate. În cazul transmiterii produsului unei alte persoane, predați-i toate documentele aferente acestuia.

### **Utilizarea conform destinației**

Aparatul este adecvat pentru tăierea dreaptă, curbă și de îmbinare în colț până la 45° a pieselor cu muchii ascuțite din material de plastic, lemn, sticlă acrilică, fibră de sticlă și metale neferoase. Acest aparat este destinat exclusiv uzului privat, în spații uscate. Respectați indicațiile cu privire la tipurile de pânze de ferăstrău. Orice altă utilizare sau modificare a aparatului este considerată a fi neconformă și atrage pericole considerabile de accidentare. Producătorul nu își asumă răspunderea pentru prejudiciile rezultate în urma unei utilizări care contravine destinației.

### **Dotare**

- ❶ Butonul de control al vitezei
- ❷ Comutator Pornit/Oprit
- ❸ Cadrul dispozitivului
- ❹ Cablu de alimentare
- ❺ Scală
- ❻ Masă de tăiere
- ❼ Riglă de ghidare
- ❽ Pânză de ferăstrău
- ❾ Orificii de introducere (inclusiv șurub de fixare)
- ❿ Rolă de ghidare
- ⓫ Suport pânză de ferăstrău
- ⓬ Șurub de strângere (piston)
- ⓭ Șurub de strângere (masă de tăiere)
- ⓮ Cheie hexagonală (mică)
- ⓯ Cheie hexagonală (mare)
- Ⓐ Carcasă metalică
- Ⓑ Suprafață de prindere izolată

### **Furnitura**

- 1 ferăstrău pendular pentru modelaj
- 1 riglă de ghidare
- 2 pânze de ferăstrău pentru prelucrarea lemnului și a plasticului
- 1 cheie hexagonală pentru înlocuirea pânzei de ferăstrău
- 1 cheie hexagonală pentru reglarea mesei
- 1 exemplar instrucțiuni de utilizare

## Date tehnice

### Ferăstrău mecanic: PMST 100 B2

Tensiune nominală:	230 V ~ 50 Hz (curent alternativ)
Consum nominal:	75 W (*S2 - 10 min) Curse fără sarcină
(Reglare continuă):	$n_0$ 1000 - 4500 min <sup>-1</sup>
Adâncime de tăiere:	Lemn până la 12 mm Plastic până la 5 mm
Unghi de tăiere ferăstrău:	45 °/30 °/15 °/0 ° stânga/dreapta
Lungime:	230 mm
Greutate:	cca 900 g
Clasa de protecție:	II/□ (izolare dublă)
Funcționarea de scurtă durată S2 cu o sarcină constantă de 10 minute. Apoi, trebuie făcut un repaus, până când temperatura dispozitivului deviază mai puțin de 2 °C de la temperatura camerei.	

### Valoarea emisiei de zgomot:

Valoarea măsurată pentru zgomot determinată conform EN 62841. Nivelul de zgomot evaluat A al sculei electrice este în mod tipic de:

Nivelul presiunii acustice:	$L_{PA} = 88,7$ dB (A)
Incertitudine:	$K_{PA} = 3$ dB
Nivelul puterii acustice:	$L_{WA} = 99,7$ dB (A)
Incertitudine:	$K_{WA} = 3$ dB

### Purtați echipament de protecție a auzului!

### Valoarea totală a vibrațiilor:

Tăierea plăcii aglomerate:	$a_{h,B} = 7,424$ m/s <sup>2</sup>
Incertitudine K =	1,5 m/s <sup>2</sup>
Fierarie din tabla metalică:	$a_{h,B} = 8,602$ m/s <sup>2</sup>
Incertitudine K =	1,5 m/s <sup>2</sup>

## INDICAȚIE

- ▶ Valoarea vibrațiilor emise indicată în aceste instrucțiuni a fost măsurată conform unei proceduri standardizate de măsurare și poate fi utilizată pentru compararea aparatelor. Valoarea indicată a vibrațiilor emise poate fi utilizată și pentru o evaluare introductivă a expunerii

## ⚠ AVERTIZARE!

- ▶ Valoarea vibrațiilor emise se va modifica în funcție de utilizarea sculei electrice, iar în anumite cazuri se poate afla peste valoarea indicată în aceste instrucțiuni. Expunerea la vibrații ar putea fi subapreciată dacă scula electrică este utilizată regulat într-un asemenea mod. Încercați să mențineți sarcina prin vibrații la un nivel cât mai redus. Măsurile ilustrative pentru reducerea expunerii la vibrații sunt purtarea mănușilor în timpul utilizării sculei și limitarea timpului de lucru. În acest scop, trebuie luate în considerare toate componentele ciclului de funcționare (de exemplu perioadele în care scula electrică a fost oprită și perioadele în care, deși a fost pornită, a funcționat fără sarcină).



## Indicații generale de siguranță pentru sculele electrice

## ⚠ AVERTIZARE!

- ▶ Citiți toate indicațiile de siguranță și instrucțiunile. Nerespectarea indicațiilor de siguranță și a instrucțiunilor poate cauza electrocutare, incendiu și/sau răni grave.

## Păstrați toate indicațiile de siguranță și instrucțiunile pentru consultarea ulterioară.

Noțiunea de „sculă electrică” utilizată în indicațiile de siguranță se referă la sculele electrice alimentate de la rețea (cu cablu de alimentare) și la sculele electrice cu acumulatori (fără cablu de alimentare).

## 1. Siguranța zonei de lucru

- a) Păstrați zona de lucru curată și bine iluminată. Dezordinea și zonele de lucru iluminate necorespunzător pot conduce la accidentări.
- b) Nu lucrați cu scula electrică în zone cu potențial exploziv în care se găsesc lichide, gaze sau pulberi inflamabile. Sculele electrice produc scântei care pot aprinde pulberea sau vaporii.
- c) În timpul utilizării sculei electrice țineți la distanță copiii și alte persoane. Dacă sunteți distras, puteți pierde controlul asupra aparatului.

## 2. Siguranța electrică

- a) Fișa de racord a sculei electrice trebuie să se potrivească în priză. Ștecărul nu trebuie modificat în niciun fel.  
Nu folosiți adaptoare împreună cu scule electrice protejate prin împământare. Ștecărele nemodificate și prizele adecvate reduc riscul de electrocutare.
- b) Evitați contactul corpului cu suprafețele împământate precum țevi, calorifere, aragazuri și frigider. În cazul în care contactul există, riscul de electrocutare este crescut.
- c) Nu expuneți sculele electrice ploii sau umezelii. Pătrunderea apei într-un aparat electric crește riscul de electrocutare.
- d) Nu utilizați cablul într-un alt scop decât cel destinat, de exemplu pentru a transporta sau pentru a suspena scula electrică sau pentru a trage ștecărul din priză. Feriți cablul de temperaturi ridicate, ulei, muchii ascuțite sau de piese ale aparatului aflate în mișcare. Cablurile deteriorate sau încurcate cresc riscul de electrocutare.
- e) Atunci când lucrați cu o sculă electrică în aer liber, utilizați numai prelungitoare care sunt admise pentru uzul în exterior. Utilizarea unui prelungitor adecvat pentru uzul în exterior reduce riscul de electrocutare.

- f) Dacă utilizarea sculei electrice într-un mediu umed este inevitabilă, utilizați un întrerupător de protecție contra curenților vagabonzi. Utilizarea unui întrerupător de protecție contra curenților vagabonzi reduce riscul de electrocutare.

## 3. Siguranța persoanelor

- a) Fiți mereu precaut, fiți atent la ceea ce faceți și acționați în mod rațional atunci când lucrați cu o sculă electrică. Nu utilizați sculele electrice dacă sunteți obosit sau dacă vă aflați sub influența drogurilor, alcoolului sau a medicamentelor. Un moment de neatenție în timpul utilizării sculei electrice poate duce la răni grave.
- b) Purtați echipament individual de protecție și întotdeauna ochelari de protecție. Purtarea de echipament individual de protecție precum mască antipraf, încălțăminte de protecție antiderapantă, cască de protecție sau echipament de protecție a auzului, în funcție de tipul și utilizarea sculei electrice, reduce riscul de rănire.
- c) Evitați punerea în funcțiune neintenționată. Asigurați-vă că scula electrică este oprită înainte de a o conecta la alimentarea cu curent și/sau la acumulator, înainte de a o lua în mână sau de a o transporta. Transportul sculei electrice cu degetul pe comutator sau conectarea aparatului deja pornit la alimentarea cu curent poate provoca accidentări.
- d) Îndepărtați sculele de reglare sau șurubelnițele înainte de a porni scula electrică. O sculă sau o cheie care se află într-o piesă rotativă a aparatului poate provoca răni.
- e) Evitați pozițiile anormale ale corpului. Asigurați o poziție fixă și păstrați-vă echilibrul în orice moment. Astfel puteți controla mai bine scula electrică în situații neașteptate.
- f) Purtați îmbrăcăminte adecvată. Nu purtați îmbrăcăminte largă sau bijuterii. Țineți părul, îmbrăcăminte și mânușile departe de componentele mobile. Îmbrăcăminte largă, bijuteriile sau părul lung pot fi agățate de componentele mobile.

- g) Dacă pot fi montate dispozitive de aspirare și de captare a prafului, asigurați-vă că acestea sunt racordate și că sunt utilizate corect. Utilizarea unui dispozitiv de aspirare a prafului poate reduce expunerea la pericole provocate de praf.
- h) Nu vă cântăriți în direcția greșită și nu ignorați regulile de siguranță pentru uneltele electrice, chiar dacă sunteți familiarizat cu mașina după ce ați folosit de mai multe ori. Acțiunea fără grijă poate duce la vătămări grave în câteva secunde.
- f) Mențineți sculele de tăiere ascuțite și curate. Sculele de tăiere îngrijite cu atenție, cu muchii de tăiere ascuțite se blochează mai rar și sunt mai ușor de controlat.
- g) Utilizați sculele electrice, accesoriile, capetele atașabile etc. conform acestor instrucțiuni. În același timp aveți în vedere condițiile de muncă și activitatea pe care trebuie să o executați. Utilizarea sculelor electrice pentru alte aplicații decât cele prevăzute poate duce la situații periculoase.
- h) Mențineți mânerul și suprafețele de prindere uscate, curate și fără ulei și grăsimi. Mânerul și suprafețele de prindere mâner nu permit operarea și controlul în siguranță a sculei electrice în situații neprevăzute.

#### 4. Utilizarea și manevrarea sculei electrice

- a) Nu suprasolicitați aparatul. Utilizați pentru lucrarea dvs. scula electrică destinată respectivei lucrări. Cu scula electrică adecvată lucrați mai bine și mai sigur în domeniul de putere specificat.
- b) Nu utilizați nicio sculă electrică al cărei comutator este defect. O sculă electrică a cărei pornire sau oprire nu mai este posibilă, este periculoasă și trebuie reparată.
- c) Scoateți ștecărul din priză și/sau îndepărtați acumulatorul înainte de a efectua reglaje la aparat, înainte de a schimba accesoriile sau de a pune aparatul deoparte. Această măsură de precauție împiedică pornirea neintenționată a sculei electrice.
- d) Nu păstrați sculele electrice neutilizate la îndemâna copiilor. Nu permiteți ca aparatul să fie utilizat de persoane care nu sunt familiarizate cu aparatul sau care nu au citit aceste instrucțiuni. Sculele electrice sunt periculoase dacă sunt utilizate de persoane fără experiență.
- e) Îngrijiți cu atenție sculele electrice. Verificați dacă componentele mobile funcționează ireproșabil și dacă nu se blochează, dacă există componente rupte sau deteriorate în așa fel încât să fie afectată funcționarea sculei electrice. Înainte de utilizarea aparatului solicitați repararea componentelor deteriorate. Multe dintre accidente sunt provocate de întreținerea necorespunzătoare a sculelor electrice.

#### 5. Service

- a) Dispuneți repararea sculei electrice pe care o dețineți numai de către personal calificat și numai cu piese de schimb originale. Astfel se asigură menținerea siguranței sculei electrice.

#### Indicații de siguranță specifice pentru ferăstraiele pentru găuri

- Țineți scula electrică de suprafețele izolate de prindere **B**, atunci când executați lucrări în cadrul cărora scula electrică poate intra în contact cu cabluri electrice ascunse sau cu propriul cablu de alimentare. Este interzisă prinderea sau atingerea carcasei metalice **A**. Contactul cu un cablu conducător de tensiune poate pune sub tensiune și componentele metalice ale aparatului, putând astfel provoca electrocutarea.
- Atașați și fixați piesa de prelucrat cu ajutorul unor cleme sau alte mijloace pe un suport stabil. Dacă țineți piesa de prelucrat numai cu mâna sau cu corpul, aceasta rămâne instabilă, ceea ce poate duce la pierderea controlului.

#### Accesorii/aparate auxiliare originale

- Utilizați numai accesorii și aparate auxiliare indicate în instrucțiunile de utilizare, respectiv a căror prindere este compatibilă cu aparatul.



## Informații privind pânzele de ferăstrău

Din dotarea de bază Parkside fac parte deja pânze de ferăstrău pentru utilizările principale pentru lemn.

- 2 pânze de ferăstrău pentru operațiuni generale de tăiere a lemnului

### INDICAȚIE

- ▶ Puteți utiliza orice pânze de ferăstrău, cu condiția ca acestea să fie echipate cu dispozitivul de fixare adecvat.

### Tip de pânză de ferăstrău

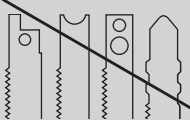
adecvat	inadecvat
	

## Punerea în funcțiune

### ⚠ AVERTIZARE!

- ▶ Înainte de a efectua orice lucrări la aparat, scoateți ștecărul din priză.

### Montarea/înlocuirea pânzei de ferăstrău

- ◆ Desfaceți șurubul de fixare 12 cu ajutorul cheii hexagonale 14.
- ◆ Introduceți pânda de ferăstrău 8 în fanta suportului pânzei de ferăstrău 11. Dinții ferăstrăului sunt orientați înainte.

### ⚠ ATENȚIE!

- Pânza de ferăstrău 8 trebuie fixată în canelura rolei de ghidare 10.
- ◆ Strângeți, din nou, șurubul de fixare 12 cu ajutorul cheii hexagonale 14.

### Montarea riglei de ghidare

Rigla de ghidare 7 se poate fixa în stânga sau în dreapta aparatului.

- ◆ Împingeți rigla de ghidare în orificiile de introducere 9.
- ◆ Înșurubați șuruburile de fixare în orificiile de introducere 9.
- ◆ Reglați lățimea de tăiere dorită cu ajutorul scalei de pe rigla de ghidare 7 și marginea exterioară din orificiul de introducere 9 (a se vedea fig. A).

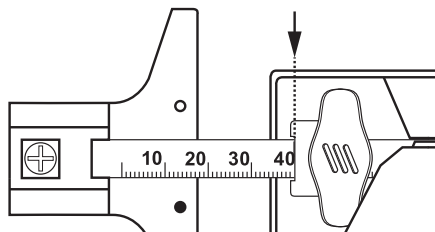

Fig. A: Lățimea de tăiere 4 cm

- ◆ Înșurubați bine șuruburile de fixare.

## INDICAȚIE

- ▶ Dacă doriți să utilizați opritorul pentru tăieturi curbate, introduceți un cui prin orificiul inferior, care sa fie în concordanță cu pânda de feras-trau. În caz contrar, veți obține un diametru greșit.

## Operarea

### Reglarea unghiului de tăiere

- ◆ Desfaceți șuruburile de strângere **13** cu cheia hexagonală **15**.
- ◆ Reglați unghiul de tăiere la 0°/15°/30°/45° cu ajutorul scalei **5**.
- ◆ Înșurubați șuruburile de strângere **13** cu cheia hexagonală **15**.

## INDICAȚIE

- ▶ Atunci când se utilizează un unghi de tăiere în combinație cu rigla de ghidare, trebuie să scoateți șurubul de blocare din orificiul de introducere **9**, pentru a înclina unitatea la unghiul dorit.

## Pornirea/oprirea

### Pornirea aparatului:

- ◆ Așezați comutatorul PORNIT/OPRIT **2** în poziția „I” pentru a porni aparatul.

### Oprirea aparatului:

- ◆ Așezați comutatorul PORNIT/OPRIT **2** în poziția „O” pentru a opri aparatul.

### Reglarea numărului de curse

- ◆ Reglați numărul de curse dorit cu ajutorul butonului de control al vitezei **1**.
- Pentru materiale moi selectați o viteză mare și pânda de ferăstrău danturată grosier.
- Pentru materiale tari selectați o viteză mică și pânda de ferăstrău danturată fin.

## Întreținerea și curățarea



**AVERTIZARE! PERICOL DE RĂNIRE!**  
Înainte de a începe lucrările la aparat opriți aparatul și scoateți ștecărul din priză.

- Aparatul trebuie să fie permanent curat, uscat și să nu prezinte ulei sau unsoari.
- Pentru curățarea carcasei utilizați o lavetă uscată.
- Atenție la orificiile libere ale fantelor de aerisire.

## ⚠ AVERTIZARE!

- Dacă este necesară înlocuirea unui cablu de conexiune, aceasta trebuie realizată de către producător sau reprezentantul acestuia, în vederea evitării pericolelor pentru siguranță.
- Înlocuiți pânda de ferăstrău **8** imediat ce dantura acesteia se tocește, iar tăierea corespunzătoare nu mai poate fi asigurată. Numai pânzele de ferăstrău ascuțite și în stare perfectă aduc performanță optimă de tăiere și nu supraîncarcă aparatul dvs..
- Curățați aparatul după lucrările de tăiere.
- Îndepărtați impuritățile (de exemplu rumegușul). Curățați prinderea pânzei de ferăstrău, dacă este cazul cu o pensulă sau prin suflarea de aer comprimat.
- Ungeți în mod regulat, pistonul **11** și rola de ghidare **10**, după aproximativ 30 de minute de rulare, cu câteva picături de ulei de motor.

## INDICAȚIE

- ▶ Atenție la funcționarea de scurtă durată S2 de max. 10 minute.

## **Garanția Kompernass Handels GmbH**

Stimate client,

Pentru acest aparat se acordă o garanție de 3 ani de la data cumpărării. În cazul în care produsul prezintă defecte, beneficiați de drepturi legale față de vânzătorul produsului. Aceste drepturi legale nu sunt limitate prin garanția noastră prezentată în cele ce urmează.

### **Condiții de garanție**

Perioada de garanție începe de la data cumpărării. Păstrați cu grijă bonul fiscal original. Acesta este necesar pentru a dovedi cumpărarea.

Dacă în decurs de trei ani de la data cumpărării acestui produs apare un defect de material sau de fabricație, produsul va fi reparat sau înlocuit de către noi – la alegerea noastră – în mod gratuit. Garanția presupune ca în timpul perioadei de trei ani să se prezinte aparatul defect și dovada cumpărării (bonul fiscal), precum și o scurtă descriere în scris, în care să se specifice în ce constă defectul și când a apărut acesta.

Dacă defectul este acoperit de garanția noastră, veți primi înapoi produsul reparat sau unul nou. Odată cu reparația sau înlocuirea produsului nu începe o nouă perioadă de garanție.

### **Perioada de garanție și pretențiile legale privind defectele**

Perioada de garanție nu este prelungită după efectuarea reparațiilor realizate în perioada de garanție. Acest lucru este valabil și pentru piesele înlocuite și reparate.

Eventualele deteriorări și deficiențe prezente deja la cumpărare trebuie semnalate imediat după dezambalarea produsului. Reparațiile necesare după expirarea perioadei de garanție se efectuează contra cost.

### **Domeniul de aplicare a garanției**

Aparatul a fost produs cu grijă, în conformitate cu orientările stricte privind calitatea și verificat cu rigurozitate înaintea livrării.

Garanția se acordă în caz de defecte de material sau de fabricație. Această garanție nu se extinde asupra componentelor produsului care sunt expuse uzurii normale și care, prin urmare, pot fi considerate piese de uzură sau asupra deteriorărilor apărute la componentele fragile, de exemplu comutatoare, acumulatori, forme de copt sau componente realizate din sticlă.

Această garanție se pierde în cazul în care produsul a fost deteriorat, a fost utilizat sau întreținut în mod necorespunzător. Pentru utilizarea corespunzătoare a produsului trebuie respectate cu strictețe toate indicațiile prezentate în instrucțiunile de utilizare. Trebuie evitate în mod obligatoriu utilizările și acțiunile nerecomandate sau care fac obiectul unor avertizări în cadrul instrucțiunilor de utilizare.

Aparatul este destinat numai uzului privat și nu utilizărilor comerciale. În cazul manevrării abuzive sau necorespunzătoare, al uzului de forță și al intervențiilor care nu au fost realizate de către filiala noastră autorizată de service, garanția își pierde valabilitatea.

## Procedura de acordare a garanției

Pentru a se asigura prelucrarea rapidă a solicitării dvs., urmați instrucțiunile de mai jos:

- Pentru toate solicitările păstrați la îndemână bonul fiscal și numărul articolului (de exemplu IAN 12345) ca dovadă a cumpărării.
- Numărul articolului poate fi consultat pe plăcuța de caracteristici, pe o gravură, pe coperta instrucțiunilor (în partea stângă, jos) sau pe autocolantul de pe partea din spate sau de jos.
- În cazul în care apar defecte funcționale sau alte defecțiuni, contactați mai întâi **telefonice** sau **prin e-mail** departamentul de service menționat în continuare.
- Apoi puteți expedia produsul înregistrat ca fiind defect la adresa de service care v-a fost comunicată, fără a plăti taxe poștale, anexând dovada cumpărării (bonul fiscal) și indicând în ce constă defectul și când a apărut acesta.



Acest manual, precum și multe altele, videoclipuri cu produsele și software-uri pot fi descărcate de pe [www.lidl-service.com](http://www.lidl-service.com).

## Service-ul

**RO** Service România  
 Tel.: 0800896637  
 E-Mail: [kompennass@lidl.ro](mailto:kompennass@lidl.ro)  
IAN 286096

## Importator

Vă rugăm să aveți în vedere faptul că următoarea adresă nu reprezintă o adresă pentru service. Contactați mai întâi centrul de service indicat.

KOMPENASS HANDELS GMBH  
 BURGSTRASSE 21  
 DE-44867 BOCHUM  
 GERMANIA  
[www.kompennass.com](http://www.kompennass.com)

## Eliminarea



Ambalajul este format din materiale ecologice pe care le puteți elimina prin intermediul centrelor locale de reciclare.



**Nu aruncați sculele electrice în gunoii menajere!**

Conform Directivei europene 2012/19/EU, sculele electrice uzate trebuie colectate separat și eliminate la puncte de reciclare ecologică.

Informații despre posibilitățile de eliminare a aparatului uzat pot fi obținute de la administrația locală.

## Traducerea declarației de conformitate originale

Subscrisa, KOMPERNASS HANDELS GMBH, responsabil cu documentația: dl. Semi Uguzlu, BURGSTR. 21, DE - 44867 BOCHUM, GERMANIA, declară prin prezenta că acest produs corespunde următoarelor norme, documente normative și directive CE:

**Directiva privind echipamentele tehnice  
(2006/42/EC)**

**Directiva privind compatibilitatea electromagnetică  
(2014/30/EU)**

**Directiva RoHS privind restricțiile de utilizare a anumitor substanțe periculoase în  
echipamentele electrice și electronice  
(2011/65/EU)\***

\*Responsabilitatea privind redactarea prezentei declarații de conformitate revine exclusiv producătorului. Obiectul declarației descris anterior corespunde prevederilor Directivei 2011/65/EU a Parlamentului European și a Consiliului din 8 iunie 2011 privind restricțiile de utilizare a anumitor substanțe periculoase în echipamentele electrice și electronice.

### **Norme armonizate aplicate:**

EN 62841-1:2015

EN 62841-2-11:2016

EN 55014-1: 2006 / A2: 2011

EN 55014-2: 2015

EN 61000-3-2: 2014

EN 61000-3-3: 2013

### **Denumirea tipului mașinii:**

Ferăstrău pendular pentru modelaj PMST 100 B2

**Anul de fabricație: 06-2017**

**Număr de serie: IAN 286096**

Bochum, 30.05.2017



Semi Uguzlu

- Manager calitate -

Ne rezervăm dreptul asupra modificărilor tehnice în scopul dezvoltării ulterioare.

# Съдържание

<b>Въведение</b> .....	<b>12</b>
Употреба по предназначение .....	12
Оборудване .....	12
Окомплектовка на доставката .....	12
Технически характеристики .....	12
<b>Общи указания за безопасност за електрически инструменти</b> .....	<b>13</b>
1. Безопасност на работното място .....	13
2. Електрическа безопасност .....	14
3. Безопасност на хората .....	14
4. Употреба и обслужване на електрическия инструмент .....	15
5. Сервиз .....	15
Указания за безопасност, специфични за прободни триони .....	15
Оригинални принадлежности/допълнителни уреди .....	16
Информация относно режещите ножове .....	16
<b>Пускане в експлоатация</b> .....	<b>16</b>
Монтаж/Смяна на режещ нож .....	16
Монтаж на паралелния водач .....	16
<b>Работа с уреда</b> .....	<b>17</b>
Настройка на ъгъла на рязане .....	17
Включване/Изключване .....	17
Настройка на броя ходове .....	17
<b>Техническо обслужване и почистване</b> .....	<b>17</b>
<b>Гаранция</b> .....	<b>18</b>
<b>Сервизно обслужване</b> .....	<b>19</b>
<b>Вносител</b> .....	<b>19</b>
<b>Предаване за отпадъци</b> .....	<b>20</b>
<b>Превод на оригиналната декларация за съответствие</b> .....	<b>21</b>

## МИНИ ПРОБОДЕН ТРИОН PMST 100 B2

### Въведение

Поздравяваме ви за покупката на вашия нов уред. Избрали сте висококачествен продукт. Ръководството за потребителя е част от този продукт. То съдържа важни указания относно безопасността, употребата и предаването за отпадъци. Преди да използвате продукта, се запознайте с всички указания за обслужване и безопасност. Използвайте продукта единствено според описанието и за указаните области на приложение. Предавайте продукта на трети лица заедно с цялата документация.

### Употреба по предназначение

Уредът е предназначен за прави и извити разрези, както и за разрези под наклон до 45° на многостенни детайли от пластмаса и дърво. Уредът е предназначен само за битова употреба в сухи помещения. Спазвайте указанията за типовете режещи ножове. Всяка друга употреба или промяна на уреда се счита за нецелесъобразна и крие значителни опасности от злополука. За повреди вследствие на употреба, която не отговаря на предназначението, производителят не поема отговорност.

### Оборудване

- 1 Регулатор на оборотите
- 2 Превключвател за включване/изключване
- 3 Скоба на уреда
- 4 Кабел за свързване към мрежата
- 5 Скала
- 6 Маса на триона
- 7 Паралелен водач
- 8 Режещ нож
- 9 Отвори за вкарване (с фиксиращи винтове)
- 10 Водеща ролка
- 11 Бутало със захват на режещия нож
- 12 Затегателен винт (бутало)
- 13 Затегателен винт (маса на триона)
- 14 Шестостенен ключ (малък)
- 15 Шестостенен ключ (голям)
- A Метален корпус
- B Изолирана повърхност за хващане

### Окомплектовка на доставката

- 1 МИНИ ПРОБОДЕН ТРИОН
- 1 паралелен водач
- 2 режещи ножа за обработка на дърво и пластмаса
- 1 шестостенен ключ за смяна на режещия нож
- 1 шестостенен ключ за регулиране на масата
- 1 ръководство за експлоатация

### Технически характеристики

#### Прободен трион: PMST 100 B2

Номинално напрежение:	230 V ~ 50 Hz (променлив ток)
Номинална консумация:	75 W (*S2 - 10 min)
Брой ходове при празен ход (плавно регулируем):	n <sub>0</sub> 1000 - 4500 min <sup>-1</sup>
Дълбочина на рязане:	дърво до 12 mm пластмаса до 5 mm
Ъгъл на рязане на триона:	45°/30°/15°/0° наляво/надясно
Дължина:	230 mm
Тегло:	около 900 g
Клас на защита:	II /  (двойно екраниран)

\* Кратковременен режим S2 с постоянна продължителност на натоварването от 10 минути. След това е необходима пауза, докато температурата на уреда се различава от температурата в помещението с по-малко от 2 °C.

**Стойност на шумовите емисии:**

Измерена стойност за шум съгласно EN 62841.  
Измереното по скала „А“ ниво на шума на електрическия инструмент обикновено възлиза на:

Ниво на звуковото налягане:  $L_{PA} = 88,7 \text{ dB (A)}$

Възможна неточност на измерването:  $K_{PA} = 3 \text{ dB}$

Ниво на звукова мощност:  $L_{WA} = 99,7 \text{ dB (A)}$

Възможна неточност на измерването:  $K_{WA} = 3 \text{ dB}$

**Носете антифони!**

**Сумарна стойност на вибрациите:**

Рязане на плоча от дървесни частици:  
 $a_{h,B} = 7,424 \text{ m/s}^2$

Възможна неточност на измерването  $K = 1,5 \text{ m/s}^2$

Рязане на плоча от дървесни частици:  
 $a_{h,B} = 8,602 \text{ m/s}^2$

Възможна неточност на измерването  $K = 1,5 \text{ m/s}^2$

**УКАЗАНИЕ**

- ▶ Посочената в тези указания стойност на вибрационните емисии е измерена съгласно нормиран метод на измерване и може да се използва за сравняване на уреди. Посочената стойност на вибрационните емисии може да се използва и за начална оценка на експозицията.

**⚠ ПРЕДУПРЕЖДЕНИЕ!**

- ▶ Стойността на вибрационните емисии се променя според употребата на електрическия инструмент и в някои случаи може да е над посочената в тези указания стойност. Вибрационното натоварване може да бъде подценено, ако електрическият инструмент се използва редовно по този начин. Постарайте се да поддържате вибрационното натоварване максимално ниско. Примерни мерки за намаляване на вибрационното натоварване са носене на ръкавици при употреба на инструмента и ограничаване на работното време. При това трябва да се вземат предвид всички части на работния цикъл (напр. периодите, през които електрическият инструмент е изключен, както и периодите, през които инструментът е включен, но работи без натоварване).



**Общи указания за безопасност за електрически инструменти**

**⚠ ПРЕДУПРЕЖДЕНИЕ!**

- ▶ Прочетете всички указания за безопасност и инструкции. Пропуски при спазването на указанията за безопасност и инструкциите могат да причинят токов удар, пожар и/или тежки наранявания.

Запазете всички указания за безопасност и инструкции за бъдещи справки.

Използваният в указанията за безопасност термин „електрически инструмент“ се отнася за работещи със захранване от мрежата електрически инструменти (със захранващ кабел) и за работещи с акумулаторни батерии електрически инструменти (без захранващ кабел).

**1. Безопасност на работното място**

- ▶ Поддържайте работното си място чисто и добре осветено. Безпорядък и неосветени работни места могат да причинят злополуки.



- б) Не работете с електрическия инструмент в потенциално експлозивна среда с наличие на запалими течности, газове или прахове. Електрическите инструменти образуват искри, които могат да запалят праха или парите.
- в) По време на употреба на електрическия инструмент дръжте на разстояние деца и други лица. При отвлечане на вниманието е възможно да загубите контрол над уреда.

## **2. Електрическа безопасност**

- а) Свързващият щепсел на електрическия инструмент трябва да е подходящ за контакта. Щепселът не трябва да се променя по никакъв начин. Не използвайте преходни щепсели заедно със защитно заземните електрически инструменти. Щепсели, по които не са правени промени, и подходящи електрически контакти намаляват риска от токов удар.
- б) Избягвайте контакт на тялото със заземени повърхности, като например тръби, радиатори, печки и хладилници. Съществува повишен риск от токов удар, когато тялото ви е заземено.
- в) Пазете електрическите инструменти от дъжд и влага. Проникването на вода в електрически уред повишава риска от токов удар.
- г) Не променяйте предназначението на кабела, например за носене или окачване на електрическия инструмент с него или за дърпане на щепсела от контакта. Пазете кабела от нагриване, масло, остри ръбове или движещи се части на уреда. Повредени или оплетени кабели увеличават риска от токов удар.
- д) Когато работите на открито с електрически инструмент, използвайте само удължители, които са разрешени за ползване на открито. Употребата на годни за работа на открито удължители намалява риска от токов удар.
- е) Когато работата с електрическия инструмент във влажна обстановка е неизбежна, използвайте прекъсвач с дефектнотокова защита. Използването на прекъсвач с дефектнотокова защита намалява риска от токов удар.

## **3. Безопасност на хората**

- а) Винаги бъдете внимателни, съсредоточете се върху това, което извършвате, и подхождайте разумно към работата с електрически инструменти. Не използвайте електрически инструмент, когато сте уморени или сте под въздействието на наркотици, алкохол или медикаменти. Един момент невнимание при работа с електрическия инструмент може да доведе до сериозни наранявания.
- б) Използвайте лични предпазни средства и винаги носете защитни очила. Използването на лични предпазни средства като прахозащитна маска, устойчиви на плъзгане защитни обувки, каска или антифони – в зависимост от вида и приложението на електрическия инструмент – намалява риска от наранявания.
- в) Избягвайте неволно пускане. Уверете се, че електрическият инструмент е изключен, преди да го свържете към електрозахранването и/или акумулаторната батерия, да го вземете или носите. Когато при носене на електрическия инструмент държите пръста си на превключателя или свържете вече включен уред към електрозахранването, са възможни злополуки.
- г) Отстранявайте инструментите за настройка или гаечните ключове, преди да включите електрическия инструмент. Намиращ се във въртяща се част на уреда инструмент или ключ може да причини наранявания.
- д) Избягвайте неестествено положение на тялото. Заемете стабилна позиция и винаги пазете равновесие. Така ще можете да контролирате по-добре електрическия инструмент в неочаквани ситуации.
- е) Носете подходящо работно облекло. Не носете широки дрехи или бижута. Дръжте косите, облеклото и ръкавиците си далеч от движещи се части. Свободните дрехи, бижутата и дългите коси могат да бъдат захванати от движещи се части.
- ж) Ако е възможно монтиране на прахосмукачки и прахоуловители, се уверете, че са свързани и се използват правилно. Използването на устройство за изсмукване на прах може да намали опасностите поради наличие на прах.

- з) Не се претегляйте в грешната посока и не пренебрегвайте правилата за безопасност на електрическите инструменти, дори ако сте запознати с електроинструмента, след като го използвате многократно. Безгрижното действие може да доведе до сериозни наранявания в рамките на секунди.

#### 4. Употреба и обслужване на електрическия инструмент

- а) Не претоварвайте уреда. За работата си използвайте предназначения за нея електрически инструмент. С подходящия електрически инструмент ще работите по-добре и по-безопасно в посочения работен диапазон.
- б) Не използвайте електрически инструмент с повреден превключвател. Електрически инструмент, който не може да се включва и изключва, е опасен и трябва да се ремонтира.
- в) Изключете щепсела от контакта и/или отстранете акумулаторната батерия, преди да предприемете настройки на уреда, да смените принадлежности или да оставите уреда. Тази предпазна мярка предотвратява неволно пускане на електрическия инструмент.
- г) Когато не използвате електрическите инструменти, ги съхранявайте извън обсега на деца. Не позволявайте използването на уреда от лица, които не са запознати с него или не са прочели тези указания. Електрическите инструменти са опасни, ако се използват от лица без опит.
- д) Поддържайте старателно електрическите инструменти. Проверявайте дали движещите се части функционират правилно и не се заклиняват, дали има счупени части или части, които са повредени така, че съществува опасност за функционирането на електрическия инструмент.

Преди използване на уреда повредените части трябва да се ремонтират. Причина за много злополуки е лоша поддръжка на електрическите инструменти.

- е) Поддържайте режещите инструменти остри

и чисти. Старателно поддържаните режещи инструменти с остри режещи ръбове се заклиняват по-рядко и се направляват по-лесно.

- ж) Използвайте електрическия инструмент, принадлежностите, сменяемите инструменти и т.н. в съответствие с тези указания. Вземайте под внимание работните условия и извършваната дейност. Употребата на електрически инструменти за други, различни от предвидените приложения може да доведе до опасни ситуации.
- з) Дръжте дръжките и повърхностите за захващане сухи, чисти и без мазнини и мазнини. Висококачествените дръжки и повърхностите за захващане не позволяват безопасна работа и контрол на електроинструмента в непредвидени ситуации.

#### 5. Сервис

- а) Електрическият инструмент трябва да се ремонтира само от квалифицирани специалисти и само с оригинални резервни части. С това се гарантира, че безопасността на електрическия инструмент ще бъде запазена.

#### Указания за безопасност, специфични за прободни триони

- Дръжте електрическия инструмент за изолираните повърхности за хващане **B**, когато извършвате работи, при които електрическият инструмент може да докосне скрити електрически проводници или своя захранващ кабел. Забранено е хващане или докосване на металния корпус **A**. Контактът с намиращ се под напрежение проводник може да захрани с напрежение и металните части на уреда и да причини токов удар.
- Закрепете и закрепете работното парче посредством скоби или други средства върху стабилна опора. Ако държите детайла само ръчно или срещу тялото си, той остава нестабилен, което може да доведе до загуба на контрол.

## Оригинални принадлежности/ допълнителни уреди

- Използвайте само принадлежности и допълнителни уреди, които са посочени в ръководството за потребителя респ. чийто захват е съвместим с уреда.

## Информация относно режещите ножове

В стандартното оборудване на Parkside са включени режещи ножове за основни приложения в дърво.

- 2 режещи ножа за общи разрези в дърво

### УКАЗАНИЕ

- Можете да използвате всякакъв режещ нож, при условие че разполага с подходящ захват.

### Тип режещ нож

подходящ	неподходящ

## Пускане в експлоатация

### ⚠ ПРЕДУПРЕЖДЕНИЕ!

- Преди всички работи по уреда изключвайте щепсела от контакта.

## Монтаж/Смяна на режещ нож

- ◆ Развийте затегателния винт **12** посредством шестостенния ключ **14**.
- ◆ Вкарайте режещия нож **8** в прореза на захвата на режещия нож **11**. Зъбите на триона сочат напред.

### ⚠ ВНИМАНИЕ!

- Режещият нож **8** трябва да е разположен в канала на направляващата ролка **10**.
- ◆ Затегнете отново затегателния винт **12** посредством шестостенния ключ **14**.

## Монтаж на паралелния водач

Паралелният водач **7** може да се фиксира отляво или отдясно на уреда.

- ◆ Поставете паралелния водач в отворите за вкарване **9**.
- ◆ Затегнете отново двата фиксиращи винта в отворите за вкарване **9**.
- ◆ Настройте желаната ширина на рязане с помощта на скалата върху паралелния водач **7** и външния ръб на отвора за вкарване **9** (вж. фиг. А).

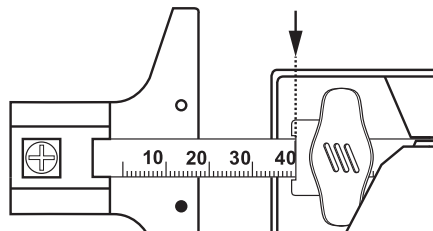

Фиг. А: Ширина на рязане 4 cm

- ◆ Затегнете двата фиксиращи винта.

### УКАЗАНИЕ

- Ако желаете да използвате водача за извити разрези, вкарайте пирон през долния отвор, разположен на една линия с режещия нож. В противен случай ще получите неправилен диаметър.

## Работа с уреда

### Настройка на ъгъла на рязане

- ◆ Развийте затегателния винт **16** с шестостенния ключ **15**.
- ◆ Настройте ъгъла на рязане  $0^\circ/15^\circ/30^\circ/45^\circ$  с помощта на скалата **5**.
- ◆ Затегнете отново затегателния винт **13** с шестостенния ключ **15**.

#### УКАЗАНИЕ

- ▶ При използване на ъгъл за рязане в комбинация с паралелния водач трябва да отстраните затегателния винт от отвора за варване **9**, за да наклоните уреда под желания ъгъл.

### Включване/Изключване

Включване на уреда:

- ◆ Поставете превключвателя за включване/изключване **2** на „I“, за да включите уреда.

Изключване на уреда:

- ◆ Поставете превключвателя за включване/изключване **2** на „O“, за да изключите уреда.

### Настройка на броя ходове

- ◆ С помощта на регулатора на оборотите **1** настройте желания брой ходове.
- За меки материали изберете голям брой удари и едри зъби.
- За твърди материали изберете малък брой удари и ситни зъби.

## Техническо обслужване и почистване



**ПРЕДУПРЕЖДЕНИЕ! ОПАСНОСТ ОТ НАРАНЯВАНЕ!** Преди всякакви работи по уреда изключвайте уреда и издърпвайте щепсела от контакта.

- Уредът трябва да е винаги чист, сух и без замърсявания от масло или смазки.
- За почистване на корпуса използвайте суха кърпа.
- Следете за свободни отвори на всички вентилационни прорези.

#### ⚠ ПРЕДУПРЕЖДЕНИЕ!

- Ако е необходима смяна на свързващия кабел, тя трябва да се извърши от производителя или негов представител, за да се избегнат опасности.
- Сменете незабавно режещия нож **8**, ако зъбите му се изтъпят и повече не е възможно безупречно рязане. Единствено остри режещи ножове в безупречно състояние осигуряват оптимален резултат от рязането и не претоварват уреда.
- След завършване на работата по рязането почистете уреда.
- Отстранете замърсяванията (например стърготини от рязането). Почистете захвата на режещия нож при необходимост с четка или чрез продухване със състен въздух.
- Смазвайте редовно буталото **11** и направляващата ролка **10** след около 30 минути работа с няколко капки моторно масло.

#### УКАЗАНИЕ

- ▶ Работете в кратковременен режим S2 с продължителност от макс. 10 минути.

## Гаранция

Уважаеми клиенти,

за този уред получавате 3 години гаранция от датата на покупката. В случай на несъответствие на продукта с договора за продажба Вие имате законно право да предявите рекламация пред продавача на продукта при условията и в сроковете, определени в чл. 112-115\* от Закона за защита на потребителите. Вашите права, произтичащи от посочените разпоредби, не се ограничават от нашата по-долу представена търговска гаранция и независимо от нея продавачът на продукта отговаря за липсата на съответствие на потребителската стока с договора за продажба съгласно Закона за защита на потребителите.

### Гаранционни условия

Гаранционният срок започва да тече от датата на покупката. Пазете добре

оригиналната касова бележка. Този документ е необходим като доказателство за покупката. Ако в рамките на три години от датата на закупуване на този продукт се появи дефект на материала или производствен дефект, продуктът ще бъде безплатно ремонтиран или заменен – по наш избор. Гаранцията предполага в рамките на тригодишния гаранционен срок да се представят дефектният уред и касовата бележка (касовият бон) и писмено да се обясни в какво се състои дефектът и кога е възникнал. Ако дефектът е покрит от нашата гаранция, Вие ще получите обратно ремонтирания или нов продукт. С ремонта или смяната на продукта не започва да тече нов гаранционен срок.

### Гаранционен срок и законови претенции при дефекти

Гаранционната услуга не удължава гаранционния срок. Това важи също и за сменените и ремонтирани части. За евентуално наличните повреди и дефекти още при покупката трябва да се съобщи веднага след разопаковането. Евентуалните ремонти след изтичане на гаранционния срок са срещу заплащане.

### Обхват на гаранцията

Уредът е произведен грижливо според строгите изисквания за качество и добросъвестно изпитан преди доставка. Гаранцията важи за дефекти на материала или производствени дефекти. Гаранцията не обхваща частите на продукта, които подлежат на нормално износване, поради което могат да бъдат разглеждани като бързо износващи се части (например филтри или приставки) или повредите на чупливи части (например прекъсвачи, батерии или такива произведени от стъкло). Гаранцията отпада, ако уредът е повреден поради неправилно използване или в резултат на неосъществяване на техническа поддръжка. За правилната употреба на продукта трябва точно да се спазват всички указания в упътването за обслужване.

Предназначение и действия, които не се препоръчват от упътването за експлоатация или за които то предупреждава, трябва задължително да се избягват. Продуктът е предназначен само за частна, а не за стопанска употреба. При злоупотреба и неправилно третиране, употреба на сила и при интервенции, които не са извършени от клона на нашия оторизиран сервис, гаранцията отпада.

### Процедура при гаранционен случай

За да се гарантира бърза обработка на Вашия случай, следвайте следните указания:

- За всички запитвания подгответе касовата бележка и идентификационния номер (IAN **286096**) като доказателство за покупката.
- Вземете артикулния номер от фабричната табелка.
- При възникване на функционални или други дефекти първо се свържете по телефона или чрез имейл с долупосочения сервисен отдел. След това ще получите допълнителна информация за уреждането на Вашата рекламация.

- След съгласуване с нашия сервиз можете да изпратите дефектния продукт на посочения Ви адрес на сервиза безплатно за Вас, като приложите касовата бележка (касовия бон) и посочите в какво се състои дефектът и кога е възникнал. За да се избегнат проблеми с приемането и допълнителни разходи, задължително използвайте само адреса, който Ви е посочен. Осигурете изпращането да не е като експресен товар или като друг специален товар. Изпратете уреда заедно с всички принадлежности, доставени при покупката, и осигурете достатъчно сигурна транспортна опаковка.

### Ремонтен сервиз / извънгаранционно обслужване

Ремонти извън гаранцията можете да възложите на клона на нашия сервиз срещу заплащане. Той с удоволствие ще Ви направи предварителна калкулация. Можем да обработваме само уреди, които са достатъчно опаковани и изпратени с платени транспортни разходи.

**Внимание:** Изпратете Вашия уред на клона на нашия сервиз почистен и с указание за дефекта. Уредите, изпратени с неплатени транспортни разходи – с наложен платеж, като експресен или друг специален товар – не се приемат.

Ние ще извършим безплатно изхвърлянето на изпратените от Вас дефектни уреди.

### Сервизно обслужване

**BG** България  
Тел.: 00800 111 4920  
Е-мейл: kompernass@idl.bg

IAN 286096

### Вносител

Моля, обърнете внимание, че следващият адрес не е адрес на сервиза. Първо се свържете с горепосочения сервизен център.

KOMPERNASS HANDELS GMBH  
BURGSTRASSE 21  
DE-44867 BOCHUM  
ГЕРМАНИЯ  
www.kompernass.com

### \* Чл. 112.

(1) При несъответствие на потребителската стока с договора за продажба потребителята има право да предяви рекламация, като поиска от продавача да приведе стоката в съответствие с договора за продажба. В този случай потребителят може да избира между извършване на ремонт на стоката или замяната ѝ с нова, освен ако това е невъзможно или избраният от него начин за обезщетение е непропорционален в сравнение с другия.

(2) Смята се, че даден начин за обезщетяване на потребителя е непропорционален, ако неговото използване налага разходи на продавача, които в сравнение с другия начин на обезщетяване са неразумни, като се вземат предвид:

1. стойността на потребителската стока, ако нямаше липса на несъответствие;
2. значимостта на несъответствието;
3. възможността да се предложи на потребителя друг начин на обезщетяване, който не е свързан със значителни неудобства за него.

### Чл. 113.

(1) Когато потребителската стока не съответства на договора за продажба, продавачът е длъжен да я приведе в съответствие с договора за продажба.

- (2) Привеждането на потребителската стока в съответствие с договора за продажба трябва да се извърши в рамките на един месец, считано от предявяването на рекламацията от потребителя.
- (3) След изтичането на срока по ал. 2 потребителят има право да развали договора и да му бъде възстановена заплатената сума или да иска намаляване на цената на потребителската стока съгласно чл. 114.
- (4) Привеждането на потребителската стока в съответствие с договора за продажба е безплатно за потребителя. Той не дължи разходи за експедиране на потребителската стока или за материали и труд, свързани с ремонта ѝ, и не трябва да понася значителни неудобства.
- (5) Потребителят може да иска и обезщетение за претърпението вследствие на несъответствието вреди.

#### Чл. 114.

- (1) При несъответствие на потребителската стока с договора за продажба и когато потребителят не е удовлетворен от решаването на рекламацията по чл. 113, той има право на избор между една от следните възможности: 1. разваляне на договора и възстановяване на заплатената от него сума; 2. намаляване на цената.
- (2) Потребителят не може да претендира за възстановяване на заплатената сума или за намаляване цената на стоката, когато търговецът се съгласи да бъде извършена замяна на потребителската стока с нова или да се поправи стоката в рамките на един месец от предявяване на рекламацията от потребителя.

- (3) Търговецът е длъжен да удовлетвори искане за разваляне на договора и да възстанови заплатената от потребителя сума, когато след като е удовлетворил три рекламации на потребителя чрез извършване на ремонт на една и съща стока, в рамките на срока на гаранцията по чл. 115, е налице следваща поява на несъответствие на стоката с договора за продажба. (4) (Предишна ал. 3 - ДВ, бр. 61 от 2014 г., в сила от 25.07.2014 г.) Потребителят не може да претендира за разваляне на договора, ако несъответствието на потребителската стока с договора е незначително.

#### Чл. 115.

- (1) Потребителят може да упражни правото си по този раздел в срок до две години, считано от доставянето на потребителската стока.
- (2) Срокът по ал. 1 спира да тече през времето, необходимо за поправката или замяната на потребителската стока или за постигане на споразумение между продавача и потребителя за решаване на спора.
- (3) Упражняването на правото на потребителя по ал. 1 не е обвързано с никакъв друг срок за предявяване на иск, различен от срока по ал. 1.

## Предаване за отпадъци



Опаковката е произведена от екологични материали, които могат да се предават в местните пунктове за рециклиране.



**Не изхвърляйте електрически инструменти заедно с битовите отпадъци!**

Съгласно европейската директива 2012/19/EU излезлите от употреба електрически инструменти трябва да се събират отделно и да се предават за екологосъобразно рециклиране.

Информация относно предаването за отпадъци на излезлия от употреба уред можете да получите от вашата общинска или градска управа.

## Превод на оригиналната декларация за съответствие

Ние, KOMPERNASS HANDELS GMBH, отговорник за документацията: г-н Семи Угузлу,  
BURGSTR. 21, DE - 44867 BOCHUM, ГЕРМАНИЯ, декларираме, че този продукт съответства на  
следните стандарти, нормативни документи и директиви на ЕО:

Директива относно машините  
(2006/42/ЕС)

Електромагнитна съвместимост  
(2014/30/EU)

Директива относно ограничението за употребата на определени опасни вещества в електрич-  
ското и електронното оборудване (ЕЕО)  
(2011/65/EU)\*

\*Издаването на тази декларация за съответствие е на собствена отговорност на производителя.  
Гореописаният предмет на Декларацията отговаря на разпоредбите на Директивата 2011/65/EU  
на Европейския парламент и на Съвета от 8 юни 2011 г. относно ограничението за употребата на  
определени опасни вещества в елек- трическото и електронното оборудване.

Приложени хармонизирани стандарти:

EN 62841-1:2015

EN 62841-2-11:2016

EN 55014-1: 2006 / A2: 2011

EN 55014-2: 2015

EN 61000-3-2: 2014

EN 61000-3-3: 2013

Типово обозначение на машината:

МИНИ ПРОБОДЕН ТРИОН PMST 100 B2

Година на производство: 06-2017

Сериен номер: IAN 286096

Бохум, 30.05.2017 г.



Семи Угузлу

- Мениджър качество -

Запазено право на технически изменения с цел усъвършенстване.





# Inhaltsverzeichnis

<b>Einleitung</b> .....	<b>24</b>
Bestimmungsgemäßer Gebrauch .....	24
Ausstattung .....	24
Lieferumfang .....	24
Technische Daten .....	24
<b>Allgemeine Sicherheitshinweise für Elektrowerkzeuge</b> .....	<b>25</b>
1. Arbeitsplatzsicherheit .....	25
2. Elektrische Sicherheit .....	25
3. Sicherheit von Personen .....	26
4. Verwendung und Behandlung des Elektrowerkzeugs .....	26
5. Service .....	27
Gerätespezifische Sicherheitshinweise für Stichsägen .....	27
Originalzubehör / -zusatzgeräte .....	27
Informationen zu Sägeblättern .....	27
<b>Inbetriebnahme</b> .....	<b>28</b>
Sägeblatt montieren / wechseln .....	28
Parallelanschlag montieren .....	28
<b>Bedienung</b> .....	<b>28</b>
Schnittwinkel einstellen .....	28
Einschalten / Ausschalten .....	28
Hubzahl einstellen .....	28
<b>Wartung und Reinigung</b> .....	<b>29</b>
<b>Garantie der Kompernaß Handels GmbH</b> .....	<b>29</b>
<b>Service</b> .....	<b>31</b>
<b>Importeur</b> .....	<b>31</b>
<b>Entsorgung</b> .....	<b>31</b>
<b>Original-Konformitätserklärung</b> .....	<b>32</b>

## MODELLBAU-STICHSÄGE PMST 100 B2

### Einleitung

Wir beglückwünschen Sie zum Kauf Ihres neuen Gerätes. Sie haben sich damit für ein hochwertiges Produkt entschieden. Die Bedienungsanleitung ist Teil dieses Produkts. Sie enthält wichtige Hinweise für Sicherheit, Gebrauch und Entsorgung. Machen Sie sich vor der Benutzung des Produkts mit allen Bedien- und Sicherheitshinweisen vertraut. Benutzen Sie das Produkt nur wie beschrieben und für die angegebenen Einsatzbereiche. Händigen Sie alle Unterlagen bei Weitergabe des Produkts an Dritte mit aus.

### Bestimmungsgemäßer Gebrauch

Das Gerät ist für gerade und kurvige Schnitte sowie Gehrungsschnitte bis 45° an kantigen Werkstücken aus Kunststoff, Holz, Acrylglas, Glasfaser und Nicht-eisenmetallen geeignet. Das Gerät ist ausschließlich für den privaten Gebrauch in trockenen Räumen zugelassen. Beachten Sie die Hinweise zu Sägeblatttypen. Jede andere Verwendung oder Veränderung des Gerätes gilt als nicht bestimmungsgemäß und birgt erhebliche Unfallgefahren. Für aus bestimmungswidriger Verwendung entstandene Schäden übernimmt der Hersteller keine Haftung.

### Ausstattung

- ➊ Drehzahlregelknopf
- ➋ EIN-/AUS-Schalter
- ➌ Gerätebügel
- ➍ Netzkabel
- ➎ Skala
- ➏ Sägetisch
- ➐ Parallelanschlag
- ➑ Sägeblatt
- ➒ Einschuböffnungen (jeweils inkl. Feststellschraube)
- ➓ Führungsrolle
- ➑ Sägeblattaufnahme
- ➒ Klemmschraube (Kolben)
- ➓ Klemmschraube (Sägetisch)
- ➑ Sechskantschlüssel (klein)
- ➒ Sechskantschlüssel (groß)
- ➑ Metallgehäuse
- ➒ Isolierte Grifffläche

### Lieferumfang

- 1 Modellbau-Stichsäge
- 1 Parallelanschlag
- 2 Sägeblätter zur Holz- und Kunststoffbearbeitung
- 1 Sechskantschlüssel für Sägeblattwechsel
- 1 Sechskantschlüssel für Tischverstellung
- 1 Betriebsanleitung

### Technische Daten

#### Stichsäge: PMST 100 B2

Bemessungsspannung: 230 V ~ 50 Hz  
(Wechselstrom)

Bemessungsaufnahme: 75 W (\*S2 - 10 min)

Leerlauf-Hubzahl

(Stufenlos regelbar):  $n_0$  1000 - 4500 min<sup>-1</sup>

Schnitttiefe: Holz bis 12 mm  
Kunststoff bis 5 mm

Sägeschnittwinkel: 45°/30°/15°/0° links/  
rechts

Länge: 230 mm

Gewicht: ca. 900 g

Schutzklasse: II/Ⓜ (Doppelisolierung)

\* Kurzzeitbetrieb S2 mit einer konstanten Belastungsdauer von 10 Minuten. Danach muss eine Ruhepause erfolgen, bis die Gerätetemperatur weniger als 2 °C von der Raumtemperatur abweicht.

### Geräuschemissionswert:

Messwert für Geräusch ermittelt entsprechend EN 62841. Der A-bewertete Geräuschpegel des Elektrowerkzeugs beträgt typischerweise:

Schalldruckpegel:  $L_{PA} = 88,7$  dB (A)

Unsicherheit:  $K_{PA} = 3$  dB

Schallleistungspegel:  $L_{WA} = 99,7$  dB (A)

Unsicherheit:  $K_{WA} = 3$  dB

### Gehörschutz tragen!

### Schwingungsgesamtwert:

Sägen von Spanplatte:  $a_{h,B} = 7,424$  m/s<sup>2</sup>

Unsicherheit K = 1,5 m/s<sup>2</sup>

Sägen von Metallblech:  $a_{h,B} = 8,602$  m/s<sup>2</sup>

Unsicherheit K = 1,5 m/s<sup>2</sup>

## HINWEIS

- ▶ Der in diesen Anweisungen angegebene Schwingungsgesamtwert und die angegebenen Geräuschemissionswerte sind entsprechend einem genormten Messverfahren gemessen worden und können für den Gerätevergleich verwendet werden. Der angegebene Schwingungsgesamtwert und die angegebenen Geräuschemissionswerte können auch zu einer einleitenden Einschätzung der Aussetzung verwendet werden

## ⚠️ WARNUNG!

- ▶ Der Schwingungsgesamtwert und die Geräuschemissionswerte werden sich entsprechend dem Einsatz des Elektrowerkzeugs verändern und können in manchen Fällen über dem in diesen Anweisungen angegebenen Wert liegen. Die Schwingungsbelastung könnte unterschätzt werden, wenn das Elektrowerkzeug regelmäßig in solcher Weise verwendet wird. Versuchen Sie, die Belastung durch Vibrationen so gering wie möglich zu halten. Beispielhafte Maßnahmen zur Verringerung der Vibrationsbelastung sind das Tragen von Handschuhen beim Gebrauch des Werkzeuges und die Begrenzung der Arbeitszeit. Dabei sind alle Anteile des Betriebszyklus zu berücksichtigen (beispielsweise Zeiten, in denen das Elektrowerkzeug abgeschaltet ist, und solche, in denen es zwar eingeschaltet ist, aber ohne Belastung läuft).



## Allgemeine Sicherheitshinweise für Elektrowerkzeuge

### ⚠️ WARNUNG!

- ▶ Lesen Sie alle Sicherheitshinweise, Anweisungen, Bilderungen und technischen Daten, mit denen dieses Elektrowerkzeug versehen ist. Versäumnisse bei der Einhaltung der nachfolgenden Anweisungen können elektrischen Schlag, Brand und/oder schwere Verletzungen verursachen.

## Bewahren Sie alle Sicherheitshinweise und Anweisungen für die Zukunft auf.

Der in den Sicherheitshinweisen verwendete Begriff „Elektrowerkzeug“ bezieht sich auf netzbetriebene Elektrowerkzeuge (mit Netzleitung) und auf akkubetriebene Elektrowerkzeuge (ohne Netzleitung).

## 1. Arbeitsplatzsicherheit

- Halten Sie Ihren Arbeitsbereich sauber und gut beleuchtet.** Unordnung und unbeleuchtete Arbeitsbereiche können zu Unfällen führen.
- Arbeiten Sie mit dem Elektrowerkzeug nicht in explosionsgefährdeter Umgebung, in der sich brennbare Flüssigkeiten, Gase oder Stäube befinden.** Elektrowerkzeuge erzeugen Funken, die den Staub oder die Dämpfe entzünden können.
- Halten Sie Kinder und andere Personen während der Benutzung des Elektrowerkzeugs fern.** Bei Ablenkung können Sie die Kontrolle über das Elektrowerkzeug verlieren.

## 2. Elektrische Sicherheit

- Der Anschlussstecker des Elektrowerkzeugs muss in die Steckdose passen. Der Stecker darf in keiner Weise verändert werden. Verwenden Sie keine Adapterstecker gemeinsam mit schutzgeerdeten Elektrowerkzeugen.** Unveränderte Stecker und passende Steckdosen verringern das Risiko eines elektrischen Schlages.
- Vermeiden Sie Körperkontakt mit geerdeten Oberflächen wie von Rohren, Heizungen, Herden und Kühlschränken.** Es besteht ein erhöhtes Risiko durch elektrischen Schlag, wenn Ihr Körper geerdet ist.
- Halten Sie Elektrowerkzeuge von Regen oder Nässe fern.** Das Eindringen von Wasser in ein Elektrowerkzeug erhöht das Risiko eines elektrischen Schlages.

- d) **Zweckentfremden Sie die Anschlussleitung nicht, um das Elektrowerkzeug zu tragen, aufzuhängen oder um den Stecker aus der Steckdose zu ziehen. Halten Sie die Anschlussleitung fern von Hitze, Öl, scharfen Kanten oder sich bewegenden Teilen. Beschädigte oder verwickelte Anschlussleitungen erhöhen das Risiko eines elektrischen Schlages.**
  - e) **Wenn Sie mit einem Elektrowerkzeug im Freien arbeiten, verwenden Sie nur Verlängerungsleitungen, die auch für den Außenbereich zugelassen sind. Die Anwendung einer für den Außenbereich geeigneten Verlängerungsleitung verringert das Risiko eines elektrischen Schlages.**
  - f) **Wenn der Betrieb des Elektrowerkzeugs in feuchter Umgebung nicht vermeidbar ist, verwenden Sie einen Fehlerstromschutzschalter. Der Einsatz eines Fehlerstromschutzschalters vermindert das Risiko eines elektrischen Schlages.**
- d) **Entfernen Sie Einstellwerkzeuge oder Schraubenschlüssel, bevor Sie das Elektrowerkzeug einschalten. Ein Werkzeug oder Schlüssel, der sich in einem drehenden Teil des Elektrowerkzeugs befindet, kann zu Verletzungen führen.**
  - e) **Vermeiden Sie eine abnormale Körperhaltung. Sorgen Sie für einen sicheren Stand und halten Sie jederzeit das Gleichgewicht. Dadurch können Sie das Elektrowerkzeug in unerwarteten Situationen besser kontrollieren.**
  - f) **Tragen Sie geeignete Kleidung. Tragen Sie keine weite Kleidung oder Schmuck. Halten Sie Haare und Kleidung fern von sich bewegenden Teilen. Lockere Kleidung, Schmuck oder lange Haare können von sich bewegenden Teilen erfasst werden.**
  - g) **Wenn Staubabsaug- und -auffangeinrichtungen montiert werden können, sind diese anzuschließen und richtig zu verwenden. Die Verwendung einer Staubabsaugung kann Gefährdungen durch Staub verringern.**
  - h) **Wiegen Sie sich nicht in falscher Sicherheit und setzen Sie sich nicht über die Sicherheitsregeln für Elektrowerkzeuge hinweg, auch wenn Sie nach vielfachem Gebrauch mit dem Elektrowerkzeug vertraut sind. Achtloses Handeln kann binnen Sekundenbruchteilen zu schweren Verletzungen führen.**

### **3. Sicherheit von Personen**

- a) **Seien Sie aufmerksam, achten Sie darauf, was Sie tun, und gehen Sie mit Vernunft an die Arbeit mit einem Elektrowerkzeug. Benutzen Sie kein Elektrowerkzeug, wenn Sie müde sind oder unter dem Einfluss von Drogen, Alkohol oder Medikamenten stehen. Ein Moment der Unachtsamkeit beim Gebrauch des Elektrowerkzeugs kann zu ernsthaften Verletzungen führen.**
- b) **Tragen Sie persönliche Schutzausrüstung und immer eine Schutzbrille. Das Tragen persönlicher Schutzausrüstung, wie Staubmaske, rutschfeste Sicherheitsschuhe, Schutzhelm oder Gehörschutz, je nach Art und Einsatz des Elektrowerkzeugs, verringert das Risiko von Verletzungen.**
- c) **Vermeiden Sie eine unbeabsichtigte Inbetriebnahme. Vergewissern Sie sich, dass das Elektrowerkzeug ausgeschaltet ist, bevor Sie es an die Stromversorgung und / oder den Akku anschließen, es aufnehmen oder tragen. Wenn Sie beim Tragen des Elektrowerkzeugs den Finger am Schalter haben oder das Elektrowerkzeug eingeschaltet an die Stromversorgung anschließen, kann dies zu Unfällen führen.**

### **4. Verwendung und Behandlung des Elektrowerkzeugs**

- a) **Überlasten Sie das Elektrowerkzeug nicht. Verwenden Sie für Ihre Arbeit das dafür bestimmte Elektrowerkzeug. Mit dem passenden Elektrowerkzeug arbeiten Sie besser und sicherer im angegebenen Leistungsbereich.**
- b) **Benutzen Sie kein Elektrowerkzeug, dessen Schalter defekt ist. Ein Elektrowerkzeug, das sich nicht mehr ein- oder ausschalten lässt, ist gefährlich und muss repariert werden.**
- c) **Ziehen Sie den Stecker aus der Steckdose und / oder entfernen Sie den abnehmbaren Akku, bevor Sie Geräteeinstellungen vornehmen, Einsatzwerkzeugteile wechseln oder das Elektrowerkzeug weglegen. Diese Vorsichtsmaßnahme verhindert den unbeabsichtigten Start des Elektrowerkzeugs.**

- d) Bewahren Sie unbenutzte Elektrowerkzeuge außerhalb der Reichweite von Kindern auf. Lassen Sie keine Personen das Elektrowerkzeug benutzen, die mit diesem nicht vertraut sind oder diese Anweisungen nicht gelesen haben. Elektrowerkzeuge sind gefährlich, wenn sie von unerfahrenen Personen benutzt werden.
- e) Pflegen Sie Elektrowerkzeuge und Einsatzwerkzeug mit Sorgfalt. Kontrollieren Sie, ob bewegliche Teile einwandfrei funktionieren und nicht klemmen, ob Teile gebrochen oder so beschädigt sind, dass die Funktion des Elektrowerkzeugs beeinträchtigt ist. Lassen Sie beschädigte Teile vor dem Einsatz des Elektrowerkzeuges reparieren. Viele Unfälle haben ihre Ursache in schlecht gewarteten Elektrowerkzeugen.
- f) Halten Sie Schneidwerkzeuge scharf und sauber. Sorgfältig gepflegte Schneidwerkzeuge mit scharfen Schneidkanten verkleben sich weniger und sind leichter zu führen.
- g) Verwenden Sie Elektrowerkzeug, Einsatzwerkzeug, Einsatzwerkzeuge usw. entsprechend diesen Anweisungen. Berücksichtigen Sie dabei die Arbeitsbedingungen und die auszuführende Tätigkeit. Der Gebrauch von Elektrowerkzeugen für andere als die vorgesehenen Anwendungen kann zu gefährlichen Situationen führen.
- h) Halten Sie Griffe und Griffflächen trocken, sauber und frei von Öl und Fett. Rutschige Griffe und Griffflächen erlauben keine sichere Bedienung und Kontrolle des Elektrowerkzeugs in unvorhergesehenen Situationen.

## 5. Service

- a) Lassen Sie Ihr Elektrowerkzeug nur von qualifiziertem Fachpersonal und nur mit Original-Ersatzteilen reparieren. Damit wird sichergestellt, dass die Sicherheit des Elektrowerkzeugs erhalten bleibt.

## Gerätespezifische Sicherheitshinweise für Stichsagen

- Halten Sie das Elektrowerkzeug an den isolierten Griffflächen **B**, wenn Sie Arbeiten ausführen, bei denen das Elektrowerkzeug verborgene Stromleitungen oder das eigene Netzkabel treffen kann. Halten oder berühren des Metallgehäuses **A** ist nicht erlaubt. Der Kontakt mit einer spannungsführenden Leitung kann auch metallene Geräteteile unter Spannung setzen und zu einem elektrischen Schlag führen.
- Befestigen und sichern Sie das Werkstück mittels Zwingen oder auf andere Art und Weise an einer stabilen Unterlage. Wenn Sie das Werkstück nur mit der Hand oder gegen Ihren Körper halten, bleibt es labil, was zum Verlust der Kontrolle führen kann.

## Originalzubehör / -zusatzgeräte

- Benutzen Sie nur Zubehör und Zusatzgeräte, die in der Bedienungsanleitung angegeben sind bzw. deren Aufnahme mit dem Gerät kompatibel ist.

## Informationen zu Sägeblättern

Die Parkside-Grundausstattung beinhaltet bereits Sägeblätter für Hauptanwendungen in Holz.

- 2 Sägeblätter für allgemeine Holzschnitte

### HINWEIS

- Sie können jedes Sägeblatt verwenden, vorausgesetzt, es ist mit der passenden Aufnahme versehen.

### Sägeblatttyp

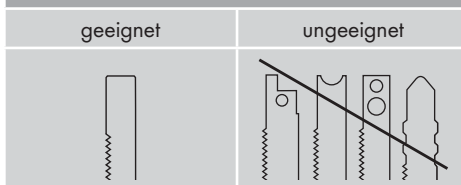

## Inbetriebnahme

### ⚠️ WARNUNG!

- ▶ Ziehen Sie vor allen Arbeiten am Gerät den Netzstecker aus der Steckdose.

### Sägeblatt montieren / wechseln

- ◆ Lösen Sie die Klemmschraube **12** mit Hilfe des Sechskantschlüssels **14**.
- ◆ Führen Sie das Sägeblatt **8** in den Schlitz der Sägeblattaufnahme **11** ein. Die Sägezähne zeigen nach vorne.

### ⚠️ ACHTUNG!

- Das Sägeblatt **8** muß in der Nut der Führungsrolle **10** sitzen.
- ◆ Ziehen Sie die Klemmschraube **12** mit Hilfe des Sechskantschlüssels **14** wieder fest.

### Parallelanschlag montieren

Der Parallelanschlag **7** kann links oder rechts am Gerät befestigt werden.

- ◆ Schieben Sie den Parallelanschlag in die Einschuböffnungen **9**.
- ◆ Schrauben Sie die beiden Feststellschrauben in die Einschuböffnungen **9**.
- ◆ Stellen Sie die gewünschte Schnittbreite mit Hilfe der Skala auf dem Parallelanschlag **7** und der Aussenkante der Einschuböffnung **9** ein (siehe Abb. A).



Abb. A: Schnittbreite 4 cm

- ◆ Schrauben Sie die beiden Feststellschrauben fest.

## HINWEIS

- ▶ Wenn Sie den Anschlag für Kurvenschnitte verwenden möchten, stecken Sie einen Nagel durch das untere Loch, welches in einer Linie mit dem Sägeblatt liegt. Andernfalls erhalten Sie einen falschen Durchmesser.

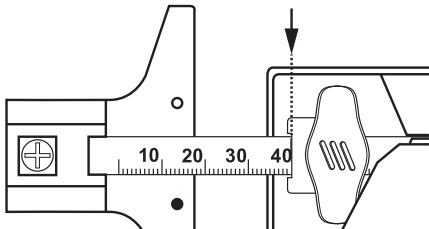
## Bedienung

### Schnittwinkel einstellen

- ◆ Lösen Sie die Klemmschrauben **13** mit dem Sechskantschlüssel **15**.
- ◆ Stellen Sie den Schnittwinkel 0° / 15° / 30° / 45° mit Hilfe der Skala **5** ein.
- ◆ Schrauben Sie die Klemmschrauben **13** mit dem Sechskantschlüssel **15** wieder fest.

## HINWEIS

- ▶ Bei Verwendung eines Schnittwinkels in Kombination mit dem Parallelanschlag, müssen Sie die Feststellschraube aus der Einschuböffnung **9** entfernen, um das Gerät in den gewünschten Winkel zu neigen.

### Einschalten / Ausschalten

#### Gerät einschalten:

- ◆ Stellen Sie den EIN-/AUS-Schalter **2** auf „I“ um das Gerät einzuschalten.

#### Gerät ausschalten:

- ◆ Stellen Sie den EIN-/AUS-Schalter **2** auf „O“ um das Gerät auszuschalten.

### Hubzahl einstellen

- ◆ Stellen Sie mit dem Drehzahlregelknopf **1** die gewünschte Hubzahl ein.
- Für weiche Werkstoffe wählen Sie eine hohe Hubzahl und eine grobe Zahnung aus.
- Für harte Werkstoffe wählen Sie eine niedrige Hubzahl und eine feine Zahnung aus.

## Wartung und Reinigung



**WARNUNG! VERLETZUNGSGEFAHR!**  
Schalten Sie vor allen Arbeiten am Gerät das Gerät aus und ziehen Sie den Netzstecker.

- Das Gerät muss stets sauber, trocken und frei von Öl oder Schmierfetten sein.
- Verwenden Sie zum Reinigen des Gehäuses ein trockenes Tuch.
- Auf freie Öffnungen aller Lüftungsschlitze achten.

### **⚠ WARNUNG!**

- Wenn ein Ersatz der Anschlussleitung erforderlich ist, dann ist dies vom Hersteller oder seinem Vertreter auszuführen, um Sicherheitsgefährdungen zu vermeiden.
- Wechseln Sie das Sägeblatt **8** aus, sobald dessen Zahnung stumpf ist und damit keine einwandfreie Sägearbeit mehr durchführbar ist. Nur scharfe und einwandfreie Sägeblätter bringen optimale Schnittleistung und überlasten Ihr Gerät nicht.
- Führen Sie die Reinigung des Gerätes im Anschluss an Ihre Sägearbeit durch.
- Entfernen Sie Verschmutzungen (z.B. durch Sägespäne). Reinigen Sie die Sägeblattaufnahme ggf. mit einem Pinsel oder durch Ausblasen mit Druckluft.
- Die Sägeblattaufnahme **11** und die Führungsrolle **10** regelmäßig, nach ca. 30 Minuten Laufzeit mit einigen Tropfen Motoröl versehen.

### **HINWEIS**

- ▶ Achten Sie hierbei auf den Kurzzeitbetrieb S2 von max. 10 Minuten.

## Garantie der Kompernaß Handels GmbH

Sehr geehrte Kundin, sehr geehrter Kunde,

Sie erhalten auf dieses Gerät 3 Jahre Garantie ab Kaufdatum. Im Falle von Mängeln dieses Produkts stehen Ihnen gegen den Verkäufer des Produkts gesetzliche Rechte zu. Diese gesetzlichen Rechte werden durch unsere im Folgenden dargestellte Garantie nicht eingeschränkt.

### Garantiebedingungen

Die Garantiefrist beginnt mit dem Kaufdatum. Bitte bewahren Sie den Original-Kassenbon gut auf. Diese Unterlage wird als Nachweis für den Kauf benötigt.

Tritt innerhalb von drei Jahren ab dem Kaufdatum dieses Produkts ein Material- oder Fabrikationsfehler auf, wird das Produkt von uns – nach unserer Wahl – für Sie kostenlos repariert oder ersetzt. Diese Garantieleistung setzt voraus, dass innerhalb der Drei-Jahres-Frist das defekte Gerät und der Kaufbeleg (Kassenbon) vorgelegt und schriftlich kurz beschrieben wird, worin der Mangel besteht und wann er aufgetreten ist.

Wenn der Defekt von unserer Garantie gedeckt ist, erhalten Sie das reparierte oder ein neues Produkt zurück. Mit Reparatur oder Austausch des Produkts beginnt kein neuer Garantiezeitraum.

### Garantiezeit und gesetzliche Mängelansprüche

Die Garantiezeit wird durch die Gewährleistung nicht verlängert. Dies gilt auch für ersetzte und reparierte Teile. Eventuell schon beim Kauf vorhandene Schäden und Mängel müssen sofort nach dem Auspacken gemeldet werden. Nach Ablauf der Garantiezeit anfallende Reparaturen sind kostenpflichtig.



## Garantieumfang

Das Gerät wurde nach strengen Qualitätsrichtlinien sorgfältig produziert und vor Auslieferung gewissenhaft geprüft.

Die Garantieleistung gilt für Material- oder Fabrikationsfehler. Diese Garantie erstreckt sich nicht auf Produktteile, die normaler Abnutzung ausgesetzt sind und daher als Verschleißteile angesehen werden können oder für Beschädigungen an zerbrechlichen Teilen, z. B. Schalter, Akkus, Backformen oder Teile die aus Glas gefertigt sind.

Diese Garantie verfällt, wenn das Produkt beschädigt, nicht sachgemäß benutzt oder gewartet wurde. Für eine sachgemäße Benutzung des Produkts sind alle in der Bedienungsanleitung aufgeführten Anweisungen genau einzuhalten. Verwendungszwecke und Handlungen, von denen in der Bedienungsanleitung abgeraten oder vor denen gewarnt wird, sind unbedingt zu vermeiden.

Das Produkt ist nur für den privaten und nicht für den gewerblichen Gebrauch bestimmt. Bei missbräuchlicher und unsachgemäßer Behandlung, Gewaltanwendung und bei Eingriffen, die nicht von unserer autorisierten Service-Niederlassung vorgenommen wurden, erlischt die Garantie.

## Abwicklung im Garantiefall

Um eine schnelle Bearbeitung Ihres Anliegens zu gewährleisten, folgen Sie bitte den folgenden Hinweisen:

- Bitte halten Sie für alle Anfragen den Kassenschein und die Artikelnummer (z. B. IAN 12345) als Nachweis für den Kauf bereit.
- Die Artikelnummer entnehmen Sie bitte dem Typenschild, einer Gravur, auf dem Titelblatt Ihrer Anleitung (unten links) oder als Aufkleber auf der Rück- oder Unterseite.
- Sollten Funktionsfehler oder sonstige Mängel auftreten, kontaktieren Sie zunächst die nachfolgend benannte Serviceabteilung **telefonisch** oder per **E-Mail**.
- Ein als defekt erfasstes Produkt können Sie dann unter Beifügung des Kaufbelegs (Kassenschein) und der Angabe, worin der Mangel besteht und wann er aufgetreten ist, für Sie portofrei an die Ihnen mitgeteilte Service-Anschrift übersenden.



Auf [www.lidl-service.com](http://www.lidl-service.com) können Sie diese und viele weitere Handbücher, Produktvideos und Software herunterladen.

## Service

- DE Service Deutschland**  
Tel.: 0800 5435 111 (Kostenfrei aus dem  
dt. Festnetz/Mobilfunknetz)  
E-Mail: kompernass@lidl.de
- AT Service Österreich**  
Tel.: 0820 201 222 (0,15 EUR/Min.)  
E-Mail: kompernass@lidl.at
- CH Service Schweiz**  
Tel.: 0842 665566 (0,08 CHF/Min.,  
Mobilfunk max. 0,40 CHF/Min.)  
E-Mail: kompernass@lidl.ch

IAN 286096

## Importeur

Bitte beachten Sie, dass die folgende Anschrift keine Serviceanschrift ist. Kontaktieren Sie zunächst die benannte Servicestelle.

KOMPERNASS HANDELS GMBH  
BURGSTRASSE 21  
DE-44867 BOCHUM  
DEUTSCHLAND  
[www.kompernass.com](http://www.kompernass.com)

## Entsorgung



Die Verpackung besteht aus umweltfreundlichen Materialien, die Sie über die örtlichen Recyclingstellen entsorgen können.



**Werfen Sie Elektrowerkzeuge nicht in den Hausmüll!**

Gemäß Europäischer Richtlinie 2012/19/EU müssen verbrauchte Elektrowerkzeuge getrennt gesammelt und einer umweltgerechten Wiederverwertung zugeführt werden.

Möglichkeiten zur Entsorgung des ausgedienten Gerätes erfahren Sie bei Ihrer Gemeinde- oder Stadtverwaltung.

## Original-Konformitätserklärung

Wir, KOMPERNASS HANDELS GMBH, Dokumentenverantwortlicher: Herr Semi Uguzlu, BURGSTR. 21, DE - 44867 BOCHUM, DEUTSCHLAND, erklären hiermit, dass dieses Produkt mit den folgenden Normen, normativen Dokumenten und EG-Richtlinien übereinstimmt:

### **Maschinenrichtlinie**

**(2006 / 42 / EC)**

### **Elektromagnetische Verträglichkeit**

**(2014 / 30 / EU)**

### **RoHS Richtlinie**

**(2011 / 65 / EU)\***

\*Die alleinige Verantwortung für die Ausstellung dieser Konformitätserklärung trägt der Hersteller. Der oben beschriebene Gegenstand der Erklärung erfüllt die Vorschriften der Richtlinie 2011/65/EU des Europäischen Parlaments und des Rates vom 8. Juni 2011 zur Beschränkung der Verwendung bestimmter gefährlicher Stoffe in Elektro- und Elektronikgeräten.

### **Angewandte harmonisierte Normen:**

EN 62841-1-1:2015

EN 62841-2-11:2016

EN 55014-1: 2006 / A2: 2011

EN 55014-2: 2015

EN 61000-3-2: 2014

EN 61000-3-3: 2013

### **Typbezeichnung der Maschine:**

Modellbau-Stichsäge PMST 100 B2

**Herstellungsjahr: 06-2017**

**Seriennummer: IAN 286096**

Bochum, 20.09.2017



Semi Uguzlu

- Qualitätsmanager -

Technische Änderungen im Sinne der Weiterentwicklung sind vorbehalten.

**KOMPERNASS HANDELS GMBH**

BURGSTRASSE 21

DE - 44867 BOCHUM

GERMANY

[www.kompernass.com](http://www.kompernass.com)

Versiunea informațiilor - Актуалност на информацията

Stand der Informationen:

05/2017 Ident.-No.: PMST100B2-052017-1

---

IAN 286096