



CORDLESS DRILL PABS 12 B3

(HR)

ODVIJAČ NA BATERIJE

Prijevod originalnih uputa za uporabu

(BG)

АКУМУЛАТОРЕН ПРОБИВЕН ВИНТОВЕРТ

Превод на оригиналното ръководство за експлоатация

(DE) (AT) (CH)

AKKU-BOHRSCHRAUBER

Originalbetriebsanleitung

(RO)

MAȘINĂ DE ÎNSURUBAT ȘI GĂURIT, CU ȂCUMULATȐR

Traducerea instrucțiunilor de utilizare original

(GR) (CY)

ΕΠΑΝΑΦΟΡΤΙΖΟΜΕΝΟ ΔΡΑΠΑΝΟΚΑΤΣΑΒΙΔΟ

Μετὰφραση των αυθεντικών οδηγιών λειτουργίας

IAN 288023

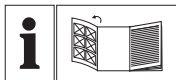

HR

Prije nego što pročitate tekst, otvorite stranicu sa slikama i upoznajte se na osnovu toga sa svim funkcijama uređaja.

RO

Înainte de a citi instrucțiunile, priviți imaginile și familiarizați-vă cu toate funcțiile aparatului.

BG

Преди да прочетете отворете страницата с фигурите и след това се запознайте с всички функции на уреда.

GR CY

Πριν ξεκινήσετε την ανάγνωση, ανοίξτε τη σελίδα με τις εικόνες και εξοικειωθείτε με όλες τις λειτουργίες της συσκευής.

DE AT CH

Klappen Sie vor dem Lesen die Seite mit den Abbildungen aus und machen Sie sich anschließend mit allen Funktionen des Gerätes vertraut.

HR	Prijevod originalnih uputa za uporabu	Stranica	1
RO	Traducerea instrucțiunilor de utilizare original	Pagina	13
BG	Превод на оригиналното ръководство за експлоатация	Страница	25
GR/CY	Μετάφραση των αυθεντικών οδηγιών λειτουργίας	Σελίδα	39
DE/AT/CH	Originalbetriebsanleitung	Seite	51

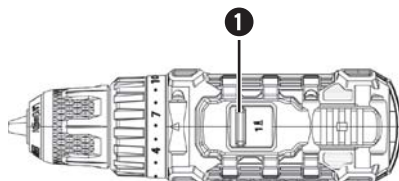
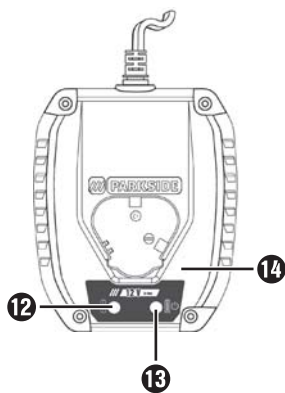
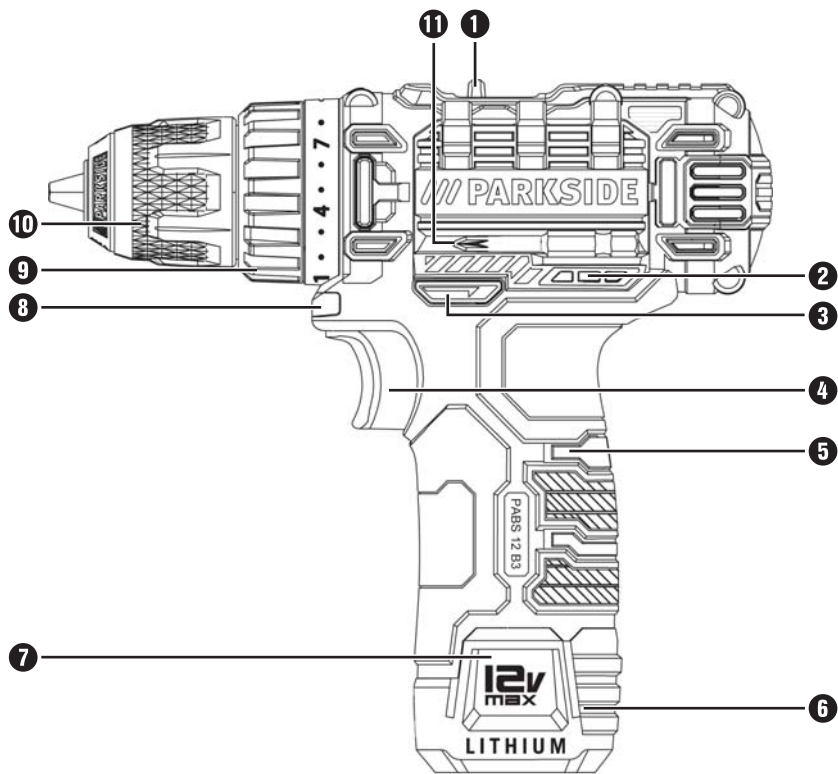

Sadržaj

Uvod	2
Namjenska uporaba	2
Oprema	2
Opseg isporuke	2
Tehnički podaci	2
Opće sigurnosne napomene za uporabu električnog alata	3
1. Sigurnost na radnom mjestu	3
2. Električna sigurnost	4
4. Korištenje i rukovanje električnim alatom	4
5. Korištenje i rukovanje alatom na baterije	5
6. Servis	5
Sigurnosne napomene za bušilice s funkcijom odvijača	6
Sigurnosne napomene za punjače	6
Prije uključivanja uređaja	6
Vađenje / punjenje / umetanje paketa baterija	6
Očitavanje stanja baterije	6
Zamjena alata	7
2-stupanjski prijenosnik	7
Predodabir okretnog momenta / stupnja bušenja	7
Puštanje u pogon	7
Promjena smjera okretanja / deblokada uređaja	7
Uključivanje/isključivanje	7
Podešavanje broja okretaja	7
Aktiviranje blokade	7
Savjeti i trikovi	8
Održavanje i čišćenje	8
Jamstvo tvrtke Kompennass Handels GmbH	9
Servis	10
Uvoznik	10
Zbrinjavanje	10
Prijevod originalne izjave o sukladnosti	11

ODVIJAČ NA BATERIJE

PABS 12 B3

Uvod

Čestitamo na kupnji Vašeg novog uređaja. Time ste se odlučili za vrlo kvalitetan proizvod. Upute za uporabu sastavni su dio ovog proizvoda. One sadrže važne napomene za sigurnost, rukovanje i zbrinjavanje. Prije uporabe proizvoda upoznajte se sa svim napomenama za rukovanje i sa svim sigurnosnim napomenama. Proizvod koristite isključivo na opisani način i u navedenim područjima uporabe. U slučaju predaje proizvoda trećim osobama, priložite i također predajte i svu dokumentaciju.

Namjenska uporaba

Ovaj je uređaj namijenjen za zavrtnje i odvijanje vijaka u drvetu, plastici i metalu. Uređaj koristite samo na opisani način i u opisanim područjima uporabe. Svaki drugi način uporabe i svaka izmjena uređaja smatra se nenamjenskom i krije znatnu opasnost od nezgode. Proizvođač ne preuzima odgovornost za štete nastale uslijed nenamjenskog korištenja uređaja. Uređaj nije namijenjen za komercijalnu uporabu.

Oprema

- 1 Prekidač za odabir stupnja prijenosa
- 2 LED za stanje baterije (prikaz stanja)
- 3 Prekidač za odabir smjera okretanja / blokada
- 4 Prekidač UKLJ / ISKLJ
- 5 Soft ručka
- 6 Paket baterija
- 7 Tipka za deblokadu paketa baterija
- 8 LED radna svjetiljka
- 9 Predodabir okretnog momenta / stupnja bušenja
- 10 Čeljust za brzo zatezanje
- 11 Bit
- 12 Crvena LED svjetiljka za kontrolu punjenja
- 13 Zelena LED svjetiljka za kontrolu punjenja
- 14 Punjač

Opseg isporuke

- 1 odvijač na baterije PABS 12 B3
- 1 brzi punjač PABS 12 B3-2
- 1 paket baterija PABS 12 B3-1
- 2 bita (S2 PZ1, S2 PZ2)
- 1 Kofer za nošenje
- 1 Upute za uporabu

Tehnički podaci

Odvijač na baterije: PABS 12 B3:

Nazivni napon: 12 V \equiv (istosmjerna struja)

Nazivni broj okretaja u praznom hodu: 1. stupanj: n_0 0 - 350 min⁻¹
2. stupanj: n_0 0 - 1300 min⁻¹

Zatezno područje prihvatnika alata : maks. Ø 10 mm

Maks. Maks. promjer bušenja: Čelik: 8 mm
Drvo: 20 mm

Paket baterija: PABS 12 B3-1:

Tip: LITIJ-IONSKA
Nazivni napon: 12 V \equiv (istosmjerna struja)
Stanice: 3
Kapacitet: 2000 mAh

Brzi punjač baterija: PABS 12 B3-2

ULAZ / Input:

Nazivni napon: 230 - 240 V \sim , 50 Hz
(Izmjenični napon)

Nazivna snaga: 38 W

Osigurač (unutarnji): 2 A 

IZLAZ / Output:

Nazivni napon: 12,6 V \equiv (istosmjerna struja)

Nazivni napon: 2400 mA

Trajanje punjenja: cca 60 min

Razred zaštite: II/ (dvostruka izolacija)

Vrijednost emisije buke:

Mjerne vrijednosti za buku izmjerene prema EN ISO 4871. A - standardna razina emisije buke električnog alata obično iznosi:

Razina zvučnog tlaka:	$L_{PA} = 68,7 \text{ dB (A)}$
Odstupanje K:	$K_{PA} = 3 \text{ dB}$
Razina zvučne snage:	$L_{WA} = 79,7 \text{ dB (A)}$
Nesigurnost K:	$K_{WA} = 3 \text{ dB}$

Vrijednost emisije vibracija:

Ukupne vrijednosti vibracija (zbroj vektora triju smjerova) izračunat u skladu s normom EN 60745:

Bušenje u metalu: Vrijednost emisije vibracija
 $a_{h,D} < 2,245 \text{ m/s}^2$
 Nesigurnost K = 1,5 m/s²

Odvijanje bez udara: Vrijednost emisije vibracija
 $a_h < 0,674 \text{ m/s}^2$
 Nesigurnost K = 1,5 m/s²

NAPOMENA

- Razina vibracija navedena u ovim uputama izmjerena je u skladu s normiranom procedurom mjerenja i može se koristiti za usporedbu uređaja. Navedena razina emisije vibracija može se koristiti i za uvodnu procjenu izloženosti.

⚠ UPOZORENJE!

- Razina vibracija mijenja se ovisno o uporabi električnog alata i u mnogim slučajevima može biti iznad vrijednosti navedene u ovim uputama. Vibracijsko opterećenje može se i potcijeniti ako se električni alat redovito koristi na takav način. Nastojte održavati što manje opterećenje vibracijama. Primjerne mjere za smanjenje opterećenja vibracijama su nošenje rukavica prilikom uporabe uređaja i ograničenje radnog vremena. Pritom morate uzeti u obzir sve sastavne dijelove ciklusa pogona (primjerice razdoblja u kojima je električni uređaj isključen, kao i razdoblja u kojima je uređaj uključen ali radi bez opterećenja).



Opće sigurnosne napomene za uporabu električnog alata



⚠ UPOZORENJE!

- Pročitajte sve sigurnosne napomene i upute. Nepridržavanje sigurnosnih napomena i uputa može uzrokovati strujni udar, požar i/ili teške ozljede.

Sačuvajte sve sigurnosne napomene i upute za buduću uporabu.

Pojam „električni alat“ koji se koristi u sigurnosnim napomenama odnosi se na električni alat s mrežnim napajanjem (s mrežnim kabelom) i na električni alat s pogonom na baterije (bez mrežnog kabela).

1. Sigurnost na radnom mjestu

- Radno mjesto držite čistim i dobro osvijetljenim. Neuredno i neosvijetljeno radno mjesto može uzrokovati nezgode.
- Električni alat ne koristite u eksplozivnom okruženju u kojem se nalaze zapaljive tekućine, plinovi ili prašina. Električni uređaji stvaraju iskre koje mogu zapaliti prašinu ili pare.
- Djecu i druge osobe držite podalje tijekom korištenja električnog alata. U slučaju nepažnje možete izgubiti kontrolu nad uređajem.

2. Električna sigurnost

- a) Utikač električnog alata mora pristajati u utičnicu. Utikač se ni na koji način ne smije mijenjati. Ne koristite adapterske utikače s uzemljenim električnim alatom. Neizmijenjeni utikači i odgovarajuće utičnice umanjuju rizik od strujnog udara.
 - b) Izbjegavajte tjelesni kontakt s uzemljenim površinama kao što su cijevi, sustavi grijanja, štednjaci ili hladnjaci. Rizik od strujnog udara veći je kada je tijelo uzemljeno.
 - c) Električni alat zaštitite od kiše i vlage. Prodiranje vode u električni uređaj povećava rizik od strujnog udara.
 - d) Ne koristite kabel za druge namjene, primjerice za nošenje uređaja, vješanje uređaja ili izvlačenje utikača iz utičnice. Kabel uređaja držite podalje od izvora topline, ulja, oštih bridova i pokretnih dijelova uređaja. Oštećeni ili zapetljani kabeli povećavaju rizik od strujnog udara.
 - e) Ako električni alat koristite na otvorenom, koristite samo produžne kabele koji su odobreni za uporabu na otvorenom. Uporaba takve vrste produžnog kabela prikladnog za uporabu na otvorenom umanjuje rizik od strujnog udara.
 - f) Ako nije moguće izbjeći uporabu električnog alata u vlažnom okruženju, koristite fido sklopku. Korištenje fido sklopke smanjuje rizik od strujnog udara.
- c) Izbjegavajte nehotično uključivanje uređaja. Uvjerite se da je električni alat isključen prije nego ga priključite na napajanje i/ili bateriju, uhvatite ili nosite. Ako prilikom nošenja uređaja prst držite na prekidaču UKLJ/ISKLJ ili priključite napajanje uključenog uređaja, može doći do nezgode.
 - d) Alat za podešavanje ili ključeve za matice uklonite prije uključivanja električnog alata. Alat ili ključ koji se nalazi u rotirajućem dijelu uređaja mogu dovesti do ozljeda.
 - e) Izbjegavajte neprirodan položaj tijela. Pobrižite se da čvrsto stojite i održavajte ravnotežu u svakom trenutku. Na taj ćete način moći bolje kontrolirati električni alat u neočekivanim situacijama.
 - f) Nosite prikladnu odjeću. Ne nosite široku odjeću ili nakit. Kosu, odjeću i rukavice držite podalje od pokretnih dijelova. Pokretni dijelovi mogu zahvatiti ležernu, široku odjeću, nakit ili kosu.
 - g) Ako je moguće montirati usisivač i sustav za prihvat piljevine, uvjerite se da su priključeni i da se ispravno koriste. Uporaba usisivača može smanjiti ugroženost prašinom.

3. Sigurnost osoba

- a) Uvijek budite pažljivi i pazite na ono što radite, i električnim alatom rukujte razumno. Električni alat ne koristite ako ste umorni ili pod utjecajem droga, alkohola ili lijekova. Samo jedan trenutak nepažnje za vrijeme uporabe električnog alata može dovesti do ozbiljnih ozljeda.
 - b) Nosite osobnu zaštitnu opremu i uvijek nosite zaštitne naočale. Nošenje osobne zaštitne opreme kao što je maska protiv prašine, nošenje sigurnosnih cipela s potplatima koji ne klize, zaštitnih rukavica, zaštitne kacige ili zaštite za sluh – ovisno o vrsti i namjeni električnog alata – umanjuje rizik od ozljeda.
- a) Ne preopterećujte uređaj. Koristite električni alat prikladan za vrstu posla koji obavljate. Prikladnim električnim alatom moći ćete bolje i sigurnije raditi u navedenom području.
 - b) Ne koristite električne alate s oštećenim prekidačima. Električni alat koji ne možete uključiti i isključiti opasan je i treba ga popraviti.
 - c) Izvucite utikač iz utičnice i/ili odstranite bateriju prije nego što započnete podešavati uređaj, mijenjati pribor ili odložite uređaj. Ova mjera predostrožnosti onemogućuje nehotično uključivanje uređaja.
 - d) Električni alat koji se ne koristi čuvajte izvan dohvata djece. Osobama koje nisu upoznate s načinom rada uređaja ili nisu pročitale upute nemojte dozvoliti da koriste uređaj. Električni alat je opasan ako njime rukuju osobe bez iskustva.

4. Korištenje i rukovanje električnim alatom

- e) Pažljivo održavajte električni alat. Provjerite rade li svi pokretni dijelovi uređaja besprijekorno i da slučajno nisu zaglavljani. Provjerite da dijelovi uređaja eventualno nisu odlomljeni ili da dijelovi nisu do te mjere oštećeni, da ometaju rad električnog alata. Prije uporabe uređaja oštećene dijelove dajte popraviti. Mnoge nesreće uzrokovane su loše održanim električnim alatom.
- f) Sav alat za rezanje održavajte oštrim i čistim. Pažljivo održavani alat za rezanje s oštrim oštricama rjeđe se zaglavљуje i lakše se navodi.
- g) Električni alat, pribor i drugi alat koristite prema odgovarajućim uputama. Pritom u obzir uvijek uzmite i uvjete rada, kao i vrstu posla koji treba obaviti. Uporaba električnog alata u druge svrhe osim ovdje opisanih može uzrokovati opasne situacije.

5. Korištenje i rukovanje alatom na baterije

- a) Baterije punite samo pomoću punjača koje je preporučio proizvođač uređaja. Kod punjača predviđenog za određenu vrstu baterija postoji opasnost od požara ako se koristi s drugom vrstom baterija.
- b) U električnim uređajima koristite samo za to predviđene baterije. Uporaba drugih vrsta baterija može dovesti do ozljeda i do opasnosti od požara.
- c) Bateriju koja se ne koristi držite podalje od metalnih spajalica, kovanica, ključeva, čavala, vijaka i drugih sitnih metalnih predmeta koji mogu premostiti kontakte. Kratki spoj između kontakata baterije može uzrokovati opekline ili požar.
- d) U slučaju pogrešne primjene može doći do curenja tekućine iz baterije. Izbjegavajte kontakt s takvom tekućinom. U slučaju kontakta isperite vodom. Ako tekućina dospije u oči, zatražite dodatnu liječničku pomoć. Tekućina koja iscuri iz baterija može dovesti do iritacije kože i do opekline.



OPREZ! OPASNOST OD EKSPLOZIJE!

Baterije koje nisu predviđene za ponovno punjenje nikako se ne smiju puniti.



Bateriju zaštitite od visokih temperatura, npr. i od trajnog utjecaja sunčeve svjetlosti, vatre, vode i vlage.

Postoji opasnost od eksplozije.



6. Servis

- a) Popravak električnog alata prepustite isključivo kvalificiranim stručnjacima i koristite samo originalne rezervne dijelove. Na taj način osiguravate trajnu sigurnost električnog alata.



OPREZ

UPOZORENJE: Mogućnost strujnog udara !

Ne otvarati kućište proizvoda !

Sigurnosne napomene za bušilice s funkcijom odvijača

⚠ UPOZORENJE!

- Prilikom obavljanja radova pri kojima postoji opasnost od dodira između vijka i skrivenih električnih vodova uređaj držite za izolirane površine za prihvat. Kontakt vijka ili korisite-nog alata s vodom pod naponom može pod napon dovesti i metalne dijelove uređaja te uzrokovati strujni udar.

Sigurnosne napomene za punjače

- Ovaj uređaj smiju koristiti djeca stara 8 godina ili više, kao i osobe sa smanjenim fizičkim, senzornim ili mentalnim sposobnostima ili po-manjkanjem iskustva i/ili znanja, ukoliko su pod nadzorom ili su pri-mile poduku o sigurnom rukovanju uređajem te su razumjele opasnosti koje proizlaze iz uporabe uređaja. Djeca se ne smiju igrati uređajem. Čišćenje i servisiranje ne smiju obavljati djeca bez odgovarajućeg nadzora.



Punjač je prikladan isključivo za uporabu u zatvorenim prostorijama.

⚠ UPOZORENJE!

- Ako dođe do oštećenja mrežnog kabela, isti mora zamijeniti proizvođač, servis za kupce ili slična kvalificirana osoba, kako bi se izbjegle opasnosti.

Prije uključivanja uređaja Vađenje / punjenje / umetanje paketa baterija

NAPOMENA

- ▶ Baterija se isporučuje djelomično napunjena. Bateriju prije prvog puštanja u pogon punitite u punjaču najmanje 1 sat. Litij-ionsku bateriju možete puniti u svakom trenutku bez skraćivanja njezinoga radnog vijeka. Prekid postupka punjenja ne šteti bateriji.

⚠ OPREZ!

- ▶ Uvijek izvucite mrežni utikač prije vađenja paketa baterija **6** iz punjača odnosno prije njegovog umetanja.

- 1.) Za vađenje paketa baterija **6** pritisnite tipke za deblokadu **7** i izvucite paket baterija **6** iz uređaja.
- 2.) Umetnite paket baterija **6** u punjač **14**.
- 3.) Utaknite mrežni utikač u utičnicu. Kontrolna LED **12** svijetli crveno.
- 4.) Zelena kontrolna LED **13** signalizira da je postupak punjenja završen i da je paket baterija **6** spreman za rad.
- 5.) Umetnite paket baterija **6** u uređaj.

Očitavanje stanja baterije

Stanje, odnosno preostala snaga baterije se na uključenom uređaju na LED-indikatoru **2** prikazuje kako slijedi:

CRVENO / NARANČASTO / ZELENO = maksimalno punjenje

CRVENO / NARANČASTO = srednje punjenje

CRVENO = slabo punjenje - napunite bateriju

Zamjena alata

Vaša baterijska bušilica s funkcijom odvijača ima potpuno automatsku blokadu vretena SPINDLE LOCK.

Pri mirovanju motora dolazi do blokade pogonskog vratila, tako da čeljust za brzo zatezanje ⑩ možete otvoriti okretanjem ↻. Nakon što ste umetnuli željeni alat i okretanjem prihvatnika ↻ zategnuli, možete odmah nastaviti raditi. Blokada vretena automatski popušta pokretanjem motora (aktiviranjem prekidača UKLJ/ISKLJ ④).

2-stupanjski prijenosnik

⚠ OPREZ!

- ▶ Aktivirajte prekidač za odabir stupnja prijenosa ① samo kada uređaj miruje. U protivnom može doći do oštećenja uređaja.

U prvoj brzini (prekidač za odabir stupnja prijenosa ① u položaju: 1)

postiže se broj okretaja od približno 350 min⁻¹ i visoki okretni moment. Ovo podešenje je prikladno za sve radove odvijanja.

U drugoj brzini (prekidač odabir stupnja prijenosa ① u položaju: 2)

postiže se broj okretaja od približno 1300 min⁻¹ za izvođenje radova bušenja.

Predodabir okretnog momenta / stupnja bušenja

Preko predodabira okretnog momenta ⑨ možete podesiti okretnu snagu.

- ◆ Odaberite niski stupanj za male vijke, odnosno mekane materijale.
- ◆ Odaberite visoki stupanj za velike vijke, tvrde materijale, odnosno za odvijanje vijaka.
- ◆ Za radove bušenja izaberite stupanj bušenja tako što ćete predodabir okretnog momenta ⑨ postaviti u 2 položaj.
- ◆ Za radove bušenja gurnite prekidač za odabir stupnja prijenosa ① prema natrag (pozicija: 2).

Puštanje u pogon

Promjena smjera okretanja / deblokada uređaja

- ◆ Deblokirajte uređaj i promijenite smjer okretanja tako, što ćete prekidač za odabir smjera okretanja ③ pritisnuti do kraja u lijevu ili u desnu stranu.

Uključivanje/isključivanje

Uključivanje:

- ◆ Za puštanje uređaja u pogon pritisnite prekidač UKLJ/ISKLJ ④ i držite ga pritisnutog. LED radno osvjetljenje ⑧ svijetli kada je lagano ili potpuno pritisnut prekidač UKLJ/ISKLJ ④. Na taj način ono omogućava osvjetljavanje radnog područja u uvjetima slabog osvjetljenja.

Isključivanje:

- ◆ Za isključivanje uređaja prekidač UKLJ/ISKLJ ④ otpustite.

Podešavanje broja okretaja

Prekidač UKLJ/ISKLJ ④ raspolaže varijabilnom regulacijom brzine. Lagani pritisak prekidača UKLJ/ISKLJ ④ dovodi do niskog broja okretaja. Rastućim pritiskom raste i broj okretaja.

NAPOMENA

- ▶ Integrirana motorna kočnica osigurava brzo zaustavljanje.

Aktiviranje blokade

- ◆ Gurnite prekidač za promjenu smjera okretanja ③ u srednji položaj. Prekidač UKLJ/ISKLJ ④ je blokiran.

Savjeti i trikovi



Savjet! Ovako ćete ispravno postupiti.

- ◆ Prije rada prekontrolirajte, da li je umetak za radove s vijcima, odnosno bušenje ispravno postavljen, tj. centrirano postavljen u prihvatnik za alat.
- ◆ Nastavci za vijke označeni su dimenzijama i oblikom. Ukoliko niste sigurni, uvijek najprije isprobajte leži li bit čvrsto u steznoj glavi (bez praznog hoda).

Okretni moment:

- ◆ Posebno manji vijci / bitovi mogu biti oštećeni, ako na uređaju podesite preveliki okretni moment i/ili previsoki broj okretaja.

Tvrdo zavrtnanje (u metalu):

- ◆ Posebno visoki okretni momenti nastaju primjere kod metalnih vijčanih spojeva uz uporabu umetaka nasadnog ključa. Odaberite niži broj okretaja.

Mekano zavrtnanje (npr. u mekom drvetu):

- ◆ I ovdje bušite s malim brojem okretaja, kako primjere u slučaju kontakta s metalnom glavom vijka ne biste oštetili drvenu površinu. Koristite godalicu za rupe za upuštene vijke.

Prilikom bušenja u drvo, metal i druge materijale obavezno uzmite u obzir:

- ◆ Kod malog promjera svrdla koristite visoki broj okretaja, a kod velikog promjera svrdla niski broj okretaja.
- ◆ Kod tvrdih materijala izaberite niski broj okretaja, kod mekanog materijala visoki broj okretaja.
- ◆ Osigurajte ili pričvrstite (ako je moguće) predmet obrade u zateznom uređaju.
- ◆ Označite mjesto bušenja klinom ili čavlom. Za početno bušenje odaberite niži broj okretaja.
- ◆ Izvucite svrdlo koje se okreće u više navrata iz otvora za bušenje, kako biste odstranili strugotine ili prašinu prozračili otvor.

Bušenje u metalu:

- ◆ Koristite svrdla za metal (HSS). Za najbolje rezultate trebali biste svrdlo hladiti uljem. Svrdla za metal mogu se koristiti i za bušenje plastike. Prvo obavite pripremno bušenje svrdlom Ø 3 mm a zatim se približavajte željenom promjeru svrdla.

Bušenje u drvetu:

- ◆ Koristite svrdlo za drvo s vrhom za centriranje, za duboka bušenja koristite "zmijoliko svrdlo", za velike promjere koristite Forstner svrdlo. Male vijke u meko drvo možete i izravno uvrnuti i bez pripremnog bušenja.

Održavanje i čišćenje



UPOZORENJE! OPASNOST OD OZLJEDA! Prije radova na uređaju isti obavezno isključite i izvadite bateriju.

Baterijska bušilica s funkcijom odvijača ne zahtijeva održavanje.

- Uređaj mora uvijek biti čist, suh, i na njemu ne smije biti ulja niti masnoće.
- U unutrašnjost uređaja ne smije prodirjeti tekućina.
- Za čišćenje kućišta koristite suhu krpu. Nikada ne koristite benzin, otapala ili sredstva za čišćenje koja agresivno djeluju na plastiku.
- Ako litij-ionsku bateriju trebate uskladištiti na duže vrijeme, u redovnim vremenskim razmacima provjerite stanje napunjenosti. Optimalna napunjenost iznosi između 50 % i 80 %. Optimalna klima skladištenja je prohladna i suha.

NAPOMENA

- ▶ Zamjenski dijelovi koji nisu navedeni (kao što su baterije, prekidači) mogu se naručiti preko naše dežurne telefonske linije.

Jamstvo tvrtke Kompernass Handels GmbH

Poštovani kupci,

Za ovaj uređaj odobrava se jamstvo u trajanju od 3 godine od datuma kupnje. U slučaju nedostataka ovoga proizvoda, Vama pripadaju zakonska prava na teret prodavača proizvoda. U nastavku izloženo jamstvo ne ograničava ova zakonska prava.

Uvjeti jamstva

Jamstveni rok započinje danom kupnje. Molimo Vas da dobro sačuvate originalni račun. Ovaj dokument je potreban kao dokaz o kupnji.

Ako u roku od tri godine od dana kupnje ovog proizvoda dođe do greške u materijalu ili izradi, proizvod ćemo - prema našem izboru - besplatno popraviti ili zamijeniti. Za takvo ispunjenje jamstvene obaveze potrebno je unutar trogodišnjeg roka uređaj s nedostatkom i dokaz o kupnji (račun) predložiti i pismeno ukratko opisati u čemu se sastoji greška proizvoda i kada se pojavila.

Ako je kvar pokriven našim jamstvom, poslat ćemo Vam popravljen ili novi proizvod. Popravkom ili zamjenom proizvoda ne započinje novi jamstveni rok.

Jamstveni rok i zakonsko pravo u slučaju nedostataka

Korištenje prava na jamstvo ne produžuje jamstveni rok. To vrijedi i za zamijenjene i popravljene dijelove. Štete i nedostatke koji eventualno postoje već prilikom kupnje treba javiti neposredno nakon raspakiranja. Nakon isteka jamstvenog roka izvršeni popravci se naplaćuju.

Opseg jamstva

Uređaj je pažljivo proizveden sukladno strogim smjernicama u pogledu kvalitete i prije isporuke brižljivo provjeren.

Ovo jamstvo vrijedi za greške u materijalu i izradi. Jamstvo ne obuhvaća dijelove proizvoda koji su izloženi normalnom trošenju i stoga se mogu smatrati potrošnim dijelovima, niti oštećenja lomljivih dijelova, npr. prekidača, baterija, kalupa za pečenje ili dijelova izrađenih od stakla.

Ovo jamstvo propada ako je proizvod oštećen, i ako nije stručno korišten ili servisiran. Za stručno korištenje proizvoda potrebno je točno poštivati sve naputke navedene u uputama za uporabu.

Uporabne namjene i radnje, koje se u uputama ne preporučuju ili na koje se upozorava, obavezno se moraju izbjegavati.

Proizvod je namijenjen isključivo za privatnu, nekomercijalnu uporabu. Jamstvo prestaje vrijediti u slučaju zlorabe, nenamjenskog korištenja, primjene sile i zahvata na uređaju koje nije obavila za to ovlaštena podružnica servisa.

Realizacija u slučaju jamstvenog zahtjeva

Kako bismo zajamčili brzu obradu Vašeg zahtjeva, molimo slijedite sljedeće napomene:

- Molimo Vas da za sve upite u pripravnosti držite blagajnički račun i broj artikla (npr. IAN 12345) kao dokaz o kupnji.
- Broj artikla možete pronaći na tipskoj pločici u obliku gravure, na naslovnoj stranici Vaših uputa (dolje lijevo) ili u obliku naljepnice na stražnjoj ili donjoj strani.
- Ako dođe do smetnji u radu ili drugih nedostataka, najprije **telefonski ili preko elektronske pošte** kontaktirajte servisni odjel naveden u nastavku.
- Proizvod registriran kao neispravan onda možete zajedno s priloženim dokazom o kupnji (blagajnički račun) i s opisom nedostatka i kada se pojavio, besplatno poslati na dobivenu adresu servisa.

NAPOMENA

- ▶ Kod alata Parkside i Florabest Vas molimo da pošaljete isključivo defektan artikl bez opreme (npr. baterije, kufer za čuvanje, alat za montažu i slično).



Na stranici www.lidl-service.com možete preuzeti ove i mnoge druge priručnike, videosnimke o proizvodu i softver.

Servis**⚠ UPOZORENJE!**

- ▶ Uređaje na popravak predajte podružnici servisa ili stručnjaku električaru uz isključivu uporabu originalnih rezervnih dijelova. Na taj se način osigurava održanje sigurnosti uređaja.
- ▶ Zamjenu utikača ili priključnog voda uvijek treba izvršiti proizvođač uređaja ili njegov servis. Na taj se način osigurava održanje sigurnosti uređaja.

HR Servis Hrvatska

Tel.: 0800 777 999

E-Mail: kompernass@lidl.hr

IAN 288023

Uvoznik

Molimo obratite pozornost na to, da adresa navedena u nastavku nije adresa servisa. Najprije kontaktirajte navedenu ispostavu servisa.

Lidl Hrvatska d.o.o. k.d.,
Ulica kneza Ljudevita Posavskog 53,
HR-10410 Velika Gorica, Hrvatska

Proizvođač:

KOMPERNASS HANDELS GMBH
BURGSTRASSE 21
DE - 44867 BOCHUM
GERMANY
www.kompernass.com

Zbrinjavanje

Ambalaža se sastoji od materijala neškodljivih za okoliš koji se mogu zbrinuti preko mjesnih ispostava za recikliranje.



Električne alate ne bacajte u kućni otpad!

U skladu s europskom direktivom 2012/19/EU stari električni alati moraju se prikupiti odvojeno i zbrinuti na ekološki prihvatljiv način.



Baterije ne bacajte u kućni otpad!

Izvadite baterije iz uređaja prije odlaganja. Neispravne ili istrošene baterije moraju se reciklirati u skladu s direktivom 2006/66/EC. Bateriju i/ili uređaj vratite putem ponuđenih sabirnih mjesta. O mogućnosti zbrinjavanja starih električnih uređaja informirajte se u gradskoj ili mjesnoj upravi.

Prijevod originalne izjave o sukladnosti

Mi, tvrtka KOMPERNASS HANDELS GMBH, osoba odgovorna za dokumentaciju: g. Semi Uguzlu, BURG-STR. 21, DE - 44867 BOCHUM, NJEMAČKA, ovime izjavljujemo da ovaj proizvod zadovoljava sljedeće norme, normativne dokumente i direktive EU:

**Direktivu o strojevima
(2006 / 42 / EC)**

**EU direktivu o električnoj opremi za uporabu unutar određenih naponskih granica
(2014 / 35 / EU)**

**Direktivu o elektromagnetskoj kompatibilnosti
(2014 / 30 / EU)**

**Direktivu RoHS (direktivu o ograničenju
uporabe opasnih tvari u električnoj i
elektroničkoj opremi)
(2011 / 65 / EU)***

* Isključivu odgovornost za izdavanje ove izjave o sukladnosti snosi proizvođač. Gore opisan predmet izjave ispunjava propise direktive 2011/65/EU Europskog parlamenta i vijeća od 8. lipnja 2011. za ograničenje uporabe određenih opasnih tvari u električnim i elektronskim uređajima.

Primijenjene usklađene norme:

EN60745-1:2009/A11:2010

EN60745-2-1:2010

EN60745-2-2:2010

EN62233:2008

EN55014-1:2006/A2:2011

EN 55014-2:2015

EN60335-1:2012/A11:2014

EN60335-2-29:2004/A2:2010

EN61000-3-2:2014, EN61000-3-3:2013

Tip/naziv uređaja:

Odvijač na baterije PABS 12 B3

Godina proizvodnje: 09-2017

Serijski broj: IAN 288023

Bochum, 04.07.2017



Semi Uguzlu

- Voditelj odjela kvalitete -

Zadržavamo pravo na tehničke izmjene u svrhu daljnjeg razvoja proizvoda.

Cuprins

Introducere	14
Utilizarea conform destinației	14
Dotare	14
Furnitura	14
Date tehnice	14
Indicații generale de siguranță pentru sculele electrice	15
1. Siguranța zonei de lucru	15
2. Siguranța electrică	16
3. Siguranța persoanelor	16
4. Utilizarea și manevrarea sculei electrice	17
5. Utilizarea și manevrarea sculei cu acumulatori	17
6. Service	17
Indicații de siguranță pentru mașina de găurit și înșurubat	18
Indicații de siguranță pentru încărcătoare	18
Înainte de punerea în funcțiune.	18
Scoaterea/încărcarea/introducerea setului de acumulatori	18
Citirea nivelului acumulatorului	18
Schimbarea sculelor	19
Transmisia cu 2 trepte de viteză	19
Dispozitivul de preselectare a cuplului/treapta de găurire	19
Punerea în funcțiune.	19
Comutarea direcției de rotație/deblocarea aparatului	19
Pornirea/oprirea	19
Reglarea turației	19
Activarea blocajului	19
Sugestii și idei	20
Întreținerea și curățarea	20
Garanția Kompnass Handels GmbH	21
Service	22
Importator	22
Eliminarea	23
Traducerea declarației de conformitate originale	24

ȘURUBELNIȚĂ ELECTRICĂ CU ACUMULATOR PABS 12 B3

Introducere

Vă felicităm pentru cumpărarea noului dvs. aparat. Ați decis să alegeți un produs de calitate superioară. Instrucțiunile de utilizare fac parte integrantă din acest produs. Acestea cuprind informații importante privind siguranța, utilizarea și eliminarea. Înainte de utilizarea produsului, familiarizați-vă cu toate indicațiile privind utilizarea și siguranța. Utilizați produsul numai în modul descris și numai în scopurile menționate. În cazul transmiterii produsului unei alte persoane, predați-i toate documentele aferente acestuia.

Utilizarea conform destinației

Acest aparat este destinat găuririi și înșurubării în lemn, plastic și metal. Utilizați aparatul numai în modul descris și numai în scopurile menționate. Orice altă utilizare sau modificare a aparatului este considerată a fi neconformă și atrage pericole considerabile de accidentare. Producătorul nu își asumă răspunderea pentru prejudiciile rezultate în urma unei utilizări care contravine destinației. Acest aparat nu este destinat utilizării în scopuri comerciale.

Dotare

- ❶ Selector trepte de viteză
- ❷ Led acumulator (indicator de stare)
- ❸ Comutator pentru direcția de rotație/blocaj
- ❹ Comutator PORNIT/OPRIT
- ❺ Mâner moale
- ❻ Set de acumulatori
- ❼ Tastă de deblocare a setului de acumulatori
- ❽ Lampă de lucru cu led
- ❾ Preselectare cuplu/treaptă de găurire
- ❿ Mandrină cu prindere rapidă
- ⓫ Bit
- ⓬ Led roșu de control al încărcării
- ⓭ Led verde de control al încărcării
- ⓮ Încărcător

Furnitura

- 1 Șurubelniță electrică cu acumulator PABS 12 B3
- 1 Încărcător rapid de acumulatori PABS 12 B3-2
- 1 set de acumulatori PABS 12 B3-1
- 2 biți (S2 PZ1, S2 PZ2)
- 1 geantă de transport
- 1 exemplar instrucțiuni de utilizare

Date tehnice

Șurubelniță electrică

cu acumulator: PABS 12 B3:
Tensiune nominală: 12 V === (curent continuu)

Turația nominală la mers în gol:

- 1. Treapta: n_0 0 - 350 min⁻¹
- 2. Treapta: n_0 0 - 1300 min⁻¹

Zona de tensionare a mandrinei de găurit :

max. Ø 10 mm

Max. Diametrul de găurire:

oțel: 8 mm
lemn: 20 mm

Set acumulatori: PABS 12 B3-1:

Tip: LITIU-ION
Tensiune nominală: 12 V === (curent continuu)
Celule: 3
Capacitate: 2000 mAh

Încărcător rapid

pentru acumulator: PABS 12 B3-2

INTRARE/Input:

Tensiune nominală: 230 - 240 V ~, 50 Hz (tensiune alternativă)

Consum nominal: 38 W

Siguranță (internă): 2 A 

IEȘIRE/Output:

Tensiune nominală: 12,6 V === (curent continuu)

Curent nominal: 2400 mA

Durată de încărcare: cca 60 min

Clasa de protecție: II/□ (izolare dublă)

Valoarea emisiei de zgomot:

Valoare de măsurare pentru zgomot determinată conform EN ISO 4871. Nivelul de zgomot evaluat A al sculei electrice este în mod tipic de:

Nivelul presiunii acustice: $L_{PA} = 68,7 \text{ dB (A)}$

Incertitudine K: $K_{PA} = 3 \text{ dB}$

Nivelul puterii acustice: $L_{WA} = 79,7 \text{ dB (A)}$

Incertitudine K: $K_{WA} = 3 \text{ dB}$

Valoarea vibrațiilor emise:

Valorile totale ale vibrațiilor (suma vectorială a trei direcții) determinate conform EN 60745:

Găurirea metalului: valoarea vibrațiilor emise
 $a_{h,D} < 2,245 \text{ m/s}^2$
 Incertitudine $K = 1,5 \text{ m/s}^2$

Înșurubare fără
 bătaie: valoarea vibrațiilor emise
 $a_h < 0,674 \text{ m/s}^2$
 Incertitudine $K = 1,5 \text{ m/s}^2$

INDICAȚIE

- Nivelul vibrațiilor indicat în aceste instrucțiuni a fost măsurat conform unei proceduri standardizate de măsurare și poate fi utilizat pentru compararea aparatelor. Valoarea indicată a vibrațiilor emise poate fi utilizată și pentru o evaluare introductivă a expunerii.

AVERTIZARE!

- Nivelul vibrațiilor se va modifica în funcție de utilizarea sculei electrice, iar în anumite cazuri se poate afla peste valoarea indicată în aceste instrucțiuni. Expunerea la vibrații ar putea fi subapreciată dacă scula electrică este utilizată regulat într-un asemenea mod. Încercați să mențineți sarcina prin vibrații la un nivel cât mai redus. Măsurile ilustrative pentru reducerea expunerii la vibrații sunt purtarea mănușilor în timpul utilizării sculei și limitarea timpului de lucru. În acest scop, trebuie luate în considerare toate componentele ciclului de funcționare (de exemplu perioadele în care scula electrică a fost oprită și perioadele în care, deși a fost pornită, a funcționat fără sarcină).



Indicații generale de siguranță pentru sculele electrice

AVERTIZARE!

- Citiți toate indicațiile de siguranță și instrucțiunile. Nerespectarea indicațiilor de siguranță și a instrucțiunilor poate cauza electrocutare, incendii și/sau răni grave.

Păstrați toate indicațiile de siguranță și instrucțiunile pentru consultarea ulterioară.

Noțiunea de „sculă electrică” utilizată în indicațiile de siguranță se referă la sculele electrice alimentate de la rețea (cu cablu de alimentare) și la sculele electrice cu acumulatori (fără cablu de alimentare).

1. Siguranța zonei de lucru

- Păstrați zona de lucru curată și bine iluminată.**
Dezordinea și zonele de lucru iluminate necorespunzător pot conduce la accidentări.
- Nu lucrați cu scula electrică în zone cu potențial exploziv în care se găsesc lichide, gaze sau pulberi inflamabile.** Sculele electrice produc scânteii care pot aprinde pulberea sau vaporii.

- c) În timpul utilizării sculei electrice țineți la distanță copiii și alte persoane. Dacă sunteți distras, puteți pierde controlul asupra aparatului.

2. Siguranța electrică

- a) Mufa de conectare a sculei electrice trebuie să se potrivească în priză. Ștecărul nu trebuie modificat în niciun fel.

Nu folosiți niciun fel de mufe de adaptare împreună cu sculele electrice legate la pământ.

Ștecărele nemodificate și prizele adecvate reduc riscul de electrocutare.

- b) Evitați contactul corporal cu suprafețele împământate cum sunt cele ale conductelor, caloriferelor, aragazelor și frigiderelor. În cazul în care contactul există, riscul de electrocutare este crescut.

- c) Nu expuneți sculele electrice la ploaie sau umezeală. Pătrunderea apei într-un aparat electric crește riscul de electrocutare.

- d) Nu utilizați cablul într-un scop pentru care nu a fost destinat, de exemplu pentru a transporta sau pentru a agăța scula electrică sau pentru a scoate ștecărul din priză. Feriți cablul de temperaturi ridicate, ulei, muchii ascuțite sau de piese ale aparatului aflate în mișcare. Cablurile deteriorate sau încurcate cresc riscul de electrocutare.

- e) Atunci când lucrați cu o sculă electrică în aer liber, utilizați numai cabluri prelungitoare care sunt admise pentru uzul în exterior. Utilizarea unui prelungitor adecvat pentru uzul în exterior reduce riscul de electrocutare.

- f) Dacă utilizarea sculei electrice într-un mediu umed este inevitabilă, utilizați un întrerupător de protecție contra curenților vagabonzi. Utilizarea unui întrerupător de protecție contra curenților vagabonzi reduce riscul de electrocutare.

3. Siguranța persoanelor

- a) Fiți mereu precaut, fiți atent la ceea ce faceți și acționați în mod rațional atunci când lucrați cu o sculă electrică. Nu utilizați sculele electrice dacă sunteți obosit sau dacă vă aflați sub influența drogurilor, alcoolului sau a medicamentelor. Un moment de neatenție în timpul utilizării sculei electrice poate duce la răni grave.

- b) Purtați echipament individual de protecție și întotdeauna ochelari de protecție. Purtarea de echipament individual de protecție precum mască antipraf, încălțăminte de protecție antiderapantă, cască de protecție sau echipament de protecție a auzului, în funcție de tipul și utilizarea sculei electrice, reduce riscul de rănire.

- c) Evitați punerea în funcțiune neintenționată. Asigurați-vă că scula electrică este oprită înainte de a o conecta la alimentarea cu curent și/sau la acumulator, înainte de a o lua în mână sau de a o transporta. Transportul sculei electrice cu degetul pe comutator sau conectarea aparatului deja pornit la alimentarea cu curent poate provoca accidentări.

- d) Îndepărtați sculele de reglare sau șurubelnițele înainte de a porni scula electrică. O sculă sau o cheie care se află într-o piesă rotativă a aparatului poate provoca răni.

- e) Evitați pozițiile anormale ale corpului. Asigurați o poziție fixă și păstrați-vă echilibrul în orice moment. Astfel puteți controla mai bine scula electrică în situații neașteptate.

- f) Purtați îmbrăcăminte adecvată. Nu purtați îmbrăcăminte largă sau bijuterii. Țineți părul, îmbrăcăminte și mânușile departe de componentele mobile. Îmbrăcăminte largă, bijuteriile sau părul lung pot fi agățate de componentele mobile.

- g) Dacă pot fi montate dispozitive de aspirare și de captare a prafului, asigurați-vă că acestea sunt conectate și că sunt utilizate corect. Utilizarea unui dispozitiv de aspirare a prafului poate reduce expunerea la pericole provocate de praf.

4. Utilizarea și manevrarea sculei electrice

- Nu suprasolicitați aparatul. Utilizați pentru lucrarea dvs. scula electrică destinată respectivei lucrări. Cu scula electrică adecvată lucrați mai bine și mai sigur în domeniul de putere specificat.
- Nu utilizați scule electrice al căror comutator este defect. O sculă electrică a cărei pornire sau oprire nu mai este posibilă, este periculoasă și trebuie reparată.
- Scoateți ștecărul din priză și/sau îndepărtați acumulatorul înainte de a efectua reglaje la aparat, înainte de a schimba accesoriile sau de a pune aparatul deoparte. Această măsură de precauție împiedică pornirea neintenționată a sculei electrice.
- Păstrați sculele electrice neutilizate în locuri inaccesibile copiilor. Nu permiteți ca aparatul să fie utilizat de persoane care nu sunt familiarizate cu aparatul sau care nu au citit aceste instrucțiuni. Sculele electrice sunt periculoase dacă sunt utilizate de persoane fără experiență.
- Îngrijiți cu atenție sculele electrice. Verificați dacă componentele mobile funcționează ireproșabil și dacă nu se blochează, dacă există componente rupte sau deteriorate în așa fel încât să fie afectată funcționarea sculei electrice. Înainte de utilizarea aparatului, solicitați repararea componentelor deteriorate. Multe dintre accidente sunt provocate de întreținerea necorespunzătoare a sculelor electrice.
- Mențineți sculele de tăiere ascuțite și curate. Sculele de tăiere îngrijite cu atenție, cu muchii de tăiere ascuțite, se blochează mai rar și sunt mai ușor de controlat.
- Utilizați sculele electrice, accesoriile, capetele atașabile etc. conform acestor instrucțiuni. În același timp aveți în vedere condițiile de muncă și activitatea pe care trebuie să o executați. Utilizarea sculelor electrice pentru alte aplicații decât cele prevăzute poate duce la situații periculoase.

5. Utilizarea și manevrarea sculei cu acumulatori

- Încărcați acumulatorii numai în încărcătoare recomandate de producător. Un încărcător destinat unui anumit tip de acumulatori prezintă pericol de incendiu dacă este utilizat cu alți acumulatori.
- Utilizați în sculele electrice numai acumulatorii prevăzuți în acest sens. Utilizarea altor acumulatori poate provoca răniri și pericol de incendiu.
- Acumulatorul neutilizat nu trebuie să intre în contact cu agrafe de birou, monede, chei, cuie, șuruburi sau alte obiecte metalice mici care ar putea provoca o șuntare a contactelor. Un scurtcircuit între contactele acumulatorului poate provoca arsuri sau un incendiu.
- În cazul unei utilizări necorespunzătoare, din acumulator poate ieși lichid. Evitați contactul cu lichidul. În cazul unui contact accidental, spălați cu apă. Dacă lichidul intră în contact cu ochii, consultați suplimentar și un medic. Lichidul scurs din acumulator poate provoca iritații la nivelul pielii sau arsuri.



PRECAUȚIE! PERICOL DE EXPLOZIE!
Nu încărcați niciodată bateriile care nu sunt reîncărcabile.



Protejați acumulatorul împotriva căldurii, de exemplu, inclusiv față de radiația solară îndelungată, foc, apă și umezeală.



Pericol de explozie.



6. Service

- Solicitați repararea sculei dvs. electrice numai de către personal calificat și numai cu piese de schimb originale. Astfel se asigură menținerea siguranței sculei electrice.

Indicații de siguranță pentru mașina de găurit și înșurubat

AVERTIZARE!

- Prindeți aparatul de suprafețele de apucare izolate atunci când executați lucrări la care șurubul sau capul atașabil poate întâlni cabluri de curent ascunse. Contactul șurubului sau al capului atașabil cu un cablu conducător de tensiune poate pune sub tensiune și piesele metalice ale aparatului și poate provoca electrocutarea.

Indicații de siguranță pentru încărcătoare

- Acest aparat poate fi utilizat de copii începând cu vârsta de 8 ani, cât și de persoane cu abilități fizice, senzoriale sau mentale reduse sau fără experiență și fără cunoștințe necesare numai dacă sunt supravegheate sau dacă au fost instruite cu privire la utilizarea în siguranță a acestui aparat și au înțeles pericolele cu privire la acesta. Copiilor le este interzis să se joace cu aparatul. Curățarea și activitățile de întreținere destinate utilizatorului nu se vor efectua de către copii fără supraveghere.



Încărcătorul este destinat exclusiv utilizării în interior.

AVERTIZARE!

- Pentru a evita orice risc, la defectarea cablului de alimentare al aparatului, acesta trebuie înlocuit de către producător, serviciul clienți al acestuia sau de către o altă persoană calificată.

Înainte de punerea în funcțiune Scoaterea/încărcarea/introducerea setului de acumulatori

INDICAȚIE

- Acumulatorul se livrează parțial încărcat. Înainte de punerea în funcțiune, încărcați acumulatorul în încărcător, în mod ideal cel puțin 1 oră. Puteți încărca oricând acumulatorul litiu-ion fără a-i scurta durata de viață. Întreruperea procesului de încărcare nu deteriorează acumulatorul.

PRECAUȚIE!

- Scoateți întotdeauna ștecărul din priză înainte de scoaterea sau introducerea setului de acumulatori **6** în încărcător.

- 1.) Pentru scoaterea setului de acumulatori **6** apăsați tastele de deblocare **7** și scoateți setul de acumulatori **6** din aparat.
- 2.) Introduceți setul de acumulatori **6** în încărcător **14**.
- 3.) Introduceți ștecărul în priză. Ledul de control **12** luminează roșu.
- 4.) Ledul verde pentru afișajul stării de încărcare **13** semnalează că procesul de încărcare este încheiat și că setul de acumulatori **6** este pregătit pentru utilizare.
- 5.) Introduceți setul de acumulatori **6** în aparat.

Citirea nivelului acumulatorului

Nivelul, respectiv puterea reziduală sunt afișate de ledul acumulatorului **2** când aparatul este pornit după cum urmează:

ROȘU/PORȚOCALIU/VERDE = nivel maxim de încărcare

ROȘU/PORȚOCALIU = nivel mediu de încărcare

ROȘU = nivel scăzut de încărcare – încărcăți acumulatorul

Schimbarea sculelor

Mașina de găurit și înșurubat cu acumulator dispune de un dispozitiv complet automat de blocare a axului ^{SPINDLE} LOCK.

În cazul opririi motorului, transmisia este blocată, astfel încât mandrina cu prindere rapidă ⑩ se poate deschide prin rotire ↻. Activitatea poate fi continuată după introducerea sculei dorite și după strângerea mandrinei ↻ prin rotire. Dispozitivul de blocare a axului se eliberează automat la pornirea motorului (acționarea comutatorului PORNIT/OPRIT ④).

Transmisia cu 2 trepte de viteză

⚠ PRECAUȚIE!

- ▶ Selectorul treptelor de viteză ① se va acționa numai cu aparatul oprit. Altfel, aparatul se poate deteriora.

În prima treaptă de viteză (selectorul treptelor de viteză ① în poziția: 1)

se atinge o turație de cca 350 min⁻¹ și un cuplu ridicat. Acest reglaj este adecvat pentru toate lucrările de înșurubare.

În a doua treaptă de viteză (selectorul treptelor de viteză ① în poziția: 2)

se atinge o turație de cca 1300 min⁻¹ pentru efectuarea lucrărilor de găurire.

Dispozitivul de preselecție a cuplului/treapta de găurire

Prin intermediul dispozitivului de preselecție a cuplului ⑨ se poate regla forța de rotație.

- ◆ Selectați o treaptă inferioară pentru șuruburi mici sau materiale moi.
- ◆ Selectați o treaptă superioară pentru șuruburi mari, materiale dure sau scoaterea șuruburilor.
- ◆ Treapta pentru lucrările de găurire se selectează prin așezarea dispozitivului de preselecție a cuplului ⑨ în poziția .
- ◆ Pentru lucrările de găurire împingeți și selectorul treptelor de viteză ① în spate (poziția: 2).

Punerea în funcțiune

Comutarea direcției de rotație/deblocarea aparatului

- ◆ Deblocați aparatul și modificați direcția de rotație prin apăsarea comutatorului pentru direcția de rotație ③ spre dreapta, respectiv spre stânga.

Pornirea/oprirea

Pornirea:

- ◆ Pentru punerea în funcțiune a aparatului apăsați comutatorul PORNIT/OPRIT ④ și țineți-l apăsat. Lampa de lucru cu led ⑧ se aprinde la apăsarea ușoară sau completă a comutatorului PORNIT/OPRIT ④. În acest mod lampa asigură iluminarea zonei de lucru în condiții de iluminare scăzută.

Oprirea:

- ◆ Pentru oprirea aparatului eliberați comutatorul PORNIT/OPRIT ④.

Reglarea turației

Comutatorul PORNIT/OPRIT ④ este echipat cu un sistem de reglare variabilă a vitezei. Apăsarea ușoară a comutatorului PORNIT/OPRIT ④ determină o turație scăzută. Viteza se mărește prin apăsarea progresivă a comutatorului.

INDICAȚIE

- ▶ Frâna de motor integrată asigură oprirea rapidă.

Activarea blocajului

- ◆ Apăsați comutatorul pentru direcția de rotație ③ în poziția centrală. Comutatorul PORNIT/OPRIT ④ este blocat.

Sugestii și idei



Sugestiei! Mod de lucru pentru o utilizare corectă.

- ◆ Înaintea utilizării verificați dacă accesoriul de înșurubare sau de găurire este montat corect, și anume dacă este centrat în mandrină.
- ◆ Biții de înșurubare sunt marcați cu dimensiunile și forma lor. Dacă nu sunteți sigur, verificați întotdeauna mai întâi dacă bitul stă fără joc în capul șurubului.

Cuplu:

- ◆ Șuruburile/biții mici se pot deteriora la utilizarea unui cuplu sau a unei turații prea mari.

Înșurubarea în material dur (în metal):

- ◆ Cupluri deosebit de ridicate se produc, de exemplu, la înșurubarea în metal, în cazul utilizării cheilor tubulare. Selectați o turație redusă.

Înșurubarea în material moale (de exemplu în lemn moale):

- ◆ Și în acest caz se va înșuruba cu o turație redusă, pentru a evita, de exemplu, deteriorarea suprafeței lemnului la contactul cu capul șurubului din metal. Utilizați un adâncitor.

La găurirea lemnului, metalului și altor materiale se vor avea în vedere întotdeauna următoarele aspecte:

- ◆ În cazul diametrelor de găurire mici utilizați o turație ridicată, iar pentru diametrele de găurire mari utilizați o turație redusă.
- ◆ În cazul materialelor dure utilizați o turație redusă, iar pentru materialele moi utilizați o turație ridicată.
- ◆ Asigurați sau fixați (dacă este posibil) piesa într-un dispozitiv de prindere.
- ◆ Marcați locul în care se va găuri cu un perforator sau cu un cui. Selectați o turație redusă pentru găurirea preliminară.

- ◆ Scoateți de mai multe ori burghiul aflat în rotație din gaură în vederea îndepărtării așchiilor sau prafului și a aerisirii.

Găurirea metalului:

- ◆ Utilizați burghie pentru metal (HSS). Pentru rezultate optime, burghiul se va răci cu ulei de răcire. Burghiile pentru metal pot fi utilizate și pentru găurirea materialului plastic. Găuriți mai întâi cu un burghiu cu diametrul de 3 mm și apropiați-vă de diametrul de găurire dorit.

Găurirea lemnului:

- ◆ Utilizați un burghiu pentru lemn cu vârf de centrare, pentru găurile adânci utilizați un burghiu elicoidal, iar pentru diametrele de găurire mari utilizați un burghiu Forstner. Șuruburile mici pot fi introduse direct în lemnul moale și fără găurire prealabilă.

Întreținerea și curățarea



AVERTIZARE! PERICOL DE RĂNIRE!

Înaintea tuturor lucrărilor la aparat opriți aparatul și scoateți acumulatorul.

Mașina de găurit și înșurubat cu acumulator nu necesită întreținere.

- Aparatul trebuie să fie permanent curat, uscat și să nu prezinte ulei sau unsori.
- Trebuie evitată pătrunderea lichidelor în interiorul aparatelor.
- Pentru curățarea carcasei utilizați o lavetă uscată. Nu utilizați niciodată benzină, solvenți sau agenți de curățare care atacă materialul plastic.
- În cazul depozitării îndelungate a unui acumulator litiu-ion, este necesară verificarea periodică a nivelului acestuia. Nivelul optim se află în intervalul cuprins între 50 % și 80 %. Climatul optim de depozitare este uscat și rece.

INDICAȚIE

- Piesele de schimb nelistate (de exemplu acumulator, comutatoare) pot fi comandate prin intermediul liniei noastre telefonice directe de service.

Garanția Kompennass Handels GmbH

Stimate client,

Pentru acest aparat se acordă o garanție de 3 ani de la data cumpărării. În cazul în care produsul prezintă defecte, beneficiați de drepturi legale față de vânzătorul produsului. Aceste drepturi legale nu sunt limitate prin garanția noastră prezentată în cele ce urmează.

Condiții de garanție

Perioada de garanție începe de la data cumpărării. Păstrați cu grijă bonul fiscal original. Acesta este necesar pentru a dovedi cumpărarea.

Dacă în decurs de trei ani de la data cumpărării acestui produs apare un defect de material sau de fabricație, produsul va fi reparat sau înlocuit de către noi – la alegerea noastră – în mod gratuit. Garanția presupune ca în timpul perioadei de trei ani să se prezinte aparatul defect și dovada cumpărării (bonul fiscal), precum și o scurtă descriere în scris, în care să se specifice în ce constă defectul și când a apărut acesta.

Dacă defectul este acoperit de garanția noastră, veți primi înapoi produsul reparat sau unul nou. Odată cu reparația sau înlocuirea produsului nu începe o nouă perioadă de garanție.

Perioada de garanție și pretențiile legale privind defectele

Perioada de garanție nu este prelungită după efectuarea reparațiilor realizate în perioada de garanție. Acest lucru este valabil și pentru piesele înlocuite și reparate.

Eventualele deteriorări și deficiențe prezente deja la cumpărare trebuie semnalate imediat după dezambalarea produsului. Reparațiile necesare după expirarea perioadei de garanție se efectuează contra cost.

Domeniul de aplicare a garanției

Aparatul a fost produs cu grijă, în conformitate cu orientările stricte privind calitatea și verificat cu rigurozitate înaintea livrării.

Garanția se acordă în caz de defecte de material sau de fabricație. Această garanție nu se extinde asupra componentelor produsului care sunt expuse uzurii normale și care, prin urmare, pot fi considerate piese de uzură sau asupra deteriorărilor apărute la componentele fragile, de exemplu comutatoare, acumulatori, forme de copt sau componente realizate din sticlă.

Această garanție se pierde în cazul în care produsul a fost deteriorat, a fost utilizat sau întreținut în mod necorespunzător. Pentru utilizarea corespunzătoare a produsului trebuie respectate cu strictețe toate indicațiile prezentate în instrucțiunile de utilizare. Trebuie evitate în mod obligatoriu utilizările și acțiunile nerecomandate sau care fac obiectul unor avertizări în cadrul instrucțiunilor de utilizare.

Aparatul este destinat numai uzului privat și nu utilizărilor comerciale. În cazul manevrării abuzive sau necorespunzătoare, al uzului de forță și al intervențiilor care nu au fost realizate de către filiala noastră autorizată de service, garanția își pierde valabilitatea.

Procedura de acordare a garanției

Pentru a se asigura prelucrarea rapidă a solicitării dvs., urmați instrucțiunile de mai jos:

- Pentru toate solicitările păstrați la îndemână bonul fiscal și numărul articolului (de exemplu IAN 12345) ca dovadă a cumpărării.
- Numărul articolului poate fi consultat pe plăcuța de caracteristici, pe o gravură, pe coperta instrucțiunilor (în partea stângă, jos) sau pe autocolantul de pe partea din spate sau de jos.
- În cazul în care apar defecte funcționale sau alte defecțiuni, contactați mai întâi **telefonice** sau **prin e-mail** departamentul de service menționat în continuare.
- Apoi puteți expedia produsul înregistrat ca fiind defect la adresa de service care v-a fost comunicată, fără a plăti taxe poștale, anexând dovada cumpărării (bonul fiscal) și indicând în ce constă defectul și când a apărut acesta.

INDICAȚIE

- ▶ În cazul sculelor Parkside și Florabest trimiteți numai articolul defect, fără accesorii (de exemplu acumulator, geantă de depozitare, scule de montaj etc.).



Acest manual, precum și multe altele, videoclipuri cu produsele și software-uri pot fi descărcate de pe www.lidl-service.com.

Service

AVERTIZARE!

- ▶ Lucrările de reparație a aparatelor se vor realiza numai la centrele de service sau de către electricieni și numai cu piese de schimb originale. Astfel se asigură menținerea siguranței aparatului.
- ▶ Solicitați întotdeauna producătorului aparatului sau serviciului clienți al acestuia înlocuirea ștecărului sau a cablului de alimentare. Astfel se asigură menținerea siguranței aparatului.

Service România

Tel.: 0800896637

E-Mail: kompnass@lidl.ro

IAN 288023

Importator

Vă rugăm să aveți în vedere faptul că următoarea adresă nu reprezintă o adresă pentru service. Contactați mai întâi centrul de service indicat.

KOMPERNASS HANDELS GMBH

BURGSTRASSE 21

DE - 44867 BOCHUM

GERMANY

www.kompnass.com

Eliminarea



Ambalajul este format din materiale ecologice pe care le puteți elimina prin intermediul centrelor locale de reciclare.



Nu aruncați sculele electrice în gunoiul menajer!

Conform Directivei europene 2012/19/EU, sculele electrice uzate trebuie colectate separat și eliminate la un punct de reciclare ecologic.



Nu aruncați acumulatorii în gunoiul menajer!

Scoateți bateriile din dispozitiv înainte de a le elimina.

Acumulatorii defecți sau consumați trebuie reciclați conform dispozițiilor Directivei 2006/66/EC.

Predați setul de acumulatori și/sau aparatul la unul dintre centrele de colectare existente.

Informații privind posibilitățile de eliminare pentru sculele electrice/setul de acumulatori pot fi obținute de la administrația locală.

Traducerea declarației de conformitate originale

KOMPERNASS HANDELS GMBH, responsabil cu documentația: dl Semi Uguzlu, BURGSTR. 21, DE - 44867 BOCHUM, GERMANIA, declară prin prezenta că acest produs corespunde următoarelor norme, documente normative și directive CE:

**Directiva privind echipamentele tehnice
(2006/42/EC)**

**Directiva privind echipamentele tehnice de joasă tensiune
(2014/35/EU)**

**Directiva privind compatibilitatea electromagnetică
(2014/30/EU)**

**Directiva privind restricțiile de utilizare
a anumitor substanțe periculoase în echipamentele electrice și electronice (RoHS)
(2011/65/EU)***

*Responsabilitatea privind redactarea prezentei declarații de conformitate revine exclusiv producătorului. Obiectul declarației descris anterior corespunde prevederilor Directivei 2011/65/EU a Parlamentului European și a Consiliului din 8 iunie 2011 privind restricțiile de utilizare a anumitor substanțe periculoase în echipamentele electrice și electronice.

Norme armonizate aplicate:

EN60745-1:2009/A11:2010

EN60745-2-1:2010

EN60745-2-2:2010

EN62233:2008

EN55014-1:2006/A2:2011

EN 55014-2:2015

EN60335-1:2012/A11:2014

EN60335-2-29:2004/A2:2010

EN61000-3-2:2014, EN61000-3-3:2013

Tip/denumire aparat:

Șurubelniță electrică cu acumulator PABS 12 B3

Anul de fabricație: 09-2017

Număr de serie: IAN 288023

Bochum, 04.07.2017



Semi Uguzlu

- Manager calitate -

Ne rezervăm dreptul asupra modificărilor tehnice în scopul dezvoltării ulterioare.

Съдържание

Въведение	26
Употреба по предназначение	26
Оборудване	26
Окомплектовка на доставката	26
Технически характеристики	26
Общи указания за безопасност за електрически инструменти	27
1. Безопасност на работното място	28
2. Електрическа безопасност	28
3. Безопасност на хората	28
4. Употреба и обслужване на електрическия инструмент	29
5. Употреба и обслужване на акумулаторния инструмент	29
6. Сервиз	30
Указания за безопасност за пробивния винтоверт	30
Указания за безопасност за зарядни устройства	30
Преди пускането в експлоатация	31
Изваждане/Зареждане/Поставяне на акумулаторния пакет	31
Отчитане на състоянието на акумулатора	31
Смяна на инструменти	31
2-скоростен редуктор	31
Предварително задаване на въртящия момент/Степен на пробиване	32
Пускане в експлоатация	32
Превключване на посоката на въртене/Деблокиране на уреда	32
Включване/Изключване	32
Настройка на честотата на въртене	32
Активиране на блокирането	32
Съвети и трикове	32
Техническо обслужване и почистване	33
Гаранция	34
Вносител	35
Предаване за отпадъци	37
Превод на оригиналната декларация за съответствие	38

АКУМУЛАТОРЕН ПРОБИВЕН ВИНТОВЕРТ PABS 12 В3

Въведение

Поздравяваме ви за покупката на вашия нов уред. Избрали сте висококачествен продукт. Ръководството за потребителя е част от този продукт. То съдържа важни указания относно безопасността, употребата и предаването за отпадъци. Преди да използвате продукта, се запознайте с всички указания за обслужване и безопасност. Използвайте продукта единствено според описанието и за указаните области на приложение. Предавайте продукта на трети лица заедно с цялата документация.

Употреба по предназначение

Този уред е предназначен за пробиване и завинтване в дърво, пластмаса и метал. Използвайте уреда единствено според описанието и за указаните области на приложение. Всяка друга употреба или промяна на уреда се счита за нецелесъобразна и крие значителни опасности от злополука. За повреди вследствие на употреба, която не отговаря на предназначението, производителят не поема отговорност. Уредът не е предназначен за професионална употреба.

Оборудване

- 1 Превключвател на скоростите
- 2 Светодиод за акумулатора (индикатор за състоянието на акумулатора)
- 3 Превключвател на посоката на въртене/
Блокиране
- 4 Превключвател за включване/изключване
- 5 Мека ръкохватка
- 6 Акумулаторен пакет
- 7 Бутон за деблокиране на акумулаторния пакет
- 8 Светодиодна лампа за осветяване на работното място
- 9 Предварително задаване на въртящ момент/
степен на пробиване
- 10 Бързозатягащ патронник
- 11 Бит

- 12 Червен контролен светодиода за зареждането
- 13 Зелен контролен светодиода за зареждането
- 14 Зарядно устройство

Окомплектовка на доставката

- 1 акумулаторен пробивен винтоверт PABS 12 В3
- 1 бързозарядно устройство за акумулатора PABS 12 В3-2
- 1 акумулаторен пакет PABS 12 В3-1
- 2 бита (S2 PZ1, S2 PZ2)
- 1 фуфар за носене
- 1 ръководство за потребителя

Технически характеристики

Акумулаторен пробивен

винтоверт: PABS 12 В3:

Номинално
напрежение: 12 V \equiv (прав ток)

Номинални обороти
на празен ход: 1-ва скорост:
 $n_0 0 - 350 \text{ min}^{-1}$
2-ра скорост:
 $n_0 0 - 1300 \text{ min}^{-1}$

Обхват на затягане на
патронника : макс. Ø 10 mm

Макс. диаметър
на пробиване: Стомана: 8 mm
Дърво: 20 mm

Акумулаторен пакет: PABS 12 В3-1:
Тип: ЛИТИЕВО-ЙОНЕН

Номинално
напрежение: 12 V \equiv (прав ток)
Клетки: 3
Капацитет: 2000 mAh

Бързозарядно устройство
за акумулатора: PABS 12 В3-2

ВХОД/Input:

Номинално
напрежение: 230 – 240 V ~, 50 Hz
(променливо
напрежение)

Номинална консумация: 38 W

Предпазител (вътрешен): 2 A

ИЗХОД/Output:

Номинално
напрежение: 12,6 V === (прав ток)

Номинален ток: 2400 mA

Продължителност
на зареждане: около 60 min

Клас на защита: II / (двойна
изолация)

Стойност на шумовите емисии:

Измерена стойност за шума, определена
съгласно EN ISO 4871. Измереното по скала
„А“ ниво на шума на електрическия инструмент
обикновено възлиза на:

Ниво на звуковото
налягане: $L_{PA} = 68,7 \text{ dB (A)}$

Възможна неточност
на измерването K: $K_{PA} = 3 \text{ dB}$

Ниво на звуковата
мощност: $L_{WA} = 79,7 \text{ dB (A)}$

Възможна неточност
на измерването K: $K_{WA} = 3 \text{ dB}$

Стойност на вибрационните емисии:

Сумарни стойности на вибрациите (векторна
сума от трите посоки), определени съгласно
EN 60745:

Пробиване
в метал: стойност на вибрационните емисии
 $a_{h,D} < 2,245 \text{ m/s}^2$
Възможна неточност на измерването
 $K = 1,5 \text{ m/s}^2$

Безударно

завинтване: Стойност на вибрационните емисии
 $a_h < 0,674 \text{ m/s}^2$
Възможна неточност на измерването
 $K = 1,5 \text{ m/s}^2$

УКАЗАНИЕ

- ▶ Посоченото в тези указания ниво на вибрациите е измерено съгласно нормиран метод на измерване и може да се използва за сравняване на уреди. Посочената стойност на вибрационните емисии може да се използва и за начална оценка на експозицията.

ПРЕДУПРЕЖДЕНИЕ!

- ▶ Нивото на вибрациите се променя според употребата на електрическия инструмент и в някои случаи може да е над посочената в тези указания стойност. Вибрационното натоварване може да бъде подценено, ако електрическият инструмент се използва редовно по този начин. Постарайте се да поддържате вибрационното натоварване максимално ниско. Примерни мерки за намаляване на вибрационното натоварване са носене на ръкавици при употреба на инструмента и ограничаване на работното време. При това трябва да се вземат предвид всички части на работния цикъл (напр. периодите, през които електрическият инструмент е изключен, както и периодите, през които инструментът е включен, но работи без натоварване).



Общи указания за безопасност за електрически инструменти

ПРЕДУПРЕЖДЕНИЕ!

- ▶ Прочетете всички указания за безопасност и инструкции. Пропуски при спазването на указанията за безопасност и инструкциите могат да причинят токов удар, пожар и/или тежки наранявания.

Запазете всички указания за безопасност и инструкции за бъдещи справки.

Използваният в указанията за безопасност термин „електрически инструмент“ се отнася за работещи със захранване от мрежата електрически инструменти (със захранващ кабел) и за работещи с акумулаторни батерии електрически инструменти (без захранващ кабел).

1. Безопасност на работното място

- а) Поддържайте работното си място чисто и добре осветено. Безпорядък и неосветени работни места могат да причинят злополуки.
- б) Не работете с електрическия инструмент в потенциално експлозивна среда с наличие на запалими течности, газове или прахове. Електрическите инструменти образуват искри, които могат да запалят праха или парите.
- в) По време на употреба на електрическия инструмент дръжте на разстояние деца и други лица. При отвлечане на вниманието е възможно да загубите контрол над уреда.

2. Електрическа безопасност

- а) Свързващият щепсел на електрическия инструмент трябва да е подходящ за контакта. Щепселът не трябва да се променя по никакъв начин.
Не използвайте преходни щепсели заедно със защитно заземените електрически инструменти. Щепсели, по които не са правени промени, и подходящи електрически контакти намаляват риска от токов удар.
- б) Избягвайте контакт на тялото със заземените повърхности, като например тръби, радиатори, печки и хладилници. Съществува повишен риск от токов удар, когато тялото ви е заземено.
- в) Пазете електрическите инструменти от дъжд и влага. Проникването на вода в електрически уред повишава риска от токов удар.
- г) Не променяйте предназначението на кабела, например за носене или окачване на електрическия инструмент с него или за дърпане на щепсела от контакта. Пазете кабела от нагряване, масло, остри ръбове или движещи се части на уреда.

Повредени или оплетени кабели увеличават риска от токов удар.

- д) Когато работите на открито с електрически инструмент, използвайте само удължители, които са разрешени за ползване на открито. Употребата на годни за работа на открито удължители намалява риска от токов удар.
- е) Когато работата с електрическия инструмент във влажна обстановка е неизбежна, използвайте прекъсвач с дефектнотокова защита. Използването на прекъсвач с дефектнотокова защита намалява риска от токов удар.

3. Безопасност на хората

- а) Винаги бъдете внимателни, съсредоточете се върху това, което извършвате, и подхождайте разумно към работата с електрически инструменти. Не използвайте електрически инструмент, когато сте уморени или сте под въздействието на наркотици, алкохол или медикаменти. Един момент невнимание при работа с електрическия инструмент може да доведе до сериозни наранявания.
- б) Използвайте лични предпазни средства и винаги носете защитни очила. Използването на лични предпазни средства като прахозащитна маска, устойчиви на плъзгане защитни обувки, каска или антифони – в зависимост от вида и приложението на електрическия инструмент – намалява риска от наранявания.
- в) Избягвайте неволно пускане. Уверете се, че електрическият инструмент е изключен, преди да го свържете към електрозахранването и/или акумулаторната батерия, да го вземете или носите. Когато при носене на електрическия инструмент държите пръста си на превключвателя или свържете вече включен уред към електрозахранването, са възможни злополуки.
- г) Отстранявайте инструментите за настройка или гаечните ключове, преди да включите електрическия инструмент. Намиращ се във въртяща се част на уреда инструмент или ключ може да причини наранявания.

- д) Избягвайте неестествено положение на тялото. Заемете стабилна позиция и винаги пазете равновесие. Така ще можете да контролирате по-добре електрическия инструмент в неочаквани ситуации.
- е) Носете подходящо работно облекло. Не носете широки дрехи или бижута. Дръжте косите, облеклото и ръкавиците си далече от движещи се части. Свободните дрехи, бижутата и дългите коси могат да бъдат захванати от движещи се части.
- ж) Ако е възможно монтиране на прахосмукачки и прахоуловители, се уверете, че са свързани и се използват правилно. Използването на устройство за изсмукване на прах може да намали опасностите поради наличие на прах.

4. Употреба и обслужване на електрическия инструмент

- а) Не претоварвайте уреда. За работата си използвайте предназначения за нея електрически инструмент. С подходящия електрически инструмент ще работите по-добре и по-безопасно в посочения работен диапазон.
- б) Не използвайте електрически инструмент с повреден превключвател. Електрически инструмент, който не може да се включва и изключва, е опасен и трябва да се ремонтира.
- в) Изключете щепсела от контакта и/или отстранете акумулаторната батерия, преди да предприемете настройки на уреда, да смените принадлежности или да оставите уреда. Тази предпазна мярка предотвратява неволно пускане на електрическия инструмент.
- г) Когато не използвате електрическите инструменти, ги съхранявайте извън обсега на деца. Не позволявайте използването на уреда от лица, които не са запознати с него или не са прочели тези указания. Електрическите инструменти са опасни, ако се използват от лица без опит.

- д) Поддържайте старателно електрическите инструменти. Проверявайте дали движещите се части функционират правилно и не се заклинват, дали има счупени части или части, които са повредени така, че съществува опасност за функционирането на електрическия инструмент. Преди използване на уреда повредените части трябва да се ремонтират. Причина за много злополуки е лоша поддръжка на електрическите инструменти.
- е) Поддържайте режещите инструменти остри и чисти. Старателно поддържаните режещи инструменти с остри режещи ръбове се заклинват по-рядко и се направляват по-лесно.
- ж) Използвайте електрическия инструмент, принадлежностите, сменяемите инструменти и т.н. в съответствие с тези указания. Вземайте под внимание работните условия и извършваната дейност. Употребата на електрически инструменти за други, различни от предвидените приложения може да доведе до опасни ситуации.

5. Употреба и обслужване на акумулаторния инструмент

- а) Зареждайте акумулаторните батерии единствено в зарядните устройства, препоръчани от производителя. Когато дадено зарядно устройство е предназначено за определен вид акумулаторни батерии, съществува опасност от пожар при използване с други акумулаторни батерии.
- б) Използвайте единствено предвидените за електрическите инструменти акумулаторни батерии. Употребата на други акумулаторни батерии може да доведе до наранявания и опасност от пожар.
- в) Когато не използвате акумулаторната батерия, я дръжте далече от канцеларски кламери, монети, ключове, пирони, винтове или други малки метални предмети, които могат да предизвикат шунтиране на контактите. Късо съединение между контактите на акумулаторната батерия може да причини изгаряния или пожар.

- г) При неправилно използване от акумулаторната батерия може да изтече течност. Избягвайте контакт с нея. При случаен контакт измийте с вода. В случай че течността попадне в очите, потърсете допълнително медицинска помощ. Изтичащият от акумулаторната батерия електролит може да доведе до раздразнения на кожата или изгаряния.



ПОВИШЕНО ВНИМАНИЕ! ОПАСНОСТ ОТ ЕКСПЛОЗИЯ! Никога не зареждайте незареждащи се

батерии.



Пазете акумулаторната батерия от високи температури, включително напр. от продължително излагане на слънчева светлина и огън, както и от вода и влага. Съществува опасност от експлозия.



6. Сервиз

- а) Електрическият инструмент трябва да се ремонтира само от квалифицирани специалисти и само с оригинални резервни части. С това се гарантира, че безопасността на електрическия инструмент ще бъде запазена.

Указания за безопасност за пробивния винтоверт

ПРЕДУПРЕЖДЕНИЕ!

- Дръжте уреда за изолираните повърхности на ръкохватката, когато извършвате работи, при които винтът или сменяемият инструмент могат да докоснат скрити електрически проводници. Контакт на винта или сменяемия инструмент с намиращ се под напрежение проводник може да захрани с напрежение и металните части на уреда и да причини токов удар.

Указания за безопасност за зарядни устройства

- Този уред може да се използва от деца на възраст над 8 години, както и от лица с ограничени физически, сетивни или умствени възможности или без опит и знания, ако са под наблюдение или са инструктирани по отношение на безопасната употреба на уреда и разбират опасностите, произтичащи от работата с него. Не допускайте деца да играят с уреда. Почистването и техническото обслужване от страна на потребителя не трябва да се извършват от деца без наблюдение.



Зарядното устройство е подходящо само за работа в затворени помещения.

⚠ ПРЕДУПРЕЖДЕНИЕ!

- Ако кабелът за свързване към мрежата на този уред се повреди, той трябва да се смени от производителя, неговия сервиз или лице с подходяща квалификация, за да се предотвратят евентуални опасности.

Преди пускането в експлоатация

Изваждане/Зареждане/Поставяне на акумулаторния пакет

УКАЗАНИЕ

- ▶ Акумулаторната батерия се доставя заредена частично. Преди пускане в експлоатация заредете акумулаторната батерия в идеалния случай минимум 1 час в зарядно устройство. Можете да зареждате литиево-йонните акумулаторни батерии по всяко време, без това да съкрати живота им. Прекъсване на процеса на зареждане не поврежда акумулаторната батерия.

⚠ ПОВИШЕНО ВНИМАНИЕ!

- ▶ Винаги изключвайте щепсела, преди да извадите респ. поставите акумулаторния пакет **6** от респ. в зарядното устройство.
- 1.) За изваждане на акумулаторния пакет **6** натиснете бутоните за деблокиране **7** и издърпайте акумулаторния пакет **6** от уреда.
 - 2.) Поставете акумулаторния пакет **6** в зарядното устройство **14**.
 - 3.) Включете щепсела в контакта. Контролният светодиодиод **12** свети червено.
 - 4.) Зеленият индикаторен светодиодиод за нивото на зареждане **13** сигнализира, че процесът на зареждане е завършил и акумулаторният пакет **6** е готов за употреба.
 - 5.) Поставете акумулаторния пакет **6** в уреда.

Отчитане на състоянието на акумулатора

При включен уред състоянието респ. остатъчната мощност се показва от светодиода за акумулатора **2** както следва:

ЧЕРВЕН/ОРАНЖЕВ/ЗЕЛЕН = максимално зареждане

ЧЕРВЕН/ОРАНЖЕВ = средно зареждане

ЧЕРВЕН = слабо зареждане – заредете акумулатора

Смяна на инструменти

Акумулаторният пробивен винтоверт има напълно автоматично блокиране на шпиндела **SPINDLE LOCK**.

При изключване на двигателя предавателният комплекс се блокира така, че да можете да отворите бързозатягащия патронник **10** чрез завъртане ↻. След като сте поставили желанния инструмент и сте го затегнали чрез въртене на патронника ↻, можете да продължите веднага работа. Блокирането на шпиндела се освобождава автоматично със стартирането на двигателя (натискане на превключвателя за включване/изключване **4**).

2-скоростен редуктор

⚠ ПОВИШЕНО ВНИМАНИЕ!

- ▶ Задействайте превключвателя на скоростите **1** само при изключен уред. В противен случай съществува опасност от повреждане на уреда.

На първа скорост (превключвател на скоростите **1 на позиция: 1)**

достигате честота на въртене от около 350 min⁻¹ и висок въртящ момент. Тази настройка е подходяща за всички работи за завинтване.

На втора скорост (превключвател на скоростите **1 на позиция: 2)**

достигате честота на въртене от около 1300 min⁻¹ за извършване на пробивни работи.

Предварително задаване на въртящия момент/Степен на пробиване

Чрез предварителното задаване на въртящия момент **9** можете да настроите завъртащата сила.

- ◆ Изберете ниска степен за малки винтове респ. меки материали.
- ◆ Изберете висока степен за големи винтове, твърди материали респ. за развиване на винтове.
- ◆ За пробивни работи изберете степента на пробиване, като настроите механизма за предварително задаване на въртящия момент **9** на позиция **2**.
- ◆ За пробивни работи преместете и превключвателя на скоростите **1** назад (позиция: 2).

Пускане в експлоатация

Превключване на посоката на въртене/Деблокиране на уреда

- ◆ Деблокирайте уреда и сменете посоката на въртене, като натиснете превключвателя на посоката на въртене **3** докрай надясно респ. наляво.

Включване/Изключване

Включване:

- ◆ За пускане в експлоатация на уреда натиснете и задръжте натиснат превключвателя за включване/изключване **4**. Светодиодната лампа за осветяване на работното място **8** свети при леко или напълно натиснат превключвател за включване/изключване **4**. Тя осигурява осветяване на работното място при неблагоприятна околна осветеност.

Изключване:

- ◆ За изключване на уреда отпуснете превключвателя за включване/изключване **4**.

Настройка на честотата на въртене

Превключвателят за включване/изключване **4** разполага с променливо регулиране на скоростта. Лек натиск върху превключвателя за включване/изключване **4** активира ниска честота на въртене. С увеличаване на натиска се повишава честотата на въртене.

УКАЗАНИЕ

- ▶ Интегрираната моторна спирачка осигурява бързо спиране.

Активиране на блокирането

- ◆ Натиснете превключвателя за посоката на въртене **3** в средна позиция. Превключвателят за включване/изключване **4** е блокиран.

Съвети и трикове



Съвет! За правилна работа с уреда.

- ◆ Преди работа проверете дали накрайникът за завинтване респ. пробиване е поставен правилно, т.е. е центриран в патронника.
- ◆ На завинтващите битове са маркирани техните размери и форма. Ако не сте сигурни, първо винаги пробвайте дали битът влиза в главата на винта без хлабина.

Въртящ момент:

- ◆ Възможно е повреждане на по-малки винтове/битове, ако настроите твърде висок въртящ момент респ. твърде висока честота на въртене.

Завинтване в твърд материал (в метал):

- ◆ Особено високи въртящи моменти се получават, например, при метални винтови съединения, когато се използват накрайници за глух гаечен ключ. Изберете ниска честота на въртене.

Завинтване в мек материал (напр. в мека дървесина):

- ◆ И в този случай завинтвайте с ниска честота на въртене, за да не повредите дървената повърхност при контакта с металната глава на винта. Използвайте зенкер.

При пробиване в дърво, метал и други материали непременно вземете под внимание следното:

- ◆ При малък диаметър на свредлото използвайте висока честота на въртене, а при голям диаметър на свредлото – ниска честота на въртене.
- ◆ При твърди материали изберете ниска честота на въртене, а при меки материали – висока честота на въртене.
- ◆ Осигурете или закрепете (по възможност) детайла в затегателно приспособление.
- ◆ Маркирайте мястото, където трябва да се пробива, с керна или гвоздей. За началното пробиване изберете ниска честота на въртене.
- ◆ Извадете въртящото се свредло няколко пъти от отвора, за да отстраните стърготини или прах от пробиването и да го охладите.

Пробиване в метал:

- ◆ Използвайте свредло за метал (HSS). За най-добри резултати охлаждайте свредлото с масло за рязане и охлаждане. Можете да използвате свредлата за метал и за пробиване в пластмаса. Първо пробийте със свредло Ø 3 mm и след това се приближавайте към желанния диаметър на пробиване.

Пробиване в дърво:

- ◆ Използвайте свредло за дърво с центриращ връх, за дълбоки отвори използвайте винтово свредло, а за големи диаметри на пробиване – свредло тип Форстнер. В мека дървесина можете да завинтвате малки свредла директно, без предварително пробиване.

Техническо обслужване и почистване



ПРЕДУПРЕЖДЕНИЕ! ОПАСНОСТ ОТ НАРАНЯВАНЕ! Преди всякакви работи по уреда изключвайте уреда и изваждайте акумулатора.

Акумулаторният пробивен винтоверт не изисква техническо обслужване.

- Уредът трябва да е винаги чист, сух и без замърсявания от масло или смазки.
- Не допускате във вътрешността на уредите да попадат течности.
- За почистване на корпуса използвайте суха кърпа. Никога не използвайте бензин, разтворители или почистващи препарати, които разяждат пластмаса.
- В случай на продължително съхраняване на литиево-йонен акумулатор редовно проверявайте неговото ниво на зареждане. Оптималното ниво на зареждане е между 50 % и 80 %. Оптималният климат за съхранение е хладен и сух.

УКАЗАНИЕ

- ▶ Непосочени резервни части (като напр. акумулатор, превключвател) можете да поръчате чрез горещата линия на нашия сервиз.

Гаранция

Уважаеми клиенти,

за този уред получавате 3 години гаранция от датата на покупката. В случай на несъответствие на продукта с договора за продажба Вие имате законно право да предявите рекламация пред продавача на продукта при условията и в сроковете, определени в чл. 112-115* от Закона за защита на потребителите. Вашите права, произтичащи от посочените разпоредби, не се ограничават от нашата по-долу представена търговска гаранция и независимо от нея продавачът на продукта отговаря за липсата на съответствие на потребителската стока с договора за продажба съгласно Закона за защита на потребителите.

Гаранционни условия

Гаранционният срок започва да тече от датата на покупката. Пазете добре

оригиналната касова бележка. Този документ е необходим като доказателство за покупката. Ако в рамките на три години от датата на закупуване на този продукт се появи дефект на материала или производствен дефект, продуктът ще бъде безплатно ремонтиран или заменен – по наш избор. Гаранцията предполага в рамките на тригодишния гаранционен срок да се представят дефектният уред и касовата бележка (касовият бон) и писмено да се обясни в какво се състои дефектът и кога е възникнал. Ако дефектът е покрит от нашата гаранция, Вие ще получите обратно ремонтирания или нов продукт. С ремонта или смяната на продукта не започва да тече нов гаранционен срок.

Гаранционен срок и законови претенции при дефекти

Гаранционната услуга не удължава гаранционния срок. Това важи също и за сменените и ремонтирани части. За евентуално наличните повреди и дефекти още при покупката трябва да се съобщи веднага след разопаковането. Евентуалните ремонти след изтичане на гаранционния срок са срещу заплащане.

Обхват на гаранцията

Уредът е произведен грижливо според строгите изисквания за качество и добросъвестно изпитан преди доставка. Гаранцията важи за дефекти на материала или производствени дефекти. Гаранцията не обхваща частите на продукта, които подлежат на нормално износване, поради което могат да бъдат разглеждани като бързо износващи се части (например филтри или приставки) или повредите на чупливи части (например прекъсвачи, батерии или такива произведени от стъкло). Гаранцията отпада, ако уредът е повреден поради неправилно използване или в резултат на неосъществяване на техническа поддръжка. За правилната употреба на продукта трябва точно да се спазват всички указания в упътването за обслужване.

Предназначение и действия, които не се препоръчват от упътването за експлоатация или за които то предупреждава, трябва задължително да се избягват. Продуктът е предназначен само за частна, а не за стопанска употреба. При злоупотреба и неправилно третиране, употреба на сила и при интервенции, които не са извършени от клона на нашия оторизиран сервиз, гаранцията отпада.

Процедура при гаранционен случай

За да се гарантира бърза обработка на Вашия случай, следвайте следните указания:

- За всички запитвания подгответе касовата бележка и идентификационния номер (IAN 288023) като доказателство за покупката.
- Вземете артикулния номер от фабричната табелка.
- При възникване на функционални или други дефекти първо се свържете по телефона или чрез имейл с долупосочения сервизен отдел. След това ще получите допълнителна информация за уреждането на Вашата рекламация.

- След съгласуване с нашия сервиз можете да изпратите дефектния продукт на посочения Ви адрес на сервиза безплатно за Вас, като приложите касовата бележка (касовия бон) и посочите в какво се състои дефектът и кога е възникнал. За да се избегнат проблеми с приемането и допълнителни разходи, задължително използвайте само адреса, който Ви е посочен. Осигурете изпращането да не е като експресен товар или като друг специален товар. Изпратете уреда заедно с всички принадлежности, доставени при покупката, и осигурете достатъчно сигурна транспортна опаковка.

Ремонтен сервиз / извънгаранционно обслужване

Ремонти извън гаранцията можете да възложите на клона на нашия сервиз срещу заплащане. Той с удоволствие ще Ви направи предварителна калкулация. Можем да обработваме само уреди, които са достатъчно опаковани и изпратени с платени транспортни разходи.

Внимание: Изпратете Вашия уред на клона на нашия сервиз почистен и с указание за дефекта. Уредите, изпратени с неплатени транспортни разходи – с наложен платеж, като експресен или друг специален товар – не се приемат.

Ние ще извършим безплатно изхвърлянето на изпратените от Вас дефектни уреди.

УКАЗАНИЕ

- ▶ При инструментите Parkside и Florabest моля изпращайте единствено дефектния артикул без принадлежностите (напр. акумулаторна батерия, куфар за съхранение, монтажни инструменти и др.).

ПРЕДУПРЕЖДЕНИЕ!

- ▶ Уредите трябва да се ремонтират от сервиз или електротехник и само с оригинални резервни части. По този начин се гарантира запазването на безопасността на уреда.
- ▶ Смяната на щепсела или на захранващия кабел винаги трябва да се извършва от производителя на уреда или неговия сервиз. По този начин се гарантира запазването на безопасността на уреда.

България

Тел.: 00800 111 4920

Е-мейл: kompnass@lidl.bg

IAN 288023

Вносител

Моля, обърнете внимание, че следващият адрес не е адрес на сервиза.

Първо се свържете с горепосочения сервизен център.

KOMPERNASS HANDELS GMBH

BURGSTRASSE 21

DE-44867 BOCHUM

ГЕРМАНИЯ

www.kompnass.com

*** Чл. 112.**

- (1) При несъответствие на потребителската стока с договора за продажба потребителята има право да предяви рекламация, като поиска от продавача да приведе стоката в съответствие с договора за продажба. В този случай потребителят може да избира между извършване на ремонт на стоката или замяната ѝ с нова, освен ако това е невъзможно или изборът от него начин за обезщетение е непропорционален в сравнение с другия.
- (2) Смята се, че даден начин за обезщетяване на потребителя е непропорционален, ако неговото използване налага разходи на продавача, които в сравнение с другия начин за обезщетяване са неразумни, като се вземат предвид:
 1. стойността на потребителската стока, ако нямаше липса на несъответствие;
 2. значимостта на несъответствието;
 3. възможността да се предложи на потребителя друг начин на обезщетяване, който не е свързан със значителни неудобства за него.

Чл. 113.

- (1) Когато потребителската стока не съответства на договора за продажба, продавачът е длъжен да я приведе в съответствие с договора за продажба.
- (2) Привеждането на потребителската стока в съответствие с договора за продажба трябва да се извърши в рамките на един месец, считано от предявяването на рекламацията от потребителя.
- (3) След изтичането на срока по ал. 2 потребителят има право да развали договора и да му бъде възстановена заплатената сума или да иска намаляване на цената на потребителската стока съгласно чл. 114.
- (4) Привеждането на потребителската стока в съответствие с договора за продажба е безплатно за потребителя. Той не дължи разходи за експедиране на потребителската стока или за материали и труд, свързани с ремонта ѝ, и не трябва да понася значителни неудобства.

- (5) Потребителят може да иска и обезщетение за претърпените вследствие на несъответствието вреди.

Чл. 114.

- (1) При несъответствие на потребителската стока с договора за продажба и когато потребителят не е удовлетворен от решаването на рекламацията по чл. 113, той има право на избор между една от следните възможности: 1. разваляне на договора и възстановяване на заплатената от него сума; 2. намаляване на цената.
- (2) Потребителят не може да претендира за възстановяване на заплатената сума или за намаляване цената на стоката, когато търговецът се съгласи да бъде извършена замяна на потребителската стока с нова или да се поправи стоката в рамките на един месец от предявяване на рекламацията от потребителя.
- (3) Търговецът е длъжен да удовлетвори искане за разваляне на договора и да възстанови заплатената от потребителя сума, когато след като е удовлетворил три рекламации на потребителя чрез извършване на ремонт на една и съща стока, в рамките на срока на гаранцията по чл. 115, е налице следваща поява на несъответствие на стоката с договора за продажба. (4) (Предишна ал. 3 - ДВ, бр. 61 от 2014 г., в сила от 25.07.2014 г.) Потребителят не може да претендира за разваляне на договора, ако несъответствието на потребителската стока с договора е незначително.

Чл. 115.

- (1) Потребителят може да упражни правото си по този раздел в срок до две години, считано от доставянето на потребителската стока.
- (2) Срокът по ал. 1 спира да тече през времето, необходимо за поправката или замяната на потребителската стока или за постигане на споразумение между продавача и потребителя за решаване на спора.
- (3) Упражняването на правото на потребителя по ал. 1 не е обвързано с никакъв друг срок за предявяване на иск, различен от срока по ал. 1.

Предаване за отпадъци



Опаковката е произведена от екологични материали, които могат да се предават в местните пунктове за рециклиране.



Не изхвърляйте електрически инструменти заедно с битовите отпадъци!

Съгласно европейската директива 2012/19/EU излезлите от употреба електрически инструменти трябва да се събират разделно и да се предават за екологосъобразно рециклиране.



Не изхвърляйте акумулаторни батерии с битовите отпадъци!

Извадете акумулаторните батерии от уреда преди предаването му за отпадъци.

Дефектни или употребявани акумулаторни батерии трябва да се рециклират съгласно Директивата 2006/66/ЕС. Връщайте акумулаторния пакет и/или уреда в предлагашите тази услуга събирателни пунктове.

Осведомете се от съответните общински или градски власти относно възможностите за предаване за отпадъци на изведени от употреба електрически инструменти/акумулаторни пакети.

Превод на оригиналната декларация за съответствие

Ние, KOMPERNASS HANDELS GMBH, отговорник за документацията: г-н Семи Угузлу,
BURGSTR. 21, DE - 44867 BOCHUM, ГЕРМАНИЯ, декларираме, че този продукт съответства
на следните стандарти, нормативни документи и директиви на ЕО:

Директива относно машините
(2006/42/EC)

Директива за съоръжения за ниско напрежение
(2014/35/EU)

Електромагнитна съвместимост
(2014/30/EU)

Директива относно ограничението за употребата на определени опасни вещества в електрическото и електронното оборудване (EEO)
(2011/65/EU)*

*Издаването на тази декларация за съответствие е на собствена отговорност на производителя.
Гореописаният предмет на Декларацията отговаря на разпоредбите на Директивата 2011/65/EU на Европейския парламент и на Съвета от 8 юни 2011 г. относно ограничението за употребата на определени опасни вещества в електрическото и електронното оборудване.

Приложени хармонизирани стандарти:

EN60745-1:2009/A11:2010

EN60745-2-1:2010

EN60745-2-2:2010

EN62233:2008

EN55014-1:2006/A2:2011

EN 55014-2:2015

EN60335-1:2012/A11:2014

EN60335-2-29:2004/A2:2010

EN61000-3-2:2014

EN61000-3-3:2013

Тип/Обозначение на уреда: Акумулаторен пробивен винтоверт PABS 12 B3

Година на производство: 09-2017

Сериен номер: IAN 288023

Бохум, 04.07.2017 г.



Семи Угузлу

- Мениджър качество -

Запазено право на технически изменения с цел усъвършенстване.

Περιεχόμενα

Εισαγωγή	40
Προβλεπόμενη χρήση	40
Εξοπλισμός	40
Παραδοτέος εξοπλισμός.....	40
Τεχνικά χαρακτηριστικά	40
Γενικές υποδείξεις ασφαλείας για ηλεκτρικά εργαλεία	41
1. Ασφάλεια του χώρου εργασίας.....	41
2. Ηλεκτρική ασφάλεια.....	42
3. Ασφάλεια ατόμων	42
4. Χρήση και χειρισμός του ηλεκτρικού εργαλείου	43
5. Χρήση και χειρισμός του επαναφορτιζόμενου εργαλείου	43
6. Σέρβις	44
Υποδείξεις ασφαλείας για δραπενοκατσάβιδα	44
Υποδείξεις ασφαλείας για φορτιστές.....	44
Πριν από τη θέση σε λειτουργία	44
Απομάκρυνση/Φόρτιση/Τοποθέτηση της συστοιχίας συσσωρευτών.....	44
Ανάγνωση κατάστασης συσσωρευτών	45
Αλλαγή εργαλείων	45
Μηχανισμός 2 ταχυτήτων	45
Προεπιλογή ροπής στρέψης/Βαθμίδα διάτρησης	45
Θέση σε λειτουργία	45
Εναλλαγή κατεύθυνσης περιστροφής/ Απασφάλιση συσκευής	45
Ενεργοποίηση/Απενεργοποίηση	45
Ρύθμιση αριθμού στροφών	45
Ενεργοποίηση φραγής.....	45
Υποδείξεις και τεχνάσματα.....	46
Συντήρηση και καθαρισμός	46
Εγγύηση της Kompernass Handels GmbH	47
Σέρβις	48
Εισαγωγέας	48
Απόρριψη	49
Μετάφραση της Πρωτότυπης Δήλωση συμμόρφωσης	50

ΕΠΑΝΑΦΟΡΤΙΖΟΜΕΝΟ ΔΡΑ- ΠΑΝΟΚΑΤΣΑΒΙΔΟ PABS 12 B3

Εισαγωγή

Σας συγχαίρουμε για την αγορά της νέας σας συσκευής. Αποφασίσατε έτσι για την απόκτηση ενός προϊόντος υψηλής ποιότητας. Οι οδηγίες χρήσης είναι τμήμα αυτού του προϊόντος. Περιέχουν σημαντικές υποδείξεις για την ασφάλεια, τη χρήση και την απόρριψη. Πριν από τη χρήση του προϊόντος, εξοικειωθείτε με όλες τις υποδείξεις χειρισμού και ασφάλειας. Χρησιμοποιείτε το προϊόν μόνο όπως περιγράφεται και για τους αναφερόμενους τομείς χρήσης. Παραδώστε όλα τα έγγραφα σε περίπτωση παράδοσης του προϊόντος σε τρίτους.

Προβλεπόμενη χρήση

Αυτή η συσκευή προορίζεται για διάτρηση και βίδωμα σε ξύλο, συνθετική ύλη και μέταλλο. Χρησιμοποιείτε τη συσκευή μόνο όπως περιγράφεται και για τους αναφερόμενους τομείς χρήσης. Κάθε άλλη χρήση ή μετατροπή της συσκευής ισχύει ως μη σύμφωνη με τους κανονισμούς και ενέχει σημαντικούς κινδύνους ατυχημάτων. Για βλάβες από χρήση μη σύμφωνη με τους κανονισμούς ο κατασκευαστής δεν αναλαμβάνει καμία ευθύνη. Η συσκευή δεν προορίζεται για επαγγελματική χρήση.

Εξοπλισμός

- 1 Διακόπτης επιλογής ταχύτητας
- 2 LED συσσωρευτή (ένδειξη κατάστασης)
- 3 Διακόπτης εναλλαγής κατεύθυνσης περιστροφής/Φραγή
- 4 Διακόπτης ΟΝ/OFF
- 5 Μαλακή λαβή
- 6 Συστοιχία συσσωρευτών
- 7 Πλήκτρο για την απασφάλιση της συστοιχίας συσσωρευτών
- 8 LED λυχνίας εργασίας
- 9 Προεπιλογή ροπής στρέψης/βαθμιάς διάτρησης
- 10 Τσοκ ταχείας αποδέσμευσης
- 11 Μύτη
- 12 Κόκκινο LED ελέγχου φόρτισης
- 13 Πράσινο LED ελέγχου φόρτισης
- 14 Φορτιστής

Παραδοτέος εξοπλισμός

- 1 Επαναφορτιζόμενο δραπανοκατασάβιδο PABS 12 B3
- 1 Ταχυφορτιστής συσσωρευτών PABS 12 B3-2
- 1 Συστοιχία συσσωρευτών PABS 12 B3-1
- 2 Μύτες (S2 PZ1, S2 PZ2)
- 1 Βαλιτσάκι μεταφοράς
- 1 Οδηγίες χρήσης

Τεχνικά χαρακτηριστικά

Επαναφορτιζόμενο δραπανοκατασάβιδο: PABS 12 B3:

Τάση μέτρησης:	12 V === (συνεχές ρεύμα)
Αριθμός στροφών ρελαντί μέτρησης:	1. Ταχύτητα: n_0 0 - 350 min ⁻¹ 2. Ταχύτητα: n_0 0 - 1300 min ⁻¹
Εύρος σύσφιξης τσοκ  :	μέγ. Ø 10 mm
Μέγ. διάμετρος διάτρησης:	Χάλυβας: 8 mm Ξύλο: 20 mm

Συστοιχία συσσωρευτών: PABS 12 B3-1:

Τύπος:	LIΘΙΟΥ-ΙΟΝΤΩΝ
Τάση μέτρησης:	12 V === (συνεχές ρεύμα)
Στοιχεία:	3
Απόδοση:	2000 mAh

Ταχυφορτιστής συσσωρευτών: PABS 12 B3-2

ΕΙΣΟΔΟΣ / Input:

Τάση μέτρησης:	230 - 240 V ~, 50 Hz (Εναλλασσόμενη τάση)
----------------	--

Κατανάλωση μέτρησης: 38 W

Ασφάλεια (εσωτερικά): 2 A 

ΕΞΟΔΟΣ / Output:

Τάση μέτρησης:	12,6 V === (συνεχές ρεύμα)
----------------	-------------------------------

Ρεύμα μέτρησης: 2400 mA

Διάρκεια φόρτισης: περ. 60 λεπτά

Κατηγορία προστασίας: II/III (διπλή μόνωση)

Τιμή εκπομπών θορύβου:

Τιμή μέτρησης για θόρυβο διακριβωμένη σύμφωνα με το EN ISO 4871. Το επίπεδο θορύβου Α-στάθμισης του ηλεκτρικού εργαλείου ανέρχεται συνήθως:

Στάθμη ηχητικής πίεσης: $L_{PA} = 68,7 \text{ dB (A)}$

Αβεβαιότητα K: $K_{PA} = 3 \text{ dB}$

Στάθμη ηχητικής απόδοσης: $L_{WA} = 79,7 \text{ dB (A)}$

Αβεβαιότητα K: $K_{WA} = 3 \text{ dB}$

Τιμή εκπομπής κραδασμών:

Ολικές τιμές κραδασμών (διανυσματικό άθροισμα τριών κατευθύνσεων) υπολογισμένες κατά EN 60745:

Διάτρηση σε μέταλλο:

Τιμή εκπομπής κραδασμών $a_{h,D} < 2,245 \text{ m/s}^2$
Αβεβαιότητα K = 1,5 m/s²

Βίδωμα χωρίς κρούση

Τιμή εκπομπής κραδασμών $a_h < 0,674 \text{ m/s}^2$
Αβεβαιότητα K = 1,5 m/s²

ΥΠΟΔΕΙΞΗ

- Το αναφερόμενο σε αυτές τις οδηγίες επίπεδο κραδασμών έχει μετρηθεί σύμφωνα με μια τυποποιημένη διαδικασία μέτρησης και μπορεί να χρησιμοποιείται για τη σύγκριση συσκευών. Η αναφερόμενη τιμή εκπομπής κραδασμών μπορεί επίσης να χρησιμοποιείται για μια αρχική εκτίμηση της έκθεσης.

⚠ ΠΡΟΕΙΔΟΠΟΙΗΣΗ!

- Το επίπεδο κραδασμών θα αλλάζει σύμφωνα με τη χρήση του ηλεκτρικού εργαλείου και σε ορισμένες περιπτώσεις μπορεί να βρίσκεται πάνω από την αναφερόμενη σε αυτές τις οδηγίες τιμή. Το φορτίο κραδασμών θα μπορούσε να υποτιμηθεί, εάν το ηλεκτρικό εργαλείο χρησιμοποιείται τακτικά με αυτό τον τρόπο. Προσπαθείτε να κρατάτε την επιβάρυνση λόγω δονήσεων όσο το δυνατόν μικρότερη. Παραδειγματικά μέτρα μείωσης της επιβάρυνσης λόγω δονήσεων είναι η χρήση γαντιών κατά τη χρήση του εργαλείου και ο περιορισμός του χρόνου εργασίας. Εδώ πρέπει να συνυπολογίζονται όλα τα μέρη του κύκλου εργασίας (παραδείγματος χάριν χρόνοι, κατά τους οποίους το ηλεκτρικό εργαλείο είναι απενεργοποιημένο, και χρόνοι, κατά τους οποίους είναι μεν ενεργοποιημένο, αλλά λειτουργεί χωρίς φορτίο).



Γενικές υποδείξεις ασφαλείας για ηλεκτρικά εργαλεία



⚠ ΠΡΟΕΙΔΟΠΟΙΗΣΗ!

- Διαβάστε όλες τις υποδείξεις ασφαλείας και τις οδηγίες. Παραλείψεις κατά την τήρηση των υποδείξεων ασφαλείας και των οδηγιών μπορούν να προκαλέσουν ηλεκτροπληξία, πυρκαγιά και/ή σοβαρούς τραυματισμούς.

Φυλάξτε όλες τις υποδείξεις ασφαλείας και τις οδηγίες για το μέλλον.

Ο χρησιμοποιούμενος σε αυτές τις υποδείξεις ασφαλείας όρος "Ηλεκτρικό εργαλείο" αναφέρεται σε ηλεκτρικά εργαλεία (με καλώδιο) που λειτουργούν με ρεύμα και σε ηλεκτρικά εργαλεία (χωρίς καλώδιο) που λειτουργούν μέσω συσσωρευτή.

1. Ασφάλεια του χώρου εργασίας

- α) Διατηρείτε το χώρο εργασίας σας καθαρό και καλά φωτισμένο. Η ακαταστασία και οι μη φωτισμένοι χώροι εργασίας μπορούν να οδηγήσουν σε ατυχήματα.

- β) Μην εργάζεστε με το ηλεκτρικό εργαλείο σε περιβάλλον, όπου υπάρχει κίνδυνος έκρηξης, εύφλεκτα υγρά, αέρια ή σκόνης. Τα ηλεκτρικά εργαλεία δημιουργούν σπινθήρες, οι οποίοι μπορούν να προκαλέσουν ανάφλεξη στη σκόνη ή στους ατμούς.
- γ) Κρατάτε τα παιδιά και άλλα άτομα μακριά κατά τη χρήση του ηλεκτρικού εργαλείου. Σε περίπτωση διάσπασης της προσοχής μπορεί να χάσετε τον έλεγχο της συσκευής.

2. Ηλεκτρική ασφάλεια

- α) Το βύσμα σύνδεσης του ηλεκτρικού εργαλείου πρέπει να ταιριάζει στην πρίζα. Το βύσμα δεν επιτρέπεται να τροποποιηθεί με κανέναν τρόπο. Μην χρησιμοποιείτε βύσματα ανταπώρων μαζί με γειωμένα ηλεκτρικά εργαλεία. Τα βύσματα που δεν έχουν τροποποιηθεί και οι κατάλληλες πρίζες μειώνουν τον κίνδυνο ηλεκτροπληξίας.
- β) Αποφεύγετε τη σωματική επαφή με γειωμένες επιφάνειες, όπως σωλήνες, θερμαντικά σώματα, εστίες και ψυγεία. Υπάρχει αυξημένος κίνδυνος λόγω ηλεκτροπληξίας όταν το σώμα σας είναι γειωμένο.
- γ) Κρατάτε τα ηλεκτρικά εργαλεία μακριά από βροχή ή υγρασία. Η διείσδυση νερού σε μια ηλεκτρική συσκευή αυξάνει τον κίνδυνο ηλεκτροπληξίας.
- δ) Μη χρησιμοποιείτε το καλώδιο άσκοπα, π.χ. για να μεταφέρετε το ηλεκτρικό εργαλείο, να το κρεμάσετε ή για να τραβήξετε το βύσμα από την πρίζα. Κρατάτε το καλώδιο μακριά από υψηλές θερμοκρασίες, λάδια, αιχμηρές άκρες ή κινούμενα μέρη της συσκευής. Τα φθαρμένα ή μπερδεμένα καλώδια αυξάνουν τον κίνδυνο ηλεκτροπληξίας.
- ε) Όταν εργάζεστε με ένα ηλεκτρικό εργαλείο σε εξωτερικό χώρο, χρησιμοποιείτε μόνο καλώδια επέκτασης, τα οποία έχουν εγκριθεί για εξωτερικούς χώρους. Η χρήση κατάλληλου καλωδίου επέκτασης για εξωτερικό χώρο μειώνει τον κίνδυνο ηλεκτροπληξίας.
- στ) Εάν δεν μπορεί να αποφευχθεί η λειτουργία του ηλεκτρικού εργαλείου σε υγρό περιβάλλον, χρησιμοποιείτε διακόπτη ασφαλείας. Η χρήση διακόπτη ασφαλείας μειώνει τον κίνδυνο ηλεκτροπληξίας.

3. Ασφάλεια ατόμων

- α) Να είστε πάντα προσεκτικοί, προσέχετε τι κάνετε και χρησιμοποιείτε τη λογική όταν εργάζεστε με ένα ηλεκτρικό εργαλείο. Μην χρησιμοποιείτε ηλεκτρικά εργαλεία εάν είστε κουρασμένοι ή υπό την επήρεια ναρκωτικών, αλκοόλ ή φαρμάκων. Ένα μόνο λεπτό απροσεξίας κατά τη χρήση του ηλεκτρικού εργαλείου αρκεί για να οδηγήσει σε σοβαρούς τραυματισμούς.
- β) Φοράτε ατομικό προστατευτικό εξοπλισμό και πάντα γυαλιά προστασίας. Όταν φοράτε ατομικό προστατευτικό εξοπλισμό, όπως μάσκα για τη σκόνη, αντιπολισθητικά υποδήματα ασφαλείας, κράνος ή προστασία για την ακοή, ανάλογα με το είδος και τη χρήση του ηλεκτρικού εργαλείου, μειώνεται ο κίνδυνος τραυματισμών.
- γ) Αποφεύγετε μια μη ηθελημένη θέση σε λειτουργία. Βεβαιώστε ότι το ηλεκτρικό εργαλείο έχει απενεργοποιηθεί, προτού το συνδέσετε στην τροφοδοσία ρεύματος και/ή το συσσωρευτή, το σηκώσετε ή το μεταφέρετε. Όταν μεταφέρετε το ηλεκτρικό εργαλείο και έχετε το δάχτυλο στο διακόπτη ή εάν έχετε συνδέσει την ήδη ενεργοποιημένη συσκευή στην παροχή ρεύματος, αυτό μπορεί να οδηγήσει σε ατυχήματα.
- δ) Απομακρύνετε εργαλεία ρύθμισης ή μηχανικά κλειδιά πριν ενεργοποιήσετε το ηλεκτρικό εργαλείο. Ένα εργαλείο ή κλειδί, το οποίο βρίσκεται σε ένα περιστρεφόμενο τμήμα της συσκευής, μπορεί να οδηγήσει σε τραυματισμούς.
- ε) Αποφεύγετε μια λάθος στάση του σώματος. Φροντίστε για μια ασφαλή στάση και διατηρείτε πάντα την ισορροπία. Έτσι μπορείτε να ελέγχετε το ηλεκτρικό εργαλείο καλύτερα σε μη αναμενόμενες καταστάσεις.
- στ) Φοράτε κατάλληλο ρουχισμό. Μην φοράτε μακριά ρούχα ή κοσμήματα. Κρατάτε τα μαλλιά, τα ρούχα και τα γάντια μακριά από κινούμενα μέρη. Τα χαλαρά ρούχα, τα κοσμήματα ή τα μακριά μαλλιά μπορούν να πιαστούν από κινούμενα μέρη.

- ζ) Εάν μπορούν να συναρμολογηθούν διατάξεις απορρόφησης και συλλογής σκόνης, βεβαιώστε ότι αυτές έχουν συνδεθεί και χρησιμοποιούνται σωστά. Η χρήση μιας διάταξης απορρόφησης σκόνης μπορεί να μειώσει τους κινδύνους από τη σκόνη.

4. Χρήση και χειρισμός του ηλεκτρικού εργαλείου

- α) Μην υπερφορτώνετε τη συσκευή. Χρησιμοποιείτε για την εργασία σας το αντίστοιχο ηλεκτρικό εργαλείο. Με το κατάλληλο ηλεκτρικό εργαλείο εργάζεστε καλύτερα και ασφαλέστερα στο δοθέν πεδίο απόδοσης.
- β) Μη χρησιμοποιείτε ηλεκτρικά εργαλεία, των οποίων ο διακόπτης είναι ελαττωματικός. Ένα ηλεκτρικό εργαλείο, το οποίο δεν μπορεί πλέον να ενεργοποιηθεί ή απενεργοποιηθεί, είναι επικίνδυνο και πρέπει να επισκευαστεί.
- γ) Τραβάτε το βύσμα από την πρίζα και/ή απομακρύνετε το συσσωρευτή πριν διεξάγετε ρυθμίσεις στη συσκευή, πριν αλλάξετε εξαρτήματα ή πριν φυλάξετε τη συσκευή. Αυτό το μέτρο ασφαλείας εμποδίζει τη μη ηθελημένη εκκίνηση του ηλεκτρικού εργαλείου.
- δ) Φυλάτε τα μη χρησιμοποιούμενα ηλεκτρικά εργαλεία εκτός εμβέλειας των παιδιών. Μην επιτρέπετε να χρησιμοποιούν τη συσκευή άτομα, τα οποία δεν έχουν εξοικειωθεί μαζί της ή δεν έχουν διαβάσει αυτές τις οδηγίες. Τα ηλεκτρικά εργαλεία είναι επικίνδυνα όταν χρησιμοποιούνται από άπειρα άτομα.
- ε) Φροντίζετε τα ηλεκτρικά εργαλεία με προσοχή. Ελέγχετε εάν τα κινούμενα τμήματα λειτουργούν σωστά και δεν κολλάνε, εάν κάποια μέρη έχουν σπάσει ή παρουσιάζουν τέτοια βλάβη, ώστε να επηρεάζεται η λειτουργία του ηλεκτρικού εργαλείου. Τα εξαρτήματα με βλάβη πρέπει να επισκευάζονται πριν από τη χρήση της συσκευής. Η αιτία πολλών ατυχημάτων οφείλεται στην κακή συντήρηση των ηλεκτρικών εργαλείων.
- στ) Διατηρείτε τα εργαλεία κοπής αιχμηρά και καθαρά. Τα προσεκτικά φροντισμένα εργαλεία κοπής με αιχμηρές ακμές κοπής κολλάνε λιγότερο και είναι ευκολότερα στο χειρισμό.

- ζ) Χρησιμοποιείτε το ηλεκτρικό εργαλείο, τα εξαρτήματα, τα εργαλεία χρήσης, κλπ., σύμφωνα με αυτές τις οδηγίες. Λαμβάνετε υπόψη τις συνθήκες εργασίας και την προς διεξαγωγή ενέργεια. Η χρήση ηλεκτρικών εργαλείων για διαφορετικές από τις προβλεπόμενες χρήσεις μπορεί να οδηγήσει σε επικίνδυνες καταστάσεις.

5. Χρήση και χειρισμός του επαναφορτιζόμενου εργαλείου

- α) Φορτίζετε τους συσσωρευτές μόνο με φορτιστές που προτείνει ο κατασκευαστής. Για φορτιστές κατάλληλους για έναν καθορισμένο τύπο συσσωρευτών υπάρχει κίνδυνος πυρκαγιάς όταν χρησιμοποιούνται με άλλους συσσωρευτές.
- β) Χρησιμοποιείτε μόνο τους προβλεπόμενους συσσωρευτές στα ηλεκτρικά εργαλεία. Η χρήση άλλων συσσωρευτών μπορεί να οδηγήσει σε τραυματισμούς και πυρκαγιά.
- γ) Κρατάτε το μη χρησιμοποιούμενο συσσωρευτή μακριά από συνδετήρες, νομίσματα, κλειδιά, καρφιά, βίδες ή άλλα μικρά μεταλλικά αντικείμενα, τα οποία μπορούν να προκαλέσουν υπερεγείρωση των επαφών. Ένα βραχυκύκλωμα μεταξύ των επαφών του συσσωρευτή μπορεί να έχει ως επακόλουθο εγκαύματα ή πυρκαγιά.
- δ) Σε περίπτωση εσφαλμένης χρήσης μπορεί να εξέλθει υγρό από το συσσωρευτή. Αποφεύγετε την επαφή με το υγρό. Σε περίπτωση τυχαίας επαφής ξεπλύνετε με νερό. Εάν το υγρό έλθει σε επαφή με τα μάτια, ζητήστε επιπλέον ιατρική βοήθεια. Το εκρέον υγρό των συσσωρευτών μπορεί να προκαλέσει δερματικούς ερεθισμούς ή εγκαύματα.



ΠΡΟΣΟΧΗ! ΚΙΝΔΥΝΟΣ ΕΚΡΗΞΗΣ!

Μη φορτίζετε ποτέ μη επαναφορτιζόμενες μπαταρίες.



Προστατεύετε το συσσωρευτή από υψηλή θερμοκρασία, π.χ. και από συνεχή ηλιακή ακτινοβολία, φωτιά, νερό και υγρασία. Υπάρχει κίνδυνος έκρηξης.



6. Σέρβις

- α) Το ηλεκτρικό σας εργαλείο πρέπει να επισκευάζεται μόνο από εξειδικευμένο ειδικό προσωπικό και μόνο με γνήσια ανταλλακτικά. Έτσι διατηρείται η ασφάλεια του ηλεκτρικού εργαλείου.

Υποδείξεις ασφαλείας για δραπενοκατσάβιδα

⚠ ΠΡΟΕΙΔΟΠΟΙΗΣΗ!

- Πιάνετε τη συσκευή από τις μονωμένες επιφάνειες των λαβών, όταν διεξάγετε εργασίες, κατά τις οποίες η βίδα ή το εργαλείο εφαρμογής μπορεί να συναντήσει κρυμμένους αγωγούς ρεύματος. Η επαφή της βίδας ή του εργαλείου εφαρμογής με ένα ρευματοφόρο αγωγό μπορεί να θέσει υπό τάση ακόμη και μεταλλικά τμήματα της συσκευής, προκαλώντας ηλεκτροπληξία.

Υποδείξεις ασφαλείας για φορτιστές

- Αυτή η συσκευή επιτρέπεται να χρησιμοποιείται από παιδιά άνω των 8 ετών, καθώς και από άτομα με περιορισμένες φυσικές, αισθητηριακές ή νοητικές ικανότητες ή ελλείψεις από άποψη εμπειρίας και γνώσεων, εφόσον επιτηρούνται ή έχουν ενημερωθεί αναφορικά με την ασφαλή χρήση της συσκευής και κατανοούν τους προκείμενους κινδύνους. Τα παιδιά δεν επιτρέπεται να παίζουν με τη συσκευή. Ο καθαρισμός και η συντήρηση χρήστη δεν επιτρέπεται να διεξάγονται από παιδιά, χωρίς επιτήρηση.



Ο φορτιστής είναι κατάλληλος για λειτουργία μόνο σε εσωτερικούς χώρους.

⚠ ΠΡΟΕΙΔΟΠΟΙΗΣΗ!

- Εάν το καλώδιο σύνδεσης αυτής της συσκευής παρουσιάσει βλάβη, πρέπει να αντικατασταθεί από τον κατασκευαστή ή το τμήμα εξυπηρέτησης πελατών ή ένα αντιστοίχως εξειδικευμένο άτομο, ώστε να αποφεύγονται κίνδυνοι.

Πριν από τη θέση σε λειτουργία Απομάκρυνση/Φόρτιση/Τοποθέτηση της συστοιχίας συσσωρευτών

ΥΠΟΔΕΙΞΗ

- ▶ Ο συσσωρευτής παραδίδεται μερικώς φορτισμένος. Φορτίστε το συσσωρευτή, πριν από την θέση σε λειτουργία, ιδανικά για τουλάχιστον 1 ώρα στο φορτιστή. Μπορείτε να φορτίζετε το συσσωρευτή λιθίου - ιόντων ανά πάσα στιγμή, χωρίς να μειώνεται η διάρκεια ζωής. Διακοπή της διαδικασίας φόρτισης δεν βλάπτει το συσσωρευτή.

⚠ ΠΡΟΣΟΧΗ!

- ▶ Τραβάτε πάντα το βύσμα, πριν πάρετε τη συστοιχία συσσωρευτών **6** από το φορτιστή ή πριν την τοποθετήσετε.

- 1.) Για την αφαίρεση της συστοιχίας συσσωρευτών, **6** πιέστε τα πλήκτρα απασφάλισης **7** και τραβήξτε τη συστοιχία συσσωρευτών **6** από τη συσκευή.
- 2.) Τοποθετήστε τη συστοιχία συσσωρευτών **6** στον φορτιστή **14**.
- 3.) Εισάγετε το βύσμα στην πρίζα. Το LED ελέγχου **12** ανάβει κόκκινο.
- 4.) Το πράσινο LED ένδειξης κατάστασης φόρτισης **13** σηματοδοτεί ότι έχει ολοκληρωθεί η διαδικασία φόρτισης και η συστοιχία συσσωρευτών **6** είναι έτοιμη για χρήση.
- 5.) Ωθήστε τη συστοιχία συσσωρευτών **6** μέσα στη συσκευή.

Ανάγνωση κατάστασης συσσωρευτών

Σε ενεργοποιημένη συσκευή, η κατάσταση ή η υπολειπόμενη απόδοση προβάλλονται στο LED συσσωρευτή ❷ ως εξής:

ΚΟΚΚΙΝΟ/ΠΟΡΤΟΚΑΛΙ/ΠΡΑΣΙΝΟ = μέγιστη φόρτιση

ΚΟΚΚΙΝΟ/ΠΟΡΤΟΚΑΛΙ = μέτρια φόρτιση
ΚΟΚΚΙΝΟ = αδύναμη φόρτιση - φορτίστε το συσσωρευτή

Αλλαγή εργαλείων

Το επαναφορτιζόμενο δραπανοκατσάβιδο διαθέτει μια πλήρως αυτόματη ασφάλιση ατράκτου **SPINDLE LOCK**.

Κατά το σταμάτημα του μοτέρ, ασφαλιζεται το σύστημα ισχύος, έτσι ώστε να μπορείτε να ανοίξετε το τσοκ ταχείας αποδέσμευσης ❶ μέσω περιστροφής ↻. Αφού τοποθετήσετε το επιθυμητό εργαλείο και το σφίξετε καλά μέσω περιστροφής του τσοκ ↻, μπορείτε αμέσως να συνεχίσετε την εργασία σας. Η ασφάλιση ατράκτου χαλαρώνει αυτόματα με την εκκίνηση του μοτέρ (πάτημα του διακόπτη ON/OFF ❹).

Μηχανισμός 2 ταχυτήτων

⚠ ΠΡΟΣΟΧΗ!

- ▶ Πατάτε το διακόπτη επιλογής ταχύτητας ❶ μόνο σε ακινητοποιημένη συσκευή. Σε αντίθετη περίπτωση, επίκειται ζημιά της συσκευής.

Στην πρώτη ταχύτητα (διακόπτης επιλογής ταχύτητας ❶ στη θέση: 1)

επιτυγχάνετε έναν αριθμό στροφών περ. 350 min⁻¹ και υψηλή ροπή στρέψης. Αυτή η ρύθμιση ενδεικνύεται για όλες τις εργασίες βιδώματος.

Στη δεύτερη ταχύτητα (Διακόπτης επιλογής ταχύτητας ❶ στη θέση: 2)

επιτυγχάνετε έναν αριθμό στροφών περ. 1300 min⁻¹ για τη διεξαγωγή εργασιών διάτρησης.

Προεπιλογή ροπής στρέψης/Βαθμίδα διάτρησης

Με την προεπιλογή ροπής στρέψης ❸ μπορείτε να ρυθμίσετε την ισχύ περιστροφής.

- ◆ Επιλέξτε μια χαμηλή βαθμίδα για μικρές βίδες ή μαλακά υλικά.

- ◆ Επιλέξτε μια υψηλή βαθμίδα για μεγάλες βίδες, σκληρά υλικά ή για την απομάκρυνση των βιδών.
- ◆ Επιλέξτε για εργασίες διάτρησης τη βαθμίδα διάτρησης ρυθμίζοντας την προεπιλογή ροπής στρέψης ❸ στη θέση ❷.
- ◆ Για εργασίες διάτρησης επίσης ωθήστε το διακόπτη επιλογής ταχύτητας ❶ προς τα πίσω (θέση: 2).

Θέση σε λειτουργία

Εναλλαγή κατεύθυνσης περιστροφής/Απασφάλιση συσκευής

- ◆ Απασφαλίστε τη συσκευή και αλλάξτε την κατεύθυνση περιστροφής πιέζοντας το διακόπτη εναλλαγής κατεύθυνσης περιστροφής ❸ προς τα δεξιά ή αριστερά.

Ενεργοποίηση/Απενεργοποίηση

Ενεργοποίηση:

- ◆ Για τη θέση σε λειτουργία της συσκευής πιέστε και κρατήστε το διακόπτη ON/OFF ❹. Το LED λυχνίας εργασίας ❸ ανάβει με ελαφρύ ή πλήρες πάτημα του διακόπτη ON/OFF ❹. Έτσι, επιτρέπει το φωτισμό του χώρου εργασίας σε δυσμενείς συνθήκες φωτισμού.

Απενεργοποίηση:

- ◆ Για την απενεργοποίηση της συσκευής αφήστε το διακόπτη ON/OFF ❹.

Ρύθμιση αριθμού στροφών

Ο διακόπτης ON/OFF ❹ διαθέτει μια μεταβλητή ρύθμιση ταχύτητας. Ελαφριά πίεση στο διακόπτη ON/OFF ❹ επιφέρει ένα χαμηλό αριθμό στροφών. Με αυξανόμενη πίεση αυξάνεται ο αριθμός στροφών.

ΥΠΟΔΕΙΞΗ

- ▶ Το ενσωματωμένο φρένο μοτέρ φροντίζει για μια γρήγορη ακινητοποίηση.

Ενεργοποίηση φραγής

- ◆ Πιέστε το διακόπτη εναλλαγής κατεύθυνσης περιστροφής ❸ στη μεσαία θέση. Ο διακόπτης ON/OFF ❹ είναι μπλοκαρισμένος.

Υποδείξεις και τεχνάσματα



Υπόδειξη! Έτσι συμπεριφέρεστε σωστά.

- ◆ Ελέγχετε, πριν από τη λειτουργία, εάν το εξάρτημα βιδώματος ή διάτρησης έχει τοποθετηθεί σωστά, δηλαδή εάν κάθεται κεντραρισμένο στο τσοκ.
- ◆ Οι κατασβιδόμενες επισημαίνονται με τις διαστάσεις και το σχήμα τους. Εάν δεν είστε σίγουροι, δοκιμάζετε πάντα πρώτα εάν η μύτη κάθεται χωρίς τζόγο στην κεφαλή της βίδας.

Ροπή στρέψης:

- ◆ Μικρότερες βίδες/μύτες μπορούν να πάθουν ζημιά όταν ρυθμίζετε μια πολύ υψηλή ροπή στρέψης ή/και έναν πολύ υψηλό αριθμό στροφών.

Περίπτωση βιδώματος σε σκληρή επιφάνεια (σε μέταλλο):

- ◆ Ιδιαίτερα υψηλές ροπές στρέψης δημιουργούνται, π.χ. σε μεταλλικές κοχλιώσεις, με χρήση ενθεμάτων μηχανικών κλειδιών. Επιλέξτε χαμηλό αριθμό στροφών.

Περίπτωση βιδώματος σε μαλακή επιφάνεια (π.χ. σε μαλακό ξύλο):

- ◆ Βιδώνετε και εδώ με ελάχιστο αριθμό στροφών, ώστε να μην καταστρέψετε, π.χ. την ξύλινη επιφάνεια, σε επαφή με την κεφαλή της βίδας από μέταλλο. Χρησιμοποιήστε μια συσκευή διεύρυνσης διαμέτρου.

Κατά τη διάτρηση σε ξύλο, μέταλλο και σε άλλα υλικά προσέχετε οπωσδήποτε τα εξής:

- ◆ Σε μικρή διάμετρο τρυπανιού, χρησιμοποιείτε υψηλό αριθμό στροφών και σε μεγάλη διάμετρο τρυπανιού χαμηλό αριθμό στροφών.
- ◆ Επιλέξτε, σε σκληρά υλικά, χαμηλό αριθμό στροφών, σε μαλακά υλικά υψηλό αριθμό στροφών.
- ◆ Ασφαλιζετε ή στερεώνετε (εάν είναι δυνατόν) το τεμάχιο επεξεργασίας σε μια διάταξη σύσφιξης.

- ◆ Σημειώστε τη θέση, στην οποία πρέπει να γίνει διάτρηση, με μια ακίδα ή ένα καρφί. Επιλέξτε χαμηλό αριθμό στροφών για την έναρξη διάτρησης.
- ◆ Τραβήξτε το περιστρεφόμενο τρυπάνι πολλές φορές από την οπή διάτρησης, ώστε να απομακρύνετε ρινίδια ή υπολείμματα διάτρησης και για να την αερίσετε.

Διάτρηση σε μέταλλο:

- ◆ Χρησιμοποιείτε μεταλλικό τρυπάνι (HSS). Για καλύτερα αποτελέσματα, πρέπει να ψύξετε το τρυπάνι με λάδι κοπής. Μπορείτε, επίσης, να χρησιμοποιήσετε μεταλλικά τρυπάνια για διάτρηση σε πλαστικό. Διεξάγετε πρώτα διάτρηση με ένα τρυπάνι $\varnothing 3$ mm και προσεγγίστε την επιθυμητή διάμετρο διάτρησης.

Διάτρηση σε ξύλο:

- ◆ Χρησιμοποιήστε ένα ξυλοτρύπανο με άκρη κεντραρίσματος, για βαθιές διατρήσεις χρησιμοποιήστε ένα δράπανο με «μεγάλη γωνία ελίκωσης», για μεγάλη διάμετρο διάτρησης ένα δράπανο Forstner. Τις μικρές βίδες σε μαλακό ξύλο μπορείτε να τις βιδώσετε και χωρίς προδιάτρηση.

Συντήρηση και καθαρισμός



ΠΡΟΕΙΔΟΠΟΙΗΣΗ! ΚΙΝΔΥΝΟΣ ΤΡΑΥΜΑΤΙΣΜΟΥ! Πριν από όλες τις εργασίες στη συσκευή, απενεργοποιείτε τη και απομακρύνετε το συσσωρευτή.

Το επαναφορτιζόμενο δραπενοκατάβιδο δε χρειάζεται συντήρηση.

- Η συσκευή πρέπει να είναι πάντα καθαρή, στεγνή και ελεύθερη από λάδια ή λίπος.
- Δεν επιτρέπεται να εισχωρούν υγρά στο εσωτερικό των συσκευών.
- Για τον καθαρισμό του περιβλήματος χρησιμοποιείτε ένα στεγνό πανί. Ποτέ μη χρησιμοποιείτε βενζίνη, διαλυτικά μέσα ή καθαριστικά, τα οποία διαβρώνουν το πλαστικό.

- Εάν ένας συσσωρευτής λιθίου-iónτων πρέπει να αποθηκευτεί για μεγάλο χρονικό διάστημα, πρέπει να ελέγχεται τακτικά η κατάσταση φόρτισης. Η ενδεδειγμένη κατάσταση φόρτισης κυμαίνεται μεταξύ 50% και 80%. Το ενδεδειγμένο κλίμα αποθήκευσης είναι σε δροσερό και στεγνό χώρο.

ΥΠΟΔΕΙΞΗ

- Τα μη αναφερόμενα ανταλλακτικά (π.χ. συσσωρευτής, διακόπτες) μπορείτε να τα παραγγείλετε μέσω της ανοιχτής τηλεφωνικής γραμμής του σέρβις.

Εγγύηση της Komperrnass Handels GmbH

Αξιότιμη πελάτισσα, αξιότιμε πελάτη,

Η παρούσα συσκευή διαθέτει 3 χρόνια εγγύηση από την ημερομηνία αγοράς. Στην περίπτωση ελλείψεων στο προϊόν έχετε νομικά δικαιώματα έναντι του πωλητή του προϊόντος. Αυτά τα νομικά δικαιώματα δεν περιορίζονται μέσω της κατωτέρω αναφερόμενης εγγύησης.

Προϋποθέσεις εγγύησης

Η περίοδος εγγύησης ξεκινάει κατά την ημερομηνία αγοράς. Φυλάξτε καλά την πρωτότυπη απόδειξη ταμείου. Αυτό το έγγραφο απαιτείται ως απόδειξη για την αγορά.

Εάν, εντός τριών ετών από την ημερομηνία αγοράς, προκύψει στο προϊόν αυτό σφάλμα υλικού ή κατασκευής, κατόπιν κρίσης μας, επισκευάζουμε ή αντικαθιστούμε το προϊόν για εσάς δωρεάν. Η παρούσα εγγύηση προϋποθέτει ότι εντός της περιόδου τριών ετών η ελαττωματική συσκευή και η απόδειξη αγοράς (απόδειξη ταμείου) θα υποβληθούν μαζί με σύντομη περιγραφή σχετικά με το που βρίσκεται η έλλειψη και τότε προέκυψε.

Εάν το ελάττωμα καλύπτεται από την εγγύησή μας, θα λάβετε το επισκευασμένο ή ένα νέο προϊόν.

Περίοδος εγγύησης και νομικές απαιτήσεις λόγω ελλείψεων

Ο χρόνος εγγύησης δεν παρατείνεται μέσω της παροχής εγγύησης. Αυτό ισχύει και για εξαρτήματα, τα οποία έχουν αντικατασταθεί και επισκευαστεί. Ενδεχόμενες ήδη υπάρχουσες ζημιές και ελλείψεις κατά την αγορά πρέπει να γνωστοποιούνται αμέσως μετά την αποσυσκευασία. Μετά τη λήξη του χρόνου εγγύησης, τυχόν εμφανιζόμενες επισκευές χρεώνονται.

Εύρος εγγύησης

Η συσκευή κατασκευάστηκε σύμφωνα με αυστηρές οδηγίες ποιότητας και ελέγχθηκε προσεκτικά πριν από την αποστολή.

Η απόδοση εγγύησης ισχύει για σφάλματα υλικού ή κατασκευής. Η παρούσα εγγύηση δεν εκτείνεται σε τμήματα του προϊόντος, τα οποία εκτίθενται σε φυσιολογική φθορά και έτσι μπορεί να θεωρούνται εξαρτήματα φθοράς ή για ζημιές σε εύθραυστα εξαρτήματα, π.χ. διακόπτες, συσσωρευτές, ταψιά ή εξαρτήματα που είναι κατασκευασμένα από γυαλί.

Η παρούσα εγγύηση ακυρώνεται εάν προκληθεί ζημιά στο προϊόν, εάν δεν γίνεται σωστή χρήση ή συντήρηση. Για μια σωστή χρήση του προϊόντος πρέπει να τηρούνται επακριβώς οι αναφερόμενες υποδείξεις στις οδηγίες χειρισμού. Σκοποί χρήσης και χειρισμοί που δεν συνιστώνται ή για τους οποίους υπάρχει προειδοποίηση πρέπει απαραίτητα να αποφεύγονται.

Το προϊόν προορίζεται μόνο για ιδιωτική και όχι για επαγγελματική χρήση. Σε περίπτωση κακής μεταχείρισης και ακατάλληλης χρήσης, χρήσης βίας και παρεμβάσεων, οι οποίες δεν διεξήχθησαν από το εξουσιοδοτημένο μας τμήμα σέρβις, η εγγύηση παύει να ισχύει.

Διαδικασία σε περίπτωση εγγύησης

Για την εξασφάλιση γρήγορης επεξεργασίας του ζητήματός σας, τηρείτε τις ακόλουθες υποδείξεις:

- Για όλες τις ερωτήσεις έχετε έτοιμη την απόδειξη αγοράς και τον κωδικό προϊόντος (π.χ. IAN 12345) ως απόδειξη για την αγορά.
- Μπορείτε να βρείτε τον κωδικό προϊόντος στην πινακίδα τύπου, χαραγμένο, στην πρώτη σελίδα των οδηγιών σας (κάτω αριστερά) ή σε αυτοκόλλητο στην πίσω ή κάτω πλευρά.
- Εάν προκύψουν σφάλματα λειτουργίας ή άλλες ελλείψεις, επικοινωνήστε κατ' αρχήν με το ακόλουθο αναφερόμενο τμήμα σέρβις **τηλεφωνικά ή με E-Mail**.
- Ένα προϊόν που θεωρείται ελαττωματικό μπορείτε να το αποστείλετε ατελώς στην αναφερόμενη διεύθυνση του σέρβις επισυνάπτοντας την απόδειξη αγοράς (απόδειξη ταμείου) και αναφέροντας που βρίσκεται η έλλειψη και πότε εμφανίστηκε.

ΥΠΟΔΕΙΞΗ

- ▶ Σε ότι αφορά τα εργαλεία Parkside και Florabest πρέπει να αποστέλλετε αποκλειστικά το ελαττωματικό προϊόν χωρίς αξεσουάρ (π.χ. συσσωρευτή, βαλίτσα φύλαξης, εργαλεία συναρμολόγησης κ.λπ.).



Στην ιστοσελίδα www.lidl-service.com μπορείτε να κατεβάσετε το παρόν και πολλά άλλα εγχειρίδια, βίντεο προϊόντων και λογισμικό.

Σέρβις

⚠ ΠΡΟΕΙΔΟΠΟΙΗΣΗ!

- ▶ Η επισκευή των συσκευών σας πρέπει να γίνεται από την υπηρεσία σέρβις ή εξειδικευμένο ηλεκτρολογικό προσωπικό και μόνο με γνήσια εξαρτήματα. Έτσι διατηρείται η ασφάλεια της συσκευής.
- ▶ Η αλλαγή του βύσματος ή του καλωδίου δικτύου πρέπει να διεξάγεται πάντα από τον κατασκευαστή της συσκευής ή από το τμήμα εξυπηρέτησης πελατών του. Έτσι διατηρείται η ασφάλεια της συσκευής.

GR Σέρβις Ελλάδα
Tel.: 801 5000 019 (0,03 EUR/Min.)
E-Mail: kompennass@lidl.gr

CY Σέρβις Κύπρος
Tel.: 8009 4409
E-Mail: kompennass@lidl.com.cy

IAN 288023

Εισαγωγέας

Η ακόλουθη διεύθυνση δεν είναι διεύθυνση σέρβις. Επικοινωνήστε, κατ' αρχήν, με την αναφερόμενη υπηρεσία σέρβις.

KOMPENASS HANDELS GMBH
BURGSTRASSE 21
DE - 44867 BOCHUM
GERMANY
www.kompennass.com

Απόρριψη



Η συσκευασία αποτελείται από φιλικά προς το περιβάλλον υλικά, τα οποία μπορείτε να απορρίψετε μέσω των τοπικών υπηρεσιών ανακύκλωσης.



Μην πετάτε τα ηλεκτρικά εργαλεία στα οικιακά απορρίμματα!

Σύμφωνα με την Ευρωπαϊκή Οδηγία 2012/19/EU, τα χρησιμοποιημένα ηλεκτρικά εργαλεία πρέπει να συλλέγονται χωριστά και να οδηγούνται σε μια φιλική για το περιβάλλον επαναχρησιμοποίηση.



Μην απορρίψετε τους συσσωρευτές στα οικιακά απορρίμματα!

Αφαιρέστε τις μπαταρίες από τη συσκευή πριν από τη διάθεσή τους.

Οι ελαττωματικοί ή χρησιμοποιημένοι συσσωρευτές πρέπει να ανακυκλώνονται σύμφωνα με την Οδηγία 2006/66/EC. Επιστρέψετε τη συστοιχία συσσωρευτών και/ή τη συσκευή μέσω των προσφερόμενων εγκαταστάσεων συλλογής.

Θα ενημερωθείτε για τις δυνατότητες απόρριψης των χρησιμοποιημένων ηλεκτρικών εργαλείων/της συστοιχίας συσσωρευτών από τη διαχείριση της κοινότητας ή της πόλης σας.

Μετάφραση της Πρωτότυπης Δήλωση συμμόρφωσης

Εμείς, η KOMPERNASS HANDELS GMBH, Υπεύθυνος τεκμηριώσεων: Κύριος Semi Uguzlu, BURGSTR. 21, DE - 44867 BOCHUM, GERMANIA, δηλώνουμε δια της παρούσης ότι το παρόν προϊόν συμφώνει με τα ακόλουθα πρότυπα, τα κανονιστικά έγγραφα και τις οδηγίες της ΕΚ:

Οδηγία περί μηχανών
(2006 / 42 / EC)

Οδηγία περί χαμηλής τάσης ΕΚ
(2014 / 35 / EU)

Ηλεκτρομαγνητική συμβατότητα
(2014 / 30 / EU)

Οδηγία RoHS (Σχετικά με τον περιορισμό
χρήσης συγκεκριμένων επικίνδυνων ουσιών
στον ηλεκτρικό και ηλεκτρονικό εξοπλισμό)
(2011 / 65 / EU)*

*Ο κατασκευαστής φέρει αποκλειστική ευθύνη για τη σύνταξη αυτής της δήλωσης συμμόρφωσης. Το ανωτέρω περιγραφόμενο αντικείμενο της δήλωσης πληροί τις προδιαγραφές της οδηγίας 2011/65/ΕΕ του Ευρωπαϊκού Κοινοβουλίου και του Συμβουλίου της 8ης Ιουνίου 2011 σχετικά με τον περιορισμό της χρήσης συγκεκριμένων επικίνδυνων υλικών σε ηλεκτρικές και ηλεκτρονικές συσκευές.

Εφαρμοσμένα εναρμονισμένα πρότυπα:

EN60745-1:2009/A11:2010

EN60745-2-1:2010

EN60745-2-2:2010

EN62233:2008

EN55014-1:2006/A2:2011

EN 55014-2:2015

EN60335-1:2012/A11:2014

EN60335-2-29:2004/A2:2010

EN61000-3-2:2014, EN61000-3-3:2013

Τύπος / Περιγραφή συσκευής:

Επαναφορτιζόμενο δραπενοκατάβιδο PABS 12 B3

Έτος κατασκευής: 09-2017

Αύξων αριθμός: IAN 288023

Bochum, 04.07.2017



Semi Uguzlu

- Διευθυντής ποιότητας -

Με την επιφύλαξη τεχνικών αλλαγών υπό την
έννοια της συνεχούς ανάπτυξης.

Inhaltsverzeichnis

Einleitung	52
Bestimmungsgemäßer Gebrauch	52
Ausstattung	52
Lieferumfang	52
Technische Daten	52
Allgemeine Sicherheitshinweise für Elektrowerkzeuge	53
1. Arbeitsplatz-Sicherheit	53
2. Elektrische Sicherheit	54
3. Sicherheit von Personen	54
4. Verwendung und Behandlung des Elektrowerkzeugs	55
5. Verwendung und Behandlung des Akkuwerkzeugs	55
6. Service	55
Sicherheitshinweise für Bohrschrauber	56
Sicherheitshinweise für Ladegeräte	56
Vor der Inbetriebnahme	56
Akku-Pack entnehmen /laden /einsetzen	56
Akkuzustand ablesen	56
Werkzeuge wechseln	57
2-Gang Getriebe	57
Drehmomentvorwahl / Bohrstufe	57
Inbetriebnahme	57
Drehrichtung umschalten/Gerät entriegeln	57
Ein-/ ausschalten	57
Drehzahl einstellen	57
Sperre aktivieren	57
Tipps und Tricks	58
Wartung und Reinigung	58
Garantie der Kompernaß Handels GmbH	59
Service	60
Importeur	60
Entsorgung	61
Original-Konformitätserklärung	62

AKKU-BOHRSCHRAUBER PABS 12 B3

Einleitung

Wir beglückwünschen Sie zum Kauf Ihres neuen Gerätes. Sie haben sich damit für ein hochwertiges Produkt entschieden. Die Bedienungsanleitung ist Teil dieses Produkts. Sie enthält wichtige Hinweise für Sicherheit, Gebrauch und Entsorgung. Machen Sie sich vor der Benutzung des Produkts mit allen Bedien- und Sicherheitshinweisen vertraut. Benutzen Sie das Produkt nur wie beschrieben und für die angegebenen Einsatzbereiche. Händigen Sie alle Unterlagen bei Weitergabe des Produkts an Dritte mit aus.

Bestimmungsgemäßer Gebrauch

Dieses Gerät ist zum Bohren und Schrauben in Holz, Kunststoff und Metall bestimmt. Benutzen Sie das Gerät nur wie beschrieben und für die angegebenen Einsatzbereiche. Jede andere Verwendung oder Veränderung des Gerätes gilt als nicht bestimmungsgemäß und birgt erhebliche Unfallgefahren. Für aus bestimmungswidriger Verwendung entstandene Schäden übernimmt der Hersteller keine Haftung. Nicht für den gewerblichen Einsatz bestimmt.

Ausstattung

- ❶ Gangwahlschalter
- ❷ Akku-LED (Zustandsanzeige)
- ❸ Drehrichtungsumschalter / Sperre
- ❹ EIN- / AUS-Schalter
- ❺ Softgriff
- ❻ Akku-Pack
- ❼ Taste zur Entriegelung des Akku-Packs
- ❽ LED-Arbeitsleuchte
- ❾ Vorwahl Drehmoment / Bohrstufe
- ❿ Schnellspannbohrfutter
- ⓫ Bit
- ⓬ Rote Ladekontroll-LED
- ⓭ Grüne Ladekontroll-LED
- ⓮ Ladegerät

Lieferumfang

- 1 Akku-Bohrschrauber PABS 12 B3
- 1 Akku-Schnellladegerät PABS 12 B3-2
- 1 Akku-Pack PABS 12 B3-1
- 2 Bits (S2 PZ1, S2 PZ2)
- 1 Tragekoffer
- 1 Bedienungsanleitung

Technische Daten

Akku-Bohrschrauber: PABS 12 B3:

Bemessungsspannung: 12 V \equiv (Gleichstrom)

Bemessungs-

Leerlaufdrehzahl: 1. Gang: n_0 0 - 350 min^{-1}
2. Gang: n_0 0 - 1300 min^{-1}

Bohrfutterspann-

bereich : max. \varnothing 10 mm

Max. Bohrdurchmesser: Stahl: 8 mm

Holz: 20 mm

Akku-Pack: PABS 12 B3-1:

Typ: LITHIUM-IONEN

Bemessungsspannung: 12 V \equiv (Gleichstrom)

Zellen: 3

Kapazität: 2000 mAh

Akku-Schnellladegerät: PABS 12 B3-2

EINGANG / Input:

Bemessungsspannung: 230 - 240 V \sim , 50 Hz
(Wechselspannung)

Bemessungsaufnahme: 38 W

Sicherung (innen): 2 A 

AUSGANG / Output:

Bemessungsspannung: 12,6 V \equiv (Gleichstrom)

Bemessungsstrom: 2400 mA

Ladedauer: ca. 60 min

Schutzklasse: II/ (Doppelisolierung)

Geräuschemissionswert:

Messwert für Geräusch ermittelt entsprechend EN ISO 4871. Der A-bewertete Geräuschpegel des Elektrowerkzeugs beträgt typischerweise:

Schalldruckpegel: $L_{PA} = 68,7 \text{ dB (A)}$

Unsicherheit K: $K_{PA} = 3 \text{ dB}$

Schallleistungspegel: $L_{WA} = 79,7 \text{ dB (A)}$

Unsicherheit K: $K_{WA} = 3 \text{ dB}$

Schwingungsemissionswert:

Schwingungsgesamtwerte (Vektorsumme dreier Richtungen) ermittelt entsprechend EN 60745:

Bohren in Metall: Schwingungsemissionswert
 $a_{h,D} < 2,245 \text{ m/s}^2$
 Unsicherheit K = $1,5 \text{ m/s}^2$

Schrauben ohne Schlag: Schwingungsemissionswert
 $a_h < 0,674 \text{ m/s}^2$
 Unsicherheit K = $1,5 \text{ m/s}^2$

HINWEIS

- Der in diesen Anweisungen angegebene Schwingungspegel ist entsprechend einem genormten Messverfahren gemessen worden und kann für den Gerätevergleich verwendet werden. Der angegebene Schwingungsemissionswert kann auch zu einer einleitenden Einschätzung der Aussetzung verwendet werden.

! WARNUNG!

- Der Schwingungspegel wird sich entsprechend dem Einsatz des Elektrowerkzeugs verändern und kann in manchen Fällen über dem in diesen Anweisungen angegebenen Wert liegen. Die Schwingungsbelastung könnte unterschätzt werden, wenn das Elektrowerkzeug regelmäßig in solcher Weise verwendet wird. Versuchen Sie, die Belastung durch Vibrationen so gering wie möglich zu halten. Beispielhafte Maßnahmen zur Verringerung der Vibrationsbelastung sind das Tragen von Handschuhen beim Gebrauch des Werkzeugs und die Begrenzung der Arbeitszeit. Dabei sind alle Anteile des Betriebszyklus zu berücksichtigen (beispielsweise Zeiten, in denen das Elektrowerkzeug abgeschaltet ist, und solche, in denen es zwar eingeschaltet ist, aber ohne Belastung läuft).



Allgemeine Sicherheitshinweise für Elektrowerkzeuge

! WARNUNG!

- Lesen Sie alle Sicherheitshinweise und Anweisungen. Versäumnisse bei der Einhaltung der Sicherheitshinweise und Anweisungen können elektrischen Schlag, Brand und/oder schwere Verletzungen verursachen.

Bewahren Sie alle Sicherheitshinweise und Anweisungen für die Zukunft auf.

Der in den Sicherheitshinweisen verwendete Begriff „Elektrowerkzeug“ bezieht sich auf netzbetriebene Elektrowerkzeuge (mit Netzkabel) und auf akkubetriebene Elektrowerkzeuge (ohne Netzkabel).

1. Arbeitsplatz-Sicherheit

- Halten Sie Ihren Arbeitsbereich sauber und gut beleuchtet. Unordnung und unbeleuchtete Arbeitsbereiche können zu Unfällen führen.
- Arbeiten Sie mit dem Elektrowerkzeug nicht in explosionsgefährdeter Umgebung, in der sich brennbare Flüssigkeiten, Gase oder Stäube befinden. Elektrowerkzeuge erzeugen Funken, die den Staub oder die Dämpfe entzünden können.

- c) Halten Sie Kinder und andere Personen während der Benutzung des Elektrowerkzeugs fern. Bei Ablenkung können Sie die Kontrolle über das Gerät verlieren.

2. Elektrische Sicherheit

- a) Der Anschlussstecker des Elektrowerkzeugs muss in die Steckdose passen. Der Stecker darf in keiner Weise verändert werden. Verwenden Sie keine Adapterstecker gemeinsam mit Schutzgeerdeten Elektrowerkzeugen. Unveränderte Stecker und passende Steckdosen verringern das Risiko eines elektrischen Schlages.
- b) Vermeiden Sie Körperkontakt mit geerdeten Oberflächen, wie von Rohren, Heizungen, Herden und Kühlschränken. Es besteht ein erhöhtes Risiko durch elektrischen Schlag, wenn Ihr Körper geerdet ist.
- c) Halten Sie Elektrowerkzeuge von Regen oder Nässe fern. Das Eindringen von Wasser in ein Elektrogerät erhöht das Risiko eines elektrischen Schlages.
- d) Zweckentfremden Sie das Kabel nicht, um das Elektrowerkzeug zu tragen, aufzuhängen oder um den Stecker aus der Steckdose zu ziehen. Halten Sie das Kabel fern von Hitze, Öl, scharfen Kanten oder sich bewegenden Geräteteilen. Beschädigte oder verwickelte Kabel erhöhen das Risiko eines elektrischen Schlages.
- e) Wenn Sie mit einem Elektrowerkzeug im Freien arbeiten, verwenden Sie nur Verlängerungskabel, die auch für den Außenbereich zugelassen sind. Die Anwendung eines für den Außenbereich geeigneten Verlängerungskabels verringert das Risiko eines elektrischen Schlages.
- f) Wenn der Betrieb des Elektrowerkzeuges in feuchter Umgebung nicht vermeidbar ist, verwenden Sie einen Fehlerstromschutzschalter. Der Einsatz eines Fehlerstromschutzschalters vermindert das Risiko eines elektrischen Schlages.

3. Sicherheit von Personen

- a) Seien Sie stets aufmerksam, achten Sie darauf, was Sie tun und gehen Sie mit Vernunft an die Arbeit mit einem Elektrowerkzeug. Benutzen Sie kein Elektrowerkzeug, wenn Sie müde sind oder unter dem Einfluss von Drogen, Alkohol oder Medikamenten stehen. Ein Moment der Unachtsamkeit beim Gebrauch des Elektrowerkzeuges kann zu ernsthaften Verletzungen führen.
- b) Tragen Sie persönliche Schutzausrüstung und immer eine Schutzbrille. Das Tragen persönlicher Schutzausrüstung wie Staubmaske, rutschfeste Sicherheitsschuhe, Schutzhelm oder Gehörschutz, je nach Art und Einsatz des Elektrowerkzeuges, verringert das Risiko von Verletzungen.
- c) Vermeiden Sie eine unbeabsichtigte Inbetriebnahme. Vergewissern Sie sich, dass das Elektrowerkzeug ausgeschaltet ist, bevor Sie es an die Stromversorgung und / oder den Akku anschließen, es aufnehmen oder tragen. Wenn Sie beim Tragen des Elektrowerkzeuges den Finger am Schalter haben oder das Gerät bereits eingeschaltet an die Stromversorgung anschließen, kann dies zu Unfällen führen.
- d) Entfernen Sie Einstellwerkzeuge oder Schraubenschlüssel, bevor Sie das Elektrowerkzeug einschalten. Ein Werkzeug oder Schlüssel, der sich in einem drehenden Geräteteil befindet, kann zu Verletzungen führen.
- e) Vermeiden Sie eine abnormale Körperhaltung. Sorgen Sie für einen sicheren Stand und halten Sie jederzeit das Gleichgewicht. Dadurch können Sie das Elektrowerkzeug in unerwarteten Situationen besser kontrollieren.
- f) Tragen Sie geeignete Kleidung. Tragen Sie keine weite Kleidung oder Schmuck. Halten Sie Haare, Kleidung und Handschuhe fern von sich bewegenden Teilen. Lockere Kleidung, Schmuck oder lange Haare können von sich bewegenden Teilen erfasst werden.
- g) Wenn Staubabsaug- und -auffangeinrichtungen montiert werden können, vergewissern Sie sich, dass diese angeschlossen sind und richtig verwendet werden. Die Verwendung einer Staubabsaugung kann Gefährdungen durch Staub verringern.

4. Verwendung und Behandlung des Elektrowerkzeugs

- a) Überlasten Sie das Gerät nicht. Verwenden Sie für Ihre Arbeit das dafür bestimmte Elektrowerkzeug. Mit dem passenden Elektrowerkzeug arbeiten Sie besser und sicherer im angegebenen Leistungsbereich.
- b) Benutzen Sie kein Elektrowerkzeug, dessen Schalter defekt ist. Ein Elektrowerkzeug, das sich nicht mehr ein- oder ausschalten lässt, ist gefährlich und muss repariert werden.
- c) Ziehen Sie den Stecker aus der Steckdose und / oder entfernen Sie den Akku, bevor Sie Geräteeinstellungen vornehmen, Zubehörteile wechseln oder das Gerät weglegen. Diese Vorsichtsmaßnahme verhindert den unbeabsichtigten Start des Elektrowerkzeuges.
- d) Bewahren Sie unbenutzte Elektrowerkzeuge außerhalb der Reichweite von Kindern auf. Lassen Sie Personen das Gerät nicht benutzen, die mit diesem nicht vertraut sind oder diese Anweisungen nicht gelesen haben. Elektrowerkzeuge sind gefährlich, wenn sie von unerfahrenen Personen benutzt werden.
- e) Pflegen Sie Elektrowerkzeuge mit Sorgfalt. Kontrollieren Sie, ob bewegliche Teile einwandfrei funktionieren und nicht klemmen, ob Teile gebrochen oder so beschädigt sind, dass die Funktion des Elektrowerkzeuges beeinträchtigt ist. Lassen Sie beschädigte Teile vor dem Einsatz des Gerätes reparieren. Viele Unfälle haben ihre Ursache in schlecht gewarteten Elektrowerkzeugen.
- f) Halten Sie Schneidwerkzeuge scharf und sauber. Sorgfältig gepflegte Schneidwerkzeuge mit scharfen Schneidkanten verklemmen sich weniger und sind leichter zu führen.
- g) Verwenden Sie Elektrowerkzeug, Zubehör, Einsatzwerkzeuge usw. entsprechend diesen Anweisungen. Berücksichtigen Sie dabei die Arbeitsbedingungen und die auszuführende Tätigkeit. Der Gebrauch von Elektrowerkzeugen für andere als die vorgesehenen Anwendungen kann zu gefährlichen Situationen führen.

5. Verwendung und Behandlung des Akkuzerkzeugs

- a) Laden Sie die Akkus nur in Ladegeräten auf, die vom Hersteller empfohlen werden. Für ein Ladegerät, das für eine bestimmte Art von Akku geeignet ist, besteht Brandgefahr, wenn es mit anderen Akkus verwendet wird.
- b) Verwenden Sie nur die dafür vorgesehenen Akkus in den Elektrowerkzeugen. Der Gebrauch von anderen Akkus kann zu Verletzungen und Brandgefahr führen.
- c) Halten Sie den nicht benutzten Akku fern von Büroklammern, Münzen, Schlüsseln, Nägeln, Schrauben oder anderen kleinen Metallgegenständen, die eine Überbrückung der Kontakte verursachen könnten. Ein Kurzschluss zwischen den Akkukontakten kann Verbrennungen oder Feuer zur Folge haben.
- d) Bei falscher Anwendung kann Flüssigkeit aus dem Akku austreten. Vermeiden Sie den Kontakt damit. Bei zufälligem Kontakt mit Wasser abspülen. Wenn die Flüssigkeit in die Augen kommt, nehmen Sie zusätzlich ärztliche Hilfe in Anspruch. Austretende Akkuflüssigkeit kann zu Hautreizungen oder Verbrennungen führen.



VORSICHT! EXPLOSIONSGEFAHR!
Laden Sie nicht aufladbare Batterien niemals auf.



Schützen Sie den Akku vor Hitze, z. B. auch vor dauernder Sonneneinstrahlung, Feuer, Wasser und Feuchtigkeit. Es besteht Explosionsgefahr.



6. Service

- a) Lassen Sie Ihr Elektrowerkzeug nur von qualifiziertem Fachpersonal und nur mit Original-Ersatzteilen reparieren. Damit wird sichergestellt, dass die Sicherheit des Elektrowerkzeugs erhalten bleibt.

Sicherheitshinweise für Bohrschrauber

WARNUNG!

- Halten Sie das Gerät an den isolierten Griffflächen, wenn Sie Arbeiten ausführen, bei denen die Schraube oder das Einsatzwerkzeug verborgene Stromleitungen treffen kann. Der Kontakt der Schraube oder des Einsatzwerkzeugs mit einer spannungsführenden Leitung kann auch metallene Geräteteile unter Spannung setzen und zu einem elektrischen Schlag führen.

Sicherheitshinweise für Ladegeräte

- Dieses Gerät kann von Kindern ab 8 Jahren und darüber sowie von Personen mit verringerten physischen, sensorischen oder mentalen Fähigkeiten oder Mangel an Erfahrung und Wissen benutzt werden, wenn sie beaufsichtigt oder bezüglich des sicheren Gebrauchs des Gerätes unterwiesen wurden und die daraus resultierenden Gefahren verstehen. Kinder dürfen nicht mit dem Gerät spielen. Reinigung und Benutzer-Wartung dürfen nicht von Kindern ohne Beaufsichtigung durchgeführt werden.



Das Ladegerät ist nur für den Betrieb im Innenbereich geeignet.

WARNUNG!

- Wenn die Netzanschlussleitung dieses Gerätes beschädigt wird, muss sie durch den Hersteller oder seinen Kundendienst oder eine ähnlich qualifizierte Person ersetzt werden, um Gefährdungen zu vermeiden.

Vor der Inbetriebnahme Akku-Pack entnehmen /laden / einsetzen

HINWEIS

- Der Akku wird teilgeladen ausgeliefert. Laden Sie den Akku vor der Inbetriebnahme idealerweise mindestens 1 Stunde im Ladegerät auf. Sie können den Li-Ionen-Akku jederzeit aufladen, ohne die Lebensdauer zu verkürzen. Eine Unterbrechung des Ladevorgangs schädigt den Akku nicht.

VORSICHT!

- Ziehen Sie immer den Netzstecker, bevor Sie den Akku-Pack **6** aus dem Ladegerät nehmen bzw. einsetzen.
- 1.) Zur Entnahme des Akku-Packs **6** drücken Sie die Entriegelungstasten **7** und ziehen den Akku-Pack **6** aus dem Gerät.
 - 2.) Stecken Sie den Akku-Pack **6** in das Ladegerät **14**.
 - 3.) Stecken Sie den Netzstecker in die Steckdose. Die Kontroll-LED **12** leuchtet rot.
 - 4.) Die grüne Ladezustandsanzeige-LED **13** signalisiert Ihnen, dass der Ladevorgang abgeschlossen und der Akku-Pack **6** einsatzbereit ist.
 - 5.) Schieben Sie den Akku-Pack **6** in das Gerät ein.

Akkuzustand ablesen

Der Zustand bzw. die Restleistung wird bei eingeschaltetem Gerät in der Akku-LED **2** wie folgt angezeigt:

ROT / ORANGE / GRÜN = maximale Ladung
 ROT / ORANGE = mittlere Ladung
 ROT = schwache Ladung – Akku aufladen

Werkzeuge wechseln

Ihr Akku-Bohrschrauber hat eine vollautomatische Spindelarretierung SPINDLE LOCK.

Beim Stillstand des Motors wird der Antriebsstrang verriegelt, so dass Sie das Schnellspannbohrfutter ⑩ durch Drehen ↻ öffnen können. Nachdem Sie das gewünschte Werkzeug eingesetzt und durch Drehen des Bohrfutters ↻ festgespannt haben, können Sie sofort weiter arbeiten. Die Spindelarretierung löst sich automatisch mit Starten des Motors (Betätigung des EIN- / AUS-Schalters ④).

2-Gang Getriebe

⚠ VORSICHT!

- ▶ Betätigen Sie den Gangwahlschalter ① nur bei Stillstand des Gerätes. Ansonsten droht Beschädigung des Gerätes.

Im ersten Gang (Gangwahlschalter ① in Position: 1)

erreichen Sie eine Drehzahl von ca. 350 min⁻¹ und ein hohes Drehmoment. Diese Einstellung eignet sich für alle Schraubarbeiten.

Im zweiten Gang (Gangwahlschalter ① in Position: 2)

erreichen Sie eine Drehzahl von ca. 1300 min⁻¹ zur Durchführung von Bohrarbeiten.

Drehmomentvorwahl / Bohrstufe

Sie können über die Drehmomentvorwahl ⑨ die Drehkraft einstellen.

- ◆ Wählen Sie eine niedrige Stufe für kleine Schrauben, bzw. weiche Werkstoffe.
- ◆ Wählen Sie eine hohe Stufe für große Schrauben, harte Werkstoffe, bzw. beim Herausdrehen von Schrauben.
- ◆ Wählen Sie für Bohrarbeiten die Bohrstufe, indem Sie die Drehmomentvorwahl ⑨ in die  Position einstellen.
- ◆ Schieben Sie für Bohrarbeiten auch den Gangwahlschalter ① nach hinten (Position: 2).

Inbetriebnahme

Drehrichtung umschalten/ Gerat entriegeln

- ◆ Entriegeln Sie das Gerat und wechseln Sie die Drehrichtung, indem Sie den Drehrichtungsumschalter ③ nach rechts bzw. links durchdrucken.

Ein- / ausschalten

Einschalten:

- ◆ Drucken Sie zur Inbetriebnahme des Gerates den EIN- / AUS-Schalter ④ und halten Sie ihn gedruckt. Die LED-Arbeitsleuchte ⑥ leuchtet bei leicht oder vollstandig gedrucktem EIN- / AUS-Schalter ④. Sie ermoglicht so das Ausleuchten des Arbeitsbereiches bei ungunstigen Lichtverhaltnissen.

Ausschalten:

- ◆ Lassen Sie zum Ausschalten des Gerates den EIN- / AUS-Schalter ④ los.

Drehzahl einstellen

Der EIN- / AUS-Schalter ④ verfugt uber eine variable Geschwindigkeitsregelung. Leichter Druck auf den EIN- / AUS-Schalter ④ bewirkt eine niedrige Drehzahl. Mit zunehmendem Druck erhohet sich die Drehzahl.

HINWEIS

- ▶ Die integrierte Motorbremse sorgt fur einen schnellen Stillstand.

Sperre aktivieren

- ◆ Drucken Sie den Drehrichtungsumschalter ③ in die Mittelposition. Der EIN- / AUS-Schalter ④ ist blockiert.

Tipps und Tricks



! Tipp! So verhalten Sie sich richtig.

- ◆ Überprüfen Sie vor dem Betrieb, ob der Schraub bzw. Bohreinsatz korrekt angebracht ist, d.h. zentriert im Bohrfutter sitzt.
- ◆ Schraub-Bits sind mit ihren Maßen und der Form gekennzeichnet. Falls Sie sich unsicher sind probieren Sie immer zuerst aus, ob das Bit ohne Spiel im Schraubenkopf sitzt.

Drehmoment:

- ◆ Kleinere Schrauben / Bits können beschädigt werden, wenn Sie ein zu hohes Drehmoment bzw. eine zu hohe Drehzahl einstellen.

Harter Schraubfall (in Metall):

- ◆ Besonders hohe Drehmomente entstehen z.B. bei Metallverschraubungen unter Verwendung von Steckschlüsseinsätzen. Wählen Sie eine niedrige Drehzahl.

Weicher Schraubfall (z.B. in Weichholz):

- ◆ Schrauben Sie auch hier mit geringer Drehzahl, um z.B. die Holzoberfläche beim Kontakt mit dem Schraubenkopf aus Metall nicht zu beschädigen. Verwenden Sie einen Senker.

Beim Bohren in Holz, Metall und anderen Materialien unbedingt berücksichtigen:

- ◆ Benutzen Sie bei kleinem Bohrer-Durchmesser eine hohe Drehzahl und bei großem Bohrer-Durchmesser eine niedrige Drehzahl.
- ◆ Wählen Sie bei harten Materialien eine niedrige Drehzahl, bei weichem Material eine hohe Drehzahl.
- ◆ Sichern oder befestigen Sie (wenn möglich) das Werkstück in einer Spannvorrichtung.
- ◆ Markieren Sie die Stelle, an der gebohrt werden soll mit einem Körner oder einem Nagel. Wählen Sie zum Anbohren eine niedrige Drehzahl.
- ◆ Ziehen Sie den drehenden Bohrer mehrmals aus dem Bohrloch, um Späne oder Bohrmehl zu entfernen und es zu lüften.

Bohren in Metall:

- ◆ Verwenden Sie Metallbohrer (HSS). Für beste Ergebnisse sollten Sie den Bohrer mit Schneidöl kühlen. Metallbohrer können Sie auch zum Bohren in Kunststoff verwenden. Bohren Sie zunächst mit einem Ø 3 mm Bohrer vor und nähern Sie sich dem gewünschten Bohrdurchmesser.

Bohren in Holz:

- ◆ Verwenden Sie einen Holzbohrer mit Zentrierspitze, für tiefe Bohrungen verwenden Sie einen „Schlangenbohrer“, für große Bohr-Durchmesser einen Forstner-Bohrer. Kleine Schrauben in weichem Holz können Sie auch ohne Vorbohren direkt eindrehen.

Wartung und Reinigung



WARNUNG! VERLETZUNGSGEFAHR!
Schalten Sie vor allen Arbeiten am Gerät das Gerät aus und entnehmen Sie den Akku.

Der Akku-Bohrschrauber ist wartungsfrei.

- Das Gerät muss stets sauber, trocken und frei von Öl oder Schmierfetten sein.
- Es dürfen keine Flüssigkeiten in das Innere der Geräte gelangen.
- Verwenden Sie zum Reinigen des Gehäuses ein trockenes Tuch. Verwenden Sie niemals Benzin, Lösungsmittel oder Reiniger, die Kunststoff angreifen.
- Soll ein Lithium-Ionen-Akku längere Zeit gelagert werden, muss regelmäßig der Ladezustand kontrolliert werden. Der optimale Ladezustand liegt zwischen 50 % und 80 %. Das optimale Lagerungsklima ist kühl und trocken.

HINWEIS

- ▶ Nicht aufgeführte Ersatzteile (wie z. B. Akku, Schalter) können Sie über unsere Service - Hotline bestellen.

Garantie der Kompernaß Handels GmbH

Sehr geehrte Kundin, sehr geehrter Kunde,

Sie erhalten auf dieses Gerät 3 Jahre Garantie ab Kaufdatum. Im Falle von Mängeln dieses Produkts stehen Ihnen gegen den Verkäufer des Produkts gesetzliche Rechte zu. Diese gesetzlichen Rechte werden durch unsere im Folgenden dargestellte Garantie nicht eingeschränkt.

Garantiebedingungen

Die Garantiefrist beginnt mit dem Kaufdatum. Bitte bewahren Sie den Original-Kassenbonn gut auf. Diese Unterlage wird als Nachweis für den Kauf benötigt.

Tritt innerhalb von drei Jahren ab dem Kaufdatum dieses Produkts ein Material- oder Fabrikationsfehler auf, wird das Produkt von uns – nach unserer Wahl – für Sie kostenlos repariert oder ersetzt. Diese Garantieleistung setzt voraus, dass innerhalb der Drei-Jahres-Frist das defekte Gerät und der Kaufbeleg (Kassenbonn) vorgelegt und schriftlich kurz beschrieben wird, worin der Mangel besteht und wann er aufgetreten ist.

Wenn der Defekt von unserer Garantie gedeckt ist, erhalten Sie das reparierte oder ein neues Produkt zurück. Mit Reparatur oder Austausch des Produkts beginnt kein neuer Garantiezeitraum.

Garantiezeit und gesetzliche Mängelansprüche

Die Garantiezeit wird durch die Gewährleistung nicht verlängert. Dies gilt auch für ersetzte und reparierte Teile. Eventuell schon beim Kauf vorhandene Schäden und Mängel müssen sofort nach dem Auspacken gemeldet werden. Nach Ablauf der Garantiezeit anfallende Reparaturen sind kostenpflichtig.

Garantieumfang

Das Gerät wurde nach strengen Qualitätsrichtlinien sorgfältig produziert und vor Auslieferung gewissenhaft geprüft.

Die Garantieleistung gilt für Material- oder Fabrikationsfehler. Diese Garantie erstreckt sich nicht auf Produktteile, die normaler Abnutzung ausgesetzt sind und daher als Verschleißteile angesehen werden können oder für Beschädigungen an zerbrechlichen Teilen, z. B. Schalter, Akkus, Backformen oder Teile die aus Glas gefertigt sind.

Diese Garantie verfällt, wenn das Produkt beschädigt, nicht sachgemäß benutzt oder gewartet wurde. Für eine sachgemäße Benutzung des Produkts sind alle in der Bedienungsanleitung aufgeführten Anweisungen genau einzuhalten. Verwendungszwecke und Handlungen, von denen in der Bedienungsanleitung abgeraten oder vor denen gewarnt wird, sind unbedingt zu vermeiden.

Das Produkt ist nur für den privaten und nicht für den gewerblichen Gebrauch bestimmt. Bei missbräuchlicher und unsachgemäßer Behandlung, Gewaltanwendung und bei Eingriffen, die nicht von unserer autorisierten Service-Niederlassung vorgenommen wurden, erlischt die Garantie.

Abwicklung im Garantiefall

Um eine schnelle Bearbeitung ihres Anliegens zu gewährleisten, folgen Sie bitte den folgenden Hinweisen:

- Bitte halten Sie für alle Anfragen den Kassenbon und die Artikelnummer (z. B. IAN 12345) als Nachweis für den Kauf bereit.
- Die Artikelnummer entnehmen Sie bitte dem Typenschild, einer Gravur, auf dem Titelblatt ihrer Anleitung (unten links) oder als Aufkleber auf der Rück- oder Unterseite.
- Sollten Funktionsfehler oder sonstige Mängel auftreten, kontaktieren Sie zunächst die nachfolgend benannte Serviceabteilung **telefonisch** oder per **E-Mail**.
- Ein als defekt erfasstes Produkt können Sie dann unter Beifügung des Kaufbelegs (Kassenbon) und der Angabe, worin der Mangel besteht und wann er aufgetreten ist, für Sie portofrei an die Ihnen mitgeteilte Service-Anschrift übersenden.

HINWEIS

- ▶ Bei Parkside und Florabest Werkzeugen senden Sie bitte ausschließlich den defekten Artikel ohne Zubehör (z. B. Akku, Aufbewahrungskoffer, Montagewerkzeuge, etc) ein.



Auf www.lidl-service.com können Sie diese und viele weitere Handbücher, Produktvideos und Software herunterladen.

Service

⚠ WARNUNG!

- ▶ Lassen Sie Ihre Geräte von der Servicestelle oder einer Elektrofachkraft und nur mit Original-Ersatzteilen reparieren. Damit wird sichergestellt, dass die Sicherheit des Gerätes erhalten bleibt.
- ▶ Lassen Sie den Austausch des Steckers oder der Netzleitung immer vom Hersteller des Gerätes oder seinem Kundendienst ausführen. Damit wird sichergestellt, dass die Sicherheit des Gerätes erhalten bleibt.

DE Service Deutschland

Tel.: 0800 5435 111 (Kostenfrei aus dem dt. Festnetz/Mobilfunknetz)
E-Mail: kompernass@lidl.de

AT Service Österreich

Tel.: 0820 201 222 (0,15 EUR/Min.)
E-Mail: kompernass@lidl.at

CH Service Schweiz

Tel.: 0842 665566 (0,08 CHF/Min.,
Mobilfunk max. 0,40 CHF/Min.)
E-Mail: kompernass@lidl.ch

IAN 288023

Importeur

Bitte beachten Sie, dass die folgende Anschrift keine Serviceanschrift ist. Kontaktieren Sie zunächst die benannte Servicestelle.

KOMPERNASS HANDELS GMBH
BURGSTRASSE 21
DE - 44867 BOCHUM
GERMANY
www.kompernass.com

Entsorgung



Die Verpackung besteht aus umweltfreundlichen Materialien, die Sie über die örtlichen Recyclingstellen entsorgen können.



Werfen Sie Elektrowerkzeuge nicht in den Hausmüll!

Gemäß Europäischer Richtlinie 2012/19/EU müssen verbrauchte Elektrowerkzeuge getrennt gesammelt und einer umweltgerechten Wiederverwertung zugeführt werden.



Werfen Sie Akkus nicht in den Hausmüll!

Entfernen Sie die Akkus vor der Entsorgung aus dem Gerät.

Defekte oder verbrauchte Akkus müssen gemäß Richtlinie 2006/66/EC recycelt werden. Geben Sie Akku-Pack und / oder das Gerät über die angebotenen Sammeleinrichtungen zurück.

Über Entsorgungsmöglichkeiten für ausgediente Elektrowerkzeuge / Akku-Pack informieren Sie sich bitte bei Ihrer Gemeinde- oder Stadtverwaltung.

Original-Konformitätserklärung

Wir, KOMPERNASS HANDELS GMBH, Dokumentenverantwortlicher: Herr Semi Uguzlu, BURGSTR. 21, DE - 44867 BOCHUM, DEUTSCHLAND, erklären hiermit, dass dieses Produkt mit den folgenden Normen, normativen Dokumenten und EG-Richtlinien übereinstimmt:

**Maschinenrichtlinie
(2006 / 42 / EG)**

**EG-Niederspannungsrichtlinie
(2014 / 35 / EU)**

**Elektromagnetische Verträglichkeit
(2014 / 30 / EU)**

**RoHS Richtlinie
(2011 / 65 / EU)***

*Die alleinige Verantwortung für die Ausstellung dieser Konformitätserklärung trägt der Hersteller. Der oben beschriebene Gegenstand der Erklärung erfüllt die Vorschriften der Richtlinie 2011/65/EU des Europäischen Parlaments und des Rates vom 8. Juni 2011 zur Beschränkung der Verwendung bestimmter gefährlicher Stoffe in Elektro- und Elektronikgeräten.

Angewandte harmonisierte Normen:

EN60745-1:2009/A11:2010

EN60745-2-1:2010

EN60745-2-2:2010

EN62233:2008

EN55014-1:2006/A2:2011

EN 55014-2:2015

EN60335-1:2012/A11:2014

EN60335-2-29:2004/A2:2010

EN61000-3-2:2014, EN61000-3-3:2013

Typ/ Gerätebezeichnung: Akku-Bohrschrauber PABS 12 B3

Herstellungsjahr: 09 - 2017

Seriennummer: IAN 288023

Bochum, 04.07.2017



Semi Uguzlu

- Qualitätsmanager -

Technische Änderungen im Sinne der Weiterentwicklung sind vorbehalten.



KOMPERNASS HANDELS GMBH

BURGSTRASSE 21

DE - 44867 BOCHUM

DEUTSCHLAND / GERMANY

www.kompernass.com

Stanje informacija · Versiunea informațiilor

Актуалност на информацията · Έκδοση των πληροφοριών

Stand der Informationen: 08 / 2017 · Ident.-No.: PABS12B3-072017-2

IAN 288023