



ELECTRIC PLANER PEH 30 C3

(DK)

ELHØVL PEH

Oversættelse af den originale driftsvejledning

(NL) (BE)

ELEKTRISCHE SCHAAF

Vertaling van de originele gebruiksaanwijzing

(FR) (BE)

RABOT ÉLECTRIQUE

Traduction des instructions d'origine

(DE) (AT) (CH)

ELEKTROHOBEL

Originalbetriebsanleitung

IAN 291791

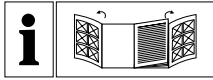

DK

Før du læser, vend begge siderne med billeder frem og bliv bekendt med alle apparatets funktioner.

FR BE

Avant de lire le mode d'emploi, ouvrez les deux pages contenant les illustrations et familiarisez-vous ensuite avec toutes les fonctions de l'appareil.

NL BE

Vouw vóór het lezen de beide pagina's met de afbeeldingen open en maak u vertrouwd met alle functies van het apparaat.

DE AT CH

Klappen Sie vor dem Lesen die beiden Seiten mit den Abbildungen aus und machen Sie sich anschließend mit allen Funktionen des Gerätes vertraut.

| | | | |
|----------|--|--------|----|
| DK | Oversættelse af den originale driftsvejledning | Side | 1 |
| FR/BE | Traduction des instructions d'origine | Page | 11 |
| NL/BE | Vertaling van de originele gebruiksaanwijzing | Pagina | 23 |
| DE/AT/CH | Originalbetriebsanleitung | Seite | 35 |

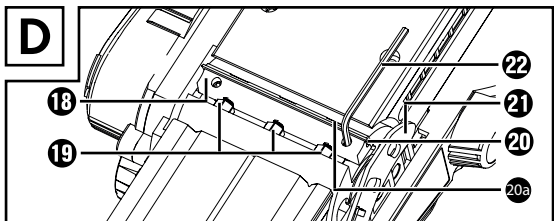
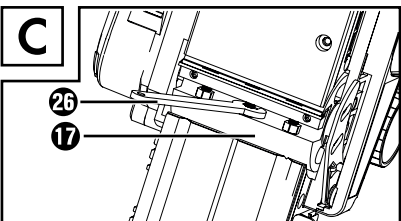
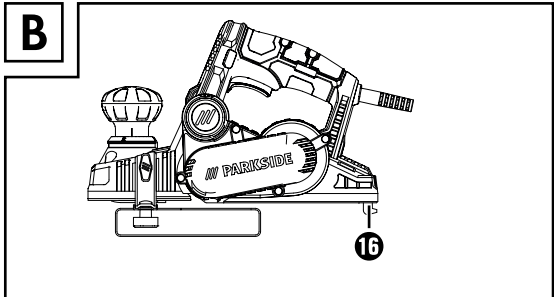
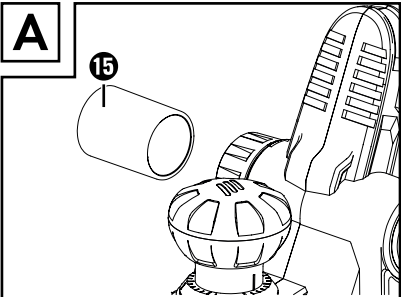
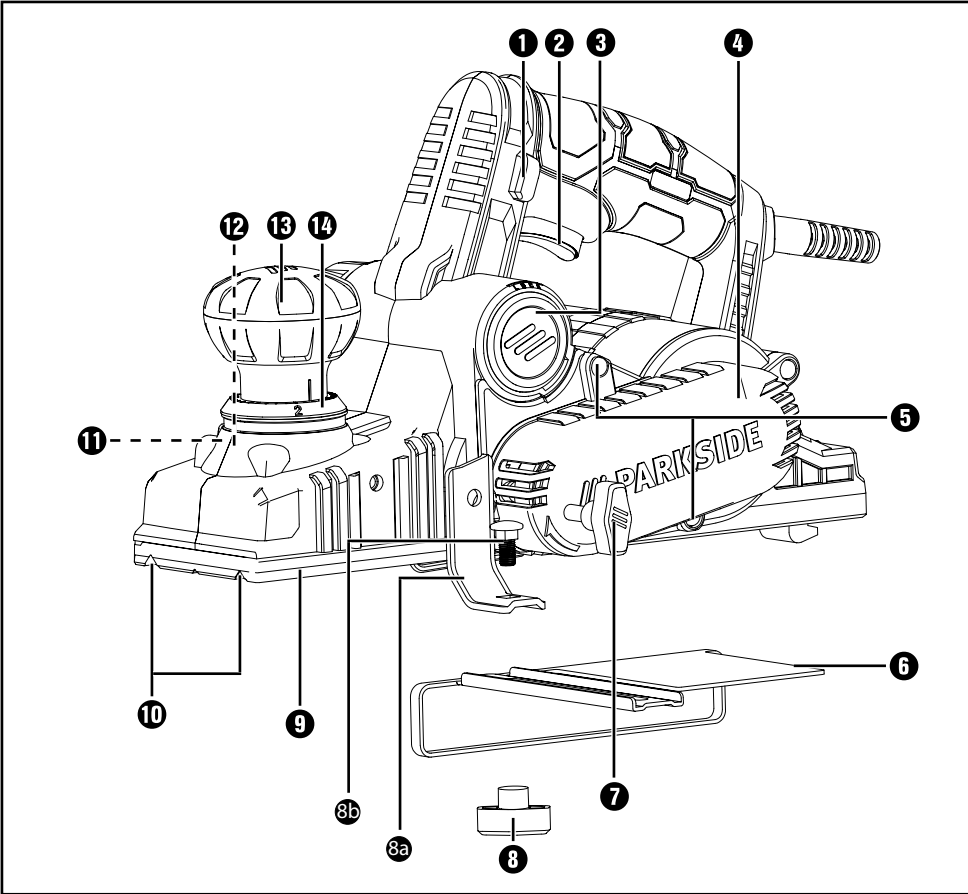

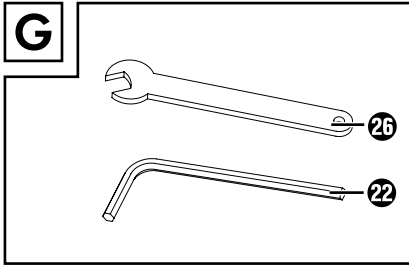
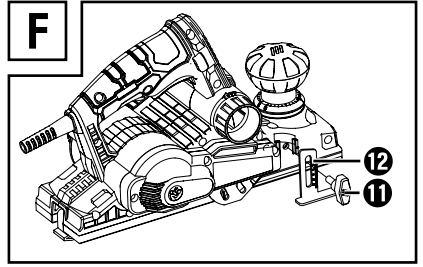
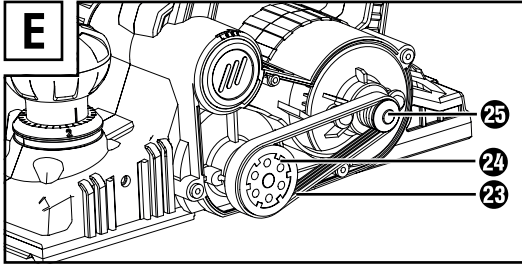

Indholdsfortegnelse

| | |
|---|-----------|
| Indledning | 2 |
| Anvendelsesområde | 2 |
| Udstyr | 2 |
| Pakkens indhold | 2 |
| Tekniske data | 3 |
| Generelle sikkerhedsanvisninger for elværktøjer | 3 |
| 1. Sikkerhed på arbejdspladsen | 4 |
| 2. Elektrisk sikkerhed | 4 |
| 3. Personsikkerhed | 4 |
| 4. Anvendelse og behandling af elværktøjet | 5 |
| 5. Service | 5 |
| Specielle sikkerhedsanvisninger for elhøvlen | 5 |
| Originalt tilbehør/originalt ekstraudstyr | 6 |
| Første anvendelse | 6 |
| Tænd / sluk | 6 |
| Indstilling af spåndybde | 6 |
| Opsugning af støv / spåner (se fig. A) | 6 |
| Frastillingsbeskyttelse (se fig. B) | 7 |
| Høvleprocessen | 7 |
| Affasning af kanter | 7 |
| Anvendelse af parallelanslag | 7 |
| Anvendelse af falsdybdeanslag | 7 |
| Afmontering / montering af høvlkniven (se fig. C + D) | 7 |
| Udskiftning af drivrem (se fig. E) | 8 |
| Vedligeholdelse og rengøring | 8 |
| Bortskaffelse | 8 |
| Garanti for Kompernass Handels GmbH | 9 |
| Service | 10 |
| Importør | 10 |
| Oversættelse af den originale overensstemmelseserklæring | 10 |

ELHØVL PEH PEH 30 C3

Indledning

Tillykke med købet af dit nye produkt. Du har valgt et produkt af høj kvalitet. Betjeningsvejledningen er en del af dette produkt. Den indeholder vigtige informationer om sikkerhed, anvendelse og bortskaffelse. Du bør sætte dig ind i alle produktets betjenings- og sikkerhedsanvisninger før brug. Brug kun produktet som beskrevet og kun til de angivne anvendelsesområder. Lad alle dokumenter til produktet følge med, hvis du giver produktet videre til andre.

Anvendelsesområde

Produktet er beregnet til høvling af træmaterialer som f.eks. bjælker eller brædder, som har et fast underlag. Endvidere egner produktet sig til afskæring af skrå kanter og til falsning. Al anden form for anvendelse eller ændring af produktet anses for at være uden for anvendelsesområdet og indebærer betydelige farer for uheld. Producenten påtager sig intet ansvar for skader, der opstår som følge af anvendelse uden for anvendelsesområdet. Produktet er ikke beregnet til erhvervsmæssig brug.

Udstyr

- 1 Startspærre
- 2 Tænd-/sluk-knap
- 3 Spånudkast (til højre eller til venstre)
- 4 Remafdækning
- 5 Skruer til remafdækning
- 6 Parallellanslag
- 7 Fastspændingsskrue til parallellanslag
- 8 Kontramøtrik til indstilling af falsbredden
- 8a Forbindelsesskrue
- 8b Forbindelsesstykke
- 9 Høvlså
- 10 V-noter
- 11 Fastspændingsskrue til falsdybdeanslag
- 12 Falsdybdeanslag
- 13 Drejeregulator til spåndybdeindstilling (ekstra håndtag)
- 14 Spåndybdeskala
- 15 Adapter til ekstern opsugning
- 16 Frastillingsbeskyttelse
- 17 Knivaksel
- 18 Spændelement
- 19 Fastspændingsskruer til høvlkniv
- 20 Høvlkniv
- 20a Spændplade
- 21 Knivakselbeskyttelse på siden
- 22 Unbrakonøgle
- 23 Drivrem
- 24 Stort remhjul
- 25 Lille remhjul
- 26 Gaffelnøgle

Pakkens indhold

- 1 elhøvl peh PEH 30 C3
- 1 parallellanslag
- 1 falsdybdeanslag
- 1 unbrakonøgle
- 1 gaffelnøgle
- 1 adapter til ekstern opsugning
- 1 betjeningsvejledning

Tekniske data

| | |
|---------------------|---------------------------------|
| Mærkespænding: | 230 V ~, 50 Hz (vekselstrøm) |
| Mærkeeffekt: | 750 W |
| Nominel tomgangs- | |
| hastighed: | n_0 13000 min ⁻¹ |
| Høvlebredde: | 82 mm |
| Spåndybde: | 0-3 mm |
| Falsdybde: | maks. 24 mm |
| Beskyttelsesklasse: | II/□ (dobbeltisolering) |

Støj- og vibrationsoplysninger:

Måleværdi for støj beregnet iht. EN 60745. Det A-vægtede støjniveau for elværktøjet er normalt som følger:

Støjemissionsværdi:

| | |
|------------------|-------------------------|
| Lydrykniveau: | $L_{PA} = 96,6$ dB (A) |
| Lydeffektniveau: | $L_{WA} = 107,6$ dB (A) |
| Usikkerhed: | $K = 3$ dB |



Bær høreværn!

Samlet vibrationsværdi:

| | |
|-----------------|-------------------------------|
| Håndtag: | $a_h = 10,8$ m/s ² |
| Ekstra håndtag: | $a_h = 8,8$ m/s ² |
| Usikkerhed: | $K = 1,5$ m/s ² |

BEMÆRK

- ▶ For at opnå en nøjagtig vurdering af vibrationsbelastningen i et bestemt arbejdsrum er man også nødt til at medregne de tidspunkter, hvor produktet er slukket, eller ganske vist er tændt, men ikke anvendes. Dette kan reducere vibrationsbelastningen over hele tidsrummet betydeligt.
- ▶ De angivne samlede vibrationsværdier og de angivne vibrationsemissionsværdier er målt iht. standardiserede testmetoder og kan anvendes til sammenligning af forskellige elværktøjer.

BEMÆRK

- ▶ De angivne samlede vibrationsværdier og de angivne støjemissionsværdier kan også anvendes til en indledende vurdering af faren ved belastningen.

⚠ ADVARSEL!

- ▶ Svingsnings- og støjemissionen kan afvige fra de angivne værdier under den faktiske anvendelse af elværktøjet afhængigt af mæden, elværktøjet anvendes på og især af emnet, der forarbejdes. Prøv at holde belastningen forårsaget af vibrationer så lav som muligt. Vibrationsbelastningen kan f.eks. reduceres ved brug af handsker, når du bruger værktøjet samt ved at nedsætte den tid, hvor værktøjet bruges. Der skal tages hensyn til hele driftscyklussen (f.eks. perioder, hvor elværktøjet er slukket, og perioder, hvor det er tændt, men kører uden belastning).



Generelle sikkerhedsanvisninger for elværktøjer



⚠ ADVARSEL!

- ▶ Læs alle sikkerhedsanvisninger, instruktioner, illustrationer og tekniske data, som dette elværktøj er forsynet med. Hvis de efterfølgende anvisninger ikke overholdes, kan det medføre elektrisk stød, brand og/eller alvorlige kvæstelser.

Opbevar sikkerhedsanvisningerne og -instruktionerne til senere brug.

Begrebet "elværktøj", der anvendes i sikkerhedsanvisningerne, henviser både til elværktøj, der anvendes med ledning til lysnettet, og batteridrevet elværktøj (uden strømledning).

1. Sikkerhed på arbejdspladsen

- a) Hold arbejdspladsen ren og godt oplyst. Rod og dårligt oplyste arbejdspladser kan medføre uheld.
- b) Arbejd aldrig med elværktøj i eksplosionsfarlige omgivelser, hvor der befinder sig brændbare væsker, gasser eller støv. Elværktøj danner gnister, som kan antænde støvet eller dampene.
- c) Hold børn og andre personer på afstand, når elværktøjet bruges. Hvis du bliver distraheret, kan du miste kontrollen over elværktøjet.

2. Elektrisk sikkerhed

- a) Elværktøjets tilslutningsstik skal passe ind i stikkontakten. Stikket må ikke ændres på nogen måde.
Der må ikke bruges adapterstik sammen med beskyttelsesjordnet elværktøj. Uændrede stik og de rigtige stikkontakter reducerer risikoen for elektrisk stød.
- b) Undgå kropskontakt med jordforbundne overflader som f.eks. rør, radiatorer, komfurer og køleskabe. Der er øget risiko for elektrisk stød, hvis din krop har jordforbindelse.
- c) Hold elværktøjet væk fra regn og fugt. Hvis der kommer vand ind i elværktøjet, er der forhøjet risiko for elektrisk stød.
- d) Brug ikke tilslutningsledningen til noget, den ikke er beregnet til, f.eks. til at bære eller hænge værktøjet op i eller til at trække stikket ud af stikkontakten. Hold tilslutningsledningen på afstand af varme, olie, skarpe kanter eller bevægelige dele. Beskadigede eller sammenfiltrede tilslutningsledninger øger risikoen for elektrisk stød.
- e) Hvis du anvender elværktøj udendørs, må du kun bruge forlængerledninger, som også er godkendt til udendørs brug. Når du anvender en forlængerledning, der er beregnet til udendørs brug, reduceres risikoen for elektrisk stød.
- f) Hvis det ikke er muligt at undgå at bruge elværktøjet i fugtige omgivelser, skal der installeres en fejlstrømsafbryder. Installation af en fejlstrømsafbryder reducerer risikoen for elektrisk stød.

3. Personssikkerhed

- a) Vær opmærksom og bevidst om, hvad du laver, og arbejd fornuftigt med elværktøjet. Brug ikke elværktøjet, hvis du er ukoncentreret eller påvirket af narkotika, alkohol eller medicin. Selv et øjeblik uopmærksomhed ved brug af elværktøjet kan medføre alvorlige kvæstelser.
- b) Brug personligt beskyttelsesudstyr, og bær altid beskyttelsesbriller. Når du bruger personligt beskyttelsesudstyr som støvmaske, skridsikre sikkerhedssko, beskyttelseshandsker, sikkerhedshjelm og høreværn afhængigt af elværktøjets type og anvendelse, reduceres risikoen for personskader.
- c) Undgå uønsket igangsætning. Kontrollér, at elværktøjet er slukket, før du forbinder det med elforsyningen og/eller tilslutter batteriet, tager elværktøjet op eller bærer det. Hvis du bærer elværktøjet rundt med fingeren på kontakten, eller hvis elværktøjet sluttes til strømforsyningen, mens det er tændt, kan der opstå uheld.
- d) Fjern indstillingsværktøj eller skrueøgler, før du tænder for elværktøjet. Hvis der sidder et værktøj eller en skrueøgle på en roterende del af elværktøjet, kan det medføre personskader.
- e) Undgå unormale kroppsstillinger. Sørg for, at du står sikkert, og hold altid balancen. Derved kan du bedre kontrollere elværktøjet i uventede situationer.
- f) Bær velegnet påklædning. Bær ikke løstsiddende tøj eller smykker. Hold hår og tøj på afstand af dele, der bevæger sig. Løst tøj, smykker eller hår kan gribe fat i dele, der bevæger sig.
- g) Hvis der kan monteres støvopsugnings- og opsamlingsanordninger, skal disse tilsluttes og anvendes korrekt. Anvendelse af denne type anordninger nedsætter støvriskoen.
- h) Lad dig ikke lulle ind i en falsk følelse af sikkerhed, og tilsidesæt ikke sikkerhedsreglerne for elværktøj, selv om du er fortrolig med elværktøjet efter mange ganges anvendelse. Uforsigtige handlinger kan føre til alvorlige kvæstelser på en brøkdæl af et sekund.

4. Anvendelse og behandling af elværktøjet

- a) Overbelast ikke elværktøjet. Brug et elværktøj, der er egnet til arbejdet. Du arbejder bedre og mere sikkert i det angivne effektområde, hvis du bruger det rigtige elværktøj.
- b) Brug ikke elværktøj med defekt kontakt. Elværktøj, som ikke længere kan tændes og slukkes, er farligt og skal repareres.
- c) Træk stikket ud af stikkontakten og/eller fjern det aftagelige batteri, før du foretager indstillinger på produktet, udskifter indsatsværktøj eller lægger elværktøjet fra dig. Disse forholdsregler forhindrer, at elværktøjet starter ved en fejl.
- d) Opbevar elværktøj uden for børns rækkevidde, når værktøjet ikke anvendes. Personer, som ikke kender elværktøjet, eller som ikke har læst disse anvisninger, må ikke bruge produktet. Elværktøj er farligt, hvis det anvendes af uerfarne personer.
- e) Vedligehold elværktøjet og dets indsatsværktøj omhyggeligt. Kontrollér, om bevægelige dele fungerer, som de skal, og ikke sætter sig fast, om dele er defekte eller så beskadigede, at elværktøjets funktion er forringet. Få beskadigede dele repareret, inden du bruger elværktøjet. Mange uheld skyldes dårligt vedligeholdt elværktøj.
- f) Hold skærende værktøj skarpt og rent. Omhyggeligt vedligeholdt værktøj med skarpe skær sætter sig ikke så ofte fast og er lettere at styre.
- g) Brug elværktøj, indsatsværktøj, udskiftelige dele osv. iht. disse anvisninger. Tag hensyn til arbejdsbetingelserne og det arbejde, der skal udføres. Anvendelse af elværktøj til andet end de tiltænkte anvendelsesområder kan føre til farlige situationer.
- h) Hold håndtag og gribeblader tørre, rene og fri for olie og fedt. Glatte håndtag og gribeblader gør sikker betjening og kontrol over elværktøjet umulig i uforudsete situationer.

5. Service

- a) Lad kun en kvalificeret reparatør reparere dit elværktøj og kun med originale reservedele. Derved garanteres det, at elværktøjets sikkerhed bevares.

Specielle sikkerhedsanvisninger for elhøvlen

- Vent, til knivakslen står stille, før du lægger elværktøjet fra dig. Den fritliggende, roterende knivaksel kan sætte sig fast i overfladen og medføre tab af kontrol og dermed alvorlige personskader.
- Hold kun på produktets isolerede gribeblader, da knivakslen kan ramme værktøjets egen ledning. Kontakt med en spændingsførende ledning kan også sætte produktdele af metal under spænding og medføre elektrisk stød.
- Fastgør for eksempel emnet med skruevinger på et stabilt underlag. Hvis du kun holder emnet med hånden eller ind mod kroppen, er det for usikkert, og du kan miste kontrollen over høvlen.
- Vent, til knivakslen ① står stille, før du lægger produktet fra dig. Den fritsiddende knivaksel kan sætte sig fast i overfladen og medføre tab af kontrol og dermed alvorlige personskader.
- Stik aldrig hænderne ind i spånudkastet ③. Fare for personskader på grund af roterende dele.
- Produktet skal altid være tændt, når du bevæger det hen mod emnet. Ellers er der fare for tilbageslag, hvis høvlkniven sætter sig fast i emnet.
- Under arbejdet skal høvlsålen ④ ligge fladt på emnet. Ellers er der fare for, at høvlen sætter sig fast.
- Metalgenstande må aldrig høvles. Ellers beskadiges høvlkniven / knivakslen ⑦.
- Sørg for at fastgøre emnet. Brug fastspændingsanordninger / skruestik til fastholdelse af emnet. Derved holdes det bedre fast, end hvis du holder det med hånden.
- Asbestholdigt materiale må ikke bearbejdes. Asbest regnes for at være kræftfremkaldende.

- Støv, der dannes under arbejdet, kan være sundhedsfarligt, brændbart eller eksplosivt. Bær støvmaske, og brug en velegnet støv-/spånopsugning. Nogle støvtyper regnes for at være kræftfremkaldende.
- Tilslut elværktøjet til en velegnet, ekstern støvsugningsanordning, når du i længere tid bearbejder træ og især materialer, hvor der dannes sundhedsfarligt støv. Brug ikke elhøvlen, hvis ledningen er beskadiget. Beskadigede ledninger øger risikoen for elektrisk stød.
- Hold aldrig hænderne foran eller ved siden af produktet og overfladen, som skal bearbejdes. Der er fare for personskader, da elhøvlen kan glide.
- Træk straks stikket ud af stikkontakten ved fare.
- Træk altid stikket ud af stikkontakten når du holder pause, før du arbejder med produktet (f.eks. skift af høvlkniv), og når det ikke bruges.
- Hold altid strømledningen bagud og væk fra elværktøjet.
- Brug kun skarpe høvlknive.
- Materialer eller overflader, der skal bearbejdes, må ikke fugtes med væsker, der indeholder opløsningsmidler.
- Undgå kontakt med roterende dele.
- Elværktøjet må aldrig anvendes til et ikke-godkendt formål og kun med originale dele og tilbehør.
- Hold altid godt fast i produktet under arbejdet. Sørg for at stå sikkert.
- Produktet skal altid være rent, tørt og uden olie eller smørefedt.

Originalt tilbehør/originalt ekstraudstyr

- Brug kun tilbehør og ekstraudstyr, som er angivet i betjeningsvejledningen. Brug af andre dele eller andet tilbehør end det, der anbefales her, kan medføre fare for personskader.

Første anvendelse

Tænd / sluk

Sådan tænder du:

- ◆ Tryk først på tænd-spærren ①.
- ◆ Tryk derefter på TÆND- / SLUK-knappen ②, og hold den inde.

Sådan slukker du:

- ◆ Slip TÆND- / SLUK-knappen ②.

BEMÆRK

- ▶ TÆND- / SLUK-knappen ② kan af sikkerhedsgrunde ikke låses.

Indstilling af spåndybde

Med drejeregulatoren ⑬ kan spåndybden indstilles trinvis fra 0-3,0 mm ved hjælp af spåndybdeskalaen ⑭.

Opsugning af støv / spåner (se fig. A)



⚠ ADVARSEL!

Brug altid en støvmaske.

⚠ ADVARSEL! FARE FOR PERSONSKADER

- ▶ Træk stikket ud af stikkontakten, før du arbejder med produktet!

Valg af spånudkast (til højre eller til venstre):

- ◆ Lås spånudkastet ③ op ved at dreje det mod pilens retning (væk fra stillingen "LOCK").
- ◆ Tag spånudkastet ③ ud af produktet.
- ◆ Spånudkastet ③ kan sættes ind i høvlen til højre eller venstre.
- ◆ Sæt spånudkastet ③ ind i produktet.
- ◆ Lås spånudkastet ③ ved at dreje til stillingen "LOCK".

Ekstern opugning:

Ved anvendelse af støvopsugningssystemer som f.eks. en værkstedsstøvsuger skal adapteren til den eksterne opugning **15** anvendes. Støvsugeren skal kunne bruges til det bearbejdede materiale.

Tilslutning:

- ◆ Sæt adapteren til den eksterne opugning **15** fast på spåndkastet **3**.
- ◆ Sæt slangen på en godkendt støvsugningsanordning som f.eks. en værkstedsstøvsuger på spåndkastet **3** eller evt. på adapteren til den eksterne opugning **15**.

Udtagning:

- ◆ Tag støvsugningsanordningens slange af spåndkastet **3** eller af adapteren
- ◆ Tag adapteren til den eksterne opugning **15** af.

Frastillingsbeskyttelse (se fig. B)

Frastillingsbeskyttelsen **16** giver mulighed for at stille produktet fra sig, uden at emnet beskadiges. Under arbejdet drejes frastillingsbeskyttelsen **16** op, og den bageste del af hølvsålen **9** frigives.

Høvlprocessen

⚠ FORSIGTIG! RISIKO FOR TILBAGESLAG!

Produktet skal altid være tændt, når du bevæger det hen mod emnet.

- ◆ Indstil den ønskede spåndybde.
- ◆ Tænd for produktet.
- ◆ Sæt produktet med den forreste del af hølvsålen **9** mod emnet.
- ◆ Bevæg produktet hen over overfladen, der skal bearbejdes, med ensartede bevægelser.
- ◆ Arbejd med langsom fremføring, og læg tryk på midten af hølvsålen **9**. For hurtig fremføring forringer overfladekvaliteten og kan føre til blokering af spåndkastet.

Affasning af kanter

V-noterne **10** i den forreste hølvsål **9** giver mulighed for nem affasning af emnets kanter.

- ◆ Brug en V-not, der passer til den ønskede affasningsbredde.
- ◆ Sæt høvlen med V-noten **10** på emnets kant, og bevæg den langs med kanten.

Anvendelse af parallelanslag

- ◆ For at montere parallelanslaget skal forbindelseskruen **8b** sættes gennem forbindelsesstykket **8a** og parallelanslaget **6**.
- ◆ Skru kontramøtrikken **8** på forbindelseskruen **8b**.
- ◆ Monter parallelanslaget **6** med fastspændingskruen **7** på produktet.
- ◆ Løsn kontramøtrikken **8**, og indstil den ønskede bredde.
- ◆ Stram kontramøtrikken **8** igen.
- ◆ Sørg for, at der presses ned på siden, når høvlen bevæges.

Anvendelse af falsdybdeanslag

- ◆ Monter falsdybdeanslaget **12** med fastspændingskruen **11** på produktet.
- ◆ Indstil den ønskede falsdybde med falsdybdeanslaget **12**.
- ◆ Høvl nogle gange frem og tilbage, indtil den ønskede falsdybde er nået.

Afmontering / montering af høvlkniven **20** (se fig. C + D)

⚠ ADVARSEL! FARE FOR PERSONSKADER

- ▶ Træk stikket ud af stikkontakten, før du arbejder med produktet!

⚠ FORSIGTIG!

Fare for personskader på grund af de skarpe skærekanter på høvlkniven **20**!

Hold ikke på høvlknivens **20** skærekanter.

Høvlkniven **20** har to skær og kan vendes.

- ◆ Udskift høvlkniven **20**, når begge skærekanter er sløve.
- ◆ Slib ikke høvlkniven **20**.

Vend eller udskift høvlkniven **20**

BEMÆRK

- ▶ De to unbrakoskruer må ikke løsnes. De bruges til højdejustering af knivakslen. Justering er kun nødvendigt, hvis du vil bruge en anden type høvlkniv som f.eks. en rustik kniv. Udskift altid begge knive ved knivskift, så der ikke opstår ubalance.
- ▶ Løsn først den ene kniv, så du kan se, hvordan kniven er monteret fra fabrikken, når du skal montere den anden kniv.
- ◆ Løsn de 3 fastspændingsskruer til høvlkniven **19** med den vedlagte gaffelnøgle **25**.
- ◆ Pres den bevægelige sidebeskyttelse **21** ind i revnen i huset.
- ◆ Skub spændelementet **18** op og ud af knivakslen **17**.
- ◆ Tag spændpladen **20a** af spændelementet **18**. Tag høvlkniven **20** ud af spændelementet **18**.
- ◆ Udfør monteringen i omvendt rækkefølge ved at vende høvlkniven eller ved at sætte en ny høvlkniv i.
- ◆ Høvlknivene **20** kan rekvireres på den angivne serviceadresse (se kapitlet "Service").

Udskiftning af drivrem (se fig. E)

⚠ ADVARSEL! FARE FOR PERSONSKADER

- ▶ Træk stikket ud af stikkontakten, før du arbejder med produktet!
- ◆ Løsn skrueerne **5**, og tag remafdækningen **4** af.
- ◆ Fjern den slidte drivrem **23**.
- ◆ Læg først den nye drivrem **23** på det lille remhjul **25**, og stram derefter drivremmen **23** ved at dreje på det store remhjul **24**.
- ◆ Sæt remafdækningen **4** på igen, og skru den fast med skrueerne **5**.

Vedligeholdelse og rengøring

⚠ ADVARSEL! FARE FOR PERSONSKADER

- ▶ Træk stikket ud af stikkontakten, før du arbejder med produktet!
- ◆ Hold altid produktet og ventilationsrevnen ren, så arbejdet kan udføres godt og sikkert.
- ◆ Rengør regelmæssigt spånudkastet **3**.
- ◆ Brug egnet værktøj til rengøring af spånudkastet, hvis det er stoppet til (f.eks. træstykke, trykluft osv.).
- ◆ Brug en tør klud til rengøring af huset.
- ◆ Fjern fastsiddende høvlstøv med en pensel.
- ◆ Brug aldrig benzin, opløsnings- eller rengøringsmiddel, der angriber plast. Lad ikke væske komme ind i produktets indvendige dele.

BEMÆRK

- ▶ Reservedele, som ikke er angivet (som f.eks. kulbørster, kontakter), kan bestilles hos vores service-hotline.

Bortskaffelse



Emballagen består udelukkende af miljøvenlige materialer. Den kan bortskaffes i de lokale containere til genbrugsmateriale.



Bortskaf ikke elværktøj sammen med husholdningsaffaldet!

I henhold til det europæiske direktiv 2012/19/EU skal kasseret elværktøj indsamles særskilt og afleveres til miljøvenligt genbrug.

Du kan få oplysninger hos kommunen om bortskaffelse af udtjente produkter.

Garanti for Kompernass Handels GmbH

Kære kunde

På dette produkt får du 3 års garanti fra købsdatoen. I tilfælde af mangler ved produktet har du en række juridiske rettigheder i forhold til sælgeren af produktet. Dine juridiske rettigheder forringes ikke af den nedenfor anførte garanti.

Garantibetingelser

Garantiperioden begynder på købsdatoen. Opbevar venligst din originale kvittering et sikkert sted. Dette dokument er nødvendigt for at kunne dokumentere købet.

Hvis der inden for tre år fra købsdatoen for dette produkt opstår en materiale- eller fabrikationsfejl, vil produktet – efter vores valg – blive repareret eller ombyttet gratis for dig. Denne garantiydelse forudsætter, at det defekte produkt og købsbeviset (kvittering) afleveres inden for tre-års-fristen, og der gives en kort skriftlig beskrivelse af, hvori manglen består, og hvornår den er opstået.

Hvis defekten er dækket af vores garanti, får du et repareret eller et nyt produkt retur. Reparation eller ombytning af produktet udløser ikke en ny garantiperiode.

Garantiperiode og juridiske mangelkrav

Garantiperioden forlænges ikke, hvis der gøres brug af garantien. Det gælder også for udskiftede og reparerede dele. Skader og mangler, som eventuelt allerede fandtes ved køb, samt manglende dele, skal anmeldes straks efter udpakningen. Når garantiperioden er udløbet, er reparation af skader betalingspligtig.

Garantiens omfang

Produktet er produceret omhyggeligt efter strenge kvalitetsretningslinjer og testet grundigt inden leveringen.

Garantien dækker materiale- og fabrikationsfejl. Denne garanti omfatter ikke produktdele, der er udsat for normal slitage, og derfor kan betragtes som sliddele, eller for skader på skrøbelige dele, som f.eks. kontakter, batterier, bageforme eller dele som er lavet af glas.

Denne garanti bortfalder, hvis produktet er blevet beskadiget, ikke er forskriftsmæssigt anvendt eller vedligeholdt. For at sikre forskriftsmæssig anvendelse af produktet skal alle anvisninger nævnt i betjeningsvejledningen nøje overholdes. Anvendelsesformål og handlinger, som frarådes eller der advares imod i betjeningsvejledningen, skal ubetinget undgås.

Produktet er kun beregnet til privat og ikke til kommercielt brug. Ved misbrug og u hensigtsmæssig brug, anvendelse af vold og ved indgreb, som ikke er foretaget af vores autoriserede serviceafdeling, bortfalder garantien.

Afvikling af garantisager

For at sikre en hurtig behandling af din anmeldelse bør du følge nedenstående anvisninger:

- Ved alle forespørgsler bedes du have kvitteringen og artikelnummeret (f.eks. IAN 12345) klar som dokumentation for købet.
- Artikelnummeret kan du finde på typeskiltet, som indgravering, på vejledningens forside (nederst til venstre) eller som et klæbemærke på bag- eller undersiden.
- Hvis der opstår funktionsfejl eller øvrige mangler, bedes du først kontakte nedennævnte serviceafdeling **telefonisk** eller **via e-mail**.
- Et produkt, der er registreret som defekt, kan du derefter indsende portofrit til den oplyste serviceadresse med vedlæggelse af købsbevis (kvittering) og en beskrivelse af, hvori manglen består, og hvornår den er opstået.

BEMÆRK

- Ved Parkside- og Florabest-værktøj bedes du udelukkende sende den defekte artikel ind uden tilbehør (f.eks. batteri, opbevaringskuffert, monteringsværktøj osv.).



På www.lidl-service.com kan du downloade denne og mange andre håndbøger, produktvideoer og software.

Service

DK Service Danmark
Tel.: 32 710005
E-Mail: kompernass@lidl.dk

IAN 291791

Importør

Bemærk at den efterfølgende adresse ikke er en serviceadresse. Kontakt først det nævnte servicested.

KOMPERNASS HANDELS GMBH
BURGSTRASSE 21
DE-44867 BOCHUM
TYSKLAND
www.kompernass.com

Oversættelse af den originale overensstemmelseserklæring

Vi, KOMPERNASS HANDELS GMBH, dokumentansvarlig: Semi Uguzlu, BURGSTR. 21, DE - 44867 BOCHUM, TYSKLAND, erklærer hermed, at dette produkt stemmer overens med følgende standarder, standardiseringsdokumenter og EU-direktiver:

**Maskindirektivet
(2006 / 42 / EC)**

**Elektromagnetisk kompatibilitet
(2014 / 30 / EU)**

**RoHS-direktivet
(2011 / 65 / EU)***

* Ansvaret for udstedelsen af denne overensstemmelseserklæring er udelukkende producentens. Den ovenfor beskrevne genstand i erklæringen opfylder forskrifterne i Europa-Parlamentets og Rådets direktiv 2011/65/EU af 8. juni 2011 om begrænsning af anvendelsen af visse farlige stoffer i elektrisk og elektronisk udstyr.

Anvendte harmoniserede standarder:

EN 62841-1:2015
EN 62841-2-14:2015
EN 55014-1:2006/A2:2011
EN 55014-2:2015
EN 61000-3-2:2014
EN 61000-3-3:2013

Typebetegnelse for maskinen:

Elhøvl peh PEH 30 C3

Produktionsår: 09-2017

Serienummer: IAN 291791

Bochum, 26.09.2017



Semi Uguzlu
- Kvalitetschef -



Vi forbeholder os ret til tekniske ændringer med henblik på videreudvikling.

Table des matières

| | |
|--|-----------|
| Introduction | 12 |
| Utilisation conforme à l'usage prévu | 12 |
| Équipement | 12 |
| Matériel livré | 12 |
| Caractéristiques techniques | 13 |
| Avertissements de sécurité généraux pour l'outil électrique | 13 |
| 1. Sécurité de la zone de travail | 14 |
| 2. Sécurité électrique | 14 |
| 3. Sécurité des personnes | 14 |
| 4. Utilisation et entretien de l'outil | 15 |
| 5. Service après-vente | 15 |
| Avertissements de sécurité spécifiques au rabot électrique | 16 |
| Accessoires/équipements supplémentaires d'origine | 17 |
| Mise en service | 17 |
| Mise en marche / hors service | 17 |
| Réglage de la profondeur de rabotage | 17 |
| Aspiration de la poussière / des copeaux (voir fig. A) | 17 |
| Patin de repos (voir fig. B) | 17 |
| Rabotage | 18 |
| Chanfreiner les chants | 18 |
| Utilisation de la butée parallèle | 18 |
| Utilisation de la butée de profondeur de feuillure | 18 |
| Démonter / monter les fers de rabot (voir fig. C + D) | 18 |
| Remplacer la courroie d'entraînement (voir fig. E) | 19 |
| Entretien et nettoyage | 19 |
| Mise au rebut | 19 |
| Garantie de Kompernass Handels GmbH | 19 |
| Service après-vente | 21 |
| Importateur | 21 |
| Traduction de la déclaration de conformité originale | 21 |

RABOT ÉLECTRIQUE PEH 30 C3

Introduction

Nous vous félicitons pour l'achat de votre nouvel appareil. Vous venez ainsi d'opter pour un produit de grande qualité. Le mode d'emploi fait partie de ce produit. Il contient des remarques importantes concernant la sécurité, l'usage et la mise au rebut. Avant d'utiliser le produit, familiarisez-vous avec tous les avertissements de sécurité et les consignes d'utilisation. N'utilisez le produit que conformément aux descriptions et pour les domaines d'utilisation prévus. Si vous cédez le produit à un tiers, remettez-lui également tous les documents.

Utilisation conforme à l'usage prévu

Cet appareil est conçu pour raboter des pièces de bois correctement fixées telles que poutres ou planches. Il convient en outre pour chanfreiner des arêtes et faire des feuillures. Toute autre utilisation ou modification de la machine est considérée comme non conforme et s'accompagne de risques d'accident considérables. Le fabricant n'assume aucune responsabilité pour les dommages résultant d'une utilisation non conforme à l'usage prévu. L'outil n'est pas conçu pour un usage professionnel.

Équipement

- ❶ Verrouillage de sécurité
- ❷ Interrupteur MARCHE/ARRÊT
- ❸ Éjection des copeaux (au choix à droite / à gauche)
- ❹ Carter de courroie
- ❺ Vis du carter de courroie
- ❻ Butée parallèle
- ❼ Vis de fixation de la butée parallèle
- ❽ Écrou de blocage du réglage de la largeur de feuillure
- ❽a Vis de raccordement
- ❽b Pièce de raccordement
- ❾ Semelle de rabotage
- ❿ Rainures en V
- ⓫ Vis de fixation de la butée de profondeur de feuillure
- ⓬ Butée de profondeur de feuillure
- ⓭ Bouton de réglage de la profondeur de coupe (poignée supplémentaire)
- ⓮ Graduation de la profondeur de coupe
- ⓯ Adaptateur pour l'aspiration externe
- ⓰ Patin de repos
- ⓱ Porte-fers
- ⓲ Élément de fixation
- ⓳ Vis de fixation pour fers de rabot
- ⓴ Fer de rabot
- ⓴a Plaque de serrage
- ⓴b Protection latérale du porte-fers
- ⓴c Clé à vis à six pans creux
- ⓴d Courroie d'entraînement
- ⓴e Grande poulie de courroie
- ⓴f Petite poulie de courroie
- ⓴g Clé plate

Matériel livré

- 1 rabot électrique PEH 30 C3
- 1 butée parallèle
- 1 butée de profondeur de feuillure
- 1 clé à vis à six pans creux
- 1 clé plate
- 1 adaptateur pour l'aspiration externe
- 1 mode d'emploi

Caractéristiques techniques

| | |
|---------------------------|---|
| Tension nominale : | 230 V ~ 50 Hz (Courant alternatif) |
| Puissance nominale : | 750 W |
| Régime nominal | |
| à vide : | n_0 13000 min ⁻¹ |
| Largeur de coupe : | 82 mm |
| Profondeur de coupe : | 0–3 mm |
| Profondeur de feuillure : | max. 24 mm |
| Classe de protection : | II /  (double isolation) |

Informations relatives aux bruits et aux vibrations :

Valeur de mesure du bruit déterminée conformément à la norme EN 60745. Le niveau de bruit A pondéré typique de l'outil électrique est de :

Valeur d'émissions sonores :

| | |
|----------------------------------|-------------------------|
| Niveau de pression acoustique : | $L_{PA} = 96,6$ dB (A) |
| Niveau de puissance acoustique : | $L_{WA} = 107,6$ dB (A) |
| Imprécision : | K = 3 dB |



Porter une protection auditive !

Valeur totale des vibrations :

| | |
|--------------------------|-------------------------------|
| Poignée : | $a_h = 10,8$ m/s ² |
| Poignée supplémentaire : | $a_h = 8,8$ m/s ² |
| Imprécision : | K = 1,5 m/s ² |

REMARQUE

- ▶ Afin d'obtenir une estimation précise de la sollicitation due aux vibrations pendant un certain temps de travail, il convient également de tenir compte des périodes pendant lesquelles l'appareil est éteint, ou allumé mais sans être effectivement utilisé. Ceci peut considérablement réduire la sollicitation due aux vibrations pendant toute la durée du travail.
- ▶ Les valeurs d'émission de vibrations et les valeurs d'émissions sonores indiquées ont été mesurées conformément à une méthode de mesure normée et peuvent être utilisées pour comparer des outils électriques.

REMARQUE

- ▶ Les valeurs d'émission de vibrations et les valeurs d'émissions sonores indiquées peuvent également être utilisées pour une évaluation préliminaire de la sollicitation.

⚠ AVERTISSEMENT !

- ▶ Pendant l'utilisation de l'outil électrique, les émissions de vibrations et sonores peuvent dépasser des valeurs indiquées en fonction de la manière dont l'outil électrique est utilisé, et en particulier en fonction du type de pièce à usiner. Essayez de garder la sollicitation par vibrations aussi faible que possible. Des mesures d'exemple de réduction de la sollicitation des vibrations sont le port de gants lors de l'utilisation de l'outil et la limitation du temps de travail. Pour cela, toutes les parts du cycle de travail doivent être prises en compte (par exemple les durées pendant lesquelles l'outil électrique est éteint et celles pendant lesquels il est allumé mais fonctionne sans charge).



Avertissements de sécurité généraux



pour l'outil électrique

⚠ AVERTISSEMENT !

- ▶ Lire tous les avertissements de sécurité, les instructions, les illustrations et les spécifications fournis avec cet outil électrique. Ne pas suivre les instructions énumérées ci-dessous peut provoquer un choc électrique, un incendie et/ou une blessure sérieuse.

Conservation des avertissements et des instructions pour pouvoir s'y reporter ultérieurement.

Le terme «outil électrique» dans les avertissements fait référence à votre outil électrique alimenté par le secteur (avec cordon d'alimentation) ou votre outil électrique fonctionnant sur batterie (sans cordon d'alimentation).

1. Sécurité de la zone de travail

- a) Conserver la zone de travail propre et bien éclairée. Les zones en désordre ou sombres sont propices aux accidents.
- b) Ne pas faire fonctionner les outils électriques en atmosphère explosive, par exemple en présence de liquides inflammables, de gaz ou de poussières. Les outils électriques produisent des étincelles qui peuvent enflammer les poussières ou les fumées.
- c) Maintenir les enfants et les personnes présentes à l'écart pendant l'utilisation de l'outil électrique. Les distractions peuvent vous faire perdre le contrôle de l'outil.

2. Sécurité électrique

- a) Il faut que les fiches de l'outil électrique soient adaptées au socle. Ne jamais modifier la fiche de quelque façon que ce soit. Ne pas utiliser d'adaptateurs avec des outils électrique à branchement de terre. Des fiches non modifiées et des socles adaptés réduiront le risque de choc électrique.
- b) Éviter tout contact du corps avec des surfaces reliées à la terre telles que les tuyaux, les radiateurs, les cuisinières et les réfrigérateurs. Il existe un risque accru de choc électrique si votre corps est relié à la terre.
- c) Ne pas exposer les outils électriques à la pluie ou à des conditions humides. La pénétration d'eau à l'intérieur d'un outil électrique augmente le risque de choc électrique.
- d) Ne pas maltraiter le cordon. Ne jamais utiliser le cordon pour porter, tirer ou débrancher l'outil électrique. Maintenir le cordon à l'écart de la chaleur, du lubrifiant, des arêtes vives ou des parties en mouvement. Des cordons endommagés ou emmêlés augmentent le risque de choc électrique.

- e) Lorsqu'on utilise un outil électrique à l'extérieur, utiliser un prolongateur adapté à l'utilisation extérieure. L'utilisation d'un cordon adapté à l'utilisation extérieure réduit le risque de choc électrique.
- f) Si l'usage d'un outil électrique dans un emplacement humide est inévitable, utiliser une alimentation protégée par un dispositif à courant différentiel résiduel (RCD). L'usage d'un RCD réduit le risque de choc électrique.

3. Sécurité des personnes

- a) Rester vigilant, regarder ce que vous êtes en train de faire et faire preuve de bon sens dans votre utilisation de l'outil électrique. Ne pas utiliser un outil électrique lorsque vous êtes fatigué ou sous l'emprise de drogues, de l'alcool ou de médicaments. Un moment d'inattention en cours d'utilisation d'un outil électrique peut entraîner des blessures graves.
- b) Utiliser un équipement de sécurité. Toujours porter une protection pour les yeux. Les équipements de protection individuelle tels que les masques contre les poussières, les chaussures de sécurité antidérapantes, les casques ou les protections auditives utilisés pour les conditions appropriées réduisent les blessures.
- c) Éviter tout démarrage intempestif. S'assurer que l'interrupteur est en position arrêt avant de brancher l'outil au secteur et/ou au bloc de batteries, de le ramasser ou de le porter. Porter les outils électriques en ayant le doigt sur l'interrupteur ou brancher des outils électriques dont l'interrupteur est en position marche est source d'accidents.
- d) Retirer toute clé de réglage avant de mettre l'outil électrique en marche. Une clé laissée fixée sur une partie tournante de l'outil électrique peut donner lieu à des blessures.

- e) **Ne pas se précipiter. Garder une position et un équilibre adaptés à tout moment.** Cela permet un meilleur contrôle de l'outil dans des situations inattendues.
- f) **S'habiller de manière adaptée. Ne pas porter de vêtements amples ou de bijoux. Garder les cheveux et les vêtements à distance des parties en mouvement.** Des vêtements amples, des bijoux ou les cheveux longs peuvent être pris dans des parties en mouvement.
- g) **Si des dispositifs sont fournis pour le raccordement d'équipements pour l'extraction et la récupération des poussières, s'assurer qu'ils sont connectés et correctement utilisés.** Utiliser des collecteurs de poussières peut réduire les risques dus aux poussières.
- h) **Rester vigilant et ne pas négliger les principes de sécurité de l'outil sous prétexte que vous avez l'habitude de l'utiliser.** Une fraction de seconde d'inattention peut provoquer une blessure grave.

4. Utilisation et entretien de l'outil

- a) **Ne pas forcer l'outil électrique. Utiliser l'outil adapté à votre application.** L'outil adapté réalisera mieux le travail et de manière plus sûre au régime pour lequel il a été construit.
- b) **Ne pas utiliser l'outil électrique si l'interrupteur ne permet pas de passer de l'état de marche à arrêt et inversement.** Tout outil électrique qui ne peut pas être commandé par l'interrupteur est dangereux et il faut le réparer.
- c) **Débrancher la fiche de la source d'alimentation et/ou enlever le bloc de batteries, s'il est amovible, avant tout réglage, changement d'accessoires ou avant de ranger l'outil électrique.** De telles mesures de sécurité préventives réduisent le risque de démarrage accidentel de l'outil électrique.
- d) **Conserver les outils à l'arrêt hors de la portée des enfants et ne pas permettre à des personnes ne connaissant pas l'outil électrique ou les présentes instructions de le faire fonctionner.** Les outils électriques sont dangereux entre les mains d'utilisateurs novices.
- e) **Observer la maintenance des outils électriques et des accessoires. Vérifier qu'il n'y a pas de mauvais alignement ou de blocage des parties mobiles, des pièces cassées ou toute autre condition pouvant affecter le fonctionnement de l'outil électrique.** En cas de dommages, faire réparer l'outil électrique avant de l'utiliser. De nombreux accidents sont dus à des outils mal entretenus.
- f) **Garder affûtés et propres les outils permettant de couper.** Des outils destinés à couper correctement entretenus avec des pièces coupantes tranchantes sont moins susceptibles de bloquer et sont plus faciles à contrôler.
- g) **Utiliser l'outil électrique, l'outil d'intervention, les outils d'intervention etc., conformément à ces instructions.** En tenant compte des conditions de travail et du travail à réaliser. L'utilisation de l'outil pour des opérations différentes de celles prévues pourrait donner lieu à des situations dangereuses.
- h) **Il faut que les poignées et les surfaces de préhension restent sèches, propres et dépourvues d'huiles et de graisses.** Des poignées et des surfaces de préhension glissantes rendent impossibles la manipulation et le contrôle en toute sécurité de l'outil dans les situations inattendues.

5. Service après-vente

- a) **Faire entretenir l'outil par un réparateur qualifié utilisant uniquement des pièces de rechange identiques.** Cela assurera que la sécurité de l'outil est maintenue.

Avertissements de sécurité spécifiques au rabot électrique

- Attendez l'arrêt complet du porte-fers avant de poser l'appareil. Le porte-fers à nu en rotation peut se coincer dans la surface usinée et faire perdre le contrôle de l'outil ainsi que causer de graves blessures.
- Tenez l'appareil uniquement par ses surfaces de préhension isolées car le porte-fers risque de toucher le cordon d'alimentation de l'appareil. Le contact avec une ligne électrique peut également mettre les parties métalliques de l'appareil sous tension et provoquer un choc électrique.
- Fixez et sécurisez la pièce à usiner à l'aide de serre-joints ou d'une autre manière sur un support stable. Si vous ne tenez la pièce usinée que d'une seule main ou contre votre corps, elle reste instable ; cela peut entraîner une perte de contrôle.
- **Attendre l'arrêt complet du porte-fers 17 avant de poser l'appareil.** Le porte-fers à nu peut se coincer dans la surface usinée et faire perdre le contrôle de l'outil ainsi que causer de graves blessures.
- **Ne mettez pas les doigts dans l'éjection des copeaux 3.** Risque de blessures par les pièces en rotation.
- **Amenez toujours l'appareil en marche contre la pièce à usiner.** Autrement, vous risquez un recul brutal si le fer de rabot se prend dans la pièce usinée.
- **La semelle de rabotage 9 doit appliquer à plat lors de l'usinage.** Autrement il existe un risque de blessures par coincement du rabot.
- **Ne rabotez jamais des objets en métal.** Autrement, vous risquez d'endommager le fer de rabot / le porte-fers 17.
- **Sécurisez la pièce à usiner.** Utilisez les dispositifs de fixation / un étau pour tenir la pièce à usiner. Elle sera ainsi mieux tenue qu'avec la main.
- **Les matériaux contenant de l'amiante ne doivent pas être usinés.** L'amiante est cancérigène.
- Les poussières formées lors du travail peuvent être nocives, inflammables ou explosives. Portez un masque respiratoire et utilisez un dispositif d'aspiration des poussières / copeaux adapté. Certaines poussières sont considérées cancérigènes.
- **En cas de travail prolongé sur du bois et en particulier, si les matériaux usinés impliquent des poussières toxiques, raccordez l'appareil à un dispositif d'aspiration des poussières externe adapté. N'utilisez pas le rabot électrique si le câble est endommagé.** Des câbles endommagés augmentent le risque de choc électrique.
- **N'appuyez en aucun cas les mains à côté de l'appareil, devant lui ou devant la surface à usiner.** Un risque de blessure existe en cas de glissement.
- **En cas de danger, débranchez immédiatement la fiche secteur de la prise secteur.**
- **En cas de danger, lors de pauses de travail, avant toute manipulation sur l'appareil (par ex. changement de fer de rabot) et lorsque l'appareil est inutilisé, toujours débrancher la fiche secteur de la prise.**
- **Acheminez toujours le cordon d'alimentation de l'appareil vers l'arrière.**
- **Utilisez uniquement des fers de rabot tranchants.**
- **N'imprégnez jamais les matériaux ou les surfaces à usiner avec des liquides à base de solvants.**
- **Évitez tout contact avec les pièces en rotation.**
- **N'utilisez jamais l'outil à d'autres fins que celles prévues ici et utilisez uniquement des pièces/accessoires d'origine.**
- **Maintenez l'appareil fermement lors du travail.** Veillez à une position stable.
- **L'appareil doit toujours être propre, sec et exempt d'huile ou de graisse.**

Accessoires/équipements supplémentaires d'origine

- Utilisez uniquement les accessoires et les équipements supplémentaires indiqués dans le mode d'emploi. L'utilisation de pièces différentes de celles recommandées ici, ou d'autres accessoires vous expose à un risque de blessures.

Mise en service

Mise en marche / hors service

Mise en marche :

- ◆ Appuyez d'abord sur le verrouillage de sécurité ①.
- ◆ Appuyez et maintenez ensuite appuyé l'interrupteur MARCHE / ARRÊT ②.

Arrêt :

- ◆ Relâchez l'interrupteur MARCHE / ARRÊT ②.

REMARQUE

- Pour des raisons de sécurité, il n'est pas possible de bloquer l'interrupteur MARCHE / ARRÊT ②.

Réglage de la profondeur de rabotage

Le bouton de réglage ⑬ permet de régler la profondeur de coupe progressivement entre 0 et 3,0 mm à l'aide de la graduation de profondeur de coupe ⑭.

Aspiration de la poussière / des copeaux (voir fig. A)



⚠ AVERTISSEMENT !

Portez toujours un masque anti-poussière.

⚠ AVERTISSEMENT ! RISQUE DE BLESSURE

- Retirez la fiche secteur de la prise de courant avant tous travaux sur l'appareil !

Éjection des copeaux (à droite / à gauche) au choix :

- ◆ Déverrouillez l'éjection des copeaux ③ en la tournant en sens inverse de la flèche (à partir de la position «LOCK»).
- ◆ Sortez l'éjection des copeaux ③ de l'appareil.
- ◆ L'éjection des copeaux ③ peut au choix être montée à droite ou à gauche sur le rabot.
- ◆ Introduisez l'éjection des copeaux ③ dans l'appareil.
- ◆ Bloquez l'éjection des copeaux ③ en tournant en position «LOCK».

Aspiration externe :

En cas d'utilisation de systèmes d'aspiration des poussières, par ex. un aspirateur d'atelier, il faut au besoin utiliser l'adaptateur pour aspiration externe ⑮. L'aspirateur doit être adapté au matériau usiné.

Raccordement :

- ◆ Au besoin, insérez fermement l'adaptateur pour l'aspiration externe ⑮ dans l'orifice d'éjection des copeaux ③.
- ◆ Emmanchez le flexible d'un dispositif d'aspiration de poussière homologué (par ex. d'un aspirateur à poussière d'atelier) sur l'éjecteur des copeaux ③ ou si nécessaire sur l'adaptateur d'aspiration externe ⑮.

Démontage :

- ◆ Retirez le flexible du dispositif d'aspiration de poussière de l'éjection des copeaux ③ ou de l'adaptateur.
- ◆ Débranchez si nécessaire l'adaptateur pour l'aspiration externe ⑮.

Patin de repos (voir fig. B)

Le patin de repos ⑯ permet de poser l'appareil sans risquer d'endommager la pièce usinée. Pendant le travail, le patin de repos ⑯ est remonté, libérant ainsi la partie arrière de la semelle de rabotage ⑨.

Rabotage

⚠ PRUDENCE ! RISQUE DE REcul !

Amenez toujours l'appareil en marche contre la pièce à usiner.

- ◆ Réglez la profondeur de coupe souhaitée.
- ◆ Allumez l'appareil.
- ◆ Placez l'appareil avec la partie avant de la semelle de rabotage **9** sur la pièce à usiner.
- ◆ Guidez l'appareil en avançant régulièrement sur la surface à usiner.
- ◆ Travaillez uniquement avec une avance modérée et exercez la pression au centre de la semelle de rabotage **9**. Une avance trop rapide diminue la qualité de surface et peut colmater l'éjection des copeaux.

Chanfreiner les chants

Les rainures en V **10** sur la partie avant de la semelle de rabotage **9** facilitent le chanfreinage des chants de la pièce usinée.

- ◆ Utilisez la rainure en V adaptée à la largeur de chanfreinage désirée.
- ◆ Positionnez la raboteuse avec la rainure en V **10** sur le chant de la pièce usinée et déplacez-la le long de celui-ci.

Utilisation de la butée parallèle

- ◆ Pour monter la butée parallèle, introduisez la vis de raccordement **8b** dans la pièce de raccordement **8a** et la butée parallèle **6**.
- ◆ Visser l'écrou de blocage **8** sur la vis de raccordement **8b**.
- ◆ Montez la butée parallèle **6** avec la vis de fixation **7** sur l'appareil.
- ◆ Dévissez l'écrou de blocage **8** et réglez la largeur désirée.
- ◆ Resserrez bien l'écrou de blocage **8**.
- ◆ Veillez à guider la raboteuse en exerçant une pression latérale.

Utilisation de la butée de profondeur de feuillure

- ◆ Montez la butée de profondeur de feuillure **12** avec la vis de fixation **11** sur l'appareil.
- ◆ Réglez la profondeur de feuillure désirée avec la butée de profondeur de feuillure **12**.
- ◆ Passer plusieurs fois le rabot jusqu'à ce que la profondeur de feuillure désirée soit atteinte.

Démonter / monter les fers de rabot **20** (voir fig. C + D)

⚠ AVERTISSEMENT ! RISQUE DE BLESSURE

- ▶ Retirez la fiche secteur de la prise de courant avant tous travaux sur l'appareil !

⚠ PRUDENCE !

Il existe un risque de blessure par les arêtes de coupe tranchantes du fer de rabot **20** !

Ne pas saisir les fers de rabot **20** par les arêtes de coupe.

Le fer de rabot **20** possède deux tranchants et peut être retourné.

- ◆ Remplacer le fer de rabot **20** lorsque les deux arêtes de coupe sont émoussées.
- ◆ Ne pas affûter le fer de rabot **20**.

Retourner ou remplacer le fer de rabot **20**

REMARQUE

- ▶ Ne pas dévisser les deux vis à six pans creux. Celles-ci servent à ajuster la hauteur du porte-fers. L'ajustement est uniquement requis si vous désirez utiliser un autre type de fer de rabot, par ex. une lame rustique. Lors du remplacement des fers, il faut toujours remplacer les deux fers pour prévenir un déséquilibre cinétique.
- ▶ Commencez par démonter uniquement un fer et orientez-vous sur le deuxième fer monté d'usine pour monter le nouveau premier fer.

- ◆ Utilisez la clé plate 25 fournie pour desserrer les 3 vis affectées à la fixation du fer de rabot 19.
- ◆ Enfoncez la protection latérale 21 mobile dans la fente du boîtier.
- ◆ Sortez l'élément de fixation 18 par le haut du porte-fers 17 en le faisant glisser.
- ◆ Retirez la plaque de serrage 20a de l'élément de fixation 18. Retirez le fer de rabot 20 de l'élément de fixation 18.
- ◆ Remontez le fer de rabot retourné ou le fer neuf en procédant dans l'ordre inverse.
- ◆ Contactez l'adresse indiquée plus bas pour acheter un fer de rabot 20 (voir chapitre «Service après-vente»).

Remplacer la courroie d'entraînement (voir fig. E)

AVERTISSEMENT ! RISQUE DE BLESSURE

- ▶ Retirez la fiche secteur de la prise de courant avant tous travaux sur l'appareil !
- ◆ Desserrez les vis 5 et démontez le carter de la courroie 4.
- ◆ Démontez la courroie d'entraînement 23 usée.
- ◆ Passez la courroie d'entraînement neuve 23 d'abord autour de la petite poulie de courroie 25 et tirez ensuite sur la courroie d'entraînement 23 pour la passer autour de la grande poulie de courroie 24.
- ◆ Remontez le carter de courroie 4 et fixez-le à l'aide des vis 5.

Entretien et nettoyage

AVERTISSEMENT ! RISQUE DE BLESSURE

- ▶ Retirez la fiche secteur de la prise de courant avant tous travaux sur l'appareil !
- ◆ Veillez à ce que l'appareil et les fentes de ventilation restent propres afin de travailler correctement et en toute sécurité.
- ◆ Nettoyez régulièrement l'éjection des copeaux 3.

- ◆ Pour nettoyer une éjection des copeaux colmatée, utilisez un outil adéquat (par ex. bout de bois, air comprimé, etc.).
- ◆ Nettoyez le boîtier avec un chiffon sec.
- ◆ Éliminez la poussière de rabotage qui adhère à l'aide d'un pinceau.
- ◆ N'utilisez en aucun cas des objets tranchants, de l'essence, des solvants ou des produits nettoyants qui attaquent le plastique. Évitez que des liquides ne pénètrent à l'intérieur de l'appareil.

REMARQUE

- ▶ Vous pouvez commander des pièces détachées non listées (comme les balais de charbon, les interrupteurs par ex.) auprès de notre hotline du service après-vente.

Mise au rebut



L'emballage se compose de matériaux respectueux de l'environnement. Il peut être éliminé dans les conteneurs de recyclage locaux.



Ne jetez pas les outils électriques dans les ordures ménagères !

Conformément à la directive européenne 2012/19/EU, les outils électriques usagés doivent faire l'objet d'un tri et d'un recyclage respectueux de l'environnement.

Renseignez-vous auprès de votre mairie ou des services de votre commune pour connaître les possibilités de mise au rebut de votre appareil usagé.

Garantie de Kompennass Handels GmbH

Chère cliente, cher client,

Cet appareil est garanti 3 ans à partir de la date d'achat. Si ce produit venait à présenter des vices, vous disposez de droits légaux face au vendeur de ce produit. Vos droits légaux ne sont pas restreints par notre garantie présentée ci-dessous.

Conditions de garantie

La période de garantie débute à la date de l'achat. Veuillez bien conserver le ticket de caisse d'origine. Ce document servira de preuve d'achat.

Si dans un délai de trois ans suivant la date d'achat de ce produit, un vice de matériel ou de fabrication venait à apparaître, le produit sera réparé ou remplacé gratuitement par nos soins, selon notre choix. Cette prestation de garantie nécessite dans un délai de trois ans la présentation de l'appareil défectueux et du justificatif d'achat (ticket de caisse) ainsi que la description brève du vice et du moment de son apparition.

Si le vice est couvert par notre garantie, vous recevrez le produit réparé ou un nouveau produit en retour. Aucune nouvelle période de garantie ne débute avec la réparation ou l'échange du produit.

Période de garantie et réclamation légale pour vices cachés

L'exercice de la garantie ne prolonge pas la période de garantie. Cette disposition s'applique également aux pièces remplacées ou réparées. Les dommages et vices éventuellement déjà présents à l'achat doivent être signalés immédiatement après le déballage. Toute réparation survenant après la période sous garantie fera l'objet d'une facturation.

Étendue de la garantie

L'appareil a été fabriqué avec soin conformément à des directives de qualité strictes et consciencieusement contrôlé avant sa livraison.

La prestation de garantie est valable pour des vices de matériel et de fabrication. Cette garantie ne s'étend pas aux pièces du produit qui sont exposées à une usure normale et peuvent de ce fait être considérées comme pièces d'usure, ni aux détériorations de pièces fragiles, par ex. connecteur, accu, moules ou pièces en verre.

Cette garantie devient caduque si le produit est détérioré, utilisé ou entretenu de manière non conforme. Toutes les instructions listées dans le manuel d'utilisation doivent être exactement respectées pour une utilisation conforme du produit. Des buts d'utilisation et actions qui sont déconseillés dans le manuel d'utilisation, ou dont vous êtes avertis doivent également être évités.

Le produit est uniquement destiné à un usage privé et ne convient pas à un usage professionnel.

La garantie est annulée en cas d'entretien incorrect et inapproprié, d'usage de la force et en cas d'intervention non réalisée par notre centre de service après-vente agréé.

Procédure en cas de garantie

Afin de garantir un traitement rapide de votre demande, veuillez suivre les indications suivantes :

- Veuillez avoir à portée de main pour toutes questions le ticket de caisse et la référence article (par ex. IAN 12345) en tant que justificatif de votre achat.
- Vous trouverez la référence sur la plaque signalétique, une gravure, sur la page de garde de votre manuel d'utilisation (en bas à gauche) ou sous forme d'autocollant au dos ou sur le dessous.
- Si des erreurs de fonctionnement ou d'autres vices venaient à apparaître, veuillez d'abord contacter le département service clientèle cité ci-dessous par **téléphone** ou **par e-mail**.
- Vous pouvez ensuite retourner un produit enregistré comme étant défectueux en joignant le ticket de caisse et en indiquant en quoi consiste le vice et quand il est survenu, sans devoir l'affranchir à l'adresse de service après-vente communiquée.

REMARQUE

- Pour les outils Parkside et Florabest, veuillez ne renvoyer que l'article défectueux, sans accessoire (par ex. sans batterie, mallette de rangement, outil de montage, etc.).



Sur www.lidl-service.com, vous pouvez télécharger ce manuel ainsi que beaucoup d'autres, des vidéos produit et logiciels.

Service après-vente

FR Service France
Tel.: 0800 919270
E-Mail: kompernass@lidl.fr

BE Service Belgique
Tel.: 070 270 171 (0,15 EUR/Min.)
E-Mail: kompernass@lidl.be

IAN 291971

Importateur

Veuillez tenir compte du fait que l'adresse suivante n'est pas une adresse de service après-vente. Veuillez d'abord contacter le service mentionné.

KOMPERNASS HANDELS GMBH
BURGSTRASSE 21
DE-44867 BOCHUM
ALLEMAGNE
www.kompernass.com

Traduction de la déclaration de conformité originale

Nous soussignés, KOMPERNASS HANDELS GMBH, responsable du document : M. Semi Uguzlu, BURGSTR. 21, DE - 44867 BOCHUM, ALLEMAGNE, déclarons par la présente que ce produit est en conformité avec les normes, documents normatifs et directives CE suivants :

Directive relative aux machines (2006 / 42 / CE)

Compatibilité électromagnétique (2014 / 30 / EU)

Directive RoHS (2011 / 65 / EU) *

*La seule responsabilité pour l'établissement de cette déclaration de conformité incombe au fabricant. L'objet de la déclaration décrit ci-dessus répond aux prescriptions de la directive 2011/65/EU du Parlement européen et du Conseil en date du 8 juin 2011 visant la restriction de l'utilisation de certaines substances dangereuses dans les appareils électriques et électroniques.

Normes harmonisées appliquées :

EN 62841-1:2015
EN 62841-2-14:2015
EN 55014-1:2006/A2:2011
EN 55014-2:2015
EN 61000-3-2:2014
EN 61000-3-3:2013

Désignation du modèle de la machine :

Robot électrique PEH 30 C3

Année de fabrication : 09-2017

Numéro de série : IAN 291791

Bochum, le 26/09/2017



Semi Uguzlu

- Responsable qualité -

Sous réserve de modifications techniques à des fins de perfectionnement.

Inhoud

| | |
|---|-----------|
| Inleiding | 24 |
| Gebruik in overeenstemming met bestemming | 24 |
| Onderdelen | 24 |
| Inhoud van het pakket | 24 |
| Technische gegevens | 25 |
| Algemene veiligheidsvoorschriften voor elektrische gereedschappen | 25 |
| 1. Veiligheid op de werkplek | 26 |
| 2. Elektrische veiligheid | 26 |
| 3. Veiligheid van personen | 26 |
| 4. Gebruik en behandeling van het elektrische gereedschap | 27 |
| 5. Service | 27 |
| Apparaatspecifieke veiligheidsvoorschriften voor elektrische schaafmachines | 28 |
| Originele accessoires/hulpstukken | 28 |
| Ingebruikname | 29 |
| In-/uitschakelen | 29 |
| Spaandiepte instellen | 29 |
| Stof/spanen afzuigen (zie afb. A) | 29 |
| Parkeerschoen (zie afb. B) | 29 |
| Schaafprocedure | 29 |
| Randen afschuiven | 30 |
| Parallelaanslag gebruiken | 30 |
| Sponningdiepteanslag gebruiken | 30 |
| Schaafmes demonteren/monteren (zie afb. C + D) | 30 |
| Aandrijfriem verwisselen (zie afb. E) | 31 |
| Onderhoud en reiniging | 31 |
| Afvoeren | 31 |
| Garantie van Kompernaß Handels GmbH | 31 |
| Service | 32 |
| Importeur | 33 |
| Vertaling van de oorspronkelijke conformiteitsverklaring | 33 |

ELEKTRISCHE SCHAAF PEH 30 C3

Inleiding

Hartelijk gefeliciteerd met de aankoop van uw nieuwe product. U hebt hiermee gekozen voor een hoogwaardig product. De gebruiksaanwijzing maakt deel uit van dit product. Deze bevat belangrijke aanwijzingen voor veiligheid, gebruik en afvoer. Lees alle bedienings- en veiligheidsvoorschriften voordat u het product in gebruik neemt. Gebruik het product uitsluitend op de voorgeschreven wijze en voor de aangegeven doeleinden. Geef alle documenten mee als u het product overdraagt aan een derde.

Gebruik in overeenstemming met bestemming

Het apparaat is geschikt voor het schaven van houtmaterialen zoals balken of platen, waarbij het werkstuk is vastgezet. Verder is het apparaat geschikt voor het afschuiven van randen en het schaven van sponningen. Elk ander gebruik of elke modificatie van het apparaat geldt als niet in overeenstemming met de bestemming en brengt aanzienlijke risico's op ongelukken met zich mee. De fabrikant aanvaardt geen enkele aansprakelijkheid voor schade die voortvloeit uit gebruik in strijd met de bestemming. Niet bestemd voor bedrijfsmatig gebruik.

Onderdelen

- 1 Inschakelblokkering
- 2 Aan-/uitknop
- 3 Spaanuitworp (naar keuze rechts/links)
- 4 Riemkap
- 5 Schroeven voor riemkap
- 6 Parallelaanslag
- 7 Bevestigingsbout voor parallelaanslag
- 8 Borgmoer voor instelling sponningbreedte
- 8a Verbindingsstuk
- 8b Verbindingschroef
- 9 Schaafzool
- 10 V-groeven
- 11 Bevestigingsbout voor sponningdiepteanslag
- 12 Sponningdiepteanslag
- 13 Draaiknop voor spaandiepte-instelling (extra handgreep)
- 14 Spaandiepteschaal
- 15 Adapter voor externe afzuiging
- 16 Parkeerschoen
- 17 Messenas
- 18 Spanelement
- 19 Bevestigingsbouten voor schaafmes
- 20 Schaafmes
- 20a Spanplaat
- 21 Messenasbescherming aan de zijkant
- 22 Inbussleutel
- 23 Aandrijfriem
- 24 Groot riemwiel
- 25 Klein riemwiel
- 26 Steeksleutel

Inhoud van het pakket

- 1 elektrische schaaaf PEH 30 C3
- 1 parallelaanslag
- 1 sponningdiepteanslag
- 1 inbussleutel
- 1 steeksleutel
- 1 adapter voor externe afzuiging
- 1 gebruiksaanwijzing

Technische gegevens

| | |
|---------------------|---------------------------------|
| Nominale spanning: | 230 V ~ 50 Hz (wisselstroom) |
| Nominaal vermogen: | 750 W |
| Nominaal toerental | |
| (onbelast): | n_0 13000 min ⁻¹ |
| Schaafbreedte: | 82 mm |
| Spaandiepte: | 0-3 mm |
| Sponningdiepte: | max. 24 mm |
| Beschermingsklasse: | II/□ (dubbel geïsoleerd) |

Geluids- en trillingsgegevens:

Gemeten waarde voor geluid vastgesteld conform EN 60745. Het A-gewogen geluidsniveau van het elektrische gereedschap bedraagt typisch:

Geluidsemisiewaarde:

| | |
|-------------------------|-------------------------|
| Geluidssterkte: | $L_{PA} = 96,6$ dB (A) |
| Geluidsvermogensniveau: | $L_{WA} = 107,6$ dB (A) |
| Onzekerheid: | $K = 3$ dB |



Draag gehoorbescherming!

Totale trillingswaarde:

| | |
|------------------|-------------------------------|
| Handgreep: | $a_h = 10,8$ m/s ² |
| Extra handgreep: | $a_h = 8,8$ m/s ² |
| Onzekerheid: | $K = 1,5$ m/s ² |

OPMERKING

- ▶ Voor een nauwkeurige beoordeling van de trillingsbelasting tijdens een bepaalde werkperiode moeten ook de tijden worden meegeteld waarin het apparaat is uitgeschakeld, of wel loopt, maar niet wordt gebruikt. Dit kan de trillingsbelasting over de totale werkperiode duidelijk verminderen.
- ▶ De vermelde totale trillingswaarden en trillingsemisiewaarden zijn in een genormeerde testopstelling gemeten en kunnen ook worden gebruikt voor vergelijking van een elektrisch gereedschap met een ander elektrisch gereedschap.

OPMERKING

- ▶ De vermelde totale trillingswaarden en trillingsemisiewaarden kunnen ook worden gebruikt voor een voorlopige inschatting van de belasting.

⚠ WAARSCHUWING!

- ▶ De trillings- en geluidsemisieniveaus kunnen tijdens het daadwerkelijke gebruik van het elektrische gereedschap afwijken van de vermelde waarden, afhankelijk van de aard en het gebruik van het elektrische werktuig, en in het bijzonder afhankelijk van het soort werkstuk dat wordt bewerkt. Probeer de belasting door trillingen zo laag mogelijk te houden. U kunt bijvoorbeeld handschoenen dragen tijdens het gebruik van het gereedschap en slechts beperkte tijd met het gereedschap werken om de trillingsbelasting te reduceren. Daarbij dient u rekening te houden met alle aspecten van de bedrijfscyclus (bijvoorbeeld perioden waarin het gereedschap is uitgeschakeld en perioden waarin het gereedschap weliswaar is ingeschakeld, maar niet wordt belast).



Algemene veiligheidsvoorschriften voor elektrische gereedschappen



⚠ WAARSCHUWING!

- ▶ Lees alle veiligheidsvoorschriften, aanwijzingen, afbeeldingen en technische gegevens van dit elektrische gereedschap. Het niet-naleven van de volgende aanwijzingen kan elektrische schokken, brand en/of ernstig letsel veroorzaken.

Bewaar alle veiligheidsvoorschriften en aanwijzingen voor toekomstig gebruik.

De in de veiligheidsvoorschriften gebruikte term "elektrisch gereedschap" heeft betrekking op elektrisch gereedschap dat op netvoeding werkt (met snoer) en op elektrisch gereedschap dat op accu's werkt (zonder snoer).

1. Veiligheid op de werkplek

- a) Houd uw werkomgeving schoon en goed verlicht. Wanorde en een niet-verlichte werkomgeving kunnen leiden tot ongelukken.
- b) Gebruik het elektrische gereedschap niet in explosiegevaarlijke omgevingen waarin zich brandbare vloeistof, gas of stof bevindt. Elektrisch gereedschap geeft vonken af die stof of dampen kunnen doen ontvlammen.
- c) Houd kinderen en andere personen uit de buurt terwijl u elektrisch gereedschap gebruikt. Als u afgeleid raakt, zou u namelijk de controle over het elektrische gereedschap kunnen verliezen.

2. Elektrische veiligheid

- a) De stekker van het elektrische gereedschap moet in het stopcontact passen. De stekker mag op geen enkele wijze worden veranderd. Gebruik geen verloopstekker in combinatie met geaard elektrisch gereedschap. Onveranderde stekkers en passende stopcontacten verminderen het risico op elektrische schokken.
- b) Voorkom lichamelijk contact met geaarde oppervlakken zoals buizen, verwarmingstoestellen, fornuizen en koelkasten. Er bestaat een verhoogd risico op een elektrische schok als uw lichaam geaard is.
- c) Houd elektrisch gereedschap uit de buurt van regen of vocht. Als er water in een elektrisch gereedschap binnendringt, bestaat er verhoogd risico op een elektrische schok.
- d) Gebruik het snoer niet voor oneigenlijke doelen, bijvoorbeeld om het elektrische gereedschap te dragen, om het gereedschap op te hangen of om de stekker uit het stopcontact te trekken. Houd het snoer uit de buurt van hitte, olie, scherpe randen of bewegende onderdelen. Beschadigde of in de war geraakte snoeren verhogen de kans op een elektrische schok.

- e) Gebruik bij het werken met elektrisch gereedschap buitenshuis alleen verlengsnoeren die zijn goedgekeurd voor gebruik buitenshuis. Het gebruik van een verlengsnoer dat geschikt is voor gebruik buitenshuis, vermindert het risico op een elektrische schok.
- f) Als u het niet kunt vermijden om het elektrische gereedschap in een vochtige omgeving te gebruiken, maak dan gebruik van een aardlekschakelaar. Het gebruik van een aardlekschakelaar vermindert het risico op een elektrische schok.

3. Veiligheid van personen

- a) Wees alert, let op wat u doet en gebruik uw gezond verstand wanneer u elektrisch gereedschap gebruikt. Gebruik geen elektrisch gereedschap als u moe bent of onder invloed bent van drugs, alcohol of medicijnen. Eén moment van onoplettendheid kan bij het gebruik van elektrisch gereedschap al tot ernstig letsel leiden.
- b) Draag persoonlijke beschermingsmiddelen en draag altijd een veiligheidsbril. Het dragen van persoonlijke beschermingsmiddelen zoals een stofmasker, antislip-veiligheidsschoenen, een veiligheidshelm of gehoorbescherming, afhankelijk van het type en het gebruik van het elektrische gereedschap, vermindert het risico op letsel.
- c) Voorkom onbedoelde inschakeling. Controleer of het elektrische gereedschap uitgeschakeld is voordat u het op de netvoeding en/of op een batterij aansluit en voordat u het gereedschap optilt of draagt. Als u bij het dragen van elektrisch gereedschap uw vinger op de aan-/uitknop houdt of als u reeds ingeschakeld elektrisch gereedschap op de netvoeding aansluit, kan dit tot ongelukken leiden.
- d) Verwijder alle afstelgereedschap of moersleutels voordat u het elektrische gereedschap aanzet. Gereedschap of moersleutels die zich in een draaiend onderdeel van het elektrische gereedschap bevinden, kunnen letsel veroorzaken.

- e) **Voorkom een abnormale lichaamshouding.** Zorg dat u stevig staat en bewaar altijd uw evenwicht. Daardoor kunt u het elektrische gereedschap in onverwachte situaties beter controleren.
- f) **Draag geschikte kleding.** Draag geen wijde kleding of sieraden. Houd haar en kleding uit de buurt van bewegende onderdelen. Loszittende kleding, sieraden of haren kunnen door bewegende onderdelen gegrepen worden.
- g) **Als stofafzuigings- en opvangvoorzieningen kunnen worden bevestigd, moeten deze worden aangesloten en correct worden gebruikt.** Het gebruik van een stofafzuiging kan risico's door stof beperken.
- h) **Laat u niet misleiden door schijnbare veiligheid en negeer de veiligheidsregels voor elektrisch gereedschap niet, ook wanneer u na veelvuldig gebruik vertrouwd bent met het elektrische gereedschap.** Onachtzaamheid kan in een fractie van een seconde tot ernstig letsel leiden.

4. Gebruik en behandeling van het elektrische gereedschap

- a) **Voorkom overbelasting van het elektrische gereedschap.** Gebruik voor uw werkzaamheden het daarvoor bedoelde elektrische gereedschap. Met een passend elektrisch apparaat werkt u beter en veiliger in het aangegeven vermogensbereik.
- b) **Gebruik geen elektrisch gereedschap waarvan de aan-/uitknop defect is.** Elektrisch gereedschap dat niet meer aan- of uitgezet kan worden, is gevaarlijk en moet worden gerepareerd.
- c) **Haal de stekker uit het stopcontact en/of verwijder de afneembare accu voordat u instellingen aan het apparaat verricht, hulpstukken verwisselt of het elektrische gereedschap weglegt.** Deze voorzorgsmaatregel voorkomt dat het elektrische gereedschap onbedoeld kan worden gestart.
- d) **Berg elektrisch gereedschap buiten het bereik van kinderen op als het niet in gebruik is.** Zorg ervoor dat het elektrische gereedschap niet wordt gebruikt door personen die er niet mee vertrouwd zijn of die deze instructies niet hebben gelezen. Elektrisch gereedschap is gevaarlijk als het door onervaren personen wordt gebruikt.
- e) **Onderhoud het elektrische gereedschap en de opzetstukken zorgvuldig.** Controleer of bewegende onderdelen naar behoren werken en niet klemmen, en of er geen onderdelen gebroken of zodanig beschadigd zijn dat de werking van het elektrische gereedschap wordt aangetast. Laat beschadigde onderdelen vóór de ingebruikname van het elektrische gereedschap repareren. Veel ongelukken zijn het gevolg van slecht onderhoud van elektrisch gereedschap.
- f) **Houd slijpschijven scherp en schoon.** Met zorg onderhouden snijgereedschappen met scherpe snijkanten lopen minder vaak vast en zijn gemakkelijker te sturen.
- g) **Gebruik elektrisch gereedschap, hulpstukken en dergelijke in overeenstemming met de handleiding.** Houd daarbij rekening met de werkomstandigheden en de te verrichten werkzaamheden. Het gebruik van elektrisch gereedschap voor andere doeleinden dan de beoogde toepassingen kan tot gevaarlijke situaties leiden.
- h) **Houd handgrepen en greepvlakken droog, schoon en vrij van olie en vet.** Bij gladde handgrepen en greepvlakken is een veilige bediening en controle van het elektrische gereedschap in onvoorziene situaties niet mogelijk.

5. Service

- a) **Laat uw elektrische gereedschap alleen door gekwalificeerde vakmensen en uitsluitend met originele vervangingsonderdelen repareren.** Op die manier blijft de veiligheid van het elektrische gereedschap gewaarborgd.

Apparaatspecifieke veiligheidsvoorschriften voor elektrische schaafmachines

- Wacht tot de messenas stilstaat voordat u het elektrische gereedschap neerlegt. Een vrijliggende, draaiende messenas kan zich in het oppervlak vastzetten en verlies van de controle en ernstig letsel tot gevolg hebben.
- Pak het elektrische gereedschap alleen vast aan de geïsoleerde greepvlakken, omdat de messenas met het eigen snoer in aanraking kan komen. Bij contact met een leiding waar spanning op staat, kunnen ook metalen onderdelen van het apparaat onder spanning komen te staan en een elektrische schok tot gevolg hebben.
- Bevestig en borg het werkstuk met lijmtangen of op een andere manier op een stabiele ondergrond. Wanneer u het werkstuk alleen met de hand vasthoudt of tegen uw lichaam houdt, blijft het onstabiel, wat verlies van de controle tot gevolg kan hebben.
- **Wacht tot de messenas 17 stilstaat voordat u het elektrische gereedschap neerlegt.** Een vrijliggende messenas kan zich in het oppervlak vastzetten en verlies van de controle en ernstig letsel tot gevolg hebben.
- **Steek geen vingers in de spaanuitworp 3.** Letselgevaar bij draaiende onderdelen.
- **Plaats het apparaat alleen ingeschakeld op het werkstuk.** Anders is er gevaar voor een terugslag, wanneer het schaafmes zich in het werkstuk vastzet.
- **Tijdens het werken moet de schaafool 9 plat op het werkstuk liggen.** Anders bestaat er letselgevaar door kanteling van de schaafool.
- **Schaaf nooit over metalen voorwerpen.** Het schaafmes/de messenas 17 zou daardoor beschadigd raken.
- **Zet het werkstuk vast.** Gebruik lijklemmen/een bankschroef om het werkstuk vast te zetten. Het blijft dan beter op zijn plaats dan wanneer u het met de hand vasthoudt.
- **Asbesthoudend materiaal mag niet worden bewerkt.** Asbest is kankerverwekkend.

- Stof dat tijdens het werken ontstaat, kan schadelijk voor de gezondheid, brandbaar of explosief zijn. Draag een stofmasker en gebruik een geschikte stof-/spaanafzuiging. Sommige soorten stof gelden als kankerverwekkend.
- **Sluit bij het langdurig bewerken van hout, en met name bij het bewerken van materialen waarbij voor de gezondheid schadelijke stoffen ontstaan, het apparaat aan op een passende externe stofafzuiging.** Gebruik de elektrische schaafool niet wanneer het snoer beschadigd is. Beschadigde netsnoeren verhogen het risico op een elektrische schok.
- **Zet in geen geval uw handen naast of voor het apparaat en het te bewerken vlak.** Er bestaat letselgevaar door wegglijden.
- **Trek bij gevaar direct de stekker uit het stopcontact.**
- **Haal bij gevaar, tijdens pauzes, bij niet-gebruik en voor alle werkzaamheden aan het apparaat (bijvoorbeeld verwisselen van het schaafool) de stekker uit het stopcontact.**
- **Leid het snoer altijd naar achteren en van het apparaat vandaan.**
- **Gebruik alleen scherpe schaafoolen.**
- **Bevochtig materialen of te bewerken vlakken niet met vloeistoffen die oplosmiddelen bevatten.**
- **Vermijd contact met draaiende onderdelen.**
- **Gebruik het apparaat nooit voor doeleinden waarvoor het niet bestemd is en gebruik het uitsluitend in combinatie met originele onderdelen/accessoires.**
- **Houd het apparaat tijdens de werkzaamheden vast.** Zorg voor een veilige stand.
- **Het apparaat moet altijd schoon, droog en vrij van olie of smeervet zijn.**

Originele accessoires/hulpstukken

- **Gebruik uitsluitend accessoires en hulpstukken die in de gebruiksaanwijzing zijn aangegeven.** Het gebruik van andere dan de hier aanbevolen onderdelen of andere accessoires kan letselgevaar inhouden.

Ingebruikname

In-/uitschakelen

Inschakelen:

- ◆ Druk eerst op de inschakelblokkering ①.
- ◆ Druk daarna op de aan-/uitknop ② en houd deze ingedrukt.

Uitschakelen:

- ◆ Laat de aan-/uitknop ② los.

OPMERKING

- ▶ De aan-/uitknop ② kan om veiligheidsredenen niet worden vastgezet.

Spaandiepte instellen

Met de draaiknop ⑬ kan de spaandiepte trapsgewijs van 0 - 3,0 mm worden ingesteld aan de hand van de spaandiepteschaal ⑭.

Stof/spanen afzuigen (zie afb. A)



⚠ WAARSCHUWING!
Draag altijd een stofmasker.

⚠ WAARSCHUWING! LETSELGEVAAR

- ▶ Trek voorafgaand aan alle werkzaamheden aan het apparaat de stekker uit het stopcontact!

Selecteerbare spaanuitworp (rechts/links):

- ◆ Ontgrendel de spaanuitworp ③ door deze tegen de pijlrichting (uit de stand "LOCK") te draaien.
- ◆ Trek de spaanuitworp ③ uit het apparaat.
- ◆ De spaanuitworp ③ kan rechts of links in de schaaaf worden geplaatst.
- ◆ Schuif de spaanuitworp ③ in het apparaat.
- ◆ Vergrendel de spaanuitworp ③ door deze naar de stand "LOCK" te draaien.

Externe afzuiging:

Bij gebruik van stofafzuigsystemen, bijv. een werkplaatsstofzuiger, moet evt. de adapter voor externe afzuiging ⑮ worden gebruikt. De stofzuiger moet geschikt zijn voor het te bewerken materiaal.

Aansluiten:

- ◆ Steek zo nodig de adapter voor externe afzuiging ⑮ stevig op de spaanuitworp ③.
- ◆ Schuif de slang van een goedgekeurde stofafzuigvoorziening, bijv. een werkplaatsstofzuiger, op de spaanuitworp ③ of evt. op de adapter voor externe afzuiging ⑮.

Verwijderen:

- ◆ Trek de slang van de stofafzuigvoorziening van de spaanuitworp ③ of van de adapter af.
- ◆ Neem evt. de adapter voor externe afzuiging ⑮ af.

Parkeerschoen (zie afb. B)

De parkeerschoen ⑯ maakt het mogelijk om het apparaat neer te zetten zonder het gevaar te lopen het werkstuk te beschadigen. Tijdens het werken wordt de parkeerschoen ⑯ omhooggeklapt, zodat het achterste deel van de schaaafzool ⑨ vrijkomt.

Schaaafprocedure

⚠ VOORZICHTIG! GEVAAR VOOR TERUGSLAG!

Plaats het apparaat alleen ingeschakeld op het werkstuk.

- ◆ Stel de gewenste spaandiepte in.
- ◆ Schakel het apparaat in.
- ◆ Plaats het apparaat met het voorste deel van de schaaafzool ⑨ op het werkstuk.
- ◆ Beweeg het apparaat met een gelijkmatige voorwaartse beweging over het te bewerken vlak.

- ◆ Werk met een geringe voorwaartse beweging en oefen druk uit op het midden van de schaafzool **9**. Een te snelle voorwaartse beweging vermindert de kwaliteit van het oppervlak en kan verstopping van de spaanuitworp tot gevolg hebben.

Randen afschuiven

De in de voorste schaafzool **9** aangebrachte V-groeven **10** maken het eenvoudig afschuiven van werkstukranden mogelijk.

- ◆ Gebruik de V-groef die past bij de gewenste randbreedte.
- ◆ Plaats de schaaf met de V-groef **10** op de werkstukrand en beweeg de schaaf langs deze rand.

Parallelaanslag gebruiken

- ◆ Om de parallelaanslag te monteren, steekt u de verbindingsschroef **8b** door het verbindingstuk **8a** en de parallelaanslag **6**.
- ◆ Schroef de borgmoer **8** op de verbindingsschroef **8b**.
- ◆ Monteer de parallelaanslag **6** met de bevestigingsbout **7** op het apparaat.
- ◆ Maak de borgmoer **8** los en stel de gewenste breedte in.
- ◆ Draai de borgmoer **8** weer vast.
- ◆ Let erop dat de schaaf nu met druk op de zijkant moet worden bewogen.

Sponningdiepteanslag gebruiken

- ◆ Monteer de sponningdiepteanslag **12** met de bevestigingsbout **11** op het apparaat.
- ◆ Stel de gewenste sponningdiepte in met de sponningdiepteanslag **12**.
- ◆ Voer het schaven meermaals uit, tot de gewenste sponningdiepte is bereikt.

Schaafmes **20** demonteren/monteren (zie afb. C + D)

⚠ WAARSCHUWING! LETSELGEVAAR

- ▶ Trek voorafgaand aan alle werkzaamheden aan het apparaat de stekker uit het stopcontact!

⚠ VOORZICHTIG!

Door de scherpe snijranden van de schaafmessen **20** bestaat er letselgevaar!

Pak de schaafmessen **20** niet aan de snijranden vast.

Het schaafmes **20** heeft twee snijkanten en kan worden omgedraaid.

- ◆ Vervang het schaafmes **20** als beide snijkanten bot zijn.
- ◆ Slijp het schaafmes **20** niet opnieuw scherp.

Schaafmes **20** omdraaien of vervangen

OPMERKING

- ▶ Draai de beide inbusschroeven niet los. Ze dienen voor de hoogtevinstelling van de messenas. Een verstelling is alleen nodig wanneer u een ander type schaafmes wilt gebruiken, bijv. een rustiekmes. Vervang altijd beide messen tegelijkertijd om onbalans te voorkomen.
- ▶ Maak eerst één mes los, dan kunt u het in de fabriek gemonteerde tweede mes gebruiken als voorbeeld voor de erop volgende montage.
- ◆ Draai met de meegeleverde steeksleutel **25** de 3 bevestigingsbouten voor het schaafmes **19** los.
- ◆ Druk de beweegbare zijbescherming **21** in de opening in de behuizing.
- ◆ Schuif het panelement **18** omhoog uit de messenas **17**.
- ◆ Neem de spanplaat **20a** van het panelement **18** af. Haal het schaafmes **20** uit het panelement **18**.

- ◆ Voer de montage met omgekeerd of nieuw schaaftmes in omgekeerde volgorde uit.
- ◆ Schaaftmessen 20 zijn verkrijgbaar via het aangegeven serviceadres (zie het hoofdstuk "Service").

Aandrijfriem verwisselen (zie afb. E)

WAARSCHUWING! LETSELGEVAAR

- ▶ Trek voorafgaand aan alle werkzaamheden aan het apparaat de stekker uit het stopcontact!
- ◆ Draai de schroeven 5 los en neem de riemkap 4 van de machine.
- ◆ Verwijder de versleten aandrijfriem 23.
- ◆ Leg de nieuwe aandrijfriem 23 eerst op het kleine riemwiel 25 en trek de aandrijfriem 23 vervolgens door draaien op het grote riemwiel 24.
- ◆ Plaats de riemkap 4 terug en bevestig deze met de schroeven 5.

Onderhoud en reiniging

WAARSCHUWING! LETSELGEVAAR

- ▶ Trek voorafgaand aan alle werkzaamheden aan het apparaat de stekker uit het stopcontact!
- ◆ Houd het apparaat en de ventilatieopeningen altijd schoon om goed en betrouwbaar te kunnen werken.
- ◆ Reinig de spaanuitworp 3 regelmatig.
- ◆ Gebruik voor het reinigen van een verstopte spaanuitworp geschikte hulpmiddelen (bijv. een stuk hout, perslucht, enz.).
- ◆ Gebruik voor het reinigen van de behuizing een droge doek.
- ◆ Verwijder vastzittend schaaftstof met een kwastje.
- ◆ Gebruik in ieder geval geen scherpe voorwerpen, benzine, oplosmiddelen of reinigingsmiddelen die kunststof kunnen aantasten. Laat geen vloeistoffen in het apparaat binnendringen.

OPMERKING

- ▶ Niet vermelde vervangingsonderdelen (zoals koolborstels, schakelaars) kunt u bestellen via onze servicehelpdesk.

Afvoeren



De verpakking bestaat uit milieuvriendelijke materialen. De verpakking kan in de plaatselijke kringloopcontainers worden gedeponeerd.



Deponeer elektrisch gereedschap niet bij het huisvuil!

Conform de Europese richtlijn 2012/19/EU moet afgedankt elektrisch gereedschap gescheiden worden ingezameld en op een milieuvriendelijke wijze worden gerecycled.

Informatie over mogelijkheden voor het afvoeren van het afgedankte apparaat krijgt u bij uw gemeentelijke reinigingsdienst.

Garantie van Kompernaß Handels GmbH

Geachte klant,

U hebt op dit apparaat 3 jaar garantie vanaf de aankoopdatum. In geval van gebreken in dit product hebt u wettelijke rechten tegenover de verkoper van het product. Deze wettelijke rechten worden door onze hierna beschreven garantie niet beperkt.

Garantievoorwaarden

De garantieperiode geldt vanaf de datum van aankoop. Bewaar de originele kassabon. U hebt de bon nodig als bewijs van aankoop.

Als er binnen drie jaar vanaf de aankoopdatum van dit product een materiaal- of fabricagefout optreedt, wordt het product door ons - naar onze keuze - voor u kosteloos gerepareerd of vervangen. Voorwaarde voor deze garantie is dat binnen de termijn van drie jaar het defecte apparaat en het aankoopbewijs (kassabon) worden overlegd en dat kort wordt omschreven waaruit het gebrek bestaat en wanneer het is opgetreden.

Wanneer het defect door onze garantie wordt gedekt, krijgt u het gerepareerde product of een nieuw product retour. Met de reparatie of vervanging van het product begint er geen nieuwe garantieperiode.

Garantieperiode en wettelijke aanspraken bij gebreken

De garantieperiode wordt door deze waarborg niet verlengd. Dat geldt ook voor vervangen en gerepareerde onderdelen. Eventueel al bij aankoop aanwezige schade en gebreken moeten meteen na het uitpakken worden gemeld. Voor reparaties na afloop van de garantieperiode worden kosten in rekening gebracht.

Garantieomvang

Het apparaat is op basis van strenge kwaliteitsnormen met de grootst mogelijke zorg vervaardigd en voorafgaand aan de levering nauwkeurig gecontroleerd.

De garantie geldt voor materiaal- of fabricagefouten. Deze garantie geldt niet voor productonderdelen die blootstaan aan normale slijtage en derhalve als aan slijtage onderhevige onderdelen kunnen worden aangemerkt, of voor beschadigingen aan breekbare onderdelen, bijv. schakelaars, accu's, bakvormen of onderdelen die van glas zijn gemaakt.

Deze garantie vervalt wanneer het product is beschadigd, ondeskundig is gebruikt of is gerepareerd. Voor deskundig gebruik van het product moeten alle in de gebruiksaanwijzing beschreven aanwijzingen precies worden opgevolgd. Gebruiksdoeleinden en handelingen die in de gebruiksaanwijzing worden afgeraden of waarvoor wordt gewaarschuwd, moeten beslist worden vermeden.

Het product is uitsluitend bestemd voor privégebruik en niet voor bedrijfsmatige doeleinden. Bij verkeerd gebruik en ondeskundige behandeling, bij gebruik van geweld en bij reparaties die niet door ons erkend servicefiliaal zijn uitgevoerd, vervalt de garantie.

Afhandeling bij een garantiekwestie

Voor een snelle afhandeling van uw aanvraag neemt u de volgende aanwijzingen in acht:

- Houd voor alle aanvragen de kassabon en het artikelnummer (bijv. IAN 12345) als aankoopbewijs bij de hand.
- Het artikelnummer vindt u op het typeplaatje, in het product gegraveerd, op de titelpagina van de gebruiksaanwijzing (linksonder) of als sticker op de achter- of onderkant van het product.
- Als er fouten in de werking of andere gebreken optreden, neemt u eerst contact op met de hierna genoemde serviceafdeling, **telefonisch of via e-mail**.
- Een als defect geregistreerd product kunt u dan zonder portokosten naar het aan u doorgegeven serviceadres sturen. Voeg het aankoopbewijs (kassabon) bij en vermeld waaruit het gebrek bestaat en wanneer het is opgetreden.

OPMERKING

- Bij gereedschap van Parkside en Florabest: retourneer a.u.b. uitsluitend het defecte artikel zonder accessoires (bijv. accu, opbergkoffer, montagegereedschap, enz.).



Op www.lidl-service.com kunt u deze en vele andere handboeken, productvideo's en software downloaden.

Service

NL Service Nederland

Tel.: 0900 0400223 (0,10 EUR/Min.)

E-Mail: kompernass@lidl.nl

BE Service België

Tel.: 070 270 171 (0,15 EUR/Min.)

E-Mail: kompernass@lidl.be

IAN 291791

Importeur

Let op: het volgende adres is geen serviceadres.
Neem eerst contact op met het opgegeven
serviceadres.

KOMPERNASS HANDELS GMBH
BURGSTRASSE 21
DE-44867 BOCHUM
DUITSLAND
www.kompernass.com

Vertaling van de oorspronkelijke conformiteitsverklaring

Wij, KOMPERNASS HANDELS GMBH, documentverantwoordelijke: de heer Semi Uguzlu, BURGSTR. 21, DE - 44867 BOCHUM, DUITSLAND, verklaren hierbij dat dit product voldoet aan de volgende normen, normatieve documenten en EU-richtlijnen:

**Machinerichtlijn
(2006/42/EC)**

**Elektromagnetische compatibiliteit
(2014/30/EU)**

**RoHS-richtlijn
(2011 / 65 / EU)***

*De volledige verantwoordelijkheid voor het afgeven van deze conformiteitsverklaring ligt bij de fabrikant. Het hierboven beschreven object van de verklaring voldoet aan de voorschriften van de Richtlijn 2011/65/EU van het Europees Parlement en de Raad van 8 juni 2011 aangaande de beperking van het gebruik van bepaalde gevaarlijke stoffen in elektrische en elektronische apparaten.

Toegepaste geharmoniseerde normen:

EN 62841-1:2015
EN 62841-2-14:2015
EN 55014-1:2006/A2:2011
EN 55014-2:2015
EN 61000-3-2:2014
EN 61000-3-3:2013

Typeaanduiding van het apparaat:

Elektrische schaaaf PEH 30 C3

Productiejaar: 09-2017

Serienummer: IAN 291791

Bochum, 26-09-2017



Semi Uguzlu

- Kwaliteitsmanager -

Technische wijzigingen vanwege verdere ontwikkeling voorbehouden.



Inhaltsverzeichnis

| | |
|--|-----------|
| Einleitung | 36 |
| Bestimmungsgemäßer Gebrauch | 36 |
| Ausstattung | 36 |
| Lieferumfang | 36 |
| Technische Daten | 37 |
| Allgemeine Sicherheitshinweise für Elektrowerkzeuge | 37 |
| 1. Arbeitsplatzsicherheit | 38 |
| 2. Elektrische Sicherheit | 38 |
| 3. Sicherheit von Personen | 38 |
| 4. Verwendung und Behandlung des Elektrowerkzeugs | 39 |
| 5. Service | 39 |
| Gerätespezifische Sicherheitshinweise für Elektrohobel | 40 |
| Originalzubehör / -zusatzgeräte | 40 |
| Inbetriebnahme | 41 |
| Ein- / Ausschalten | 41 |
| Spantiefe einstellen | 41 |
| Staub / Späne absaugen (siehe Abb. A) | 41 |
| Parkschuh (siehe Abb. B) | 41 |
| Hobelvorgang | 41 |
| Kanten anfasen | 42 |
| Parallelanschlag verwenden | 42 |
| Falztiefenschlag verwenden | 42 |
| Hobelmesser ausbauen / einbauen (siehe Abb. C + D) | 42 |
| Antriebsriemen wechseln (siehe Abb. E) | 43 |
| Wartung und Reinigung | 43 |
| Entsorgung | 43 |
| Garantie der Kompernaß Handels GmbH | 43 |
| Service | 44 |
| Importeur | 44 |
| Original-Konformitätserklärung | 45 |

ELEKTROHOBEL PEH 30 C3

Einleitung

Wir beglückwünschen Sie zum Kauf Ihres neuen Gerätes. Sie haben sich damit für ein hochwertiges Produkt entschieden. Die Bedienungsanleitung ist Teil dieses Produkts. Sie enthält wichtige Hinweise für Sicherheit, Gebrauch und Entsorgung. Machen Sie sich vor der Benutzung des Produkts mit allen Bedien- und Sicherheitshinweisen vertraut. Benutzen Sie das Produkt nur wie beschrieben und für die angegebenen Einsatzbereiche. Händigen Sie alle Unterlagen bei Weitergabe des Produkts an Dritte mit aus.

Bestimmungsgemäßer Gebrauch

Das Gerät ist bei fester Auflage der Werkstücke zum Hobeln von Holzwerkstoffen wie Balken oder Brettern geeignet. Ferner eignet sich das Gerät zum Abschrägen von Kanten und zum Falzen. Jede andere Verwendung oder Veränderung der Maschine gilt als nicht bestimmungsgemäß und birgt erhebliche Unfallgefahren. Für aus bestimmungswidriger Verwendung entstandene Schäden übernimmt der Hersteller keine Haftung. Nicht für den gewerblichen Einsatz bestimmt.

Ausstattung

- ❶ Einschaltsperrle
- ❷ EIN-/AUS-Schalter
- ❸ Spanauswurf (wahlweise rechts / links)
- ❹ Riemenabdeckung
- ❺ Schrauben für Riemenabdeckung
- ❻ Parallelanschlag
- ❼ Befestigungsschraube für Parallelanschlag
- ❽ Feststellmutter für Einstellung Falzbreite
- ❽a Verbindungstück
- ❽b Verbindungsschraube
- ❾ Hobelsohle
- ❿ V-Nuten
- ⓫ Befestigungsschraube für Falztiefenanschlag
- ⓬ Falztiefenanschlag
- ⓭ Drehregler für Spantiefeneinstellung (zusätzlicher Handgriff)
- ⓮ Spantiefenskala
- ⓯ Adapter für externe Absaugung
- ⓰ Parkschuh
- ⓱ Messerwelle
- ⓲ Spannelement
- ⓳ Befestigungsschrauben für Hobelmesser
- ⓴ Hobelmesser
- ⓴a Spannplatte
- ⓴b Seitlicher Messerwellenschutz
- ⓴c Innensechskantschlüssel
- ⓴d Antriebsriemen
- ⓴e Großes Riemenrad
- ⓴f Kleines Riemenrad
- ⓴g Maulschlüssel

Lieferumfang

- 1 Elektrohobel PEH 30 C3
- 1 Parallelanschlag
- 1 Falztiefenanschlag
- 1 Innensechskantschlüssel
- 1 Maulschlüssel
- 1 Adapter für externe Absaugung
- 1 Betriebsanleitung

Technische Daten

Bemessungsspannung: 230 V ~ 50 Hz
(Wechselstrom)

Nennleistung: 750 W

Bemessungs-Leerlauf:

Drehzahl: n_0 13000 min⁻¹

Hobelbreite: 82 mm

Spantiefe: 0–3 mm

Falztiefe: max. 24 mm

Schutzklasse: II/□ (Doppelisolierung)

Geräusch- und Vibrationsinformationen:

Messwert für Geräusch ermittelt entsprechend EN 60745. Der A-bewertete Geräuschpegel des Elektrowerkzeugs beträgt typischerweise:

Geräuschemissionswert:

Schalldruckpegel: $L_{PA} = 96,6$ dB (A)

Schallleistungspegel: $L_{WA} = 107,6$ dB (A)

Unsicherheit: $K = 3$ dB



Gehörschutz tragen!

Schwingungsgesamtwert:

Handgriff: $a_h = 10,8$ m/s²

Zusätzlicher Handgriff: $a_h = 8,8$ m/s²

Unsicherheit: $K = 1,5$ m/s²

HINWEIS

- Für eine genaue Abschätzung der Schwingungsbelastung während eines bestimmten Arbeitszeitraumes sollten auch die Zeiten berücksichtigt werden, in denen das Gerät abgeschaltet ist oder zwar läuft, aber nicht tatsächlich im Einsatz ist. Dies kann die Schwingungsbelastung über den gesamten Arbeitszeitraum deutlich reduzieren.
- Die angegebenen Schwingungsgesamtwerte und die angegebenen Geräuschemissionswerte sind nach einem genormten Prüfverfahren gemessen worden und können zum Vergleich eines Elektrowerkzeugs mit einem anderen verwendet werden.

HINWEIS

- Die angegebenen Schwingungsgesamtwerte und die angegebenen Geräuschemissionswerte können auch zu einer vorläufigen Einschätzung der Belastung verwendet werden.

⚠️ WARNUNG!

- Die Schwingungs- und Geräuschemissionen können während der tatsächlichen Benutzung des Elektrowerkzeugs von den Angabewerten abweichen, abhängig von der Art und Weise, in der das Elektrowerkzeug verwendet wird, insbesondere, welche Art von Werkstück bearbeitet wird. Versuchen Sie, die Belastung durch Vibrationen so gering wie möglich zu halten. Beispielhafte Maßnahmen zur Verringerung der Vibrationsbelastung sind das Tragen von Handschuhen beim Gebrauch des Werkzeugs und die Begrenzung der Arbeitszeit. Dabei sind alle Anteile des Betriebszyklus sind zu berücksichtigen (beispielsweise Zeiten, in denen das Elektrowerkzeug abgeschaltet ist, und solche, in denen es zwar eingeschaltet ist, aber ohne Belastung läuft).



Allgemeine Sicherheitshinweise für Elektrowerkzeuge



⚠️ WARNUNG!

- Lesen Sie alle Sicherheitshinweise, Anweisungen, Bildungen und technischen Daten, mit denen dieses Elektrowerkzeug versehen ist. Versäumnisse bei der Einhaltung der nachfolgenden Anweisungen können elektrischen Schlag, Brand und/oder schwere Verletzungen verursachen.

Bewahren Sie alle Sicherheitshinweise und Anweisungen für die Zukunft auf.

Der in den Sicherheitshinweisen verwendete Begriff „Elektrowerkzeug“ bezieht sich auf netzbetriebene Elektrowerkzeuge (mit Netzleitung) und auf akkubetriebene Elektrowerkzeuge (ohne Netzleitung).

1. Arbeitsplatzsicherheit

- a) Halten Sie Ihren Arbeitsbereich sauber und gut beleuchtet. Unordnung und unbeleuchtete Arbeitsbereiche können zu Unfällen führen.
- b) Arbeiten Sie mit dem Elektrowerkzeug nicht in explosionsgefährdeter Umgebung, in der sich brennbare Flüssigkeiten, Gase oder Stäube befinden. Elektrowerkzeuge erzeugen Funken, die den Staub oder die Dämpfe entzünden können.
- c) Halten Sie Kinder und andere Personen während der Benutzung des Elektrowerkzeugs fern. Bei Ablenkung können Sie die Kontrolle über das Elektrowerkzeug verlieren.

2. Elektrische Sicherheit

- a) Der Anschlussstecker des Elektrowerkzeugs muss in die Steckdose passen. Der Stecker darf in keiner Weise verändert werden. Verwenden Sie keine Adapterstecker gemeinsam mit schutzgeerdeten Elektrowerkzeugen. Unveränderte Stecker und passende Steckdosen verringern das Risiko eines elektrischen Schlages.
- b) Vermeiden Sie Körperkontakt mit geerdeten Oberflächen wie von Rohren, Heizungen, Herden und Kühlschränken. Es besteht ein erhöhtes Risiko durch elektrischen Schlag, wenn Ihr Körper geerdet ist.
- c) Halten Sie Elektrowerkzeuge von Regen oder Nässe fern. Das Eindringen von Wasser in ein Elektrowerkzeug erhöht das Risiko eines elektrischen Schlages.
- d) Zweckentfremden Sie die Anschlussleitung nicht, um das Elektrowerkzeug zu tragen, aufzuhängen oder um den Stecker aus der Steckdose zu ziehen. Halten Sie die Anschlussleitung fern von Hitze, Öl, scharfen Kanten oder sich bewegenden Teilen. Beschädigte oder verwickelte Anschlussleitungen erhöhen das Risiko eines elektrischen Schlages.

- e) Wenn Sie mit einem Elektrowerkzeug im Freien arbeiten, verwenden Sie nur Verlängerungsleitungen, die auch für den Außenbereich zugelassen sind. Die Anwendung einer für den Außenbereich geeigneten Verlängerungsleitung verringert das Risiko eines elektrischen Schlages.
- f) Wenn der Betrieb des Elektrowerkzeugs in feuchter Umgebung nicht vermeidbar ist, verwenden Sie einen Fehlerstromschutzschalter. Der Einsatz eines Fehlerstromschutzschalters vermindert das Risiko eines elektrischen Schlages.

3. Sicherheit von Personen

- a) Seien Sie aufmerksam, achten Sie darauf, was Sie tun, und gehen Sie mit Vernunft an die Arbeit mit einem Elektrowerkzeug. Benutzen Sie kein Elektrowerkzeug, wenn Sie müde sind oder unter dem Einfluss von Drogen, Alkohol oder Medikamenten stehen. Ein Moment der Unachtsamkeit beim Gebrauch des Elektrowerkzeugs kann zu ernsthaften Verletzungen führen.
- b) Tragen Sie persönliche Schutzausrüstung und immer eine Schutzbrille. Das Tragen persönlicher Schutzausrüstung, wie Staubmaske, rutschfeste Sicherheitsschuhe, Schutzhelm oder Gehörschutz, je nach Art und Einsatz des Elektrowerkzeugs, verringert das Risiko von Verletzungen.
- c) Vermeiden Sie eine unbeabsichtigte Inbetriebnahme. Vergewissern Sie sich, dass das Elektrowerkzeug ausgeschaltet ist, bevor Sie es an die Stromversorgung und / oder den Akku anschließen, es aufnehmen oder tragen. Wenn Sie beim Tragen des Elektrowerkzeugs den Finger am Schalter haben oder das Elektrowerkzeug eingeschaltet an die Stromversorgung anschließen, kann dies zu Unfällen führen.
- d) Entfernen Sie Einstellwerkzeuge oder Schraubenschlüssel, bevor Sie das Elektrowerkzeug einschalten. Ein Werkzeug oder Schlüssel, der sich in einem drehenden Teil des Elektrowerkzeugs befindet, kann zu Verletzungen führen.

- e) **Vermeiden Sie eine abnormale Körperhaltung.** Sorgen Sie für einen sicheren Stand und halten Sie jederzeit das Gleichgewicht. Dadurch können Sie das Elektrowerkzeug in unerwarteten Situationen besser kontrollieren.
 - f) **Tragen Sie geeignete Kleidung.** Tragen Sie keine weite Kleidung oder Schmuck. Halten Sie Haare und Kleidung fern von sich bewegenden Teilen. Lockere Kleidung, Schmuck oder lange Haare können von sich bewegenden Teilen erfasst werden.
 - g) **Wenn Staubabsaug- und -auffangeinrichtungen montiert werden können, sind diese anzuschließen und richtig zu verwenden.** Die Verwendung einer Staubabsaugung kann Gefährdungen durch Staub verringern.
 - h) **Wiegen Sie sich nicht in falscher Sicherheit und setzen Sie sich nicht über die Sicherheitsregeln für Elektrowerkzeuge hinweg, auch wenn Sie nach vielfachem Gebrauch mit dem Elektrowerkzeug vertraut sind.** Achtloses Handeln kann binnen Sekundenbruchteilen zu schweren Verletzungen führen.
- d) **Bewahren Sie unbenutzte Elektrowerkzeuge außerhalb der Reichweite von Kindern auf.** Lassen Sie keine Personen das Elektrowerkzeug benutzen, die mit diesem nicht vertraut sind oder diese Anweisungen nicht gelesen haben. Elektrowerkzeuge sind gefährlich, wenn sie von unerfahrenen Personen benutzt werden.
 - e) **Pflegen Sie Elektrowerkzeuge und Einsatzwerkzeug mit Sorgfalt.** Kontrollieren Sie, ob bewegliche Teile einwandfrei funktionieren und nicht klemmen, ob Teile gebrochen oder so beschädigt sind, dass die Funktion des Elektrowerkzeugs beeinträchtigt ist. Lassen Sie beschädigte Teile vor dem Einsatz des Elektrowerkzeuges reparieren. Viele Unfälle haben ihre Ursache in schlecht gewarteten Elektrowerkzeugen.
 - f) **Halten Sie Schneidwerkzeuge scharf und sauber.** Sorgfältig gepflegte Schneidwerkzeuge mit scharfen Schneidkanten verkleben sich weniger und sind leichter zu führen.
 - g) **Verwenden Sie Elektrowerkzeug, Einsatzwerkzeug, Einsatzwerkzeuge usw. entsprechend diesen Anweisungen.** Berücksichtigen Sie dabei die Arbeitsbedingungen und die auszuführende Tätigkeit. Der Gebrauch von Elektrowerkzeugen für andere als die vorgesehenen Anwendungen kann zu gefährlichen Situationen führen.
 - h) **Halten Sie Griffe und Griffflächen trocken, sauber und frei von Öl und Fett.** Rutschige Griffe und Griffflächen erlauben keine sichere Bedienung und Kontrolle des Elektrowerkzeugs in unvorhergesehenen Situationen.

4. Verwendung und Behandlung des Elektrowerkzeugs

- a) **Überlasten Sie das Elektrowerkzeug nicht.** Verwenden Sie für Ihre Arbeit das dafür bestimmte Elektrowerkzeug. Mit dem passenden Elektrowerkzeug arbeiten Sie besser und sicherer im angegebenen Leistungsbereich.
- b) **Benutzen Sie kein Elektrowerkzeug, dessen Schalter defekt ist.** Ein Elektrowerkzeug, das sich nicht mehr ein- oder ausschalten lässt, ist gefährlich und muss repariert werden.
- c) **Ziehen Sie den Stecker aus der Steckdose und / oder entfernen Sie den abnehmbaren Akku, bevor Sie Geräteeinstellungen vornehmen, Einsatzwerkzeugteile wechseln oder das Elektrowerkzeug weglegen.** Diese Vorsichtsmaßnahme verhindert den unbeabsichtigten Start des Elektrowerkzeugs.

5. Service

- a) **Lassen Sie Ihr Elektrowerkzeug nur von qualifiziertem Fachpersonal und nur mit Original-Ersatzteilen reparieren.** Damit wird sichergestellt, dass die Sicherheit des Elektrowerkzeugs erhalten bleibt.

Gerätespezifische Sicherheitshinweise für Elektrohobel

- Warten Sie den Stillstand der Messerwelle ab, bevor Sie das Elektrowerkzeug ablegen. Eine freiliegende, rotierende Messerwelle kann sich mit der Oberfläche verhaken und zum Verlust der Kontrolle sowie schweren Verletzungen führen.
 - Halten Sie das Elektrowerkzeug nur an den isolierten Griffflächen, da die Messerwelle das eigene Netzkabel treffen kann. Der Kontakt mit einer spannungsführenden Leitung kann auch metallene Geräteteile unter Spannung setzen und zu einem elektrischen Schlag führen.
 - Befestigen und sichern Sie das Werkstück mittels Zwingen oder auf andere Art und Weise an einer stabilen Unterlage. Wenn Sie das Werkstück nur mit der Hand oder gegen Ihren Körper halten, bleibt es labil, was zum Verlust der Kontrolle führen kann.
 - **Warten Sie den Stillstand der Messerwelle 17 ab, bevor Sie das Gerät ablegen.** Eine freiliegende Messerwelle kann sich mit der Oberfläche verhaken und zum Verlust der Kontrolle sowie schweren Verletzungen führen.
 - **Greifen Sie nicht mit den Fingern in den Spanauswurf 3.** Verletzungsgefahr an rotierenden Teilen.
 - **Führen Sie das Gerät nur eingeschaltet gegen das Werkstück.** Sonst besteht Rückschlaggefahr, wenn sich das Hobelmesser im Werkstück verhakt.
 - **Beim Arbeiten muss die Hobelsohle 9 flach aufliegen.** Sonst besteht Verletzungsgefahr durch Verkanten des Hobels.
 - **Hobeln Sie nie über Metallgegenstände.** Das Hobelmesser / die Messerwelle 17 wird sonst beschädigt.
 - **Sichern Sie das Werkstück.** Benutzen Sie Spannvorrichtungen / Schraubstock, um das Werkstück festzuhalten. Es ist damit sicherer gehalten, als mit Ihrer Hand.
 - **Asbesthaltiges Material darf nicht bearbeitet werden.** Asbest gilt als krebserregend.
 - Beim Arbeiten entstehende Stäube können gesundheitsschädlich, brennbar oder explosiv sein. Tragen Sie eine Staubschutzmaske und verwenden Sie eine geeignete Staub- / Späneabsaugung. Manche Stäube gelten als krebserregend.
 - **Schließen Sie bei längerem Bearbeiten von Holz und insbesondere wenn Materialien bearbeitet werden, bei denen gesundheitsgefährdende Stäube entstehen, das Gerät an eine geeignete externe Staubabsaugvorrichtung an. Benutzen Sie den Elektrohobel nicht, wenn das Kabel beschädigt ist.** Beschädigte Kabel erhöhen das Risiko eines elektrischen Schlages.
 - **Stützen Sie auf keinen Fall die Hände neben oder vor dem Gerät und der zu bearbeitenden Fläche ab.** Es droht Verletzungsgefahr durch Abrutschen.
 - **Ziehen Sie bei Gefahr sofort den Netzstecker aus der Steckdose.**
 - **Ziehen Sie den Netzstecker bei Gefahr, Arbeitspausen, Nichtgebrauch, vor allen Arbeiten am Gerät (z.B. Wechsel der Hobelmesser) aus der Steckdose.**
 - **Führen Sie das Netzkabel immer nach hinten vom Gerät weg.**
 - **Verwenden Sie nur scharfe Hobelmesser.**
 - **Tränken Sie Materialien oder zu bearbeitende Flächen nicht mit lösungsmittelhaltigen Flüssigkeiten.**
 - **Vermeiden Sie den Kontakt mit rotierenden Teilen.**
 - **Verwenden Sie das Gerät niemals zweckentfremdet und nur mit Originalteilen / -zubehör.**
 - **Halten Sie das Gerät während der Arbeit fest.** Sorgen Sie für einen sicheren Stand.
 - **Das Gerät muss stets sauber, trocken und frei von Öl oder Schmierfetten sein.**
- ### Originalzubehör / -zusatzgeräte
- **Benutzen Sie nur Zubehör und Zusatzgeräte, die in der Bedienungsanleitung angegeben sind.** Der Gebrauch anderer als hier empfohlenen Teile oder anderes Zubehör kann eine Verletzungsgefahr für Sie bedeuten.

Inbetriebnahme

Ein- / Ausschalten

Einschalten:

- ◆ Drücken Sie zunächst die Einschaltsperrle **1**.
- ◆ Drücken und halten Sie anschließend den EIN- / AUS-Schalter **2**.

Ausschalten:

- ◆ Lassen Sie den EIN- / AUS-Schalter **2** los.

HINWEIS

- ▶ Der EIN- / AUS-Schalter **2** kann aus Sicherheitsgründen nicht arretiert werden.

Spantiefe einstellen

Mit dem Drehregler **13** kann die Spantiefe stufenweise von 0–3,0 mm anhand der Spantiefenskala **14** eingestellt werden.

Staub / Späne absaugen (siehe Abb. A)



⚠ WARNUNG!
Tragen Sie immer eine Staubschutzmaske.

⚠ WARNUNG! VERLETZUNGSGEFAHR

- ▶ Ziehen Sie vor allen Arbeiten am Gerät den Netzstecker aus der Steckdose!

Wählbarer Spanauswurf (rechts / links):

- ◆ Entriegeln Sie den Spanauswurf **3**, indem Sie ihn entgegen der Pfeilrichtung (aus der Position „LOCK“) drehen.
- ◆ Ziehen Sie den Spanauswurf **3** aus dem Gerät heraus.
- ◆ Der Spanauswurf **3** kann rechts oder links in den Hobel eingesetzt werden.
- ◆ Schieben Sie den Spanauswurf **3** in das Gerät.
- ◆ Arretieren Sie den Spanauswurf **3** durch drehen in Position „LOCK“.

Fremdabsaugung:

Bei Verwendung von Staubabsaugsystemen, z.B. Werkstattabsauger, muss ggf. der Adapter für externe Absaugung **15** verwendet werden. Das Staubabsaugsystem muss für den zu bearbeitenden Werkstoff geeignet sein.

Anschließen:

- ◆ Stecken Sie ggf. den Adapter für externe Absaugung **15** fest auf den Spanauswurf **3** auf.
- ◆ Schieben Sie den Schlauch eines zulässigen Staubabsaugsystems, z. B. eines Werkstattabsaugers auf den Spanauswurf **3**, oder ggf. auf den Adapter für externe Absaugung **15**.

Entnehmen:

- ◆ Ziehen Sie den Schlauch des Staubabsaugsystems vom Spanauswurf **3** oder vom Adapter.
- ◆ Ziehen Sie ggf. den Adapter für externe Absaugung **15** ab.

Parkschuh (siehe Abb. B)

Der Parkschuh **16** ermöglicht das Abstellen des Gerätes ohne die Gefahr einer Beschädigung des Werkstücks. Beim Arbeitsvorgang wird der Parkschuh **16** hoch geschwenkt und der hintere Teil der Hobelsohle **9** freigegeben.

Hobelvorgang

⚠ VORSICHT! RÜCKSCHLAGGEFAHR!

Führen Sie das Gerät nur eingeschaltet gegen das Werkstück.

- ◆ Stellen Sie die gewünschte Spantiefe ein.
- ◆ Schalten Sie das Gerät ein.
- ◆ Setzen Sie das Gerät mit dem vorderen Teil der Hobelsohle **9** an das Werkstück an.
- ◆ Führen Sie das Gerät mit gleichmäßigem Vorschub über die zu bearbeitende Fläche.
- ◆ Arbeiten Sie nur mit geringem Vorschub und üben Sie den Druck mittig auf die Hobelsohle **9** aus. Zu schneller Vorschub mindert die Oberflächengüte und kann zur Verstopfung des Spanauswurfes führen.

Kanten anfasen

Die in der vorderen Hobelsohle **9** vorhandenen V-Nuten **10** ermöglichen ein einfaches Anfasen von Werkstückkanten.

- ◆ Verwenden Sie je nach gewünschter Fasenbreite die entsprechende V-Nut.
- ◆ Setzen Sie dazu den Hobel mit der V-Nut **10** auf die Werkstückkante auf und führen Sie ihn an dieser entlang.

Parallelanschlag verwenden

- ◆ Um den Parallelanschlag zu montieren, führen Sie die Verbindungsschraube **3b** durch das Verbindungstück **3a** und den Parallelanschlag **6**.
- ◆ Schrauben Sie den Feststellmutter **8** auf die Verbindungsschraube **3b**.
- ◆ Montieren Sie den Parallelanschlag **6** mit der Befestigungsschraube **7** am Gerät.
- ◆ Lösen Sie die Feststellmutter **8** und stellen Sie die gewünschte Breite ein.
- ◆ Ziehen Sie die Feststellmutter **8** wieder fest.
- ◆ Achten Sie darauf, dass der Hobel mit seitlichem Anpressdruck geführt wird.

Falztiefenanschlag verwenden

- ◆ Montieren Sie den Falztiefenanschlag **12** mit der Befestigungsschraube **11** am Gerät.
- ◆ Stellen Sie die gewünschte Falztiefe mit dem Falztiefenanschlag **12** ein.
- ◆ Führen Sie den Hobelvorgang mehrmals durch, bis die gewünschte Falztiefe erreicht ist.

Hobelmesser **20** ausbauen / einbauen (siehe Abb. C + D)

⚠️ WARNUNG! VERLETZUNGSGEFAHR

- ▶ Ziehen Sie vor allen Arbeiten am Gerät den Netzstecker aus der Steckdose!

⚠️ VORSICHT!

Durch die scharfen Schneidkanten der Hobelmesser **20** besteht Verletzungsgefahr!

Fassen Sie die Hobelmesser **20** nicht an den Schneidkanten an.

Das Hobelmesser **20** hat zwei Schneiden und kann gewendet werden.

- ◆ Ersetzen Sie das Hobelmesser **20**, wenn beide Schneidkanten stumpf sind.
- ◆ Schärfen Sie das Hobelmesser **20** nicht nach.

Hobelmesser **20** wenden oder ersetzen

HINWEIS

- ▶ Die beiden Innensechskantschrauben nicht lösen. Sie dienen zur Höhenjustierung der Messerwelle. Eine Justierung ist nur notwendig, wenn Sie einen anderen Hobelmessertyp, wie z.B. ein Rustikalmesser, verwenden wollen.
Bei einem Messerwechsel immer beide Messer tauschen, um einer Unwucht vorzubeugen.
- ▶ Lösen Sie zunächst nur ein Messer, so können Sie sich am werkseitig montierten zweiten Messer für den späteren Zusammenbau orientieren.

- ◆ Lösen Sie mit dem beiliegenden Maulschlüssel **26** die 3 Befestigungsschrauben für das Hobelmesser **19**.
- ◆ Drücken Sie den beweglichen Seitenschutz **21** in den Spalt im Gehäuse.
- ◆ Schieben Sie das Spannelement **18** nach oben aus der Messerwelle **17**.
- ◆ Nehmen Sie die Spannplatte **20a** vom Spannelement **18** ab. Entnehmen Sie das Hobelmesser **20** aus dem Spannelement **18**.
- ◆ Führen Sie die Montage mit gedrehtem oder neuem Hobelmesser in umgekehrter Reihenfolge durch.
- ◆ Hobelmesser **20** erhalten Sie unter angegebener Serviceadresse (siehe Kapitel „Service“).

Antriebsriemen wechseln (siehe Abb. E)

⚠️ WARNUNG! VERLETZUNGSGEFAHR

- ▶ Ziehen Sie vor allen Arbeiten am Gerät den Netzstecker aus der Steckdose!
- ◆ Lösen Sie die Schrauben **5** und nehmen Sie die Riemenabdeckung **4** ab.
- ◆ Entfernen Sie den verschlissenen Antriebsriemen **23**.
- ◆ Legen Sie den neuen Antriebsriemen **23** zuerst auf das kleine Riemenrad **25** auf und ziehen Sie den Antriebsriemen **23** anschließend durch Drehen auf das große Riemenrad **24** auf.
- ◆ Setzen Sie die Riemenabdeckung **4** auf und befestigen Sie sie mit den Schrauben **5**.

Wartung und Reinigung

⚠️ WARNUNG! VERLETZUNGSGEFAHR

- ▶ Ziehen Sie vor allen Arbeiten am Gerät den Netzstecker aus der Steckdose!
- ◆ Halten Sie Gerät und Lüftungsschlitze stets sauber, um gut und sicher zu arbeiten.
- ◆ Reinigen Sie den Spanauswurf **3** regelmäßig.
- ◆ Verwenden Sie zum Reinigen eines verstopften Spanauswurfes geeignetes Werkzeug (z.B. Holzstück, Druckluft, etc.).
- ◆ Verwenden Sie zur Reinigung des Gehäuses ein trockenes Tuch.
- ◆ Entfernen Sie anhaftenden Hobelstaub mit einem Pinsel.
- ◆ Verwenden Sie keinesfalls scharfe Gegenstände, Benzin, Lösungsmittel oder Reiniger, die Kunststoff angreifen. Vermeiden Sie, dass Flüssigkeiten in das Innere des Gerätes gelangen.

HINWEIS

- ▶ Nicht aufgeführte Ersatzteile (wie z. B. Kohlebürsten, Schalter) können Sie über unsere Service - Hotline bestellen.

Entsorgung



Die Verpackung besteht aus umweltfreundlichen Materialien. Sie kann in den örtlichen Recyclebehältern entsorgt werden.



Werfen Sie Elektrowerkzeuge nicht in den Hausmüll!

Gemäß Europäischer Richtlinie 2012/19/EU müssen verbrauchte Elektrowerkzeuge getrennt gesammelt und einer umweltgerechten Wiederverwertung zugeführt werden.

Möglichkeiten zur Entsorgung des ausgedienten Gerätes erfahren Sie bei Ihrer Gemeinde- oder Stadtverwaltung.

Garantie der Kompernaß Handels GmbH

Sehr geehrte Kundin, sehr geehrter Kunde, Sie erhalten auf dieses Gerät 3 Jahre Garantie ab Kaufdatum. Im Falle von Mängeln dieses Produkts stehen Ihnen gegen den Verkäufer des Produkts gesetzliche Rechte zu. Diese gesetzlichen Rechte werden durch unsere im Folgenden dargestellte Garantie nicht eingeschränkt.

Garantiebedingungen

Die Garantiefrist beginnt mit dem Kaufdatum. Bitte bewahren Sie den Original-Kassenbon gut auf. Diese Unterlage wird als Nachweis für den Kauf benötigt.

Tritt innerhalb von drei Jahren ab dem Kaufdatum dieses Produkts ein Material- oder Fabrikationsfehler auf, wird das Produkt von uns – nach unserer Wahl – für Sie kostenlos repariert oder ersetzt. Diese Garantieleistung setzt voraus, dass innerhalb der Drei-Jahres-Frist das defekte Gerät und der Kaufbeleg (Kassenbon) vorgelegt und schriftlich kurz beschrieben wird, worin der Mangel besteht und wann er aufgetreten ist.

Wenn der Defekt von unserer Garantie gedeckt ist, erhalten Sie das reparierte oder ein neues Produkt zurück. Mit Reparatur oder Austausch des Produkts beginnt kein neuer Garantiezeitraum.

Garantiezeit und gesetzliche Mängelansprüche

Die Garantiezeit wird durch die Gewährleistung nicht verlängert. Dies gilt auch für ersetzte und reparierte Teile. Eventuell schon beim Kauf vorhandene Schäden und Mängel müssen sofort nach dem Auspacken gemeldet werden. Nach Ablauf der Garantiezeit anfallende Reparaturen sind kostenpflichtig.

Garantieumfang

Das Gerät wurde nach strengen Qualitätsrichtlinien sorgfältig produziert und vor Auslieferung gewissenhaft geprüft.

Die Garantieleistung gilt für Material- oder Fabrikationsfehler. Diese Garantie erstreckt sich nicht auf Produktteile, die normaler Abnutzung ausgesetzt sind und daher als Verschleißteile angesehen werden können oder für Beschädigungen an zerbrechlichen Teilen, z. B. Schalter, Akkus, Backformen oder Teile die aus Glas gefertigt sind.

Diese Garantie verfällt, wenn das Produkt beschädigt, nicht sachgemäß benutzt oder gewartet wurde. Für eine sachgemäße Benutzung des Produkts sind alle in der Bedienungsanleitung aufgeführten Anweisungen genau einzuhalten. Verwendungszwecke und Handlungen, von denen in der Bedienungsanleitung abgeraten oder vor denen gewarnt wird, sind unbedingt zu vermeiden.

Das Produkt ist nur für den privaten und nicht für den gewerblichen Gebrauch bestimmt. Bei missbräuchlicher und unsachgemäßer Behandlung, Gewaltanwendung und bei Eingriffen, die nicht von unserer autorisierten Service-Niederlassung vorgenommen wurden, erlischt die Garantie.

Abwicklung im Garantiefall

Um eine schnelle Bearbeitung ihres Anliegens zu gewährleisten, folgen Sie bitte den folgenden Hinweisen:

- Bitte halten Sie für alle Anfragen den Kassenschein und die Artikelnummer (z. B. IAN 12345) als Nachweis für den Kauf bereit.
- Die Artikelnummer entnehmen Sie bitte dem Typenschild, einer Gravur, auf dem Titelblatt ihrer Anleitung (unten links) oder als Aufkleber auf der Rück- oder Unterseite.

- Sollten Funktionsfehler oder sonstige Mängel auftreten, kontaktieren Sie zunächst die nachfolgend benannte Serviceabteilung **telefonisch** oder per **E-Mail**.
- Ein als defekt erfasstes Produkt können Sie dann unter Beifügung des Kaufbelegs (Kassenschein) und der Angabe, worin der Mangel besteht und wann er aufgetreten ist, für Sie portofrei an die Ihnen mitgeteilte Service-Anschrift übersenden.

HINWEIS

- Bei Parkside und Florabest Werkzeugen senden Sie bitte ausschließlich den defekten Artikel ohne Zubehör (z. B. Akku, Aufbewahrungskoffer, Montagewerkzeuge, etc) ein.



Auf www.lidl-service.com können Sie diese und viele weitere Handbücher, Produktvideos und Software herunterladen.

Service

DE Service Deutschland

Tel.: 0800 5435 111 (Kostenfrei aus dem dt. Festnetz/Mobilfunknetz)
E-Mail: kompernass@lidl.de

AT Service Österreich

Tel.: 0820 201 222 (0,15 EUR/Min.)
E-Mail: kompernass@lidl.at

CH Service Schweiz

Tel.: 0842 665566 (0,08 CHF/Min., Mobilfunk max. 0,40 CHF/Min.)
E-Mail: kompernass@lidl.ch

IAN 291791

Importeur

Bitte beachten Sie, dass die folgende Anschrift keine Serviceanschrift ist. Kontaktieren Sie zunächst die benannte Servicestelle.

KOMPERNASS HANDELS GMBH
BURGSTRASSE 21
DE - 44867 BOCHUM
GERMANY
www.kompernass.com

Original- Konformitätserklärung

Wir, KOMPERNASS HANDELS GMBH, Dokumentenverantwortlicher: Herr Semi Uguzlu, BURGSTR. 21, DE - 44867 BOCHUM, DEUTSCHLAND, erklären hiermit, dass dieses Produkt mit den folgenden Normen, normativen Dokumenten und EG-Richtlinien übereinstimmt:

**Maschinenrichtlinie
(2006 / 42 / EG)**

**Elektromagnetische Verträglichkeit
(2014 / 30 / EU)**

**RoHS Richtlinie
(2011 / 65 / EU)***

*Die alleinige Verantwortung für die Ausstellung dieser Konformitätserklärung trägt der Hersteller. Der oben beschriebene Gegenstand der Erklärung erfüllt die Vorschriften der Richtlinie 2011/65/EU des Europäischen Parlaments und des Rates vom 8. Juni 2011 zur Beschränkung der Verwendung bestimmter gefährlicher Stoffe in Elektro- und Elektronikgeräten.

Angewandte harmonisierte Normen:

EN 62841-1:2015

EN 62841-2-14:2015

EN 55014-1:2006/A2:2011

EN 55014-2:2015

EN 61000-3-2:2014

EN 61000-3-3:2013

Typbezeichnung der Maschine:

Elektrohobel PEH 30 C3

Herstellungsjahr: 09-2017

Seriennummer: IAN 291791

Bochum, 26.09.2017



Semi Uguzlu

- Qualitätsmanager -

Technische Änderungen im Sinne der Weiterentwicklung sind vorbehalten.

KOMPERNASS HANDELS GMBH

BURGSTRASSE 21
DE-44867 BOCHUM
GERMANY
www.kompernass.com

Tilstand af information · Version des informations
Stand van de informatie · Stand der Informationen:
11 / 2017 · Ident.-No.: PEH30C3-102017-2

IAN 291791