

www.lidl-service.com



ELECTRIC PLANER PEH 30 C3

GB IE NI

ELECTRIC PLANER

Translation of the original instructions

DE AT CH

ELEKTROHOBEL

Originalbetriebsanleitung

IAN 291791

GB IE NI

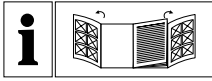

GB IE NI

Before reading, unfold both pages containing illustrations and familiarise yourself with all functions of the device.

DE AT CH

Klappen Sie vor dem Lesen die beiden Seiten mit den Abbildungen aus und machen Sie sich anschließend mit allen Funktionen des Gerätes vertraut.

GB/IE/NI	Translation of the original instructions	Page	1
DE/AT/CH	Originalbetriebsanleitung	Seite	11

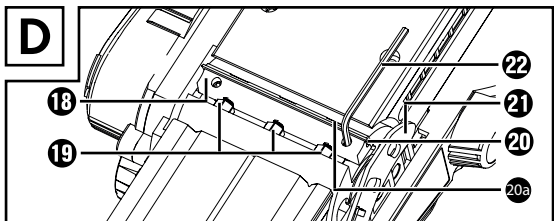
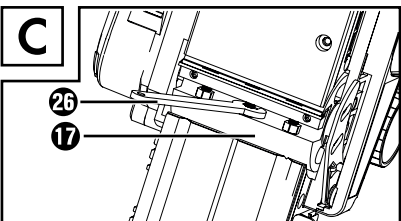
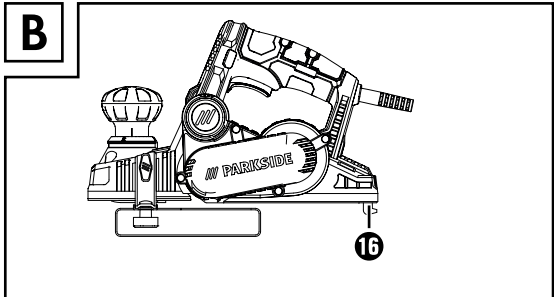
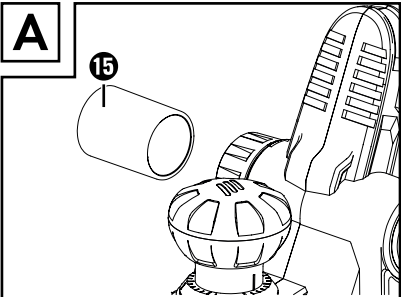
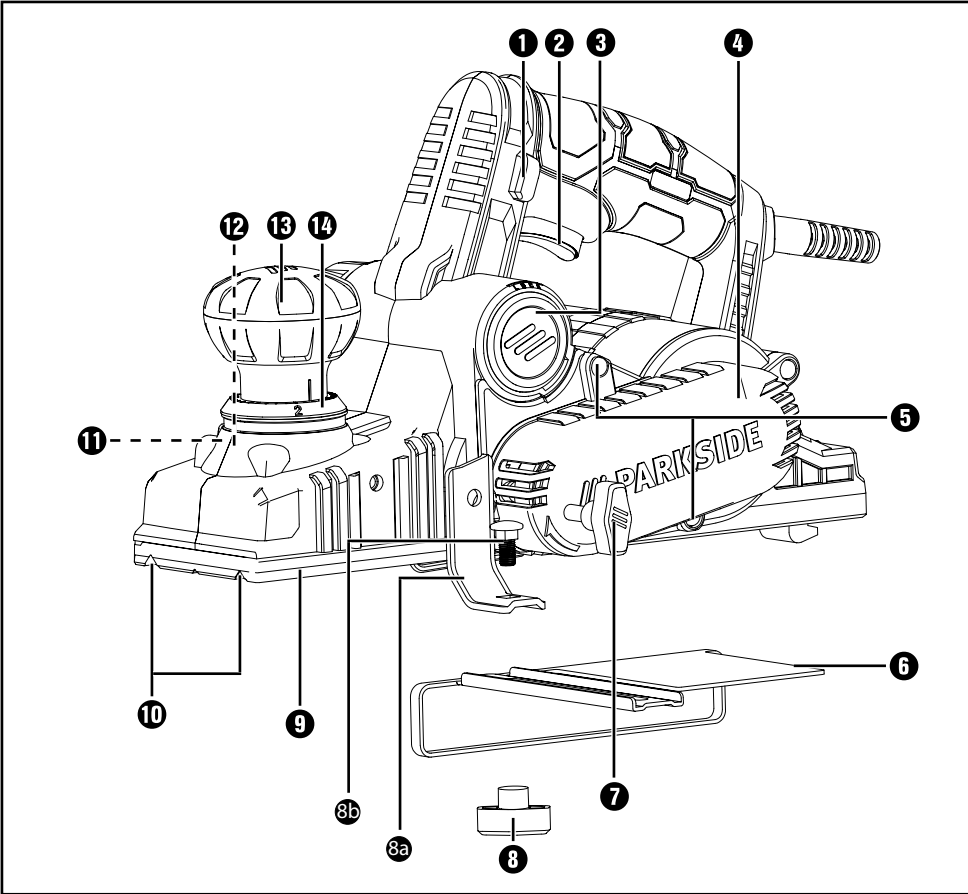

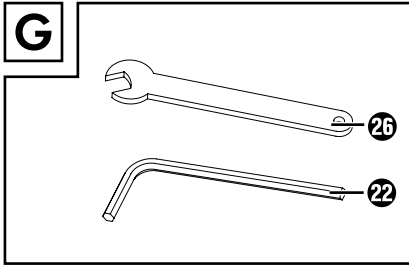
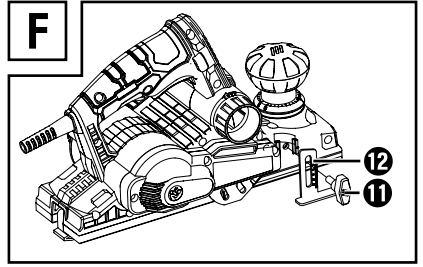
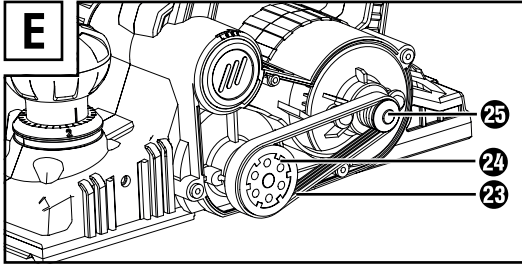

Contents

Introduction	2
Intended use	2
Equipment	2
Package contents	2
Technical data	3
General power tool safety warnings	3
1. Work area safety	3
2. Electrical safety	4
3. Personal safety	4
4. Power tool use and care	4
5. Service	5
Appliance-specific safety instructions for power planers	5
Original accessories/auxiliary equipment	6
Operation	6
Switching on and off	6
Setting the cut depth	6
Dust/chip extraction (see fig. A)	6
Parking shoe (see fig. B)	7
Planing	7
Chamfering edges	7
Using the rip fence	7
Using the fold depth stop	7
Removing/replacing the planing blade (see figs. C + D)	7
Replacing the drive belt (see fig. E)	8
Maintenance and cleaning	8
Disposal	8
Kompernass Handels GmbH warranty	9
Service	10
Importer	10
Translation of the original Conformity Declaration	10

ELECTRIC PLANER PEH 30 C3

Introduction

Congratulations on the purchase of your new appliance. You have chosen a high-quality product. The operating instructions are part of this product. They contain important information about safety, usage and disposal. Before using the product, please familiarise yourself with all operating and safety instructions. Use the product only as described and for the range of applications specified. Please also pass these operating instructions on to any future owner.

Intended use

The appliance is designed for planing workpieces such as beams or planks that are firmly held in place. The appliance is also suitable for chamfering edges and for grooving. Any other uses or modifications to the appliance are deemed to be improper usage and may result in serious physical injury. The manufacturer accepts no responsibility for damage(s) attributable to misuse. This appliance is not intended for commercial use.

Equipment

- ❶ Safety lock-out
- ❷ ON/OFF switch
- ❸ Chip ejector (optionally right/left)
- ❹ Belt cover
- ❺ Screws for belt cover
- ❻ Rip fence
- ❼ Fastening screw for rip fence
- ❽ Lock nut for setting the fold width
- ❽a Connecting piece
- ❽b Connecting screw
- ❾ Plane sole
- ❿ V grooves
- ⓫ Fastening screw for the fold depth stop
- ⓬ Fold depth stop
- ⓭ Dial for setting the cut depth (additional handle)
- ⓮ Cut depth scale
- ⓯ Adapter for external extraction
- ⓰ Parking shoe
- ⓱ Cutter block
- ⓲ Clamping element
- ⓳ Fastening screw for the planing blade
- ⓴ Planing blade
- ⓴a Tensioning plate
- ⓴b Lateral cutter block guard
- ⓴c Hex key
- ⓴d Drive belt
- ⓴e Large belt wheel
- ⓴f Small belt wheel
- ⓴g Open-ended spanner

Package contents

- 1 electric planer PEH 30 C3
- 1 guide fence
- 1 fold depth stop
- 1 hex key
- 1 open-ended spanner
- 1 adapter for external extraction
- 1 operating manual

Technical data

Rated voltage:	230 V ~ 50 Hz (AC)
Nominal output:	750 W
Rated idle speed:	n_0 13000 rpm
Plane width:	82 mm
Cut depth:	0–3 mm
Fold depth:	max. 24 mm
Protection class:	II/□ (double insulation)

Noise and vibration data:

Noise measurement value determined in accordance with EN 60745. The A-rated noise level of the power tool is typically as follows:

Noise emission value:

Sound pressure level:	$L_{PA} = 96.6$ dB(A)
Sound power level:	$L_{WA} = 107.6$ dB(A)
Uncertainty:	$K = 3$ dB



Wear hearing protection!

Total vibration value:

Handle:	$a_h = 10.8$ m/s ²
Additional handle:	$a_h = 8.8$ m/s ²
Uncertainty:	$K = 1.5$ m/s ²

NOTE

- ▶ For an accurate estimate of the vibration load during a specific working period, the periods during which the appliance is switched off or is running but not actually being used must also be taken into consideration. This can significantly reduce the vibration load over the total working period.
- ▶ The vibration emission values and the noise emission values given in these instructions have been measured in accordance with a standardised test procedure and can be used for comparison of the power tool with another tool.
- ▶ The specified total vibration values and the noise emission values can also be used to make a provisional load estimate.

WARNING!

- ▶ Depending on the manner in which the power tool is being used, and in particular the kind of workpiece that is being worked, the vibration and noise emission values can deviate from the values given in these instructions during actual use of the power tool. Try to keep the vibration loads as low as possible. Measures to reduce the vibration load are, e.g. wearing gloves and limiting the working time. Wherein all states of operation must be included (e.g. times when the power tool is switched off and times where the power tool is switched on but running without load).



General power tool safety warnings



WARNING!

- ▶ Read all safety warnings, instructions, illustrations and specifications provided with this power tool. Failure to follow all instructions listed below may result in electric shock, fire and/or serious injury.

Save all warnings and instructions for future reference.

The term "power tool" in the warnings refers to your mains-operated (corded) power tool or battery-operated (cordless) power tool.

1. Work area safety

- Keep work area clean and well lit.**
Cluttered or dark areas invite accidents.
- Do not operate power tools in explosive atmospheres, such as in the presence of flammable liquids, gases or dust.** Power tools create sparks which may ignite the dust or fumes.
- Keep children and bystanders away while operating a power tool.** Distractions can cause you to lose control.

2. Electrical safety

- a) **Power tool plugs must match the outlet.** Never modify the plug in any way. Do not use any adapter plugs with earthed (grounded) power tools. Unmodified plugs and matching outlets will reduce risk of electric shock.
- b) **Avoid body contact with earthed or grounded surfaces, such as pipes, radiators, ranges and refrigerators.** There is an increased risk of electric shock if your body is earthed or grounded.
- c) **Do not expose power tools to rain or wet conditions.** Water entering a power tool will increase the risk of electric shock.
- d) **Do not abuse the cord. Never use the cord for carrying, pulling or unplugging the power tool. Keep cord away from heat, oil, sharp edges or moving parts.** Damaged or entangled cords increase the risk of electric shock.
- e) **When operating a power tool outdoors, use an extension cord suitable for outdoor use.** Use of a cord suitable for outdoor use reduces the risk of electric shock.
- f) **If operating a power tool in a damp location is unavoidable, use a residual current device (RCD) protected supply.** Use of an RCD reduces the risk of electric shock.
- c) **Prevent unintentional starting.** Ensure the switch is in the off-position before connecting to power source and/or battery pack, picking up or carrying the tool. Carrying power tools with your finger on the switch or energising power tools that have the switch on invites accidents.
- d) **Remove any adjusting key or wrench before turning the power tool on.** A wrench or a key left attached to a rotating part of the power tool may result in personal injury.
- e) **Do not overreach. Keep proper footing and balance at all times.** This enables better control of the power tool in unexpected situations.
- f) **Dress properly. Do not wear loose clothing or jewellery. Keep your hair and clothing away from moving parts.** Loose clothes, jewellery or long hair can be caught in moving parts.
- g) **If devices are provided for the connection of dust extraction and collection facilities, ensure these are connected and properly used.** Use of dust collection can reduce dust-related hazards.
- h) **Do not let familiarity gained from frequent use of tools allow you to become complacent and ignore tool safety principles.** A careless action can cause severe injury within a fraction of a second.

3. Personal safety

- a) **Stay alert, watch what you are doing and use common sense when operating a power tool. Do not use a power tool while you are tired or under the influence of drugs, alcohol or medication.** A moment of inattention while operating power tools may result in serious personal injury.
- b) **Use personal protective equipment. Always wear eye protection.** Protective equipment such as a dust mask, non-skid safety shoes, hard hat or hearing protection used for appropriate conditions will reduce personal injuries.

4. Power tool use and care

- a) **Do not force the power tool. Use the correct power tool for your application.** The correct power tool will do the job better and safer at the rate for which it was designed.
- b) **Do not use the power tool if the switch does not turn it on and off.** Any power tool that cannot be controlled with the switch is dangerous and must be repaired.
- c) **Disconnect the plug from the power source and/or remove the battery pack, if detachable, from the power tool before making any adjustments, changing accessories, or storing power tools.** Such preventive safety measures reduce the risk of starting the power tool accidentally.

- d) Store idle power tools out of the reach of children and do not allow persons unfamiliar with the power tool or these instructions to operate the power tool. Power tools are dangerous in the hands of untrained users.
- e) **Maintain power tools and accessories. Check for misalignment or binding of moving parts, breakage of parts and any other condition that may affect the power tool's operation. If damaged, have the power tool repaired before use.** Many accidents are caused by poorly maintained power tools.
- f) **Keep cutting tools sharp and clean.** Properly maintained cutting tools with sharp cutting edges are less likely to bind and are easier to control.
- g) **Use the power tool, accessories and accessory tools etc. in accordance with these instructions, taking into account the working conditions and the work to be performed.** Use of the power tool for operations different from those intended could result in a hazardous situation.
- h) **Keep handles and grasping surfaces dry, clean and free from oil and grease.** Slippery handles and grasping surfaces do not allow for safe handling and control of the tool in unexpected situations.

5. Service

- a) **Have your power tool serviced by a qualified repair person using only identical replacement parts.** This will ensure that the safety of the power tool is maintained.

Appliance-specific safety instructions for power planers

- Wait until the cutter block comes to a complete standstill before putting down the power tool. An exposed, rotating cutter block can catch in the surface and cause a loss of control which could result in serious injuries.
- Hold the power tool by the insulated handles as the cutter block can come into contact with its own power cable. Contact with a live wire may make exposed metal parts of the power tool live and could give the operator an electric shock.
- Fix and secure the workpiece to a sturdy work surface using clamps or other methods. If you hold the workpiece in your hands or against your body only it will remain unstable, and this can result in loss of control.
- **Wait until the cutter block 17 comes to a complete standstill before putting down the appliance.** An exposed cutter block can catch in the surface and cause a loss of control which could result in serious injuries.
- **Do not insert your fingers into the chip ejector 3.** You can injure yourself on rotating parts!
- **Always switch the appliance on before applying it to the workpiece.** Otherwise, there is a risk of kickback if the planing blade catches in the workpiece.
- **The plane sole 9 must lie flat on the workpiece when working.** Otherwise, there is a risk of injury due to the plane jamming.
- **Never plane over metal objects.** The planing blade/cutter block 17 could be damaged.
- **Secure the workpiece.** Use clamps/a vice to hold the workpiece firmly in place. This is safer than simply holding it in your hand.
- **Materials containing asbestos may not be processed.** Asbestos is a known carcinogen.

- Dusts can be produced while working that are hazardous to health, inflammable or explosive. Wear a dust mask and use a suitable dust/chip extractor. Some dusts are carcinogenic.
- When working for extended periods of time on wood and, in particular, materials that produce dust which is hazardous to health, connect the appliance to an appropriate external dust extraction appliance. Do not use the power planer if the battery is damaged. Damaged cables increase the risk of electric shock.
- Do not rest your hands next to or in front of the appliance and the area being worked. Otherwise, there is a risk of injury if you slip.
- In case of danger, remove the plug from the socket immediately.
- Always remove the plug from the power socket in event of danger, during work breaks, when working on the appliance (e.g. when changing planing blade).
- Always route the power cord towards the rear, away from the appliance.
- Use only sharp planing blades.
- Do not soak the materials or the area to be worked with liquids containing solvents.
- Avoid all contact with rotating parts.
- Never use the appliance for other purposes and only with original parts/accessories.
- Hold the appliance firmly while working. Ensure that your stance is secure and stable.
- The appliance must always be kept clean, dry and free from oil and grease.

Original accessories/auxiliary equipment

- Use only the auxiliary equipment and accessories specified in the operating instructions. Using parts or accessories other than those recommended in the operating instructions can lead to a risk of injury.

Operation

Switching on and off

Switching on:

- ◆ First, press the safety lock-out ❶.
- ◆ Then press and hold the ON/OFF switch ❷.

Switching off:

- ◆ Release the ON/OFF switch ❷.

NOTE

- ▶ For safety reasons, the ON/OFF switch ❷ cannot be locked.

Setting the cut depth

Use the dial ❶ to set the cutting depth in stages from 0–3.0 mm according to the cut depth scale ❷.

Dust/chip extraction (see fig. A)



⚠ WARNING!
Always wear a dust mask!

⚠ WARNING! RISK OF INJURY

- ▶ Always remove the plug from the power socket before working on the appliance.

Adjustable chip ejector (left/right):

- ◆ Unlock the chip ejector ❸ by turning it in the opposite direction to the arrow (from the "LOCK" position).
- ◆ Pull the chip ejector ❸ out of the appliance.
- ◆ The chip ejector ❸ can be attached to the plane on the left or the right.
- ◆ Push the chip ejector ❸ into the appliance.
- ◆ Lock the chip ejector ❸ by turning it to the position "LOCK".

External extraction:

When using dust extraction systems, e.g. a workshop extractor, it may be necessary to use the adapter for external extraction **15**. The vacuum cleaner must be suitable for the material being processed.

Connecting:

- ◆ Push the adapter for external extraction **15** firmly into the chip ejector **3**.
- ◆ Push the hose of a suitable dust extraction appliance (e.g. a workshop vacuum cleaner) onto the chip ejector **3** (or the adapter for external extraction **15**, if required).

Removal:

- ◆ Pull the hose of the vacuum cleaner off the chip ejector **3** or the adapter.
- ◆ Pull the adapter for external extraction **15** off.

Parking shoe (see fig. B)

The parking shoe **16** allows you to put down the appliance without risking damage to the workpiece. While working, the parking shoe **16** is flipped up and rear part of the plane sole **9** is exposed.

Planing

⚠ CAUTION! RISK OF KICKBACK!

Always switch the appliance on before applying it to the workpiece.

- ◆ Set desired cut depth.
- ◆ Switch the appliance on.
- ◆ Place the appliance with the front part of the plane sole **9** on the workpiece.
- ◆ Move the appliance with straight, even motions over the workpiece.
- ◆ Push forward slowly and do not exert excessive pressure on the plane sole **9**. Excessive speed reduces the surface finish and can lead to a jam in the chip ejector.

Chamfering edges

The V grooves **10** in the front plane sole **9** allow easy chamfering of workpiece edges.

- ◆ Use the V groove that corresponds to the chamfer width required.
- ◆ Place the planer with the V groove **10** onto the workpiece edge and guide it forwards.

Using the rip fence

- ◆ Fit the rip fence, guide the connecting screw **8b** through the connecting piece **3a** and the rip fence **6**.
- ◆ Screw the lock nut **8** onto the connecting screw **8b**.
- ◆ Fit the rip fence **6** onto the appliance using the fastening screw **7**.
- ◆ Undo the lock nut **8** and set the desired width.
- ◆ Retighten the lock nut **8**.
- ◆ Ensure that the plane is applied with lateral pressure.

Using the fold depth stop

- ◆ Fit the fold depth stop **12** onto the appliance using the fastening screw **11**.
- ◆ Set the desired fold depth using the fold depth stop **12**.
- ◆ Repeat the planing process several times until the required fold depth is achieved.

Removing/replacing the planing blade **20** (see figs. C + D)

⚠ WARNING! RISK OF INJURY

- ▶ Always remove the plug from the power socket before working on the appliance.

⚠ CAUTION!

There is a risk of injury due to the cutting edges of the planing blade **20**!

Never touch the planing blade **20** on its cutting edges.

The planing blade **20** has two cutting edges and can be turned.

- ◆ Replace the planing blade 20 when both cutting edges are blunt.
- ◆ Do not try to sharpen the planing blade 20.

Turn the planing blade 20 or replace it.

NOTE

- ▶ Do not undo the two hex socket screws. These are used for adjusting the height of the cutter block. Adjustment is only required if you are using a different type of planing blade, e.g. a rustic blade. When changing the blade, always replace both blades to prevent an imbalance.
- ▶ First, unscrew only one blade. This will allow you to orient your self on the factory-mounted second blade when reassembling later.
- ◆ Use the supplied open-ended spanner 26 to undo the 3 fastening screws for the planing blade 19.
- ◆ Push the movable cutter block guard 21 into the slot in the housing.
- ◆ Push the clamping element 18 upwards out of the cutter block 17.
- ◆ Remove the tensioning plate 20b from the clamping element 18. Remove the planing blade 20 from the clamping element 18.
- ◆ Fit either a new or turned blade in the reverse order.
- ◆ Planing blades 20 can be purchased from the address given below (see section "Service").

Replacing the drive belt (see fig. E)

⚠ WARNING! RISK OF INJURY

- ▶ Always remove the plug from the power socket before working on the appliance.
- ◆ Remove the screws 5 and detach the drive belt cover 4.
- ◆ Remove the worn drive belt 23.
- ◆ Fit the new drive belt 23 onto the small belt wheel 25 first and then turn the drive belt 23 and pull it onto the large belt wheel 24.

- ◆ Replace the drive belt cover 4 and fix it in place using the screws 5.

Maintenance and cleaning

⚠ WARNING! RISK OF INJURY

- ▶ Always remove the plug from the power socket before working on the appliance.
- ◆ Keep the appliance and the ventilation slits clean to ensure fault-free operation.
- ◆ Clean the chip ejector 3 regularly.
- ◆ To clean a blocked chip ejector, use a suitable tool (e.g. a piece of wood, compressed air, etc.).
- ◆ Use a dry cloth to clean the housing.
- ◆ Use a brush to remove any dust stuck to the appliance.
- ◆ Never use sharp objects, petrol, solvents or cleansers which can damage plastic. Do not allow any liquids to get into the interior of the appliance.

NOTE

- ▶ Replacement parts not listed (such as carbon brushes, switch) can be ordered via our service hotline.

Disposal



The packaging consists of environmentally friendly material. It can be disposed of in the local recycling containers.



Do not dispose of power tools in your normal domestic waste!

European Directive 2012/19/EU requires that worn-out power tools be collected separately and recycled in an environmentally compatible manner. Your local community or municipal authorities can provide information on how to dispose of the appliance.

Kompernass Handels GmbH warranty

Dear Customer,

This appliance has a 3-year warranty valid from the date of purchase. If this product has any faults, you, the buyer, have certain statutory rights. Your statutory rights are not restricted in any way by the warranty described below.

Warranty conditions

The validity period of the warranty starts from the date of purchase. Please keep your original receipt in a safe place. This document will be required as proof of purchase.

If any material or production fault occurs within three years of the date of purchase of the product, we will either repair or replace the product for you at our discretion. This warranty service is dependent on you presenting the defective appliance and the proof of purchase (receipt) and a short written description of the fault and its time of occurrence.

If the defect is covered by the warranty, your product will either be repaired or replaced by us. The repair or replacement of a product does not signify the beginning of a new warranty period.

Warranty period and statutory claims for defects

The warranty period is not prolonged by repairs effected under the warranty. This also applies to replaced and repaired components. Any damage and defects present at the time of purchase must be reported immediately after unpacking. Repairs carried out after expiry of the warranty period shall be subject to a fee.

Scope of the warranty

This appliance has been manufactured in accordance with strict quality guidelines and inspected meticulously prior to delivery.

The warranty covers material faults or production faults. The warranty does not extend to product parts subject to normal wear and tear or fragile parts such as switches, batteries, baking moulds or parts made of glass.

The warranty does not apply if the product has been damaged, improperly used or improperly maintained. The directions in the operating instructions for the product regarding proper use of the product are to be strictly followed. Uses and actions that are discouraged in the operating instructions or which are warned against must be avoided.

This product is intended solely for private use and not for commercial purposes. The warranty shall be deemed void in cases of misuse or improper handling, use of force and modifications/repairs which have not been carried out by one of our authorised Service centres.

Warranty claim procedure

To ensure quick processing of your case, please observe the following instructions:

- Please have the till receipt and the item number (e.g. IAN 12345) available as proof of purchase.
- You will find the item number on the type plate, an engraving on the front page of the instructions (bottom left), or as a sticker on the rear or bottom of the appliance.
- If functional or other defects occur, please contact the service department listed either by **telephone** or by **e-mail**.
- You can return a defective product to us free of charge to the service address that will be provided to you. Ensure that you enclose the proof of purchase (till receipt) and information about what the defect is and when it occurred.

NOTE

- For Parkside and Florabest tools, please send us only the defective item without the accessories (e.g. battery, storage case, assembly tools, etc.).



You can download these instructions along with many other manuals, product videos and software on www.lidl-service.com.

Service

GB Service Great Britain

Tel.: 0871 5000 720 (£ 0.10/Min.)

E-Mail: kompennass@lidl.co.uk

IE Service Ireland

Tel.: 1890 930 034

(0,08 EUR/Min., (peak))

(0,06 EUR/Min., (off peak))

E-Mail: kompennass@lidl.ie

IAN 291791

Importer

Please note that the following address is not the service address. Please use the service address provided in the operating instructions.

KOMPENASS HANDELS GMBH
BURGSTRASSE 21
DE-44867 BOCHUM
GERMANY
www.kompennass.com

Translation of the original Conformity Declaration

We, KOMPENASS HANDELS GMBH, documents officer: Mr Semi Uguzlu, BURGSTR. 21, DE - 44867 BOCHUM, GERMANY, hereby declare that this product complies with the following standards, normative documents and EC directives:

Machinery Directive (2006/42/EC)

Electromagnetic Compatibility (2014/30/EU)

RoHS Directive (2011/65/EU)*

*The manufacturer bears the full responsibility for compliance with this conformity declaration. The object of the declaration described above complies with the requirements of the Directive 2011/65/EU of the European Parliament and Council of 8 June 2011 on the limitations of use of certain dangerous substances in electrical and electronic appliances.

Applied harmonised standards:

EN 62841-1:2015
EN 62841-2-14:2015
EN 55014-1:2006/A2:2011
EN 55014-2:2015
EN 61000-3-2:2014
EN 61000-3-3:2013

Type designation of machine:

Electric planer PEH 30 C3

Year of manufacture: 09-2017

Serial number: IAN 291791

Bochum, 26/09/2017



Semi Uguzlu

- Quality Manager -

We reserve the right to make technical changes in the context of further product development.

Inhaltsverzeichnis

Einleitung	12
Bestimmungsgemäßer Gebrauch	12
Ausstattung	12
Lieferumfang	12
Technische Daten	13
Allgemeine Sicherheitshinweise für Elektrowerkzeuge	13
1. Arbeitsplatzsicherheit	14
2. Elektrische Sicherheit	14
3. Sicherheit von Personen	14
4. Verwendung und Behandlung des Elektrowerkzeugs	15
5. Service	15
Gerätespezifische Sicherheitshinweise für Elektrohobel	16
Originalzubehör / -zusatzgeräte	16
Inbetriebnahme	17
Ein- / Ausschalten	17
Spantiefe einstellen	17
Staub / Späne absaugen (siehe Abb. A)	17
Parkschuh (siehe Abb. B)	17
Hobelvorgang	17
Kanten anfasen	18
Parallelanschlag verwenden	18
Falztiefenschlag verwenden	18
Hobelmesser ausbauen / einbauen (siehe Abb. C + D)	18
Antriebsriemen wechseln (siehe Abb. E)	19
Wartung und Reinigung	19
Entsorgung	19
Garantie der Kompernaß Handels GmbH	19
Service	20
Importeur	20
Original-Konformitätserklärung	21

ELEKTROHOBEL PEH 30 C3

Einleitung

Wir beglückwünschen Sie zum Kauf Ihres neuen Gerätes. Sie haben sich damit für ein hochwertiges Produkt entschieden. Die Bedienungsanleitung ist Teil dieses Produkts. Sie enthält wichtige Hinweise für Sicherheit, Gebrauch und Entsorgung. Machen Sie sich vor der Benutzung des Produkts mit allen Bedien- und Sicherheitshinweisen vertraut. Benutzen Sie das Produkt nur wie beschrieben und für die angegebenen Einsatzbereiche. Händigen Sie alle Unterlagen bei Weitergabe des Produkts an Dritte mit aus.

Bestimmungsgemäßer Gebrauch

Das Gerät ist bei fester Auflage der Werkstücke zum Hobeln von Holzwerkstoffen wie Balken oder Brettern geeignet. Ferner eignet sich das Gerät zum Abschrägen von Kanten und zum Falzen. Jede andere Verwendung oder Veränderung der Maschine gilt als nicht bestimmungsgemäß und birgt erhebliche Unfallgefahren. Für aus bestimmungswidriger Verwendung entstandene Schäden übernimmt der Hersteller keine Haftung. Nicht für den gewerblichen Einsatz bestimmt.

Ausstattung

- ❶ Einschaltsperr
- ❷ EIN-/AUS-Schalter
- ❸ Spanauswurf (wahlweise rechts / links)
- ❹ Riemenabdeckung
- ❺ Schrauben für Riemenabdeckung
- ❻ Parallelanschlag
- ❼ Befestigungsschraube für Parallelanschlag
- ❽ Feststellmutter für Einstellung Falzbreite
- ❽a Verbindungstück
- ❽b Verbindungsschraube
- ❾ Hobelsohle
- ❿ V-Nuten
- ⓫ Befestigungsschraube für Falztiefenanschlag
- ⓬ Falztiefenanschlag
- ⓭ Drehregler für Spantiefeneinstellung (zusätzlicher Handgriff)
- ⓮ Spantiefenskala
- ⓯ Adapter für externe Absaugung
- ⓰ Parkschuh
- ⓱ Messerwelle
- ⓲ Spannelement
- ⓳ Befestigungsschrauben für Hobelmesser
- ⓴ Hobelmesser
- ⓴a Spannplatte
- ⓴b Seitlicher Messerwellenschutz
- ⓴c Innensechskantschlüssel
- ⓴d Antriebsriemen
- ⓴e Großes Riemenrad
- ⓴f Kleines Riemenrad
- ⓴g Maulschlüssel

Lieferumfang

- 1 Elektrohobel PEH 30 C3
- 1 Parallelanschlag
- 1 Falztiefenanschlag
- 1 Innensechskantschlüssel
- 1 Maulschlüssel
- 1 Adapter für externe Absaugung
- 1 Betriebsanleitung

Technische Daten

Bemessungsspannung: 230 V ~ 50 Hz
(Wechselstrom)
 Nennleistung: 750 W
 Bemessungs-Leerlauf:
 Drehzahl: n_0 13000 min⁻¹
 Hobelbreite: 82 mm
 Spantiefe: 0–3 mm
 Falztiefe: max. 24 mm
 Schutzklasse: II/□ (Doppelisolierung)

Geräusch- und Vibrationsinformationen:

Messwert für Geräusch ermittelt entsprechend EN 60745. Der A-bewertete Geräuschpegel des Elektrowerkzeugs beträgt typischerweise:

Geräuschemissionswert:

Schalldruckpegel: $L_{PA} = 96,6$ dB (A)
 Schalleistungspegel: $L_{WA} = 107,6$ dB (A)
 Unsicherheit: $K = 3$ dB



Gehörschutz tragen!

Schwingungsgesamtwert:

Handgriff: $a_h = 10,8$ m/ s²
 Zusätzlicher Handgriff: $a_h = 8,8$ m/ s²
 Unsicherheit: $K = 1,5$ m/s²

HINWEIS

- Für eine genaue Abschätzung der Schwingungsbelastung während eines bestimmten Arbeitszeitraumes sollten auch die Zeiten berücksichtigt werden, in denen das Gerät abgeschaltet ist oder zwar läuft, aber nicht tatsächlich im Einsatz ist. Dies kann die Schwingungsbelastung über den gesamten Arbeitszeitraum deutlich reduzieren.
- Die angegebenen Schwingungsgesamtwerte und die angegebenen Geräuschemissionswerte sind nach einem genormten Prüfverfahren gemessen worden und können zum Vergleich eines Elektrowerkzeugs mit einem anderen verwendet werden.

HINWEIS

- Die angegebenen Schwingungsgesamtwerte und die angegebenen Geräuschemissionswerte können auch zu einer vorläufigen Einschätzung der Belastung verwendet werden.

! WARNUNG!

- Die Schwingungs- und Geräuschemissionen können während der tatsächlichen Benutzung des Elektrowerkzeugs von den Angabewerten abweichen, abhängig von der Art und Weise, in der das Elektrowerkzeug verwendet wird, insbesondere, welche Art von Werkstück bearbeitet wird. Versuchen Sie, die Belastung durch Vibrationen so gering wie möglich zu halten. Beispielhafte Maßnahmen zur Verringerung der Vibrationsbelastung sind das Tragen von Handschuhen beim Gebrauch des Werkzeugs und die Begrenzung der Arbeitszeit. Dabei sind alle Anteile des Betriebszyklus sind zu berücksichtigen (beispielsweise Zeiten, in denen das Elektrowerkzeug abgeschaltet ist, und solche, in denen es zwar eingeschaltet ist, aber ohne Belastung läuft).



Allgemeine Sicherheitshinweise für Elektrowerkzeuge



! WARNUNG!

- Lesen Sie alle Sicherheitshinweise, Anweisungen, Bildierungen und technischen Daten, mit denen dieses Elektrowerkzeug versehen ist. Versäumnisse bei der Einhaltung der nachfolgenden Anweisungen können elektrischen Schlag, Brand und/oder schwere Verletzungen verursachen.

Bewahren Sie alle Sicherheitshinweise und Anweisungen für die Zukunft auf.

Der in den Sicherheitshinweisen verwendete Begriff „Elektrowerkzeug“ bezieht sich auf netzbetriebene Elektrowerkzeuge (mit Netzleitung) und auf akkubetriebene Elektrowerkzeuge (ohne Netzleitung).

1. Arbeitsplatzsicherheit

- a) Halten Sie Ihren Arbeitsbereich sauber und gut beleuchtet. Unordnung und unbeleuchtete Arbeitsbereiche können zu Unfällen führen.
- b) Arbeiten Sie mit dem Elektrowerkzeug nicht in explosionsgefährdeter Umgebung, in der sich brennbare Flüssigkeiten, Gase oder Stäube befinden. Elektrowerkzeuge erzeugen Funken, die den Staub oder die Dämpfe entzünden können.
- c) Halten Sie Kinder und andere Personen während der Benutzung des Elektrowerkzeugs fern. Bei Ablenkung können Sie die Kontrolle über das Elektrowerkzeug verlieren.

2. Elektrische Sicherheit

- a) Der Anschlussstecker des Elektrowerkzeugs muss in die Steckdose passen. Der Stecker darf in keiner Weise verändert werden. Verwenden Sie keine Adapterstecker gemeinsam mit schutzgeerdeten Elektrowerkzeugen. Unveränderte Stecker und passende Steckdosen verringern das Risiko eines elektrischen Schlages.
- b) Vermeiden Sie Körperkontakt mit geerdeten Oberflächen wie von Rohren, Heizungen, Herden und Kühlschränken. Es besteht ein erhöhtes Risiko durch elektrischen Schlag, wenn Ihr Körper geerdet ist.
- c) Halten Sie Elektrowerkzeuge von Regen oder Nässe fern. Das Eindringen von Wasser in ein Elektrowerkzeug erhöht das Risiko eines elektrischen Schlages.
- d) Zweckentfremden Sie die Anschlussleitung nicht, um das Elektrowerkzeug zu tragen, aufzuhängen oder um den Stecker aus der Steckdose zu ziehen. Halten Sie die Anschlussleitung fern von Hitze, Öl, scharfen Kanten oder sich bewegenden Teilen. Beschädigte oder verwickelte Anschlussleitungen erhöhen das Risiko eines elektrischen Schlages.

- e) Wenn Sie mit einem Elektrowerkzeug im Freien arbeiten, verwenden Sie nur Verlängerungsleitungen, die auch für den Außenbereich zugelassen sind. Die Anwendung einer für den Außenbereich geeigneten Verlängerungsleitung verringert das Risiko eines elektrischen Schlages.
- f) Wenn der Betrieb des Elektrowerkzeugs in feuchter Umgebung nicht vermeidbar ist, verwenden Sie einen Fehlerstromschutzschalter. Der Einsatz eines Fehlerstromschutzschalters vermindert das Risiko eines elektrischen Schlages.

3. Sicherheit von Personen

- a) Seien Sie aufmerksam, achten Sie darauf, was Sie tun, und gehen Sie mit Vernunft an die Arbeit mit einem Elektrowerkzeug. Benutzen Sie kein Elektrowerkzeug, wenn Sie müde sind oder unter dem Einfluss von Drogen, Alkohol oder Medikamenten stehen. Ein Moment der Unachtsamkeit beim Gebrauch des Elektrowerkzeugs kann zu ernsthaften Verletzungen führen.
- b) Tragen Sie persönliche Schutzausrüstung und immer eine Schutzbrille. Das Tragen persönlicher Schutzausrüstung, wie Staubmaske, rutschfeste Sicherheitsschuhe, Schutzhelm oder Gehörschutz, je nach Art und Einsatz des Elektrowerkzeugs, verringert das Risiko von Verletzungen.
- c) Vermeiden Sie eine unbeabsichtigte Inbetriebnahme. Vergewissern Sie sich, dass das Elektrowerkzeug ausgeschaltet ist, bevor Sie es an die Stromversorgung und / oder den Akku anschließen, es aufnehmen oder tragen. Wenn Sie beim Tragen des Elektrowerkzeugs den Finger am Schalter haben oder das Elektrowerkzeug eingeschaltet an die Stromversorgung anschließen, kann dies zu Unfällen führen.
- d) Entfernen Sie Einstellwerkzeuge oder Schraubenschlüssel, bevor Sie das Elektrowerkzeug einschalten. Ein Werkzeug oder Schlüssel, der sich in einem drehenden Teil des Elektrowerkzeugs befindet, kann zu Verletzungen führen.

- e) **Vermeiden Sie eine abnormale Körperhaltung.** Sorgen Sie für einen sicheren Stand und halten Sie jederzeit das Gleichgewicht. Dadurch können Sie das Elektrowerkzeug in unerwarteten Situationen besser kontrollieren.
 - f) **Tragen Sie geeignete Kleidung.** Tragen Sie keine weite Kleidung oder Schmuck. Halten Sie Haare und Kleidung fern von sich bewegenden Teilen. Lockere Kleidung, Schmuck oder lange Haare können von sich bewegenden Teilen erfasst werden.
 - g) **Wenn Staubabsaug- und -auffangeinrichtungen montiert werden können, sind diese anzuschließen und richtig zu verwenden.** Die Verwendung einer Staubabsaugung kann Gefährdungen durch Staub verringern.
 - h) **Wiegen Sie sich nicht in falscher Sicherheit und setzen Sie sich nicht über die Sicherheitsregeln für Elektrowerkzeuge hinweg, auch wenn Sie nach vielfachem Gebrauch mit dem Elektrowerkzeug vertraut sind.** Achtloses Handeln kann binnen Sekundenbruchteilen zu schweren Verletzungen führen.
- d) **Bewahren Sie unbenutzte Elektrowerkzeuge außerhalb der Reichweite von Kindern auf.** Lassen Sie keine Personen das Elektrowerkzeug benutzen, die mit diesem nicht vertraut sind oder diese Anweisungen nicht gelesen haben. Elektrowerkzeuge sind gefährlich, wenn sie von unerfahrenen Personen benutzt werden.
 - e) **Pflegen Sie Elektrowerkzeuge und Einsatzwerkzeug mit Sorgfalt.** Kontrollieren Sie, ob bewegliche Teile einwandfrei funktionieren und nicht klemmen, ob Teile gebrochen oder so beschädigt sind, dass die Funktion des Elektrowerkzeugs beeinträchtigt ist. Lassen Sie beschädigte Teile vor dem Einsatz des Elektrowerkzeuges reparieren. Viele Unfälle haben ihre Ursache in schlecht gewarteten Elektrowerkzeugen.
 - f) **Halten Sie Schneidwerkzeuge scharf und sauber.** Sorgfältig gepflegte Schneidwerkzeuge mit scharfen Schneidkanten verklemmen sich weniger und sind leichter zu führen.
 - g) **Verwenden Sie Elektrowerkzeug, Einsatzwerkzeug, Einsatzwerkzeuge usw. entsprechend diesen Anweisungen.** Berücksichtigen Sie dabei die Arbeitsbedingungen und die auszuführende Tätigkeit. Der Gebrauch von Elektrowerkzeugen für andere als die vorgesehenen Anwendungen kann zu gefährlichen Situationen führen.
 - h) **Halten Sie Griffe und Griffflächen trocken, sauber und frei von Öl und Fett.** Rutschige Griffe und Griffflächen erlauben keine sichere Bedienung und Kontrolle des Elektrowerkzeugs in unvorhergesehenen Situationen.

4. Verwendung und Behandlung des Elektrowerkzeugs

- a) **Überlasten Sie das Elektrowerkzeug nicht.** Verwenden Sie für Ihre Arbeit das dafür bestimmte Elektrowerkzeug. Mit dem passenden Elektrowerkzeug arbeiten Sie besser und sicherer im angegebenen Leistungsbereich.
- b) **Benutzen Sie kein Elektrowerkzeug, dessen Schalter defekt ist.** Ein Elektrowerkzeug, das sich nicht mehr ein- oder ausschalten lässt, ist gefährlich und muss repariert werden.
- c) **Ziehen Sie den Stecker aus der Steckdose und / oder entfernen Sie den abnehmbaren Akku, bevor Sie Geräteeinstellungen vornehmen, Einsatzwerkzeugteile wechseln oder das Elektrowerkzeug weglegen.** Diese Vorsichtsmaßnahme verhindert den unbeabsichtigten Start des Elektrowerkzeugs.

5. Service

- a) **Lassen Sie Ihr Elektrowerkzeug nur von qualifiziertem Fachpersonal und nur mit Original-Ersatzteilen reparieren.** Damit wird sichergestellt, dass die Sicherheit des Elektrowerkzeugs erhalten bleibt.

Gerätespezifische Sicherheitshinweise für Elektrohobel

- Warten Sie den Stillstand der Messerwelle ab, bevor Sie das Elektrowerkzeug ablegen. Eine freiliegende, rotierende Messerwelle kann sich mit der Oberfläche verhaken und zum Verlust der Kontrolle sowie schweren Verletzungen führen.
 - Halten Sie das Elektrowerkzeug nur an den isolierten Griffflächen, da die Messerwelle das eigene Netzkabel treffen kann. Der Kontakt mit einer spannungsführenden Leitung kann auch metallene Geräteteile unter Spannung setzen und zu einem elektrischen Schlag führen.
 - Befestigen und sichern Sie das Werkstück mittels Zwingen oder auf andere Art und Weise an einer stabilen Unterlage. Wenn Sie das Werkstück nur mit der Hand oder gegen Ihren Körper halten, bleibt es labil, was zum Verlust der Kontrolle führen kann.
 - **Warten Sie den Stillstand der Messerwelle 17 ab, bevor Sie das Gerät ablegen.** Eine freiliegende Messerwelle kann sich mit der Oberfläche verhaken und zum Verlust der Kontrolle sowie schweren Verletzungen führen.
 - **Greifen Sie nicht mit den Fingern in den Spanauswurf 3.** Verletzungsgefahr an rotierenden Teilen.
 - **Führen Sie das Gerät nur eingeschaltet gegen das Werkstück.** Sonst besteht Rückschlaggefahr, wenn sich das Hobelmesser im Werkstück verhakt.
 - **Beim Arbeiten muss die Hobelsohle 9 flach aufliegen.** Sonst besteht Verletzungsgefahr durch Verkanten des Hobels.
 - **Hobeln Sie nie über Metallgegenstände.** Das Hobelmesser / die Messerwelle 17 wird sonst beschädigt.
 - **Sichern Sie das Werkstück.** Benutzen Sie Spannvorrichtungen / Schraubstock, um das Werkstück festzuhalten. Es ist damit sicherer gehalten, als mit Ihrer Hand.
 - **Asbesthaltiges Material darf nicht bearbeitet werden.** Asbest gilt als krebserregend.
 - Beim Arbeiten entstehende Stäube können gesundheitsschädlich, brennbar oder explosiv sein. Tragen Sie eine Staubschutzmaske und verwenden Sie eine geeignete Staub- / Späneabsaugung. Manche Stäube gelten als krebserregend.
 - **Schließen Sie bei längerem Bearbeiten von Holz und insbesondere wenn Materialien bearbeitet werden, bei denen gesundheitsgefährdende Stäube entstehen, das Gerät an eine geeignete externe Staubabsaugvorrichtung an. Benutzen Sie den Elektrohobel nicht, wenn das Kabel beschädigt ist.** Beschädigte Kabel erhöhen das Risiko eines elektrischen Schlages.
 - **Stützen Sie auf keinen Fall die Hände neben oder vor dem Gerät und der zu bearbeitenden Fläche ab.** Es droht Verletzungsgefahr durch Abrutschen.
 - **Ziehen Sie bei Gefahr sofort den Netzstecker aus der Steckdose.**
 - **Ziehen Sie den Netzstecker bei Gefahr, Arbeitspausen, Nichtgebrauch, vor allen Arbeiten am Gerät (z.B. Wechsel der Hobelmesser) aus der Steckdose.**
 - **Führen Sie das Netzkabel immer nach hinten vom Gerät weg.**
 - **Verwenden Sie nur scharfe Hobelmesser.**
 - **Tränken Sie Materialien oder zu bearbeitende Flächen nicht mit lösungsmittelhaltigen Flüssigkeiten.**
 - **Vermeiden Sie den Kontakt mit rotierenden Teilen.**
 - **Verwenden Sie das Gerät niemals zweckentfremdet und nur mit Originalteilen / -zubehör.**
 - **Halten Sie das Gerät während der Arbeit fest.** Sorgen Sie für einen sicheren Stand.
 - **Das Gerät muss stets sauber, trocken und frei von Öl oder Schmierfetten sein.**
- ### Originalzubehör / -zusatzgeräte
- **Benutzen Sie nur Zubehör und Zusatzgeräte, die in der Bedienungsanleitung angegeben sind.** Der Gebrauch anderer als hier empfohlenen Teile oder anderes Zubehör kann eine Verletzungsgefahr für Sie bedeuten.

Inbetriebnahme

Ein- / Ausschalten

Einschalten:

- ◆ Drücken Sie zunächst die Einschaltsperrle **1**.
- ◆ Drücken und halten Sie anschließend den EIN- / AUS-Schalter **2**.

Ausschalten:

- ◆ Lassen Sie den EIN- / AUS-Schalter **2** los.

HINWEIS

- ▶ Der EIN- / AUS-Schalter **2** kann aus Sicherheitsgründen nicht arretiert werden.

Spantiefe einstellen

Mit dem Drehregler **13** kann die Spantiefe stufenweise von 0–3,0 mm anhand der Spantiefenskala **14** eingestellt werden.

Staub / Späne absaugen (siehe Abb. A)



⚠ WARNUNG!
Tragen Sie immer eine
Staubschutzmaske.

⚠ WARNUNG! VERLETZUNGSGEFAHR

- ▶ Ziehen Sie vor allen Arbeiten am Gerät den Netzstecker aus der Steckdose!

Wählbarer Spanauswurf (rechts / links):

- ◆ Entriegeln Sie den Spanauswurf **3**, indem Sie ihn entgegen der Pfeilrichtung (aus der Position „LOCK“) drehen.
- ◆ Ziehen Sie den Spanauswurf **3** aus dem Gerät heraus.
- ◆ Der Spanauswurf **3** kann rechts oder links in den Hobel eingesetzt werden.
- ◆ Schieben Sie den Spanauswurf **3** in das Gerät.
- ◆ Arretieren Sie den Spanauswurf **3** durch drehen in Position „LOCK“.

Fremdabsaugung:

Bei Verwendung von Staubabsaugsystemen, z.B. Werkstattabsauger, muss ggf. der Adapter für externe Absaugung **15** verwendet werden. Das Staubabsaugsystem muss für den zu bearbeitenden Werkstoff geeignet sein.

Anschließen:

- ◆ Stecken Sie ggf. den Adapter für externe Absaugung **15** fest auf den Spanauswurf **3** auf.
- ◆ Schieben Sie den Schlauch eines zulässigen Staubabsaugsystems, z. B. eines Werkstattabsaugers auf den Spanauswurf **3**, oder ggf. auf den Adapter für externe Absaugung **15**.

Entnehmen:

- ◆ Ziehen Sie den Schlauch des Staubabsaugsystems vom Spanauswurf **3** oder vom Adapter.
- ◆ Ziehen Sie ggf. den Adapter für externe Absaugung **15** ab.

Parkschuh (siehe Abb. B)

Der Parkschuh **16** ermöglicht das Abstellen des Gerätes ohne die Gefahr einer Beschädigung des Werkstücks. Beim Arbeitsvorgang wird der Parkschuh **16** hoch geschwenkt und der hintere Teil der Hobelsohle **9** freigegeben.

Hobelvorgang

⚠ VORSICHT! RÜCKSCHLAGGEFAHR!

Führen Sie das Gerät nur eingeschaltet gegen das Werkstück.

- ◆ Stellen Sie die gewünschte Spantiefe ein.
- ◆ Schalten Sie das Gerät ein.
- ◆ Setzen Sie das Gerät mit dem vorderen Teil der Hobelsohle **9** an das Werkstück an.
- ◆ Führen Sie das Gerät mit gleichmäßigem Vorschub über die zu bearbeitende Fläche.
- ◆ Arbeiten Sie nur mit geringem Vorschub und üben Sie den Druck mittig auf die Hobelsohle **9** aus. Zu schneller Vorschub mindert die Oberflächengüte und kann zur Verstopfung des Spanauswurfes führen.

Kanten anfasen

Die in der vorderen Hobelsohle **9** vorhandenen V-Nuten **10** ermöglichen ein einfaches Anfasen von Werkstückkanten.

- ◆ Verwenden Sie je nach gewünschter Fasenbreite die entsprechende V-Nut.
- ◆ Setzen Sie dazu den Hobel mit der V-Nut **10** auf die Werkstückkante auf und führen Sie ihn an dieser entlang.

Parallelanschlag verwenden

- ◆ Um den Parallelanschlag zu montieren, führen Sie die Verbindungsschraube **3b** durch das Verbindungstück **3a** und den Parallelanschlag **6**.
- ◆ Schrauben Sie den Feststellmutter **8** auf die Verbindungsschraube **3b**.
- ◆ Montieren Sie den Parallelanschlag **6** mit der Befestigungsschraube **7** am Gerät.
- ◆ Lösen Sie die Feststellmutter **8** und stellen Sie die gewünschte Breite ein.
- ◆ Ziehen Sie die Feststellmutter **8** wieder fest.
- ◆ Achten Sie darauf, dass der Hobel mit seitlichem Anpressdruck geführt wird.

Falztiefenanschlag verwenden

- ◆ Montieren Sie den Falztiefenanschlag **12** mit der Befestigungsschraube **11** am Gerät.
- ◆ Stellen Sie die gewünschte Falztiefe mit dem Falztiefenanschlag **12** ein.
- ◆ Führen Sie den Hobelvorgang mehrmals durch, bis die gewünschte Falztiefe erreicht ist.

Hobelmesser **20** ausbauen / einbauen (siehe Abb. C + D)

⚠️ WARNUNG! VERLETZUNGSGEFAHR

- ▶ Ziehen Sie vor allen Arbeiten am Gerät den Netzstecker aus der Steckdose!

⚠️ VORSICHT!

Durch die scharfen Schneidkanten der Hobelmesser **20** besteht Verletzungsgefahr!

Fassen Sie die Hobelmesser **20** nicht an den Schneidkanten an.

Das Hobelmesser **20** hat zwei Schneiden und kann gewendet werden.

- ◆ Ersetzen Sie das Hobelmesser **20**, wenn beide Schneidkanten stumpf sind.
- ◆ Schärfen Sie das Hobelmesser **20** nicht nach.

Hobelmesser **20** wenden oder ersetzen

HINWEIS

- ▶ Die beiden Innensechskantschrauben nicht lösen. Sie dienen zur Höhenjustierung der Messerwelle. Eine Justierung ist nur notwendig, wenn Sie einen anderen Hobelmessertyp, wie z.B. ein Rustikalmesser, verwenden wollen.
Bei einem Messerwechsel immer beide Messer tauschen, um einer Unwucht vorzubeugen.
- ▶ Lösen Sie zunächst nur ein Messer, so können Sie sich am werkseitig montierten zweiten Messer für den späteren Zusammenbau orientieren.

- ◆ Lösen Sie mit dem beiliegenden Maulschlüssel **26** die 3 Befestigungsschrauben für das Hobelmesser **19**.
- ◆ Drücken Sie den beweglichen Seitenschutz **21** in den Spalt im Gehäuse.
- ◆ Schieben Sie das Spannelement **18** nach oben aus der Messerwelle **17**.
- ◆ Nehmen Sie die Spannplatte **20a** vom Spannelement **18** ab. Entnehmen Sie das Hobelmesser **20** aus dem Spannelement **18**.
- ◆ Führen Sie die Montage mit gedrehtem oder neuem Hobelmesser in umgekehrter Reihenfolge durch.
- ◆ Hobelmesser **20** erhalten Sie unter angegebener Serviceadresse (siehe Kapitel „Service“).

Antriebsriemen wechseln (siehe Abb. E)

⚠️ WARNUNG! VERLETZUNGSGEFAHR

- ▶ Ziehen Sie vor allen Arbeiten am Gerät den Netzstecker aus der Steckdose!
- ◆ Lösen Sie die Schrauben **5** und nehmen Sie die Riemenabdeckung **4** ab.
- ◆ Entfernen Sie den verschlissenen Antriebsriemen **23**.
- ◆ Legen Sie den neuen Antriebsriemen **23** zuerst auf das kleine Riemenrad **25** auf und ziehen Sie den Antriebsriemen **23** anschließend durch Drehen auf das große Riemenrad **24** auf.
- ◆ Setzen Sie die Riemenabdeckung **4** auf und befestigen Sie sie mit den Schrauben **5**.

Wartung und Reinigung

⚠️ WARNUNG! VERLETZUNGSGEFAHR

- ▶ Ziehen Sie vor allen Arbeiten am Gerät den Netzstecker aus der Steckdose!
- ◆ Halten Sie Gerät und Lüftungsschlitze stets sauber, um gut und sicher zu arbeiten.
- ◆ Reinigen Sie den Spanauswurf **3** regelmäßig.
- ◆ Verwenden Sie zum Reinigen eines verstopften Spanauswurfes geeignetes Werkzeug (z.B. Holzstück, Druckluft, etc.).
- ◆ Verwenden Sie zur Reinigung des Gehäuses ein trockenes Tuch.
- ◆ Entfernen Sie anhaftenden Hobelstaub mit einem Pinsel.
- ◆ Verwenden Sie keinesfalls scharfe Gegenstände, Benzin, Lösungsmittel oder Reiniger, die Kunststoff angreifen. Vermeiden Sie, dass Flüssigkeiten in das Innere des Gerätes gelangen.

HINWEIS

- ▶ Nicht aufgeführte Ersatzteile (wie z. B. Kohlebürsten, Schalter) können Sie über unsere Service - Hotline bestellen.

Entsorgung



Die Verpackung besteht aus umweltfreundlichen Materialien. Sie kann in den örtlichen Recyclebehältern entsorgt werden.



Werfen Sie Elektrowerkzeuge nicht in den Hausmüll!

Gemäß Europäischer Richtlinie 2012/19/EU müssen verbrauchte Elektrowerkzeuge getrennt gesammelt und einer umweltgerechten Wiederverwertung zugeführt werden.

Möglichkeiten zur Entsorgung des ausgedienten Gerätes erfahren Sie bei Ihrer Gemeinde- oder Stadtverwaltung.

Garantie der Kompernaß Handels GmbH

Sehr geehrte Kundin, sehr geehrter Kunde, Sie erhalten auf dieses Gerät 3 Jahre Garantie ab Kaufdatum. Im Falle von Mängeln dieses Produkts stehen Ihnen gegen den Verkäufer des Produkts gesetzliche Rechte zu. Diese gesetzlichen Rechte werden durch unsere im Folgenden dargestellte Garantie nicht eingeschränkt.

Garantiebedingungen

Die Garantiefrist beginnt mit dem Kaufdatum. Bitte bewahren Sie den Original-Kassenbon gut auf. Diese Unterlage wird als Nachweis für den Kauf benötigt.

Tritt innerhalb von drei Jahren ab dem Kaufdatum dieses Produkts ein Material- oder Fabrikationsfehler auf, wird das Produkt von uns – nach unserer Wahl – für Sie kostenlos repariert oder ersetzt. Diese Garantieleistung setzt voraus, dass innerhalb der Drei-Jahres-Frist das defekte Gerät und der Kaufbeleg (Kassenbon) vorgelegt und schriftlich kurz beschrieben wird, worin der Mangel besteht und wann er aufgetreten ist.

Wenn der Defekt von unserer Garantie gedeckt ist, erhalten Sie das reparierte oder ein neues Produkt zurück. Mit Reparatur oder Austausch des Produkts beginnt kein neuer Garantiezeitraum.

Garantiezeit und gesetzliche Mängelansprüche

Die Garantiezeit wird durch die Gewährleistung nicht verlängert. Dies gilt auch für ersetzte und reparierte Teile. Eventuell schon beim Kauf vorhandene Schäden und Mängel müssen sofort nach dem Auspacken gemeldet werden. Nach Ablauf der Garantiezeit anfallende Reparaturen sind kostenpflichtig.

Garantieumfang

Das Gerät wurde nach strengen Qualitätsrichtlinien sorgfältig produziert und vor Auslieferung gewissenhaft geprüft.

Die Garantieleistung gilt für Material- oder Fabrikationsfehler. Diese Garantie erstreckt sich nicht auf Produktteile, die normaler Abnutzung ausgesetzt sind und daher als Verschleißteile angesehen werden können oder für Beschädigungen an zerbrechlichen Teilen, z. B. Schalter, Akkus, Backformen oder Teile die aus Glas gefertigt sind.

Diese Garantie verfällt, wenn das Produkt beschädigt, nicht sachgemäß benutzt oder gewartet wurde. Für eine sachgemäße Benutzung des Produkts sind alle in der Bedienungsanleitung aufgeführten Anweisungen genau einzuhalten. Verwendungszwecke und Handlungen, von denen in der Bedienungsanleitung abgeraten oder vor denen gewarnt wird, sind unbedingt zu vermeiden.

Das Produkt ist nur für den privaten und nicht für den gewerblichen Gebrauch bestimmt. Bei missbräuchlicher und unsachgemäßer Behandlung, Gewaltanwendung und bei Eingriffen, die nicht von unserer autorisierten Service-Niederlassung vorgenommen wurden, erlischt die Garantie.

Abwicklung im Garantiefall

Um eine schnelle Bearbeitung ihres Anliegens zu gewährleisten, folgen Sie bitte den folgenden Hinweisen:

- Bitte halten Sie für alle Anfragen den Kassenschein und die Artikelnummer (z. B. IAN 12345) als Nachweis für den Kauf bereit.
- Die Artikelnummer entnehmen Sie bitte dem Typenschild, einer Gravur, auf dem Titelblatt ihrer Anleitung (unten links) oder als Aufkleber auf der Rück- oder Unterseite.

- Sollten Funktionsfehler oder sonstige Mängel auftreten, kontaktieren Sie zunächst die nachfolgend benannte Serviceabteilung **telefonisch** oder per **E-Mail**.
- Ein als defekt erfasstes Produkt können Sie dann unter Beifügung des Kaufbelegs (Kassenschein) und der Angabe, worin der Mangel besteht und wann er aufgetreten ist, für Sie portofrei an die Ihnen mitgeteilte Service-Anschrift übersenden.

HINWEIS

- Bei Parkside und Florabest Werkzeugen senden Sie bitte ausschließlich den defekten Artikel ohne Zubehör (z. B. Akku, Aufbewahrungskoffer, Montagewerkzeuge, etc) ein.



Auf www.lidl-service.com können Sie diese und viele weitere Handbücher, Produktvideos und Software herunterladen.

Service

DE Service Deutschland

Tel.: 0800 5435 111 (Kostenfrei aus dem dt. Festnetz/Mobilfunknetz)
E-Mail: kompernass@lidl.de

AT Service Österreich

Tel.: 0820 201 222 (0,15 EUR/Min.)
E-Mail: kompernass@lidl.at

CH Service Schweiz

Tel.: 0842 665566 (0,08 CHF/Min., Mobilfunk max. 0,40 CHF/Min.)
E-Mail: kompernass@lidl.ch

IAN 291791

Importeur

Bitte beachten Sie, dass die folgende Anschrift keine Serviceanschrift ist. Kontaktieren Sie zunächst die benannte Servicestelle.

KOMPERNASS HANDELS GMBH
BURGSTRASSE 21
DE - 44867 BOCHUM
GERMANY
www.kompernass.com

Original- Konformitätserklärung

Wir, KOMPERNASS HANDELS GMBH, Dokumentenverantwortlicher: Herr Semi Uguzlu, BURGSTR. 21, DE - 44867 BOCHUM, DEUTSCHLAND, erklären hiermit, dass dieses Produkt mit den folgenden Normen, normativen Dokumenten und EG-Richtlinien übereinstimmt:

**Maschinenrichtlinie
(2006 / 42 / EG)**

**Elektromagnetische Verträglichkeit
(2014 / 30 / EU)**

**RoHS Richtlinie
(2011 / 65 / EU)***

*Die alleinige Verantwortung für die Ausstellung dieser Konformitätserklärung trägt der Hersteller. Der oben beschriebene Gegenstand der Erklärung erfüllt die Vorschriften der Richtlinie 2011/65/EU des Europäischen Parlaments und des Rates vom 8. Juni 2011 zur Beschränkung der Verwendung bestimmter gefährlicher Stoffe in Elektro- und Elektronikgeräten.

Angewandte harmonisierte Normen:

EN 62841-1:2015

EN 62841-2-14:2015

EN 55014-1:2006/A2:2011

EN 55014-2:2015

EN 61000-3-2:2014

EN 61000-3-3:2013

Typbezeichnung der Maschine:

Elektrohobel PEH 30 C3

Herstellungsjahr: 09-2017

Seriennummer: IAN 291791

Bochum, 26.09.2017



Semi Uguzlu

- Qualitätsmanager -

Technische Änderungen im Sinne der Weiterentwicklung sind vorbehalten.

KOMPERNASS HANDELS GMBH

BURGSTRASSE 21

DE-44867 BOCHUM

GERMANY

www.kompennass.com

Last Information Update · Stand der Informationen:

11 / 2017 · Ident.-No.: PEH30C3-102017-2

IAN 291791