



[www.lidl-service.com](http://www.lidl-service.com)



## **CORDLESS MULTI-PURPOSE TOOL PAMFW 20-Li A1**

(DK)

### **BATTERIDREVET MULTIFUNKTIONSVÆRKTØJ**

Oversættelse af den originale driftsvejledning

(DE) (AT) (CH)

### **AKKU-MULTIFUNKTIONSWERKZEUG**

Originalbetriebsanleitung

(NL) (BE)

### **MULTIFUNCTIONEEL ACCUGEREEDSCHAP**

Vertaling van de originele gebruiksaanwijzing

**IAN 298894**

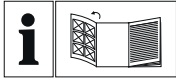

DK

Før du læser, vend siden med billeder frem og bliv bekendt med alle apparatets funktioner.

---

NL BE

Vouw vóór het lezen de pagina met de afbeeldingen open en maak u vertrouwd met alle functies van het apparaat.

---

DE AT CH

Klappen Sie vor dem Lesen die Seite mit den Abbildungen aus und machen Sie sich anschließend mit allen Funktionen des Gerätes vertraut.

DK	Oversættelse af den originale driftsvejledning	Side	1
NL/BE	Vertaling van de originele gebruiksaanwijzing	Pagina	15
DE/AT/CH	Originalbetriebsanleitung	Seite	29

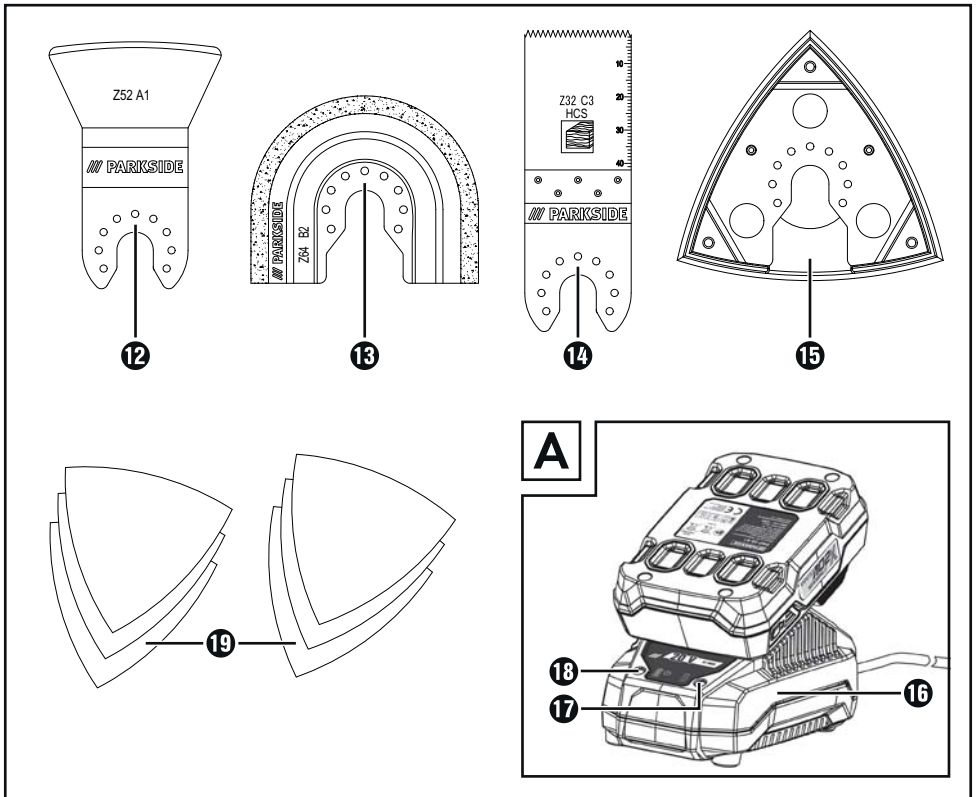
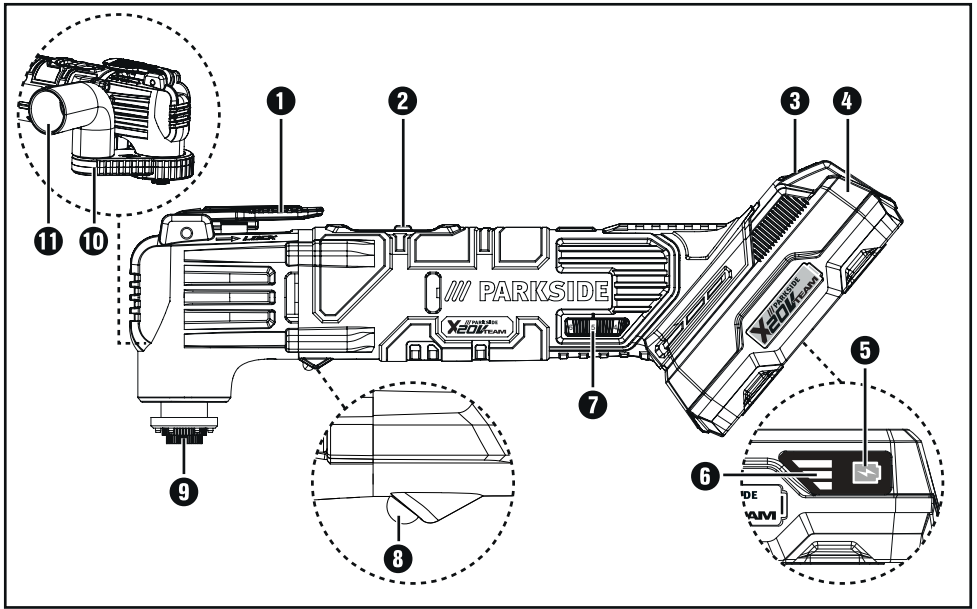

**BATTERY COMPATIBLE WITH ALL DEVICES OF THE SERIES  
„PARKSIDE X 20V TEAM“**

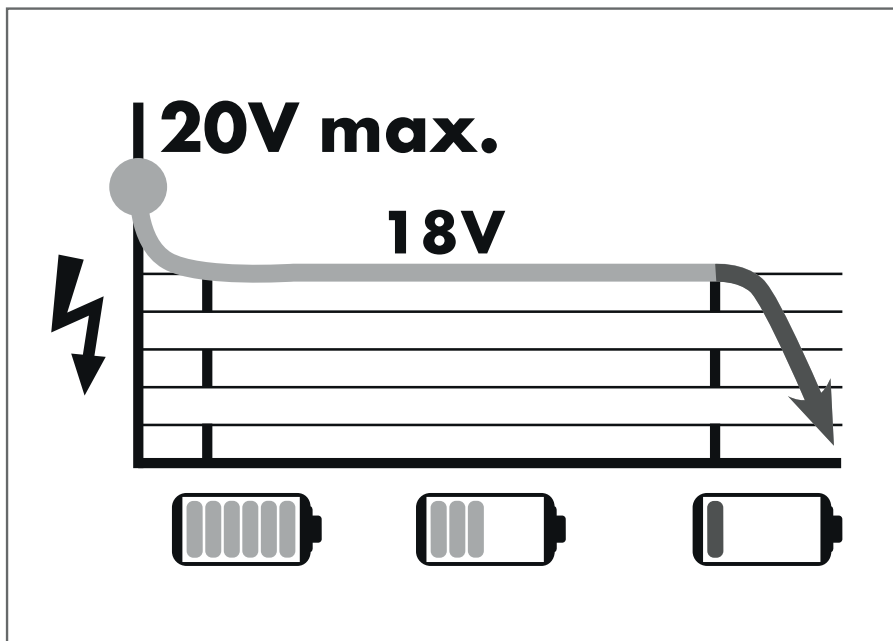

# Indholdsfortegnelse

<b>Indledning</b> .....	<b>2</b>
Anvendelsesområde .....	2
Udstyr .....	2
Pakkens indhold .....	2
Tekniske data .....	2
<b>Generelle sikkerhedsanvisninger for elværktøjer</b> .....	<b>3</b>
1. Sikkerhed på arbejdspladsen .....	3
2. Elektrisk sikkerhed .....	3
3. Personsikkerhed .....	4
4. Anvendelse og behandling af elværktøjet .....	4
5. Anvendelse og behandling af det genopladelige værktøj .....	5
6. Service .....	5
Maskinspecifikke sikkerhedsanvisninger for slibemaskiner .....	5
Sikkerhedsanvisninger for opladere .....	6
Arbejdsanvisninger .....	6
<b>Før første brug</b> .....	<b>6</b>
Indsætning / udtagning af batteripakke .....	6
Kontrol af batteriets tilstand .....	6
Opladning af batteripakken (se fig. A) .....	7
Støv- / spånopsugning .....	7
Tilslutning af støvopsugning .....	7
Valg af indsatsværktøj .....	8
Påsætning af slibeblad på slibepladen .....	9
Skift af indsatsværktøj .....	9
<b>Første brug</b> .....	<b>9</b>
Tænd/sluk .....	9
Forvalg af vibrationstal .....	9
<b>Vedligeholdelse og rengøring</b> .....	<b>10</b>
<b>Garanti for Kompernass Handels GmbH</b> .....	<b>10</b>
<b>Service</b> .....	<b>11</b>
<b>Importør</b> .....	<b>11</b>
<b>Bortskaffelse</b> .....	<b>12</b>
<b>Oversættelse af den originale overensstemmelseserklæring</b> .....	<b>13</b>
<b>Bestilling af reservebatteri</b> .....	<b>14</b>
Online-bestilling .....	14
Telefonisk bestilling .....	14

# BATTERIDREJET MULTIFUNKTIONSVÆRKTØJ PAMFW 20-Li A1

## Indledning

Tillykke med købet af dit nye produkt. Du har valgt et produkt af høj kvalitet. Betjeningsvejledningen er en del af dette produkt. Den indeholder vigtige informationer om sikkerhed, anvendelse og bortskaffelse. Du bør sætte dig ind i alle produktets betjenings- og sikkerhedsanvisninger før brug. Brug kun produktet som beskrevet og kun til de angivne anvendelsesområder. Lad vejledningen følge med produktet, hvis du giver det videre til andre.

## Anvendelsesområde

Produktet er beregnet til savning, afskæring og slibning. Følgende materialer kan især bearbejdes: Træ, plast, byggelementer med tørre fuger, letmetal og metal uden jernindhold, fastgøringsselementer (f.eks. søm, skruer) og vægfliser. Det er især egnet til arbejde tæt på kanter og i niveau. Enhver anden anvendelse eller ændring af produktet anses for at være uden for anvendelsesområdet og indebærer betydelige farer for uheld. Ikke beregnet til erhvervsomt brug.

## Udstyr

- 1 Arm til oplåsning af værktøjet
- 2 TÆND-/SLUK-knap
- 3 Knap til frigørelse af batteripakken
- 4 Batteripakke
- 5 Knap til kontrol af batteriets tilstand
- 6 Batteriets display-LED
- 7 Indstillingshjul til forvalg af vibrationer
- 8 LED-arbejdslampe
- 9 Spændeskruer
- 10 Støvopsugning (2 dele)
- 11 Vinkeladapter
- 12 Skraber 52 mm
- 13 Diamantsavklinge 65 mm
- 14 HCS-dyksavklinge 32 mm
- 15 Slibeplade
- 16 Hurtigoplader
- 17 Rød LED til kontrol af opladning
- 18 Grøn LED til kontrol af opladning
- 19 Slibeblade

## Pakkens indhold

- 1 batteridrevet multifunktionsværktøj PAMFW 20-Li A1
- 1 hurtigoplader PLG 20 A1
- 1 batteripakke PAP 20 A1
- 1 delta-slibeplade
- 6 slibeblade 80 mm kantmål
- 1 skrabe-kniv 52 mm
- 1 HCS-dyksavklinge 32 mm
- 1 diamantsavklinge 65 mm
- 1 støvopsugning (2 dele)
- 1 kuffert
- 1 betjeningsvejledning

## Tekniske data

### Batteridrevet multifunktionsværktøj: PAMFW 20-Li A1

Mærkespænding:	20 V $\equiv$ (jævnstrøm)
Nominel tomgangshastighed:	$n_0$ 5000 - 19000 min <sup>-1</sup>
Oscillationsvinkel:	3,2°

### Batteripakke: PAP 20 A1

Type:	LITHIUM-ION
Mærkespænding:	20 V $\equiv$ (jævnstrøm)
Kapacitet:	2 Ah
Celler:	5

### Hurtigoplader: PLG 20 A1

#### INDGANG/input:

Mærkespænding:	230 - 240 V $\sim$ , 50 Hz (vekselstrøm)
----------------	--

Nominelt effektforbrug: 65 W

Sikring (intern): 3,15 A 

#### UDGANG/output:

Mærkespænding:	21,5 V $\equiv$ (jævnstrøm)
Mærkestrøm:	2,4 A
Opladningstid:	ca. 60 min
Beskyttelsesklasse:	II/III (dobbeltisolering)

## Støj- og vibrationsoplysninger:

Måleværdi for støj beregnet iht. EN 60745. Det A-vægtede støjniveau for elværktøjet er typisk som følger:

### Støjemission:

Lydtryksniveau  $L_{pA}$ : 82,5 dB (A)

Usikkerhed  $K_{pA}$ : 3 dB

Lydeffektniveau  $L_{WA}$ : 93,5 dB (A)

Usikkerhed  $K_{WA}$ : 3 dB

### Bær høreværn!

**Samlede vibrationsværdier** (vektorsum i tre retninger) beregnet iht. EN 60745:

### Slibning:

Vibrationsemissionsværdi  $a_h = 9,094 \text{ m/s}^2$

Usikkerhed  $K = 1,5 \text{ m/s}^2$

### BEMÆRK

- ▶ Vibrationsniveauet, som er angivet i disse anvisninger, er målt med en standardmålemetode, som kan anvendes til sammenligning af elværktøjer. Den angivne vibrationsemissionsværdi kan også anvendes til en indledende vurdering af faren ved vibrationsniveauet.

### ⚠ ADVARSEL!

- ▶ Vibrationsniveauet ændrer sig afhængigt af elværktøjets anvendelse og kan i mange tilfælde ligge over værdien, der er angivet i disse anvisninger. Vibrationsbelastningen kan undervurderes, hvis elværktøjet jævnligt anvendes på denne måde. Prøv at holde belastningen forårsaget af vibrationer så lav som muligt. Vibrationsbelastningen kan f.eks. reduceres ved brug af handsker under anvendelse af værktøjet samt ved nedsættelse af den tid, værktøjet bruges. Her skal der tages hensyn til hele driftscyklussen (f.eks. perioder, hvor elværktøjet er slukket, og perioder, hvor det er tændt, men kører uden belastning).



## Generelle sikkerhedsanvisninger for elværktøjer



### ⚠ ADVARSEL!

- ▶ Læs alle sikkerhedsanvisninger og -instruktioner. Hvis de angivne sikkerhedsanvisninger og -instruktioner ikke overholdes, kan det medføre elektrisk stød, brand og/eller alvorlige kvæstelser.

## Opbevar sikkerhedsanvisningerne og -instruktionerne til senere brug.

Begrebet "elværktøj", der anvendes i sikkerhedsanvisningerne, henviser både til elværktøj, der anvendes med ledning til lysnettet, og batteridrevet elværktøj (uden strømledning).

### 1. Sikkerhed på arbejdspladsen

- Hold arbejdspladsen ren og godt oplyst. Rod og dårligt oplyste arbejdspladser kan medføre uheld.
- Arbejd aldrig med elværktøj i eksplosionsfarlige omgivelser, hvor der befinder sig brændbare væsker, gasser eller støv. Elværktøj danner gnister, som kan antænde støvet eller dampene.
- Hold børn og andre personer på afstand, når elværktøjet bruges. Hvis du bliver distraheret, kan du miste kontrollen over produktet.

### 2. Elektrisk sikkerhed

- Elværktøjets tilslutningsstik skal passe til stikkontakten. Stikket må ikke ændres på nogen måde.  
Der må ikke bruges adapterstik sammen med beskyttelsesjorden elværktøj. Uændrede stik og de rigtige stikkontakter reducerer risikoen for elektrisk stød.
- Undgå kropskontakt med jordforbundne overflader som f.eks. rør, radiatorer, komfurer og køleskabe. Der er øget risiko for elektrisk stød, hvis din krop har jordforbindelse.

- c) Hold elværktøjet væk fra regn og fugt. Hvis der trænger vand ind i elværktøjet, øges risikoen for elektrisk stød.
- d) Brug ikke ledningen til noget, den ikke er beregnet til, f.eks. til at bære eller hænge værktøjet op i eller til at trække stikket ud af stikkontakten. Hold ledningen på afstand af varme, olie, skarpe kanter eller produktets bevægelige dele. Beskadigede eller sammenfildede ledninger øger risikoen for elektrisk stød.
- e) Hvis du anvender elværktøj udendørs, skal der bruges en forlængerledning, som også er egnet til udendørs brug. Når du anvender en forlængerledning, der er beregnet til udendørs brug, reduceres risikoen for elektrisk stød.
- f) Hvis det ikke er muligt at undgå at bruge elværktøjet i fugtige omgivelser, skal der installeres en fejlstrømsafbryder. Installation af en fejlstrømsafbryder reducerer risikoen for elektrisk stød.

### 3. Personssikkerhed

- a) Vær altid opmærksom og bevidst om, hvad du laver, og arbejd fornuftigt med elværktøjet. Brug ikke elværktøjet, hvis du er ukoncentreret eller påvirket af narkotika, alkohol eller medicin. Selv et øjebliks uopmærksomhed ved brug af elværktøjet kan medføre alvorlige kvæstelser.
- b) Brug personligt beskyttelsesudstyr, og bær altid beskyttelsesbriller. Når du bruger personligt beskyttelsesudstyr som f.eks. støvmaske, skridsikre sikkerhedssko, beskytteshandsker, sikkerhedshjelm og høreværn afhængigt af elværktøjets type og anvendelse, reduceres risikoen for kvæstelser.
- c) Undgå uønsket igangsætning. Kontrollér, at elværktøjet er slukket, før du forbinder det med elforsyningen og/eller tilslutter batteriet, tager elværktøjet op eller bærer det. Hvis du har en finger på kontakten, eller hvis elværktøjet er tændt, mens du bærer det, kan der opstå uheld.
- d) Fjern indstillingsværktøj eller skruenøgler, før du tænder for elværktøjet. Hvis der sidder et værktøj eller en skruenøgle på en roterende del af elværktøjet, kan det medføre personskader.
- e) Undgå unormale kroppsstillinger. Sørg for at stå sikkert, og hold altid balancen. Derved kan du bedre kontrollere elværktøjet i uventede situationer.
- f) Bær velegnet påklædning. Bær ikke løstsiddende tøj eller smykker. Hold hår, tøj og handsker på afstand af dele, der bevæger sig. Løst tøj, smykker eller hår kan gribe fat i dele, der bevæger sig.
- g) Hvis der monteres opsugnings- og opsamlingsanordninger, skal disse tilsluttes og anvendes korrekt. Anvendelse af denne type anordninger nedsætter støvriskoen.

### 4. Anvendelse og behandling af elværktøjet

- a) Overbelast ikke elværktøjet. Brug et elværktøj, der er egnet til arbejdet. Du arbejder bedre og mere sikkert i det angivne effektområde, hvis du bruger det rigtige elværktøj.
- b) Brug ikke elværktøj med defekt kontakt. Elværktøj, som ikke længere kan tændes og slukkes, er farligt og skal repareres.
- c) Tag stikket ud af stikkontakten, og/eller fjern batteriet, før du foretager indstillinger på værktøjet eller tilbehørsdelene eller lægger værktøjet fra dig. Disse forholdsregler forhindrer, at elværktøjet starter ved en fejl.
- d) Opbevar elværktøj uden for børns rækkevidde, når værktøjet ikke anvendes. Personer, som ikke kender produktet, eller som ikke har læst disse anvisninger, må ikke bruge produktet. Elværktøj er farligt, hvis det anvendes af uerfarne personer.
- e) Vedligehold elværktøjet omhyggeligt. Kontrollér om bevægelige dele fungerer, som de skal og ikke sætter sig fast, om dele er defekte eller så beskadigede, at elværktøjets funktion er påvirket. Få beskadigede dele repareret, inden du bruger produktet. Mange uheld skyldes dårligt vedligeholdt elværktøj.
- f) Hold skærende værktøjer skarpe og rene. Omhyggeligt vedligeholdt værktøj med skarpe skær sætter sig ikke så ofte fast og er lettere at styre.



- g) Brug elværktøj, tilbehør, udskiftelige dele osv. iht. disse anvisninger. Tag hensyn til arbejdsbetingelserne og arbejdet, der skal udføres. Anvendelse af elværktøj til andet end de til tænkte anvendelsesområder kan føre til farlige situationer.

## 5. Anvendelse og behandling af det genopladelige værktøj

- a) Oplad kun batterierne i opladere, som producenten har anbefalet. Hvis der bruges andre batterier til opladeren, end dem opladeren er beregnet til, er der fare for brand.
- b) Brug kun batterier, der er beregnet til elværktøjet. Anvendelse af andre batterier kan medføre personskader og brandfare.
- c) Når batteriet ikke benyttes, skal det holdes borte fra kontorclips, mønter, nøgler, søm, skruer eller andre små metalgenstande, som kan forårsage kortslutning mellem kontakterne. En kortslutning mellem batteriets kontakter kan medføre forbrændinger og brand.
- d) Ved forkert anvendelse kan der løbe væske ud af batteriet. Undgå kontakt med denne væske. Skyl efter med vand, hvis du alligevel kommer i kontakt med væsken. Hvis væsken kommer i øjnene, skal du søge læge. Batterivæske, der løber ud, kan medføre hudirritationer eller forbrændinger.



**FORSIGTIG! EKSPLOSIONSFARE!**  
Oplad aldrig batterier, der ikke er beregnet til det.



Beskyt batteriet mod varme på grund af f.eks. vedvarende sollys, ild, vand og fugt. Fare for eksplosion.



## 6. Service

- a) Lad kun en kvalificeret reparatør reparere dit elværktøj og kun med originale reservedele. Derved garanteres det, at elværktøjets sikkerhed bevares.

## Maskinspecifikke sikkerhedsanvisninger for slibemaskiner

### ADVARSEL!

- Støv fra materialer som f.eks. blyholdig maling, visse træsorter og metal kan være sundhedsskadelige.
- Berøring eller indånding af disse støvtyper kan udgøre en sundhedsfare for brugeren eller personer i nærheden.
- Brug beskyttelsesbriller og støvmaske!

## Sikkerhedsanvisninger for opladere

- Dette produkt kan bruges af børn fra 8 år og derover og af personer med nedsatte fysiske, motoriske eller mentale evner eller manglende erfaring og/eller viden, hvis de er under opsyn eller undervises i sikker brug af produktet og de farer, der kan være forbundet med det. Børn må ikke lege med produktet. Rengøring og brugervedligeholdelse må ikke udføres af børn uden opsyn.
- Hvis dette produkts tilslutningsledning beskadiges, skal den udskiftes af producenten eller dennes kundeservice eller af en person med tilsvarende kvalifikationer, så farlige situationer undgås.



Opladere er kun beregnet til indendørs brug.

### **⚠ ADVARSEL!**

- Start ikke produktet, hvis kablet, ledningen eller strømstikket er beskadiget. Beskadigede ledninger er livsfarlige på grund af elektrisk stød.

## Arbejdsanvisninger

### Arbejdsprincip:

Indsatsværktøjet svinger frem og tilbage 5000 til 19000 gange i minuttet på grund af det oscillerende drev. Det giver mulighed for præcist arbejde selv under trange pladsforhold.

### Savning / afskæring:

- Brug kun ubeskadigede savklinger i perfekt stand. Bøjede, sløve eller beskadigede savklinger kan gå i stykker.
- Overhold bestemmelserne i loven og anbefalingerne fra materialeproducenten ved savning af lette byggematerialer.
- Kun bløde materialer som træ, gipsplader og lign. må bearbejdes med dyksavmetoden!

### Slibning:

- Sørg for at presse ensartet ned, så slibebladene **19** holder længere.

## Før første brug

### Indsætning / udtagning af batteripakke

#### Indsætning af batteripakken:

- ◆ Sæt batteripakken **4** ind i håndtaget, til den klikker på plads.

#### Udtagning af batteripakken:

- ◆ Tryk på knappen til frigørelse **3**, og tag batteripakken **4** ud.

### Kontrol af batteriets tilstand

- ◆ Tryk på knappen batteritilstand **5** for at kontrollere tilstanden (se endvidere hovedbilledet). Tilstanden eller resteffekten vises på følgende måde i batteriets display-LED **6**:

RØD / ORANGE / GRØN = maksimal opladning  
RØD / ORANGE = medium opladning  
RØD = svag opladning – oplad batteriet

## Opladning af batteripakken (se fig. A)

### **⚠ FORSIGTIG!**

- ▶ Træk altid strømstikket ud, før du tager batteripakken ud af opladeren eller sætter den ind.
- Oplad aldrig batteripakken, hvis den omgivende temperatur er under 10 °C eller over 40 °C.
- ◆ Sæt batteripakken **4** ind i hurtigopladeren **15** (se fig. A).
- ◆ Sæt strømstikket i stikkontakten. Kontrol-LED **17** lyser rødt.
- ◆ Den grønne kontrol-LED **18** viser, at opladningen er afsluttet, og at batteripakken **4** kan anvendes.

### **⚠ OBS!**

- ◆ Hvis den røde kontrol-LED **17** blinker, er batteripakken **4** overophedet og kan ikke oplades.
- ◆ Hvis den røde og grønne kontrol-LED **17** **18** blinker samtidigt, er batteripakken **4** defekt.

### **⚠ ADVARSEL! FARE FOR PERSONSKADER!**

- Tag altid det genopladelige batteri ud af produktet, før du arbejder på elværktøjet.
- ◆ Sæt batteripakken **4** ind i produktet.
- ◆ Sluk opladeren i mindst 15 minutter mellem opladninger, der foretages lige efter hinanden. Træk derefter stikket ud.

## Støv- / spånopsugning

Asbestholdigt materiale må ikke bearbejdes. Asbest regnes for at være kræftfremkaldende.

### **⚠ ADVARSEL! BRANDFARE!**

- Når du arbejder med elværktøjer, der kan sluttes til en støvsuger ved hjælp af en støvopsugningsanordning, er der fare for brand! Under ugunstige forhold som f.eks. ved gnistregn, ved slibning af metal eller metalrester i træ kan træstøvet selvantændes i støvsugerens støvpose. Dette kan især ske, hvis træstøvet er blandet med lakrester eller andre kemiske stoffer, og slibematerialet er varmt efter lang tids arbejde. Undgå derfor altid at overophede slibematerialet og produktet. Fjern altid støvsugerens støvpose før arbejds pauser.
- Brug altid en støvopsugning.
- Sørg for god udluftning på arbejdspladsen.
- Overhold de lokalt gældende forskrifter for de bearbejdede materialer.

## Tilslutning af støvopsugning

- ◆ Anbring støvopsugningen **10** under produktet, og fastgør den til produktet med skruen.
- ◆ Sæt vinkeladapteren **11** på støvopsugningen **10**. Vinkeladapteren **11** kan drejes 180°.

## Valg af indsatsværktøj

### BEMÆRK

- ▶ Universalholderen med enkelt værktøjsskift passer til almindeligt tilbehør.

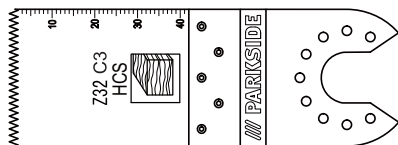

HCS-dyksavklinge 32 mm

### Materialer:

Træ, plast, gips og andre bløde materialer

### Anvendelse:

- Afskæring og anvendelse som dyksav
- Savning i nærheden af kanter, også vanskeligt tilgængelige steder

Eksempel: Savning af udspæringer på vægge af lette byggematerialer.

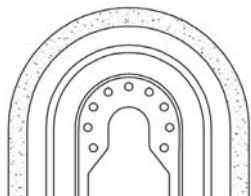

Diamantsavklinge

### Materialer:

Fliselim, flisefuger

### Anvendelse:

- Fjernelse af materialerester, for eksempel fliselim ved udskiftning af beskadigede fliser
- Udfræsning af fugemasse på væg- og gulvfliser.

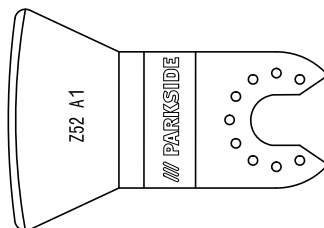

Skrabekniv

### Materialer:

Mørtel- / betonrester, flise- / tæppelim, malings- / silikonerester

### Anvendelse:

- Fjernelse af materialerester, for eksempel rester af tæppelim på gulvet.

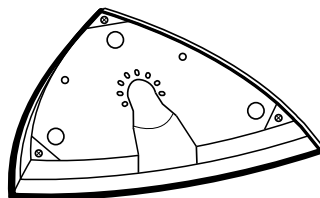

Slibeblade

### Materialer:

Træ og metal (slibeblad **19** medfølger ved køb), træ\*, metal\*

\*afhængigt af slibebladet

### Anvendelse:

- Slibning på kanter og vanskeligt tilgængelige steder.

## Påsætning af slibeblad på slibepladen

- ◆ Sæt slibebladet **19** midt på slibepladen **15**.

## Skift af indsatsværktøj

### BEMÆRK

- ▶ Hvis du vil bruge støvopsugningen, skal den tilsluttes, før indsatsværktøjet monteres (se kapitlet "Tilslutning af støvopsugning").

### ⚠ ADVARSEL! FARE FOR PERSONSKADER!

- Tag altid det genopladelige batteri ud af produktet, før du arbejder på elværktøjet.
- ◆ Tag indsatsværktøjet ud, hvis det er monteret. Klap armen til oplåsning af værktøjet **1** op for at gøre dette.
- ◆ Sæt indsatsværktøjet (f.eks. dyksavklingen **14**) på værktøjsholderen.

### BEMÆRK

- ▶ Du kan sætte indsatsværktøjet på værktøjsholderen i den position, du ønsker.
- ◆ Fastgør indsatsværktøjet igen ved at trykke armen til oplåsning af værktøjet **1** ned igen.
- **Kontrollér at indsatsværktøjet sidder fast.** Indsatsværktøjer, som er fastgjort forkert eller ikke er sikre, kan løsne sig under driften og kvæste dig.

## Første brug

### Tænd/sluk

#### Sådan tænder du:

- ◆ Stil TÆND-/SLUK-knappen **2** frem for at tænde for produktet. LED-arbejdslyset **8** gør det muligt at oplyse arbejdsområdet ved dårlige lysforhold.

### BEMÆRK

- ▶ LED-arbejdslyset **8** må kun benyttes uden støvopsugningen **10**.

#### Sådan slukker du:

- ◆ Stil TÆND-/SLUK-knappen **2** tilbage for at slukke for produktet.

## Forvalg af vibrationstal

- ◆ Vælg det ønskede vibrationstal med indstillingshjulet til forvalg af vibrationstallet **7**.  
Trin 1: lavt vibrationstal
- ◆ Trin 6: højt vibrationstal

### BEMÆRK

- ▶ Det nødvendige vibrationstal er afhængigt af materialet og arbejdsbetingelserne og fastsættes ved praktiske forsøg.

## Vedligeholdelse og rengøring



**ADVARSEL! FARE FOR PERSONSKADER! Sluk altid produktet før arbejdet, og tag batteriet ud.**

- Brug ikke skarpe genstande til rengøring af produktet. Der må ikke komme væske ind i el-værktøjet. Ellers kan produktet blive beskadiget.
- Rengør regelmæssigt produktet og helst lige efter, at du er færdig med arbejdet.
- Brug en tør klud til rengøring af huset. Brug aldrig benzin, opløsningsmidler eller rensmidler, som angriber plast.
- Til grundig rengøring af produktet skal der bruges en støvsuger.
- Ventilationsåbningerne må aldrig dækkes til.
- Fjern fastsiddende slibestøv med en pensel.
- Hvis det genopladelige litium-ion-batteri skal opbevares i længere tid, skal dets ladetilstand kontrolleres regelmæssigt. Den optimale opladningsstilstand er mellem 50 % og 80 %. Det optimale opbevaringsklima er køligt og tørt.

### BEMÆRK

- ▶ Reservedele, som ikke er angivet (som f.eks. kulbørster, kontakter, og genopladelige reservebatterier), kan bestilles hos vores service-hotline.

## Garanti for Kompernass Handels GmbH

Kære kunde

På dette produkt får du 3 års garanti fra købsdatoen. I tilfælde af mangler ved produktet har du en række juridiske rettigheder i forhold til sælgeren af produktet. Dine juridiske rettigheder forringes ikke af den nedenfor anførte garanti.

### Garantibetingelser

Garantiperioden begynder på købsdatoen. Opbevar venligst din originale kvittering et sikkert sted. Dette dokument er nødvendigt for at kunne dokumentere købet.

Hvis der inden for tre år fra købsdatoen for dette produkt opstår en materiale- eller fabrikationsfejl, vil produktet – efter vores valg – blive repareret eller ombyttet gratis for dig. Denne garantiydelse forudsætter, at det defekte produkt og købsbeviset (kvittering) afleveres inden for tre-års-fristen, og der gives en kort skriftlig beskrivelse af, hvori manglen består, og hvornår den er opstået.

Hvis defekten er dækket af vores garanti, får du et repareret eller et nyt produkt retur. Reparation eller ombytning af produktet udløser ikke en ny garantiperiode.

### Garantiperiode og juridiske mangelkrav

Garantiperioden forlænges ikke, hvis der gøres brug af garantien. Det gælder også for udskiftede og reparerede dele. Skader og mangler, som eventuelt allerede fandtes ved køb, samt manglende dele, skal anmeldes straks efter udpakningen. Når garantiperioden er udløbet, er reparation af skader betalingspligtig.

### Garantiens omfang

Produktet er produceret omhyggeligt efter strenge kvalitetsretningslinjer og testet grundigt inden leveringen.

Garantien dækker materiale- og fabrikationsfejl. Denne garanti omfatter ikke produktdele, der er udsat for normal slitage, og derfor kan betragtes som sliddele, eller for skader på skrøbelige dele, som f.eks. kontakter, batterier, bageforme eller dele som er lavet af glas.

Denne garanti bortfalder, hvis produktet er blevet beskadiget, ikke er forskriftsmæssigt anvendt eller vedligeholdt. For at sikre forskriftsmæssig anvendelse af produktet skal alle anvisninger nævnt i betjeningsvejledningen nøje overholdes. Anvendelsesformål og handlinger, som frarådes eller der advares imod i betjeningsvejledningen, skal ubetinget undgås.

Produktet er kun beregnet til privat og ikke til kommercielt brug. Ved misbrug og uhensigtsmæssig brug, anvendelse af vold og ved indgreb, som ikke er foretaget af vores autoriserede serviceafdeling, bortfalder garantien.

### Afvikling af garantisager

For at sikre en hurtig behandling af din anmeldelse bør du følge nedenstående anvisninger:

- Ved alle forespørgsler bedes du have kvitteringen og artikelnummeret (f.eks. IAN 12345) klar som dokumentation for købet.
- Artikelnummeret kan du finde på typeskiltet, som indgravering, på vejledningens forside (nederst til venstre) eller som et klæbemærke på bag- eller undersiden.
- Hvis der opstår funktionsfejl eller øvrige mangler, bedes du først kontakte nedennævnte serviceafdeling **telefonisk** eller **via e-mail**.
- Et produkt, der er registreret som defekt, kan du derefter indsende portofrit til den oplyste serviceadresse med vedlæggelse af købsbevis (kvittering) og en beskrivelse af, hvori manglen består, og hvornår den er opstået.

### BEMÆRK

- ▶ Ved Parkside- og Florabest-værktøj bedes du udelukkende sende den defekte artikel ind uden tilbehør (f.eks. batteri, opbevaringskuffert, monteringsværktøj osv.).



På [www.lidl-service.com](http://www.lidl-service.com) kan du downloade denne og mange andre håndbøger, produktvideoer og software.

## Service

**DK Service Danmark**

Tel.: 32 710005

E-Mail: [kompernass@lidl.dk](mailto:kompernass@lidl.dk)

IAN 298894

## Importør

Bemærk at den efterfølgende adresse ikke er en serviceadresse. Kontakt først det nævnte servicested.

KOMPERNASS HANDELS GMBH

BURGSTRASSE 21

DE-44867 BOCHUM

TYSKLAND

[www.kompernass.com](http://www.kompernass.com)

## Bortskaffelse



Emballagen består af miljøvenlige materialer, som kan bortskaffes på de lokale genbrugspladser.



**Bortskaf ikke elværktøj sammen med husholdningsaffaldet!**

I henhold til det europæiske direktiv 2012/19/EU skal kasseret elværktøj indsamles særskilt og afleveres til miljøvenligt genbrug.



**Smid ikke batterier ud sammen med husholdningsaffald!**

Defekte eller kasserede batterier skal genanvendes i henhold til direktiv 2006/66/EC. Aflever batteripakken og/eller produktet på de lokale genbrugspladser.

Du kan få oplysninger om bortskaffelsesmuligheder for brugt elværktøj hos kommunens tekniske forvaltning.

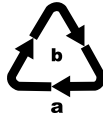

Bortskaf emballagen miljøvenligt. Vær opmærksom på mærkningen på de forskellige emballagematerialer, og aflever dem sorteret til bortskaffelse.

Emballagematerialerne er mærket med forkortelserne (a) og tallene (b) med følgende betydning:

1–7: Plast,

20–22: Papir og pap,

80–98: Kompositmaterialer



Du kan få oplysninger hos kommunen om bortskaffelse af udtjente produkter.



## Oversættelse af den originale overensstemmelseserklæring

Vi, KOMPERNASS HANDELS GMBH, dokumentansvarlig: Semi Uguzlu, BURGSTR. 21, DE-44867 BOCHUM, TYSKLAND, erklærer hermed, at dette produkt stemmer overens med følgende standarder, standardiseringsdokumenter og EU-direktiver:

**Maskindirektivet  
(2006 / 42 / EC)**

**EU-lavspændingsdirektivet  
(2014 / 35 / EU)**

**Elektromagnetisk kompatibilitet  
(2014 / 30 / EU)**

**RoHS-direktivet  
(2011 / 65 / EU)\***

\* Ansvar for udstedelsen af denne overensstemmelseserklæring er udelukkende producentens.

Den ovenfor beskrevne genstand i erklæringen opfylder forskrifterne i Europa-Parlamentets og Rådets direktiv 2011/65/EU af 8. juni 2011 om begrænsning af anvendelsen af visse farlige stoffer i elektrisk og elektronisk udstyr.

### Anvendte harmoniserede standarder:

EN 60745-1:2009+A11

EN 60745-2-4:2009+A11

EN 55014-1:2006+A1+A2

EN 55014-2:2015

EN 61000-3-3:2013

EN 61000-3-2:2014

EN 60335-2-29:2004+A2

EN 60335-1:2012+A11

EN 62233:2008

EN 50581: 2012

### Type/produktbetegnelse:

Batteridrevet multifunktionsværktøj PAMFW 20-Li A1

**Produktionsår: 03-2018**

**Serienummer: IAN 298894**

Bochum, 13.02.2018



Semi Uguzlu  
- Kvalitetschef -

Vi forbeholder os ret til tekniske ændringer med henblik på videreudvikling.

## Bestilling af reservebatteri

Hvis du vil bestille et reservebatteri til produktet, kan du gøre det på internettet under [www.kompernass.com](http://www.kompernass.com) eller pr. telefon.

Prisen for reservebatterier er 20 € inkl. moms og forsendelse. Denne artikel kan være udsolgt i løbet af kort tid på grund af den begrænsede lagerbeholdning.



### Online-bestilling

Bestil reservebatteriet i tilbehørs-shoppen på følgende måde:

- Åbn siden [www.kompernass.com](http://www.kompernass.com) med din internetbrowser.
- Klik til højre på det ønskede flag for at vælge land og sprog.
- Klik på fanen "Tilbehørs-shop" og vælg derefter det ønskede reservebatteri til produktet under overskriften "Topseller".
- Når du har lagt reservebatteriet i indkøbskurven, skal du klikke på knappen "Til kassen" og følge anvisningerne, der vises på skærmen, for at afslutte bestillingen.

### BEMÆRK

- ▶ I nogle lande kan bestilling af reservedele ikke foretages online. Kontakt i så fald service-hotline.
- Kampagnen er begrænset til et batteri pr. kunde / produkt samt til en periode på to måneder efter kampagnetidsrummet. Derefter kan reservebatteriet bestilles på andre betingelser.

### Telefonisk bestilling

**DK** Service Danmark

Tel.: 32 710005

E-Mail: [kompernass@lidl.dk](mailto:kompernass@lidl.dk)

For at sikre hurtig behandling af din bestilling bedes du have produktets artikelnummer (f.eks. IAN 298894) inden for rækkevidde ved forespørgsler. Artikelnummeret kan findes på typeskiltet eller på titelbladet i denne vejledning.

# Inhoud

<b>Inleiding</b> .....	<b>16</b>
Gebruik in overeenstemming met bestemming .....	16
Uitrusting .....	16
Inhoud van het pakket .....	16
Technische gegevens .....	16
<b>Algemene veiligheidsvoorschriften voor elektrisch gereedschap</b> .....	<b>17</b>
1. Veiligheid op de werkplek .....	17
2. Elektrische veiligheid .....	17
3. Veiligheid van personen .....	18
4. Gebruik en behandeling van het elektrische gereedschap .....	18
5. Gebruik en behandeling van het accugereedschap .....	19
6. Service .....	19
Apparaatspecifieke veiligheidsvoorschriften voor schuurmachines .....	19
Veiligheidsvoorschriften voor opladers .....	20
Werkinstructies .....	20
<b>Vóór de ingebruikname</b> .....	<b>20</b>
Accupack in het apparaat plaatsen/uit het apparaat nemen .....	20
Toestand van de accu controleren .....	20
Accupack opladen (zie afb. A) .....	21
Stof-/spaanafzuiging .....	21
Stofafzuiging aansluiten .....	21
Inzetgereedschap kiezen .....	22
Schuurvel op de schuurzool bevestigen .....	23
Inzetgereedschap verwisselen .....	23
<b>Ingebruikname</b> .....	<b>23</b>
In-/uitschakelen .....	23
Toerental instellen .....	23
<b>Onderhoud en reiniging</b> .....	<b>24</b>
<b>Garantie van Kompernaß Handels GmbH</b> .....	<b>24</b>
<b>Service</b> .....	<b>25</b>
<b>Importeur</b> .....	<b>25</b>
<b>Afvoeren</b> .....	<b>26</b>
<b>Vertaling van de oorspronkelijke conformiteitsverklaring</b> .....	<b>27</b>
<b>Vervangende accu bestellen</b> .....	<b>28</b>
Online bestelling .....	28
Telefonische bestelling .....	28

## MULTIFUNCTIONEEL ACCU-GEREEDSCHAP PAMFW 20-Li A1

### Inleiding

Hartelijk gefeliciteerd met de aankoop van uw nieuwe apparaat. U hebt hiermee gekozen voor een hoogwaardig product. De gebruiksaanwijzing maakt deel uit van dit product. Deze bevat belangrijke aanwijzingen voor veiligheid, gebruik en afvoer. Lees alle bedienings- en veiligheidsvoorschriften voordat u het product in gebruik neemt. Gebruik het product uitsluitend op de voorgeschreven wijze en voor de aangegeven doeleinden. Geef alle documenten mee als u het product overdraagt aan een derde.

### Gebruik in overeenstemming met bestemming

Het apparaat is bestemd voor zagen, doorzagen en schuren. Onder meer de volgende materialen kunnen worden bewerkt: hout, kunststof, droogbouwelementen, lichte en non-ferro metalen, bevestigingselementen (bijv. spijkers, schroeven) en wandtegels. Het apparaat is bijzonder geschikt voor werken dicht bij randen en doorzagen zonder uitsteeksels. Elk ander gebruik of wijziging van het apparaat geldt als niet in overeenstemming met de bestemming en brengt aanzienlijk gevaar voor ongelukken met zich mee. Niet voor commercieel gebruik.

### Uitrusting

- 1 Hendel voor gereedschapsontgrendeling
- 2 Aan-/uitknop
- 3 Knop voor ontgrendeling van het accupack
- 4 Accupack
- 5 Toets accutoestand
- 6 Accu-display-LED
- 7 Instelwiel aantal schuurbewegingen
- 8 LED-werklampje
- 9 Spanbout
- 10 Stofafzuiging (2-delig)
- 11 Hoekadapter
- 12 Schraaper 52 mm
- 13 Diamantzaagblad 65 mm
- 14 HCS-invalzaagblad 32 mm
- 15 Schuurzool
- 16 Snellader

- 17 Rode controle-LED voor opladen
- 18 Groene controle-LED voor opladen
- 19 Schuurvellen

### Inhoud van het pakket

- 1 multifunctioneel accugereedschap PAMFW 20-Li A1
- 1 accu-snellader PLG 20 A1
- 1 accupack PAP 20 A1
- 1 delta-schuurzool
- 6 schuurvellen 80 mm randmaat
- 1 schraapmes 52 mm
- 1 HCS-invalzaagblad 32 mm
- 1 diamantzaagblad 65 mm
- 1 stofafzuiging (2-delig)
- 1 koffer
- 1 gebruiksaanwijzing

### Technische gegevens

#### Multifunctioneel accugereedschap:

##### PAMFW 20-Li A1

Nominale spanning:	20 V $\equiv$ (gelijkstroom)
Nominaal toerental (onbelast):	$n_0$ 5.000 - 19.000 min <sup>-1</sup>
Oscillatiehoek:	3,2°

#### Accupack: PAP 20 A1

Type:	LITHIUM-ION
Nominale spanning:	20 V $\equiv$ (gelijkstroom)
Capaciteit:	2 Ah
Cellen:	5

#### Accu-snellader: PLG 20 A1

##### INGANG/Input:

Nominale spanning:	230 - 240 V $\sim$ , 50 Hz (wisselstroom)
--------------------	---

Nominaal vermogen:	65 W
Zekering (intern):	3,15 A 

##### UITGANG/Output:

Nominale spanning:	21,5 V $\equiv$ (gelijkstroom)
Nominale stroom:	2,4 A
Oplaadduur:	ca. 60 min
Beschermingsklasse:	II/  (dubbel geïsoleerd)

## Geluids- en trillingsgegevens:

Gemeten waarde voor geluid vastgesteld conform EN 60745. Het A-gewogen geluidsniveau van het elektrische gereedschap bedraagt gemiddeld:

### Geluidsemissies:

Geluidsdruk niveau $L_{pA}$ :	82,5 dB (A)
Onzekerheid $K_{pA}$ :	3 dB
Geluidsvermogensniveau $L_{WA}$ :	93,5 dB (A)
Onzekerheid $K_{WA}$ :	3 dB

### Draag gehoorbescherming!

**Totale trillingswaarde** (vectorsom van drie richtingen) bepaald conform EN 60745:

### Schuren:

Trillingsemissiewaarde  $a_h = 9,094 \text{ m/s}^2$

Onzekerheid  $K = 1,5 \text{ m/s}^2$

### OPMERKING

- ▶ Het in deze gebruiksaanwijzing vermelde trillingsniveau is gemeten conform een genormeerde meetprocedure en kan worden gebruikt voor apparaatvergelijking. De vermelde trillingsemissiewaarde kan ook worden gebruikt voor een voorlopige beoordeling van de blootstelling.

### ⚠ WAARSCHUWING!

- ▶ Het trillingsniveau verandert afhankelijk van het gebruik van het elektrische gereedschap en kan in bepaalde gevallen hoger zijn dan de in deze gebruiksaanwijzing aangegeven waarde. De trillingsbelasting kan worden onderschat wanneer het elektrische gereedschap regelmatig op een dergelijke manier wordt gebruikt. Probeer de belasting door trillingen zo klein mogelijk te houden. U kunt bijvoorbeeld handschoenen dragen tijdens het gebruik van het gereedschap en slechts beperkte tijd met het gereedschap werken om de trillingsbelasting te reduceren. Daarbij dient u rekening te houden met alle aspecten van de bedrijfscyclus (bijvoorbeeld perioden waarin het gereedschap is uitgeschakeld en perioden waarin het gereedschap weliswaar is ingeschakeld, maar niet wordt belast).



## Algemene veiligheidsvoorschriften voor elektrisch gereedschap



### ⚠ WAARSCHUWING!

- ▶ Lees alle veiligheidsvoorschriften en aanwijzingen. Het niet naleven van de veiligheidsvoorschriften en aanwijzingen kan elektrische schokken, brand en/of ernstig letsel veroorzaken.



### Bewaar alle veiligheidsvoorschriften en aanwijzingen voor toekomstig gebruik.

De in de veiligheidsinstructies gebruikte term "elektrisch gereedschap" heeft betrekking op elektrische gereedschappen die op netvoeding werken (met snoer) en op elektrische gereedschappen die op accu's werken (zonder snoer).

## 1. Veiligheid op de werkplek

- Houd uw werkomgeving schoon en goed verlicht. Wanorde en een niet verlichte werkomgeving kunnen leiden tot ongelukken.
- Werk met het elektrische gereedschap niet in explosiegevaarlijke omgevingen waarin zich brandbare vloeistoffen, gassen of stof bevinden. Elektrisch gereedschap geeft vonken af die stof of dampen kunnen doen ontvlammen.
- Houd kinderen en andere personen uit de buurt tijdens het gebruik van het elektrische gereedschap. Als u afgeleid raakt, zou u de controle over het apparaat kunnen verliezen.

## 2. Elektrische veiligheid

- De stekker van het elektrische gereedschap moet in het stopcontact passen. De stekker mag op geen enkele wijze worden veranderd. Gebruik geen verloopstekker in combinatie met geaarde elektrische gereedschappen. Onveranderde stekkers en passende stopcontacten verminderen het risico op elektrische schokken.

- b) Voorkom lichamen contact met geaarde oppervlakken, zoals buizen, verwarmingen, fornuizen en koelkasten. Er bestaat een verhoogd risico op elektrische schokken als uw lichaam geaard is.
- c) **Houd elektrisch gereedschap uit de buurt van regen of vocht.** Als er water in een elektrisch apparaat binnendringt, bestaat er een verhoogde kans op een elektrische schok.
- d) **Gebruik het snoer niet voor een ander doel, bijvoorbeeld om het elektrische gereedschap te dragen, op te hangen of om de stekker uit het stopcontact te trekken. Houd het snoer uit de buurt van hitte, olie, scherpe randen of bewegende onderdelen.** Beschadigde of verwarde snoeren verhogen de kans op een elektrische schok.
- e) **Gebruik bij het werken met elektrisch gereedschap buitenshuis alleen verlengsnoeren die geschikt zijn voor gebruik buitenshuis.** Het gebruik van een verlengsnoer dat geschikt is voor gebruik buitenshuis, vermindert het risico op een elektrische schok.
- f) **Gebruik een aardlekschakelaar als het gebruik van het elektrische gereedschap in een vochtige omgeving onvermijdelijk is.** Het gebruik van een aardlekschakelaar vermindert het risico op een elektrische schok.

### **3. Veiligheid van personen**

- a) **Wees altijd alert, let op wat u doet en gebruik uw gezond verstand bij het gebruik van elektrisch gereedschap.** Gebruik geen elektrisch gereedschap als u moe bent of onder invloed bent van drugs, alcohol of medicijnen. Een moment van onoplettendheid kan bij het gebruik van het elektrische gereedschap al tot ernstig letsel leiden.
- b) **Draag persoonlijke beschermingsmiddelen en altijd een veiligheidsbril.** Het dragen van persoonlijke beschermingsmiddelen zoals een stofmasker, antislip-veiligheidsschoenen, veiligheidshelm of gehoorbescherming, al naar gelang het type en het gebruik van het elektrische gereedschap, vermindert het risico op letsel.

- c) **Voorkom onbedoelde inschakeling. Zorg ervoor dat het elektrische gereedschap is uitgeschakeld voordat u het op de netvoeding en/of de accu aansluit, het optilt of draagt.** Als u bij het dragen van het elektrische gereedschap uw vinger op de aan-/uitknop houdt of het apparaat al ingeschakeld op de netvoeding aansluit, kan dit tot ongelukken leiden.
- d) **Verwijder het afstelgereedschap of de sleutel voordat u het elektrische gereedschap aanzet.** Gereedschap of een sleutel die zich in een draaiend onderdeel van het apparaat bevindt, kan letsel tot gevolg hebben.
- e) **Voorkom een abnormale lichaamshouding. Zorg dat u stevig staat en bewaar altijd uw evenwicht.** Daardoor kunt u het elektrische gereedschap in onverwachte situaties beter controleren.
- f) **Draag geschikte kleding. Draag geen wijde kleding of sieraden. Houd haar, kleding en handschoenen ver van bewegende onderdelen.** Loszittende kleding, sieraden en lange haren kunnen door bewegende onderdelen gegrepen worden.
- g) **Als stofafzuigings- en opvangvoorzieningen kunnen worden bevestigd, zorg er dan voor dat deze zijn aangesloten en correct worden gebruikt.** Het gebruik van een stofafzuiging kan risico's door stof beperken.

### **4. Gebruik en behandeling van het elektrische gereedschap**

- a) **Voorkom overbelasting van het apparaat. Gebruik voor uw werkzaamheden het daarvoor bedoelde elektrische gereedschap.** Met een passend elektrisch apparaat werkt u beter en veiliger in het aangegeven vermogensbereik.
- b) **Gebruik geen elektrisch gereedschap waarvan de aan-/uitknop defect is.** Elektrisch gereedschap dat niet meer aan- of uitgezet kan worden, is gevaarlijk en moet gerepareerd worden.
- c) **Haal de stekker uit het stopcontact of verwijder de accu voordat u instellingen aan het apparaat verricht, accessoires verwisselt of het apparaat weglegt.** Deze voorzorgsmaatregel voorkomt dat het elektrische gereedschap onbedoeld kan worden gestart.

- d) Berg elektrisch gereedschap buiten het bereik van kinderen op als het niet in gebruik is. Zorg ervoor dat het apparaat niet wordt gebruikt door personen die hiermee niet vertrouwd zijn of die deze instructies niet hebben gelezen. Elektrisch gereedschap is gevaarlijk als het door onervaren personen wordt gebruikt.
- e) Onderhoud elektrisch gereedschap zorgvuldig. Controleer of bewegende onderdelen naar behoren werken en niet klemmen, en of er geen onderdelen gebroken of zodanig beschadigd zijn dat daardoor de werking van het elektrische gereedschap nadelig wordt beïnvloed. Laat beschadigde onderdelen vóór de ingebruikname van het apparaat repareren. Veel ongelukken zijn het gevolg van slecht onderhoud van elektrisch gereedschap.
- f) Houd snijgereedschappen scherp en schoon. Met zorg onderhouden snijgereedschappen met scherpe snijkanten lopen minder vaak vast en zijn gemakkelijker te sturen.
- g) Gebruik elektrisch gereedschap, accessoires, hulpstukken en dergelijke in overeenstemming met deze instructies. Houd daarbij rekening met de werkomstandigheden en de te verrichten werkzaamheden. Het gebruik van elektrisch gereedschap voor andere doeleinden dan de beoogde toepassingen kan tot gevaarlijke situaties leiden.

## 5. Gebruik en behandeling van het accugereedschap

- a) Laad de accu uitsluitend op met een oplader die door de fabrikant wordt aanbevolen. Er bestaat brandgevaar als een oplader die voor een bepaald type accu's bestemd is, voor andere accu's wordt gebruikt.
- b) Gebruik alleen de daarvoor bestemde accu's in de elektrische apparaten. Het gebruik van andere accu's kan tot verwondingen en brandgevaar leiden.

- c) Houd een niet-gebruikte accu uit de buurt van paperclips, munten, sleutels, spijkers, schroeven en andere kleine metalen voorwerpen die een overbrugging van de contacten kunnen veroorzaken. Kortsluiting tussen de accucontacten kan brandwonden of brand tot gevolg hebben.
- d) Bij onjuist gebruik kan er vloeistof uit de accu lekken. Vermijd contact met accuvloeistof. Spoel bij onbedoeld contact met accuvloeistof de vloeistof weg met water. Raadpleeg bovendien een arts als er accuvloeistof in de ogen komt. Lekkende accuvloeistof kan leiden tot huidirritatie en brandwonden.

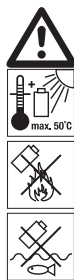

**VOORZICHTIG! EXPLOSIEGEVAAR!**  
Laad niet-oplaadbare accu's nooit op.

Bescherm de accu tegen hitte, bijv. ook tegen continu zonlicht, vuur, water en vocht. Er bestaat explosiegevaar.

## 6. Service

- a) Laat uw elektrische gereedschap alleen door gekwalificeerde vakmensen en uitsluitend met originele onderdelen repareren. Op die manier blijft de veiligheid van het elektrische gereedschap gewaarborgd.

## Apparaatspecifieke veiligheidsvoorschriften voor schuurmachines

### WAARSCHUWING!

- Stof van materialen zoals loodhoudende verf, sommige houtsoorten en metaal kan schadelijk zijn voor de gezondheid.
- Het aanraken of inademen van deze stoffen kan een gevaar vormen voor degene die de machine bedient of personen die zich in de buurt bevinden.
- Draag een veiligheidsbril en een stofmasker!

## Veiligheidsvoorschriften voor opladers

- Dit apparaat mag worden gebruikt door kinderen vanaf 8 jaar en door personen met beperkte fysieke, zintuiglijke of geestelijke vermogens of gebrek aan ervaring of kennis, mits ze onder toezicht staan of over het veilige gebruik van het apparaat zijn geïnstrueerd en de daaruit voortvloeiende gevaren hebben begrepen. Kinderen mogen niet met het apparaat spelen. Kinderen mogen zonder toezicht geen reiniging en gebruikersonderhoud uitvoeren.
- Wanneer het netsnoer van dit apparaat beschadigd raakt, moet het worden vervangen door de fabrikant of de klantendienst van de fabrikant of een persoon met vergelijkbare kwalificaties, om risico's te vermijden.



De oplader is alleen geschikt voor gebruik binnenshuis.

### **⚠ WAARSCHUWING!**

- Gebruik het apparaat niet wanneer de kabel, het netsnoer of de stekker beschadigd is. Beschadigde netsnoeren betekenen levensgevaar vanwege elektrische schok.

## Werkinstructies

### Werkingsprincipe:

Door de oscillerende aandrijving beweegt het inzetgereedschap 5.000 tot 19.000 keer per minuut heen en weer. Dat maakt nauwkeurig werken zelfs in de krapste ruimtes mogelijk.

### Zagen/doorzagen:

- Gebruik alleen onbeschadigde, goed werkende zaagbladen. Verbogen, botte of anderszins beschadigde zaagbladen kunnen breken.
- Neem bij het zagen van lichte bouwmaterialen de wettelijke voorschriften en de aanbevelingen van de materiaalfabrikant in acht.
- Er mogen alleen zachte materialen zoals hout, gipskarton en dergelijke met de invalzaagtechniek worden bewerkt!

### Schuren:

- Oefen met het apparaat een gelijkmatige druk uit om de levensduur van de schuurvellen **19** te verhogen.

## Vóór de ingebruikname

### Accupack in het apparaat plaatsen/ uit het apparaat nemen

#### Accupack plaatsen:

- ◆ Klik het accupack **4** vast in de handgreep.

#### Accupack uit het apparaat halen:

- ◆ Druk op de ontgrendelingsknop **3** en neem het accupack **4** uit het apparaat.

### Toestand van de accu controleren

- ◆ Druk voor controle van de accutoestand op de toets Accutoestand **5** (zie ook de hoofdafbeelding).  
De toestand resp. de resterende capaciteit wordt met de accu-display-LED **6** als volgt aangegeven:

ROOD/ORANJE/GROEN = maximaal opgeladen  
ROOD/ORANJE = middelhoog opgeladen  
ROOD = zwakke lading - accu opladen



## Accupack opladen (zie afb. A)

### ⚠️ VOORZICHTIG!

- ▶ Trek altijd de stekker uit het stopcontact, voordat u het accupack uit de oplader haalt resp. in de oplader plaatst.
- Laad het accupack nooit op als de omgevings-temperatuur lager is dan 10 °C of hoger is dan 40 °C.
- ◆ Plaats het accupack ④ op de snellader ⑯ (zie afb. A).
- ◆ Steek de stekker in het stopcontact. De controle-LED ⑰ brandt rood.
- ◆ De groene controle-LED ⑱ geeft aan dat het opladen is voltooid en dat het accupack ④ klaar is voor gebruik.

### ⚠️ LET OP!

- ◆ Als het rode indicatorlampje ⑰ knippert, is het accupack ④ oververhit en kan het niet worden opgeladen.
- ◆ Als de rode en de groene controle-LED ⑰ ⑱ tegelijkertijd knipperen, is het accupack ④ defect.

### ⚠️ WAARSCHUWING! LETSELGEVAAR!

- Haal voorafgaand aan alle werkzaamheden aan het elektrische gereedschap de accu uit het apparaat.
- ◆ Schuif het accupack ④ in het apparaat.
- ◆ Schakel de oplader tussen twee opeenvolgende laadprocessen minstens 15 minuten uit. Haal daartoe de stekker uit het stopcontact.

## Stof-/spaanafzuiging

Asbesthoudend materiaal mag niet worden bewerkt. Asbest geldt als kankerverwekkend.

### ⚠️ WAARSCHUWING! BRANDGEVAAR!

- Bij gebruik van elektrische apparaten die middels een stofafzuiging op de stofzuiger kunnen worden aangesloten, bestaat er brandgevaar! Onder ongunstige omstandigheden, zoals bijvoorbeeld bij vonkenregen, bij het schuren van metaal of metaalresten in hout, kan houtstof in de stofzak van de stofzuiger spontaan ontbranden. Dit kan met name gebeuren als houtstof wordt vermengd met lakresten of andere chemische stoffen en het schuursel na lang werken heet is. Voorkom daarom beslist oververhitting van het te schuren materiaal en het apparaat. Maak bij werkpauzes altijd de stofzak van de stofzuiger leeg.
- Gebruik altijd een stofafzuiging.
- Zorg voor een goede ventilatie van de werkplek.
- Neem de voor uw land geldende voorschriften voor de te bewerken materialen in acht.

## Stofafzuiging aansluiten

- ◆ Plaats de stofafzuiging ⑩ onder het apparaat en bevestig deze met de schroef op het apparaat.
- ◆ Plaats de hoekadapter ⑪ op de stofafzuiging ⑩.  
De hoekadapter ⑪ is 180° draaibaar.

## Inzetgereedschap kiezen

### OPMERKING

- ▶ De universele houder met eenvoudige gereedschapswissel is geschikt voor gangbare accessoires.

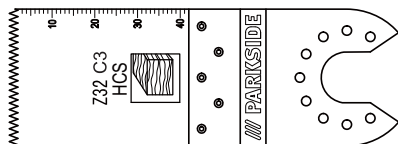

HCS-invalzaagblad 32 mm

### Materialen:

Hout, kunststof, gips en andere zachte materialen

### Gebruik:

- Doorzaag- en invalzaagsnedes
- Zagen dicht bij randen, ook op moeilijk toegankelijke plekken

Voorbeeld: zagen van uitsparingen in lichte bouw- wanden.

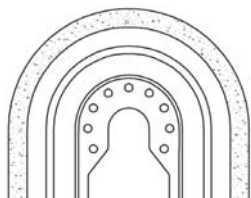

Diamantzaagblad

### Materialen:

Tegellijm, tegelvoegen

### Gebruik:

- Verwijderen van materiaalresten, bijvoorbeeld tegellijm bij vervanging van beschadigde tegels
- Uittrezen van voegen bij wand- en vloertegels.

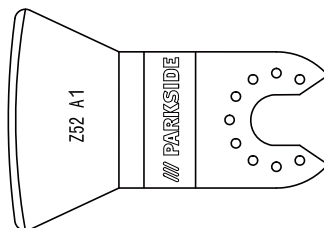

Schraapmes

### Materialen:

Mortel-/betonresten, tegel-/tapijtlijm, verf-/ siliconenresten

### Gebruik:

- Verwijderen van materiaalresten, bijvoorbeeld tapijtlijmresten op de vloer.

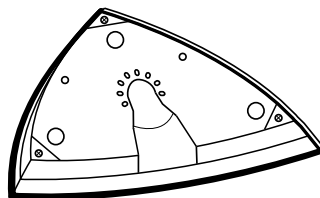

Schuurzool

### Materialen:

Hout\* en metaal\* (schuurvellen 19 meegeleverd)

\* afhankelijk van het schuurvel

### Gebruik:

- Schuren bij randen en op moeilijk toegankelijke plekken.

## Schuurvel op de schuurzool bevestigen

- ◆ Leg het schuurvel **19** midden op de schuurzool **15**.

## Inzetgereedschap verwisselen

### OPMERKING

- ▶ Wanneer u de stofafzuiging wilt gebruiken, moet u deze voorafgaand aan montage of verwisseling van het inzetgereedschap aansluiten (zie het hoofdstuk "Stofafzuiging aansluiten").

### ⚠ WAARSCHUWING! LETSELGEVAAR!

- Haal voorafgaand aan alle werkzaamheden aan het elektrische gereedschap de accu uit het apparaat.
- ◆ Verwijder zo nodig een reeds gemonteerd inzetgereedschap. Klap hiertoe de hendel voor gereedschapsontgrendeling **1** omhoog.
- ◆ Plaats het inzetgereedschap (bijv. het invalzaagblad **14**) op de gereedschapshouder.

### OPMERKING

- ▶ U kunt de inzetgereedschappen op willekeurige rasterposities op de gereedschapshouder plaatsen.
- ◆ Bevestig het inzetgereedschap weer door de hendel voor gereedschapsontgrendeling **1** omlaag te drukken.
- Controleer of het inzetgereedschap goed vastzit. Verkeerd of niet stevig bevestigde inzetgereedschappen kunnen losraken als het apparaat in werking is en letsel veroorzaken.

## Ingebruikname

### In-/uitschakelen

#### Inschakelen:

- ◆ Schuif de aan-/uitknop **2** naar voren om het apparaat in te schakelen. Het LED-werklampje **8** brandt bij inschakeling; hiermee kunt u het werkvlak verlichten bij ongunstige lichtomstandigheden.

### OPMERKING

- ▶ Het LED-werklampje **8** kan alleen zonder stofafzuiging **10** worden gebruikt.

#### Uitschakelen:

- ◆ Schuif de aan-/uitknop **2** naar achteren om het apparaat uit te schakelen.

### Toerental instellen

- ◆ Stel met het instelwiel toerental **7** het vereiste toerental in.  
Stand 1: laagste toerental
- ◆ Stand 6: hoogste toerental

### OPMERKING

- ▶ Het vereiste toerental is afhankelijk van het te bewerken materiaal en de werkomstandigheden, en zult u zelf in de praktijk moeten bepalen.

## Onderhoud en reiniging



### **WAARSCHUWING! LETSELGEVAAR!**

**Schakel het apparaat voorafgaand aan alle werkzaamheden aan het apparaat uit en haal de accu eruit.**

- Gebruik geen scherpe voorwerpen om het apparaat schoon te maken. Er mogen geen vloeistoffen binnendringen in het apparaat. Anders kan het apparaat beschadigd raken.
- Maak het apparaat regelmatig schoon, het beste altijd meteen na de werkzaamheden.
- Gebruik voor het schoonmaken van de behuizing een droge doek. Gebruik nooit benzine, oplosmiddelen of schoonmaakmiddelen die kunststof aantasten.
- Voor een grondige reiniging van het apparaat hebt u een stofzuiger nodig.
- Ventilatieopeningen moeten altijd vrij zijn.
- Verwijder vastzittend schuurstof met een kwastje.
- Als een lithium-ionaccu langere tijd moet worden opgeslagen, moet de laadtoestand periodiek worden gecontroleerd. De optimale laadtoestand ligt tussen 50% en 80%. Het optimale opslagklimaat is koel en droog.

### **OPMERKING**

- ▶ Niet vermelde reserveonderdelen (zoals koolborstels, schakelaars en reserveaccu) kunt u bestellen via onze service-hotline.

## Garantie van Kompernaß Handels GmbH

Geachte klant,

U hebt op dit apparaat 3 jaar garantie vanaf de aankoopdatum. In geval van gebreken in dit product hebt u wettelijke rechten tegenover de verkoper van het product. Deze wettelijke rechten worden door onze hierna beschreven garantie niet beperkt.

### **Garantievoorwaarden**

De garantieperiode geldt vanaf de datum van aankoop. Bewaar de originele kassabon. U hebt de bon nodig als bewijs van aankoop.

Als er binnen drie jaar vanaf de aankoopdatum van dit product een materiaal- of fabricagefout optreedt, wordt het product door ons – naar onze keuze – voor u kosteloos gerepareerd of vervangen. Voorwaarde voor deze garantie is dat binnen de termijn van drie jaar het defecte apparaat en het aankoopbewijs (kassabon) worden overlegd en dat kort wordt omschreven waaruit het gebrek bestaat en wanneer het is opgetreden.

Wanneer het defect door onze garantie wordt gedekt, krijgt u het gerepareerde product of een nieuw product retour. Met de reparatie of vervanging van het product begint er geen nieuwe garantieperiode.

### **Garantieperiode en wettelijke aanspraken bij gebreken**

De garantieperiode wordt door deze waarborg niet verlengd. Dat geldt ook voor vervangen en gerepareerde onderdelen. Eventueel al bij aankoop aanwezige schade en gebreken moeten meteen na het uitpakken worden gemeld. Voor reparaties na afloop van de garantieperiode worden kosten in rekening gebracht.

## Garantieomvang

Het apparaat is op basis van strenge kwaliteitsnormen met de grootst mogelijke zorg vervaardigd en voorafgaand aan de levering nauwkeurig gecontroleerd.

De garantie geldt voor materiaal- of fabricagefouten. Deze garantie geldt niet voor productonderdelen die blootstaan aan normale slijtage en derhalve als aan slijtage onderhevige onderdelen kunnen worden aangemerkt, of voor beschadigingen aan breekbare onderdelen, bijv. schakelaars, accu's, bakvormen of onderdelen die van glas zijn gemaakt.

Deze garantie vervalt wanneer het product is beschadigd, ondeskundig is gebruikt of is gerepareerd. Voor deskundig gebruik van het product moeten alle in de gebruiksaanwijzing beschreven aanwijzingen precies worden opgevolgd. Gebruiksdoeleinden en handelingen die in de gebruiksaanwijzing worden afgeraden of waarvoor wordt gewaarschuwd, moeten beslist worden vermeden.

Het product is uitsluitend bestemd voor privégebruik en niet voor bedrijfsmatige doeleinden. Bij verkeerd gebruik en ondeskundige behandeling, bij gebruik van geweld en bij reparaties die niet door ons erkend servicefiliaal zijn uitgevoerd, vervalt de garantie.

## Afhandeling bij een garantiekwestie

Voor een snelle afhandeling van uw aanvraag neemt u de volgende aanwijzingen in acht:

- Houd voor alle aanvragen de kassabon en het artikelnummer (bijv. IAN 12345) als aankoopbewijs bij de hand.
- Het artikelnummer vindt u op het typeplaatje, in het product gegraveerd, op de titelpagina van de gebruiksaanwijzing (linksonder) of als sticker op de achter- of onderkant van het product.
- Als er fouten in de werking of andere gebreken optreden, neemt u eerst contact op met de hierna genoemde serviceafdeling, **telefonisch** of **via e-mail**.
- Een als defect geregistreerd product kunt u dan zonder portokosten naar het aan u doorgegeven serviceadres sturen. Voeg het aankoopbewijs (kassabon) bij en vermeld waaruit het gebrek bestaat en wanneer het is opgetreden.

## OPMERKING

- Bij gereedschap van Parkside en Florabest: retourneer a.u.b. uitsluitend het defecte artikel zonder accessoires (bijv. accu, opbergkoffer, montagegereedschap, enz.).



Op [www.lidl-service.com](http://www.lidl-service.com) kunt u deze en vele andere handboeken, productvideo's en software downloaden.

## Service

### NL Service Nederland

Tel.: 0900 0400223 (0,10 EUR/Min.)

E-Mail: [kompernass@lidl.nl](mailto:kompernass@lidl.nl)

### BE Service België

Tel.: 070 270 171 (0,15 EUR/Min.)

E-Mail: [kompernass@lidl.be](mailto:kompernass@lidl.be)

IAN 298894

## Importeur

Let op: het volgende adres is geen serviceadres. Neem eerst contact op met het opgegeven serviceadres.

KOMPERNASS HANDELS GMBH

BURGSTRASSE 21

DE-44867 BOCHUM

DUITSLAND

[www.kompernass.com](http://www.kompernass.com)

## Afvoeren



De verpakking bestaat uit milieuvriendelijke materialen, die u via de plaatselijke recyclepunten kunt afvoeren.



**Deponeer elektrisch gereedschap niet bij het huisvuil!**

Conform de Europese richtlijn 2012/19/EU moet afgedankt elektrisch gereedschap gescheiden worden ingezameld en op een milieuvriendelijke wijze worden gerecycled.



**Deponeer accu's niet bij het huisvuil!**

Li-ion

Defecte of afgedankte accu's moeten conform Richtlijn 2006/66/EC worden gerecycled. Lever het accupack en/of het apparaat in bij de hiervoor bestemde inzamelpunten.

Over afvoermogelijkheden voor afgedankt elektrisch gereedschap/een afgedankt accupack kunt u informatie opvragen bij uw gemeentereiniging.



Voer de verpakking af conform de milieuvoorschriften. Let op de aanduiding op de verschillende verpakkingsmaterialen en voer ze zo nodig gescheiden af. De verpakkingsmaterialen zijn voorzien van afkortingen (a) en cijfers (b) met de volgende betekenis:

1-7: kunststoffen,  
20-22: papier en karton,  
80-98: composietmaterialen



Mogelijkheden voor het afvoeren van het afgedankte product vindt u bij uw gemeente.

## Vertaling van de oorspronkelijke conformiteitsverklaring

Wij, KOMPERNASS HANDELS GMBH, documentverantwoordelijke persoon: de heer Semi Uguzlu, BURGSTR. 21, DE - 44867 BOCHUM, DUITSLAND, verklaren hierbij dat dit product voldoet aan de volgende normen, normatieve documenten en EU-richtlijnen:

**Machinerichtlijn**  
(2006/42/EC)

**EG-laagspanningsrichtlijn**  
(2014/35/EU)

**Elektromagnetische compatibiliteit**  
(2014/30/EU)

**RoHS-richtlijn**  
(2011/65/EU)\*

\*De volledige verantwoordelijkheid voor het afgeven van deze conformiteitsverklaring ligt bij de fabrikant. Het hierboven beschreven object van de verklaring voldoet aan de voorschriften van de Richtlijn 2011/65/EU van het Europees Parlement en de Raad van 8 juni 2011 aangaande de beperking van het gebruik van bepaalde gevaarlijke stoffen in elektrische en elektronische apparaten.

### Toegepaste geharmoniseerde normen:

EN 60745-1:2009+A11

EN 60745-2-4:2009+A11

EN 55014-1:2006+A1+A2

EN 55014-2:2015

EN 61000-3-3:2013

EN 61000-3-2:2014

EN 60335-2-29:2004+A2

EN 60335-1:2012+A11

EN 62233:2008

EN 50581: 2012

### Type / apparaatbeschrijving:

Multifunctioneel accugereedschap PAMFW 20-Li A1

**Productiejaar: 03-2018**

**Serienummer: IAN 298894**

Bochum, 13-02-2018



Semi Uguzlu

- Kwaliteitsmanager -

Technische wijzigingen vanwege verdere ontwikkeling voorbehouden.

## Vervangende accu bestellen

Wanneer u voor uw apparaat een vervangende accu wilt bestellen, kunt u dit eenvoudig op internet regelen, op [www.kompennass.com](http://www.kompennass.com), of telefonisch afhandelen.

De prijs van een vervangende accu bedraagt € 20 incl. BTW en verzending. Dit artikel kan vanwege de beperkte voorraad na korte tijd uitverkocht zijn.



### Online bestelling

Zo bestelt u een vervangende accu in de accessoireshop:

- Ga in uw webbrowser naar de website [www.kompennass.com](http://www.kompennass.com).
- Klik rechtsonder op het vlaggetje van uw land en taal.
- Klik nu op "Accessoireshop" en kies vervolgens in de rubriek "Topseller" de bij uw apparaat horende vervangende accu.
- Nadat u de vervangende accu in de winkelwagen hebt gelegd, klikt u op "Afrekenen" en volgt u de aanwijzingen die op het beeldscherm verschijnen om de bestelling te voltooien.

### OPMERKING

- ▶ In sommige landen is het online bestellen van vervangingsonderdelen niet mogelijk. Neem in dat geval contact op met de servicehelpdesk.
- De actie is beperkt tot één accu per klant/apparaat, alsmede tot een looptijd van twee maanden na de actieperiode. Daarna kan de vervangende accu als vervangingsonderdeel tegen de normaal geldende voorwaarden worden besteld.

### Telefonische bestelling

- NL Service Nederland**  
Tel.: 0900 0400223 (0,10 EUR/Min.)  
E-Mail: [kompennass@lidl.nl](mailto:kompennass@lidl.nl)
- BE Service België**  
Tel.: 070 270 171 (0,15 EUR/Min.)  
E-Mail: [kompennass@lidl.be](mailto:kompennass@lidl.be)

Voor een snelle verwerking van uw bestelling dient u voor alle aanvragen het artikelnummer (bijv. IAN 298894) van het apparaat bij de hand te hebben. Het artikelnummer vindt u op het typeplaatje van het apparaat of op de titelpagina van deze gebruiksaanwijzing.



# Inhaltsverzeichnis

<b>Einleitung</b> .....	<b>30</b>
Bestimmungsgemäßer Gebrauch .....	30
Ausstattung .....	30
Lieferumfang .....	30
Technische Daten .....	30
<b>Allgemeine Sicherheitshinweise für Elektrowerkzeuge</b> .....	<b>31</b>
1. Arbeitsplatz-Sicherheit .....	31
2. Elektrische Sicherheit .....	31
3. Sicherheit von Personen .....	32
4. Verwendung und Behandlung des Elektrowerkzeugs .....	32
5. Verwendung und Behandlung des Akkuwerkzeugs .....	33
6. Service .....	33
Gerätespezifische Sicherheitshinweise für Schleifer .....	33
Sicherheitshinweise für Ladegeräte .....	34
Arbeitshinweise .....	34
<b>Vor der Inbetriebnahme</b> .....	<b>34</b>
Akku-Pack ins Gerät einsetzen / entnehmen .....	34
Akkuzustand prüfen .....	34
Akku-Pack laden (siehe Abb. A) .....	35
Staub-/ Späneabsaugung .....	35
Staubabsaugung anschließen .....	35
Einsatzwerkzeug auswählen .....	36
Schleifblatt auf die Schleifplatte aufsetzen .....	37
Einsatzwerkzeug wechseln .....	37
<b>Inbetriebnahme</b> .....	<b>37</b>
Ein-/ Ausschalten .....	37
Schwingzahl vorwählen .....	37
<b>Wartung und Reinigung</b> .....	<b>38</b>
<b>Garantie der Kompensaß Handels GmbH</b> .....	<b>38</b>
<b>Service</b> .....	<b>40</b>
<b>Importeur</b> .....	<b>40</b>
<b>Entsorgung</b> .....	<b>40</b>
<b>Original-Konformitätserklärung</b> .....	<b>41</b>
<b>Ersatz-Akku Bestellung</b> .....	<b>42</b>
Online-Bestellung .....	42
Telefonische Bestellung .....	42

## **AKKU- MULTIFUNKTIONSWERKZEUG PAMFW 20-Li A1**

### **Einleitung**

Wir beglückwünschen Sie zum Kauf Ihres neuen Gerätes. Sie haben sich damit für ein hochwertiges Produkt entschieden. Die Bedienungsanleitung ist Teil dieses Produkts. Sie enthält wichtige Hinweise für Sicherheit, Gebrauch und Entsorgung. Machen Sie sich vor der Benutzung des Produkts mit allen Bedien- und Sicherheitshinweisen vertraut. Benutzen Sie das Produkt nur wie beschrieben und für die angegebenen Einsatzbereiche. Händigen Sie alle Unterlagen bei Weitergabe des Produkts an Dritte mit aus.

### **Bestimmungsgemäßer Gebrauch**

Das Gerät ist zum Sägen und Trennen und Schleifen bestimmt. Vorzugsweise können folgende Materialien bearbeitet werden: Holz, Kunststoff, Trockenbauelemente, Leicht- und Buntmetalle, Befestigungselemente (z.B. Nägel, Schrauben) und Wandfliesen. Es ist besonders zum randnahen und bündigen Arbeiten geeignet. Jede andere Verwendung oder Veränderung des Geräts gilt als nicht bestimmungsgemäß und birgt erhebliche Unfallgefahren. Nicht zum gewerblichen Gebrauch.

### **Ausstattung**

- ➊ Hebel für Werkzeugentriegelung
- ➋ EIN- / AUS-Schalter
- ➌ Taste zur Entriegelung des Akku-Packs
- ➍ Akku-Pack
- ➎ Taste Akkuzustand
- ➏ Akku-Display-LED
- ➐ Stellrad Schwingzahlvorwahl
- ➑ LED-Arbeitsleuchte
- ➒ Spannschraube
- ➓ Staubabsaugung (2 tlg.)
- ➑ Winkeladapter
- ➒ Schaber 52 mm
- ➓ Diamantsägeblatt 65 mm
- ➑ HCS-Tauchsägeblatt 32 mm
- ➒ Schleifplatte
- ➓ Schnell-Ladegerät
- ➑ Rote Ladekontroll-LED
- ➒ Grüne Ladekontroll-LED
- ➓ Schleifblätter

### **Lieferumfang**

- 1 Akku-Multifunktionswerkzeug PAMFW 20-Li A1
- 1 Akku-Schnellladegerät PLG 20 A1
- 1 Akku-Pack PAP 20 A1
- 1 Delta-Schleifplatte
- 6 Schleifblätter 80 mm Kantenmaß
- 1 Schabmesser 52 mm
- 1 HCS-Tauchsägeblatt 32 mm
- 1 Diamantsägeblatt 65 mm
- 1 Staubabsaugung (2 tlg.)
- 1 Tragekoffer
- 1 Bedienungsanleitung

### **Technische Daten**

#### **Akku-Multifunktionswerkzeug: PAMFW 20-Li A1**

Bemessungsspannung:	20 V $\text{---}$ (Gleichstrom)
Bemessungs- leerlaufdrehzahl:	$n_0$ 5000 - 19000 min <sup>-1</sup>
Oszillationswinkel:	3,2°

#### **Akku: PAP 20 A1**

Typ:	LITHIUM-IONEN
Bemessungsspannung:	20 V $\text{---}$ (Gleichstrom)
Kapazität:	2 Ah
Zellen:	5

#### **Akku-Schnellladegerät: PLG 20 A1**

##### **EINGANG / Input:**

Bemessungsspannung: 230 - 240 V  $\sim$ , 50 Hz  
(Wechselstrom)

Bemessungsaufnahme: 65 W

Sicherung (innen): 3,15 A 

##### **AUSGANG / Output:**

Bemessungsspannung: 21,5 V  $\text{---}$  (Gleichstrom)

Bemessungsstrom: 2,4 A

Ladedauer: ca. 60 min

Schutzklasse: II/ (Doppelisolierung)

**Geräusch- und Vibrationsinformationen:**

Messwert für Geräusch ermittelt entsprechend EN 60745. Der A-bewertete Geräuschpegel des Elektrowerkzeugs beträgt typischerweise:

**Geräuschemissionen:**

Schalldruckpegel $L_{pA}$ :	82,5	dB (A)
Unsicherheit $K_{pA}$ :	3	dB
Schallleistungspegel $L_{WA}$ :	93,5	dB (A)
Unsicherheit $K_{WA}$ :	3	dB

**Gehörschutz tragen!**

**Schwingungsgesamtwerte** (Vektorsumme dreier Richtungen) ermittelt entsprechend EN 60745:

**Schleifen:**

Schwingungsemissionswert  $a_h = 9,094 \text{ m/s}^2$   
 Unsicherheit  $K = 1,5 \text{ m/s}^2$

**HINWEIS**

► Der in diesen Anweisungen angegebene Schwingungspegel ist entsprechend einem genormten Messverfahren gemessen worden und kann für den Gerätevergleich verwendet werden. Der angegebene Schwingungsemissionswert kann auch zu einer einleitenden Einschätzung der Aussetzung verwendet werden.

**! WARNUNG!**

► Der Schwingungspegel wird sich entsprechend dem Einsatz des Elektrowerkzeugs verändern und kann in manchen Fällen über dem in diesen Anweisungen angegebenen Wert liegen. Die Schwingungsbelastung könnte unterschätzt werden, wenn das Elektrowerkzeug regelmäßig in solcher Weise verwendet wird. Versuchen Sie, die Belastung durch Vibrationen so gering wie möglich zu halten. Beispielhafte Maßnahmen zur Verringerung der Vibrationsbelastung sind das Tragen von Handschuhen beim Gebrauch des Werkzeugs und die Begrenzung der Arbeitszeit. Dabei sind alle Anteile des Betriebszyklus zu berücksichtigen (beispielweise Zeiten, in denen das Elektrowerkzeug abgeschaltet ist, und solche, in denen es zwar eingeschaltet ist, aber ohne Belastung läuft).



**Allgemeine Sicherheitshinweise für Elektrowerkzeuge**



**! WARNUNG!**

► Lesen Sie alle Sicherheitshinweise und Anweisungen. Versäumnisse bei der Einhaltung der Sicherheitshinweise und Anweisungen können elektrischen Schlag, Brand und/oder schwere Verletzungen verursachen.



**Bewahren Sie alle Sicherheitshinweise und Anweisungen für die Zukunft auf.**

Der in den Sicherheitshinweisen verwendete Begriff „Elektrowerkzeug“ bezieht sich auf netzbetriebene Elektrowerkzeuge (mit Netzkabel) und auf akkubetriebene Elektrowerkzeuge (ohne Netzkabel).

**1. Arbeitsplatz-Sicherheit**

- a) Halten Sie Ihren Arbeitsbereich sauber und gut beleuchtet. Unordnung und unbeleuchtete Arbeitsbereiche können zu Unfällen führen.
- b) Arbeiten Sie mit dem Elektrowerkzeug nicht in explosionsgefährdeter Umgebung, in der sich brennbare Flüssigkeiten, Gase oder Stäube befinden. Elektrowerkzeuge erzeugen Funken, die den Staub oder die Dämpfe entzünden können.
- c) Halten Sie Kinder und andere Personen während der Benutzung des Elektrowerkzeugs fern. Bei Ablenkung können Sie die Kontrolle über das Gerät verlieren.

**2. Elektrische Sicherheit**

- a) Der Anschlussstecker des Elektrowerkzeugs muss in die Steckdose passen. Der Stecker darf in keiner Weise verändert werden. Verwenden Sie keine Adapterstecker gemeinsam mit schutzgeerdeten Elektrowerkzeugen. Unveränderte Stecker und passende Steckdosen verringern das Risiko eines elektrischen Schlags.
- b) Vermeiden Sie Körperkontakt mit geerdeten Oberflächen, wie von Rohren, Heizungen, Herden und Kühlschränken. Es besteht ein erhöhtes Risiko durch elektrischen Schlag, wenn Ihr Körper geerdet ist.

- c) **Halten Sie Elektrowerkzeuge von Regen oder Nässe fern.** Das Eindringen von Wasser in ein Elektrogerät erhöht das Risiko eines elektrischen Schlages.
  - d) **Zweckentfremden Sie das Kabel nicht, um das Elektrowerkzeug zu tragen, aufzuhängen oder um den Stecker aus der Steckdose zu ziehen.** Halten Sie das Kabel fern von Hitze, Öl, scharfen Kanten oder sich bewegenden Geräteteilen. Beschädigte oder verwickelte Kabel erhöhen das Risiko eines elektrischen Schlages.
  - e) **Wenn Sie mit einem Elektrowerkzeug im Freien arbeiten, verwenden Sie nur Verlängerungskabel, die auch für den Außenbereich geeignet sind.** Die Anwendung eines für den Außenbereich geeigneten Verlängerungskabels verringert das Risiko eines elektrischen Schlages.
  - f) **Wenn der Betrieb des Elektrowerkzeuges in feuchter Umgebung nicht vermeidbar ist, verwenden Sie einen Fehlerstromschutzschalter.** Der Einsatz eines Fehlerstromschutzschalters vermindert das Risiko eines elektrischen Schlages.
- Wenn Sie beim Tragen des Elektrowerkzeuges den Finger am Schalter haben oder das Gerät bereits eingeschaltet an die Stromversorgung anschließen, kann dies zu Unfällen führen.
- d) **Entfernen Sie Einstellwerkzeuge oder Schraubenschlüssel, bevor Sie das Elektrowerkzeug einschalten.** Ein Werkzeug oder Schlüssel, der sich in einem drehenden Geräteteil befindet, kann zu Verletzungen führen.
  - e) **Vermeiden Sie eine abnormale Körperhaltung.** Sorgen Sie für einen sicheren Stand und halten Sie jederzeit das Gleichgewicht. Dadurch können Sie das Elektrowerkzeug in unerwarteten Situationen besser kontrollieren.
  - f) **Tragen Sie geeignete Kleidung.** Tragen Sie keine weite Kleidung oder Schmuck. Halten Sie Haare, Kleidung und Handschuhe fern von sich bewegenden Teilen. Lockere Kleidung, Schmuck oder lange Haare können von sich bewegenden Teilen erfasst werden.
  - g) **Wenn Staubabsaug- und -auffangeinrichtungen montiert werden können, vergewissern Sie sich, dass diese angeschlossen sind und richtig verwendet werden.** Die Verwendung einer Staubabsaugung kann Gefährdungen durch Staub verringern.

### **3. Sicherheit von Personen**

- a) **Seien Sie stets aufmerksam, achten Sie darauf, was Sie tun und gehen Sie mit Vernunft an die Arbeit mit einem Elektrowerkzeug.** Benutzen Sie kein Elektrowerkzeug, wenn Sie müde sind oder unter dem Einfluss von Drogen, Alkohol oder Medikamenten stehen. Ein Moment der Unachtsamkeit beim Gebrauch des Elektrowerkzeuges kann zu ernsthaften Verletzungen führen.
- b) **Tragen Sie persönliche Schutzausrüstung und immer eine Schutzbrille.** Das Tragen persönlicher Schutzausrüstung wie Staubmaske, rutschfeste Sicherheitsschuhe, Schutzhelm oder Gehörschutz, je nach Art und Einsatz des Elektrowerkzeuges, verringert das Risiko von Verletzungen.
- c) **Vermeiden Sie eine unbeabsichtigte Inbetriebnahme.** Vergewissern Sie sich, dass das Elektrowerkzeug ausgeschaltet ist, bevor Sie es an die Stromversorgung und / oder den Akku anschließen, es aufnehmen oder tragen.

### **4. Verwendung und Behandlung des Elektrowerkzeugs**

- a) **Überlasten Sie das Gerät nicht.** Verwenden Sie für Ihre Arbeit das dafür bestimmte Elektrowerkzeug. Mit dem passenden Elektrowerkzeug arbeiten Sie besser und sicherer im angegebenen Leistungsbereich.
- b) **Benutzen Sie kein Elektrowerkzeug, dessen Schalter defekt ist.** Ein Elektrowerkzeug, das sich nicht mehr ein- oder ausschalten lässt, ist gefährlich und muss repariert werden.
- c) **Ziehen Sie den Stecker aus der Steckdose und / oder entfernen Sie den Akku, bevor Sie Geräteeinstellungen vornehmen, Zubehörteile wechseln oder das Gerät weglegen.** Diese Vorsichtsmaßnahme verhindert den unbeabsichtigten Start des Elektrowerkzeuges.

- d) Bewahren Sie unbenutzte Elektrowerkzeuge außerhalb der Reichweite von Kindern auf. Lassen Sie Personen das Gerät nicht benutzen, die mit diesem nicht vertraut sind oder diese Anweisungen nicht gelesen haben. Elektrowerkzeuge sind gefährlich, wenn sie von unerfahrenen Personen benutzt werden.
- e) Pflegen Sie Elektrowerkzeuge mit Sorgfalt. Kontrollieren Sie, ob bewegliche Teile einwandfrei funktionieren und nicht klemmen, ob Teile gebrochen oder so beschädigt sind, dass die Funktion des Elektrowerkzeuges beeinträchtigt ist. Lassen Sie beschädigte Teile vor dem Einsatz des Gerätes reparieren. Viele Unfälle haben ihre Ursache in schlecht gewarteten Elektrowerkzeugen.
- f) Halten Sie Schneidwerkzeuge scharf und sauber. Sorgfältig gepflegte Schneidwerkzeuge mit scharfen Schneidkanten verklemmen sich weniger und sind leichter zu führen.
- g) Verwenden Sie Elektrowerkzeug, Zubehör, Einsatzwerkzeuge usw. entsprechend diesen Anweisungen. Berücksichtigen Sie dabei die Arbeitsbedingungen und die auszuführende Tätigkeit. Der Gebrauch von Elektrowerkzeugen für andere als die vorgesehenen Anwendungen kann zu gefährlichen Situationen führen.

## 5. Verwendung und Behandlung des Akkuwerkzeugs

- a) Laden Sie die Akkus nur in Ladegeräten auf, die vom Hersteller empfohlen werden. Für ein Ladegerät, das für eine bestimmte Art von Akkus geeignet ist, besteht Brandgefahr, wenn es mit anderen Akkus verwendet wird.
- b) Verwenden Sie nur die dafür vorgesehenen Akkus in den Elektrowerkzeugen. Der Gebrauch von anderen Akkus kann zu Verletzungen und Brandgefahr führen.
- c) Halten Sie den nicht benutzten Akku fern von Büroklammern, Münzen, Schlüsseln, Nägeln, Schrauben oder anderen kleinen Metallgegenständen, die eine Überbrückung der Kontakte verursachen könnten. Ein Kurzschluss zwischen den Akkukontakten kann Verbrennungen oder Feuer zur Folge haben.

- d) Bei falscher Anwendung kann Flüssigkeit aus dem Akku austreten. Vermeiden Sie den Kontakt damit. Bei zufälligem Kontakt mit Wasser abspülen. Wenn die Flüssigkeit in die Augen kommt, nehmen Sie zusätzlich ärztliche Hilfe in Anspruch. Austretende Akkuflüssigkeit kann zu Hautreizungen oder Verbrennungen führen.



**VORSICHT! EXPLOSIONSGEFAHR!**  
Laden Sie nicht aufladbare Batterien niemals auf.



Schützen Sie den Akku vor Hitze, z. B. auch vor dauernder Sonneneinstrahlung, Feuer, Wasser und Feuchtigkeit. Es besteht Explosionsgefahr.



## 6. Service

- a) Lassen Sie Ihr Elektrowerkzeug nur von qualifiziertem Fachpersonal und nur mit Original-Ersatzteilen reparieren. Damit wird sichergestellt, dass die Sicherheit des Elektrowerkzeugs erhalten bleibt.

## Gerätespezifische Sicherheitshinweise für Schleifer

### **! WARNUNG!**

- Stäube von Materialien wie bleihaltigem Anstrich, einigen Holzarten und Metall können gesundheitsschädlich sein.
- Die Berührung oder das Einatmen dieser Stäube kann eine Gefährdung für die Bedienperson oder in der Nähe befindliche Personen darstellen.
- Tragen Sie Schutzbrille und Staubschutzmaske!

## Sicherheitshinweise für Ladegeräte

- Dieses Gerät kann von Kindern ab 8 Jahren und darüber sowie von Personen mit verringerten physischen, sensorischen oder mentalen Fähigkeiten oder Mangel an Erfahrung und Wissen benutzt werden, wenn sie beaufsichtigt oder bezüglich des sicheren Gebrauchs des Gerätes unterwiesen wurden und die daraus resultierenden Gefahren verstehen. Kinder dürfen nicht mit dem Gerät spielen. Reinigung und Benutzer-Wartung dürfen nicht von Kindern ohne Beaufsichtigung durchgeführt werden.
- Wenn die Netzanschlussleitung dieses Gerätes beschädigt wird, muss sie durch den Hersteller oder seinen Kundendienst oder eine ähnlich qualifizierte Person ersetzt werden, um Gefährdungen zu vermeiden.



Das Ladegerät ist nur für den Betrieb im Innenbereich geeignet.

### **⚠️ WARNUNG!**

- Betreiben Sie das Gerät nicht mit beschädigtem Kabel, Netzkabel oder Netzstecker. Beschädigte Netzkabel bedeuten Lebensgefahr durch elektrischen Schlag.

## Arbeitshinweise

### Arbeitsprinzip:

Durch den oszillierenden Antrieb schwingt das Einsatzwerkzeug 5000 bis 19000 mal pro Minute hin und her. Das ermöglicht präzises Arbeiten auf engstem Raum.

### Sägen / Trennen:

- Verwenden Sie nur unbeschädigte, einwandfreie Sägeblätter. Verbogene, unscharfe oder anderweitig beschädigte Sägeblätter können brechen.
- Beachten Sie beim Sägen von Leichtbaustoffen die gesetzlichen Bestimmungen und Empfehlungen der Materialhersteller.
- Es dürfen nur weiche Werkstoffe wie Holz, Gipskarton o.Ä. im Tauchsägeverfahren bearbeitet werden!

### Schleifen:

- Achten Sie auf gleichmäßigen Anpressdruck, um die Lebensdauer der Schleifblätter **19** zu erhöhen.

## Vor der Inbetriebnahme

### Akku-Pack ins Gerät einsetzen / entnehmen

#### Akku-Pack einsetzen:

- ◆ Lassen Sie den Akku-Pack **4** in den Griff einrasten.

#### Akku-Pack entnehmen:

- ◆ Drücken Sie die Taste zur Entriegelung **3** und entnehmen Sie den Akku-Pack **4**.

### Akkuzustand prüfen

- ◆ Drücken Sie zum Prüfen des Akkuzustands die Taste Akkuzustand **5** (siehe auch Hauptabbildung).  
Der Zustand bzw. die Restleistung wird in der Akku-Display-LED **6** wie folgt angezeigt:

ROT / ORANGE / GRÜN = maximale Ladung

ROT / ORANGE = mittlere Ladung

ROT = schwache Ladung – Akku aufladen

## Akku-Pack laden (siehe Abb. A)

### **⚠ VORSICHT!**

► Ziehen Sie immer den Netzstecker, bevor Sie den Akku-Pack aus dem Ladegerät nehmen bzw. einsetzen.

- Laden Sie den Akku-Pack nie, wenn die Umgebungstemperatur unterhalb 10 °C oder oberhalb 40 °C liegt.
- ◆ Stecken Sie den Akku-Pack **4** in das Schnell-Ladegerät **16** (siehe Abb. A).
- ◆ Stecken Sie den Netzstecker in die Steckdose. Die Kontroll-LED **17** leuchtet rot.
- ◆ Die grüne Kontroll-LED **18** signalisiert Ihnen, dass der Ladevorgang abgeschlossen und der Akku-Pack **4** einsatzbereit ist.

### **⚠ ACHTUNG!**

- ◆ Sollte die rote Kontroll-LED **17** blinken, dann ist der Akku-Pack **4** überhitzt und kann nicht aufgeladen werden.
- ◆ Sollte die rote und grüne Kontroll-LED **17** **18** gemeinsam blinken, dann ist der Akku-Pack **4** defekt.

### **⚠ WARNUNG! VERLETZUNGSGEFAHR!**

- Ziehen Sie vor allen Arbeiten am Elektrowerkzeug den Akku aus dem Gerät.
- ◆ Schieben Sie den Akku-Pack **4** in das Gerät ein.
- ◆ Schalten Sie das Ladegerät zwischen aufeinanderfolgenden Ladevorgängen für mindestens 15 Minuten ab. Ziehen Sie dazu den Netzstecker.

## Staub-/ Späneabsaugung

Asbesthaltiges Material darf nicht bearbeitet werden. Asbest gilt als krebserregend.

### **⚠ WARNUNG! BRANDGEFAHR!**

- Beim Arbeiten mit Elektrogeräten, die durch eine Staubabsaugvorrichtung mit dem Staubsauger verbunden werden können, besteht Brandgefahr! Unter ungünstigen Bedingungen, wie z. B. bei Funkenflug, beim Schleifen von Metall oder Metallresten in Holz, kann sich Holzstaub im Staubbeutel des Staubsaugers selbst entzünden. Dies kann insbesondere dann geschehen, wenn der Holzstaub mit Lackresten oder anderen chemischen Stoffen vermischt ist und das Schleifgut nach langem Arbeiten heiß ist. Vermeiden Sie deshalb unbedingt eine Überhitzung des Schleifguts und des Gerätes. Entleeren Sie vor Arbeitspausen stets den Staubbeutel des Staubsaugers.

- Benutzen Sie immer eine Staubabsaugung.
- Sorgen Sie für gute Belüftung des Arbeitsplatzes.
- Beachten Sie in Ihrem Land gültige Vorschriften für die zu bearbeitenden Materialien.

## Staubabsaugung anschließen

- ◆ Setzen Sie die Staubabsaugung **10** unter das Gerät und befestigen Sie diese mit der Schraube am Gerät.
- ◆ Setzen Sie den Winkeladapter **11** auf die Staubabsaugung **10**. Der Winkeladapter **11** kann um 180° gedreht werden.

## Einsatzwerkzeug auswählen

### HINWEIS

- ▶ Die Universalaufnahme mit einfachem Werkzeugwechsel ist passend für gängiges Zubehör.

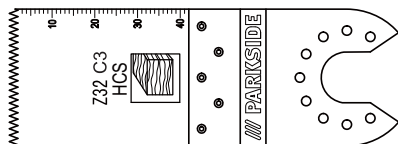

HCS-Tauchsägeblatt 32 mm

### Werkstoffe:

Holz, Kunststoff, Gips und andere weiche Materialien

### Anwendung:

- Trenn- und Tauchsägeschnitte
- randnahe Sägen, auch in schwer zugänglichen Bereichen

Beispiel: Sägen von Aussparungen an Leichtbauwänden.

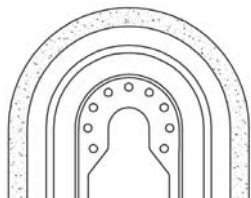

Diamantsägeblatt

### Werkstoffe:

Fliesenkleber, Fliesenfugen

### Anwendung:

- Entfernen von Werkstoffresten, beispielsweise Fliesenkleber beim Austausch beschädigter Fliesen
- Ausfräsen von Fugenmasse an Wand- und Fußbodenfliesen.

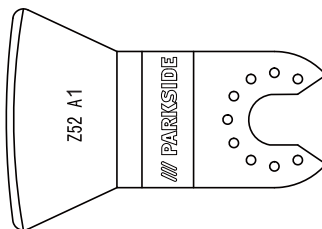

Schabmesser

### Werkstoffe:

Mörtel- / Betonreste, Fliesen- / Teppichkleber, Farb- / Silikonreste

### Anwendung:

- Entfernen von Werkstoffresten, beispielsweise Teppichkleberreste am Boden.

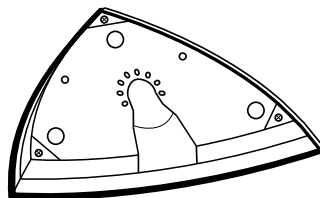

Schleifplatte

### Werkstoffe:

Holz und Metall (Schleifblätter **19** im Lieferumfang enthalten), Holz\*, Metall\*

\*abhängig vom Schleifblatt

### Anwendung:

- Schleifen an Rändern und schwer zugänglichen Bereichen.



## Schleifblatt auf die Schleifplatte aufsetzen

- ◆ Setzen Sie das Schleifblatt **19** mittig auf die Schleifplatte **15**.

## Einsatzwerkzeug wechseln

### HINWEIS

- ▶ Wenn Sie die Staubabsaugung benutzen möchten, müssen Sie diese vor Montage des Einsatzwerkzeuges anschließen (s. Kapitel „Staubabsaugung anschließen“).

### ⚠ WARNUNG! VERLETZUNGSGEFAHR!

- Ziehen Sie vor allen Arbeiten am Elektrowerkzeug den Akku aus dem Gerät.
- ◆ Entnehmen Sie gegebenenfalls ein bereits montiertes Einsatzwerkzeug. Klappen Sie hierzu den Hebel für Werkzeugetriegelung **1** nach oben.
- ◆ Setzen Sie das Einsatzwerkzeug (z.B. das Tauchsägeblatt **14**) auf die Werkzeugaufnahme.

### HINWEIS

- ▶ Sie können die Einsatzwerkzeuge in beliebigen Rasterpositionen auf die Werkzeugaufnahme aufsetzen.
- ◆ Befestigen Sie das Einsatzwerkzeug wieder, indem Sie den Hebel für Werkzeugetriegelung **1** wieder nach unten drücken.
- Prüfen Sie das Einsatzwerkzeug auf festen Sitz. Falsch oder nicht sicher befestigte Einsatzwerkzeuge können sich während des Betriebs lösen und Sie verletzen.

## Inbetriebnahme

### Ein- / Ausschalten

#### Einschalten:

- ◆ Schieben Sie den EIN- / AUS-Schalter **2** nach vorn, um das Gerät einzuschalten. Die LED-Arbeitsleuchte **8** leuchtet beim einschalten und ermöglicht so das Ausleuchten des Arbeitsbereiches bei ungünstigen Lichtverhältnissen.

### HINWEIS

- ▶ Die LED-Arbeitsleuchte **8** ist nur ohne Staubabsaugung **10** zu benutzen.

#### Ausschalten:

- ◆ Schieben Sie den EIN- / AUS-Schalter **2** nach hinten, um das Gerät auszuschalten.

## Schwingzahl vorwählen

- ◆ Wählen Sie mit dem Stellrad Schwingzahlvorwahl **7** die benötigte Schwingzahl vor. Stufe 1: niedrige Schwingzahl  
Stufe 6: hohe Schwingzahl

### HINWEIS

- ▶ Die erforderliche Schwingzahl ist vom Werkstoff und den Arbeitsbedingungen abhängig und kann durch praktischen Versuch ermittelt werden.

## Wartung und Reinigung



**WARNUNG! VERLETZUNGSGEFAHR!**  
Schalten Sie vor allen Arbeiten am Gerät das Gerät aus und entnehmen Sie den Akku.

- Verwenden Sie keine scharfen Gegenstände zur Reinigung des Gerätes. Es dürfen keine Flüssigkeiten in das Innere des Gerätes gelangen. Andernfalls könnte das Gerät beschädigt werden.
- Reinigen Sie das Gerät regelmäßig, am besten immer direkt nach Abschluss der Arbeit.
- Verwenden Sie zum Reinigen des Gehäuses ein trockenes Tuch. Verwenden Sie niemals Benzin, Lösungsmittel oder Reiniger, die Kunststoff angreifen.
- Zur gründlichen Reinigung des Gerätes wird ein Staubsauger benötigt.
- Lüftungöffnungen müssen immer frei sein.
- Entfernen Sie anhaftenden Schleifstaub mit einem Pinsel.
- Soll ein Lithium-Ionen-Akku längere Zeit gelagert werden, muss regelmäßig der Ladezustand kontrolliert werden. Der optimale Ladezustand liegt zwischen 50 % und 80 %. Das optimale Lagerungsklima ist kühl und trocken.

### HINWEIS

- ▶ Nicht aufgeführte Ersatzteile (wie z. B. Kohlebürsten, Schalter und Ersatz-Akku) können Sie über unsere Service - Hotline bestellen.

## Garantie der Kompersaß Handels GmbH

Sehr geehrte Kundin, sehr geehrter Kunde,  
Sie erhalten auf dieses Gerät 3 Jahre Garantie ab Kaufdatum. Im Falle von Mängeln dieses Produkts stehen Ihnen gegen den Verkäufer des Produkts gesetzliche Rechte zu. Diese gesetzlichen Rechte werden durch unsere im Folgenden dargestellte Garantie nicht eingeschränkt.

### Garantiebedingungen

Die Garantiefrist beginnt mit dem Kaufdatum. Bitte bewahren Sie den Original-Kassenbon gut auf. Diese Unterlage wird als Nachweis für den Kauf benötigt.

Tritt innerhalb von drei Jahren ab dem Kaufdatum dieses Produkts ein Material- oder Fabrikationsfehler auf, wird das Produkt von uns – nach unserer Wahl – für Sie kostenlos repariert oder ersetzt. Diese Garantieleistung setzt voraus, dass innerhalb der Drei-Jahres-Frist das defekte Gerät und der Kaufbeleg (Kassenbon) vorgelegt und schriftlich kurz beschrieben wird, worin der Mangel besteht und wann er aufgetreten ist.

Wenn der Defekt von unserer Garantie gedeckt ist, erhalten Sie das reparierte oder ein neues Produkt zurück. Mit Reparatur oder Austausch des Produkts beginnt kein neuer Garantiezeitraum.

### Garantiezeit und gesetzliche Mängelansprüche

Die Garantiezeit wird durch die Gewährleistung nicht verlängert. Dies gilt auch für ersetzte und reparierte Teile. Eventuell schon beim Kauf vorhandene Schäden und Mängel müssen sofort nach dem Auspacken gemeldet werden. Nach Ablauf der Garantiezeit anfallende Reparaturen sind kostenpflichtig.

## Garantieumfang

Das Gerät wurde nach strengen Qualitätsrichtlinien sorgfältig produziert und vor Auslieferung gewissenhaft geprüft.

Die Garantieleistung gilt für Material- oder Fabrikationsfehler. Diese Garantie erstreckt sich nicht auf Produktteile, die normaler Abnutzung ausgesetzt sind und daher als Verschleißteile angesehen werden können oder für Beschädigungen an zerbrechlichen Teilen, z. B. Schalter, Akkus, Backformen oder Teile die aus Glas gefertigt sind.

Diese Garantie verfällt, wenn das Produkt beschädigt, nicht sachgemäß benutzt oder gewartet wurde. Für eine sachgemäße Benutzung des Produkts sind alle in der Bedienungsanleitung aufgeführten Anweisungen genau einzuhalten. Verwendungszwecke und Handlungen, von denen in der Bedienungsanleitung abgeraten oder vor denen gewarnt wird, sind unbedingt zu vermeiden.

Das Produkt ist nur für den privaten und nicht für den gewerblichen Gebrauch bestimmt. Bei missbräuchlicher und unsachgemäßer Behandlung, Gewaltanwendung und bei Eingriffen, die nicht von unserer autorisierten Service-Niederlassung vorgenommen wurden, erlischt die Garantie.

## Abwicklung im Garantiefall

Um eine schnelle Bearbeitung ihres Anliegens zu gewährleisten, folgen Sie bitte den folgenden Hinweisen:

- Bitte halten Sie für alle Anfragen den Kassenschein und die Artikelnummer (z. B. IAN 12345) als Nachweis für den Kauf bereit.
- Die Artikelnummer entnehmen Sie bitte dem Typenschild, einer Gravur, auf dem Titelblatt ihrer Anleitung (unten links) oder als Aufkleber auf der Rück- oder Unterseite.
- Sollten Funktionsfehler oder sonstige Mängel auftreten, kontaktieren Sie zunächst die nachfolgend benannte Serviceabteilung **telefonisch** oder per **E-Mail**.
- Ein als defekt erfasstes Produkt können Sie dann unter Beifügung des Kaufbelegs (Kassenschein) und der Angabe, worin der Mangel besteht und wann er aufgetreten ist, für Sie portofrei an die Ihnen mitgeteilte Service-Anschrift übersenden.

### HINWEIS

- ▶ Bei Parkside und Florabest Werkzeugen senden Sie bitte ausschließlich den defekten Artikel ohne Zubehör (z. B. Akku, Aufbewahrungskoffer, Montagewerkzeuge, etc) ein.



Auf [www.lidl-service.com](http://www.lidl-service.com) können Sie diese und viele weitere Handbücher, Produktvideos und Software herunterladen.

## Service

**DE Service Deutschland**  
Tel.: 0800 5435 111 (Kostenfrei aus dem dt. Festnetz/Mobilfunknetz)  
E-Mail: kompernass@lidl.de

**AT Service Österreich**  
Tel.: 0820 201 222 (0,15 EUR/Min.)  
E-Mail: kompernass@lidl.at

**CH Service Schweiz**  
Tel.: 0842 665566 (0,08 CHF/Min., Mobilfunk max. 0,40 CHF/Min.)  
E-Mail: kompernass@lidl.ch

IAN 298894

## Importeur

Bitte beachten Sie, dass die folgende Anschrift keine Serviceanschrift ist. Kontaktieren Sie zunächst die benannte Servicestelle.

KOMPERNASS HANDELS GMBH  
BURGSTRASSE 21  
DE-44867 BOCHUM  
DEUTSCHLAND  
www.kompernass.com

## Entsorgung



Die Verpackung besteht aus umweltfreundlichen Materialien, die Sie über die örtlichen Recyclingstellen entsorgen können.



**Werfen Sie Elektrowerkzeuge nicht in den Hausmüll!**

Gemäß Europäischer Richtlinie 2012/19/EU müssen verbrauchte Elektrowerkzeuge getrennt gesammelt und einer umweltgerechten Wiederverwertung zugeführt werden.



**Werfen Sie Akkus nicht in den Hausmüll!**

Defekte oder verbrauchte Akkus müssen gemäß Richtlinie 2006/66/EC recycelt werden. Geben Sie Akku-Pack und/oder das Gerät über die angebotenen Sammeleinrichtungen zurück. Über Entsorgungsmöglichkeiten für ausgediente Elektrowerkzeuge / Akku-Pack informieren Sie sich bitte bei Ihrer Gemeinde- oder Stadtverwaltung.

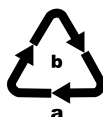

Entsorgen Sie die Verpackung umweltgerecht.

Beachten Sie die Kennzeichnung auf den verschiedenen Verpackungsmaterialien und trennen Sie diese gegebenenfalls gesondert. Die Verpackungsmaterialien sind gekennzeichnet mit Abkürzungen (a) und Ziffern (b) mit folgender Bedeutung:

1-7: Kunststoffe,  
20-22: Papier und Pappe,  
80-98: Verbundstoffe



Möglichkeiten zur Entsorgung des ausgedienten Produkts erfahren Sie bei Ihrer Gemeinde- oder Stadtverwaltung.

## Original-Konformitätserklärung

Wir, KOMPERNASS HANDELS GMBH, Dokumentenverantwortlicher: Herr Semi Uguzlu, BURGSTR. 21, DE - 44867 BOCHUM, DEUTSCHLAND, erklären hiermit, dass dieses Produkt mit den folgenden Normen, normativen Dokumenten und EG-Richtlinien übereinstimmt:

**Maschinenrichtlinie**  
**(2006 / 42 / EG)**

**EG-Niederspannungsrichtlinie**  
**(2014 / 35 / EU)**

**Elektromagnetische Verträglichkeit**  
**(2014 / 30 / EU)**

**RoHS Richtlinie**  
**(2011 / 65 / EU)\***

\*Die alleinige Verantwortung für die Ausstellung dieser Konformitätserklärung trägt der Hersteller. Der oben beschriebene Gegenstand der Erklärung erfüllt die Vorschriften der Richtlinie 2011/65/EU des Europäischen Parlaments und des Rates vom 8. Juni 2011 zur Beschränkung der Verwendung bestimmter gefährlicher Stoffe in Elektro- und Elektronikgeräten.

### Angewandte harmonisierte Normen:

EN 60745-1:2009+A11

EN 60745-2-4:2009+A11

EN 55014-1:2006+A1+A2

EN 55014-2:2015

EN 61000-3-3:2013

EN 61000-3-2:2014

EN 60335-2-29:2004+A2

EN 60335-1:2012+A11

EN 62233:2008

EN 50581: 2012

### Typ/ Gerätebezeichnung:

Akku-Multifunktionswerkzeug PAMFW 20-Li A1

**Herstellungsjahr: 03-2018**

**Seriennummer: IAN 298894**

Bochum, 13.02.2018



Semi Uguzlu

- Qualitätsmanager -

Technische Änderungen im Sinne der Weiterentwicklung sind vorbehalten.

## Ersatz-Akku Bestellung

Wenn Sie einen Ersatz-Akku für Ihr Gerät bestellen möchten, so können Sie dies entweder bequem im Internet unter [www.kompennass.com](http://www.kompennass.com) oder telefonisch abwickeln.

Der Preis des Ersatz-Akkus beträgt 20 € inkl. MwSt. und Versand. Dieser Artikel kann aufgrund begrenzter Vorratsmenge nach kurzer Zeit ausverkauft sein.



### Online-Bestellung

Um einen Ersatz-Akku über den Zubehör-Shop zu bestellen:

- Rufen Sie mit Ihrem Internetbrowser die Seite [www.kompennass.com](http://www.kompennass.com) auf.
- Klicken Sie rechts unten auf die entsprechende Flagge, um das gewünschte Land und die Sprache auszuwählen.
- Klicken Sie jetzt auf den Reiter „Zubehör-Shop“ und wählen anschließend unter der Rubrik „Topseller“ den passenden Ersatz-Akku zu Ihrem Gerät aus.
- Nachdem Sie den Ersatz-Akku in den Warenkorb gelegt haben, klicken Sie auf die Schaltfläche „Kasse“ und befolgen die auf dem Bildschirm angezeigten Anweisungen, um den Bestellvorgang abzuschließen.

### HINWEIS

- ▶ Die Bestellung von Ersatzteilen kann in einigen Ländern nicht online vorgenommen werden. Kontaktieren Sie in diesem Fall bitte die Service-Hotline.
- Die Aktion ist begrenzt auf einen Akku pro Kunde / Gerät, sowie auf eine Laufzeit von zwei Monaten nach dem Aktionszeitraum. Danach kann der Ersatzakku als Ersatzteil zu anderen Konditionen weiterhin bestellt werden.

### Telefonische Bestellung

- (DE) **Service Deutschland**  
Tel.: 0800 5435 111 (Kostenfrei aus dem dt. Festnetz/Mobilfunknetz)
- (AT) **Service Österreich**  
Tel.: 0820 201 222 (0,15 EUR/Min.)  
E-Mail: [kompennass@idl.at](mailto:kompennass@idl.at)
- (CH) **Service Schweiz**  
Tel.: 0842 665566 (0,08 CHF/Min., Mobilfunk max. 0,40 CHF/Min.)  
E-Mail: [kompennass@idl.ch](mailto:kompennass@idl.ch)

Um eine schnelle Bearbeitung Ihrer Bestellung zu gewährleisten, halten Sie bitte für alle Anfragen die Artikelnummer (z.B. IAN 298894) des Gerätes bereit. Die Artikelnummer entnehmen Sie bitte dem Typenschild oder dem Titelblatt dieser Anleitung.

**KOMPERNASS HANDELS GMBH**

BURGSTRASSE 21  
DE-44867 BOCHUM  
GERMANY  
[www.kompernass.com](http://www.kompernass.com)

Tilstand af information - Stand van de informatie  
Stand der Informationen:  
02/2018 · Ident.-No.: PAMFW20-LiA1-022018-1

IAN 298894