



www.lidl-service.com



AKKUMULTIFUNKTIONSWERKZEUG CORDLESS MULTI-PURPOSE TOOL OUTIL MULTIFONCTIONS SANS FIL PAMFW 20-Li A1

(DE) (AT) (CH)

AKKU-MULTIFUNKTIONSWERKZEUG

Originalbetriebsanleitung

(FR) (BE)

OUTIL MULTIFONCTIONS SANS FIL

Traduction des instructions d'origine

(CZ)

AKU MULTIFUNKČNÍ NÁŘADÍ

Překlad originálního provozního návodu

(PT)

FERRAMENTA MULTIUSOS COM BATERIA

Tradução do manual de instruções original

(GB) (IE)

CORDLESS MULTI-PURPOSE TOOL

Translation of the original instructions

(NL) (BE)

MULTIFUNCTIONEEL ACCUGEREEDSCHAP

Vertaling van de originele gebruiksaanwijzing

(ES)

HERRAMIENTA MULTIFUNCIONAL RECARGABLE

Traducción del manual de instrucciones original

IAN 298894

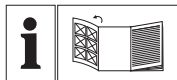

DE AT CH

Klappen Sie vor dem Lesen die Seite mit den Abbildungen aus und machen Sie sich anschließend mit allen Funktionen des Gerätes vertraut.

GB IE

Before reading, unfold the page containing the illustrations and familiarise yourself with all functions of the device.

FR BE

Avant de lire le mode d'emploi, ouvrez la page contenant les illustrations et familiarisez-vous ensuite avec toutes les fonctions de l'appareil.

NL BE

Vouw vóór het lezen de pagina met de afbeeldingen open en maak u vertrouwd met alle functies van het apparaat.

CZ

Před čtením si otevřete stranu s obrázky a potom se seznamte se všemi funkcemi přístroje.

ES

Antes de empezar a leer abra las dos páginas que contienen las imágenes y, en seguida, familiarícese con todas las funciones del dispositivo.

PT

Antes de começar a ler abra as duas páginas com as imagens e, de seguida, familiarize-se com todas as funções do aparelho.

DE/AT/CH	Originalbetriebsanleitung	Seite	1
GB/IE	Translation of the original instructions	Page	15
FR/BE	Traduction des instructions d'origine	Page	29
NL/BE	Vertaling van de originele gebruiksaanwijzing	Pagina	43
CZ	Překlad originálního provozního návodu	Strana	57
ES	Traducción del manual de instrucciones original	Página	71
PT	Tradução do manual de instruções original	Página	85

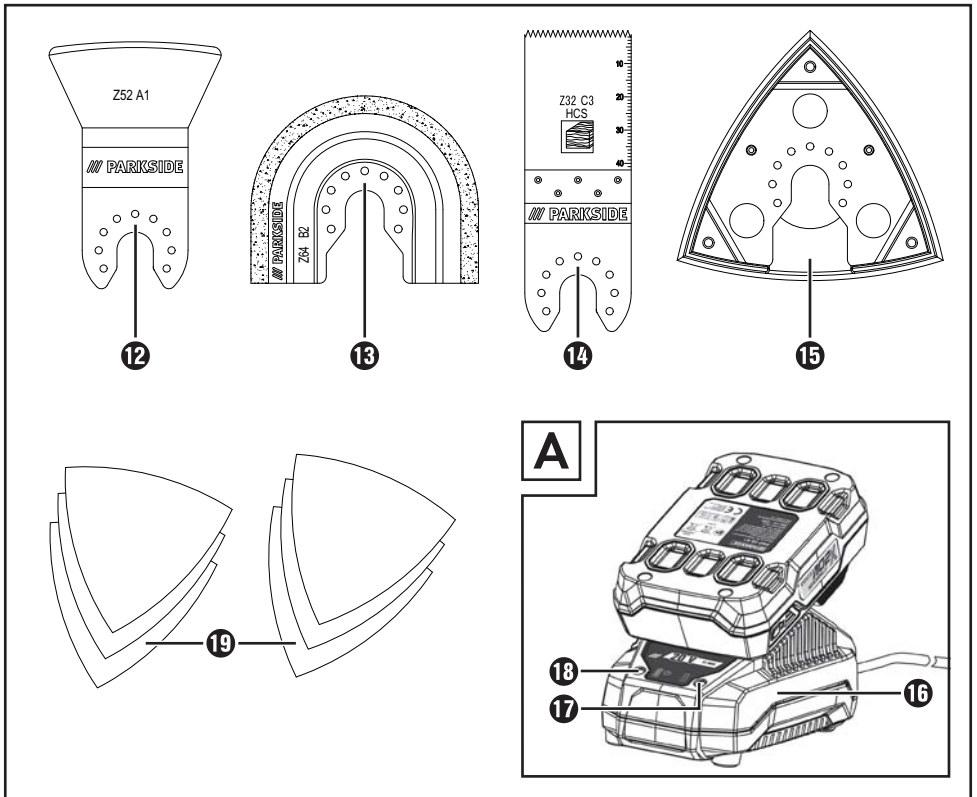
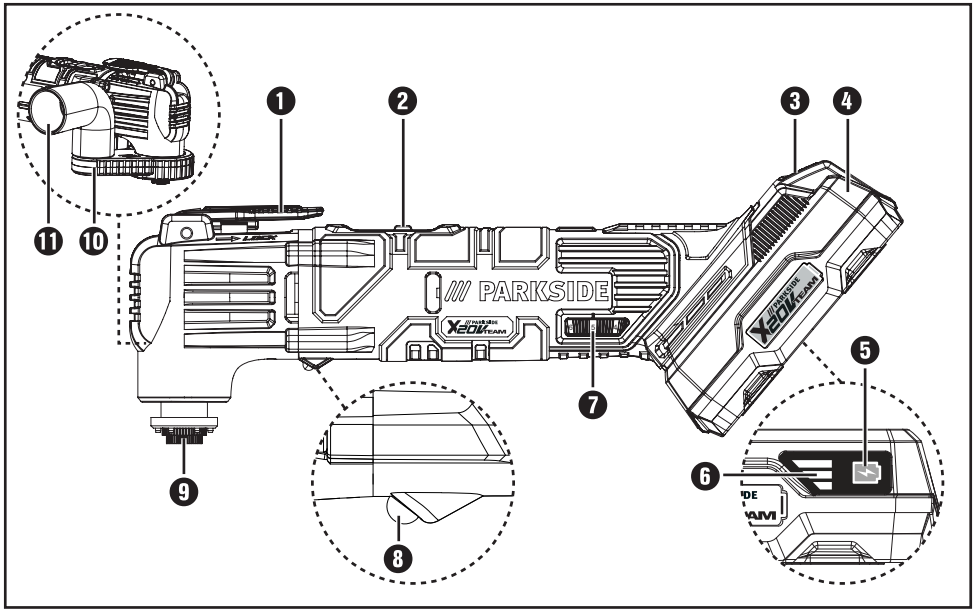

**BATTERY COMPATIBLE WITH ALL DEVICES OF THE SERIES
„PARKSIDE X 20V TEAM“**

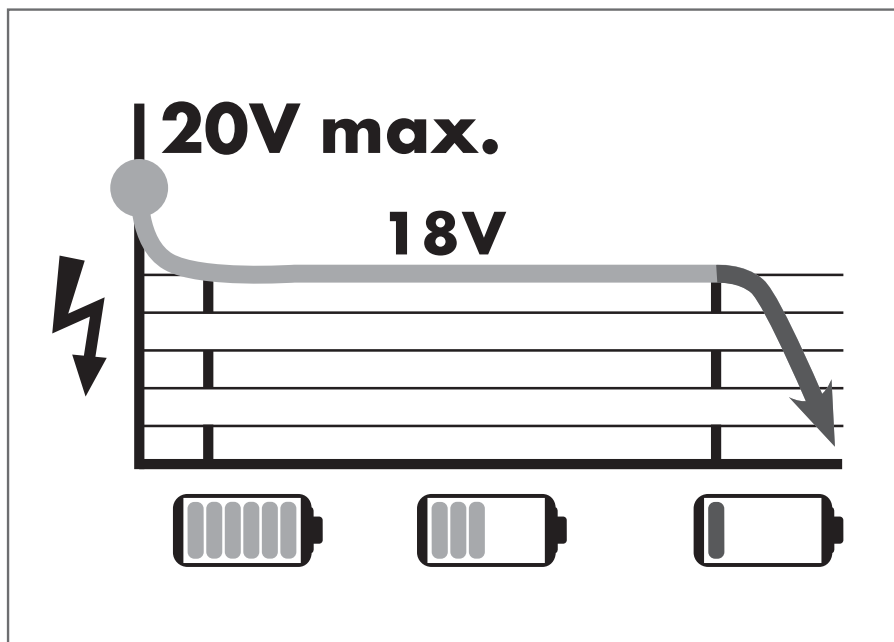

Inhaltsverzeichnis

Einleitung	2
Bestimmungsgemäßer Gebrauch	2
Ausstattung	2
Lieferumfang	2
Technische Daten	2
Allgemeine Sicherheitshinweise für Elektrowerkzeuge	3
1. Arbeitsplatz-Sicherheit	3
2. Elektrische Sicherheit	3
3. Sicherheit von Personen	4
4. Verwendung und Behandlung des Elektrowerkzeugs	4
5. Verwendung und Behandlung des Akkuwerkzeugs	5
6. Service	5
Gerätespezifische Sicherheitshinweise für Schleifer	5
Sicherheitshinweise für Ladegeräte	6
Arbeitshinweise	6
Vor der Inbetriebnahme	6
Akku-Pack ins Gerät einsetzen / entnehmen	6
Akkuzustand prüfen	6
Akku-Pack laden (siehe Abb. A)	7
Staub-/ Späneabsaugung	7
Staubabsaugung anschließen	7
Einsatzwerkzeug auswählen	8
Schleifblatt auf die Schleifplatte aufsetzen	9
Einsatzwerkzeug wechseln	9
Inbetriebnahme	9
Ein-/ Ausschalten	9
Schwingzahl vorwählen	9
Wartung und Reinigung	10
Garantie der Kompernaß Handels GmbH	10
Service	12
Importeur	12
Entsorgung	12
Original-Konformitätserklärung	13
Ersatz-Akku Bestellung	14
Online-Bestellung	14
Telefonische Bestellung	14

AKKU- MULTIFUNKTIONSWERKZEUG PAMFW 20-Li A1

Einleitung

Wir beglückwünschen Sie zum Kauf Ihres neuen Gerätes. Sie haben sich damit für ein hochwertiges Produkt entschieden. Die Bedienungsanleitung ist Teil dieses Produkts. Sie enthält wichtige Hinweise für Sicherheit, Gebrauch und Entsorgung. Machen Sie sich vor der Benutzung des Produkts mit allen Bedien- und Sicherheitshinweisen vertraut. Benutzen Sie das Produkt nur wie beschrieben und für die angegebenen Einsatzbereiche. Händigen Sie alle Unterlagen bei Weitergabe des Produkts an Dritte mit aus.

Bestimmungsgemäßer Gebrauch

Das Gerät ist zum Sägen und Trennen und Schleifen bestimmt. Vorzugsweise können folgende Materialien bearbeitet werden: Holz, Kunststoff, Trockenbauelemente, Leicht- und Buntmetalle, Befestigungselemente (z.B. Nägel, Schrauben) und Wandfliesen. Es ist besonders zum randnahen und bündigen Arbeiten geeignet. Jede andere Verwendung oder Veränderung des Geräts gilt als nicht bestimmungsgemäß und birgt erhebliche Unfallgefahren. Nicht zum gewerblichen Gebrauch.

Ausstattung

- 1 Hebel für Werkzeugentriegelung
- 2 EIN- / AUS-Schalter
- 3 Taste zur Entriegelung des Akku-Packs
- 4 Akku-Pack
- 5 Taste Akkuzustand
- 6 Akku-Display-LED
- 7 Stellrad Schwingzahlvorwahl
- 8 LED-Arbeitsleuchte
- 9 Spannschraube
- 10 Staubabsaugung (2 tlg.)
- 11 Winkeladapter
- 12 Schaber 52 mm
- 13 Diamantsägeblatt 65 mm
- 14 HCS-Tauchsägeblatt 32 mm
- 15 Schleifplatte
- 16 Schnell-Ladegerät
- 17 Rote Ladekontroll-LED
- 18 Grüne Ladekontroll-LED
- 19 Schleifblätter

Lieferumfang

- 1 Akku-Multifunktionswerkzeug PAMFW 20-Li A1
- 1 Akku-Schnellladegerät PLG 20 A1
- 1 Akku-Pack PAP 20 A1
- 1 Delta-Schleifplatte
- 6 Schleifblätter 80 mm Kantenmaß
- 1 Schabmesser 52 mm
- 1 HCS-Tauchsägeblatt 32 mm
- 1 Diamantsägeblatt 65 mm
- 1 Staubabsaugung (2 tlg.)
- 1 Tragekoffer
- 1 Bedienungsanleitung

Technische Daten

Akku-Multifunktionswerkzeug: PAMFW 20-Li A1

Bemessungsspannung:	20 V --- (Gleichstrom)
Bemessungs- leerlaufdrehzahl:	n_0 5000 - 19000 min ⁻¹
Oszillationswinkel:	3,2°

Akku: PAP 20 A1

Typ:	LITHIUM-IONEN
Bemessungsspannung:	20 V --- (Gleichstrom)
Kapazität:	2 Ah
Zellen:	5

Akku-Schnellladegerät: PLG 20 A1

EINGANG / Input:

Bemessungsspannung: 230 - 240 V \sim , 50 Hz
(Wechselstrom)

Bemessungsaufnahme: 65 W

Sicherung (innen): 3,15 A 

AUSGANG / Output:

Bemessungsspannung: 21,5 V --- (Gleichstrom)

Bemessungsstrom: 2,4 A

Ladedauer: ca. 60 min

Schutzklasse: II/ (Doppelisolierung)

Geräusch- und Vibrationsinformationen:

Messwert für Geräusch ermittelt entsprechend EN 60745. Der A-bewertete Geräuschpegel des Elektrowerkzeugs beträgt typischerweise:

Geräuschemissionen:

Schalldruckpegel L_{pA} :	82,5	dB (A)
Unsicherheit K_{pA} :	3	dB
Schallleistungspegel L_{WA} :	93,5	dB (A)
Unsicherheit K_{WA} :	3	dB

Gehörschutz tragen!

Schwingungsgesamtwerte (Vektorsumme dreier Richtungen) ermittelt entsprechend EN 60745:

Schleifen:

Schwingungsemissionswert $a_h = 9,094 \text{ m/s}^2$
 Unsicherheit $K = 1,5 \text{ m/s}^2$

HINWEIS

- ▶ Der in diesen Anweisungen angegebene Schwingungspegel ist entsprechend einem genormten Messverfahren gemessen worden und kann für den Gerätevergleich verwendet werden. Der angegebene Schwingungsemissionswert kann auch zu einer einleitenden Einschätzung der Aussetzung verwendet werden.

⚠️ WARNUNG!

- ▶ Der Schwingungspegel wird sich entsprechend dem Einsatz des Elektrowerkzeugs verändern und kann in manchen Fällen über dem in diesen Anweisungen angegebenen Wert liegen. Die Schwingungsbelastung könnte unterschätzt werden, wenn das Elektrowerkzeug regelmäßig in solcher Weise verwendet wird. Versuchen Sie, die Belastung durch Vibrationen so gering wie möglich zu halten. Beispielhafte Maßnahmen zur Verringerung der Vibrationsbelastung sind das Tragen von Handschuhen beim Gebrauch des Werkzeugs und die Begrenzung der Arbeitszeit. Dabei sind alle Anteile des Betriebszyklus zu berücksichtigen (beispielsweise Zeiten, in denen das Elektrowerkzeug abgeschaltet ist, und solche, in denen es zwar eingeschaltet ist, aber ohne Belastung läuft).



Allgemeine Sicherheitshinweise für Elektrowerkzeuge



⚠️ WARNUNG!

- ▶ Lesen Sie alle Sicherheitshinweise und Anweisungen. Versäumnisse bei der Einhaltung der Sicherheitshinweise und Anweisungen können elektrischen Schlag, Brand und/oder schwere Verletzungen verursachen.



Bewahren Sie alle Sicherheitshinweise und Anweisungen für die Zukunft auf.

Der in den Sicherheitshinweisen verwendete Begriff „Elektrowerkzeug“ bezieht sich auf netzbetriebene Elektrowerkzeuge (mit Netzkabel) und auf akkubetriebene Elektrowerkzeuge (ohne Netzkabel).

1. Arbeitsplatz-Sicherheit

- Halten Sie Ihren Arbeitsbereich sauber und gut beleuchtet. Unordnung und unbeleuchtete Arbeitsbereiche können zu Unfällen führen.
- Arbeiten Sie mit dem Elektrowerkzeug nicht in explosionsgefährdeter Umgebung, in der sich brennbare Flüssigkeiten, Gase oder Stäube befinden. Elektrowerkzeuge erzeugen Funken, die den Staub oder die Dämpfe entzünden können.
- Halten Sie Kinder und andere Personen während der Benutzung des Elektrowerkzeugs fern. Bei Ablenkung können Sie die Kontrolle über das Gerät verlieren.

2. Elektrische Sicherheit

- Der Anschlussstecker des Elektrowerkzeugs muss in die Steckdose passen. Der Stecker darf in keiner Weise verändert werden. Verwenden Sie keine Adapterstecker gemeinsam mit schutzgeerdeten Elektrowerkzeugen. Unveränderte Stecker und passende Steckdosen verringern das Risiko eines elektrischen Schlags.
- Vermeiden Sie Körperkontakt mit geerdeten Oberflächen, wie von Rohren, Heizungen, Herden und Kühlschränken. Es besteht ein erhöhtes Risiko durch elektrischen Schlag, wenn Ihr Körper geerdet ist.

- c) **Halten Sie Elektrowerkzeuge von Regen oder Nässe fern.** Das Eindringen von Wasser in ein Elektrogerät erhöht das Risiko eines elektrischen Schlages.
 - d) **Zweckentfremden Sie das Kabel nicht, um das Elektrowerkzeug zu tragen, aufzuhängen oder um den Stecker aus der Steckdose zu ziehen.** Halten Sie das Kabel fern von Hitze, Öl, scharfen Kanten oder sich bewegenden Geräteteilen. Beschädigte oder verwickelte Kabel erhöhen das Risiko eines elektrischen Schlages.
 - e) **Wenn Sie mit einem Elektrowerkzeug im Freien arbeiten, verwenden Sie nur Verlängerungskabel, die auch für den Außenbereich geeignet sind.** Die Anwendung eines für den Außenbereich geeigneten Verlängerungskabels verringert das Risiko eines elektrischen Schlages.
 - f) **Wenn der Betrieb des Elektrowerkzeuges in feuchter Umgebung nicht vermeidbar ist, verwenden Sie einen Fehlerstromschutzschalter.** Der Einsatz eines Fehlerstromschutzschalters vermindert das Risiko eines elektrischen Schlages.
- Wenn Sie beim Tragen des Elektrowerkzeuges den Finger am Schalter haben oder das Gerät bereits eingeschaltet an die Stromversorgung anschließen, kann dies zu Unfällen führen.
- d) **Entfernen Sie Einstellwerkzeuge oder Schraubenschlüssel, bevor Sie das Elektrowerkzeug einschalten.** Ein Werkzeug oder Schlüssel, der sich in einem drehenden Geräteteil befindet, kann zu Verletzungen führen.
 - e) **Vermeiden Sie eine abnormale Körperhaltung.** Sorgen Sie für einen sicheren Stand und halten Sie jederzeit das Gleichgewicht. Dadurch können Sie das Elektrowerkzeug in unerwarteten Situationen besser kontrollieren.
 - f) **Tragen Sie geeignete Kleidung.** Tragen Sie keine weite Kleidung oder Schmuck. Halten Sie Haare, Kleidung und Handschuhe fern von sich bewegenden Teilen. Lockere Kleidung, Schmuck oder lange Haare können von sich bewegenden Teilen erfasst werden.
 - g) **Wenn Staubabsaug- und -auffangeinrichtungen montiert werden können, vergewissern Sie sich, dass diese angeschlossen sind und richtig verwendet werden.** Die Verwendung einer Staubabsaugung kann Gefährdungen durch Staub verringern.

3. Sicherheit von Personen

- a) **Seien Sie stets aufmerksam, achten Sie darauf, was Sie tun und gehen Sie mit Vernunft an die Arbeit mit einem Elektrowerkzeug.** Benutzen Sie kein Elektrowerkzeug, wenn Sie müde sind oder unter dem Einfluss von Drogen, Alkohol oder Medikamenten stehen. Ein Moment der Unachtsamkeit beim Gebrauch des Elektrowerkzeuges kann zu ernsthaften Verletzungen führen.
- b) **Tragen Sie persönliche Schutzausrüstung und immer eine Schutzbrille.** Das Tragen persönlicher Schutzausrüstung wie Staubmaske, rutschfeste Sicherheitsschuhe, Schutzhelm oder Gehörschutz, je nach Art und Einsatz des Elektrowerkzeuges, verringert das Risiko von Verletzungen.
- c) **Vermeiden Sie eine unbeabsichtigte Inbetriebnahme.** Vergewissern Sie sich, dass das Elektrowerkzeug ausgeschaltet ist, bevor Sie es an die Stromversorgung und / oder den Akku anschließen, es aufnehmen oder tragen.

4. Verwendung und Behandlung des Elektrowerkzeugs

- a) **Überlasten Sie das Gerät nicht.** Verwenden Sie für Ihre Arbeit das dafür bestimmte Elektrowerkzeug. Mit dem passenden Elektrowerkzeug arbeiten Sie besser und sicherer im angegebenen Leistungsbereich.
- b) **Benutzen Sie kein Elektrowerkzeug, dessen Schalter defekt ist.** Ein Elektrowerkzeug, das sich nicht mehr ein- oder ausschalten lässt, ist gefährlich und muss repariert werden.
- c) **Ziehen Sie den Stecker aus der Steckdose und / oder entfernen Sie den Akku, bevor Sie Geräteeinstellungen vornehmen, Zubehörteile wechseln oder das Gerät weglegen.** Diese Vorsichtsmaßnahme verhindert den unbeabsichtigten Start des Elektrowerkzeuges.

- d) Bewahren Sie unbenutzte Elektrowerkzeuge außerhalb der Reichweite von Kindern auf. Lassen Sie Personen das Gerät nicht benutzen, die mit diesem nicht vertraut sind oder diese Anweisungen nicht gelesen haben. Elektrowerkzeuge sind gefährlich, wenn sie von unerfahrenen Personen benutzt werden.
- e) Pflegen Sie Elektrowerkzeuge mit Sorgfalt. Kontrollieren Sie, ob bewegliche Teile einwandfrei funktionieren und nicht klemmen, ob Teile gebrochen oder so beschädigt sind, dass die Funktion des Elektrowerkzeuges beeinträchtigt ist. Lassen Sie beschädigte Teile vor dem Einsatz des Gerätes reparieren. Viele Unfälle haben ihre Ursache in schlecht gewarteten Elektrowerkzeugen.
- f) Halten Sie Schneidwerkzeuge scharf und sauber. Sorgfältig gepflegte Schneidwerkzeuge mit scharfen Schneidkanten verklemmen sich weniger und sind leichter zu führen.
- g) Verwenden Sie Elektrowerkzeug, Zubehör, Einsatzwerkzeuge usw. entsprechend diesen Anweisungen. Berücksichtigen Sie dabei die Arbeitsbedingungen und die auszuführende Tätigkeit. Der Gebrauch von Elektrowerkzeugen für andere als die vorgesehenen Anwendungen kann zu gefährlichen Situationen führen.

5. Verwendung und Behandlung des Akkuwerkzeugs

- a) Laden Sie die Akkus nur in Ladegeräten auf, die vom Hersteller empfohlen werden. Für ein Ladegerät, das für eine bestimmte Art von Akkus geeignet ist, besteht Brandgefahr, wenn es mit anderen Akkus verwendet wird.
- b) Verwenden Sie nur die dafür vorgesehenen Akkus in den Elektrowerkzeugen. Der Gebrauch von anderen Akkus kann zu Verletzungen und Brandgefahr führen.
- c) Halten Sie den nicht benutzten Akku fern von Büroklammern, Münzen, Schlüsseln, Nägeln, Schrauben oder anderen kleinen Metallgegenständen, die eine Überbrückung der Kontakte verursachen könnten. Ein Kurzschluss zwischen den Akkukontakten kann Verbrennungen oder Feuer zur Folge haben.

- d) Bei falscher Anwendung kann Flüssigkeit aus dem Akku austreten. Vermeiden Sie den Kontakt damit. Bei zufälligem Kontakt mit Wasser abspülen. Wenn die Flüssigkeit in die Augen kommt, nehmen Sie zusätzlich ärztliche Hilfe in Anspruch. Austretende Akkufflüssigkeit kann zu Hautreizungen oder Verbrennungen führen.



VORSICHT! EXPLOSIONSGEFAHR!
Laden Sie nicht aufladbare Batterien niemals auf.



Schützen Sie den Akku vor Hitze, z. B. auch vor dauernder Sonneneinstrahlung, Feuer, Wasser und Feuchtigkeit. Es besteht Explosionsgefahr.



6. Service

- a) Lassen Sie Ihr Elektrowerkzeug nur von qualifiziertem Fachpersonal und nur mit Original-Ersatzteilen reparieren. Damit wird sichergestellt, dass die Sicherheit des Elektrowerkzeugs erhalten bleibt.

Gerätespezifische Sicherheitshinweise für Schleifer

WARNUNG!

- Stäube von Materialien wie bleihaltigem Anstrich, einigen Holzarten und Metall können gesundheitsschädlich sein.
- Die Berührung oder das Einatmen dieser Stäube kann eine Gefährdung für die Bedienperson oder in der Nähe befindliche Personen darstellen.
- Tragen Sie Schutzbrille und Staubschutzmaske!

Sicherheitshinweise für Ladegeräte

- Dieses Gerät kann von Kindern ab 8 Jahren und darüber sowie von Personen mit verringerten physischen, sensorischen oder mentalen Fähigkeiten oder Mangel an Erfahrung und Wissen benutzt werden, wenn sie beaufsichtigt oder bezüglich des sicheren Gebrauchs des Gerätes unterwiesen wurden und die daraus resultierenden Gefahren verstehen. Kinder dürfen nicht mit dem Gerät spielen. Reinigung und Benutzer-Wartung dürfen nicht von Kindern ohne Beaufsichtigung durchgeführt werden.
- Wenn die Netzanschlussleitung dieses Gerätes beschädigt wird, muss sie durch den Hersteller oder seinen Kundendienst oder eine ähnlich qualifizierte Person ersetzt werden, um Gefährdungen zu vermeiden.



Das Ladegerät ist nur für den Betrieb im Innenbereich geeignet.

⚠️ WARNUNG!

- Betreiben Sie das Gerät nicht mit beschädigtem Kabel, Netzkabel oder Netzstecker. Beschädigte Netzkabel bedeuten Lebensgefahr durch elektrischen Schlag.

Arbeitshinweise

Arbeitsprinzip:

Durch den oszillierenden Antrieb schwingt das Einsatzwerkzeug 5000 bis 19000 mal pro Minute hin und her. Das ermöglicht präzises Arbeiten auf engstem Raum.

Sägen / Trennen:

- Verwenden Sie nur unbeschädigte, einwandfreie Sägeblätter. Verbogene, unscharfe oder anderweitig beschädigte Sägeblätter können brechen.
- Beachten Sie beim Sägen von Leichtbaustoffen die gesetzlichen Bestimmungen und Empfehlungen der Materialhersteller.
- Es dürfen nur weiche Werkstoffe wie Holz, Gipskarton o.Ä. im Tauchsägeverfahren bearbeitet werden!

Schleifen:

- Achten Sie auf gleichmäßigen Anpressdruck, um die Lebensdauer der Schleifblätter **19** zu erhöhen.

Vor der Inbetriebnahme

Akku-Pack ins Gerät einsetzen / entnehmen

Akku-Pack einsetzen:

- ◆ Lassen Sie den Akku-Pack **4** in den Griff einrasten.

Akku-Pack entnehmen:

- ◆ Drücken Sie die Taste zur Entriegelung **3** und entnehmen Sie den Akku-Pack **4**.

Akkuzustand prüfen

- ◆ Drücken Sie zum Prüfen des Akkuzustands die Taste Akkuzustand **5** (siehe auch Hauptabbildung).
Der Zustand bzw. die Restleistung wird in der Akku-Display-LED **6** wie folgt angezeigt:

ROT / ORANGE / GRÜN = maximale Ladung

ROT / ORANGE = mittlere Ladung

ROT = schwache Ladung – Akku aufladen

Akku-Pack laden (siehe Abb. A)

⚠ VORSICHT!

- ▶ Ziehen Sie immer den Netzstecker, bevor Sie den Akku-Pack aus dem Ladegerät nehmen bzw. einsetzen.

- Laden Sie den Akku-Pack nie, wenn die Umgebungstemperatur unterhalb 10 °C oder oberhalb 40 °C liegt.
- ◆ Stecken Sie den Akku-Pack **4** in das Schnell-Ladegerät **16** (siehe Abb. A).
- ◆ Stecken Sie den Netzstecker in die Steckdose. Die Kontroll-LED **17** leuchtet rot.
- ◆ Die grüne Kontroll-LED **18** signalisiert Ihnen, dass der Ladevorgang abgeschlossen und der Akku-Pack **4** einsatzbereit ist.

⚠ ACHTUNG!

- ◆ Sollte die rote Kontroll-LED **17** blinken, dann ist der Akku-Pack **4** überhitzt und kann nicht aufgeladen werden.
- ◆ Sollte die rote und grüne Kontroll-LED **17** **18** gemeinsam blinken, dann ist der Akku-Pack **4** defekt.

⚠ WARNUNG! VERLETZUNGSGEFAHR!

- Ziehen Sie vor allen Arbeiten am Elektrowerkzeug den Akku aus dem Gerät.
- ◆ Schieben Sie den Akku-Pack **4** in das Gerät ein.
- ◆ Schalten Sie das Ladegerät zwischen aufeinanderfolgenden Ladevorgängen für mindestens 15 Minuten ab. Ziehen Sie dazu den Netzstecker.

Staub-/ Späneabsaugung

Asbesthaltiges Material darf nicht bearbeitet werden. Asbest gilt als krebserregend.

⚠ WARNUNG! BRANDGEFAHR!

- Beim Arbeiten mit Elektrogeräten, die durch eine Staubabsaugvorrichtung mit dem Staubsauger verbunden werden können, besteht Brandgefahr! Unter ungünstigen Bedingungen, wie z. B. bei Funkenflug, beim Schleifen von Metall oder Metallresten in Holz, kann sich Holzstaub im Staubbeutel des Staubsaugers selbst entzünden. Dies kann insbesondere dann geschehen, wenn der Holzstaub mit Lackresten oder anderen chemischen Stoffen vermischt ist und das Schleifgut nach langem Arbeiten heiß ist. Vermeiden Sie deshalb unbedingt eine Überhitzung des Schleifguts und des Gerätes. Entleeren Sie vor Arbeitspausen stets den Staubbeutel des Staubsaugers.

- Benutzen Sie immer eine Staubabsaugung.
- Sorgen Sie für gute Belüftung des Arbeitsplatzes.
- Beachten Sie in Ihrem Land gültige Vorschriften für die zu bearbeitenden Materialien.

Staubabsaugung anschließen

- ◆ Setzen Sie die Staubabsaugung **10** unter das Gerät und befestigen Sie diese mit der Schraube am Gerät.
- ◆ Setzen Sie den Winkeladapter **11** auf die Staubabsaugung **10**. Der Winkeladapter **11** kann um 180° gedreht werden.

Einsatzwerkzeug auswählen

HINWEIS

- ▶ Die Universalaufnahme mit einfachem Werkzeugwechsel ist passend für gängiges Zubehör.

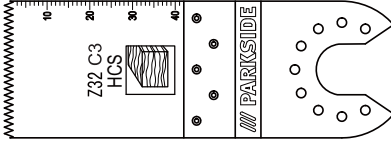

HCS-Tauchsägeblatt 32 mm

Werkstoffe:

Holz, Kunststoff, Gips und andere weiche Materialien

Anwendung:

- Trenn- und Tauchsägeschnitte
- randnahe Sägen, auch in schwer zugänglichen Bereichen

Beispiel: Sägen von Aussparungen an Leichtbauwänden.

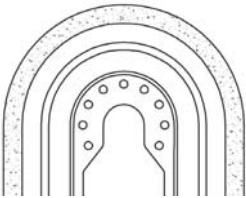

Diamantsägeblatt

Werkstoffe:

Fliesenkleber, Fliesenfugen

Anwendung:

- Entfernen von Werkstoffresten, beispielsweise Fliesenkleber beim Austausch beschädigter Fliesen
- Ausfräsen von Fugenmasse an Wand- und Fußbodenfliesen.

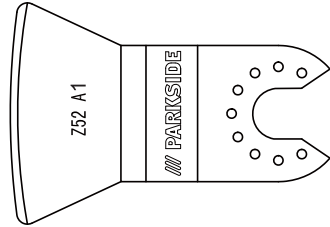

Schabmesser

Werkstoffe:

Mörtel- / Betonreste, Fliesen- / Teppichkleber, Farb- / Silikonreste

Anwendung:

- Entfernen von Werkstoffresten, beispielsweise Teppichkleberreste am Boden.

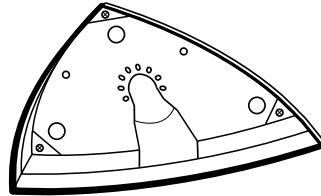

Schleifplatte

Werkstoffe:

Holz und Metall (Schleifblätter **19** im Lieferumfang enthalten), Holz*, Metall*

*abhängig vom Schleifblatt

Anwendung:

- Schleifen an Rändern und schwer zugänglichen Bereichen.

Schleifblatt auf die Schleifplatte aufsetzen

- ◆ Setzen Sie das Schleifblatt **19** mittig auf die Schleifplatte **15**.

Einsatzwerkzeug wechseln

HINWEIS

- ▶ Wenn Sie die Staubabsaugung benutzen möchten, müssen Sie diese vor Montage des Einsatzwerkzeuges anschließen (s. Kapitel „Staubabsaugung anschließen“).

⚠ WARNUNG! VERLETZUNGSGEFAHR!

- Ziehen Sie vor allen Arbeiten am Elektrowerkzeug den Akku aus dem Gerät.
- ◆ Entnehmen Sie gegebenenfalls ein bereits montiertes Einsatzwerkzeug. Klappen Sie hierzu den Hebel für Werkzeuggentriegelung **1** nach oben.
- ◆ Setzen Sie das Einsatzwerkzeug (z.B. das Tauchsägeblatt **14**) auf die Werkzeugaufnahme.

HINWEIS

- ▶ Sie können die Einsatzwerkzeuge in beliebigen Rasterpositionen auf die Werkzeugaufnahme aufsetzen.
- ◆ Befestigen Sie das Einsatzwerkzeug wieder, indem Sie den Hebel für Werkzeuggentriegelung **1** wieder nach unten drücken.
- Prüfen Sie das Einsatzwerkzeug auf festen Sitz. Falsch oder nicht sicher befestigte Einsatzwerkzeuge können sich während des Betriebs lösen und Sie verletzen.

Inbetriebnahme

Ein- / Ausschalten

Einschalten:

- ◆ Schieben Sie den EIN- / AUS-Schalter **2** nach vorn, um das Gerät einzuschalten. Die LED-Arbeitsleuchte **8** leuchtet beim einschalten und ermöglicht so das Ausleuchten des Arbeitsbereiches bei ungünstigen Lichtverhältnissen.

HINWEIS

- ▶ Die LED-Arbeitsleuchte **8** ist nur ohne Staubabsaugung **10** zu benutzen.

Ausschalten:

- ◆ Schieben Sie den EIN- / AUS-Schalter **2** nach hinten, um das Gerät auszuschalten.

Schwingzahl vorwählen

- ◆ Wählen Sie mit dem Stellrad Schwingzahlvorwahl **7** die benötigte Schwingzahl vor. Stufe 1: niedrige Schwingzahl
Stufe 6: hohe Schwingzahl

HINWEIS

- ▶ Die erforderliche Schwingzahl ist vom Werkstoff und den Arbeitsbedingungen abhängig und kann durch praktischen Versuch ermittelt werden.

Wartung und Reinigung



WARNUNG! VERLETZUNGSGEFAHR!
Schalten Sie vor allen Arbeiten am Gerät das Gerät aus und entnehmen Sie den Akku.

- Verwenden Sie keine scharfen Gegenstände zur Reinigung des Gerätes. Es dürfen keine Flüssigkeiten in das Innere des Gerätes gelangen. Andernfalls könnte das Gerät beschädigt werden.
- Reinigen Sie das Gerät regelmäßig, am besten immer direkt nach Abschluss der Arbeit.
- Verwenden Sie zum Reinigen des Gehäuses ein trockenes Tuch. Verwenden Sie niemals Benzin, Lösungsmittel oder Reiniger, die Kunststoff angreifen.
- Zur gründlichen Reinigung des Gerätes wird ein Staubsauger benötigt.
- Lüftungöffnungen müssen immer frei sein.
- Entfernen Sie anhaftenden Schleifstaub mit einem Pinsel.
- Soll ein Lithium-Ionen-Akku längere Zeit gelagert werden, muss regelmäßig der Ladezustand kontrolliert werden. Der optimale Ladezustand liegt zwischen 50 % und 80 %. Das optimale Lagerungsklima ist kühl und trocken.

HINWEIS

- ▶ Nicht aufgeführte Ersatzteile (wie z. B. Kohlebürsten, Schalter und Ersatz-Akku) können Sie über unsere Service - Hotline bestellen.

Garantie der Kompernaß Handels GmbH

Sehr geehrte Kundin, sehr geehrter Kunde,
Sie erhalten auf dieses Gerät 3 Jahre Garantie ab Kaufdatum. Im Falle von Mängeln dieses Produkts stehen Ihnen gegen den Verkäufer des Produkts gesetzliche Rechte zu. Diese gesetzlichen Rechte werden durch unsere im Folgenden dargestellte Garantie nicht eingeschränkt.

Garantiebedingungen

Die Garantiefrist beginnt mit dem Kaufdatum. Bitte bewahren Sie den Original-Kassenbon gut auf. Diese Unterlage wird als Nachweis für den Kauf benötigt.

Tritt innerhalb von drei Jahren ab dem Kaufdatum dieses Produkts ein Material- oder Fabrikationsfehler auf, wird das Produkt von uns – nach unserer Wahl – für Sie kostenlos repariert oder ersetzt. Diese Garantieleistung setzt voraus, dass innerhalb der Drei-Jahres-Frist das defekte Gerät und der Kaufbeleg (Kassenbon) vorgelegt und schriftlich kurz beschrieben wird, worin der Mangel besteht und wann er aufgetreten ist.

Wenn der Defekt von unserer Garantie gedeckt ist, erhalten Sie das reparierte oder ein neues Produkt zurück. Mit Reparatur oder Austausch des Produkts beginnt kein neuer Garantiezeitraum.

Garantiezeit und gesetzliche Mängelansprüche

Die Garantiezeit wird durch die Gewährleistung nicht verlängert. Dies gilt auch für ersetzte und reparierte Teile. Eventuell schon beim Kauf vorhandene Schäden und Mängel müssen sofort nach dem Auspacken gemeldet werden. Nach Ablauf der Garantiezeit anfallende Reparaturen sind kostenpflichtig.

Garantieumfang

Das Gerät wurde nach strengen Qualitätsrichtlinien sorgfältig produziert und vor Auslieferung gewissenhaft geprüft.

Die Garantieleistung gilt für Material- oder Fabrikationsfehler. Diese Garantie erstreckt sich nicht auf Produktteile, die normaler Abnutzung ausgesetzt sind und daher als Verschleißteile angesehen werden können oder für Beschädigungen an zerbrechlichen Teilen, z. B. Schalter, Akkus, Backformen oder Teile die aus Glas gefertigt sind.

Diese Garantie verfällt, wenn das Produkt beschädigt, nicht sachgemäß benutzt oder gewartet wurde. Für eine sachgemäße Benutzung des Produkts sind alle in der Bedienungsanleitung aufgeführten Anweisungen genau einzuhalten. Verwendungszwecke und Handlungen, von denen in der Bedienungsanleitung abgeraten oder vor denen gewarnt wird, sind unbedingt zu vermeiden.

Das Produkt ist nur für den privaten und nicht für den gewerblichen Gebrauch bestimmt. Bei missbräuchlicher und unsachgemäßer Behandlung, Gewaltanwendung und bei Eingriffen, die nicht von unserer autorisierten Service-Niederlassung vorgenommen wurden, erlischt die Garantie.

Abwicklung im Garantiefall

Um eine schnelle Bearbeitung ihres Anliegens zu gewährleisten, folgen Sie bitte den folgenden Hinweisen:

- Bitte halten Sie für alle Anfragen den Kassenschein und die Artikelnummer (z. B. IAN 12345) als Nachweis für den Kauf bereit.
- Die Artikelnummer entnehmen Sie bitte dem Typenschild, einer Gravur, auf dem Titelblatt ihrer Anleitung (unten links) oder als Aufkleber auf der Rück- oder Unterseite.
- Sollten Funktionsfehler oder sonstige Mängel auftreten, kontaktieren Sie zunächst die nachfolgend benannte Serviceabteilung **telefonisch** oder per **E-Mail**.
- Ein als defekt erfasstes Produkt können Sie dann unter Beifügung des Kaufbelegs (Kassenschein) und der Angabe, worin der Mangel besteht und wann er aufgetreten ist, für Sie portofrei an die Ihnen mitgeteilte Service-Anschrift übersenden.

HINWEIS

- ▶ Bei Parkside und Florabest Werkzeugen senden Sie bitte ausschließlich den defekten Artikel ohne Zubehör (z. B. Akku, Aufbewahrungskoffer, Montagewerkzeuge, etc) ein.



Auf www.lidl-service.com können Sie diese und viele weitere Handbücher, Produktvideos und Software herunterladen.

Service

DE Service Deutschland
Tel.: 0800 5435 111 (Kostenfrei aus dem dt. Festnetz/Mobilfunknetz)
E-Mail: kompernass@lidl.de

AT Service Österreich
Tel.: 0820 201 222 (0,15 EUR/Min.)
E-Mail: kompernass@lidl.at

CH Service Schweiz
Tel.: 0842 665566 (0,08 CHF/Min., Mobilfunk max. 0,40 CHF/Min.)
E-Mail: kompernass@lidl.ch

IAN 298894

Importeur

Bitte beachten Sie, dass die folgende Anschrift keine Serviceanschrift ist. Kontaktieren Sie zunächst die benannte Servicestelle.

KOMPERNASS HANDELS GMBH
BURGSTRASSE 21
DE-44867 BOCHUM
DEUTSCHLAND
www.kompernass.com

Entsorgung



Die Verpackung besteht aus umweltfreundlichen Materialien, die Sie über die örtlichen Recyclingstellen entsorgen können.



Werfen Sie Elektrowerkzeuge nicht in den Hausmüll!

Gemäß Europäischer Richtlinie 2012/19/EU müssen verbrauchte Elektrowerkzeuge getrennt gesammelt und einer umweltgerechten Wiederverwertung zugeführt werden.



Werfen Sie Akkus nicht in den Hausmüll!

Defekte oder verbrauchte Akkus müssen gemäß Richtlinie 2006/66/EC recycelt werden. Geben Sie Akku-Pack und/oder das Gerät über die angebotenen Sammeleinrichtungen zurück. Über Entsorgungsmöglichkeiten für ausgediente Elektrowerkzeuge / Akku-Pack informieren Sie sich bitte bei Ihrer Gemeinde- oder Stadtverwaltung.



Entsorgen Sie die Verpackung umweltgerecht.

Beachten Sie die Kennzeichnung auf den verschiedenen Verpackungsmaterialien und trennen Sie diese gegebenenfalls gesondert. Die Verpackungsmaterialien sind gekennzeichnet mit Abkürzungen (a) und Ziffern (b) mit folgender Bedeutung:

1-7: Kunststoffe,
20-22: Papier und Pappe,
80-98: Verbundstoffe



Möglichkeiten zur Entsorgung des ausgedienten Produkts erfahren Sie bei Ihrer Gemeinde- oder Stadtverwaltung.

Original-Konformitätserklärung

Wir, KOMPERNASS HANDELS GMBH, Dokumentenverantwortlicher: Herr Semi Uguzlu, BURGSTR. 21, DE - 44867 BOCHUM, DEUTSCHLAND, erklären hiermit, dass dieses Produkt mit den folgenden Normen, normativen Dokumenten und EG-Richtlinien übereinstimmt:

Maschinenrichtlinie
(2006 / 42 / EG)

EG-Niederspannungsrichtlinie
(2014 / 35 / EU)

Elektromagnetische Verträglichkeit
(2014 / 30 / EU)

RoHS Richtlinie
(2011 / 65 / EU)*

*Die alleinige Verantwortung für die Ausstellung dieser Konformitätserklärung trägt der Hersteller. Der oben beschriebene Gegenstand der Erklärung erfüllt die Vorschriften der Richtlinie 2011/65/EU des Europäischen Parlaments und des Rates vom 8. Juni 2011 zur Beschränkung der Verwendung bestimmter gefährlicher Stoffe in Elektro- und Elektronikgeräten.

Angewandte harmonisierte Normen:

EN 60745-1:2009+A11

EN 60745-2-4:2009+A11

EN 55014-1:2006+A1+A2

EN 55014-2:2015

EN 61000-3-3:2013

EN 61000-3-2:2014

EN 60335-2-29:2004+A2

EN 60335-1:2012+A11

EN 62233:2008

EN 50581: 2012

Typ/ Gerätebezeichnung:

Akku-Multifunktionswerkzeug PAMFW 20-Li A1

Herstellungsjahr: 03-2018

Seriennummer: IAN 298894

Bochum, 13.02.2018



Semi Uguzlu

- Qualitätsmanager -

Technische Änderungen im Sinne der Weiterentwicklung sind vorbehalten.

Ersatz-Akku Bestellung

Wenn Sie einen Ersatz-Akku für Ihr Gerät bestellen möchten, so können Sie dies entweder bequem im Internet unter www.kompennass.com oder telefonisch abwickeln.

Der Preis des Ersatz-Akkus beträgt 20 € inkl. MwSt. und Versand. Dieser Artikel kann aufgrund begrenzter Vorratsmenge nach kurzer Zeit ausverkauft sein.



Online-Bestellung

Um einen Ersatz-Akku über den Zubehör-Shop zu bestellen:

- Rufen Sie mit Ihrem Internetbrowser die Seite www.kompennass.com auf.
- Klicken Sie rechts unten auf die entsprechende Flagge, um das gewünschte Land und die Sprache auszuwählen.
- Klicken Sie jetzt auf den Reiter „Zubehör-Shop“ und wählen anschließend unter der Rubrik „Topseller“ den passenden Ersatz-Akku zu Ihrem Gerät aus.
- Nachdem Sie den Ersatz-Akku in den Warenkorb gelegt haben, klicken Sie auf die Schaltfläche „Kasse“ und befolgen die auf dem Bildschirm angezeigten Anweisungen, um den Bestellvorgang abzuschließen.

HINWEIS

- ▶ Die Bestellung von Ersatzteilen kann in einigen Ländern nicht online vorgenommen werden. Kontaktieren Sie in diesem Fall bitte die Service-Hotline.
- Die Aktion ist begrenzt auf einen Akku pro Kunde / Gerät, sowie auf eine Laufzeit von zwei Monaten nach dem Aktionszeitraum. Danach kann der Ersatzakku als Ersatzteil zu anderen Konditionen weiterhin bestellt werden.

Telefonische Bestellung

- Ⓧ **Service Deutschland**
Tel.: 0800 5435 111 (Kostenfrei aus dem dt. Festnetz/Mobilfunknetz)
- Ⓧ **Service Österreich**
Tel.: 0820 201 222 (0,15 EUR/Min.)
E-Mail: kompennass@idl.at
- Ⓧ **Service Schweiz**
Tel.: 0842 665566 (0,08 CHF/Min., Mobilfunk max. 0,40 CHF/Min.)
E-Mail: kompennass@idl.ch

Um eine schnelle Bearbeitung Ihrer Bestellung zu gewährleisten, halten Sie bitte für alle Anfragen die Artikelnummer (z.B. IAN 298894) des Gerätes bereit. Die Artikelnummer entnehmen Sie bitte dem Typenschild oder dem Titelblatt dieser Anleitung.

Contents

Introduction	16
Intended use	16
Features	16
Package contents	16
Technical data	16
General Power Tool Safety Warnings	17
1. Work area safety	17
2. Electrical safety	17
3. Personal safety	18
4. Power tool use and care	18
5. Use and handling of the cordless electrical power tool	19
6. Service	19
Appliance-specific safety instructions for grinders	19
Safety guidelines for battery chargers	20
Working procedures	20
Before use	20
Attaching/disconnecting the battery pack to/from the appliance	20
Checking the battery charge level	20
Charging the battery pack (see fig. A)	21
Dust/chip extraction	21
Connecting a dust extraction unit	21
Selecting a tool	22
Fitting the sanding sheet onto the sanding plate	23
Changing tools	23
Use	23
Switching on and off	23
Selecting oscillation speed	23
Maintenance and cleaning	24
Kompernass Handels GmbH warranty	24
Service	25
Importer	25
Disposal	26
Translation of the original Conformity Declaration	27
Ordering a replacement battery	28
Online ordering	28
Telephone ordering	28

CORDLESS MULTI-PURPOSE TOOL PAMFW 20-Li A1

Introduction

Congratulations on the purchase of your new appliance. You have chosen a high-quality product. The operating instructions are part of this product. They contain important information about safety, usage and disposal. Before using the product, please familiarise yourself with all operating and safety instructions. Use the product only as described and for the range of applications specified. Please also pass these operating instructions on to any future owner.

Intended use

The appliance is intended for sawing, cutting and grinding. The following materials are preferable for processing: wood, plastic, drywall elements, light and non-ferrous metals, fasteners (e.g. nails, screws) and wall tiles. It is particularly suitable for near-edge and flush work. Any other usage or modification of the appliance is considered improper and carries a significant risk of accidents. Not for commercial use.

Features

- ➊ Tool release lever
- ➋ ON/OFF switch
- ➌ Release button for battery pack
- ➍ Battery pack
- ➎ Battery charge level button
- ➏ Battery display LED
- ➐ Speed adjustment wheel
- ➑ LED work light
- ➒ Tensioning screw
- ➓ Dust extraction unit (2 pcs.)
- ➔ Angle adapter
- ➕ Scraper 52 mm
- ➖ Diamond saw blade 65 mm
- ➗ HCS plunge saw blade 32 mm
- ➘ Sanding plate
- ➙ High-speed charger
- ➚ Red charge control LED
- ➛ Green charge control LED
- ➜ Sanding sheets

Package contents

- 1 cordless multi-purpose tool PAMFW 20-Li A1
- 1 high-speed battery charger PLG 20 A1
- 1 rechargeable battery PAP 20 A1
- 1 delta sanding plate
- 6 sanding sheets 80 mm flange
- 1 scraper 52 mm
- 1 HCS plunge saw blade 32 mm
- 1 diamond saw blade 65 mm
- 1 dust extraction unit (2 pcs.)
- 1 carrying case
- 1 set of operating instructions

Technical data

Cordless multi-purpose tool:

PAMFW 20-Li A1

Rated voltage:	20 V \equiv (DC)
Rated idle speed:	n_0 5000–19000 rpm
Oscillation angle:	3.2°

Rechargeable battery: PAP 20 A1

Type:	LITHIUM ION
Rated voltage:	20 V \equiv (DC)
Capacity:	2 Ah
Cells:	5

High-speed battery charger: PLG 20 A1

INPUT:

Rated voltage:	230–240 V \sim , 50 Hz (AC)
----------------	----------------------------------

Rated power consumption:	65 W
Fuse (internal):	3.15 A 

OUTPUT:

Rated voltage:	21.5 V \equiv (DC)
Rated current:	2.4 A
Charging time:	approx. 60 min
Protection class:	II/□ (double insulation)

Noise and vibration data:

Noise measurement value determined in accordance with EN 60745. The A-rated noise level of the power tool is typically as follows:

Noise emission values:

Sound pressure level L_{pA} :	82.5 dB (A)
Uncertainty K_{pA} :	3 dB
Sound power level L_{WA} :	93.5 dB (A)
Uncertainty K_{WA} :	3 dB

Wear hearing protection!

Total vibration value (vector total of three directions) determined in accordance with EN 60745:

Sanding:

Vibration emission value $a_h = 9.094 \text{ m/s}^2$
 Uncertainty $K = 1.5 \text{ m/s}^2$

NOTE

► The vibration level specified in these instructions has been measured in accordance with a standardised measuring procedure and can be used for equipment comparisons. The specified vibration emission value can also be used to make an initial exposure estimate.

⚠ WARNING!

► The vibration level varies in accordance with the use of the power tool and may be higher than the value specified in these instructions in some cases. Regular use of the power tool in this way may cause the user to underestimate the vibration. Try to keep the vibration loads as low as possible. Measures to reduce the vibration load are, e.g. wearing gloves and limiting the working time. Wherein all states of operation must be included (e.g. times when the power tool is switched off and times where the power tool is switched on but running without load).



General Power Tool Safety Warnings



⚠ WARNING!

► Read all safety warnings and all instructions. Failure to follow the warnings and instructions may result in electric shock, fire and/or serious injury.



Save all warnings and instructions for future reference.

The term "power tool" in the warnings refers to your mains-operated (corded) power tool or battery-operated (cordless) power tool.

1. Work area safety

- a) **Keep work area clean and well lit.** Cluttered or dark areas invite accidents.
- b) **Do not operate power tools in explosive atmospheres, such as in the presence of flammable liquids, gases or dust.** Power tools create sparks which may ignite the dust or fumes.
- c) **Keep children and bystanders away while operating a power tool.** Distractions can cause you to lose control.

2. Electrical safety

- a) **Power tool plugs must match the outlet.** Never modify the plug in any way. Do not use any adapter plugs with earthed (grounded) power tools. Unmodified plugs and matching outlets will reduce risk of electric shock.
- b) **Avoid body contact with earthed or grounded surfaces, such as pipes, radiators, ranges and refrigerators.** There is an increased risk of electric shock if your body is earthed or grounded.
- c) **Do not expose power tools to rain or wet conditions.** Water entering a power tool will increase the risk of electric shock.
- d) **Do not abuse the cord. Never use the cord for carrying, pulling or unplugging the power tool. Keep cord away from heat, oil, sharp edges or moving parts.** Damaged or entangled cords increase the risk of electric shock.

- e) When operating a power tool outdoors, use an extension cord suitable for outdoor use. Use of a cord suitable for outdoor use reduces the risk of electric shock.
- f) If operating a power tool in a damp location is unavoidable, use a residual current device (RCD) protected supply. Use of an RCD reduces the risk of electric shock.

3. Personal safety

- a) Stay alert, watch what you are doing and use common sense when operating a power tool. Do not use a power tool while you are tired or under the influence of drugs, alcohol or medication. A moment of inattention while operating power tools may result in serious personal injury.
- b) Use personal protective equipment. Always wear eye protection. Protective equipment such as dust mask, non-skid safety shoes, hard hat, or hearing protection used for appropriate conditions will reduce personal injuries.
- c) Prevent unintentional starting. Ensure the switch is in the off-position before connecting to power source and/or battery pack, picking up or carrying the tool. Carrying power tools with your finger on the switch or energising power tools that have the switch on invites accidents.
- d) Remove any adjusting key or wrench before turning the power tool on. A wrench or a key left attached to a rotating part of the power tool may result in personal injury.
- e) Do not overreach. Keep proper footing and balance at all times. This enables better control of the power tool in unexpected situations.
- f) Dress properly. Do not wear loose clothing or jewellery. Keep your hair, clothing and gloves away from moving parts. Loose clothes, jewellery or long hair can be caught in moving parts.
- g) If devices are provided for the connection of dust extraction and collection facilities, ensure these are connected and properly used. Use of dust collection can reduce dust-related hazards.

4. Power tool use and care

- a) Do not force the power tool. Use the correct power tool for your application. The correct power tool will do the job better and safer at the rate for which it was designed.
- b) Do not use the power tool if the switch does not turn it on and off. Any power tool that cannot be controlled with the switch is dangerous and must be repaired.
- c) Disconnect the plug from the power source and/or the battery pack from the power tool before making any adjustments, changing accessories or storing power tools. Such preventive safety measures reduce the risk of starting the power tool accidentally.
- d) Store idle power tools out of the reach of children. Do not allow persons unfamiliar with the power tool or these instructions to operate the power tool. Power tools are dangerous in the hands of untrained users.
- e) Maintain power tools. Check for misalignment or binding of moving parts, breakage of parts and any other condition that may affect the power tools operation. If damaged, have the power tool repaired before use. Many accidents are caused by poorly maintained power tools.
- f) Keep cutting tools sharp and clean. Properly maintained cutting tools with sharp cutting edges are less likely to bind and are easier to control.
- g) Use the power tool, accessories and tool bits etc. in accordance with these instructions, taking into account the working conditions and the work to be performed. Use of the power tool for operations different from those intended could result in a hazardous situation.

5. Use and handling of the cordless electrical power tool

- a) Charge a rechargeable battery unit using only the charger recommended by the manufacturer. Chargers are often designed for a particular type of rechargeable battery unit. There is the danger of fire if other types of rechargeable battery units are used.
- b) Only the rechargeable battery units supplied are to be used with an electrical power tool. The use of other rechargeable battery units may lead to the danger of injury or fire.
- c) When they are not being used, store rechargeable battery units away from paperclips, coins, keys, nails, screws or other small metal objects that could cause the contacts to be bridged. Short-circuiting the contacts of a rechargeable battery unit may result in heat damage or fire.
- d) Fluids may leak out of rechargeable battery units if they are misused. If this happens, avoid contact with the fluid. If contact occurs, flush the affected area with water. Seek additional medical help if any of the fluid gets into your eyes. Escaping battery fluid may cause skin irritation or burns.



CAUTION! RISK OF EXPLOSION!
Never charge non-rechargeable batteries!



Protect the rechargeable battery from heat, for example from continuous exposure to sunlight, fire, water and moisture. There is a risk of explosion.



6. Service

- a) Have your power tool serviced by a qualified repair person using only identical replacement parts. This will ensure that the safety of the power tool is maintained.

Appliance-specific safety instructions for grinders

! WARNING!

- Dusts from materials such as leaded paint, some types of wood and metal can be harmful to your health.
- Contact with or inhalation of these dusts can represent a health hazard for the person operating the appliance and other people in the vicinity.
- Wear safety goggles and a protective dust mask!

Safety guidelines for battery chargers

- This appliance may be used by children aged 8 years and above and by persons with limited physical, sensory or mental capabilities or lack of experience and knowledge, provided that they are under supervision or have been told how to use the appliance safely and are aware of the potential risks. Do not allow children to use the appliance as a toy. Cleaning and user maintenance tasks must not be carried out by children unless they are supervised.
- To avoid potential risks, damaged mains cables should be replaced by the manufacturer, their customer service department or a similarly qualified person.



The charger is suitable for indoor use only.

⚠ WARNING!

- Do not operate the appliance with a damaged cable, power cable or power plug. A damaged power cable poses a threat of a fatal electric shock.

Working procedures

Working principle:

The oscillating drive causes the application tool to move back and forth at a speed of 5000–19000 times per minute. This allows for precision work even in confined spaces.

Sawing/cutting:

- Use only undamaged saw blades that are in perfect working order. Bent, blunt or otherwise damaged saw blades may break.
- When sawing lightweight construction materials, follow the statutory regulations and all recommendations from the material manufacturers.
- Only soft materials such as wood, plasterboard or similar should be processed using the plunge saw process.

Sanding:

- To prolong the service life of the sanding sheets **19**, ensure that you apply even pressure.

Before use

Attaching/disconnecting the battery pack to/from the appliance

Inserting the battery pack:

- ◆ Push the battery pack **4** into the handle until it clicks into place.

Removing the battery pack:

- ◆ Press the release button **3** and remove the battery pack **4**.

Checking the battery charge level

- ◆ Press the battery charge level button **5** to check the status of the battery (see also main diagram).

The status/remaining charge will be shown on the battery display LED **6** as follows:

RED/ORANGE/GREEN = maximum charge

RED/ORANGE = medium charge

RED = low charge – charge the battery

Charging the battery pack (see fig. A)

⚠ CAUTION!

- ▶ Always unplug the appliance before you remove the battery pack from or connect the battery pack to the charger.
- Never charge the battery pack if the ambient temperature is below 10°C or above 40°C.
- ◆ Connect the battery pack **4** to the high-speed battery charger **16** (see Fig. A).
- ◆ Insert the power plug into the socket. The control LED **17** lights up red.
- ◆ The green LED **18** indicates that the charging process is complete and the battery pack **4** is ready.

⚠ CAUTION!

- ◆ If the red control LED **17** flashes, this means that the battery pack **4** has overheated and cannot be charged.
- ◆ If the red and green control LEDs **17** **18** both flash, this means that the battery pack **4** is defective.

⚠ WARNING! RISK OF INJURY!

- Always remove the battery before working on the power tool.
- ◆ Push the battery pack **4** into the appliance.
- ◆ Switch off the charger for at least 15 minutes between successive charging sessions. Also disconnect the power plug from the mains power socket.

Dust/chip extraction

Materials containing asbestos must not be processed. Asbestos is a known carcinogen.

⚠ WARNING! RISK OF FIRE!

- When working with electrical appliances which can be connected to a vacuum cleaner via a vacuum cleaner adapter, there is a risk of fire! In unfavourable conditions, e.g. when sparks are flying while sanding metal or metal residues in wood, wood dust in the bag of the vacuum cleaner can spontaneously ignite. This is a particular risk if the wood dust is mixed with paint residues or other chemicals and the workpiece has become hot after being worked for a long time. Therefore, avoid overheating of the material being sanded as well as the appliance. Always empty the vacuum cleaner's dust bag before taking work breaks.
- Always use dust extraction.
- Ensure that your workplace is adequately ventilated.
- Observe the regulations applicable in your country regarding the materials to be worked.

Connecting a dust extraction unit

- ◆ Place the dust extraction unit **10** under the appliance and fix it into place on the appliance with the screw.
- ◆ Fit the angle adapter **11** onto the dust extraction unit **10**.
The angle adapter **11** can be turned by up to 180°.

Selecting a tool

NOTE

- ▶ The universal fitting with its easy tool change function is suitable for standard accessories.

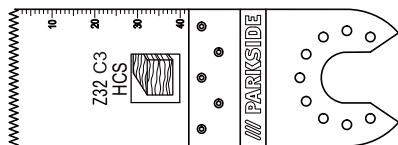

HCS plunge saw blade 32 mm

Materials:

wood, plastic, gypsum (plaster) and other soft materials

Application:

- separation and plunge saw cuts
- sawing close to edges, even in hard-to-reach areas

Example: sawing recesses in lightweight walls.

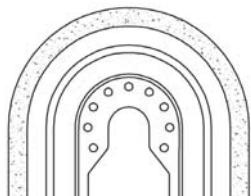

Diamond saw blade

Materials:

Tile adhesives, tile joints

Application:

- removing material residues, such as tile adhesive, when replacing damaged tiles
- milling grout on wall and floor tiles.

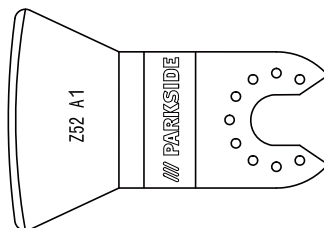

Scraper

Materials:

mortar/concrete residues, tile/carpet glue, paint/silicone residues

Application:

- removing material residues, such as carpet glue residue on the floor.

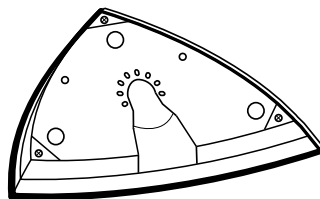

Sanding plate

Materials:

Wood and metal (sanding sheets **19** supplied), wood*, metal*

*Depending on the sanding sheet

Application:

- sanding up to edges and hard-to-reach areas.

Fitting the sanding sheet onto the sanding plate

- ◆ Place the sanding sheet **19** centrally on the sanding plate **15**.

Changing tools

NOTE

- ▶ If you plan to use the dust extraction unit, it must be connected before fitting or changing the tool (see. section "Connecting a dust extraction unit").

⚠ WARNING! RISK OF INJURY!

- Always remove the battery before working on the power tool.
- ◆ If necessary, remove an already fitted tool. To do this, raise the tool release lever **1**.
- ◆ Fit the tool (e.g. the plunge saw blade **14**) onto the tool holder.

NOTE

- ▶ You can fit the tools in any snap position on the tool holder.
- ◆ Lock the tool into place by pushing the tool release lever **1** back down again.
- **Check that the tool is fitted firmly.** Incorrectly or insecurely fitted tools can come loose during use and cause you an injury.

Use

Switching on and off

Switching on:

- ◆ Push the ON/OFF switch **2** forwards to switch the appliance on.
The LED work light **8** lights up when the appliance is switched on to light up the working area in low light conditions.

NOTE

- ▶ The LED work light **8** can only be used when the dust extraction unit **10** is not fitted.

Switching off:

- ◆ Push the ON/OFF switch **2** backwards to switch the appliance off.

Selecting oscillation speed

- ◆ Use the speed adjustment wheel **7** to set the required oscillation speed.
Level 1: low speed
- ◆ Level 6: high speed

NOTE

- ▶ The required speed depends on the material being worked and on the working conditions and can be determined through practical tests.

Maintenance and cleaning



WARNING! RISK OF INJURY! Always switch the appliance off and remove the battery before carrying out any work on the appliance.

- Do not use any sharp objects to clean the appliance. Do not allow any liquids to get into the appliance. This can damage the appliance.
- Clean the appliance regularly, preferably immediately after completion of the work.
- Use a soft, dry cloth to clean the housing. Never use petrol, solvents or cleansers which can damage plastic.
- A vacuum cleaner is required for thorough cleaning of the appliance.
- Ventilation openings must never be obstructed.
- Remove any sanding dust stuck to the appliance with a brush.
- If a lithium-ion battery is to be stored for an extended period, the charge level should be checked regularly. The optimum charge level is between 50% and 80%. The optimum storage environment is cool and dry.

NOTE

- Replacement parts not listed (such as carbon brushes, switches and replacement batteries) can be ordered via our service hotline.

Kompernass Handels GmbH warranty

Dear Customer,

This appliance has a 3-year warranty valid from the date of purchase. If this product has any faults, you, the buyer, have certain statutory rights. Your statutory rights are not restricted in any way by the warranty described below.

Warranty conditions

The validity period of the warranty starts from the date of purchase. Please keep your original receipt in a safe place. This document will be required as proof of purchase.

If any material or production fault occurs within three years of the date of purchase of the product, we will either repair or replace the product for you at our discretion. This warranty service is dependent on you presenting the defective appliance and the proof of purchase (receipt) and a short written description of the fault and its time of occurrence.

If the defect is covered by the warranty, your product will either be repaired or replaced by us. The repair or replacement of a product does not signify the beginning of a new warranty period.

Warranty period and statutory claims for defects

The warranty period is not prolonged by repairs effected under the warranty. This also applies to replaced and repaired components. Any damage and defects present at the time of purchase must be reported immediately after unpacking. Repairs carried out after expiry of the warranty period shall be subject to a fee.

Scope of the warranty

This appliance has been manufactured in accordance with strict quality guidelines and inspected meticulously prior to delivery.

The warranty covers material faults or production faults. The warranty does not extend to product parts subject to normal wear and tear or fragile parts such as switches, batteries, baking moulds or parts made of glass.

The warranty does not apply if the product has been damaged, improperly used or improperly maintained. The directions in the operating instructions for the product regarding proper use of the product are to be strictly followed. Uses and actions that are discouraged in the operating instructions or which are warned against must be avoided.

This product is intended solely for private use and not for commercial purposes. The warranty shall be deemed void in cases of misuse or improper handling, use of force and modifications/repairs which have not been carried out by one of our authorised Service centres.

Warranty claim procedure

To ensure quick processing of your case, please observe the following instructions:

- Please have the till receipt and the item number (e.g. IAN 12345) available as proof of purchase.
- You will find the item number on the type plate, an engraving on the front page of the instructions (bottom left), or as a sticker on the rear or bottom of the appliance.
- If functional or other defects occur, please contact the service department listed either by **telephone** or by **e-mail**.
- You can return a defective product to us free of charge to the service address that will be provided to you. Ensure that you enclose the proof of purchase (till receipt) and information about what the defect is and when it occurred.

NOTE

- ▶ For Parkside and Florabest tools, please send us only the defective item without the accessories (e.g. battery, storage case, assembly tools, etc.).



You can download these instructions along with many other manuals, product videos and software on www.lidl-service.com.

Service

GB Service Great Britain
Tel.: 0871 5000 720 (£ 0.10/Min.)
E-Mail: kompernass@lidl.co.uk

IE Service Ireland
Tel.: 1890 930 034
(0,08 EUR/Min., (peak))
(0,06 EUR/Min., (off peak))
E-Mail: kompernass@lidl.ie

IAN 298894

Importer

Please note that the following address is not the service address. Please use the service address provided in the operating instructions.

KOMPERNASS HANDELS GMBH
BURGSTRASSE 21
DE-44867 BOCHUM
GERMANY
www.kompernass.com

Disposal



The packaging is made of environmentally friendly material and can be disposed of at your local recycling centres.



Do not dispose of power tools in your normal domestic waste!

European Directive 2012/19/EU requires that worn-out power tools be collected separately and recycled in an environmentally compatible manner.



Do not dispose of batteries in your normal household waste!

Defective or worn-out rechargeable batteries must be recycled according to Directive 2006/66/EC. Take the battery pack and/or appliance to a nearby collection facility.

Please consult your local authorities regarding suitable disposal of worn out power tools/battery packs.

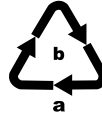

Dispose of the packaging in an environmentally friendly manner. Note the labelling on the packaging and separate the packaging material components for disposal if necessary. The packaging material is labelled with abbreviations (a) and numbers (b) with the following meanings:
1-7: Plastics,
20-22: Paper and cardboard,
80-98: Composites



Your local community or municipal authorities can provide information on how to dispose of the worn-out product.

Translation of the original Conformity Declaration

We, KOMPERNASS HANDELS GMBH, document officer: Mr. Semi Uguzlu, BURGSTR. 21, DE - 44867 BOCHUM, GERMANY, hereby declare that this product complies with the following standards, normative documents and EC directives:

Machinery Directive
(2006/42/EC)

EC Low Voltage Directive
(2014/35/EU)

EMC (Electromagnetic Compatibility)
(2014/30/EU)

RoHS Directive
(2011 / 65 / EU)*

*The manufacturer bears the full responsibility for compliance with this conformity declaration. The object of the declaration described above complies with the requirements of the Directive 2011/65/EU of the European Parliament and Council of 8 June 2011 on the limitations of use of certain dangerous substances in electrical and electronic appliances.

Applied harmonised standards:

EN 60745-1:2009+A11

EN 60745-2-4:2009+A11

EN 55014-1:2006+A1+A2

EN 55014-2:2015

EN 61000-3-3:2013

EN 61000-3-2:2014

EN 60335-2-29:2004+A2

EN 60335-1:2012+A11

EN 62233:2008

EN 50581: 2012

Type/appliance designation:

Cordless multi-purpose tool PAMFW 20-Li A1

Year of manufacture: 03-2018

Serial number: IAN 298894

Bochum, 13/02/2018



Semi Uguzlu

- Quality Manager -

We reserve the right to make technical changes in the context of further product development.

Ordering a replacement battery

If you want to order a replacement battery for your appliance, you can do so easily via the Internet on www.kompernass.com or by telephone.

The price of the replacement battery is €20, including VAT and shipping. Due to limited stocks, this item may sell out in a relatively short time.



Online ordering

To order a replacement battery from the Accessories Shop:

- Use your Internet browser to visit www.kompernass.com.
- Click on the corresponding flag on the right hand side at the bottom of the page to choose the appropriate country and language.
- Click on the tab "Accessory Shop" and then select the appropriate replacement battery under the heading "Topseller".
- After adding the rechargeable battery to the shopping cart, click on the "Checkout" button and follow the on-screen instructions to complete the ordering process.

NOTE

- ▶ Online ordering of replacement parts might not be possible in some countries. In this is the case, please contact the Service hotline.
- The promotion is limited to one battery per customer/appliance and also to a timeline of two months after the promotion period. Thereafter, the replacement battery can be ordered as a replacement part under other conditions.

Telephone ordering

GB Service Great Britain

Tel.: 0871 5000 720 (£ 0.10/Min.)

E-Mail: kompernass@lidl.co.uk

IE Service Ireland

Tel.: 1890 930 034 (0,08 EUR/Min., (peak)) (0,06 EUR/Min., (off peak))

E-Mail: kompernass@lidl.ie

To ensure fast processing of your order, have the article number of your appliance to hand (e.g. IAN 298894) in case of questions. The article number can be found on the type plate or the title page of these instructions.

Table des matières

Introduction	30
Utilisation conforme à l'usage prévu	30
Équipement	30
Matériel livré	30
Caractéristiques techniques	30
Avertissements de sécurité généraux pour l'outil électrique	31
1. Sécurité de la zone de travail	31
2. Sécurité électrique	31
3. Sécurité des personnes	32
4. Utilisation et entretien de l'outil	32
5. Utilisation et manipulation d'un outil à accu.	33
6. Service après-vente	33
Consignes de sécurité spécifiques aux ponceuses	33
Consignes de sécurité relatives aux chargeurs	33
Consignes de travail	34
Avant la mise en service	34
Mettre le pack d'accus dans l'appareil / l'en retirer	34
Contrôler l'état de l'accu	34
Recharger le pack d'accus (voir fig. A)	34
Aspiration de la poussière / des copeaux	35
Raccordement de l'aspiration de poussière	35
Sélection de l'outil d'intervention	35
Placer la feuille abrasive sur le plateau de ponçage	36
Changer d'outil d'intervention	36
Mise en service	37
Mise en marche / hors service	37
Sélectionner la vitesse de vibration	37
Entretien et nettoyage	37
Garantie de Kompernass Handels GmbH	38
Service après-vente	39
Importateur	39
Mise au rebut	39
Traduction de la déclaration de conformité originale	40
Commande d'accu de rechange	41
Commande en ligne	41
Commande téléphonique	41

OUTIL MULTIFONCTIONS SANS FIL PAMFW 20-Li A1

Introduction

Nous vous félicitons pour l'achat de votre nouvel appareil. Vous venez ainsi d'opter pour un produit de grande qualité. Le mode d'emploi fait partie de ce produit. Il contient des remarques importantes concernant la sécurité, l'usage et la mise au rebut. Avant d'utiliser le produit, veuillez vous familiariser avec toutes les consignes d'utilisation et de sécurité. N'utilisez le produit que conformément aux consignes et pour les domaines d'utilisation prévus. Si vous cédez le produit à un tiers, remettez-lui également tous les documents.

Utilisation conforme à l'usage prévu

L'appareil est destiné à scier, à tronçonner et à poncer. L'appareil sert à traiter préférentiellement les matériaux suivants : bois, plastique, éléments de construction à sec, métaux légers et non ferreux, éléments de fixation (par ex. clous, vis) et carrelages muraux. Il convient particulièrement aux travaux près des bords et sur des surfaces en affleurement. Toute utilisation autre ou modification de l'appareil est considérée comme non conforme et s'accompagne de risques d'accident non négligeables. Ne convient pas à un usage commercial.

Équipement

- 1 Levier de déverrouillage de l'outil
- 2 Interrupteur MARCHÉ/ARRÊT
- 3 Touche déverrouillage du pack d'accus
- 4 Pack d'accus
- 5 Touche d'état accus
- 6 LED d'affichage d'état de l'accu
- 7 Molette de réglage de la fréquence de vibration
- 8 Lampe de travail LED
- 9 Vis de serrage
- 10 Aspiration de la poussière (2 pc)
- 11 Renvoi d'angle
- 12 Racloir 52 mm
- 13 Lame de scie diamantée 65 mm
- 14 Lame de scie plongeante HCS 32 mm
- 15 Plateau de ponçage
- 16 Chargeur rapide
- 17 LED rouge de contrôle de charge
- 18 LED verte de contrôle de charge
- 19 Feuilles abrasives

Matériel livré

- 1 outil multifonctions sans fil PAMFW 20-Li A1
- 1 chargeur rapide pour accu PLG 20 A1
- 1 pack d'accus PAP 20 A1
- 1 plateau de ponçage Delta
- 6 feuilles abrasives, 80 mm de côté
- 1 racloir 52 mm
- 1 lame de scie plongeante HCS 32 mm
- 1 lame de scie diamantée 65 mm
- 1 aspiration de la poussière (2 pc)
- 1 mallette de transport
- 1 mode d'emploi

Caractéristiques techniques

Outil multifonctions sans fil :

PAMFW 20-Li A1

Tension nominale :	20 V \equiv (courant continu)
Plage nominale de vitesses à vide :	n_0 5000 - 19000 min ⁻¹
Angle d'oscillation :	3,2°

Pack d'accus : PAP 20 A1

Type :	LITHIUM-IONS
Tension nominale :	20 V \equiv (courant continu)
Capacité :	2 Ah
Cellules :	5

Chargeur rapide pour accu : PLG 20 A1

ENTRÉE / Input :

Tension nominale :	230 - 240 V \sim , 50 Hz (courant alternatif)
--------------------	--

Puissance nominale absorbée :

65 W

Fusible (interne) :

3,15 A 

SORTIE / Output :

Tension nominale :	21,5 V \equiv (courant continu)
--------------------	-----------------------------------

Courant nominal :

2,4 A

Temps de charge :

env. 60 min

Classe de protection : II /  (double isolation)

Informations relatives aux bruits et aux vibrations :

Valeur de mesure du bruit déterminée conformément à la norme EN 60745. Le niveau de bruit A pondéré typique de l'outil électrique est de :

Émissions sonores :

Niveau de pression acoustique L_{pA} : 82,5 dB (A)

Imprecision K_{pA} : 3 dB

Niveau de puissance acoustique L_{WA} : 93,5 dB (A)

Imprecision K_{WA} : 3 dB

Portez une protection auditive !

Valeurs totales des vibrations (somme vectorielle triaxiale) déterminées selon la norme EN 60745 :

Ponçage :

Valeur d'émission de vibration $a_h = 9,094 \text{ m/s}^2$

Imprecision $K = 1,5 \text{ m/s}^2$

REMARQUE

- ▶ Le niveau de vibrations indiqué dans les présentes instructions a été mesuré conformément à une méthode de mesure normée et peut être utilisé pour comparer des appareils. La valeur d'émission des vibrations déclarée peut également être utilisée pour une évaluation préliminaire de l'exposition.

⚠ AVERTISSEMENT !

- ▶ Le niveau des vibrations varie en fonction de l'usage de l'outil électrique et peut, dans certains cas, excéder la valeur indiquée dans ces instructions. L'exposition vibratoire pourrait être sous-estimée si l'outil électrique est utilisé régulièrement de cette manière. Essayez de garder la sollicitation par vibrations aussi faible que possible. Des mesures d'exemple de réduction de la sollicitation des vibrations sont le port de gants lors de l'utilisation de l'outil et la limitation du temps de travail. Pour cela, toutes les parts du cycle de travail doivent être prises en compte (par exemple les durées pendant lesquelles l'outil électrique est éteint et celles pendant lesquels il est allumé mais fonctionne sans charge).



Avertissements de sécurité généraux pour l'outil électrique



⚠ AVERTISSEMENT !

- ▶ Lire tous les avertissements de sécurité et toutes les instructions. Ne pas suivre les avertissements et instructions peut donner lieu à un choc électrique, un incendie et/ou une blessure sérieuse.

Conservé tous les avertissements et toutes les instructions pour pouvoir s'y reporter ultérieurement.

Le terme "outil" dans les consignes de sécurité fait référence à votre outil électrique alimenté par le secteur (avec cordon d'alimentation) ou à votre outil fonctionnant sur batterie (sans cordon d'alimentation).

1. Sécurité de la zone de travail

- Conservé la zone de travail propre et bien éclairée. Les zones en désordre ou sombres sont propices aux accidents.
- Ne pas faire fonctionner les outils électriques en atmosphère explosive, par exemple en présence de liquides inflammables, de gaz ou de poussières. Les outils électriques produisent des étincelles qui peuvent enflammer les poussières ou les fumées.
- Maintenir les enfants et les personnes présentes à l'écart pendant l'utilisation de l'outil. Les distractions peuvent vous faire perdre le contrôle de l'outil.

2. Sécurité électrique

- La fiche de l'outil doit être adaptée à la prise secteur. Ne jamais modifier la fiche de quelque façon que ce soit. Ne pas utiliser d'adaptateurs avec des outils à branchement de terre. Des fiches non modifiées et des socles adaptés réduiront le risque de choc électrique.
- Éviter tout contact du corps avec des surfaces reliées à la terre telles que les tuyaux, les radiateurs, les cuisinières et les réfrigérateurs. Il existe un risque accru de choc électrique si votre corps est relié à la terre.

- c) **Ne pas exposer les outils à la pluie ou à des conditions humides.** La pénétration d'eau à l'intérieur d'un outil augmentera le risque de choc électrique.
- d) **Ne pas maltraiter le cordon. Ne jamais utiliser le cordon pour porter, tirer ou débrancher l'outil. Maintenir le cordon à l'écart de la chaleur, du lubrifiant, des arêtes ou des parties en mouvement.** Des cordons endommagés ou emmêlés augmentent le risque de choc électrique.
- e) **Lorsqu'on utilise un outil à l'extérieur, utiliser un prolongateur adapté à l'utilisation extérieure.** L'utilisation d'un cordon adapté à l'utilisation extérieure réduit le risque de choc électrique.
- f) **Si l'usage d'un outil dans un emplacement humide est inévitable, utiliser une alimentation protégée par un dispositif à courant différentiel résiduel (RCD).** L'usage d'un RCD réduit le risque de choc électrique.
- d) **Retirer toute clé de réglage avant de mettre l'outil en marche.** Une clé laissée fixée sur une partie tournante de l'outil peut donner lieu à des blessures de personnes.
- e) **Ne pas se précipiter. Garder une position et un équilibre adaptés à tout moment.** Cela permet un meilleur contrôle de l'outil dans des situations inattendues.
- f) **S'habiller de manière adaptée. Ne pas porter de vêtements amples ou de bijoux. Garder les cheveux, les vêtements et les gants à distance des parties en mouvement.** Des vêtements amples, des bijoux ou les cheveux longs peuvent être pris dans des parties en mouvement.
- g) **Si des dispositifs sont fournis pour le raccordement d'équipements pour l'extraction et la récupération des poussières, s'assurer qu'ils sont connectés et correctement utilisés.** Utiliser des collecteurs de poussière peut réduire les risques dus aux poussières.

3. Sécurité des personnes

- a) **Rester vigilant, regarder ce que vous êtes en train de faire et faire preuve de bon sens dans votre utilisation de l'outil. Ne pas utiliser un outil lorsque vous êtes fatigué ou sous l'emprise de drogues, d'alcool ou de médicaments.** Un moment d'inattention en cours d'utilisation d'un outil peut entraîner des blessures graves des personnes.
- b) **Utiliser un équipement de sécurité. Toujours porter une protection pour les yeux.** Les équipements de sécurité tels que les masques contre les poussières, les chaussures de sécurité antidérapantes, les casques ou les protections acoustiques utilisés pour les conditions appropriées réduiront les blessures de personnes.
- c) **Éviter tout démarrage intempestif. S'assurer que l'interrupteur est en position arrêt avant de brancher l'outil au secteur et/ou au bloc de batteries, de le ramasser ou de le porter.** Porter les outils en ayant le doigt sur l'interrupteur ou brancher des outils dont l'interrupteur est en position marche est source d'accidents.
- a) **Ne pas forcer l'outil. Utiliser l'outil adapté à votre application.** L'outil adapté réalisera mieux le travail et de manière plus sûre au régime pour lequel il a été construit.
- b) **Ne pas utiliser l'outil si l'interrupteur ne permet pas de passer de l'état de marche à arrêt et vice versa.** Tout outil qui ne peut pas être commandé par l'interrupteur est dangereux et il faut le réparer.
- c) **Débrancher la fiche de la source d'alimentation en courant et/ou le bloc de batteries de l'outil avant tout réglage, changement d'accessoires ou avant de ranger l'outil.** De telles mesures de sécurité préventives réduisent le risque de démarrage accidentel de l'outil.
- d) **Conserver les outils à l'arrêt hors de la portée des enfants et ne pas permettre à des personnes ne connaissant pas l'outil ou les présentes instructions de le faire fonctionner.** Les outils sont dangereux entre les mains d'utilisateurs novices.

4. Utilisation et entretien de l'outil

- e) Observer la maintenance de l'outil. Vérifier qu'il n'y a pas de mauvais alignement ou de blocage des parties mobiles, des pièces cassées ou toute autre condition pouvant affecter le fonctionnement de l'outil. En cas de dommages, faire réparer l'outil avant de l'utiliser. De nombreux accidents sont dus à des outils mal entretenus.
- f) Garder affûtés et propres les outils permettant de couper. Des outils destinés à couper correctement entretenus avec des pièces coupantes tranchantes sont moins susceptibles de bloquer et sont plus faciles à contrôler.
- g) Utiliser l'outil, les accessoires et les lames etc., conformément à ces instructions. En tenant compte des conditions de travail et du travail à réaliser. L'utilisation de l'outil pour des opérations différentes de celles prévues pourrait donner lieu à des situations dangereuses.

5. Utilisation et manipulation d'un outil à accu

- a) Uniquement recharger les accus dans les chargeurs recommandés par le fabricant. Un chargeur compatible pour certains types d'accus peut provoquer un incendie s'il est utilisé avec d'autres accus.
- b) N'utiliser les outils qu'avec des blocs de batteries spécifiquement désignés. L'utilisation de tout autre bloc de batteries peut créer un risque de blessure et de feu.
- c) Tenir les accus inutilisés à l'abri des agrafes, pièces de monnaie, clés, clous, vis et autres objets en métal susceptibles de court-circuiter les contacts. Un court-circuit entre les contacts des accus peut provoquer des brûlures ou un incendie.
- d) L'accu peut couler en cas d'usage incorrect. Éviter tout contact avec ce liquide. Laver à l'eau en cas de contact involontaire. En cas de contact du liquide avec les yeux, il faut en plus consulter un médecin. Le liquide qui s'écoule des accus peut causer des irritations de la peau ou des brûlures.



ATTENTION ! RISQUE D'EXPLOSION !
Ne rechargez jamais des piles non rechargeables.



Protégez l'accu de la chaleur, par ex. aussi du rayonnement solaire continu, du feu, de l'eau et de l'humidité.



Il y a risque d'explosion.



6. Service après-vente

- a) Faire entretenir l'outil par un réparateur qualifié utilisant uniquement des pièces de rechange identiques. Cela assurera que la sécurité de l'outil est maintenue.

Consignes de sécurité spécifiques aux ponceuses

⚠ AVERTISSEMENT !

- Les poussières de matériaux tels qu'un enduit plombifère, certains types de bois et de métal peuvent être dangereuses pour la santé.
- Le contact ou l'inhalation de ces poussières nocives/toxiques peut représenter un danger pour l'opérateur ou des personnes situées à proximité.
- Portez des lunettes de protection et un masque anti-poussière !

Consignes de sécurité relatives aux chargeurs

- Cet appareil peut être utilisé par des enfants à partir de 8 ans et par des personnes ayant des capacités physiques, sensorielles ou mentales réduites ou disposant de peu d'expérience et/ou de connaissances, à condition qu'ils soient surveillés ou qu'ils aient été initiés à l'utilisation sécurisée de l'appareil et qu'ils aient compris les dangers en résultant.

Les enfants ne doivent pas jouer avec l'appareil. Le nettoyage et la maintenance utilisateur ne doivent pas être réalisés par des enfants s'ils ne sont pas surveillés.

- Si le cordon d'alimentation de l'appareil est endommagé, il doit être remplacé par le fabricant, son service après-vente ou une personne de qualification similaire afin d'éviter tout risque.



Le chargeur convient uniquement à une exploitation en intérieur.

⚠ AVERTISSEMENT !

- N'utilisez pas l'appareil lorsque le câble, le cordon d'alimentation ou la fiche secteur sont endommagés. Des cordons d'alimentation endommagés signifient un danger de mort par électrocution.

Consignes de travail

Principe de travail :

L'entraînement oscillant fait vibrer l'outil d'intervention 5000 à 19000 fois par minute. Ceci permet un travail précis dans un espace réduit.

Scier / tronçonner :

- Utilisez uniquement des lames non endommagées et en parfait état. Des lames incurvées ou qui se sont émoussées, ou des lames présentant d'autres détériorations risquent de se briser.
- Lors du sciage de matériaux de construction légers, respectez les dispositions légales et recommandations des fabricants de matériel.
- Seuls des matériaux mous, tels que le bois, le placoplâtre ou similaires peuvent être travaillés avec le mode de sciage planeant !

Ponçage :

- Veillez à une force de contact uniforme afin d'augmenter la durée de vie des feuilles abrasives **19**.

Avant la mise en service

Mettre le pack d'accus dans l'appareil / l'en retirer

Mettre en place le pack d'accus :

- ◆ Faites s'enclencher le pack d'accus **4** dans la poignée.

Retirer le pack d'accus :

- ◆ Appuyez sur la touche de déverrouillage **3** puis retirez le pack d'accus **4**.

Contrôler l'état de l'accu

- ◆ Pour vérifier l'état de l'accu, appuyez sur la touche d'état de l'accu **5** (voir aussi la figure principale).
L'état et la puissance restante s'affichent comme suit dans la LED d'affichage de l'accu **6** :

ROUGE / ORANGE / VERT = charge maximale
ROUGE / ORANGE = charge moyenne
ROUGE = charge faible - charger l'accu

Recharger le pack d'accus (voir fig. A)

⚠ PRUDENCE !

- ▶ Débranchez toujours la fiche secteur du chargeur avant d'en retirer le pack d'accus ou de le mettre en place.
- Ne chargez jamais le pack d'accus lorsque la température environnante est inférieure à 10 °C ou supérieure à 40 °C.
- ◆ Placez le pack d'accus **4** dans le chargeur rapide **15** (voir fig. A).
- ◆ Insérez la fiche secteur dans la prise secteur. La LED de contrôle **17** s'allume en rouge.
- ◆ La LED verte de contrôle **18** vous signale que l'opération de charge est terminée et que le pack d'accus **4** est prêt à être utilisé.

⚠ ATTENTION !

- ◆ Si la LED de contrôle rouge **17** se met à clignoter, cela signifie que le pack d'accus **4** surchauffe et qu'il ne peut pas être rechargé.
- ◆ Si les LED de contrôle rouge et verte **17 18** clignotent ensemble, cela signifie que le pack d'accus **4** est défectueux.

⚠ AVERTISSEMENT ! RISQUE DE BLESSURES !

- Avant tous travaux sur l'outil électrique, débranchez l'accu de l'appareil.
- ◆ Introduisez le pack d'accus 4 dans l'appareil.
- ◆ Éteignez le chargeur pendant au moins 15 minutes entre deux opérations de chargement consécutives. Débranchez pour cela la fiche secteur.

Aspiration de la poussière / des copeaux

Les matériaux contenant de l'amiante ne doivent pas être usinés. L'amiante est cancérigène.

⚠ AVERTISSEMENT ! RISQUE D'INCENDIE !

- Il existe un risque d'incendie lors du travail avec des appareils électriques qui peuvent être reliés via un dispositif d'aspiration de la poussière à l'aspirateur ! Dans des conditions défavorables, comme par ex. une projection d'étincelles lors du ponçage de métal ou la présence de résidus métalliques dans le bois, la poussière de bois dans le sac à poussière de l'aspirateur risque de s'auto-enflammer. Ceci peut en particulier se passer lorsque la poussière de bois est mélangée à des restes de vernis ou à d'autres substances chimiques et que la pièce à poncer est brûlante suite à un long travail. Évitez par conséquent toute surchauffe de la pièce à poncer et de l'appareil. Videz toujours le sac à poussière de l'aspirateur lors des pauses de travail.
- Utilisez toujours un moyen d'aspiration de poussière.
- Veillez à une bonne ventilation du poste de travail.
- Respectez les prescriptions en vigueur dans votre pays pour les matériaux à transformer.

Raccordement de l'aspiration de poussière

- ◆ Placez le collecteur de poussières 10 sous l'appareil et fixez-le à l'aide de la vis sur l'appareil.
- ◆ Placez le renvoi d'angle 11 sur le collecteur de poussières 10.
Le renvoi d'angle 11 peut être tourné à 180°.

Sélection de l'outil d'intervention

REMARQUE

- ▶ Le logement universel, synonyme d'un changement simple d'outil, convient aux accessoires usuels.

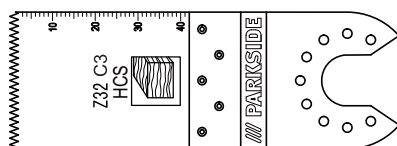

Lame de scie plongeante HCS 32 mm

Matériaux :

bois, plastique, plâtre, et autres matériaux tendres

Utilisation :

- coupes de tronçonnage et plongeantes
- sciage en bordure, également dans des zones difficilement accessibles

Exemple : sciage d'évidements sur des panneaux de construction légère.

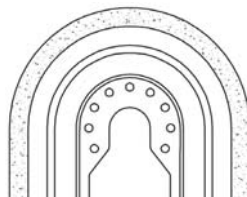

Lame de scie diamantée

Matériaux :

colle pour carrelages, joints de carrelages

Utilisation :

- élimination de restes de matériaux, par exemple de colle pour carrelage lors du remplacement de carrelages cassés
- Fraisage de pâte de jointoiment sur les carrelages muraux et de sol.

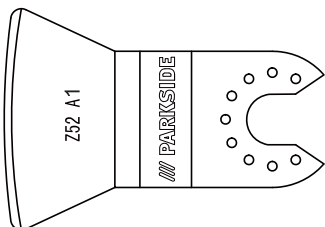

Racloir

Matériaux :

restes de mortier /de béton, de colle pour carrelages / tapis, restes de silicone / de peinture

Utilisation :

- élimination de résidus de matériaux, par exemple de restes de colle pour moquette.

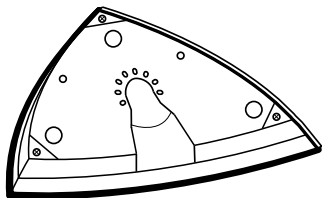

Plateau de ponçage

Matériaux :

bois et métal (feuilles abrasives 19 comprises dans la livraison), bois*, métal*

* en fonction de la feuille abrasive

Utilisation :

- ponçage près de bords et dans des zones difficilement accessibles.

Placer la feuille abrasive sur le plateau de ponçage

- ◆ Placez la feuille abrasive 19 au milieu du plateau de ponçage 15.

Changer d'outil d'intervention

REMARQUE

- ▶ Si vous souhaitez utiliser l'aspiration de poussière, vous devez la raccorder avant le montage de l'outil d'intervention (cf. chapitre "Raccordement de l'aspiration de poussière").

⚠ AVERTISSEMENT ! RISQUE DE BLESSURES !

- Avant tous travaux sur l'outil électrique, débranchez l'accu de l'appareil.
- ◆ Retirer si nécessaire aussi un outil d'intervention déjà monté. Basculez pour cela le levier de déverrouillage de l'outil 1 vers le haut.
- ◆ Positionnez l'outil d'intervention (par ex. la lame plongeante 14) sur le logement de l'outil.

REMARQUE

- ▶ Vous pouvez placer les outils d'intervention dans des positions d'enclenchement au choix sur le logement d'outil.
- ◆ Serrez bien l'outil d'intervention en repoussant le levier du déverrouillage de l'outil 1 vers le bas.
- Contrôlez la bonne fixation de l'outil d'intervention. Les outils d'intervention incorrectement fixés, ou d'une manière qui n'est pas sûre, peuvent se détacher lors du fonctionnement et vous blesser.

Mise en service

Mise en marche / hors service

Allumer:

- ◆ Faites glisser l'interrupteur MARCHE / ARRÊT ② vers l'avant pour allumer l'appareil. La lampe de travail LED ⑧ s'allume et permet ainsi d'éclairer la zone de travail si la luminosité n'est pas suffisante.

REMARQUE

- La lampe de travail LED ⑧ doit être exclusivement utilisée ⑩ sans aspiration de poussière.

Éteindre :

- ◆ Faites glisser l'interrupteur MARCHE/ARRÊT ② vers l'arrière pour éteindre l'appareil.

Sélectionner la vitesse de vibration

- ◆ Sélectionnez, avec la molette de réglage ⑦, la vitesse de vibration nécessaire. Niveau 1 : vitesse de vibration réduite
- ◆ Niveau 6 : vitesse de vibration élevée

REMARQUE

- La vitesse de vibration nécessaire dépend du matériau et des conditions de travail et peut être déterminée par des tests pratiques.

Entretien et nettoyage



AVERTISSEMENT ! RISQUE DE BLESSURES ! Avant d'effectuer tout travail sur l'appareil, éteignez-le et retirez l'accu.

- N'utilisez pas d'objets pointus pour nettoyer l'appareil. Aucun liquide ne doit pénétrer à l'intérieur de l'appareil. Il risque sinon d'être endommagé.
- Nettoyez régulièrement l'appareil, de préférence directement une fois le travail terminé.
- Pour le nettoyage du boîtier, utilisez un chiffon sec. N'utilisez jamais d'essence, de solvant ou de nettoyant qui attaque le plastique.
- Utilisez un aspirateur pour le nettoyage complet de l'appareil.
- Les ouïes de ventilation doivent toujours être dégagées.
- Éliminez la poussière de ponçage qui adhère à l'aide d'un pinceau.
- Si un accu lithium-ions doit rester stocké pendant une période prolongée, il faut contrôler régulièrement son état de charge. L'état de charge optimal se situe entre 50% et 80%. Le climat de stockage idéal est frais et sec.

REMARQUE

- Vous pouvez commander les pièces détachées non listées (comme les brosses à charbon, les interrupteurs et l'accu de rechange par ex.) auprès de notre hotline du service après-vente.

Garantie de Kompernass Handels GmbH

Chère cliente, cher client,

Cet appareil est garanti 3 ans à partir de la date d'achat. Si ce produit venait à présenter des vices, vous disposez de droits légaux face au vendeur de ce produit. Vos droits légaux ne sont pas restreints par notre garantie présentée ci-dessous.

Conditions de garantie

La période de garantie débute à la date de l'achat. Veuillez bien conserver le ticket de caisse d'origine. Ce document servira de preuve d'achat.

Si dans un délai de trois ans suivant la date d'achat de ce produit, un vice de matériel ou de fabrication venait à apparaître, le produit sera réparé ou remplacé gratuitement par nos soins, selon notre choix. Cette prestation de garantie nécessite dans un délai de trois ans la présentation de l'appareil défectueux et du justificatif d'achat (ticket de caisse) ainsi que la description brève du vice et du moment de son apparition.

Si le vice est couvert par notre garantie, vous recevrez le produit réparé ou un nouveau produit en retour. Aucune nouvelle période de garantie ne débute avec la réparation ou l'échange du produit.

Période de garantie et réclamation légale pour vices cachés

L'exercice de la garantie ne prolonge pas la période de garantie. Cette disposition s'applique également aux pièces remplacées ou réparées. Les dommages et vices éventuellement déjà présents à l'achat doivent être signalés immédiatement après le déballage. Toute réparation survenant après la période sous garantie fera l'objet d'une facturation.

Étendue de la garantie

L'appareil a été fabriqué avec soin conformément à des directives de qualité strictes et consciencieusement contrôlé avant sa livraison.

La prestation de garantie est valable pour des vices de matériel et de fabrication. Cette garantie ne s'étend pas aux pièces du produit qui sont exposées à une usure normale et peuvent de ce fait être considérées comme pièces d'usure, ni aux détériorations de pièces fragiles, par ex. connecteur, accu, moules ou pièces en verre.

Cette garantie devient caduque si le produit est détérioré, utilisé ou entretenu de manière non conforme. Toutes les instructions listées dans le manuel d'utilisation doivent être exactement respectées pour une utilisation conforme du produit. Des buts d'utilisation et actions qui sont déconseillés dans le manuel d'utilisation, ou dont vous êtes avertis doivent également être évités.

Le produit est uniquement destiné à un usage privé et ne convient pas à un usage professionnel. La garantie est annulée en cas d'entretien incorrect et inapproprié, d'usage de la force et en cas d'intervention non réalisée par notre centre de service après-vente agréé.

Procédure en cas de garantie

Afin de garantir un traitement rapide de votre demande, veuillez suivre les indications suivantes :

- Veuillez avoir à portée de main pour toutes questions le ticket de caisse et la référence article (par ex. IAN 12345) en tant que justificatif de votre achat.
- Vous trouverez la référence sur la plaque signalétique, une gravure, sur la page de garde de votre manuel d'utilisation (en bas à gauche) ou sous forme d'autocollant au dos ou sur le dessous.
- Si des erreurs de fonctionnement ou d'autres vices venaient à apparaître, veuillez d'abord contacter le département service clientèle cité ci-dessous par **téléphone** ou **par e-mail**.

- Vous pouvez ensuite retourner un produit enregistré comme étant défectueux en joignant le ticket de caisse et en indiquant en quoi consiste le vice et quand il est survenu, sans devoir l'affranchir à l'adresse de service après-vente communiquée.

REMARQUE

- Pour les outils Parkside et Florabest, veuillez renvoyer que l'article défectueux, sans accessoire (par ex. sans batterie, mallette de rangement, outil de montage, etc.).



Sur www.lidl-service.com, vous pouvez télécharger ce manuel ainsi que beaucoup d'autres, des vidéos produit et logiciels.

Service après-vente

FR Service France
Tel.: 0800 919270
E-Mail: kompennass@lidl.fr

BE Service Belgique
Tel.: 070 270 171 (0,15 EUR/Min.)
E-Mail: kompennass@lidl.be

IAN 298894

Importateur

Veuillez tenir compte du fait que l'adresse suivante n'est pas une adresse de service après-vente. Veuillez d'abord contacter le service mentionné.

KOMPENASS HANDELS GMBH
BURGSTRASSE 21
DE-44867 BOCHUM
ALLEMAGNE
www.kompennass.com

Mise au rebut



L'emballage est constitué de matériaux écologiques que vous pouvez recycler par le biais des services de recyclage locaux.



Ne jetez pas les outils électriques dans les ordures ménagères !

Conformément à la directive européenne 2012/19/EU, les outils électriques usagés doivent faire l'objet d'un tri et d'un recyclage respectueux de l'environnement.



Ne jetez pas les accus dans les ordures ménagères !

Les accus défectueux ou usagés doivent être recyclés conformément à la directive 2006/66/EC. Déposez le pack d'accus et / ou l'appareil auprès des points de collecte existants. Informez-vous auprès des services administratifs communaux ou municipaux quant aux possibilités de mise au rebut des outils électriques / packs d'accus qui ne servent plus.



Éliminez l'emballage d'une manière respectueuse de l'environnement. Observez le marquage sur les différents matériaux d'emballage et triez-les séparément si nécessaire. Les matériaux d'emballage sont repérés par des abréviations (a) et des numéros (b) qui ont la signification suivante :

- 1-7 : Plastiques,
- 20-22 : Papier et carton,
- 80-98 : Matériaux composites



Renseignez-vous auprès de votre commune pour connaître les possibilités de mise au rebut de votre appareil usagé.

Traduction de la déclaration de conformité originale

Nous soussignés, KOMPERNASS HANDELS GMBH, responsable du document : M. Semi Uguzlu, BURGSTR. 21, DE - 44867 BOCHUM, ALLEMAGNE, déclarons par la présente que ce produit est en conformité avec les normes, documents normatifs et directives CE suivants :

**Directive relative aux machines
(2006 / 42 / CE)**

**Directive européenne sur les basses tensions
(2014 / 35 / EU)**

**Compatibilité électromagnétique
(2014 / 30 / EU)**

**Directive RoHS
(2011 / 65 / EU)***

*La seule responsabilité pour l'établissement de cette déclaration de conformité incombe au fabricant.

L'objet de la déclaration décrit ci-dessus répond aux prescriptions de la directive 2011/65/EU du Parlement européen et du Conseil en date du 8 juin 2011 visant la restriction de l'utilisation de certaines substances dangereuses dans les appareils électriques et électroniques.

Normes harmonisées appliquées :

EN 60745-1:2009+A11

EN 60745-2-4:2009+A11

EN 55014-1:2006+A1+A2

EN 55014-2:2015

EN 61000-3-3:2013

EN 61000-3-2:2014

EN 60335-2-29:2004+A2

EN 60335-1:2012+A11

EN 62233:2008

EN 50581: 2012

Type / désignation de l'appareil :

Outil multifonctions sans fil PAMFW 20-Li A1

Année de fabrication : 03-2018

Numéro de série : IAN 298894

Bochum, le 12/02/2018



Semi Uguzlu

- Responsable qualité -

Sous réserve de modifications techniques à des fins de perfectionnement.

Commande d'accu de rechange

Si vous souhaitez commander un accu de rechange pour votre appareil, vous pouvez le faire très aisément soit sur le site www.kompernass.com soit par téléphone.

Le prix de l'accu de rechange est de 20 €, TVA et transport inclus. En raison d'un stock limité, il est possible que cet article soit épuisé très rapidement.



Commande en ligne

Pour commander un accu de rechange en ligne dans la boutique d'accessoires :

- depuis votre navigateur Internet, rendez-vous sur le site www.kompernass.com.
- Cliquez en bas à droite sur le drapeau correspondant pour sélectionner le pays et la langue souhaités.
- Cliquez maintenant sur l'onglet "Boutique accessoires" et sélectionnez ensuite sous la rubrique "Topseller" l'accu de rechange correspondant à votre appareil.
- Après avoir mis l'accu de rechange dans la corbeille, cliquez sur le bouton "Caisse" et suivez les instructions affichées à l'écran pour terminer l'opération de commande.

REMARQUE

- ▶ Dans certains pays, la commande de pièces détachées ne peut pas être réalisée en ligne. Dans ce cas, veuillez contacter la hotline du service après-vente.
- Cette promotion est limitée à un accu par client / appareil, ainsi qu'à une durée de deux mois après la période promotionnelle. L'accu de rechange peut ensuite être commandé à d'autres conditions.

Commande téléphonique

FR Service France

Tel.: 0800 919270

E-Mail: kompernass@lidl.fr

BE Service Belgique

Tel.: 070 270 171 (0,15 EUR/Min.)

E-Mail: kompernass@lidl.be

Pour que votre commande soit traitée plus rapidement, veuillez s.v.p. tenir prêt le numéro de référence de l'appareil (par ex. IAN 298894) pour répondre à toute demande de renseignements. Vous trouverez le numéro de référence sur la plaque signalétique ou sur la page de garde de ce mode d'emploi.

Inhoud

Inleiding	44
Gebruik in overeenstemming met bestemming	44
Uitrusting	44
Inhoud van het pakket	44
Technische gegevens	44
Algemene veiligheidsvoorschriften voor elektrisch gereedschap	45
1. Veiligheid op de werkplek	45
2. Elektrische veiligheid	45
3. Veiligheid van personen	46
4. Gebruik en behandeling van het elektrische gereedschap	46
5. Gebruik en behandeling van het accugereedschap	47
6. Service	47
Apparaatspecifieke veiligheidsvoorschriften voor schuurmachines	47
Veiligheidsvoorschriften voor opladers	48
Werkinstructies	48
Vóór de ingebruikname	48
Accupack in het apparaat plaatsen/uit het apparaat nemen	48
Toestand van de accu controleren	48
Accupack opladen (zie afb. A)	49
Stof-/spaanafzuiging	49
Stofafzuiging aansluiten	49
Inzetgereedschap kiezen	50
Schuurvel op de schuurzool bevestigen	51
Inzetgereedschap verwisselen	51
Ingebruikname	51
In-/uitschakelen	51
Toerental instellen	51
Onderhoud en reiniging	52
Garantie van Kompernaß Handels GmbH	52
Service	53
Importeur	53
Afvoeren	54
Vertaling van de oorspronkelijke conformiteitsverklaring	55
Vervangende accu bestellen	56
Online bestelling	56
Telefonische bestelling	56

MULTIFUNCTIONEEL ACCU-GEREEDSCHAP PAMFW 20-Li A1

Inleiding

Hartelijk gefeliciteerd met de aankoop van uw nieuwe apparaat. U hebt hiermee gekozen voor een hoogwaardig product. De gebruiksaanwijzing maakt deel uit van dit product. Deze bevat belangrijke aanwijzingen voor veiligheid, gebruik en afvoer. Lees alle bedienings- en veiligheidsvoorschriften voordat u het product in gebruik neemt. Gebruik het product uitsluitend op de voorgeschreven wijze en voor de aangegeven doeleinden. Geef alle documenten mee als u het product overdraagt aan een derde.

Gebruik in overeenstemming met bestemming

Het apparaat is bestemd voor zagen, doorzagen en schuren. Onder meer de volgende materialen kunnen worden bewerkt: hout, kunststof, droogbouwelementen, lichte en non-ferro metalen, bevestigingselementen (bijv. spijkers, schroeven) en wandtegels. Het apparaat is bijzonder geschikt voor werken dicht bij randen en doorzagen zonder uitsteeksels. Elk ander gebruik of wijziging van het apparaat geldt als niet in overeenstemming met de bestemming en brengt aanzienlijk gevaar voor ongelukken met zich mee. Niet voor commercieel gebruik.

Uitrusting

- 1 Hendel voor gereedschapsontgrendeling
- 2 Aan-/uitknop
- 3 Knop voor ontgrendeling van het accupack
- 4 Accupack
- 5 Toets accutoestand
- 6 Accu-display-LED
- 7 Instelwiel aantal schuurbewegingen
- 8 LED-werklampje
- 9 Spanbout
- 10 Stofafzuiging (2-delig)
- 11 Hoekadapter
- 12 Schraaper 52 mm
- 13 Diamantzaagblad 65 mm
- 14 HCS-invalzaagblad 32 mm
- 15 Schuurzool
- 16 Snellader

- 17 Rode controle-LED voor opladen
- 18 Groene controle-LED voor opladen
- 19 Schuurvellen

Inhoud van het pakket

- 1 multifunctioneel accugereedschap PAMFW 20-Li A1
- 1 accu-snellader PLG 20 A1
- 1 accupack PAP 20 A1
- 1 delta-schuurzool
- 6 schuurvellen 80 mm randmaat
- 1 schraapmes 52 mm
- 1 HCS-invalzaagblad 32 mm
- 1 diamantzaagblad 65 mm
- 1 stofafzuiging (2-delig)
- 1 koffer
- 1 gebruiksaanwijzing

Technische gegevens

Multifunctioneel accugereedschap:

PAMFW 20-Li A1

Nominale spanning:	20 V \equiv (gelijkstroom)
Nominaal toerental (onbelast):	n_0 5.000 - 19.000 min ⁻¹
Oscillatiehoek:	3,2°

Accupack: PAP 20 A1

Type:	LITHIUM-ION
Nominale spanning:	20 V \equiv (gelijkstroom)
Capaciteit:	2 Ah
Cellen:	5

Accu-snellader: PLG 20 A1

INGANG/Input:

Nominale spanning:	230 - 240 V \sim , 50 Hz (wisselstroom)
--------------------	---

Nominaal vermogen:	65 W
Zekering (intern):	3,15 A 

UITGANG/Output:

Nominale spanning:	21,5 V \equiv (gelijkstroom)
Nominale stroom:	2,4 A
Oplaadduur:	ca. 60 min
Beschermingsklasse:	II/  (dubbel geïsoleerd)

Geluids- en trillingsgegevens:

Gemeten waarde voor geluid vastgesteld conform EN 60745. Het A-gewogen geluidsniveau van het elektrische gereedschap bedraagt gemiddeld:

Geluidsemissies:

Geluidsdruk niveau L_{pA} :	82,5 dB (A)
Onzekerheid K_{pA} :	3 dB
Geluidsvermogensniveau L_{WA} :	93,5 dB (A)
Onzekerheid K_{WA} :	3 dB

Drag gehoorbescherming!

Totale trillingswaarde (vectorsom van drie richtingen) bepaald conform EN 60745:

Schuren:

Trillingsemissiewaarde $a_h = 9,094 \text{ m/s}^2$

Onzekerheid $K = 1,5 \text{ m/s}^2$

OPMERKING

- ▶ Het in deze gebruiksaanwijzing vermelde trillingsniveau is gemeten conform een genormeerde meetprocedure en kan worden gebruikt voor apparaatvergelijking. De vermelde trillingsemissiewaarde kan ook worden gebruikt voor een voorlopige beoordeling van de blootstelling.

⚠ WAARSCHUWING!

- ▶ Het trillingsniveau verandert afhankelijk van het gebruik van het elektrische gereedschap en kan in bepaalde gevallen hoger zijn dan de in deze gebruiksaanwijzing aangegeven waarde. De trillingsbelasting kan worden onderschat wanneer het elektrische gereedschap regelmatig op een dergelijke manier wordt gebruikt. Probeer de belasting door trillingen zo klein mogelijk te houden. U kunt bijvoorbeeld handschoenen dragen tijdens het gebruik van het gereedschap en slechts beperkte tijd met het gereedschap werken om de trillingsbelasting te reduceren. Daarbij dient u rekening te houden met alle aspecten van de bedrijfscyclus (bijvoorbeeld perioden waarin het gereedschap is uitgeschakeld en perioden waarin het gereedschap weliswaar is ingeschakeld, maar niet wordt belast).



Algemene veiligheidsvoorschriften voor elektrisch gereedschap



⚠ WAARSCHUWING!

- ▶ Lees alle veiligheidsvoorschriften en aanwijzingen. Het niet naleven van de veiligheidsvoorschriften en aanwijzingen kan elektrische schokken, brand en/of ernstig letsel veroorzaken.

Bewaar alle veiligheidsvoorschriften en aanwijzingen voor toekomstig gebruik.

De in de veiligheidsinstructies gebruikte term "elektrisch gereedschap" heeft betrekking op elektrische gereedschappen die op netvoeding werken (met snoer) en op elektrische gereedschappen die op accu's werken (zonder snoer).

1. Veiligheid op de werkplek

- Houd uw werkomgeving schoon en goed verlicht. Wanorde en een niet verlichte werkomgeving kunnen leiden tot ongelukken.
- Werk met het elektrische gereedschap niet in explosiegevaarlijke omgevingen waarin zich brandbare vloeistoffen, gassen of stof bevinden. Elektrisch gereedschap geeft vonken af die stof of dampen kunnen doen ontvlammen.
- Houd kinderen en andere personen uit de buurt tijdens het gebruik van het elektrische gereedschap. Als u afgeleid raakt, zou u de controle over het apparaat kunnen verliezen.

2. Elektrische veiligheid

- De stekker van het elektrische gereedschap moet in het stopcontact passen. De stekker mag op geen enkele wijze worden veranderd. Gebruik geen verloopstekker in combinatie met geaarde elektrische gereedschappen. Onveranderde stekkers en passende stopcontacten verminderen het risico op elektrische schokken.

- b) Voorkom lichamen contact met geaarde oppervlakken, zoals buizen, verwarmingen, fornuizen en koelkasten. Er bestaat een verhoogd risico op elektrische schokken als uw lichaam geaard is.
- c) **Houd elektrisch gereedschap uit de buurt van regen of vocht.** Als er water in een elektrisch apparaat binnendringt, bestaat er een verhoogde kans op een elektrische schok.
- d) **Gebruik het snoer niet voor een ander doel, bijvoorbeeld om het elektrische gereedschap te dragen, op te hangen of om de stekker uit het stopcontact te trekken. Houd het snoer uit de buurt van hitte, olie, scherpe randen of bewegende onderdelen.** Beschadigde of verwarde snoeren verhogen de kans op een elektrische schok.
- e) **Gebruik bij het werken met elektrisch gereedschap buitenshuis alleen verlengsnoeren die geschikt zijn voor gebruik buitenshuis.** Het gebruik van een verlengsnoer dat geschikt is voor gebruik buitenshuis, vermindert het risico op een elektrische schok.
- f) **Gebruik een aardlekschakelaar als het gebruik van het elektrische gereedschap in een vochtige omgeving onvermijdelijk is.** Het gebruik van een aardlekschakelaar vermindert het risico op een elektrische schok.
- c) **Voorkom onbedoelde inschakeling. Zorg ervoor dat het elektrische gereedschap is uitgeschakeld voordat u het op de netvoeding en/of de accu aansluit, het optilt of draagt.** Als u bij het dragen van het elektrische gereedschap uw vinger op de aan-/uitknop houdt of het apparaat al ingeschakeld op de netvoeding aansluit, kan dit tot ongelukken leiden.
- d) **Verwijder het afstelgereedschap of de sleutel voordat u het elektrische gereedschap aanzet.** Gereedschap of een sleutel die zich in een draaiend onderdeel van het apparaat bevindt, kan letsel tot gevolg hebben.
- e) **Voorkom een abnormale lichaamshouding. Zorg dat u stevig staat en bewaar altijd uw evenwicht.** Daardoor kunt u het elektrische gereedschap in onverwachte situaties beter controleren.
- f) **Draag geschikte kleding. Draag geen wijde kleding of sieraden. Houd haar, kleding en handschoenen ver van bewegende onderdelen.** Loszittende kleding, sieraden en lange haren kunnen door bewegende onderdelen gegrepen worden.
- g) **Als stofafzuigings- en opvangvoorzieningen kunnen worden bevestigd, zorg er dan voor dat deze zijn aangesloten en correct worden gebruikt.** Het gebruik van een stofafzuiging kan risico's door stof beperken.

3. Veiligheid van personen

- a) **Wees altijd alert, let op wat u doet en gebruik uw gezond verstand bij het gebruik van elektrisch gereedschap. Gebruik geen elektrisch gereedschap als u moe bent of onder invloed bent van drugs, alcohol of medicijnen.** Een moment van onoplettendheid kan bij het gebruik van het elektrische gereedschap al tot ernstig letsel leiden.
- b) **Draag persoonlijke beschermingsmiddelen en altijd een veiligheidsbril.** Het dragen van persoonlijke beschermingsmiddelen zoals een stofmasker, antislip-veiligheidsschoenen, veiligheidshelm of gehoorbescherming, al naar gelang het type en het gebruik van het elektrische gereedschap, vermindert het risico op letsel.
- a) **Voorkom overbelasting van het apparaat. Gebruik voor uw werkzaamheden het daarvoor bedoelde elektrische gereedschap.** Met een passend elektrisch apparaat werkt u beter en veiliger in het aangegeven vermogensbereik.
- b) **Gebruik geen elektrisch gereedschap waarvan de aan-/uitknop defect is.** Elektrisch gereedschap dat niet meer aan- of uitgezet kan worden, is gevaarlijk en moet gerepareerd worden.
- c) **Haal de stekker uit het stopcontact of verwijder de accu voordat u instellingen aan het apparaat verricht, accessoires verwisselt of het apparaat weglegt.** Deze voorzorgsmaatregel voorkomt dat het elektrische gereedschap onbedoeld kan worden gestart.

4. Gebruik en behandeling van het elektrische gereedschap

- d) Berg elektrisch gereedschap buiten het bereik van kinderen op als het niet in gebruik is. Zorg ervoor dat het apparaat niet wordt gebruikt door personen die hiermee niet vertrouwd zijn of die deze instructies niet hebben gelezen. Elektrisch gereedschap is gevaarlijk als het door onervaren personen wordt gebruikt.
- e) Onderhoud elektrisch gereedschap zorgvuldig. Controleer of bewegende onderdelen naar behoren werken en niet klemmen, en of er geen onderdelen gebroken of zodanig beschadigd zijn dat daardoor de werking van het elektrische gereedschap nadelig wordt beïnvloed. Laat beschadigde onderdelen vóór de ingebruikname van het apparaat repareren. Veel ongelukken zijn het gevolg van slecht onderhoud van elektrisch gereedschap.
- f) Houd snijgereedschappen scherp en schoon. Met zorg onderhouden snijgereedschappen met scherpe snijkanten lopen minder vaak vast en zijn gemakkelijker te sturen.
- g) Gebruik elektrisch gereedschap, accessoires, hulpstukken en dergelijke in overeenstemming met deze instructies. Houd daarbij rekening met de werkomstandigheden en de te verrichten werkzaamheden. Het gebruik van elektrisch gereedschap voor andere doeleinden dan de beoogde toepassingen kan tot gevaarlijke situaties leiden.
- c) Houd een niet-gebruikte accu uit de buurt van paperclips, munten, sleutels, spijkers, schroeven en andere kleine metalen voorwerpen die een overbrugging van de contacten kunnen veroorzaken. Kortsluiting tussen de accucontacten kan brandwonden of brand tot gevolg hebben.
- d) Bij onjuist gebruik kan er vloeistof uit de accu lekken. Vermijd contact met accuvloeistof. Spoel bij onbedoeld contact met accuvloeistof de vloeistof weg met water. Raadpleeg bovendien een arts als er accuvloeistof in de ogen komt. Lekkende accuvloeistof kan leiden tot huidirritatie en brandwonden.

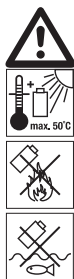

VOORZICHTIG! EXPLOSIEGEVAAR!
Laad niet-oplaadbare accu's nooit op.

Bescherm de accu tegen hitte, bijv. ook tegen continu zonlicht, vuur, water en vocht. Er bestaat explosiegevaar.

6. Service

- a) Laat uw elektrische gereedschap alleen door gekwalificeerde vakmensen en uitsluitend met originele onderdelen repareren. Op die manier blijft de veiligheid van het elektrische gereedschap gewaarborgd.

5. Gebruik en behandeling van het accugereedschap

- a) Laad de accu uitsluitend op met een oplader die door de fabrikant wordt aanbevolen. Er bestaat brandgevaar als een oplader die voor een bepaald type accu's bestemd is, voor andere accu's wordt gebruikt.
- b) Gebruik alleen de daarvoor bestemde accu's in de elektrische apparaten. Het gebruik van andere accu's kan tot verwondingen en brandgevaar leiden.

Apparaatspecifieke veiligheidsvoorschriften voor schuurmachines

WAARSCHUWING!

- Stof van materialen zoals loodhoudende verf, sommige houtsoorten en metaal kan schadelijk zijn voor de gezondheid.
- Het aanraken of inademen van deze stoffen kan een gevaar vormen voor degene die de machine bedient of personen die zich in de buurt bevinden.
- Draag een veiligheidsbril en een stofmasker!

Veiligheidsvoorschriften voor opladers

- Dit apparaat mag worden gebruikt door kinderen vanaf 8 jaar en door personen met beperkte fysieke, zintuiglijke of geestelijke vermogens of gebrek aan ervaring of kennis, mits ze onder toezicht staan of over het veilige gebruik van het apparaat zijn geïnstrueerd en de daaruit voortvloeiende gevaren hebben begrepen. Kinderen mogen niet met het apparaat spelen. Kinderen mogen zonder toezicht geen reiniging en gebruikersonderhoud uitvoeren.
- Wanneer het netsnoer van dit apparaat beschadigd raakt, moet het worden vervangen door de fabrikant of de klantendienst van de fabrikant of een persoon met vergelijkbare kwalificaties, om risico's te vermijden.



De oplader is alleen geschikt voor gebruik binnenshuis.

⚠ WAARSCHUWING!

- Gebruik het apparaat niet wanneer de kabel, het netsnoer of de stekker beschadigd is. Beschadigde netsnoeren betekenen levensgevaar vanwege elektrische schok.

Werkinstructies

Werkingsprincipe:

Door de oscillerende aandrijving beweegt het inzetgereedschap 5.000 tot 19.000 keer per minuut heen en weer. Dat maakt nauwkeurig werken zelfs in de krapste ruimtes mogelijk.

Zagen/doorzagen:

- Gebruik alleen onbeschadigde, goed werkende zaagbladen. Verbogen, botte of anderszins beschadigde zaagbladen kunnen breken.
- Neem bij het zagen van lichte bouwmaterialen de wettelijke voorschriften en de aanbevelingen van de materiaalfabrikant in acht.
- Er mogen alleen zachte materialen zoals hout, gipskarton en dergelijke met de invalzaagtechniek worden bewerkt!

Schuren:

- Oefen met het apparaat een gelijkmatige druk uit om de levensduur van de schuurvellen **19** te verhogen.

Vóór de ingebruikname

Accupack in het apparaat plaatsen/ uit het apparaat nemen

Accupack plaatsen:

- ◆ Klik het accupack **4** vast in de handgreep.

Accupack uit het apparaat halen:

- ◆ Druk op de ontgrendelingsknop **3** en neem het accupack **4** uit het apparaat.

Toestand van de accu controleren

- ◆ Druk voor controle van de accutoestand op de toets Accutoestand **5** (zie ook de hoofdafbeelding). De toestand resp. de resterende capaciteit wordt met de accu-display-LED **6** als volgt aangegeven:

ROOD/ORANJE/GROEN = maximaal opgeladen
ROOD/ORANJE = middelhoog opgeladen
ROOD = zwakke lading - accu opladen

Accupack opladen (zie afb. A)

⚠️ VOORZICHTIG!

- ▶ Trek altijd de stekker uit het stopcontact, voordat u het accupack uit de oplader haalt resp. in de oplader plaatst.
- Laad het accupack nooit op als de omgevings-temperatuur lager is dan 10 °C of hoger is dan 40 °C.
- ◆ Plaats het accupack ④ op de snellader ⑫ (zie afb. A).
- ◆ Steek de stekker in het stopcontact. De controle-LED ⑮ brandt rood.
- ◆ De groene controle-LED ⑯ geeft aan dat het opladen is voltooid en dat het accupack ④ klaar is voor gebruik.

⚠️ LET OP!

- ◆ Als het rode indicatorlampje ⑮ knippert, is het accupack ④ oververhit en kan het niet worden opgeladen.
- ◆ Als de rode en de groene controle-LED ⑮ ⑯ tegelijkertijd knipperen, is het accupack ④ defect.

⚠️ WAARSCHUWING! LETSELGEVAAR!

- Haal voorafgaand aan alle werkzaamheden aan het elektrische gereedschap de accu uit het apparaat.
- ◆ Schuif het accupack ④ in het apparaat.
- ◆ Schakel de oplader tussen twee opeenvolgende laadprocessen minstens 15 minuten uit. Haal daartoe de stekker uit het stopcontact.

Stof-/spaanafzuiging

Asbesthoudend materiaal mag niet worden bewerkt. Asbest geldt als kankerverwekkend.

⚠️ WAARSCHUWING! BRANDGEVAAR!

- Bij gebruik van elektrische apparaten die middels een stofafzuiging op de stofzuiger kunnen worden aangesloten, bestaat er brandgevaar! Onder ongunstige omstandigheden, zoals bijvoorbeeld bij vonkenregen, bij het schuren van metaal of metaalresten in hout, kan houtstof in de stofzak van de stofzuiger spontaan ontbranden. Dit kan met name gebeuren als houtstof wordt vermengd met lakresten of andere chemische stoffen en het schuursel na lang werken heet is. Voorkom daarom beslist oververhitting van het te schuren materiaal en het apparaat. Maak bij werkpauzes altijd de stofzak van de stofzuiger leeg.
- Gebruik altijd een stofafzuiging.
- Zorg voor een goede ventilatie van de werkplek.
- Neem de voor uw land geldende voorschriften voor de te bewerken materialen in acht.

Stofafzuiging aansluiten

- ◆ Plaats de stofafzuiging ⑩ onder het apparaat en bevestig deze met de schroef op het apparaat.
- ◆ Plaats de hoekadapter ⑪ op de stofafzuiging ⑩.
De hoekadapter ⑪ is 180° draaibaar.

Inzetgereedschap kiezen

OPMERKING

- ▶ De universele houder met eenvoudige gereedschapswissel is geschikt voor gangbare accessoires.

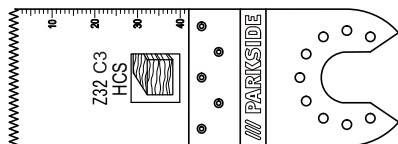

HCS-invalzaagblad 32 mm

Materialen:

Hout, kunststof, gips en andere zachte materialen

Gebruik:

- Doorzaag- en invalzaagsnedes
- Zagen dicht bij randen, ook op moeilijk toegankelijke plekken

Voorbeeld: zagen van uitsparingen in lichte bouw- wanden.

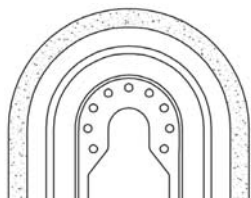

Diamantzaagblad

Materialen:

Tegellijm, tegelvoegen

Gebruik:

- Verwijderen van materiaalresten, bijvoorbeeld tegellijm bij vervanging van beschadigde tegels
- Uittrezen van voegen bij wand- en vloertegels.

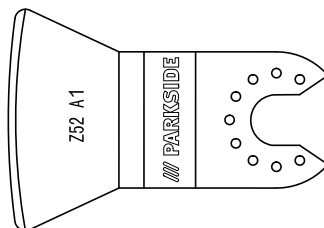

Schraapmes

Materialen:

Mortel-/betonresten, tegel-/tapijtlijm, verf-/ siliconenresten

Gebruik:

- Verwijderen van materiaalresten, bijvoorbeeld tapijtlijmresten op de vloer.

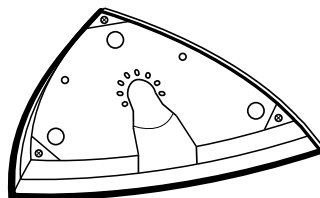

Schuurzool

Materialen:

Hout* en metaal* (schuurvellen **19** meegeleverd)

* afhankelijk van het schuurvel

Gebruik:

- Schuren bij randen en op moeilijk toegankelijke plekken.

Schuurvel op de schuurzool bevestigen

- ◆ Leg het schuurvel **19** midden op de schuurzool **15**.

Inzetgereedschap verwisselen

OPMERKING

- ▶ Wanneer u de stofafzuiging wilt gebruiken, moet u deze voorafgaand aan montage of verwisseling van het inzetgereedschap aansluiten (zie het hoofdstuk "Stofafzuiging aansluiten").

⚠ WAARSCHUWING! LETSELGEVAAR!

- Haal voorafgaand aan alle werkzaamheden aan het elektrische gereedschap de accu uit het apparaat.
- ◆ Verwijder zo nodig een reeds gemonteerd inzetgereedschap. Klap hiertoe de hendel voor gereedschapsontgrendeling **1** omhoog.
- ◆ Plaats het inzetgereedschap (bijv. het invalzaagblad **14**) op de gereedschapshouder.

OPMERKING

- ▶ U kunt de inzetgereedschappen op willekeurige rasterposities op de gereedschapshouder plaatsen.
- ◆ Bevestig het inzetgereedschap weer door de hendel voor gereedschapsontgrendeling **1** omlaag te drukken.
- Controleer of het inzetgereedschap goed vastzit. Verkeerd of niet stevig bevestigde inzetgereedschappen kunnen losraken als het apparaat in werking is en letsel veroorzaken.

Ingebruikname

In-/uitschakelen

Inschakelen:

- ◆ Schuif de aan-/uitknop **2** naar voren om het apparaat in te schakelen. Het LED-werklampje **8** brandt bij inschakeling; hiermee kunt u het werkvlak verlichten bij ongunstige lichtomstandigheden.

OPMERKING

- ▶ Het LED-werklampje **8** kan alleen zonder stofafzuiging **10** worden gebruikt.

Uitschakelen:

- ◆ Schuif de aan-/uitknop **2** naar achteren om het apparaat uit te schakelen.

Toerental instellen

- ◆ Stel met het instelwiel toerental **7** het vereiste toerental in. Stand 1: laagste toerental
- ◆ Stand 6: hoogste toerental

OPMERKING

- ▶ Het vereiste toerental is afhankelijk van het te bewerken materiaal en de werkomstandigheden, en zult u zelf in de praktijk moeten bepalen.

Onderhoud en reiniging



WAARSCHUWING! LETSELGEVAAR!
Schakel het apparaat voorafgaand aan alle werkzaamheden aan het apparaat uit en haal de accu eruit.

- Gebruik geen scherpe voorwerpen om het apparaat schoon te maken. Er mogen geen vloeistoffen binnendringen in het apparaat. Anders kan het apparaat beschadigd raken.
- Maak het apparaat regelmatig schoon, het beste altijd meteen na de werkzaamheden.
- Gebruik voor het schoonmaken van de behuizing een droge doek. Gebruik nooit benzine, oplosmiddelen of schoonmaakmiddelen die kunststof aantasten.
- Voor een grondige reiniging van het apparaat hebt u een stofzuiger nodig.
- Ventilatieopeningen moeten altijd vrij zijn.
- Verwijder vastzittend schuurstof met een kwastje.
- Als een lithium-ionaccu langere tijd moet worden opgeslagen, moet de laadtoestand periodiek worden gecontroleerd. De optimale laadtoestand ligt tussen 50% en 80%. Het optimale opslagklimaat is koel en droog.

OPMERKING

- Niet vermelde reserveonderdelen (zoals koolborstels, schakelaars en reserveaccu) kunt u bestellen via onze service-hotline.

Garantie van Kompernaß Handels GmbH

Geachte klant,

U hebt op dit apparaat 3 jaar garantie vanaf de aankoopdatum. In geval van gebreken in dit product hebt u wettelijke rechten tegenover de verkoper van het product. Deze wettelijke rechten worden door onze hierna beschreven garantie niet beperkt.

Garantievoorwaarden

De garantieperiode geldt vanaf de datum van aankoop. Bewaar de originele kassabon. U hebt de bon nodig als bewijs van aankoop.

Als er binnen drie jaar vanaf de aankoopdatum van dit product een materiaal- of fabricagefout optreedt, wordt het product door ons – naar onze keuze – voor u kosteloos gerepareerd of vervangen. Voorwaarde voor deze garantie is dat binnen de termijn van drie jaar het defecte apparaat en het aankoopbewijs (kassabon) worden overlegd en dat kort wordt omschreven waaruit het gebrek bestaat en wanneer het is opgetreden.

Wanneer het defect door onze garantie wordt gedekt, krijgt u het gerepareerde product of een nieuw product retour. Met de reparatie of vervanging van het product begint er geen nieuwe garantieperiode.

Garantieperiode en wettelijke aanspraken bij gebreken

De garantieperiode wordt door deze waarborg niet verlengd. Dat geldt ook voor vervangen en gerepareerde onderdelen. Eventueel al bij aankoop aanwezige schade en gebreken moeten meteen na het uitpakken worden gemeld. Voor reparaties na afloop van de garantieperiode worden kosten in rekening gebracht.

Garantieomvang

Het apparaat is op basis van strenge kwaliteitsnormen met de grootst mogelijke zorg vervaardigd en voorafgaand aan de levering nauwkeurig gecontroleerd.

De garantie geldt voor materiaal- of fabricagefouten. Deze garantie geldt niet voor productonderdelen die blootstaan aan normale slijtage en derhalve als aan slijtage onderhevige onderdelen kunnen worden aangemerkt, of voor beschadigingen aan breekbare onderdelen, bijv. schakelaars, accu's, bakvormen of onderdelen die van glas zijn gemaakt.

Deze garantie vervalt wanneer het product is beschadigd, ondeskundig is gebruikt of is gerepareerd. Voor deskundig gebruik van het product moeten alle in de gebruiksaanwijzing beschreven aanwijzingen precies worden opgevolgd. Gebruiksdoeleinden en handelingen die in de gebruiksaanwijzing worden afgeraden of waarvoor wordt gewaarschuwd, moeten beslist worden vermeden.

Het product is uitsluitend bestemd voor privégebruik en niet voor bedrijfsmatige doeleinden. Bij verkeerd gebruik en ondeskundige behandeling, bij gebruik van geweld en bij reparaties die niet door ons erkend servicefiliaal zijn uitgevoerd, vervalt de garantie.

Afhandeling bij een garantiekwestie

Voor een snelle afhandeling van uw aanvraag neemt u de volgende aanwijzingen in acht:

- Houd voor alle aanvragen de kassabon en het artikelnummer (bijv. IAN 12345) als aankoopbewijs bij de hand.
- Het artikelnummer vindt u op het typeplaatje, in het product gegraveerd, op de titelpagina van de gebruiksaanwijzing (linksonder) of als sticker op de achter- of onderkant van het product.
- Als er fouten in de werking of andere gebreken optreden, neemt u eerst contact op met de hierna genoemde serviceafdeling, **telefonisch** of **via e-mail**.
- Een als defect geregistreerd product kunt u dan zonder portokosten naar het aan u doorgegeven serviceadres sturen. Voeg het aankoopbewijs (kassabon) bij en vermeld waaruit het gebrek bestaat en wanneer het is opgetreden.

OPMERKING

- Bij gereedschap van Parkside en Florabest: retourneer a.u.b. uitsluitend het defecte artikel zonder accessoires (bijv. accu, opbergkoffer, montagegereedschap, enz.).



Op www.lidl-service.com kunt u deze en vele andere handboeken, productvideo's en software downloaden.

Service

NL Service Nederland

Tel.: 0900 0400223 (0,10 EUR/Min.)

E-Mail: kompernass@lidl.nl

BE Service België

Tel.: 070 270 171 (0,15 EUR/Min.)

E-Mail: kompernass@lidl.be

IAN 298894

Importeur

Let op: het volgende adres is geen serviceadres. Neem eerst contact op met het opgegeven serviceadres.

KOMPERNASS HANDELS GMBH

BURGSTRASSE 21

DE-44867 BOCHUM

DUITSLAND

www.kompernass.com

Afvoeren



De verpakking bestaat uit milieuvriendelijke materialen, die u via de plaatselijke recyclepunten kunt afvoeren.



Deponeer elektrisch gereedschap niet bij het huisvuil!

Conform de Europese richtlijn 2012/19/EU moet afgedankt elektrisch gereedschap gescheiden worden ingezameld en op een milieuvriendelijke wijze worden gerecycled.



Deponeer accu's niet bij het huisvuil!

Defecte of afgedankte accu's moeten conform Richtlijn 2006/66/EC worden gerecycled. Lever het accupack en/of het apparaat in bij de hiervoor bestemde inzamelpunten.

Over afvoermogelijkheden voor afgedankt elektrisch gereedschap/een afgedankt accupack kunt u informatie opvragen bij uw gemeentereiniging.



Voer de verpakking af conform de milieuvoorschriften. Let op de aanduiding op de verschillende verpakkingsmaterialen en voer ze zo nodig gescheiden af. De verpakkingsmaterialen zijn voorzien van afkortingen (a) en cijfers (b) met de volgende betekenis:

1-7: kunststoffen,
20-22: papier en karton,
80-98: composietmaterialen



Mogelijkheden voor het afvoeren van het afgedankte product vindt u bij uw gemeente.

Vertaling van de oorspronkelijke conformiteitsverklaring

Wij, KOMPERNASS HANDELS GMBH, documentverantwoordelijke persoon: de heer Semi Uguzlu, BURGSTR. 21, DE - 44867 BOCHUM, DUITSLAND, verklaren hierbij dat dit product voldoet aan de volgende normen, normatieve documenten en EU-richtlijnen:

Machinerichtlijn
(2006/42/EC)

EG-laagspanningsrichtlijn
(2014/35/EU)

Elektromagnetische compatibiliteit
(2014/30/EU)

RoHS-richtlijn
(2011/65/EU)*

*De volledige verantwoordelijkheid voor het afgeven van deze conformiteitsverklaring ligt bij de fabrikant. Het hierboven beschreven object van de verklaring voldoet aan de voorschriften van de Richtlijn 2011/65/EU van het Europees Parlement en de Raad van 8 juni 2011 aangaande de beperking van het gebruik van bepaalde gevaarlijke stoffen in elektrische en elektronische apparaten.

Toegepaste geharmoniseerde normen:

EN 60745-1:2009+A11

EN 60745-2-4:2009+A11

EN 55014-1:2006+A1+A2

EN 55014-2:2015

EN 61000-3-3:2013

EN 61000-3-2:2014

EN 60335-2-29:2004+A2

EN 60335-1:2012+A11

EN 62233:2008

EN 50581: 2012

Type / apparaatbeschrijving:

Multifunctioneel accugereedschap PAMFW 20-Li A1

Productiejaar: 03-2018

Serienummer: IAN 298894

Bochum, 13-02-2018



Semi Uguzlu

- Kwaliteitsmanager -

Technische wijzigingen vanwege verdere ontwikkeling voorbehouden.

Vervangende accu bestellen

Wanneer u voor uw apparaat een vervangende accu wilt bestellen, kunt u dit eenvoudig op internet regelen, op www.kompennass.com, of telefonisch afhandelen.

De prijs van een vervangende accu bedraagt € 20 incl. BTW en verzending. Dit artikel kan vanwege de beperkte voorraad na korte tijd uitverkocht zijn.



Online bestelling

Zo bestelt u een vervangende accu in de accessoireshop:

- Ga in uw webbrowser naar de website www.kompennass.com.
- Klik rechtsonder op het vlaggetje van uw land en taal.
- Klik nu op "Accessoireshop" en kies vervolgens in de rubriek "Topseller" de bij uw apparaat horende vervangende accu.
- Nadat u de vervangende accu in de winkelwagen hebt gelegd, klikt u op "Afrekenen" en volgt u de aanwijzingen die op het beeldscherm verschijnen om de bestelling te voltooien.

OPMERKING

- ▶ In sommige landen is het online bestellen van vervangingsonderdelen niet mogelijk. Neem in dat geval contact op met de servicehelpdesk.
- De actie is beperkt tot één accu per klant/apparaat, alsmede tot een looptijd van twee maanden na de actieperiode. Daarna kan de vervangende accu als vervangingsonderdeel tegen de normaal geldende voorwaarden worden besteld.

Telefonische bestelling

- (NL) Service Nederland**
Tel.: 0900 0400223 (0,10 EUR/Min.)
E-Mail: kompennass@lidl.nl
- (BE) Service België**
Tel.: 070 270 171 (0,15 EUR/Min.)
E-Mail: kompennass@lidl.be

Voor een snelle verwerking van uw bestelling dient u voor alle aanvragen het artikelnummer (bijv. IAN 298894) van het apparaat bij de hand te hebben. Het artikelnummer vindt u op het typeplaatje van het apparaat of op de titelpagina van deze gebruiksaanwijzing.

Obsah

Úvod	58
Použití v souladu s určením	58
Vybavení	58
Rozsah dodávky	58
Technické údaje	58
Obecné bezpečnostní pokyny pro elektrická nářadí	59
1. Bezpečnost na pracovišti	59
2. Elektrická bezpečnost	59
3. Bezpečnost osob	60
4. Použití a manipulace s elektrickým nářadím	60
5. Použití a manipulace s akumulátorovým nářadím	61
6. Servis	61
Bezpečnostní pokyny specifické pro brusky	61
Bezpečnostní pokyny pro nabíječky	62
Pracovní pokyny	62
Před uvedením do provozu	62
Vložení akumulátoru do přístroje / jeho vyjmutí z přístroje	62
Kontrola stavu akumulátoru	62
Nabíjení akumulátoru (viz obr. A)	63
Odsávání prachu/říšek	63
Zapojení odsávání prachu	63
Výběr výměnného nástroje	64
Nasazení brusného listu na brusnou desku	65
Výměna výměnného nástroje	65
Uvedení do provozu	65
Zapnutí/vypnutí	65
Předvolba počtu kmitů	65
Údržba a čištění	66
Záruka společnosti Kompnass Handels GmbH	66
Servis	67
Dovozce	67
Likvidace	68
Překlad originálu prohlášení o shodě	69
Objednávka náhradního akumulátoru	70
Objednávka on-line	70
Telefonická objednávka	70

AKU MULTIFUNKČNÍ NÁŘADÍ PAMFW 20-Li A1

Úvod

Blahopřejeme Vám k zakoupení Vašeho nového přístroje. Rozhodli jste se pro vysoce kvalitní výrobek. Návod k obsluze je součástí tohoto výrobku. Obsahuje důležité informace o bezpečnosti, použití a likvidaci. Před použitím výrobku se seznamte se všemi provozními a bezpečnostními pokyny. Výrobek použijte pouze předepsaným způsobem a pro uvedené oblasti použití. Při předávání výrobku třetím osobám předejte spolu s ním i tyto podklady.

Použití v souladu s určením

Přístroj je určen pro řezání, dělení a broušení. Obzvláště s ním můžete opracovávat následující materiály: Dřevo, plast, sádkartonové prvky, lehké a barevné kovy, upevňovací prvky (např. hřebíky, šrouby) a obkládačky. Je zejména vhodný pro práci blízko k okrajům a v rovině. Jakékoli jiné použití nebo úprava přístroje jsou považovány za použití v rozporu s určením a představuje závažné nebezpečí zranění. Není určeno pro komerční použití.

Vybavení

- 1 páčka k odblokování nástroje
- 2 vypínač
- 3 tlačítko pro uvolnění akumulátoru
- 4 akumulátor
- 5 tlačítko stavu akumulátoru
- 6 LED displej akumulátoru
- 7 stavěcí kolečko předvolby počtu kmitů
- 8 pracovní LED světlo
- 9 upínací šroub
- 10 odsávání prachu (2dílné)
- 11 úhlový adaptér
- 12 škrabák 52 mm
- 13 diamantový pilový list 65 mm
- 14 HCS ponorný pilový list 32 mm
- 15 brusná deska
- 16 rychlonabíječka
- 17 červená LED kontrolka nabíjení
- 18 zelená LED kontrolka nabíjení
- 19 brusné listy

Rozsah dodávky

- 1 aku multifunkční nářadí PAMFW 20-Li A1
- 1 rychlonabíječka akumulátorů PLG 20 A1
- 1 akumulátor PAP 20 A1
- 1 brusná deska delta
- 6 brusných listů pro rozměr hrany 80 mm
- 1 škrabák 52 mm
- 1 ponorný pilový list HCS 32 mm
- 1 diamantový pilový list 65 mm
- 1 odsávání prachu (2dílné)
- 1 přenosný kufrík
- 1 návod k obsluze

Technické údaje

Aku multifunkční nářadí: PAMFW 20-Li A1

Domezovací napětí: 20 V \equiv (stejnoseměrný proud)

Domezovací volnoběžné otáčky: n_0 5000 - 19000 min⁻¹

Úhel oscilace: 3,2°

Akumulátor: PAP 20 A1

Typ: LITHIUM-IONTOVÝ
Domezovací napětí: 20 V \equiv (stejnoseměrný proud)

Kapacita: 2 Ah

Články: 5

Rychlonabíječka akumulátorů: PLG 20 A1

VSTUP / input:

Domezovací napětí: 230-240 V ~, 50 Hz (střídavý proud)

Domezovací příkon: 65 W

Pojistka (vnitřní): 3,15 A 

VÝSTUP / output:

Domezovací napětí: 21,5 V \equiv (stejnoseměrný proud)

Domezovací proud: 2,4 A

Doba nabíjení: cca 60 min

Třída ochrany: II/III (dvojitá izolace)

Informace o hluku a vibracích:

Měřená hodnota zjištěna podle EN 60745.
Typická hladina hluku elektrického nářadí s hodnocením A je:

Emise hluku:

Akustická hladina L_{pA} : 82,5 dB (A)

Nejistota K_{pA} : 3 dB

Hladina akustického

výkonu L_{WA} : 93,5 dB (A)

Nejistota K_{WA} : 3 dB

Používat ochranu sluchu!

Celkové hodnoty vibrací (součet vektorů tří směrů) stanoveny v souladu s EN 60745:

Broušení:

Hodnota emise vibrací $a_h = 9,094 \text{ m/s}^2$

Nejistota $K = 1,5 \text{ m/s}^2$

UPOZORNĚNÍ

- ▶ Hladina vibrací uvedená v tomto návodu byla měřena v souladu se standardizovanou metodou měření a lze ji použít ke srovnání přístrojů. Uvedenou hodnotu vibračních emisí lze rovněž použít k předběžnému posouzení expozice.

⚠ VÝSTRAHA!

- ▶ Hladina vibrací se mění v závislosti na použití elektrického nářadí a může být v některých případech vyšší než hodnota uvedená v tomto návodu. Pokud se elektrické nářadí užívá takovým způsobem pravidelně, mohlo by být zatížení vibracemi podceněno. Snažte se udržovat zatížení vibracemi co nejnižší. Příklady opatření na snížení zatížení vibracemi je nošení rukavic při práci s nářadím a omezení doby práce s nářadím. Přitom se musí zohlednit všechny části provozního cyklu (například doby, kdy je elektrické nářadí vypnuté a doby, kdy je sice zapnuté, ale běží bez zatížení).



Obecné bezpečnostní pokyny pro elektrická nářadí



⚠ VÝSTRAHA!

- ▶ Přečtěte si veškerá bezpečnostní upozornění a pokyny. Nedbalost při dodržování bezpečnostních upozornění a pokynů může vést k úrazu elektrickým proudem, k požáru a/ nebo těžkým zraněním.

Veškerá bezpečnostní upozornění a pokyny uschovejte pro budoucí použití.

Pojem „elektrické nářadí“ užívaný v bezpečnostních pokynech se vztahuje na elektrická nářadí napájená ze sítě (síťovým kabelem) a elektrická nářadí provozovaná s akumulátorem (bez síťového kabelu).

1. Bezpečnost na pracovišti

- Pracovní prostor udržujte v čistotě a dobře osvětlený. Nepořádek a neosvětlený pracovní prostor mohou vést k úrazům.
- S elektrickým nářadím nepracujte v prostředí ohroženém výbuchem, ve kterém se nachází hořlavé kapaliny, plyny nebo prach. Elektrické nářadí vytváří jiskry, od nichž se může vznítit prach nebo výpary.
- Nedovolte dětem ani jiným osobám, aby se přibližovaly k elektrickému nářadí v době, kdy ho používáte. V případě odvedení pozornosti můžete ztratit kontrolu nad přístrojem.

2. Elektrická bezpečnost

- Přípojná zástrčka elektrického nářadí musí odpovídat zásuvce. Zástrčka se nesmí žádným způsobem pozměňovat. Nepoužívejte adaptérové zástrčky v kombinaci s uzemněným elektrickým nářadím. Nepozměněné zástrčky a jim odpovídající zásuvky snižují riziko úrazu elektrickým proudem.
- Zabraňte kontaktu těla s uzemněnými povrchy, např. od trubek, topení, sporáků a chladniček. Je-li Vaše tělo uzemněné, hrozí zvýšené riziko úrazu elektrickým proudem.

- c) Elektrická nářadí chráňte před deštěm a vlhkostí. Vniknutím vody do elektrického přístroje se zvyšuje riziko úrazu elektrickým proudem.
- d) **Nepoužívejte kabel v rozporu s jeho určením pro přenášení či zavěšování elektrického nářadí nebo k vytahování zástrčky ze zásuvky. Udržujte kabel v dostatečné vzdálenosti od zdrojů vysoké teploty, oleje, ostrých hran nebo pohyblivých částí přístroje.** Poškozené nebo zapletené kabely zvyšují riziko úrazu elektrickým proudem.
- e) Pokud pracujete s elektrickým nářadím venku, používejte pouze takové prodlužovací kabely, jež jsou schváleny i pro venkovní použití. Používáním prodlužovacího kabelu vhodného pro venkovní použití se snižuje riziko úrazu elektrickým proudem.
- f) Pokud nelze zabránit provozu elektrického nářadí ve vlhkém prostředí, používejte proudový chránič. Použitím ochranného spínače chybného proudu se snižuje riziko úrazu elektrickým proudem.

3. Bezpečnost osob

- a) **Buďte stále pozorní, sledujte, co děláte, a k práci s elektrickým nářadím přistupujte s rozumem. Elektrické nářadí nepoužívejte, jste-li unavení nebo pod vlivem drog, alkoholu či léků.** Jediný okamžik nepozornosti při používání elektrického nářadí může způsobit vážná zranění.
- b) **Noste osobní ochranné prostředky a vždy i ochranné brýle.** Nošením osobních ochranných prostředků, jako je ochranná maska proti prachu, protiskluzová bezpečnostní obuv, ochranná přilba nebo ochrana sluchu, a to v závislosti na druhu a použití elektrického nářadí, se snižuje riziko zranění.
- c) **Zabraňte neúmyslnému uvedení přístroje do provozu. Než elektrické nářadí zapojíte do elektrické sítě a/nebo připojíte akumulátor nebo než nářadí zvednete či přenesete, ujistěte se, že je vypnuté.** Pokud máte při přenášení elektrického nářadí prst na vypínači, nebo pokud do sítě zapojíte již zapnutý přístroj, může dojít k úrazu.
- d) **Předtím, než elektrické nářadí zapnete, odstraňte nastavovací nástroje nebo šroubováky.** Kvůli nástroji nebo klíč nacházejícímu se v otáčející se části přístroje může dojít ke zranění.
- e) **Vyhýbejte se nepřírozenému držení těla. Zajistěte si bezpečnou stabilitu a neustále udržujte rovnováhu.** Tak dokážete elektrické nářadí v neočekávaných situacích lépe kontrolovat.
- f) **Noste vhodný oděv. Nenoste volné oblečení ani šperky. Vlasy, oděv a rukavice udržujte v bezpečné vzdálenosti od pohyblivých částí.** Volný a nepřiléhavý oděv, šperky nebo dlouhé vlasy mohou být pohyblivými částmi zachyceny.
- g) **Pokud lze namontovat zařízení pro odsávání a zachytávání prachu, ujistěte se, zda jsou připojena a správně použita.** Odsáváním prachu se může snížit ohrožení prachem.

4. Použití a manipulace s elektrickým nářadím

- a) **Přístroj nepřetěžujte.** Pro práci používejte elektrické nářadí vhodné k danému účelu. S vhodným elektrickým nářadím se Vám bude v uvedeném výkonovém rozsahu pracovat lépe a bezpečněji.
- b) **Nepoužívejte elektrické nářadí, jehož spínač je vadný.** Elektrické nářadí, které se již nedá zapnout nebo vypnout, představuje nebezpečí a musí se opravit.
- c) **Před nastavováním nářadí, výměnou dílů příslušenství nebo odložením nářadí vytáhněte zástrčku ze zásuvky a/nebo vyjměte akumulátor.** Toto bezpečnostní opatření zabraňuje neúmyslnému spuštění elektrického nářadí.
- d) **Nepoužívaná elektrická nářadí udržujte mimo dosah dětí. Nedovolte používat přístroj osobám, které s ním nejsou obeznámeny, nebo které nečetly tento návod.** Elektrické nářadí je nebezpečné, manipulují-li s ním nezkušené osoby.

- e) Údržbu elektrických nářadí vykonávejte pečlivě. Zkontrolujte, zda jsou v pořádku pohyblivé části přístroje a zda jim není bráněno v pohybu, zda nejsou některé součásti rozbité nebo natolik poškozené, že je funkčnost elektrického nářadí omezena. Poškozené části přístroje nechte před jeho použitím opravit. Řada úrazů má svou příčinu ve špatné údržbě elektrického nářadí.
- f) Řezné nástroje udržujte v ostrém a čistém stavu. Pečlivě udržované řezné nástroje s ostrými řeznými hranami se méně zasekávají a snáze se vedou.
- g) Elektrické nářadí, příslušenství, vsazovací nástroje atd. používejte dle těchto pokynů. Zohledňujte přitom pracovní podmínky a vykonávanou činnost. Použití elektrického nářadí k jiným než určeným účelům může vést ke vzniku nebezpečných situací.

5. Použití a manipulace s akumulátorem nářadím

- a) Akumulátory nabíjejte pouze v nabíječkách doporučených výrobcem. U nabíječky, která je určena pro určitý typ akumulátorů, hrozí nebezpečí vzniku požáru, je-li používána s jinými akumulátory.
- b) V elektrických nářadích používejte jen akumulátory pro ně určené. Používání jiných akumulátorů může způsobit zranění a požár.
- c) Nepoužívaný akumulátor udržujte v dostatečné vzdálenosti od kancelářských sponek, mincí, klíčů, hřebíků, šroubů a jiných drobných kovových předmětů, které mohou způsobit přemostění kontaktů. Zkrat mezi kontakty akumulátoru může způsobit popáleniny nebo požár.
- d) Při nesprávném použití může z akumulátoru vytéct kapalina. Zabraňte kontaktu s kapalinou baterie. Při náhodném kontaktu opláchnout zasažené místo vodou. Pokud kapalina vnikne do očí, vyhledejte lékařskou pomoc. Kapalina unikající z akumulátoru může způsobit podráždění kůže nebo popáleniny.



POZOR! NEBEZPEČÍ VÝBUCHU!

Nikdy nenabíjejte baterie, které nejsou určeny k nabíjení.



Chraňte akumulátor před horkem, např. také před dlouhodobým slunečním zářením, ohněm, vodou a vlhkostí. Hrozí nebezpečí výbuchu.



6. Servis

- a) Nechte elektrické nářadí opravovat pouze kvalifikovaným odborným personálem a používejte jen originální náhradní díly. Tím se zajistí, že zůstane zachována bezpečnost elektrického nářadí.

Bezpečnostní pokyny specifické pro brusky

! VÝSTRAHA!

- Prach z určitých materiálů, např. z olovnatého nátěru, některých druhů dřeva a kovu, může být zdraví škodlivý.
- Kontakt s tímto prachem nebo jeho vdechnutí představuje ohrožení zdraví pro obsluhující osobu a i pro osoby, které se zdržují poblíž.
- Používejte ochranné brýle a ochrannou masku proti prachu!

Bezpečnostní pokyny pro nabíječky

- Děti ve věku od 8 let a osoby s omezenými fyzickými, smyslovými nebo mentálními schopnostmi či nedostatkem zkušeností a znalostí mohou používat tento přístroj, avšak pouze tehdy, pokud jsou pod dohledem nebo pokud byly poučeny o bezpečném používání přístroje a pokud porozuměly z toho vyplývajícímu nebezpečí. Děti si nesmí s přístrojem hrát. Čištění a uživatelskou údržbu nesmí provádět děti bez dozoru.
- Pokud se připojovací kabel tohoto přístroje poškodí, musí jej vyměnit výrobce, jeho zákaznický servis nebo obdobně kvalifikovaná osoba, aby se tak zabránilo nebezpečím.



Nabíječka je vhodná pouze pro provoz ve vnitřních prostorech.

⚠ VÝSTRAHA!

- Neprovazujte přístroj s poškozeným kabelem, síťovým kabelem nebo síťovou zástrčkou. Poškozené síťové kabely znamenají ohrožení života úrazem elektrického proudu.

Pracovní pokyny

Pracovní princip:

Prostřednictvím oscilačního pohonu osciluje vestavěný nástroj s frekvencí 5000 až 19000 kmitů za minutu sem a tam. To umožňuje přesnou práci ve stísněných prostorech.

Řezání/dělení:

- Používejte pouze nepoškozené pilové listy, které nevykazují žádné vady. Ohnuté, tupé nebo jinak poškozené pilové listy mohou prasknout.
- Při řezání lehkých stavebních materiálů dodržujte zákonná ustanovení a doporučení výrobce materiálu.
- Metodou ponorného řezání se smí opracovávat pouze měkké materiály, jako je dřevo, sádrokarton apod.!

Broušení:

- Dbejte na rovnoměrný přítlak, čímž zvýšíte životnost brusných listů **19**.

Před uvedením do provozu

Vložení akumulátoru do přístroje / jeho vyjmutí z přístroje

Vložení akumulátoru:

- ◆ Zasuňte akumulátor **4** do držadla.

Vyjmutí akumulátoru:

- ◆ Stiskněte tlačítko pro uvolnění akumulátoru **3** a vyjměte akumulátor **4**.

Kontrola stavu akumulátoru

- ◆ Pro kontrolu stavu akumulátoru stiskněte tlačítko stavu akumulátoru **5** (viz také hlavní obrázek). Stav resp. zbývající výkon se na LED displeji akumulátoru **6** zobrazí takto:

ČERVENÁ / ORANŽOVÁ / ZELENÁ = maximální nabití

ČERVENÁ / ORANŽOVÁ = průměrné nabití

ČERVENÁ = slabé nabití - akumulátor je nutně nabít

Nabíjení akumulátoru (viz obr. A)

⚠ POZOR!

- ▶ Než akumulátor vyjmete z nabíječky, resp. jej do ní vložíte, vytáhněte vždy zástrčku ze sítě.
- Akumulátor nikdy nenabíjete, je-li okolní teplota nižší než 10 °C nebo vyšší než 40 °C.
- ◆ Zastrčte akumulátor **4** do rychlonabíječky **1b** (viz obr. A).
- ◆ Zastrčte síťovou zástrčku do zásuvky. Červená LED kontrolka **17** svítí červeně.
- ◆ Zelená LED kontrolka **18** signalizuje, že je nabíjení ukončené a akumulátor **4** je připravený k použití.

⚠ POZOR!

- ◆ Jestliže bliká červená LED kontrolka **17**, pak je akumulátor **4** přehřátý a nelze jej nabíjet.
- ◆ Jestliže blikají společně červená a zelená LED kontrolka **17** **18**, je akumulátor **4** vadný.

⚠ VÝSTRAHA! NEBEZPEČÍ ZRANĚNÍ!

- Před započetím jakýchkoliv prací na elektrickém nářadí vytáhněte akumulátor z přístroje.
- ◆ Zasuňte akumulátor **4** do přístroje.
- ◆ Mezi po sobě následujícími nabíjenými vypněte nabíječku na alespoň 15 minut. Vytáhněte síťovou zástrčku ze zásuvky.

Odsávání prachu/třísek

Materiál obsahující azbest se nesmí opracovávat. Azbest je rakovinotvorný.

⚠ VÝSTRAHA! NEBEZPEČÍ POŽÁRU!

- Při práci s elektrickými nástroji, které mohou být připojeny přes zařízení pro odsávání prachu s vysavačem, hrozí nebezpečí vzniku požáru! Za nepříznivých podmínek, např. při odlétávání jisker, při broušení kovů nebo zbytků kovu ve dřevě, se může dřevěný prach v sáčku na prach vysavače samovznítit. To se může stát zejména tehdy, je-li dřevěný prach smíchaný se zbytky laku nebo jinými chemickými látkami a je-li broušený materiál horký po dlouhém opracování. Proto bezpodmínečně zabraňte přehřívání broušeného materiálu a přístroje. Před pracovními přestávkami vždy vyprázdněte nádobu na prach vysavače.
- Vždy používejte odsávání prachu.
- Zajistěte dobré větrání pracoviště.
- Pro zpracovávané materiály dodržujte předpisy platné ve vaší zemi.

Zapojení odsávání prachu

- ◆ Nasadte odsávání prachu **10** pod přístroj a upevněte jej šroubem na přístroji.
- ◆ Úhlový adaptér **11** nasadte na odsávání prachu **10**. Úhlový adaptér **11** lze otočit o 180°.

Výběr výměnného nástroje

UPOZORNĚNÍ

- Univerzální upnutí se snadnou výměnou nástrojů je vhodné pro běžné příslušenství.

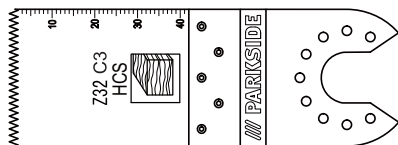

HCS ponorný pilový list 32 mm

Materiály:

dřevo, plast, sádra a jiné měkké materiály

Použití:

- oddělovací a ponorné řezy
- řezání blízko okrajů, a to i v těžko přístupných místech

Příklad: Řezání drážek do stěn lehkých konstrukcí.

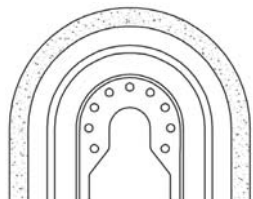

Diamantový pilový list

Materiály:

Lepidla na obkladačky, obkladové spáry

Použití:

- Odstranění zbytků materiálu, například lepidla při výměně poškozených obkladaček
- Vyfrézování malty na stěnových a podlahových obkladačkách.

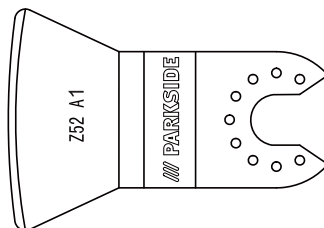

škrabák

Materiály:

Zbytky malty / betonu, lepidla na dlaždice / koberce, zbytky barvy / silikonu

Použití:

- Odstranění zbytků materiálu, například lepidla na koberce na podlaze.

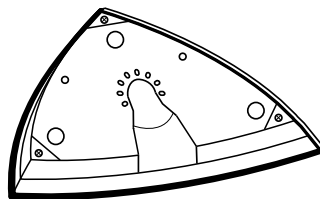

brusná deska

Materiály:

Dřevo a kov (brusné listy **19** jsou součástí rozsahu dodávky), dřevo*, kov*

*v závislosti na brusném listu

Použití:

- Broušení hran a těžko přístupných míst.

Nasazení brusného listu na brusnou desku

- ◆ Nasadíte brusný list **19** centricky na brusnou desku **15**.

Výměna výměnného nástroje

UPOZORNĚNÍ

- ▶ Chcete-li použít odsávání prachu, musíte ho zapojit před montáží výměnného nástroje (viz kapitola „Zapojení odsávání prachu“).

⚠ VÝSTRAHA! NEBEZPEČÍ ZRANĚNÍ!

- Před započítím jakýchkoliv prací na elektrickém nářadí vytáhněte akumulátor z přístroje.
- ◆ Případně sejměte již namontovaný výměnný nástroj. K tomu účelu vyklopte páčku k odblokování nástroje **1** nahoru.
- ◆ Nasadíte výměnný nástroj (např. ponorný pilový list **14**) do upnutí nástroje.

UPOZORNĚNÍ

- ▶ Výměnné nástroje můžete do upnutí nástroje nasazovat v jakýchkoliv rastrových polohách.
- ◆ Upevněte výměnný nástroj opětovným zatlačením páčky k odblokování nástroje **1** směrem dolů.
- Zkontrolujte upevnění výměnného nástroje. Nesprávně nebo nebezpečně upevněné výměnné nástroje se mohou uvolnit během provozu a zranit Vás.

Uvedení do provozu

Zapnutí/vypnutí

Zapnutí:

- ◆ Pro zapnutí přístroje posuňte vypínač **2** dopředu.
Pracovní LED světlo **8** svítí při zapnutí a umožňuje tím osvětlení pracovního prostoru ve špatných světelných podmínkách.

UPOZORNĚNÍ

- ▶ Pracovní LED světlo **8** se smí používat pouze bez odsávání prachu **10**.

Vypnutí:

- ◆ Pro vypnutí přístroje posuňte vypínač **2** dozadu.

Předvolba počtu kmitů

- ◆ Stavěcím kolečkem předvolby počtu kmitů **7** zvolte potřebný počet kmitů.
Stupeň 1: nízký počet kmitů
- ◆ Stupeň 6: vysoký počet kmitů

UPOZORNĚNÍ

- ▶ Potřebný počet kmitů závisí na materiálu a na pracovních podmínkách a lze jej zjistit praktickým pokusem.

Údržba a čištění



VÝSTRAHA! NEBEZPEČÍ ZRANĚNÍ!
**Před jakoukoli prací na přístroji
 přístroj vypněte a vyjměte akumulá-
 tor.**

- K čištění přístroje nepoužívejte ostré předměty. Dvorní přístroje nesmí vniknout žádné tekutiny. Jinak by mohlo dojít k poškození přístroje.
- Čistěte přístroj pravidelně, nejlépe ihned po ukončení práce.
- K čištění povrchu použijte suchý hadřík. Nikdy nepoužívejte benzin, rozpouštědla nebo čisticí prostředky, které naruší umělou hmotu.
- K důkladnému vyčištění přístroje je zapotřebí vysavač.
- Větrací otvory musí být vždy volné.
- Ulpívající brusný prach odstraňte štětcem.
- Pokud je nutné lithium-iontový akumulátor skladovat po delší dobu, musí se pravidelně kontrolovat stav jeho nabití. Optimální stav nabití je mezi 50 % a 80 %. Optimální skladovací klima je chladné a suché.

UPOZORNĚNÍ

- Neuvedené náhradní díly (jako např. uhlíkové kartáče, spínače a náhradní akumulátor) můžete objednat přes naši servisní a poradenskou linku.

Záruka společnosti Kompennass Handels GmbH

Vážená zákaznice, vážený zákazníku,
 na tento přístroj získáváte záruku v trvání 3 let od data zakoupení. V případě závad tohoto výrobku máte zákonná práva vůči prodejci výrobku. Tato zákonná práva nejsou omezena naší níže uvedenou zárukou.

Záruční podmínky

Záruční doba začíná plynout dnem nákupu. Dobře uschovejte originál pokladního lístku. Tento doklad je potřebný jako důkaz o koupi.

Pokud do tří let od data zakoupení tohoto výrobku dojde k vadě materiálu nebo výrobní závadě, pak Vám podle našeho uvážení výrobek zdarma opravíme nebo vyměníme. Předpokladem této záruky je, že bude během tříleté lhůty předložen vadný přístroj a doklad o koupi (pokladní lístek) a stručně se popíše v čem závada spočívá a kdy se vyskytla.

Vztahuje-li se na závadu naše záruka, obdržíte zpět buď opravený nebo nový produkt. Opravou nebo výměnou výrobku nezačne plynout nová záruční doba.

Záruční doba a zákonné nároky vyplývající ze závad

Záručním plněním se záruční doba neprodlužuje. To platí i pro vyměněné a opravené součásti. Poškození nebo vady vyskytující se případně již při nákupu se musí oznámit ihned po vybalení. Po uplynutí záruční doby podléhají veškeré opravy zpoplatnění.

Rozsah záruky

Přístroj byl vyroben pečlivě podle přísných směrnic kvality a před expedicí byl svědomitě vyzkoušen.

Záruka se vztahuje na materiállové nebo výrobní vady. Tato záruka se nevztahuje na součásti produktu, které jsou vystaveny normálnímu opotřebením, a proto je lze považovat za opotřebovatelné díly nebo za poškození křehkých součástí jako jsou např. spínače, akumulátory, formy na pečení nebo části, které jsou vyrobeny ze skla.

Tato záruka zaniká, pokud je výrobek poškozen, nebyl řádně používán nebo udržován. Pro zajištění správného používání výrobku se musí přesně dodržovat všechny pokyny uvedené v návodu k obsluze. Účelům použití a úkonům, které se v návodu k obsluze nedoporučují nebo se před nimi varuje, je třeba se bezpodmínečně vyhnout.

Výrobek je určen pouze pro soukromé účely a ne pro komerční použití. Při nesprávném a neodborném používání, při použití násilí a při zásazích, které nebyly provedeny našimi autorizovanými servisními provozovny, záruční nároky zanikají.

Vyřízení v případě záruky

Pro zajištění rychlého Vaší žádosti postupujte podle následujících pokynů:

- Pro všechny dotazy mějte připraven pokladní lístek a číslo výrobku (např. IAN 12345) jako doklad o koupi.
- Číslo výrobku naleznete na typovém štítku, rytině, na titulní straně svého návodu (vlevo dole) nebo jako nálepku na zadní nebo spodní straně.
- Pokud by se měly vyskytovat funkční vady nebo jiné závady, kontaktujte nejprve níže uvedené servisní oddělení **telefonicky** nebo **e-mailem**.
- Výrobek, zaevidovaný jako vadný výrobek pak můžete při přiložení dokladu o nákupu (pokladní lístek) a při uvedení, v čem spočívá vada a kdy k ní došlo, poslat výrobek pro Vás bez poštovného na adresu, kterou Vám oznámí servis.

UPOZORNĚNÍ

- ▶ U nástrojů Parkside a Florabest zašlete prosím výlučně vadnou část bez příslušenství (např. akumulátor, úložný kufřík, montážní nářadí, atd.).



Na webových stránkách www.lidl-service.com si můžete stáhnout tyto a mnoho dalších příruček, videí o výrobku a softwaru.

Servis

CZ Servis Česko

Tel.: 800143873

E-Mail: kompernass@lidl.cz

IAN 298894

Dovozce

Dbejte prosím na to, že následující adresa není adresou servisu. Kontaktujte nejprve uvedený servis.

KOMPERNASS HANDELS GMBH

BURGSTRASSE 21

DE-44867 BOCHUM

NĚMECKO

www.kompernass.com

Likvidace



Obal se skládá z ekologických materiálů, které lze zlikvidovat v komunálních sběrných recyklačních dvorech.



Nevyhazujte elektrická nářadí do domovního odpadu!

V souladu s evropskou směrnicí č. 2012/19/EU musí být opotřebovaná elektrická nářadí shromažďována odděleně a odevzdána k ekologické recyklaci.



Akumulátory nevyhazujte do domovního odpadu!

Vadné nebo spotřebované akumulátory se musí recyklovat podle směrnice č. 2006/66/EC. Akumulátor a/nebo přístroj odevzdejte do příslušných sběrů.

O možnostech likvidace vysloužilých elektrických nářadí / akumulátorů se informujte u svého obecního či městského úřadu.



Balení zlikvidujte ekologicky. Dbejte na označení na různých obalových materiálech a v případě potřeby je roztříďte odděleně.

Obalové materiály jsou označeny zkratkami (a) a číslicemi (b) s následujícím významem:

1–7: Plasty,

20–22: Papír a lepenka,

80–98: Kompozitní materiály



Informace o možnostech likvidace vysloužilého výrobku Vám podá správa Vašeho obecního nebo městského úřadu.

Překlad originálu prohlášení o shodě

My, společnost KOMPERNASS HANDELS GMBH, osoba odpovědná za dokumentaci: pan Semi Uguzlu, BURGSTR. 21, DE - 44867 BOCHUM, DEUTSCHLAND/NĚMECKO, tímto prohlašujeme, že tento výrobek je ve shodě s následujícími normami, normativními dokumenty a směrnicemi ES:

**Směrnice o strojních zařízeních
(2006 / 42 / EC)**

**Směrnice o nízkém napětí
(2014 / 35 / EU)**

**Směrnice o elektromagnetické kompatibilitě
(2014 / 30 / EU)**

**Směrnice o omezení používání nebezpečných látek (RoHS)
(2011 / 65 / EU)***

*Výhradní odpovědnost za vystavení tohoto prohlášení o shodě nese výrobce. Výše popsaný předmět prohlášení je v souladu s předpisy směrnice č. 2011/65/EU Evropského parlamentu a Rady ze dne 8. června 2011 o omezení používání určitých nebezpečných látek v elektrických a elektronických zařízeních.

Použité harmonizované normy:

EN 60745-1:2009+A11

EN 60745-2-4:2009+A11

EN 55014-1:2006+A1+A2

EN 55014-2:2015

EN 61000-3-3:2013

EN 61000-3-2:2014

EN 60335-2-29:2004+A2

EN 60335-1:2012+A11

EN 62233:2008

EN 50581: 2012

Typ / označení přístroje: Aku multifunkční nářadí PAMFW 20-Li A1

Rok výroby: 03-2018

Sériové číslo: IAN 298894

Bochum, 13.02.2018



Semi Uguzlu

- manažer kvality -

Technické změny ve smyslu dalšího vývoje jsou vyhrazeny.

Objednávka náhradního akumulátoru

Chcete-li si k přístroji objednat náhradní akumulátor, můžete to pohodlně vyřídit přes internet na webových stránkách www.kompernass.com nebo telefonicky.

Cena náhradního akumulátoru je 20 EUR vč. DPH a dopravného. Tento výrobek může být vzhledem k omezenému množství na skladě v krátkém čase vyprodán.



Objednávka on-line

Chcete-li si objednat náhradní akumulátor přes internetový obchod s příslušenstvím:

- V internetovém prohlížeči zadejte adresu webové stránky www.kompernass.com.
- Pro výběr požadované země a jazyka klikněte na příslušnou vlaječku vpravo dole.
- Nyní klikněte na záložku „Obchod s příslušenstvím“ a poté vyberte v rubrice „Prodejní hity“ vhodný náhradní akumulátor pro svůj přístroj.
- Poté, co vložíte náhradní akumulátor do nákupního košíku, klikněte na virtuální tlačítko „Pokladna“ a řiďte se pokyny na obrazovce, abyste objednávku dokončili.

UPOZORNĚNÍ

- ▶ Objednávání náhradních dílů nelze v některých zemích provést on-line. V takovém případě kontaktujte servisní poradenskou linku.
- Akce je omezena na jeden kus akumulátoru na zákazníka/přístroj a na dobu dvou měsíců po období akce. Poté lze náhradní akumulátor nadále objednávat jako náhradní díl za jiných podmínek.

Telefonická objednávka

CZ Servis Česko

Tel.: 800143873

E-Mail: kompernass@lidl.cz

Aby bylo zaručeno rychlé zpracování Vaší objednávky, připravte si prosím pro všechny dotazy číslo výrobku (např. IAN 298894) přístroje. Číslo výrobku naleznete na typovém štítku nebo na titulním listu tohoto návodu.

Índice

Introducción	72
Uso previsto	72
Equipamiento	72
Volumen de suministro	72
Características técnicas	72
Indicaciones generales de seguridad para las herramientas eléctricas	73
1. Seguridad en el lugar de trabajo	73
2. Seguridad eléctrica	73
3. Seguridad de las personas	74
4. Uso y manejo de la herramienta eléctrica	74
5. Uso y manejo de la herramienta inalámbrica	75
6. Asistencia técnica	75
Indicaciones de seguridad específicas para las lijadoras	75
Indicaciones de seguridad para los cargadores	76
Indicaciones de trabajo	76
Antes de la puesta en funcionamiento	76
Inserción/extracción de la batería del aparato	76
Comprobación del nivel de carga de la batería	76
Carga de la batería (consulte la fig. A)	77
Aspiración del polvo/serrín	77
Conexión del aspirador de polvo	77
Selección de la herramienta intercambiable	78
Montaje del papel de lija en la placa lijadora	79
Cambio de la herramienta intercambiable	79
Puesta en funcionamiento	79
Encendido/apagado	79
Preselección del número de vibraciones	79
Mantenimiento y limpieza	80
Garantía de Kompernass Handels GmbH	80
Asistencia técnica	81
Importador	81
Desecho	82
Traducción de la Declaración de conformidad original	83
Pedido de una batería de repuesto	84
Pedido por Internet	84
Pedido por teléfono	84

HERRAMIENTA MULTIFUNCIO- NAL RECARGABLE PAMFW 20-Li A1

Introducción

Felicidades por la compra de su aparato nuevo. Ha adquirido un producto de alta calidad. Las instrucciones de uso forman parte del producto y contienen indicaciones importantes acerca de la seguridad, del uso y del desecho de este aparato. Antes de usar el producto, familiarícese con todas las indicaciones de manejo y de seguridad. Utilice el producto únicamente como se describe y para los ámbitos de aplicación indicados. Entregue todos los documentos cuando transfiera el producto a terceros.

Uso previsto

Este aparato está previsto para serrar, cortar y lijar. Preferentemente, pueden procesarse los siguientes materiales: madera, plástico, componentes constructivos secos, metales ligeros y no ferrosos, elementos de fijación (p. ej., clavos o tornillos) y azulejos murales. Además, está especialmente diseñado para realizar trabajos próximos a los bordes y enrasados. La utilización del aparato para otros fines o su modificación se consideran contrarias al uso previsto y aumentan considerablemente el riesgo de accidentes. Este aparato no es apto para su uso comercial o industrial.

Equipamiento

- 1 Palanca de desbloqueo de herramientas
- 2 Interruptor de encendido/apagado
- 3 Botón de desencastre de la batería
- 4 Batería
- 5 Botón de nivel de carga de la batería
- 6 LED de nivel de carga de la batería
- 7 Rueda de ajuste del número de vibraciones
- 8 LED de trabajo
- 9 Tornillo tensor
- 10 Aspirador de polvo (2 piezas)
- 11 Adaptador angular
- 12 Rasqueta de 52 mm
- 13 Hoja de sierra diamantada de 65 mm
- 14 Hoja de sierra de inmersión HCS de 32 mm
- 15 Placa lijadora
- 16 Cargador rápido

- 17 LED rojo de control de carga
- 18 LED verde de control de carga
- 19 Papeles de lija

Volumen de suministro

- 1 herramienta multifuncional recargable PAMFW 20-Li A1
- 1 cargador rápido de la batería PLG 20 A1
- 1 batería PAP 20 A1
- 1 placa de lija triangular
- 6 papeles de lija de 80 mm en el lateral
- 1 rasqueta de 52 mm
- 1 hoja de sierra de inmersión HCS de 32 mm
- 1 hoja de sierra diamantada de 65 mm
- 1 aspirador de polvo (2 piezas)
- 1 maletín de transporte
- 1 instrucciones de uso

Características técnicas

Herramienta multifuncional recargable: PAMFW 20-Li A1

Tensión nominal:	20 V \equiv (corriente continua)
Velocidad de ralentí nominal:	n_0 5000-19 000 r. p. m.
Ángulo de vibración:	3,2°

Batería: PAP 20 A1

Tipo:	IONES DE LITIO
Tensión nominal:	20 V \equiv (corriente continua)
Capacidad:	2 Ah
Células:	5

Cargador rápido de la batería: PLG 20 A1

ENTRADA/Input:

Tensión nominal:	230-240 V \sim , 50 Hz (corriente alterna)
------------------	--

Consumo nominal de potencia:	65 W
Fusible (interior):	3,15 A 

SALIDA/Output:

Tensión nominal:	21,5 V \equiv (corriente continua)
Corriente nominal:	2,4 A
Duración de la carga:	Aprox. 60 min
Clase de protección:	II/III (aislamiento doble)

Información sobre ruidos y vibraciones:

Medición de ruidos según la norma EN 60745. Valores típicos del nivel sonoro con ponderación A de la herramienta eléctrica:

Emisión de ruidos:

Nivel de presión sonora	L_{pA} :	82,5	dB (A)
Incertidumbre	K_{pA} :	3	dB
Nivel de potencia acústica	L_{WA} :	93,5	dB (A)
Incertidumbre	K_{WA} :	3	dB

¡Use protección auditiva!

Valores totales de vibración (suma vectorial de tres líneas) calculados según la norma EN 60745:

Lijado:

Valor de emisión de vibraciones $a_h = 9,094 \text{ m/s}^2$
 Incertidumbre $K = 1,5 \text{ m/s}^2$

INDICACIÓN

- ▶ El nivel de vibraciones especificado en estas instrucciones de uso se ha calculado según un proceso de medición estandarizado y puede utilizarse para la comparación de aparatos. El valor de emisión de vibraciones especificado también puede utilizarse para realizar una valoración preliminar de la exposición.

⚠ ¡ADVERTENCIA!

- ▶ El nivel de vibraciones varía en función del uso de la herramienta eléctrica y, en algunos casos, puede superar los valores especificados en estas instrucciones. Por este motivo, la carga de las vibraciones puede estar infravalorada si se utiliza la herramienta eléctrica regularmente de esta manera. Intente que la carga de las vibraciones sea lo más reducida posible. Algunas medidas para reducir el nivel de vibraciones son el uso de guantes al manejar la herramienta y la limitación del tiempo de trabajo. Para ello, deben tenerse en cuenta todas las partes del ciclo de funcionamiento (por ejemplo, los momentos en los que la herramienta eléctrica está desconectada y los momentos en los que está conectada, pero funciona sin carga).



Indicaciones generales de seguridad para las herramientas eléctricas



⚠ ¡ADVERTENCIA!

- ▶ Lea detenidamente todas las indicaciones de seguridad y las instrucciones. El incumplimiento de las indicaciones de seguridad y de las instrucciones especificadas puede provocar descargas eléctricas, incendios y/o lesiones graves.

Conservar todas las indicaciones de seguridad y las instrucciones para el futuro.

El término "herramienta eléctrica" utilizado en las indicaciones de seguridad se refiere a las herramientas eléctricas de accionamiento eléctrico (con cable de red) y a las de accionamiento por batería (sin cable de red).

1. Seguridad en el lugar de trabajo

- a) **Mantenga limpia y bien iluminada la zona de trabajo.** El desorden y la falta de iluminación en el lugar de trabajo pueden provocar accidentes.
- b) **No trabaje con la herramienta eléctrica en un entorno potencialmente explosivo en el que haya líquidos, gases o polvos inflamables.** Las herramientas eléctricas generan chispas que pueden incendiar el polvo o los vapores.
- c) **Mantenga a los niños y a otras personas alejadas durante el manejo de la herramienta eléctrica.** Si se distrae, podría perder el control del aparato.

2. Seguridad eléctrica

- a) **El enchufe de la herramienta eléctrica debe encajar correctamente en la toma eléctrica. No debe modificarse el enchufe de ninguna forma.**
No utilice ningún enchufe adaptador junto con herramientas eléctricas con conexión a tierra. El uso de enchufes sin manipular conectados a una toma eléctrica adecuada reduce el riesgo de descarga eléctrica.

- b) Evite el contacto físico con cualquier superficie que esté conectada a tierra, como tuberías, sistemas de calefacción, cocinas y neveras. Si su cuerpo hace contacto con la toma de tierra, existe mayor riesgo de descarga eléctrica.
- c) **Mantenga las herramientas eléctricas alejadas de la lluvia o de humedades.** La penetración de agua en un aparato eléctrico aumenta el riesgo de descarga eléctrica.
- d) **No utilice el cable para otros usos, p. ej., para transportar y colgar la herramienta eléctrica o para tirar del enchufe y desconectarlo de la red eléctrica. Mantenga el cable apartado del calor, del aceite, de los bordes cortantes o de las piezas móviles del aparato.** Un cable dañado o enredado aumenta el riesgo de descarga eléctrica.
- e) **Si desea utilizar la herramienta eléctrica al aire libre, utilice exclusivamente los alargadores de cable aptos para su uso en exteriores.** El uso de un alargador adecuado para exteriores reduce el riesgo de descarga eléctrica.
- f) **Si no puede evitarse el uso de la herramienta eléctrica en un entorno húmedo, utilice un interruptor diferencial residual.** Su uso reduce el riesgo de descarga eléctrica.

3. Seguridad de las personas

- a) **Esté siempre atento, preste atención a lo que hace y proceda con sensatez a la hora de trabajar con una herramienta eléctrica.** No utilice ninguna herramienta eléctrica si se siente cansado o se encuentra bajo la influencia de drogas, alcohol o medicamentos. Un solo momento de distracción mientras utiliza la herramienta eléctrica puede causar lesiones graves.
- b) **Utilice siempre un equipo de protección personal y gafas de protección.** El uso de un equipo de protección personal, como, por ejemplo, mascarilla antipolvo, calzado de seguridad antideslizante, casco o protecciones auditivas según el tipo de herramienta eléctrica en cuestión, reduce el riesgo de lesiones.

- c) **Evite que el aparato pueda ponerse en marcha accidentalmente. Asegúrese de que la herramienta eléctrica esté apagada antes de conectarla a la red eléctrica o a la batería, asírla o transportarla.** Si transporta la herramienta eléctrica con los dedos en el interruptor o conecta el aparato ya encendido a la red eléctrica, puede provocar accidentes.
- d) **Antes de encender la herramienta eléctrica, retire las herramientas de ajuste o las llaves.** Las herramientas o llaves que se encuentren dentro del alcance de la pieza giratoria del aparato pueden producir lesiones.
- e) **Evite mantener una postura corporal forzada. Procure mantener una postura segura y mantenga el equilibrio en todo momento.** Así podrá controlar mejor la herramienta eléctrica, especialmente en situaciones inesperadas.
- f) **Utilice ropa adecuada. No lleve ropa ancha ni joyas. Mantenga el pelo, la ropa y los guantes lejos de las piezas móviles.** La ropa holgada, las joyas o el pelo suelto pueden quedar atrapados en las piezas móviles.
- g) **Si se admite el montaje de dispositivos de aspiración y de acumulación de polvo, asegúrese de que estén conectados y cerciórese de que se utilicen correctamente.** El uso de un dispositivo de aspiración de polvo puede reducir los riesgos causados por el polvo.

4. Uso y manejo de la herramienta eléctrica

- a) **No sobrecargue el aparato. Utilice la herramienta eléctrica adecuada para el trabajo en cuestión.** De esta manera, trabajará mejor y de forma más segura dentro del rango de potencia indicado.
- b) **No utilice ninguna herramienta eléctrica con el interruptor defectuoso.** Una herramienta que no pueda encenderse o apagarse es peligrosa y debe repararse.
- c) **Desconecte el enchufe de la red eléctrica o retire la batería antes de realizar cualquier ajuste en el aparato, cambiar los accesorios o abandonar el aparato.** Estas medidas de seguridad evitan que la herramienta eléctrica se encienda de forma accidental.

- d) Guarde las herramientas eléctricas que no vaya a utilizar fuera del alcance de los niños. No permita el uso del aparato a personas que no estén familiarizadas con su manejo o que no hayan leído estas indicaciones. Las herramientas eléctricas son peligrosas cuando están en manos de personas inexpertas.
- e) Mantenga las herramientas eléctricas en perfecto estado. Compruebe que las piezas móviles funcionen correctamente y no se atasquen y asegúrese de que ninguna pieza se haya roto ni esté dañada de forma que el funcionamiento del aparato pueda verse afectado. Encargue la reparación de las piezas dañadas antes de utilizar el aparato. Muchos accidentes se deben al mal estado de las herramientas.
- f) Mantenga las herramientas de corte limpias y afiladas, ya que así se atascan menos y son más fáciles de guiar.
- g) Utilice la herramienta eléctrica, los accesorios, las herramientas intercambiables, etc. según lo dispuesto en estas instrucciones. Tenga en cuenta las condiciones de trabajo y los procedimientos que deban seguirse. El uso de las herramientas eléctricas para aplicaciones distintas a las previstas puede causar situaciones peligrosas.

5. Uso y manejo de la herramienta inalámbrica

- a) Cargue la batería exclusivamente en los cargadores recomendados por el fabricante. Utilizar un cargador con una batería que no le corresponde entraña peligro de incendios.
- b) Utilice exclusivamente las baterías indicadas para las herramientas eléctricas. El uso de otras baterías puede provocar lesiones y peligro de incendios.
- c) Mantenga la batería que no utilice alejada de grapas, monedas, llaves, clavos, tornillos u otros pequeños objetos de metal que puedan provocar un puentado de los contactos. Un cortocircuito entre los contactos de la batería puede provocar quemaduras o incendios.

- d) Un uso incorrecto puede provocar una fuga de líquidos en la batería. Evite el contacto con dicho líquido. En caso de contacto accidental, lave la zona afectada con agua. Si el líquido entra en contacto con los ojos, busque también asistencia médica. El líquido derramado de la batería puede causar irritaciones cutáneas o quemaduras.



¡CUIDADO! ¡PELIGRO DE EXPLOSIÓN! No recargue nunca las pilas no recargables.



Proteja la batería contra el calor, p. ej., también contra la radiación solar duradera, el fuego, el agua y la humedad. Existe peligro de explosión.



6. Asistencia técnica

- a) Encargue exclusivamente la reparación de su herramienta eléctrica al personal cualificado especializado y solo con recambios originales. De esta forma, se garantiza que la seguridad del aparato no se vea afectada.

Indicaciones de seguridad específicas para las lijadoras

¡ADVERTENCIA!

- Los polvos desprendidos de algunos materiales, como la pintura con contenido de plomo y algunos tipos de madera y metales, pueden ser perjudiciales para la salud.
- El contacto con estos polvos o su inhalación entraña un riesgo contra la salud del usuario o de las personas que se encuentren próximas a él.
- ¡Utilice gafas protectoras y mascarillas de protección contra el polvo!

Indicaciones de seguridad para los cargadores

- Este aparato puede ser utilizado por niños a partir de 8 años y por personas con facultades físicas, sensoriales o mentales reducidas o sin los conocimientos y la experiencia necesarios, siempre que sean supervisados o hayan sido instruidos correctamente sobre el uso seguro del aparato y hayan comprendido los peligros que entraña. Los niños no deben jugar con el aparato. Los niños no deben realizar las tareas de limpieza y mantenimiento del aparato sin supervisión.
- Si se estropea el cable de conexión de red de este aparato, encomiende su sustitución al fabricante, a su servicio de atención al cliente o a una persona que posea una cualificación similar para evitar peligros.



El cargador solo es apto para su uso en interiores.

⚠ ¡ADVERTENCIA!

- No ponga en funcionamiento el aparato si el cable, el cable de red o el enchufe están dañados. Un cable de red dañado supone un peligro de muerte por descarga eléctrica.

Indicaciones de trabajo

Principio de trabajo:

A través del accionamiento vibratorio, la herramienta intercambiable vibra de 5000 a 19 000 veces por minuto de un lado a otro, lo que permite un trabajo preciso en los espacios más estrechos.

Serrado/corte:

- Utilice exclusivamente hojas de sierra que estén en perfecto estado y carezcan de daños. Las hojas de sierra dobladas, desafiladas o dañadas de cualquier otra forma pueden romperse.
- Observe las disposiciones legales y las recomendaciones del fabricante al serrar materiales ligeros de construcción.
- ¡Solo pueden procesarse materiales blandos como la madera, el cartón yeso o similares con la sierra de inmersión!

Lijado:

- Procure ejercer una presión uniforme para aumentar la vida útil de los papeles de lija **19**.

Antes de la puesta en funcionamiento

Inserción/extracción de la batería del aparato

Inserción de la batería:

- ◆ Encastre la batería **4** en el mango.

Extracción de la batería:

- ◆ Pulse el botón de desencastre **3** y retire la batería **4**.

Comprobación del nivel de carga de la batería

- ◆ Para comprobar el nivel de carga de la batería, pulse el botón de nivel de carga de la batería **5** (consulte también la ilustración principal). El nivel de carga o la carga restante se muestran en el LED de nivel de carga de la batería **6** de la manera siguiente:

ROJO/NARANJA/VERDE = carga máxima

ROJO/NARANJA = carga media

ROJO = poca carga; cargue la batería

Carga de la batería (consulte la fig. A)

⚠ ¡CUIDADO!

- ▶ Desconecte el enchufe de la red eléctrica antes de extraer la batería del cargador o introducirla en él.
- Nunca cargue la batería con una temperatura ambiental inferior a 10 °C o superior a 40 °C.
- ◆ Conecte la batería **4** al cargador rápido **16** (consulte la fig. A).
- ◆ Conecte el enchufe a la red eléctrica. El LED de control **17** se ilumina en rojo.
- ◆ El LED verde de control **18** señala que el proceso de carga ha finalizado y que la batería **4** está lista para su uso.

⚠ ¡ATENCIÓN!

- ◆ Si el LED rojo de control **17** parpadea, significa que la batería **4** se ha sobrecalentado y no puede cargarse.
- ◆ Si el LED rojo de control y el LED verde de control **17** **18** parpadean al mismo tiempo, significa que la batería **4** está defectuosa.

⚠ ¡ADVERTENCIA! ¡PELIGRO DE LESIONES!

- Antes de realizar cualquier tarea en la herramienta eléctrica, extraiga la batería del aparato.
- ◆ Coloque la batería **4** en el aparato.
- ◆ Entre cada carga consecutiva, apague el cargador durante al menos 15 minutos. Para ello, desconecte el enchufe de la red eléctrica.

Aspiración del polvo/serrín

No deben procesarse los materiales que contengan asbesto. El asbesto es cancerígeno.

⚠ ¡ADVERTENCIA! ¡PELIGRO DE INCENDIO!

- Existe peligro de incendio al trabajar con herramientas eléctricas que puedan conectarse a un aspirador por medio de un dispositivo de aspiración de polvo. En condiciones poco favorables, como si se generan chispas o durante el lijado de piezas metálicas o de restos de metal en superficies de madera, el serrín de la bolsa del aspirador puede llegar a incendiarse. Esta situación puede producirse especialmente si el serrín se mezcla con restos de pintura/barniz o con otros productos químicos y el material que deba lijarse se calienta tras un largo tiempo de trabajo. Por este motivo, debe evitarse el sobrecalentamiento de la superficie que deba lijarse y de la lijadora. Vacíe siempre la bolsa de polvo del aspirador antes de realizar una pausa en el trabajo.
 - Utilice siempre un aspirador de polvo.
 - Procure que la zona de trabajo esté bien ventilada.
 - Observe las disposiciones nacionales pertinentes para los materiales que desee procesar.
- ### Conexión del aspirador de polvo
- ◆ Coloque el aspirador de polvo **10** bajo el aparato y fíjelo con el tornillo en el aparato.
 - ◆ Coloque el adaptador angular **11** sobre el aspirador de polvo **10**. El adaptador angular **11** puede girarse 180°.

Selección de la herramienta intercambiable

INDICACIÓN

- ▶ El alojamiento universal con cambio sencillo de herramientas es apto para los accesorios habituales.

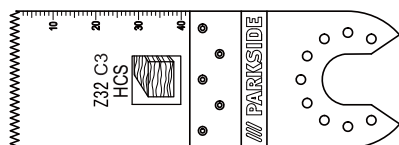

Hoja de sierra de inmersión HCS de 32 mm

Materiales:

Madera, plástico, yeso y otros materiales blandos

Aplicación:

- Corte y serrado con la sierra de inmersión
- Serrado próximo al borde y también en zonas de difícil acceso

Ejemplo: serrado de aberturas en paredes de materiales ligeros.

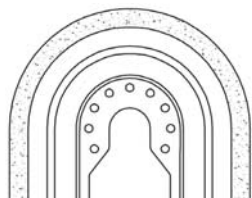

Hoja de sierra diamantada

Materiales:

Adhesivos para azulejos, juntas de azulejos

Aplicación:

- Eliminación de restos de materiales; por ejemplo, adhesivos para azulejos al cambiar azulejos dañados
- Fresado de la masilla en las juntas de los azulejos de la pared y en las baldosas del suelo.

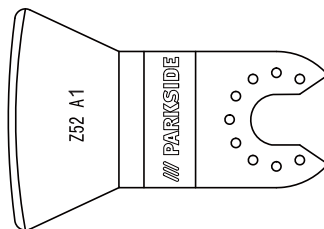

Rasqueta

Materiales:

Restos de mortero/hormigón, adhesivos para azulejos/alfombras, restos de pintura/silicona

Aplicación:

- Eliminación de restos de materiales; p. ej., adhesivos para moquetas en el suelo.

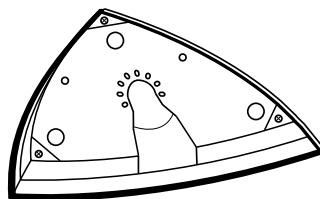

Placa lijadora

Materiales:

Madera y metal (papeles de lija **19** incluidos en el volumen de suministro), madera*, metal*

*Según el papel de lija

Aplicación:

- Lijado en los bordes y en las zonas de difícil acceso.

Montaje del papel de lija en la placa lijadora

- ◆ Coloque el papel de lija **19** de forma centrada sobre la placa lijadora **15**.

Cambio de la herramienta intercambiable

INDICACIÓN

- Si desea utilizar el aspirador de polvo, debe conectarlo antes del montaje de la herramienta intercambiable (consulte el capítulo "Conexión del aspirador de polvo").

⚠ ¡ADVERTENCIA! ¡PELIGRO DE LESIONES!

- Antes de realizar cualquier tarea en la herramienta eléctrica, extraiga la batería del aparato.
- ◆ En caso necesario, retire cualquier herramienta intercambiable que pudiera estar montada. Para ello, tire de la palanca de desbloqueo de herramientas **1** hacia arriba.
- ◆ Coloque la herramienta intercambiable (p. ej., la hoja de la sierra de inmersión **14**) en el portaherramientas.

INDICACIÓN

- Puede colocar las herramientas intercambiables en el portaherramientas en cualquiera de las posiciones de encaste.
- ◆ Vuelva a fijar la herramienta intercambiable pulsando la palanca de desbloqueo de herramientas **1** de nuevo hacia abajo.
- Compruebe que la herramienta intercambiable esté bien fijada. Si la herramienta intercambiable está mal montada o no está fijada de forma segura, puede soltarse durante el funcionamiento y causar lesiones.

Puesta en funcionamiento Encendido/apagado

Encendido:

- ◆ Desplace el interruptor de encendido/apagado **2** hacia delante para encender el aparato. Al encender el aparato, el LED de trabajo **8** se ilumina, lo que también permite iluminar la zona de trabajo si las condiciones de luminosidad son desfavorables.

INDICACIÓN

- El LED de trabajo **8** solo puede utilizarse sin el aspirador de polvo **10**.

Apagado:

- ◆ Desplace el interruptor de encendido/apagado **2** hacia atrás para apagar el aparato.

Preselección del número de vibraciones

- ◆ Seleccione el número necesario de vibraciones con la rueda de ajuste del número de vibraciones **7**.
Nivel 1: número bajo de vibraciones
- ◆ Nivel 6: número alto de vibraciones

INDICACIÓN

- El número de vibraciones necesario depende del material y de las condiciones de trabajo y puede calcularse por medio de ensayos prácticos.

Mantenimiento y limpieza



¡ADVERTENCIA! ¡PELIGRO DE LESIONES! Antes de realizar cualquier tarea en el aparato, apáguelo y extraiga la batería.

- No utilice ningún objeto afilado para la limpieza del aparato. Evite que pueda penetrar cualquier líquido en el interior del aparato. De lo contrario, podría dañarse.
- Limpie el aparato regularmente, preferiblemente justo después de terminar el trabajo.
- Utilice un paño seco para la limpieza de la carcasa. No utilice nunca bencina, disolventes ni productos de limpieza que puedan dañar el plástico.
- Para una limpieza a fondo del aparato, se precisa un aspirador.
- Las ranuras de ventilación deben mantenerse siempre libres.
- Retire el polvo que quede adherido con un pincel.
- Si pretende almacenar la batería de iones de litio durante un periodo de tiempo prolongado, debe comprobar regularmente el nivel de carga. El nivel de carga óptimo está entre el 50 % y el 80 %. Debe almacenarse el producto en un lugar fresco y seco.

INDICACIÓN

- Los recambios no especificados (p. ej., escobillas de carbón, interruptores o baterías de repuesto) pueden solicitarse a través de nuestro servicio de asistencia técnica.

Garantía de Kompennass Handels GmbH

Estimado cliente:

Este aparato cuenta con una garantía de 3 años a partir de la fecha de compra. Si se detectan defectos en el producto, puede ejercer sus derechos legales frente al vendedor. Estos derechos legales no se ven limitados por la garantía descrita a continuación.

Condiciones de la garantía

El plazo de la garantía comienza con la fecha de compra. Guarde bien el comprobante de caja original, ya que lo necesitará como justificante de compra.

Si dentro de un periodo de tres años a partir de la fecha de compra de este producto se detecta un defecto en su material o un error de fabricación, asumiremos la reparación o sustitución gratuita del producto a nuestra elección. La prestación de la garantía requiere la presentación del aparato defectuoso y del comprobante de caja, así como una breve descripción por escrito del defecto detectado y de las circunstancias en las que se haya producido dicho defecto, dentro del plazo de tres años.

Si el defecto está cubierto por nuestra garantía, le devolveremos el producto reparado o le suministraremos uno nuevo. La reparación o sustitución del producto no supone el inicio de un nuevo periodo de garantía.

Duración de la garantía y reclamaciones legales por vicios

La duración de la garantía no se prolonga por hacer uso de ella. Este principio también se aplica a las piezas sustituidas y reparadas. Si después de la compra del aparato, se detecta la existencia de daños o de defectos al desembalarlo, deben notificarse de inmediato. Cualquier reparación que se realice una vez finalizado el plazo de garantía estará sujeta a costes.

Alcance de la garantía

El aparato se ha fabricado cuidadosamente según estándares elevados de calidad y se ha examinado en profundidad antes de su entrega.

La prestación de la garantía solo rige para defectos en los materiales o errores de fabricación. Esta garantía no cubre las piezas del producto normalmente sometidas al desgaste y que, en consecuencia, puedan considerarse piezas de desgaste ni los daños producidos en los componentes frágiles, p. ej., interruptores, baterías, moldes de horno o piezas de vidrio.

Se anulará la garantía si el producto se daña o no se utiliza o mantiene correctamente. Para utilizar correctamente el producto, deben observarse todas las indicaciones especificadas en las instrucciones de uso. Debe evitarse cualquier uso y manejo que esté desaconsejado o frente al que se advierta en las instrucciones de uso.

El producto está previsto exclusivamente para su uso privado y no para su uso comercial. En caso de manipulación indebida e incorrecta, uso de la fuerza y apertura del aparato por personas ajenas a nuestros centros de asistencia técnica autorizados, la garantía perderá su validez.

Proceso de reclamación conforme a la garantía

Para garantizar una tramitación rápida de su reclamación, le rogamos que observe las siguientes indicaciones:

- Mantenga siempre a mano el comprobante de caja y el número de artículo (p. ej., IAN 12345) como justificante de compra.
- Podrá ver el número de artículo en la placa de características, grabado en el aparato, en la portada de las instrucciones (parte inferior izquierda) o en un adhesivo en la parte trasera o inferior del aparato.
- Si se producen errores de funcionamiento u otros defectos, póngase primero en contacto con el departamento de asistencia técnica especificado a continuación **por teléfono** o **por correo electrónico**.

- Podrá enviar el producto calificado como defectuoso junto con el justificante de compra (comprobante de caja) y la descripción del defecto y de las circunstancias en las que se haya producido de forma gratuita a la dirección de correo proporcionada.

INDICACIÓN

- En el caso de las herramientas de Parkside y Florabest, le rogamos que envíe exclusivamente el artículo defectuoso sin accesorios (p. ej., sin batería, maletín de almacenamiento, herramientas de montaje, etc.).



En www.lidl-service.com, podrá descargar este manual de usuario y muchos otros más, así como vídeos sobre los productos y software.

Asistencia técnica

ES Servicio España

Tel.: 902 59 99 22

(0,08 EUR/Min. + 0,11 EUR/
llamada (tarifa normal))

(0,05 EUR/Min. + 0,11 EUR/
llamada (tarifa reducida))

E-Mail: kompennass@lidl.es

IAN 298894

Importador

Tenga en cuenta que la dirección siguiente no es una dirección de asistencia técnica. Póngase primero en contacto con el centro de asistencia técnica especificado.

KOMPENASS HANDELS GMBH

BURGSTRASSE 21

DE-44867 BOCHUM

ALEMANIA

www.kompennass.com

Desecho



El embalaje consta de materiales ecológicos que pueden desecharse a través de los centros de reciclaje locales.



No deseche las herramientas eléctricas con la basura doméstica.

Según la Directiva 2012/19/EU, las herramientas eléctricas usadas deben recogerse por separado para someterse a un reciclaje ecológico.



¡No deseche la batería con la basura doméstica!

Las baterías defectuosas o agotadas deben reciclarse según la Directiva 2006/66/EC. Deseche la batería y el aparato a través de los puntos de recogida disponibles.

En su ayuntamiento o administración local puede informarse acerca de las posibilidades de desecho de herramientas eléctricas y baterías usadas.

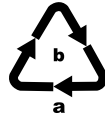

Deseche el embalaje de forma respetuosa con el medio ambiente. Observe las indicaciones de los distintos materiales de embalaje y, si procede, recíclelos de la manera correspondiente. Los materiales de embalaje cuentan con abreviaciones (a) y cifras (b) que significan lo siguiente:

1-7: plásticos,
20-22: papel y cartón,
80-98: materiales compuestos



Puede informarse acerca de las posibilidades de desecho de los aparatos usados en su administración municipal o ayuntamiento.

Traducción de la Declaración de conformidad original

En virtud del presente documento, nosotros, KOMPERNASS HANDELS GMBH, responsable de los documentos: Semi Uguzlu, BURGSTR. 21, DE - 44867 BOCHUM (ALEMANIA), declaramos que este producto cumple con lo dispuesto por las siguientes normas, documentos normativos y directivas CE:

Directiva relativa a las máquinas
(2006/42/EC)

Directiva de baja tensión CE
(2014/35/EU)

Compatibilidad electromagnética
(2014/30/EU)

Directiva sobre las restricciones a la utilización de determinadas sustancias peligrosas en aparatos eléctricos y electrónicos
(2011/65/EU)*

*La responsabilidad exclusiva de la expedición de esta declaración de conformidad recaerá sobre el fabricante. El objeto descrito de la declaración cumple con las disposiciones de la Directiva 2011/65/EU del Parlamento Europeo y del Consejo del 8 de junio de 2011 sobre las restricciones a la utilización de determinadas sustancias peligrosas en aparatos eléctricos y electrónicos.

Normas armonizadas aplicadas:

EN 60745-1:2009+A11

EN 60745-2-4:2009+A11

EN 55014-1:2006+A1+A2

EN 55014-2:2015

EN 61000-3-3:2013

EN 61000-3-2:2014

EN 60335-2-29:2004+A2

EN 60335-1:2012+A11

EN 62233:2008

EN 50581: 2012

Tipo/denominación del aparato:

Herramienta multifuncional recargable PAMFW 20-Li A1

Año de fabricación: 03-2018

Número de serie: IAN 298894

Bochum, 13/02/2018



Semi Uguzlu

- Responsable de calidad -

Reservado el derecho a realizar modificaciones técnicas en relación con el desarrollo tecnológico.

Pedido de una batería de repuesto

Si desea solicitar una batería de repuesto para su aparato, puede hacerlo cómodamente por Internet en www.kompernass.com o por teléfono.

El precio de la batería de repuesto es de 20 € con IVA y envío incluidos. No obstante, es posible que este artículo se agote rápidamente debido a las existencias limitadas.



Pedido por Internet

Para solicitar una batería de repuesto a través de la tienda de accesorios:

- Acceda a la página www.kompernass.com en su navegador.
- En la parte inferior derecha, haga clic en la bandera correspondiente para seleccionar el país y el idioma deseados.
- Haga clic ahora en la pestaña "Tienda de accesorios" y seleccione la batería de repuesto adecuada para su aparato en la sección "Topseller".
- Tras añadir la batería de repuesto a la cesta de la compra, haga clic en la pestaña "Comprar" y siga las instrucciones mostradas en la pantalla para finalizar el proceso de pedido.

INDICACIÓN

- ▶ Es posible que, en algunos países, no pueda realizarse el pedido de recambios por Internet. En tal caso, póngase en contacto con la línea de atención al cliente.
- La promoción se limita a una batería por cliente/aparato y a una vigencia de dos meses tras el periodo de la oferta. Tras esto, podrá solicitarse la batería de repuesto como recambio bajo otras condiciones.

Pedido por teléfono

ES Servicio España

Tel.: 902 59 99 22

(0,08 EUR/Min. + 0,11 EUR/
llamada (tarifa normal))

(0,05 EUR/Min. + 0,11 EUR/
llamada (tarifa reducida))

E-Mail: kompernass@lidl.es

Para garantizar la rápida tramitación de su pedido, tenga a mano el número de artículo (p. ej., IAN 298894) del aparato para todas sus consultas. Podrá consultar el número de artículo en la placa de características o en la portada de estas instrucciones de uso.

Índice

Introdução	86
Utilização correta	86
Equipamento	86
Conteúdo da embalagem	86
Dados técnicos	86
Instruções gerais de segurança para ferramentas elétricas	87
1. Segurança no local de trabalho	87
2. Segurança elétrica	87
3. Segurança de pessoas	88
4. Utilização e conservação da ferramenta elétrica	88
5. Utilização e manuseamento da ferramenta sem fio	89
6. Assistência Técnica	89
Instruções de segurança específicas para lixadeiras	89
Instruções de segurança para carregadores	90
Instruções de trabalho	90
Antes da colocação em funcionamento	90
Colocar/retirar o bloco acumulador do aparelho	90
Verificar o estado do acumulador	90
Carregar o bloco acumulador (ver fig. A)	91
Aspiração de pó/aparas	91
Ligar aspiração de pó	91
Selecionar a ferramenta de aplicação	92
Colocar a folha de lixa sobre a placa de lixar	93
Substituir a ferramenta de aplicação	93
Colocação em funcionamento	93
Ligar/desligar	93
Pré-selecionar o número de oscilações	93
Manutenção e limpeza	94
Garantia da Kompernass Handels GmbH	94
Assistência Técnica	95
Importador	95
Eliminação	96
Tradução da Declaração de Conformidade original	97
Encomenda do acumulador de substituição	98
Encomenda online	98
Encomenda por telefone	98

FERRAMENTA MULTIUSOS COM BATERIA PAMFW 20-Li A1

Introdução

Parabéns pela compra do seu novo aparelho. Optou por um produto de elevada qualidade. O manual de instruções é parte integrante deste produto. Este contém instruções importantes para a segurança, a utilização e a eliminação. Antes de utilizar o produto, familiarize-se com todas as instruções de operação e segurança. Utilize o produto apenas como descrito e nas áreas de aplicação indicadas. Ao transferir o produto para terceiros, entregue todos os respetivos documentos.

Utilização correta

O aparelho foi concebido para serrar, cortar e lixar. Podem ser trabalhados, de preferência, os seguintes materiais: madeira, plástico, elementos de construção secos, metais leves e metais não-ferrosos, elementos de fixação (p. ex. pregos, parafusos) e azulejos de parede. É apropriado especialmente para trabalhos nivelados e junto a arestas. Qualquer outra utilização ou alteração do aparelho é considerada incorreta e acarreta perigo de acidentes graves. Este aparelho não foi concebido para o uso comercial.

Equipamento

- 1 Alavanca de desbloqueio da ferramenta
- 2 Interruptor LIGAR/DESLIGAR
- 3 Botão de desbloqueio do bloco acumulador
- 4 Bloco acumulador
- 5 Botão de estado do acumulador
- 6 LED do visor do acumulador
- 7 Botão rotativo de pré-seleção do número de oscilações
- 8 Luz LED de trabalho
- 9 Parafuso de aperto
- 10 Unidade de aspiração de pó (2 peças)
- 11 Adaptador angular
- 12 Raspador de 52 mm
- 13 Lâmina de serra diamantada de 65 mm
- 14 Lâmina de serra de imersão HCS de 32 mm
- 15 Placa de lixar
- 16 Carregador rápido
- 17 LED vermelho de controlo da carga
- 18 LED verde de controlo da carga
- 19 Folhas de lixa

Conteúdo da embalagem

- 1 Ferramenta multiusos com bateria PAMFW 20-Li A1
- 1 Carregador rápido de acumuladores PLG 20 A1
- 1 Bloco acumulador PAP 20 A1
- 1 Placa de lixar Delta
- 6 Folhas de lixa de 80 mm de medida de aresta
- 1 Raspador de 52 mm
- 1 Lâmina de serra de imersão HCS de 32 mm
- 1 Lâmina de serra diamantada de 65 mm
- 1 Unidade de aspiração de pó (2 peças)
- 1 Mala
- 1 Manual de instruções

Dados técnicos

Ferramenta multiusos com bateria: PAMFW 20-Li A1

Tensão admissível:	20 V \equiv (corrente contínua)
Velocidade de rotação nominal:	n_0 5000 - 19000 rpm
Ângulo de oscilação:	3,2°

Bloco acumulador: PAP 20 A1

Tipo:	IÕES DE LÍTIO
Tensão admissível:	20 V \equiv (corrente contínua)
Capacidade:	2 Ah
Células:	5

Carregador rápido de acumuladores: PLG 20 A1

ENTRADA/Input:

Tensão admissível:	230 - 240 V \sim , 50 Hz (corrente alternada)
--------------------	---

Consumo admissível:	65 W
Fusível (interior):	3,15 A 

SAÍDA/Output:

Tensão admissível:	21,5 V \equiv (corrente contínua)
--------------------	-------------------------------------

Corrente admissível:	2,4 A
----------------------	-------

Duração do carregamento:	aprox. 60 min.
--------------------------	----------------

Classe de proteção:	II/  (isolamento duplo)
---------------------	--

Informações sobre ruído e vibração:

Valor de medição de ruído, determinado de acordo com a Norma EN 60745. O nível sonoro ponderado A da ferramenta elétrica é, em geral:

Emissões sonoras:

Nível de pressão acústica	L_{PA} :	82,5	dB (A)
Incerteza	K_{PA} :	3	dB
Nível de potência acústica	L_{WA} :	93,5	dB (A)
Incerteza	K_{WA} :	3	dB

Usar protetores auriculares!

Valor total da vibração (soma vetorial de três direções) determinado de acordo com a norma EN 60745:

Lixar:

Valor da emissão de vibração $a_h = 9,094 \text{ m/s}^2$

Incerteza $K = 1,5 \text{ m/s}^2$

NOTA

- ▶ O nível de vibração indicado nestas instruções foi medido de acordo com um processo de medição normalizado e pode ser utilizado para a comparação de aparelhos. O valor da emissão de vibração indicado também pode ser utilizado para uma avaliação preliminar da intermitência.

⚠ AVISO!

- ▶ O nível de vibração altera-se de acordo com a utilização da ferramenta elétrica e pode, em alguns casos, exceder o valor indicado nestas instruções. O grau de vibração pode ser subestimado, caso a ferramenta elétrica seja utilizada regularmente desta forma. Tente manter a pressão exercida por vibrações tão baixa quanto possível. Podem ser tomadas medidas para reduzir a pressão exercida pela vibração, como, por exemplo, o uso de luvas ao utilizar a ferramenta e a limitação do tempo de trabalho. Ao mesmo tempo, todas as partes do ciclo de funcionamento têm de ser tidas em conta (por exemplo, os períodos em que a ferramenta elétrica está desligada e aqueles em que está ligada, mas funciona sem pressão).



Instruções gerais de segurança para ferramentas elétricas



⚠ AVISO!

- ▶ Leia todas as instruções de segurança e indicações. O não cumprimento das instruções de segurança e indicações pode causar choque elétrico, incêndio e/ou ferimentos graves.



Guarde todas as instruções de segurança e indicações para futuras consultas.

O conceito "ferramenta elétrica", utilizado nas instruções de segurança, refere-se a ferramentas elétricas operadas por rede elétrica (com cabo de alimentação) e a ferramentas elétricas operadas por acumulador (sem cabo de alimentação).

1. Segurança no local de trabalho

- Mantenha o seu local de trabalho limpo e bem iluminado. Desarrumação e áreas de trabalho pouco iluminadas podem causar acidentes.
- Não trabalhe com a ferramenta elétrica em atmosferas potencialmente explosivas, onde se encontram líquidos, gases ou poeiras inflamáveis. As ferramentas elétricas originam faíscas que podem inflamar poeiras e vapores.
- Durante a utilização da ferramenta elétrica, mantenha crianças e outras pessoas afastadas. Em caso de distração pode perder o controlo do aparelho.

2. Segurança elétrica

- A ficha de ligação da ferramenta elétrica tem de ser adequada à tomada. A ficha não pode, de forma alguma, ser alterada. Não utilize quaisquer fichas de adaptadores em conjunto com ferramentas elétricas com proteção de ligação à terra. Fichas inalteradas e tomadas adequadas reduzem o risco de choque elétrico.
- Evite o contacto físico com superfícies ligadas à terra, como tubos, aquecimentos, fogões e frigoríficos. Existe um risco elevado de choque elétrico, se o seu corpo estiver ligado à terra.

- c) Mantenha as ferramentas elétricas afastadas de chuva ou humidade. A infiltração de água num aparelho elétrico aumenta o risco de choque elétrico.
- d) Não utilize o cabo para um fim diferente do previsto, p. ex. para transportar, pendurar a ferramenta elétrica ou puxar a ficha da tomada. Mantenha o cabo afastado de calor, óleo, arestas afiadas ou peças móveis do aparelho. Cabos danificados ou enrolados aumentam o risco de choque elétrico.
- e) Se trabalhar com uma ferramenta elétrica ao ar livre, utilize apenas extensões que também sejam adequadas para o exterior. A utilização de uma extensão adequada para o exterior diminui o risco de choque elétrico.
- f) Se não for possível evitar a utilização da ferramenta elétrica num ambiente húmido, utilize um disjuntor diferencial residual. A utilização de um disjuntor diferencial residual reduz o risco de choque elétrico.

3. Segurança de pessoas

- a) Esteja sempre atento, observe o que está a fazer e utilize a ferramenta elétrica de forma sensata. Não utilize uma ferramenta elétrica se estiver cansado, com sono ou sob a influência de drogas, álcool ou medicamentos. Um momento de distração durante a utilização da ferramenta elétrica pode causar ferimentos graves.
- b) Use o equipamento de proteção individual e sempre óculos de proteção. O uso do equipamento de proteção individual, como máscara de proteção antipoeiras, calçado de segurança antiderrapante, capacete de proteção ou protetores auriculares, de acordo com o tipo e a aplicação da ferramenta elétrica, reduz o risco de ferimentos.
- c) Evite uma colocação em funcionamento involuntária. Certifique-se de que a ferramenta elétrica se encontra desligada antes de a ligar à fonte de alimentação e/ou ao acumulador, elevar ou transportar. Se, durante o transporte da ferramenta elétrica, tiver o dedo no interruptor ou ligar o aparelho a uma fonte de alimentação quando este já se encontra ligado, podem ocorrer acidentes.
- d) Retire as ferramentas de ajuste ou chaves de parafusos antes de ligar a ferramenta elétrica. Uma ferramenta ou uma chave numa parte rotativa do aparelho pode causar ferimentos.
- e) Evite uma postura corporal incorreta. Assegure uma posição estável e mantenha sempre o equilíbrio. Desta forma, consegue controlar melhor a ferramenta elétrica em situações inesperadas.
- f) Use vestuário adequado. Não use roupas largas ou joias. Mantenha o cabelo, o vestuário e as luvas afastados das peças móveis. Vestuário solto, joias ou cabelos compridos podem ficar presos nas peças móveis.
- g) Se existir a possibilidade de montar aparelhos de aspiração ou recolha de pó, certifique-se de que são ligados e utilizados corretamente. A utilização de um aparelho de aspiração de pó pode reduzir eventuais perigos devido a pó.

4. Utilização e conservação da ferramenta elétrica

- a) Não sobrecarregue o aparelho. Utilize a ferramenta elétrica apropriada para o seu trabalho. Com a ferramenta elétrica adequada, trabalhará melhor e de forma mais segura na respetiva área de trabalho.
- b) Não utilize qualquer ferramenta elétrica, cujo interruptor esteja avariado. Uma ferramenta elétrica que não se consegue ligar nem desligar constitui perigo e tem de ser reparada.
- c) Retire a ficha da tomada e/ou o acumulador antes de realizar ajustes no aparelho, substituir acessórios ou se não estiver a utilizar o aparelho. Esta medida de segurança evita o arranque involuntário da ferramenta elétrica.
- d) Guarde as ferramentas elétricas que não estão a ser utilizadas fora do alcance das crianças. Não autorize a utilização do aparelho por pessoas que não estejam familiarizadas com o mesmo ou que não tenham lido estas instruções. As ferramentas elétricas são perigosas, caso sejam utilizadas por pessoas inexperientes.

- e) Faça uma manutenção cuidadosa das ferramentas elétricas. Verifique se as peças móveis funcionam corretamente e não estão encravadas, e se existem peças partidas ou danificadas a ponto de interferir no bom funcionamento da ferramenta elétrica. Antes de utilizar o aparelho, as peças danificadas devem ser reparadas. Muitos acidentes ocorrem devido à má manutenção das ferramentas elétricas.
- f) Mantenha as ferramentas de corte afiadas e limpas. Ferramentas de corte bem conservadas e afiadas encravam muito menos e são mais fáceis de conduzir.
- g) Utilize a ferramenta elétrica, os acessórios, as ferramentas de aplicação, etc., de acordo com estas instruções. Tenha em consideração as condições de trabalho e a atividade a exercer. A utilização de ferramentas elétricas para utilizações diferentes das previstas pode originar situações perigosas.

5. Utilização e manuseamento da ferramenta sem fio

- a) Carregue os acumuladores apenas em carregadores recomendados pelo fabricante. Se um carregador adequado a um tipo específico de acumuladores for utilizado com outros acumuladores, existe perigo de incêndio.
- b) Utilize apenas os acumuladores previstos para a ferramenta elétrica em questão. A utilização de outros acumuladores pode causar ferimentos e perigo de incêndio.
- c) Mantenha o acumulador que não está a ser utilizado afastado de cliques, moedas, chaves, pregos, parafusos ou outros objetos de metal pequenos que possam causar um curto-circuito nos contactos. Um curto-circuito entre os contactos do acumulador pode levar à ocorrência de queimaduras ou incêndio.

- d) Se o acumulador for utilizado de forma incorreta, é possível que verta líquido. Evite o contacto com este líquido. Em caso de contacto accidental, lave com água. Se o líquido entrar em contacto com os olhos, procure adicionalmente assistência médica. O líquido vertido do acumulador pode provocar irritações ou queimaduras na pele.



CUIDADO! PERIGO DE EXPLOSÃO!
Nunca carregue pilhas não recarregáveis.



Proteja o acumulador contra calor, p. ex. também contra incidência solar prolongada, fogo, água e humidade. Perigo de explosão.



6. Assistência Técnica

- a) A sua ferramenta elétrica só pode ser reparada por técnicos especializados e com peças sobresselentes de origem. Desta forma, é garantida a segurança da ferramenta elétrica.

Instruções de segurança específicas para lixadeiras

AVISO!

- Poeiras de materiais, como tinta que contenha chumbo, alguns tipos de madeira e metal podem ser prejudiciais para a saúde.
- O contacto ou a inalação destas poeiras podem representar um perigo para o operador da máquina e para as pessoas que se encontram na proximidade.
- Use óculos de proteção e uma máscara antipoeiras!

Instruções de segurança para carregadores

- Este aparelho pode ser utilizado por crianças com idades superiores a 8 anos, bem como por pessoas com capacidades físicas, sensoriais ou mentais reduzidas, ou com falta de experiência e conhecimento, caso sejam vigiadas ou instruídas sobre a utilização segura do aparelho e compreendam os perigos daí resultantes. As crianças não podem brincar com o aparelho. A limpeza e a manutenção pelo utilizador não podem ser realizadas por crianças não vigiadas.
- Se o cabo de alimentação deste aparelho for danificado, terá de ser substituído pelo fabricante, pelo respetivo Serviço de Apoio ao Cliente ou por uma pessoa igualmente qualificada, a fim de evitar situações de perigo.



O carregador destina-se apenas ao funcionamento em espaços interiores.

⚠ AVISO!

- Não utilize o aparelho com o cabo, o cabo de alimentação ou a ficha elétrica danificados. Cabos de alimentação danificados colocam em risco a vida devido a choque elétrico.

Instruções de trabalho

Princípio de trabalho:

Devido ao acionamento oscilante, a ferramenta de aplicação oscila entre 5.000 e 19.000 vezes por minuto para um lado e para o outro. Isto possibilita um trabalho preciso num espaço restrito.

Serrar/cortar:

- Utilize apenas lâminas de serra não danificadas, em perfeito estado de funcionamento. Lâminas de serra deformadas, não afiadas ou danificadas de outro modo podem partir.
- Tenha em atenção as recomendações do fabricante do material e as disposições legais ao serrar materiais de construção leves.
- Durante o processo de serração de imersão, só podem ser trabalhados materiais macios, como madeira, placas de gesso cartonado ou similares!

Lixar:

- Atente a uma pressão de contacto uniforme, para aumentar a vida útil das folhas de lixa **19**.

Antes da colocação em funcionamento

Colocar/retirar o bloco acumulador do aparelho

Colocar o bloco acumulador:

- ◆ Encaixe o bloco acumulador **4** no punho.

Retirar o bloco acumulador:

- ◆ Prima o botão de desbloqueio **3** e retire o bloco acumulador **4**.

Verificar o estado do acumulador

- ◆ Para verificar o estado do acumulador, prima o botão de estado do acumulador **5** (ver também imagem principal).
O estado ou a potência restante é visualizado(a) no LED do visor do acumulador **6** da seguinte forma:

VERMELHO / LARANJA / VERDE = carga máxima
VERMELHO / LARANJA = carga média
VERMELHO = carga fraca - carregar o acumulador

Carregar o bloco acumulador (ver fig. A)

⚠ CUIDADO!

- ▶ Retire sempre a ficha da tomada antes de colocar o bloco acumulador no carregador ou de o retirar do mesmo.
- Nunca carregue o bloco acumulador a uma temperatura ambiente inferior a 10 °C ou superior a 40 °C.
- ◆ Insira o bloco acumulador **4** no carregador rápido **16** (ver fig. A).
- ◆ Insira a ficha na tomada. O LED de controlo **17** acende-se a vermelho.
- ◆ O LED de controlo verde **18** indica-lhe que o processo de carregamento está finalizado e o bloco acumulador **4** operacional.

⚠ ATENÇÃO!

- ◆ Se o LED de controlo vermelho **17** piscar, significa que o bloco acumulador **4** sobreaqueceu e não pode ser carregado.
- ◆ Se os LEDs de controlo vermelho e verde piscarem **17** **18** simultaneamente, isto significa que o bloco acumulador **4** está avariado.

⚠ AVISO! PERIGO DE FERIMENTOS!

- Antes de efetuar qualquer trabalho na ferramenta elétrica, retire o acumulador do aparelho.
- ◆ Insira o bloco acumulador **4** no aparelho.
- ◆ Desligue o carregador entre processos de carregamento consecutivos durante, no mínimo, 15 minutos. Para tal, retire a ficha da tomada.

Aspiração de pó/aparas

Material que contenha amianto não pode ser trabalhado. O amianto pode causar cancro.

⚠ AVISO! PERIGO DE INCÊNDIO!

- Perigo de incêndio ao trabalhar com aparelhos elétricos que podem ser ligados ao aspirador através de um aparelho de aspiração de poeiras! Em condições adversas, como p. ex. em caso de projeção de faíscas (ao lixar metal ou resíduos de metal em madeira), pode-se inflamar pó de madeira no saco de recolha do pó do aspirador. Isto pode acontecer especialmente se o pó da madeira estiver misturado com restos de tinta ou com outras substâncias químicas e o material a lixar estiver muito quente após trabalhos longos. Por esta razão, evite sempre um sobreaquecimento do material a lixar e do aparelho. Esvazie sempre o saco de recolha do pó do aspirador antes de pausas no trabalho.
- Utilize sempre uma aspiração de pó.
- Assegure uma boa ventilação do local de trabalho.
- Observe os regulamentos válidos no seu país para os materiais a trabalhar.

Ligar aspiração de pó

- ◆ Coloque a unidade de aspiração de pó **10** sob o aparelho e fixe-a ao aparelho, utilizando o parafuso.
- ◆ Coloque o adaptador angular **11** na unidade de aspiração de pó **10**.
O adaptador angular **11** pode ser rodado a 180°.

Selecionar a ferramenta de aplicação

NOTA

- ▶ O alojamento universal, com substituição de ferramenta simples, é adequado a acessórios comuns.

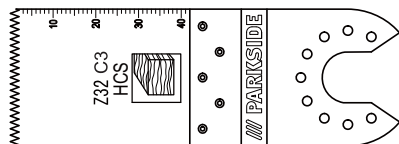

Lâmina de serra de imersão HCS de 32 mm

Materiais:

Madeira, plástico, gesso e outros materiais macios

Utilização:

- cortes de serra de imersão e de separação
- serração junto a arestas, também em áreas de difícil acesso

Exemplo: serração de entalhes em paredes de construção leve.

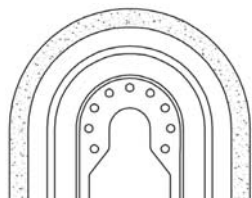

Lâmina de serra diamantada

Materiais:

Cola de azulejos, juntas de azulejos

Utilização:

- Remoção de restos de materiais, por exemplo, cola de azulejos na substituição de azulejos danificados
- Fresagem de argamassa nos azulejos de parede e de pavimento.

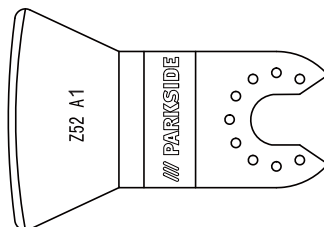

Raspador

Materiais:

Restos de argamassa/betão, cola de azulejos/alcatifa, tinta/silicone

Utilização:

- Remoção de restos de materiais, por exemplo, restos de cola de alcatifa no pavimento.

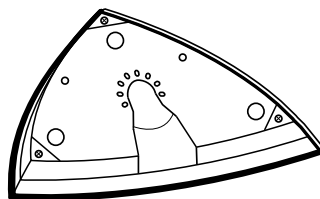

Placa de lixar

Materiais:

Madeira e metal (folhas de lixa **19** incluídas no material fornecido), madeira*, metal*

*dependendo da folha de lixa

Utilização:

- Lixar extremidades e áreas de difícil acesso.

Colocar a folha de lixa sobre a placa de lixar

- ◆ Coloque a folha de lixa **19** no centro da placa de lixar **15**.

Substituir a ferramenta de aplicação

NOTA

- ▶ Quando pretender utilizar a aspiração de pó, tem de a ligar antes da montagem da ferramenta de aplicação (ver capítulo "Ligar aspiração de pó").

⚠ AVISO! PERIGO DE FERIMENTOS!

- Antes de efetuar qualquer trabalho na ferramenta elétrica, retire o acumulador do aparelho.
- ◆ Retire eventualmente também uma ferramenta de aplicação já montada. Para tal, desloque a alavanca de desbloqueio da ferramenta **1** para cima.
- ◆ Coloque a ferramenta de aplicação (p. ex. a lâmina de serra de imersão **13**) no encabadouro da ferramenta.

NOTA

- ▶ Pode colocar as ferramentas de aplicação no encabadouro da ferramenta nas posições de encaixe à escolha.
- ◆ Volte a apertar a ferramenta de aplicação, premindo novamente a alavanca de desbloqueio da ferramenta **1** para baixo.
- Verifique se a ferramenta de aplicação está bem fixa. Ferramentas inadequadas ou mal apertadas podem-se soltar durante o funcionamento e feri-lo.

Colocação em funcionamento Ligar/desligar

Ligar:

- ◆ Para ligar o aparelho, desloque o interruptor LIGAR/DESLIGAR **2** para a frente. A luz LED de trabalho **8** acende-se quando o aparelho é ligado e permite assim a iluminação da área de trabalho em condições de iluminação desfavoráveis.

NOTA

- ▶ A luz LED de trabalho **8** só deverá ser utilizada sem a unidade de aspiração de pó **10**.

Desligar:

- ◆ Para desligar o aparelho, desloque o interruptor LIGAR/DESLIGAR **2** para trás.

Pré-selecionar o número de oscilações

- ◆ Selecione o número de oscilações necessário com o botão rotativo de pré-seleção do número de oscilações **7**.
Nível 1: número de oscilações baixo
- ◆ Nível 6: número de oscilações alto

NOTA

- ▶ O número de oscilações necessário depende do material e das condições de trabalho e pode ser determinado através de tentativas práticas.

Manutenção e limpeza



AVISO! PERIGO DE FERIMENTOS!
Antes de realizar quaisquer trabalhos no aparelho, desligue-o e retire o acumulador.

- Não utilize objetos afiados para limpar o aparelho. Não podem entrar quaisquer líquidos no interior do aparelho. Caso contrário, o aparelho poderá ser danificado.
- Limpe o aparelho regularmente, de preferência logo a seguir à conclusão do trabalho.
- Utilize um pano seco para limpar o corpo do aparelho. Nunca utilize benzina, solventes ou detergentes agressivos para o plástico.
- Para efetuar uma limpeza profunda do aparelho, é necessário um aspirador.
- Os orifícios de ventilação têm de estar sempre desobstruídos.
- Remova o pó do lixamento aderente com um pincel.
- Se for necessário guardar um acumulador de íões de lítio durante um longo período de tempo, o estado de carga tem de ser controlado regularmente. O estado de carga ideal situa-se entre 50 % e 80 %. O ambiente de armazenamento ideal é fresco e seco.

NOTA

- ▶ Peças sobresselentes não especificadas (como p. ex. escovas de carvão, interruptores e acumuladores sobresselentes) podem ser encomendadas através da nossa linha direta de Assistência Técnica.

Garantia da Kompennass Handels GmbH

Estimada Cliente, Estimado Cliente,

Este aparelho tem uma garantia de 3 anos a contar da data de compra. No caso deste produto ter defeitos, tem direitos legais contra o vendedor do produto. Estes direitos legais não são limitados pela nossa garantia que passamos a transcrever.

Condições de garantia

O prazo de garantia tem início na data da compra. Por favor, guarde bem o talão de compra original. Este documento é necessário como comprovativo da compra.

Se dentro de três anos a partir da data de compra deste produto, ocorrer um defeito de material ou fabrico, o produto será reparado ou substituído por nós – consoante a nossa preferência – gratuitamente. Esta garantia parte do princípio que o aparelho defeituoso e o comprovativo da compra (talão de compra) são apresentados dentro do prazo de três anos e é descrito brevemente, por escrito, em que consiste o defeito e quando ocorreu.

Se o defeito estiver coberto pela nossa garantia, receberá o produto reparado ou um novo produto.

Prazo de garantia e direitos legais

O período de garantia não é prolongado pelo acionamento da mesma. Isto também se aplica a peças substituídas e reparadas. Danos e defeitos que possam eventualmente já existir no momento da compra devem ser imediatamente comunicados, após retirar o aparelho da embalagem. Expirado o período da garantia, quaisquer reparações necessárias estão sujeitas a pagamento.

Âmbito da garantia

O aparelho foi fabricado segundo diretivas de qualidade rigorosas, com o maior cuidado, e testado escrupulosamente antes da sua distribuição.

A garantia abrange apenas defeitos de material ou de fabrico. Esta garantia não abrange peças do produto, que estão sujeitas ao desgaste normal e podem ser consideradas desta forma peças de desgaste, ou danos em peças frágeis, p. ex. interruptores, acumuladores, formas para bolos ou peças de vidro.

Esta garantia perde a validade, se o produto for danificado, utilizado incorretamente ou se a manutenção tenha sido realizada indevidamente. Para garantir uma utilização correta do produto, é necessário cumprir todas as instruções contidas no manual de instruções. Ações ou fins de utilização que são desaconselhados, ou para os quais é alertado no manual de instruções, têm de ser impreterivelmente evitados.

O produto foi concebido apenas para uso privado e não para uso comercial. A garantia extingue-se em caso de utilização incorreta, uso de força e intervenções que não tenham sido efetuadas pela nossa Filial de Assistência Técnica autorizada.

Procedimento em caso de acionamento da garantia

Para garantir um processamento rápido do seu pedido, siga, por favor, as seguintes instruções:

- Para todos os pedidos de esclarecimento, tenha à mão o talão de compra e o número do artigo (p. ex. IAN 12345) como comprovativo da compra.
- O número do artigo consta na placa de características, numa impressão, na capa do seu manual de instruções (em baixo à esquerda) ou, como autocolante, no verso ou no lado inferior.
- Caso ocorram falhas de funcionamento ou outros defeitos, contacte primeiro o Serviço de Assistência Técnico, indicado em seguida, **telefonicamente** ou **por e-mail**.

- De seguida, pode enviar gratuitamente o produto registado como defeituoso, incluindo o comprovativo da compra (talão de compra) e indique o defeito e quando este ocorreu, para a morada do Serviço de Assistência Técnica que lhe foi indicada.

NOTA

- No caso de ferramentas Parkside e Florabest, envie unicamente o artigo avariado sem acessórios (p. ex. acumulador, mala de armazenamento, ferramentas de montagem, etc.).



Em www.lidl-service.com poderá descarregar este manual de instruções e muitos outros, bem como vídeos sobre os produtos e software.

Assistência Técnica

- PT Assistência Portugal
Tel.: 70778 0005 (0,12 EUR/Min.)
E-Mail: kompernass@lidl.pt

IAN 298894

Importador

Por favor, observe que a seguinte morada não é a morada do Serviço de Assistência Técnica. Primeiro entre em contacto com o Serviço de Assistência Técnica.

KOMPERNASS HANDELS GMBH
BURGSTRASSE 21
DE-44867 BOCHUM
ALEMANHA
www.kompernass.com

Eliminação



A embalagem é composta por materiais recicláveis que pode depositar nos ecopontos locais.



Não coloque ferramentas elétricas no lixo doméstico!

Em conformidade com a Diretiva Europeia 2012/19/EU, as ferramentas elétricas usadas têm de ser recolhidas separadamente e submetidas a reciclagem adequada.



Não deite acumuladores no lixo doméstico!

Acumuladores com defeito ou usados têm de ser reciclados em conformidade com a Diretiva 2006/66/EC. Devolva o bloco acumulador e/ou o aparelho nos pontos de recolha disponibilizados.

Relativamente às possibilidades de eliminação de ferramentas elétricas/do bloco acumulador em fim de vida, informe-se junto da junta de freguesia ou câmara municipal da sua área de residência.



Elimine a embalagem de modo ecológico.

Tenha em atenção a marcação nos diversos materiais de embalagem e separe-os convenientemente. Os materiais de embalagem estão identificados com abreviaturas (a) e algarismos (b), com os seguintes significados:

1-7: plásticos,
20-22: papel e cartão,
80-98: compostos



Relativamente às possibilidades de eliminação do produto em fim de vida, informe-se na junta de freguesia ou câmara municipal da sua área de residência.

Tradução da Declaração de Conformidade original

Nós, KOMPERNASS HANDELS GMBH, responsável pela documentação: Sr. Semi Uguzlu, BURGSTR. 21, DE-44867 BOCHUM, ALEMANHA, declaramos que este produto cumpre os seguintes documentos normativos, normas e diretivas comunitárias:

**Diretiva Máquinas
(2006/42/EC)**

**Diretiva Baixa Tensão CE
(2014/35/EU)**

**Compatibilidade Eletromagnética
(2014/30/EU)**

**Diretiva RSP (Restrição de Substâncias Perigosas)
(2011/65/EU)***

*O fabricante é o único responsável pela emissão desta declaração de conformidade. O objeto da declaração acima descrito cumpre os regulamentos da Diretiva 2011/65/EU do Parlamento Europeu e do Conselho de 8 de junho de 2011 relativamente à limitação da utilização de determinadas substâncias perigosas em aparelhos elétricos e eletrônicos.

Normas harmonizadas aplicadas:

EN 60745-1:2009+A11

EN 60745-2-4:2009+A11

EN 55014-1:2006+A1+A2

EN 55014-2:2015

EN 61000-3-3:2013

EN 61000-3-2:2014

EN 60335-2-29:2004+A2

EN 60335-1:2012+A11

EN 62233:2008

EN 50581: 2012

Tipo/designação do aparelho:

Ferramenta multiusos com bateria PAMFW 20-Li A1

Ano de fabrico: 03-2018

Número de série: IAN 298894

Bochum, 13.02.2018



Semi Uguzlu

- Gestor de qualidade -

Reservado o direito a alterações técnicas no âmbito do desenvolvimento.

Encomenda do acumulador de substituição

Se pretender encomendar um acumulador de substituição para o seu aparelho, pode fazê-lo comodamente via internet, em www.kompernass.com, ou pelo telefone.

O preço do acumulador de substituição é 20,00 €, incl. IVA e envio. Como os stocks são limitados, este artigo pode-se esgotar rapidamente.



Encomenda online

Para encomendar um acumulador de substituição na loja de acessórios:

- Através do seu browser (navegador da internet), aceda à página www.kompernass.com.
- Clique na respetiva bandeira, em baixo à direita, para selecionar o país e o idioma desejados.
- Clique agora no separador "Loja de Acessórios" e no cabeçalho "Topseller", selecione o acumulador de substituição adequado para o seu aparelho.
- Depois de adicionar o acumulador de substituição ao carrinho de compras, clique no botão "Caixa" e siga as instruções apresentadas no ecrã, a fim de concluir a encomenda.

NOTA

- ▶ Em alguns países pode não ser possível efetuar a encomenda de peças sobresselentes online. Neste caso, contacte a linha direta de Assistência Técnica.
- A promoção é limitada a um acumulador por cliente/aparelho, bem como a um período de dois meses após o período da promoção. Após este período, o acumulador de substituição pode ser encomendado como peça sobresselente noutras condições.

Encomenda por telefone

- Ⓟ Assistência Portugal
Tel.: 70778 0005 (0,12 EUR/Min.)
E-Mail: kompernass@lidl.pt

Para garantir um rápido processamento da sua encomenda, tenha o número de artigo (p. ex. IAN 298894) do aparelho disponível para eventuais questões. O número de artigo pode ser consultado na placa de características ou na folha de rosto deste manual.

KOMPERNASS HANDELS GMBH

BURGSTRASSE 21
DE-44867 BOCHUM
GERMANY
www.kompernass.com

Stand der Informationen · Last Information Update · Version des informations
Stand van de informatie · Stav informací · Estado de las informaciones
Estado das informações: 02/2018 · Ident.-No.: PAMFW20-LiA1-022018-1

IAN 298894