



SIERRA DE CALAR PENDULAR SEGHETTO A PENDOLO PSTD 800 B2

ES

SIERRA DE CALAR PENDULAR

Traducción del manual de instrucciones original

PT

SERRA DE RECORTES

Tradução do manual de instruções original

DE AT CH

PENDELHUBSTICHSÄGE

Originalbetriebsanleitung

IT MT

SEGHETTO A PENDOLO

Traduzione delle istruzioni d'uso originali

GB MT

JIGSAW

Translation of the original instructions

IAN 304804

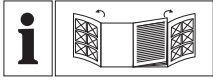

ES
Antes de empezar a leer abra las dos páginas que contienen las imágenes y, en seguida, familiarícese con todas las funciones del dispositivo.

IT (MT)
Prima di leggere aprire le due pagine con le immagini e prendere confidenza con le diverse funzioni dell'apparecchio.

PT
Antes de começar a ler abra as duas páginas com as imagens e, de seguida, familiarize-se com todas as funções do aparelho.

GB (MT)
Before reading, unfold both pages containing illustrations and familiarise yourself with all functions of the device.

DE (AT) (CH)
Klappen Sie vor dem Lesen die beiden Seiten mit den Abbildungen aus und machen Sie sich anschließend mit allen Funktionen des Gerätes vertraut.

| | | | |
|----------|---|--------|----|
| ES | Traducción del manual de instrucciones original | Página | 1 |
| IT/MT | Traduzione delle istruzioni d'uso originali | Pagina | 13 |
| PT | Tradução do manual de instruções original | Página | 23 |
| GB/MT | Translation of the original instructions | Page | 35 |
| DE/AT/CH | Originalbetriebsanleitung | Seite | 45 |

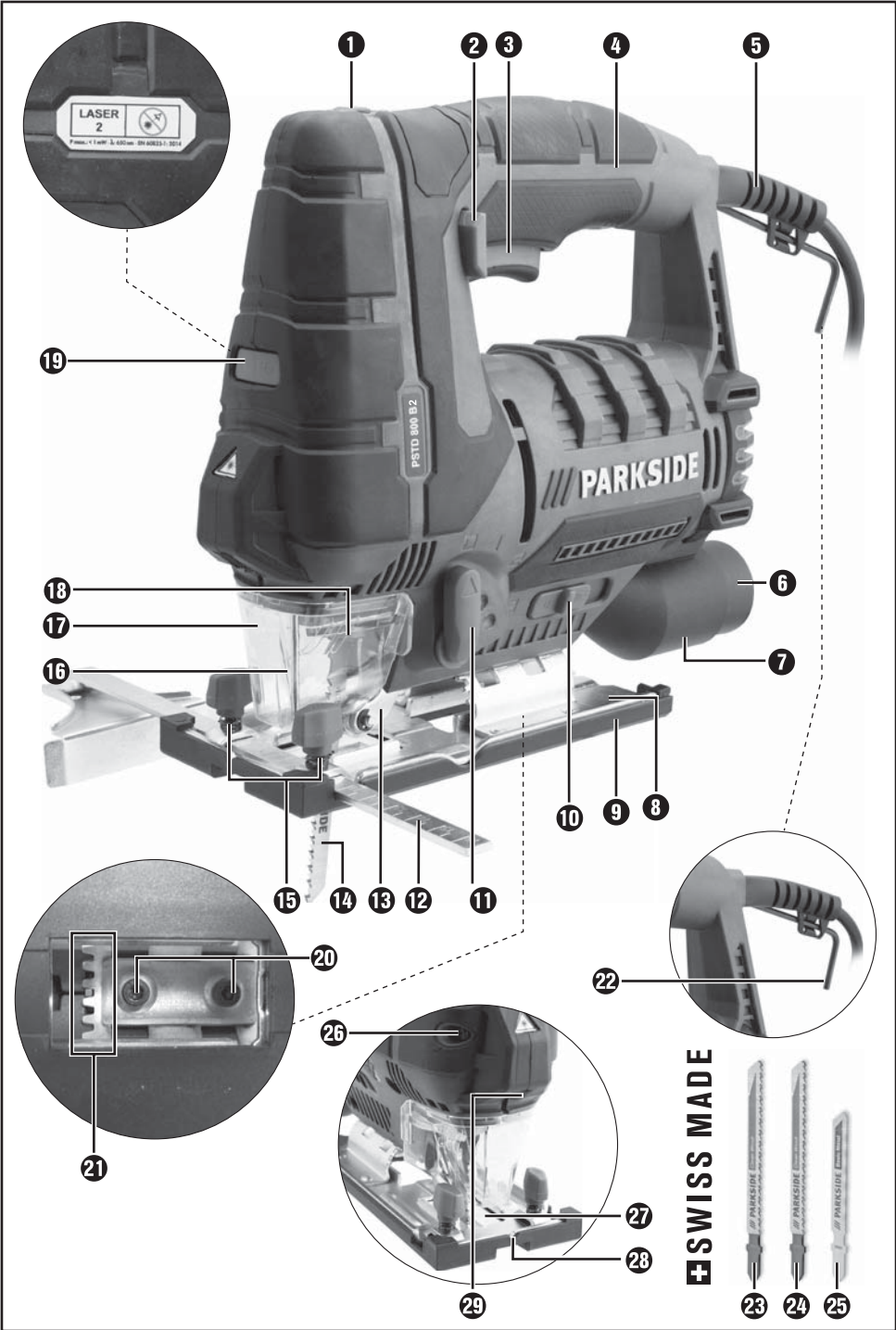

LASER
2

Power: 1400 W, 3.650 rpm, EN 60733-1:2014

PSTD 800 B2

PARKSIDE

SWISS MADE

23 24 25

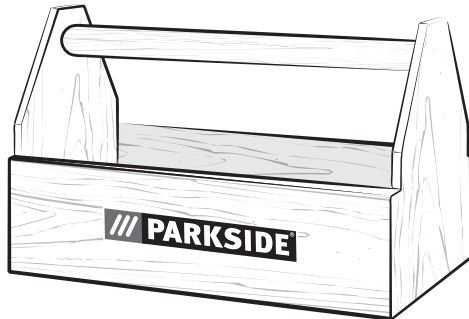
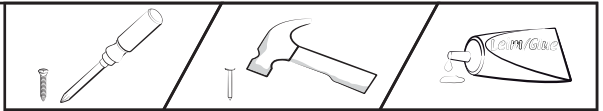
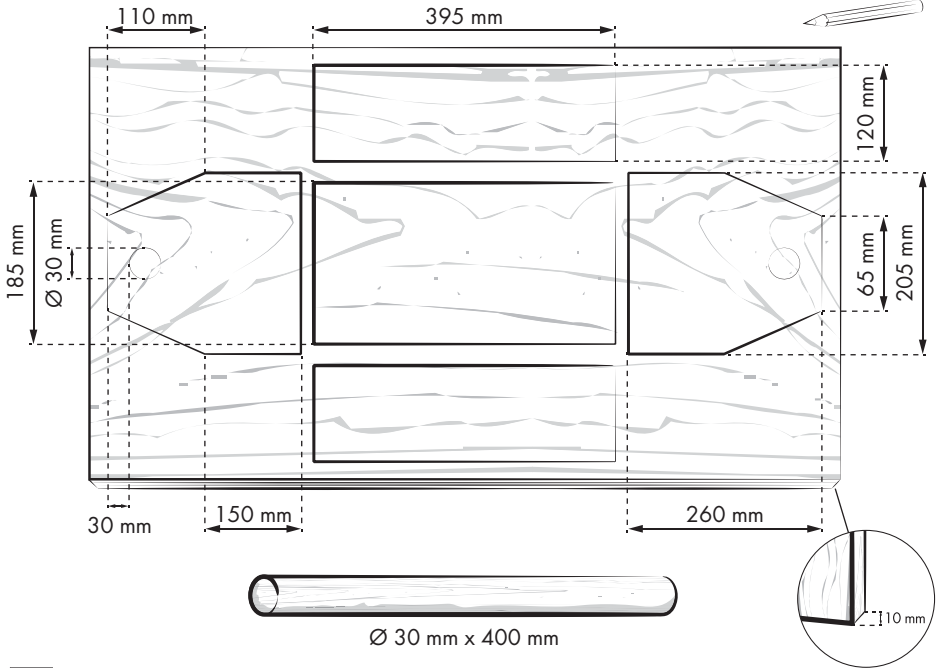
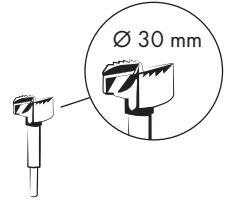
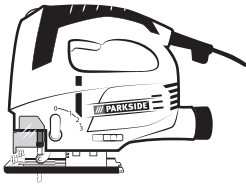

Índice

| | |
|---|-----------|
| Introducción | 2 |
| Uso previsto | 2 |
| Equipamiento | 2 |
| Volumen de suministro | 2 |
| Características técnicas | 2 |
| Indicaciones generales de seguridad para las herramientas eléctricas | 3 |
| 1. Seguridad en el lugar de trabajo | 3 |
| 2. Seguridad eléctrica | 3 |
| 3. Seguridad de las personas | 4 |
| 4. Uso y manejo de la herramienta eléctrica | 4 |
| 5. Asistencia técnica | 5 |
| Indicaciones de seguridad específicas para las sierras de calar | 5 |
| Accesorios/equipos adicionales originales | 6 |
| Información sobre las hojas de sierra | 6 |
| Puesta en funcionamiento | 6 |
| Montaje/cambio de la hoja de sierra | 6 |
| Montaje del tope paralelo | 7 |
| Conexión de la aspiración de virutas | 7 |
| Montaje de la zapata | 7 |
| Montaje de la protección antiastillas | 7 |
| Ajuste preciso del láser | 7 |
| Manejo | 7 |
| Ajuste del ángulo de corte | 7 |
| Ajuste de la velocidad de corte | 7 |
| Ajuste de la carrera pendular | 7 |
| Encendido/apagado | 8 |
| Encendido/apagado del láser/luz de trabajo | 8 |
| Función de soplado de virutas | 8 |
| Mantenimiento y limpieza | 8 |
| Garantía de Kompernass Handels GmbH | 8 |
| Asistencia técnica | 10 |
| Importador | 10 |
| Desecho | 10 |
| Traducción de la Declaración de conformidad original | 11 |

SIERRA DE CALAR PENDULAR PSTD 800 B2

Introducción

Felicidades por la compra de su aparato nuevo. Ha adquirido un producto de alta calidad. Las instrucciones de uso forman parte del producto y contienen indicaciones importantes acerca de la seguridad, del uso y del desecho de este aparato. Antes de usar el producto, familiarícese con todas las indicaciones de manejo y de seguridad. Utilice el producto únicamente como se describe y para los ámbitos de aplicación indicados. Entregue todos los documentos cuando transfiera el producto a terceros.

Uso previsto

El aparato está previsto para la realización de cortes rectos y curvos, así como cortes a inglete de hasta 45° en piezas de trabajo angulares de plástico, madera y metales ligeros. El aparato está indicado exclusivamente para su uso privado en estancias secas. Observe las indicaciones sobre los tipos de hojas de sierra. La utilización del aparato para otros fines o su modificación se consideran usos contrarios al uso previsto y aumentan considerablemente el riesgo de accidentes. El fabricante no se responsabiliza por los daños derivados de una utilización contraria al uso previsto.

Equipamiento

- 1 Rueda de ajuste de la velocidad de corte
- 2 Botón de bloqueo del interruptor de encendido/apagado
- 3 Interruptor de encendido/apagado
- 4 Carcasa
- 5 Cable de red
- 6 Manguito reductor
- 7 Boquilla de aspiración
- 8 Placa base
- 9 Zapata (extraíble)
- 10 Interruptor del soplador de virutas
- 11 Interruptor de carrera pendular
- 12 Tope paralelo
- 13 Rodillo guía
- 14 Hoja de sierra (para madera)
- 15 Orificios de inserción (con tornillos de fijación incluidos)
- 16 Asa de protección
- 17 Cubierta de protección

- 18 Mandril de fijación rápida
- 19 Interruptor de encendido/apagado del láser/luz de trabajo
- 20 Tornillos de fijación
- 21 Dentado
- 22 Llave Allen
- 23 Hoja de sierra (para madera)
- 24 Hoja de sierra (para madera)
- 25 Hoja de sierra (para metales)
- 26 Tornillo de ajuste preciso
- 27 Protección antiastillas
- 28 Muesca
- 29 Apertura del láser

Volumen de suministro

- 1 sierra de calar pendular con boquilla de aspiración
- 1 manguito reductor
- 1 tope paralelo
- 3 hojas de sierra para madera **SWISS MADE**
- 1 hoja de sierra para metales **SWISS MADE**
- 1 llave Allen
- 1 instrucciones de uso

Características técnicas

Sierra de calar

pendular: Parkside PSTD 800 B2

Tensión nominal: 230 V ~, 50 Hz
(corriente alterna)

Consumo nominal de potencia:

800 W

Velocidad en vacío: n_0 0-3100 r. p. m.

Profundidad de corte: Madera/metal: 80/8 mm

Carrera pendular: 3 niveles y ajuste de corte fino

Cortes a inglete: 0°/15°/30°/45°
izquierda/derecha

Clase de protección: II/□ (aislamiento doble)

Valor de emisión sonora:

Medición de ruidos según la norma EN 60745. Valores típicos del nivel sonoro con ponderación A de la herramienta eléctrica:

Nivel de presión sonora: L_{pA} = 93 dB (A)

Incertidumbre: K_{pA} = 3 dB

Nivel de potencia acústica: L_{WA} = 104 dB (A)

Incertidumbre: K_{WA} = 3 dB

¡Use protección auditiva!

Valores totales de vibraciones:

(suma vectorial de tres líneas) calculados según la norma EN 60745:

Serrado de tableros de aglomerado: $a_{h,B} = 7,8 \text{ m/s}^2$

Incertidumbre $K = 1,5 \text{ m/s}^2$

Serrado de chapas metálicas: $a_{h,M} = 9,8 \text{ m/s}^2$

Incertidumbre $K = 1,5 \text{ m/s}^2$

INDICACIÓN

- El nivel de vibraciones especificado en estas instrucciones de uso se ha calculado según un proceso de medición estandarizado en la norma EN 60745 y puede utilizarse para la comparación de aparatos. El valor de emisión de vibraciones especificado también puede utilizarse para realizar una valoración preliminar de la exposición. El nivel de vibraciones varía en función del uso de la herramienta eléctrica y, en algunos casos, puede superar los valores especificados en estas instrucciones. Por este motivo, la carga de las vibraciones puede estar infravalorada si se utiliza la herramienta eléctrica regularmente de esta manera.

⚠ ¡ADVERTENCIA!

- Intente que la carga de las vibraciones sea lo más reducida posible. Ejemplos de medidas para reducir la carga de las vibraciones son el uso de guantes al manejar la herramienta y la limitación del tiempo de trabajo. Para ello, deben tenerse en cuenta todas las partes del ciclo de funcionamiento (por ejemplo, los momentos en los que la herramienta eléctrica está desconectada y los momentos en los que está conectada, pero funciona sin carga).



Indicaciones generales de seguridad para las herramientas eléctricas

⚠ ¡ADVERTENCIA!

- Lea detenidamente todas las indicaciones de seguridad y las instrucciones. El incumplimiento de las indicaciones de seguridad y de las instrucciones especificadas puede provocar descargas eléctricas, incendios y/o lesiones graves.

Conserve todas las indicaciones de seguridad y las instrucciones para el futuro.

El término "herramienta eléctrica" utilizado en las indicaciones de seguridad se refiere a las herramientas eléctricas de accionamiento eléctrico (con cable de red) y a las de accionamiento por batería (sin cable de red).

1. Seguridad en el lugar de trabajo

- Mantenga limpia y bien iluminada la zona de trabajo.** El desorden y la falta de iluminación en el lugar de trabajo pueden provocar accidentes.
- No trabaje con la herramienta eléctrica en un entorno potencialmente explosivo en el que haya líquidos, gases o polvos inflamables.** Las herramientas eléctricas generan chispas que pueden incendiar el polvo o los vapores.
- Mantenga a los niños y a otras personas alejados durante el manejo de la herramienta eléctrica.** Si se distrae, podría perder el control del aparato.

2. Seguridad eléctrica

- La clavija de conexión de la herramienta eléctrica debe encajar en la base de enchufe. No debe modificarse la clavija de ninguna forma. No utilice ningún enchufe adaptador junto con herramientas eléctricas con conexión a tierra.** El uso de clavijas sin manipular conectadas a una base de enchufe correcta reduce el riesgo de descarga eléctrica.

- b) Evite el contacto físico con cualquier superficie que esté conectada a tierra, como tubos, sistemas de calefacción, cocinas y neveras. Si su cuerpo hace contacto con la toma de tierra, existe mayor riesgo de descarga eléctrica.
- c) **Mantenga el aparato alejado de la lluvia o de humedades.** La penetración de agua en un aparato eléctrico aumenta el riesgo de descarga eléctrica.
- d) **No utilice el cable para otros usos, p. ej., para transportar y colgar la herramienta eléctrica o para tirar de la clavija de red y extraerla de la base de enchufe.** Mantenga el cable apartado del calor, del aceite, de los bordes cortantes o de las piezas móviles del aparato. Un cable dañado o enredado aumenta el riesgo de descarga eléctrica.
- e) **Si desea utilizar la herramienta eléctrica al aire libre, utilice exclusivamente los alargadores de cable homologados para su uso en exteriores.** Su uso reduce el riesgo de descarga eléctrica.
- f) **Si no puede evitarse el uso de la herramienta eléctrica en un entorno húmedo, utilice un interruptor diferencial residual.** Su uso reduce el riesgo de descarga eléctrica.
- c) **Evite que el aparato pueda ponerse en marcha accidentalmente.** Asegúrese de que la herramienta eléctrica esté apagada antes de conectarla a la red eléctrica o a la batería, asírla o transportarla. Si transporta la herramienta eléctrica con los dedos en el interruptor o conecta el aparato ya encendido a la red eléctrica, puede provocar accidentes.
- d) **Antes de encender la herramienta eléctrica, retire las herramientas de ajuste o las llaves.** Las herramientas o llaves que se encuentren dentro del alcance de la pieza giratoria del aparato pueden producir lesiones.
- e) **Evite mantener una postura corporal forzada. Busque una postura segura y mantenga el equilibrio en todo momento.** Así podrá controlar mejor la herramienta eléctrica, especialmente en situaciones inesperadas.
- f) **Utilice ropa adecuada. No lleve ropa ancha ni joyas.** Mantenga el pelo, la ropa y los guantes lejos de las piezas móviles. La ropa holgada, las joyas o el pelo suelto pueden quedar atrapados en las piezas móviles.
- g) **Si se admite el montaje de dispositivos de aspiración y de acumulación de polvo, asegúrese de que estén conectados y cerciórese de que se utilicen correctamente.** El uso de un dispositivo de aspiración de polvo puede reducir los riesgos causados por el polvo.

3. Seguridad de las personas

- a) **Esté siempre atento, preste atención a lo que hace y proceda con sensatez a la hora de trabajar con una herramienta eléctrica.** No utilice ninguna herramienta eléctrica si se siente cansado o se encuentra bajo la influencia de drogas, alcohol o medicamentos. Un solo momento de distracción mientras utiliza la herramienta eléctrica puede causar lesiones graves.
- b) **Utilice siempre un equipo de protección personal y gafas de protección.** El uso de un equipo de protección personal, como, por ejemplo, mascarilla antipolvo, calzado de seguridad antideslizante, casco o protecciones auditivas según el tipo de herramienta eléctrica en cuestión, reduce el riesgo de lesiones.

4. Uso y manejo de la herramienta eléctrica

- a) **No sobrecargue el aparato. Utilice la herramienta eléctrica adecuada para el trabajo en cuestión.** De esta manera, trabajará mejor y de forma más segura dentro del rango de potencia indicado.
- b) **No utilice ninguna herramienta eléctrica con el interruptor averiado.** Una herramienta que no pueda encenderse o apagarse es peligrosa y debe repararse.

- c) Extraiga la clavija de la base de enchufe y/o retire la batería antes de realizar cualquier ajuste en el aparato, cambiar los accesorios o abandonar el aparato. Estas medidas de seguridad evitan que la herramienta eléctrica se encienda de forma accidental.
- d) Guarde las herramientas eléctricas que no vaya a utilizar fuera del alcance de los niños. No permita el uso del aparato a personas que no estén familiarizadas con su manejo o que no hayan leído estas indicaciones. Las herramientas eléctricas son peligrosas cuando están en manos de personas inexpertas.
- e) Mantenga las herramientas eléctricas en perfecto estado. Compruebe que las piezas móviles funcionen correctamente y no se atasquen y asegúrese de que ninguna pieza se haya roto ni esté dañada de forma que el funcionamiento del aparato pueda verse afectado. Encargue la reparación de las piezas dañadas antes de utilizar el aparato. Muchos accidentes se deben al mal estado de las herramientas.
- f) Mantenga las herramientas de corte limpias y afiladas, ya que así se atascan menos y son más fáciles de guiar.
- g) Utilice la herramienta eléctrica, los accesorios, las herramientas de ajuste, etc. según lo dispuesto en estas indicaciones. Tenga en cuenta las condiciones de trabajo y los procedimientos que deban seguirse. El uso de las herramientas eléctricas para aplicaciones distintas a las previstas puede causar situaciones peligrosas.

5. Asistencia técnica

- a) Encargue exclusivamente la reparación de su herramienta eléctrica al personal cualificado especializado y solo con recambios originales. De esta forma, se garantiza que la seguridad del aparato no se vea afectada.

Indicaciones de seguridad específicas para las sierras de calar

- Sujete la herramienta eléctrica por los mangos aislados si pretende utilizarla para trabajos en los que la herramienta eléctrica pueda entrar en contacto con conexiones eléctricas ocultas o con el propio cable de red. El contacto con cables conductores de electricidad también puede someter las piezas metálicas del aparato a la tensión eléctrica y provocar una descarga eléctrica.
- Mantenga las manos alejadas de la zona de corte. No coloque las manos bajo la pieza de trabajo. Hay peligro de lesiones por el contacto con la hoja de sierra.
- Mantenga las manos alejadas del brazo elevador y del mandril de fijación rápida. Hay peligro de aplastamiento por el contacto con los componentes.
- Ponga en contacto la herramienta eléctrica con la pieza de trabajo solo cuando esté encendida. De lo contrario, existe peligro de retroceso.
- Asegúrese de que la placa base **8** esté apoyada durante el serrado.
- Tras finalizar el trabajo, apague la herramienta eléctrica y retire la hoja de sierra **14** del espacio de corte solo cuando se haya detenido. De esta manera, evitará un retroceso y podrá posar la herramienta eléctrica con seguridad.
- Utilice exclusivamente hojas de sierra que estén en perfecto estado y carezcan de daños. Las hojas de sierra dobladas y romas pueden romperse o causar un retroceso.

- Tras el apagado, no trate de frenar la hoja de sierra **13** ejerciendo una contrapresión lateral. La hoja de sierra **14** puede dañarse, romperse o causar un retroceso.
- Fije la pieza de trabajo. Sujete la pieza de trabajo con un dispositivo de sujeción/tornillo de banco. De esta forma, estará mucho mejor sujeta que con la mano.
- Mantenga siempre el cable de red por detrás del aparato.
- No trabaje con materiales humedecidos ni superficies húmedas.
- **¡Peligro por el polvo!** Si se trabaja con madera durante un tiempo prolongado y, especialmente, con materiales que produzcan polvos tóxicos para la salud, debe conectarse el aparato a un dispositivo externo de aspiración de polvo.
- ¡Utilice una mascarilla de protección contra el polvo!
- Procure que exista suficiente ventilación.



¡ADVERTENCIA! Protéjase de la radiación láser:



LÁSER
2



P máx.: < 1 mW • λ: 650 nm •
EN 60825-1:2014

No mire directamente a la luz láser ni al orificio **29** desde donde se emite.

⚠ ¡ADVERTENCIA!

- ▶ La observación de la salida de láser con instrumentos ópticos (p. ej., lupa, cristales de aumento, etc.) está asociada con riesgos oculares.
- ▶ ¡Precaución! Si se utilizan otros equipos de manejo o de ajuste o se realiza cualquier otro procedimiento distinto al indicado, pueden producirse radiaciones peligrosas.
- No dirija nunca el rayo láser hacia superficies reflectantes, otras personas o animales. Basta con un breve contacto visual con el rayo láser para causar lesiones oculares.

Accesorios/equipos adicionales originales

- **Utilice exclusivamente los accesorios y equipos adicionales especificados en las instrucciones de uso y compatibles con el aparato.**

Información sobre las hojas de sierra

El equipamiento básico de Parkside incluye hojas de sierra para las principales aplicaciones sobre madera y metal.

- 3 hojas de sierra para cortes generales sobre madera
- 1 hoja de sierra para metales de hasta 3 mm

INDICACIÓN

- ▶ También pueden utilizarse otras hojas de sierra siempre que estén provistas del alojamiento adecuado (vástago de una sola leva).

Tipo de hoja de sierra

| Apta | No aptas |
|------|----------|
| | |

Puesta en funcionamiento

Montaje/cambio de la hoja de sierra

Antes de empezar cualquier tarea en el aparato, extraiga la clavija de red de la base de enchufe.

- ◆ Retire la cubierta de protección **17**.
- ◆ Gire el mandril de fijación rápida **18** y manténgalo girado.
- ◆ Introduzca la hoja de sierra requerida hasta el tope en el mandril de fijación rápida **18**.
- ◆ Suelte el mandril de fijación rápida **18** y deje que vuelva a su posición original. La hoja de sierra quedará bloqueada.
- **¡ATENCIÓN!** Los dientes de la hoja de sierra deben apuntar hacia delante (consulte la página desplegable).

- ◆ Vuelva a colocar la cubierta de protección **17** sobre el aparato.

Montaje del tope paralelo

El tope paralelo **12** puede fijarse a la izquierda o a la derecha del aparato.

- ◆ Afloje los dos tornillos de fijación de los orificios de inserción **15**.
- ◆ Desplace el tope paralelo **12** e introdúzcalo en los orificios de inserción **15**.
- ◆ Vuelva a apretar los tornillos de fijación.

Conexión de la aspiración de virutas

- ◆ Coloque el manguito reductor **6** en la boquilla de aspiración **7** hasta que quede bien fijado.
- ◆ Conecte un aspirador de polvo y virutas autorizado en el manguito reductor **6** o directamente en la boquilla de aspiración **7**.

Montaje de la zapata

Para trabajos en superficies delicadas, puede montarse la zapata **9** sobre la placa base **8** para evitar arañar la superficie.

- ◆ Para ello, coloque la parte delantera de la zapata **9** en la parte delantera de la placa base **8** y presione la parte trasera de la zapata hacia arriba hasta que encaje en la placa base **8**.
- ◆ Para extraer la zapata **9**, suelte la parte trasera de la placa base **8** y retírela desplazándola hacia delante.

Montaje de la protección antiastillas

La protección antiastillas **27** puede evitar el astillado de la superficie al serrar materiales de madera. Solo puede utilizarse la protección antiastillas **27** con determinados tipos de hojas de sierra, con zapata **9** y exclusivamente con un ángulo de corte de 0°.

- ◆ Presione la protección antiastillas **27** desde abajo para insertarla en la zapata **9**.

Ajuste preciso del láser

- ◆ Si la línea del láser no está en la muesca **28**, gire el tornillo de ajuste preciso **26** hasta que la línea del láser quede en la muesca **28**.

Manejo

Ajuste del ángulo de corte

- ◆ Afloje los tornillos de fijación **20** con la llave Allen **22** y desplace la placa base **8** hacia atrás.
- ◆ Ajuste un ángulo de corte de 0°/15°/30°/45° por medio de las marcas en la placa base **8**. Desplace la placa base **8** hacia delante para que el perno de bloqueo encaste en el dentado **21**.
- ◆ Apriete los tornillos de fijación **20** con la llave Allen **22**.

INDICACIÓN

- ▶ Para ajustar un ángulo de corte de 15°/30°/45°, deben retirarse primero la cubierta de protección **17** y la protección antiastillas **27**.

Ajuste de la velocidad de corte

- ◆ Ajuste la velocidad de corte deseada con la rueda de ajuste de la velocidad de corte **1**.

Ajuste de la carrera pendular

- ◆ Con el interruptor de carrera pendular **11**, ajuste el movimiento pendular de la hoja de sierra **13**. Sin movimiento pendular (ajuste "0"), obtendrá aristas de corte finas y limpias. Desactive la carrera pendular para procesar piezas de trabajo finas. Con la carrera pendular activada (ajuste 1-3), trabajará a una velocidad cada vez mayor.

Encendido/apagado

Encendido del aparato:

Pulse el interruptor de encendido/apagado ③.

Apagado del aparato:

Suelte el interruptor de encendido/apagado ③.

Activación del modo de funcionamiento continuo:

Mantenga pulsado el interruptor de encendido/apagado ③ y fíjelo en esta posición con el botón de bloqueo del interruptor de encendido/apagado ②.

Desactivación del modo de funcionamiento continuo:

Pulse el interruptor de encendido/apagado ③ y vuelva a soltarlo.

Encendido/apagado del láser/luz de trabajo

Interruptor de encendido/apagado:

Pulse el interruptor de encendido/apagado ⑬ hasta activar la función deseada.

LÁSER y LUZ DE TRABAJO → LUZ DE TRABAJO → LÁSER → APAGADO

Función de soplado de virutas

Encendido de la función de soplado de virutas:

- ◆ Ajuste el interruptor del soplador de virutas ⑩ en la posición .

Apoyo de la función de aspiración:

- ◆ Ajuste el interruptor del soplador de virutas ⑩ en la posición "0".

Mantenimiento y limpieza



¡ADVERTENCIA! ¡PELIGRO DE LESIONES! Antes de realizar cualquier tarea en el aparato, apáguelo y desenchufe la clavija de red.

- El aparato debe estar siempre limpio, seco y sin restos de aceite ni grasas lubricantes.
- Utilice un paño seco para la limpieza de la carcasa.

¡ADVERTENCIA!

- Si el cable de conexión de la herramienta eléctrica está dañado, debe sustituirse por un cable de conexión especial disponible a través del servicio de asistencia técnica.
- Cambie la hoja de sierra ⑭ en cuanto el diente esté romo de forma que no pueda volver a utilizarse para serrar.
- Limpie el aparato después de cada uso.
- Elimine los restos de suciedad (p. ej., virutas de serrado). En caso necesario, limpie el alojamiento de hojas de sierra con un pincel o con aire comprimido.

Garantía de Kompennass Handels GmbH

Estimado cliente:

Este aparato cuenta con una garantía de 3 años a partir de la fecha de compra. Si se detectan defectos en el producto, puede ejercer sus derechos legales frente al vendedor. Estos derechos legales no se ven limitados por la garantía descrita a continuación.

Condiciones de la garantía

El plazo de la garantía comienza con la fecha de compra. Guarde bien el comprobante de caja original, ya que lo necesitará como justificante de compra.

Si dentro de un periodo de tres años a partir de la fecha de compra de este producto se detecta un defecto en su material o un error de fabricación, asumiremos la reparación o sustitución gratuita del producto a nuestra elección. La prestación de la garantía requiere la presentación del aparato de-

fectuoso y del comprobante de caja, así como una breve descripción por escrito del defecto detectado y de las circunstancias en las que se haya producido dicho defecto, dentro del plazo de tres años.

Si el defecto está cubierto por nuestra garantía, le devolveremos el producto reparado o le suministraremos uno nuevo. La reparación o sustitución del producto no supone el inicio de un nuevo periodo de garantía.

Duración de la garantía y reclamaciones legales por vicios

La duración de la garantía no se prolonga por hacer uso de ella. Este principio también se aplica a las piezas sustituidas y reparadas. Si después de la compra del aparato, se detecta la existencia de daños o de defectos al desembalarlo, deben notificarse de inmediato. Cualquier reparación que se realice una vez finalizado el plazo de garantía estará sujeta a costes.

Alcance de la garantía

El aparato se ha fabricado cuidadosamente según estándares elevados de calidad y se ha examinado en profundidad antes de su entrega.

La prestación de la garantía solo rige para defectos en los materiales o errores de fabricación. Esta garantía no cubre las piezas del producto normalmente sometidas al desgaste y que, en consecuencia, puedan considerarse piezas de desgaste ni los daños producidos en los componentes frágiles, p. ej., interruptores, baterías, moldes de horno o piezas de vidrio.

Se anulará la garantía si el producto se daña o no se utiliza o mantiene correctamente. Para utilizar correctamente el producto, deben observarse todas las indicaciones especificadas en las instrucciones de uso. Debe evitarse cualquier uso y manejo que esté desaconsejado o frente al que se advierta en las instrucciones de uso.

El producto está previsto exclusivamente para su uso privado y no para su uso comercial. En caso de manipulación indebida e incorrecta, uso de la fuerza y apertura del aparato por personas ajenas a nuestros centros de asistencia técnica autorizados, la garantía perderá su validez.

Proceso de reclamación conforme a la garantía

Para garantizar una tramitación rápida de su reclamación, le rogamos que observe las siguientes indicaciones:

- Mantenga siempre a mano el comprobante de caja y el número de artículo (p. ej., IAN 12345) como justificante de compra.
- Podrá ver el número de artículo en la placa de características, grabado en el aparato, en la portada de las instrucciones (parte inferior izquierda) o en un adhesivo en la parte trasera o inferior del aparato.
- Si se producen errores de funcionamiento u otros defectos, póngase primero en contacto con el departamento de asistencia técnica especificado a continuación **por teléfono o por correo electrónico**.
- Podrá enviar el producto calificado como defectuoso junto con el justificante de compra (comprobante de caja) y la descripción del defecto y de las circunstancias en las que se haya producido de forma gratuita a la dirección de correo proporcionada.



En www.lidl-service.com, podrá descargar este manual de usuario y muchos otros más, así como vídeos sobre los productos y software.

Asistencia técnica

¡ADVERTENCIA!

- Encomiende exclusivamente la reparación del aparato al servicio de asistencia técnica o a un electricista especializado y solo con los recambios originales. De esta forma, se garantizará que la seguridad del aparato no se vea afectada.
- Encomiende siempre la sustitución del enchufe o del cable de red al fabricante del aparato o a su servicio de atención al cliente. De esta forma, se garantizará que la seguridad del aparato no se vea afectada.

INDICACIÓN

- Los recambios no especificados (p. ej., escobillas de carbón o interruptores) pueden solicitarse a través de nuestro servicio de asistencia técnica.

ES Servicio España

Tel.: 902 59 99 22

(0,08 EUR/Min. + 0,11 EUR/
llamada (tarifa normal))

(0,05 EUR/Min. + 0,11 EUR/
llamada (tarifa reducida))

E-Mail: kompernass@lidl.es

IAN 304804

Importador

Tenga en cuenta que la dirección siguiente no es una dirección de asistencia técnica. Póngase primero en contacto con el centro de asistencia técnica especificado.

KOMPERNASS HANDELS GMBH

BURGSTRASSE 21

DE-44867 BOCHUM

ALEMANIA

www.kompernass.com

Desecho



El embalaje consta de materiales ecológicos que pueden desecharse a través de los centros de reciclaje locales.



No deseche las herramientas eléctricas con la basura doméstica.

Según la Directiva europea 2012/19/EU, las herramientas eléctricas usadas deben recogerse por separado para someterse a un reciclaje ecológico.

Puede informarse acerca de las posibilidades de desecho de aparatos usados en la administración municipal o en su ayuntamiento.



Deseche el embalaje de forma respetuosa con el medio ambiente.

Observe las indicaciones de los distintos materiales de embalaje y, si procede,

reciclelos de la manera correspondiente. Los materiales de embalaje cuentan

con abreviaciones (a) y cifras (b) que significan lo siguiente:

1-7: plásticos,

20-22: papel y cartón,

80-98: materiales compuestos



Puede informarse acerca de las posibilidades de desecho de los aparatos usados en su administración municipal o ayuntamiento.

Traducción de la Declaración de conformidad original

En virtud del presente documento, nosotros, KOMPERNASS HANDELS GMBH, responsable de los documentos: Semi Uguzlu, BURGSTR. 21, DE - 44867 BOCHUM (ALEMANIA), declaramos que este producto cumple con lo dispuesto por las siguientes normas, documentos normativos y directivas CE:

Directiva relativa a las máquinas (2006/42/EC)

Compatibilidad electromagnética (2014/30/EU)

Directiva sobre las restricciones a la utilización de determinadas sustancias peligrosas en aparatos eléctricos y electrónicos (2011/65/EU)*

* La responsabilidad exclusiva de la expedición de esta declaración de conformidad recaerá sobre el fabricante. El objeto descrito de la declaración cumple con las disposiciones de la Directiva 2011/65/EU del Parlamento Europeo y del Consejo del 8 de junio de 2011 sobre las restricciones a la utilización de determinadas sustancias peligrosas en aparatos eléctricos y electrónicos.

Normas armonizadas aplicadas:

EN 60745-1:2009 / A11: 2010

EN 60745-2-11: 2010

EN 55014-1:2006 / A2: 2011

EN 55014-2:2015

EN 61000-3-2: 2014

EN 61000-3-3: 2013

EN 50581:2012

Denominación de la máquina: sierra de calar pendular PSTD 800 B2

Año de fabricación: 03-2018

Número de serie: IAN 304804

Bochum, 01/03/2018



Semi Uguzlu

- Responsable de calidad -

Reservado el derecho de realizar modificaciones técnicas en relación con el desarrollo tecnológico.

Indice

| | |
|---|-----------|
| Introduzione | 14 |
| Usò conforme | 14 |
| Dotazione | 14 |
| Volume della fornitura | 14 |
| Dati tecnici | 14 |
| Indicazioni generali relative alla sicurezza per elettroutensili | 15 |
| 1. Sicurezza sul posto di lavoro | 15 |
| 2. Sicurezza elettrica | 15 |
| 3. Sicurezza delle persone | 16 |
| 4. Uso e manipolazione dell'elettro-utensile | 16 |
| 5. Assistenza | 17 |
| Indicazioni di sicurezza specifiche per i seghetti alternativi | 17 |
| Accessori / apparecchi aggiuntivi originali | 18 |
| Informazioni sulle lame | 18 |
| Messa in funzione | 18 |
| Montaggio / sostituzione della lama | 18 |
| Montaggio della battuta parallela | 18 |
| Collegamento dell'aspiratore per trucioli | 18 |
| Montaggio del pattino | 18 |
| Mount frammentazione | 18 |
| Laser regolazione fine | 18 |
| Comando | 19 |
| Impostazione dell'angolo di taglio | 19 |
| Regolazione del numero di corse | 19 |
| Impostazione del movimento alternativo | 19 |
| Accensione / Spegnimento | 19 |
| Accensione / spegnimento della luce laser / di lavoro | 19 |
| Funzione soffiatura trucioli | 19 |
| Manutenzione e pulizia | 19 |
| Garanzia della Kompnass Handels GmbH | 20 |
| Assistenza | 21 |
| Importatore | 21 |
| Smaltimento | 21 |
| Traduzione della dichiarazione di conformità originale | 22 |

SEGHETTO A PENDOLO PSTD 800 B2

Introduzione

Ci congratuliamo per l'acquisto del vostro nuovo apparecchio. È stato scelto un prodotto di alta qualità. Il manuale di istruzioni è parte integrante del presente prodotto. Esso contiene importanti indicazioni per la sicurezza, l'uso e lo smaltimento. Prima di utilizzare il prodotto, familiarizzare con tutte le indicazioni relative ai comandi e alla sicurezza. Utilizzare il prodotto solo come descritto e per i campi d'impiego indicati. In caso di cessione del prodotto a terze persone, consegnare anche tutta la relativa documentazione.

Uso conforme

L'apparecchio è adatto per eseguire tagli diritti, curvi e obliqui fino a 45° su componenti spigolosi in plastica, legno e metallo leggero. Questo apparecchio è destinato esclusivamente all'uso privato in ambienti asciutti. Rispettare le indicazioni relative al tipo di lama. Qualunque altro impiego e qualunque modifica dell'apparecchio è da considerarsi non conforme alla destinazione e comporta il rischio di infortuni. Il produttore non si assume alcuna responsabilità per i danni derivanti da uso non conforme.

Dotazione

- 1 Ruota di regolazione preselezione numero di corse
- 2 Tasto di arresto interruttore ON/OFF
- 3 Interruttore ON/OFF
- 4 Alloggiamento
- 5 Cavo di rete
- 6 Giunto di riduzione
- 7 Bocchetta di aspirazione
- 8 Piastra di base
- 9 Pattino (rimovibile)
- 10 Interruttore dispositivo soffiatura trucioli
- 11 Interruttore movimento alternativo
- 12 Battuta parallela
- 13 Rullo di guida
- 14 Lama di taglio
- 15 Aperture d'inserimento (ciascuna con vite di arresto inclusa)
- 16 Staffa di protezione

- 17 Calotta di protezione
- 18 Mandrino ad attacco rapido
- 19 Interruttore ON/OFF laser/luce di lavoro
- 20 Viti di serraggio
- 21 Dentatura
- 22 Brugola
- 23 Lama di taglio (per la lavorazione del legno)
- 24 Lama di taglio (per la lavorazione del legno)
- 25 Lama di taglio (per la lavorazione del metallo)
- 26 Aggiustamento
- 27 Frammentazione
- 28 Tacca
- 29 Foro di uscita del raggio laser

Volume della fornitura

- 1 seghetto a pendolo incl. bocchetta di aspirazione
- 1 giunto di riduzione
- 1 battuta parallela
- 3 lame per la lavorazione del legno **SWISS MADE**
- 1 lama per la lavorazione del metallo **SWISS MADE**
- 1 brugola
- 1 manuale di istruzioni

Dati tecnici

Seghetto a pendolo: Parkside PSTD 800 B2

- Tensione nominale: 230 V ~ 50 Hz
(corrente alternata)
- Potenza assorbita nominale: 800 W
- Numero di corse a vuoto: n_0 0 - 3100 min⁻¹
- Profondità di taglio: legno / metallo: 80/8 mm
- Movimento alternativo: 3 livelli e regolazione taglio di precisione
- Tagli obliqui: 0°/15°/30°/45°
sinistra/destra
- Classe di protezione: II/□ (isolamento doppio)

Valore di emissione acustica:

Valore acustico misurato in conformità alla norma EN 60745. Valori tipici del livello di rumore dell'elettrotensile classificato A:

- Livello di pressione acustica: $L_{pA} = 93$ dB (A)
- Fattore di convergenza: $K_{pA} = 3$ dB
- Livello di potenza acustica: $L_{WA} = 104$ dB (A)
- Fattore di convergenza: $K_{WA} = 3$ dB

Indossare paraorecchi acustici!

Valori totali di vibrazione:

(somma dei vettori di tre direzioni) rilevati ai sensi della norma EN 60745:

Taglio di pannelli di trucioloato $a_{h,B} = 7,8 \text{ m/s}^2$

Fattore di convergenza $K = 1,5 \text{ m/s}^2$

Taglio di lamiere di metallo $a_{h,M} = 9,8 \text{ m/s}^2$

Fattore di convergenza $K = 1,5 \text{ m/s}^2$

NOTA

- Il livello di vibrazioni indicato nelle presenti istruzioni è stato misurato secondo un procedimento di misurazione conforme alla norma EN 60745 e può essere usato per un confronto tra vari apparecchi. Il coefficiente di emissione delle vibrazioni può anche essere usato per una stima introduttiva dell'esposizione. Il livello di vibrazioni cambia in base all'uso dell'elettrotensile e in alcuni casi può essere superiore al valore indicato nelle presenti istruzioni. La sollecitazione da vibrazioni potrebbe risultare sottostimata se l'elettrotensile viene utilizzato regolarmente in tal modo.

AVVERTENZA!

- Cercare di ridurre il più possibile la sollecitazione da vibrazioni. Provvedimenti adeguati per la riduzione della sollecitazione da vibrazioni sono l'uso di guanti nell'utilizzo dell'elettrotensile e la limitazione della durata d'impiego. Occorre tenere in considerazione tutte le componenti del ciclo di esercizio (per esempio i tempi nei quali l'elettrotensile è spento e i tempi in cui è acceso ma funziona senza subire carichi).



Indicazioni generali relative alla sicurezza per elettrotensili

AVVERTENZA!

- Leggere tutte le indicazioni relative alla sicurezza e le istruzioni. L'errata applicazione delle indicazioni relative alla sicurezza e delle istruzioni può causare scosse elettriche, incendi e/o gravi lesioni.

Conservare le indicazioni relative alla sicurezza e le istruzioni per il futuro.

Il termine "elettrotensile" utilizzato nelle indicazioni relative alla sicurezza si riferisce a elettrotensili collegabili alla rete elettrica (con cavo di rete) e a elettrotensili a batteria (senza cavo di rete).

1. Sicurezza sul posto di lavoro

- Mantenere l'area di lavoro pulita e ben illuminata.** Il disordine e la scarsa illuminazione dell'area di lavoro potrebbero dare luogo a infortuni.
- Non lavorare con elettrotensili in ambienti a rischio di esplosione, in cui siano presenti liquidi, gas o polveri infiammabili.** Gli elettrotensili generano scintille che possono incendiare la polvere o i vapori.
- Tenere lontani i bambini e altre persone durante l'uso dell'elettrotensile.** In caso di distrazione, si potrebbe perdere il controllo dell'apparecchio.

2. Sicurezza elettrica

- La spina dell'elettrotensile deve essere idonea all'inserimento nella presa. La spina non deve essere assolutamente modificata. Non utilizzare connettori adattatori con elettrotensili collegati a terra.** Le spine non modificate e le prese idonee riducono il rischio di scosse elettriche.
- Evitare il contatto corporeo con superfici collegate a terra, come tubi, termosifoni, stufe e frigoriferi.** Quando il corpo è a diretto contatto con la terra sussiste un maggiore pericolo di scosse elettriche.
- Tenere gli elettrotensili lontano dalla pioggia o dall'umidità.** La penetrazione di acqua in un apparecchio elettrico aumenta il rischio di scosse elettriche.
- Non utilizzare il cavo elettrico per scopi non conformi, come ad es. per trasportare l'elettrotensile, per appenderlo o per scollegare la spina dalla presa. Tenere il cavo lontano dal calore, dall'olio, da angoli acuminati o da parti dell'apparecchio in movimento.** Cavi danneggiati o aggrovigliati aumentano il rischio di scosse elettriche.

- e) Se si lavora all'aperto con un elettrotensile, utilizzare solo una prolunga omologata anche per uso esterno. L'utilizzo di una prolunga idonea all'uso esterno riduce il rischio di scosse elettriche.
- f) Se è inevitabile l'uso dell'elettrotensile in un ambiente umido, utilizzare un circuito di sicurezza per correnti di guasto. L'uso di un circuito di sicurezza per correnti di guasto evita il rischio di scosse elettriche.

3. Sicurezza delle persone

- a) Prestare sempre attenzione controllando le operazioni in corso e procedere con cura quando si lavora con un elettrotensile. Non utilizzare l'elettrotensile se non si è concentrati o riposati a sufficienza, o se si è sotto l'influsso di droghe, alcol o farmaci. Un solo momento di disattenzione nell'uso dell'elettrotensile può dare luogo a gravi lesioni.
- b) Indossare dispositivi di protezione individuale e sempre occhiali di protezione. L'uso di un dispositivo di protezione individuale come mascherina antipolvere, scarpe antiscivolo, casco protettivo o paraorecchi acustici, a seconda dell'uso e dell'impiego dell'elettrotensile, riduce il rischio di lesioni.
- c) Evitare l'accensione involontaria. Accertarsi che l'elettrotensile sia spento prima di collegarlo all'alimentazione e/o alla batteria, sollevarlo o movimentarlo. Se si tiene il dito sull'interruttore mentre si sposta l'elettrotensile o si collega l'apparecchio alla rete elettrica con l'interruttore su ON, si possono verificare infortuni.
- d) Rimuovere gli utensili di regolazione o le chiavi per dadi prima di accendere l'elettrotensile. Un utensile o una chiave lasciati in una parte rotante dell'apparecchio possono provocare lesioni.
- e) Evitare posture innaturali. Provvedere a una posizione sicura e mantenere sempre l'equilibrio. In tal modo si può controllare meglio l'elettrotensile, soprattutto in situazioni impreviste.

- f) Indossare un abbigliamento idoneo. Non indossare abiti ampi o gioielli. Tenere lontani i capelli, gli abiti e i guanti dalle parti in movimento. Gli abiti ampi e pendenti, i gioielli o i capelli lunghi possono impigliarsi nelle parti mobili.
- g) Se è possibile montare aspiratori per polvere e trucioli, accertarsi che siano collegati e vengano utilizzati correttamente. L'uso di un aspiratore per polvere può ridurre i pericoli associati alla polvere.

4. Uso e manipolazione dell'elettrotensile

- a) Non sovraccaricare l'apparecchio. Utilizzare l'elettrotensile idoneo al proprio lavoro. Con l'elettrotensile adatto si lavora meglio e con maggiore sicurezza nell'intervallo di potenza indicato.
- b) Non utilizzare elettrotensili con interruttore difettoso. Un elettrotensile che non si riesce più a spegnere o ad accendere è pericoloso e deve essere riparato.
- c) Staccare la spina dalla presa di corrente e/o rimuovere la batteria prima di eseguire impostazioni dell'apparecchio, sostituire gli accessori o riporre l'apparecchio. Questa misura precauzionale impedisce l'avvio involontario dell'elettrotensile.
- d) Conservare gli elettrotensili non utilizzati fuori della portata dei bambini. Non consentire l'uso dell'apparecchio a persone inesperte o che non hanno letto le presenti istruzioni. Gli elettrotensili sono pericolosi se utilizzati da persone inesperte.
- e) Trattare gli elettrotensili con cura. Controllare che le parti mobili dell'apparecchio funzionino perfettamente e non si inceppino e che non vi siano elementi rotti o danneggiati al punto da compromettere la funzione dell'elettrotensile. Fare riparare le parti danneggiate prima di utilizzare l'apparecchio. Molti infortuni derivano da una cattiva manutenzione degli elettrotensili.

- f) **Mantenere gli utensili da taglio ben affilati e puliti.** Gli utensili da taglio trattati con cura e con angoli di taglio affilati si inceppano meno spesso e sono più facili da controllare.
- g) **Utilizzare elettroutensili, accessori, utensili, ecc. conformi a queste istruzioni. Tenere conto delle condizioni di lavoro e dell'attività da eseguire.** L'uso di elettroutensili per applicazioni diverse da quelle previste può dare luogo a situazioni di pericolo.

5. Assistenza

- a) **Fare riparare l'elettroutensile solo da personale qualificato specializzato e solo con ricambi originali.** In tal modo si garantisce la sicurezza dell'elettroutensile.

Indicazioni di sicurezza specifiche per i seghetti alternativi

- **Afferrare sempre l'elettroutensile dal manico isolato quando si eseguono lavori nei quali l'elettroutensile potrebbe urtare cavi elettrici nascosti o il proprio cavo di alimentazione.** Il contatto con una linea che conduce tensione potrebbe mettere sotto tensione anche le parti dell'apparecchio di metallo e provocare così una scossa elettrica.
- Tenere le mani lontano dalla zona di lavoro. Non introdurre le mani sotto il pezzo in lavorazione. In caso di contatto con la lama sussiste il pericolo di lesioni.
- **Tenere le mani lontane dalla biella e dal mandrino ad attacco rapido.** In caso di contatto con i componenti sussiste il pericolo di schiacciamento.
- Condurre l'elettroutensile contro il pezzo in lavorazione solamente quando è acceso. In caso contrario sussiste il pericolo di contraccolpo.
- Assicurarsi che la piastra di base **8** sia ben appoggiata durante il lavoro.
- Al termine del lavoro spegnere l'elettroutensile ed estrarre la lama **14** solo quando questa è ferma. In tal modo si evitano contraccolpi e sarà possibile deporre in modo sicuro l'elettroutensile.
- Utilizzare solo lame intatte e prive di difetti. Lame piegate e smussate possono rompersi o causare contraccolpi.

- Non frenare la lama **14** dopo lo spegnimento con contropressioni laterali. La lama **14** può danneggiarsi, rompersi o causare contraccolpi.
- Fissare il pezzo da lavorare. Utilizzare dispositivi di fissaggio / morsetti a vite, per fissare il pezzo da lavorare. In tal modo esso avrà maggiore stabilità rispetto al fissaggio ottenuto con le mani.
- Il cavo di rete deve trovarsi sempre dietro l'apparecchio.
- Non lavorare materiali o superfici umidi.
- **Pericolo per la presenza di polvere!** In caso di lavorazione prolungata del legno e qualora vengano lavorati in particolare materiali che potrebbero produrre polveri pericolose per la salute, collegare l'apparecchio a un impianto idoneo di aspirazione delle polveri.
- Indossare una mascherina antipolvere!
- Provvedere a un'adeguata aerazione.



ATTENZIONE! Proteggersi dalle radiazioni laser:



LASER
2



P max: < 1 mW • λ: 650 nm
• EN 60825-1:2014

Non guardare mai direttamente il raggio laser o foro di uscita del raggio laser **29**.



ATTENZIONE!

- ▶ L'osservazione dell'uscita del laser con strumenti ottici (ad es. lente, lenti di ingrandimento e simili) comporta pericoli per gli occhi.
- ▶ Attenzione! Se si utilizzano dispositivi di comando o regolazione ovvero procedimenti diversi da quelli qui indicati, ciò potrebbe provocare effetti pericolosi dell'irradiazione.
- Non dirigere mai il raggio laser su superfici riflettenti, persone o animali. Già solo il breve contatto visivo con il raggio laser può danneggiare gli occhi.

Accessori / apparecchi aggiuntivi originali

- **Utilizzare solo accessori e apparecchi aggiuntivi che sono indicati nel manuale o il cui supporto è compatibile con l'apparecchio.**

Informazioni sulle lame

La dotazione del seghetto alternativo Parkside include già lame per applicazioni principali in legno e metallo.

- 3 seghe per la lavorazione generica del legno
- 1 lama per metalli leggeri fino a 3 mm

NOTA

- ▶ È possibile utilizzare qualsiasi altra lama, purché sia provvista del supporto adeguato (albero a una camma).

Tipo di lama

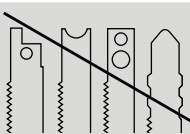
| idoneo | non idoneo |
|---|---|
|  |  |

Messa in funzione

Montaggio / sostituzione della lama

Prima di eseguire qualsiasi tipo di lavoro, staccare sempre la spina dalla presa.

- ◆ Rimuovere la cappa di protezione **17**.
- ◆ Ruotare il mandrino ad attacco rapido **18** e mantenerlo ruotato.
- ◆ Premere la lama nel mandrino ad attacco rapido **18** fino alla battuta.
- ◆ Rilasciare il mandrino ad attacco rapido **18**, che deve ritornare nella posizione di partenza. La lama è ora bloccata.
- **ATTENZIONE!** I denti della lama di taglio devono essere rivolti in avanti (vedi pagina apribile)!
- ◆ Rimettere la cappa di protezione **17** sull'apparecchio.

Montaggio della battuta parallela

La battuta parallela **12** può essere fissata a sinistra o a destra dell'apparecchio.

- ◆ Allentare le due viti di arresto dalle aperture d'inserimento **15**.
- ◆ Inserire la battuta parallela **12** nelle aperture d'inserimento **15**.
- ◆ Riavvitare saldamente le due viti di arresto.

Collegamento dell'aspiratore per trucioli

- ◆ Inserire il giunto di riduzione **6** nella bocchetta di aspirazione **7** fino a bloccarlo.
- ◆ Collegare al giunto di riduzione **6** un aspiratore omologato per polveri e trucioli o direttamente all'aspirazione **7**.

Montaggio del pattino

Nella lavorazione di superfici delicate, per evitare di graffiarle è possibile collocare il pattino **9** sulla piastra di base **8**.

- ◆ Agganciare il pattino **9** alla piastra di base **8** sul davanti e alzarlo premendo da dietro finché non scatta in posizione sulla piastra di base **8**.
- ◆ Per rimuovere il pattino **9**, sganciarlo dalla parte posteriore della piastra di base **8** e prelevarlo dal davanti.

Mount frammentazione

La frammentazione **27** può impedire lo sfilacciamento della superficie, mentre segatura di legno.

Il dispositivo anti-frammentazione **27** può essere utilizzato solo con certi tipi di lame, con il pattino **9** e solo in un angolo di taglio di 0°.

- ◆ Premere la frammentazione **27** del fondo della scarpa **9**.

Laser regolazione fine

- ◆ Quando la linea laser non è nella tacca **23**, la vite di regolazione finché **26** la linea laser è nella tacca **23**.

Comando

Impostazione dell'angolo di taglio

- ◆ Allentare le viti di serraggio 20 con la brugola 22 e tirare la piastra di base 8 verso la parte posteriore.
- ◆ Impostare l'angolo di taglio 0°/15°/30°/45° con le tacche sulla piastra di base 8. Far scorrere la piastra di base 8 in avanti, in modo che il perno di arresto si innesti in posizione nella dentatura 21.
- ◆ Serrare le viti di serraggio 20 con la brugola 22.

NOTA

- ▶ Con un angolo di taglio di 15°/30°/45°, occorre prima rimuovere la cappa di protezione 17 e la frammentazione 27!

Regolazione del numero di corse

- ◆ Preselezionare il numero di corse desiderato con l'apposita ruota di regolazione 1.

Impostazione del movimento alternativo

- ◆ Con l'interruttore movimento alternativo 11 è possibile impostare il movimento alternativo della lama 12. Senza movimento alternativo (posizione "0") si ottengono bordi di taglio precisi e puliti. In caso di pezzi da lavorare sottili disattivare il movimento alternativo. A movimento alternativo attivato (posizione 1 - 3) il lavoro progredisce con rapidità sempre maggiore.

Accensione / Spegnimento

Accensione dell'apparecchio:

Premere l'interruttore ON/OFF 3.

Spegnimento dell'apparecchio:

Rilasciare l'interruttore ON/OFF 3.

Attivazione del funzionamento in continuo:

Premere l'interruttore ON/OFF 3 e mantenerlo premuto con il tasto di arresto 2.

Disattivazione del funzionamento in continuo:

Premere l'interruttore ON/OFF 3 e rilasciarlo nuovamente.

Accensione / spegnimento della luce laser / di lavoro

Interruttore ON/OFF:

Premere l'interruttore ON/OFF 19 fino a quando la funzione desiderata non è attiva.

LASER e LUCE DI LAVORO → LUCE DI LAVORO → LASER → SPEGNIMENTO

Funzione soffiatura trucioli

Attivare la funzione soffiatura trucioli:

- ◆ Far scorrere all'indietro l'interruttore dispositivo soffiatura trucioli 10 .

Per attivare la funzione di aspirazione:

- ◆ Far scorrere in avanti l'interruttore dispositivo soffiatura trucioli 10 "O".

Manutenzione e pulizia



ATTENZIONE! PERICOLO DI LESIONI!

Prima di qualsiasi lavoro sull'apparecchio, spegnere l'apparecchio e staccare la spina.

- L'apparecchio dev'essere sempre pulito, asciutto e privo di olio o grassi lubrificanti.
- Per la pulizia dell'alloggiamento, utilizzare un panno asciutto.



ATTENZIONE!

- Se il cavo di collegamento del veicolo elettrico è danneggiato, deve essere sostituito da un cavo di collegamento appositamente stabilita, che è disponibile attraverso l'organizzazione servizio clienti.
- Sostituire la lama 14 non appena la dentatura si presenta smussata e non permette di lavorare correttamente.
- Eseguire la pulizia dell'apparecchio al termine del lavoro.
- Rimuovere le impurità (es. dovute ai trucioli da segatura). Pulire eventualmente il supporto della lama con un pennello o con aria compressa.

Garanzia della Kompernass Handels GmbH

Egregio Cliente,

Questo apparecchio ha una garanzia di 3 anni dalla data di acquisto. Qualora questo prodotto presentasse vizi, Le spettano diritti legali nei confronti del venditore del prodotto. La garanzia qui di seguito descritta non costituisce alcun limite a tali diritti legali.

Condizioni di garanzia

Il periodo di garanzia decorre dalla data dell'acquisto. Si prega di conservare lo scontrino di cassa originale. Tale documento è necessario come prova di acquisto.

Qualora entro tre anni a partire dalla data dell'acquisto di questo prodotto si presentasse un vizio del materiale o di fabbricazione, provvederemo, a nostra discrezione, a riparare o a sostituire gratuitamente il prodotto. Questa prestazione di garanzia ha come presupposto che l'apparecchio difettoso e la prova di acquisto (scontrino di cassa) vengano presentati entro il termine di tre anni e che si descriva per iscritto in cosa consiste il vizio e quando si è presentato.

Se il vizio rientra nell'ambito della nostra garanzia, il Suo prodotto verrà riparato o sostituito da uno nuovo. Con la riparazione o la sostituzione del prodotto non decorre un nuovo periodo di garanzia.

Periodo di garanzia e diritti legali di rivendicazione di vizi

Il periodo di garanzia non viene prolungato da interventi in garanzia. Ciò vale anche per le parti sostituite e riparate. Danni e vizi eventualmente già presenti al momento dell'acquisto devono venire segnalati immediatamente dopo che l'apparecchio è stato disimballato. Le riparazioni eseguite dopo la scadenza del periodo di garanzia sono a pagamento.

Ambito della garanzia

L'apparecchio è stato prodotto con cura secondo severe direttive qualitative e debitamente collaudato prima della consegna.

La garanzia viene prestata in caso di vizi del materiale o di fabbricazione. Questa garanzia non si estende a componenti del prodotto che sono esposti al normale logorio e possono pertanto essere considerati come componenti soggetti a usura o a danni che si verificano su componenti delicati, per es. interruttori, batterie, stampi da forno o parti realizzate in vetro.

Questa garanzia decade se il prodotto è stato danneggiato oppure utilizzato o sottoposto a interventi di manutenzione in modo non conforme. Per un utilizzo adeguato del prodotto si devono rigorosamente rispettare tutte le istruzioni esposte nel manuale di istruzioni per l'uso. Si devono assolutamente evitare modalità di utilizzo e azioni che il manuale di istruzioni per l'uso sconsiglia o da cui esso mette in guardia.

Il prodotto è destinato esclusivamente all'uso domestico e non a quello commerciale. La garanzia decade in caso di impiego improprio o manomissione, uso della forza e interventi non eseguiti dalla nostra filiale di assistenza autorizzata.

Trattamento dei casi di garanzia

Per garantire una rapida evasione della Sua richiesta, La preghiamo di seguire le seguenti istruzioni:

- Tenga a portata di mano per qualsiasi richiesta lo scontrino di cassa e il codice dell'articolo (per es. IAN 12345) come prova di acquisto.
- Il codice dell'articolo è indicato sulla targhetta di modello, su un'incisione, sul frontespizio del manuale di istruzioni per l'uso (in basso a sinistra) o come adesivo sul lato posteriore o inferiore.
- Qualora si presentassero malfunzionamenti o altri tipi di vizi, contatti innanzitutto il reparto assistenza clienti qui di seguito indicato **telefonticamente** o via **e-mail**.
- Una volta che il prodotto è stato registrato come difettoso, lo può poi spedire a nostro carico, provvedendo ad allegare la prova di acquisto (scontrino di cassa), una descrizione del vizio e l'indicazione della data in cui si è presentato, all'indirizzo del servizio di assistenza clienti che Le è stato comunicato.



Al sito www.lidl-service.com si possono scaricare questo e molti altri manuali di istruzioni per l'uso, filmati sui prodotti e software.

Assistenza

⚠ ATTENZIONE!

- Far riparare gli apparecchi dal centro di assistenza o da un elettricista specializzato e solo con pezzi di ricambio originali. In tal modo si garantisce la sicurezza dell'apparecchio.
- Fare eseguire sempre la sostituzione della spina o del cavo dal produttore dell'apparecchio o dal relativo centro di assistenza. In tal modo si garantisce la sicurezza dell'apparecchio.

NOTA

- I pezzi di ricambio non indicati (come ad es. spazzole di carbone, interruttori) possono essere ordinati tramite il nostro call center.

IT Assistenza Italia
Tel.: 02 36003201
E-Mail: kompennass@lidl.it

MT Assistenza Malta
Tel.: 80062230
E-Mail: kompennass@lidl.com.mt

IAN 304804

Importatore

Badi che il seguente indirizzo non è quello del servizio di assistenza clienti. Contatti innanzitutto il servizio di assistenza clienti indicato.

KOMPERNASS HANDELS GMBH
BURGSTRASSE 21
DE-44867 BOCHUM
GERMANIA
www.kompennass.com

Smaltimento



L'imballaggio è composto da materiali ecocompatibili che possono essere smaltiti tramite gli appositi centri di raccolta e riciclaggio.



Non smaltire gli elettrodomestici assieme ai normali rifiuti domestici!

In base alla direttiva europea 2012/19/EU, gli apparecchi elettrici usati devono essere raccolti separatamente e inviati a un centro per il riciclaggio ecologico.

Per lo smaltimento dell'apparecchio usato, informarsi presso l'amministrazione comunale o municipale.

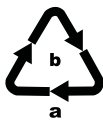

Smaltire l'imballaggio conformemente alle norme di tutela ambientale. Tenere conto dei codici presenti sui vari materiali di imballaggio ed eventualmente separare i materiali effettuando una raccolta differenziata. I materiali di imballaggio presentano codici costituiti da abbreviazioni (a) e numeri (b) con il seguente significato:
1-7: materie plastiche,
20-22: carta e cartone,
80-98: materiali compositi



Per lo smaltimento del prodotto una volta che ha terminato la sua funzione, informarsi presso l'amministrazione comunale.

Traduzione della dichiarazione di conformità originale

La Società KOMPERNASS HANDELS GMBH, responsabile della documentazione:
Sig. Semi Uguzlu, BURGSTR. 21, DE - 44867 BOCHUM, GERMANIA, dichiara con la presente che questo prodotto è conforme alle norme, ai documenti normativi e alle direttive CE seguenti:

**Direttiva macchine
(2006/42/EC)**

**Compatibilità elettromagnetica
(2014/30/EU)**

**Direttiva RoHS
(2011/65/EU)***

*Il produttore è il responsabile esclusivo del rilascio di questa dichiarazione di conformità. L'oggetto della dichiarazione sopra descritto soddisfa le prescrizioni della Direttiva 2011/65/EU del Parlamento Europeo e del Consiglio Europeo dell'8 giugno 2011 sulla restrizione dell'uso di determinate sostanze pericolose nelle apparecchiature elettriche ed elettroniche.

Norme armonizzate utilizzate:

EN 60745-1:2009 / A11: 2010

EN 60745-2-11: 2010

EN 55014-1:2006 / A2: 2011

EN 55014-2:2015

EN 61000-3-2: 2014

EN 61000-3-3: 2013

EN 50581:2012

Denominazione della macchina: Seghetto a pendolo PSTD 800 B2

Anno di produzione: 03-2018

Numero di serie: IAN 304804

Bochum, 01/03/2018



Semi Uguzlu

- Direttore qualità -

Con riserva di modifiche tecniche volte al miglioramento del prodotto.

Índice

| | |
|---|-----------|
| Introdução | 24 |
| Utilização correta | 24 |
| Equipamento | 24 |
| Conteúdo da embalagem | 24 |
| Dados técnicos | 24 |
| Instruções gerais de segurança para ferramentas elétricas | 25 |
| 1. Segurança no local de trabalho | 25 |
| 2. Segurança elétrica | 25 |
| 3. Segurança de pessoas | 26 |
| 4. Utilização e conservação da ferramenta elétrica | 26 |
| 5. Assistência técnica | 27 |
| Instruções de segurança específicas do aparelho para serras tico-tico | 27 |
| Acessórios/aparelhos adicionais de origem | 28 |
| Informações relativas a lâminas de serra | 28 |
| Colocação em funcionamento | 28 |
| Montar/substituir a lâmina de serra | 28 |
| Montar o encosto paralelo | 29 |
| Ligar o dispositivo de aspiração de aparas | 29 |
| Montar a sapata deslizante | 29 |
| Montar a proteção antifragmentação | 29 |
| Ajuste de precisão do laser | 29 |
| Operação | 29 |
| Ajustar o ângulo de corte | 29 |
| Ajustar o número de cursos | 29 |
| Ajustar o curso pendular | 29 |
| Ligar/desligar | 29 |
| Ligar/desligar o laser/a luz de trabalho | 30 |
| Função de sopro de aparas | 30 |
| Manutenção e limpeza | 30 |
| Garantia da Kompernass Handels GmbH | 30 |
| Assistência Técnica | 31 |
| Importador | 32 |
| Eliminação | 32 |
| Tradução da Declaração de Conformidade original | 33 |

SERRA DE RECORTES

PSTD 800 B2

Introdução

Parabéns pela compra do seu novo aparelho. Optou por um produto de elevada qualidade. O manual de instruções é parte integrante deste produto. Este contém instruções importantes para a segurança, utilização e eliminação. Antes de utilizar o produto, familiarize-se com todas as instruções de operação e segurança. Utilize o produto apenas como descrito e nas áreas de aplicação indicadas. Ao transferir o produto para terceiros, entregue todos os respetivos documentos.

Utilização correta

O aparelho é adequado para cortes retos e curvos, bem como cortes em meia-esquadria, até 45°, em peças angulares de plástico, madeira e metais leves. Este aparelho destina-se exclusivamente ao uso privado e é permitido apenas em espaços secos. Tenha em atenção as indicações sobre os tipos de lâminas de serra. Qualquer outra utilização ou alteração do aparelho é considerada incorreta e acarreta perigo de acidentes graves. O fabricante não se responsabiliza por quaisquer danos causados pela utilização incorreta.

Equipamento

- 1 Dispositivo de regulação para pré-seleção do número de cursos
- 2 Botão de fixação para interruptor Ligar/desligar
- 3 Interruptor Ligar/desligar
- 4 Corpo do aparelho
- 5 Cabo de alimentação
- 6 Redutor
- 7 Tubo de aspiração
- 8 Placa base
- 9 Sapata deslizante (removível)
- 10 Interruptor do dispositivo para soprar aparas
- 11 Interruptor para o ajuste do curso pendular
- 12 Encosto paralelo
- 13 Polia de guia
- 14 Lâmina de serra (para trabalhar madeira)
- 15 Aberturas de alimentação (cada uma com parafuso de fixação)
- 16 Aro de proteção
- 17 Cobertura de proteção
- 18 Mandril de aperto rápido

- 19 Interruptor LIGAR/DESLIGAR laser/luz de trabalho
- 20 Parafusos de aperto
- 21 Denteado
- 22 Chave Allen
- 23 Lâmina de serra (para trabalhar madeira)
- 24 Lâmina de serra (para trabalhar madeira)
- 25 Lâmina de serra (para trabalhar metais)
- 26 Parafuso de ajuste de precisão
- 27 Proteção antifragmentação
- 28 Entalhe
- 29 Abertura do laser

Conteúdo da embalagem

- 1 Serra de recortes com tubo de aspiração
- 1 Redutor
- 1 Encosto paralelo
- 3 Lâminas de serra para trabalhar madeira
- SWISS MADE**
- 1 Lâmina de serra para trabalhar metais
- SWISS MADE**
- 1 Chave Allen
- 1 Manual de instruções

Dados técnicos

Serra de recortes: Parkside PSTD 800 B2

- Tensão nominal: 230 V ~ 50 Hz (corrente alternada)
- Consumo de energia: 800 W
- Número de cursos em vazio: n_0 0 - 3.100 rpm
- Profundidade de corte: madeira / metal: 80/8 mm
- Curso pendular: 3 níveis e ajuste de corte preciso
- Cortes oblíquos: 0°/15°/30°/45° à esquerda/à direita
- Classe de proteção: II/□ (isolamento duplo)

Valor de emissões sonoras:

Valor de medição de ruído, determinado de acordo com a Norma EN 60745. O nível sonoro ponderado A da ferramenta elétrica é, em geral:

- Nível de pressão acústica: $L_{pA} = 93$ dB (A)
- Incerteza: $K_{pA} = 3$ dB
- Nível de potência acústica: $L_{WA} = 104$ dB (A)
- Incerteza: $K_{WA} = 3$ dB

Usar protetores auriculares!

Valor total de vibração:

(soma vetorial de três direções) determinado de acordo com a norma EN 60745:

Serrar placas de aglomerado de madeira:

$$a_{h,B} = 7,8 \text{ m/s}^2$$

$$\text{Incerteza } K = 1,5 \text{ m/s}^2$$

Serrar chapas de metal: $a_{h,M} = 9,8 \text{ m/s}^2$

$$\text{Incerteza } K = 1,5 \text{ m/s}^2$$

NOTA

- ▶ O nível de vibração indicado nestas instruções foi medido de acordo com um processo de medição normalizado pela norma EN 60745 e pode ser utilizado para a comparação de aparelhos. O valor da emissão de vibração indicado também pode ser utilizado para uma avaliação preliminar da intermitência. O nível de vibração altera-se de acordo com a utilização da ferramenta elétrica e pode, em alguns casos, exceder o valor indicado nestas instruções. O grau de vibração pode ser subestimado, caso a ferramenta elétrica seja utilizada regularmente desta forma.

⚠ AVISO!

- ▶ Tente manter a pressão exercida por vibrações tão baixa quanto possível. Podem ser tomadas medidas para reduzir a pressão exercida pela vibração, como, por exemplo, o uso de luvas ao utilizar a ferramenta e a limitação do tempo de trabalho. Ao mesmo tempo, todas as partes do ciclo de funcionamento têm de ser tidas em conta (por exemplo, os períodos em que a ferramenta elétrica está desligada e aqueles em que está ligada, mas funciona sem carga).



Instruções gerais de segurança para ferramentas elétricas

⚠ AVISO!

- ▶ Leia todas as instruções de segurança e indicações. O não cumprimento das instruções de segurança e indicações pode causar choque elétrico, incêndio e/ou ferimentos graves.

Guarde todas as instruções de segurança e indicações para futuras consultas.

O conceito "ferramenta elétrica", utilizado nas instruções de segurança, refere-se a ferramentas elétricas operadas por rede elétrica (com cabo de alimentação) e a ferramentas elétricas operadas por acumulador (sem cabo de alimentação).

1. Segurança no local de trabalho

- a) Mantenha o seu local de trabalho limpo e bem iluminado. Desarrumação e áreas de trabalho pouco iluminadas podem causar acidentes.
- b) Não trabalhe com a ferramenta elétrica em ambientes com perigo de explosão, onde se encontram líquidos, gases ou poeiras inflamáveis. As ferramentas elétricas originam faíscas que podem inflamar poeiras e vapores.
- c) Durante a utilização da ferramenta elétrica, mantenha crianças e outras pessoas afastadas. Em caso de distração pode perder o controlo do aparelho.

2. Segurança elétrica

- a) A ficha de ligação da ferramenta elétrica tem de ser adequada à tomada. A ficha não pode, de forma alguma, ser alterada. Não utilize quaisquer fichas de adaptadores em conjunto com ferramentas elétricas com proteção de ligação à terra. Fichas inalteradas e tomadas adequadas reduzem o risco de choque elétrico.
- b) Evite o contacto físico com superfícies ligadas à terra, como tubos, aquecimentos, fogões e frigoríficos. Existe um risco elevado de choque elétrico, se o seu corpo estiver ligado à terra.

- c) **Mantenha as ferramentas elétricas afastadas de chuva ou humidade.** A infiltração de água num aparelho elétrico aumenta o risco de choque elétrico.
- d) **Não utilize o cabo para um fim diferente do previsto, p. ex. para transportar, pendurar a ferramenta elétrica ou puxar a ficha da tomada.** Mantenha o cabo afastado de calor, óleo, arestas afiadas ou peças do aparelho móveis. Cabos danificados ou enrolados aumentam o risco de choque elétrico.
- e) **Se trabalhar com uma ferramenta elétrica ao ar livre, utilize apenas extensões que também sejam adequadas para exterior.** A utilização de uma extensão adequada para o exterior diminui o risco de choque elétrico.
- f) **Se não for possível evitar a utilização da ferramenta elétrica num ambiente húmido, utilize um disjuntor diferencial residual.** A utilização de um disjuntor diferencial residual reduz o risco de choque elétrico.
- d) **Retire as ferramentas de ajuste ou a chave de parafusos antes de ligar a ferramenta elétrica.** Uma ferramenta ou uma chave numa parte rotativa do aparelho pode causar ferimentos.
- e) **Evite uma postura corporal incorreta. Assegure uma posição estável e mantenha sempre o equilíbrio.** Desta forma, consegue controlar melhor a ferramenta elétrica em situações inesperadas.
- f) **Use vestuário adequado. Não use roupas largas ou joias. Mantenha o cabelo, o vestuário e as luvas afastados das peças móveis.** Vestuário solto, joias ou cabelos compridos podem ser recolhidos pelas peças móveis.
- g) **Se existir a possibilidade de montar dispositivos de aspiração ou de recolha de pó, certifique-se de que são ligados e utilizados corretamente.** A utilização de um dispositivo de aspiração pode reduzir eventuais perigos devido a poeiras.

3. Segurança de pessoas

- a) **Esteja sempre atento, observe o que está a fazer e utilize a ferramenta elétrica de forma sensata. Não utilize uma ferramenta elétrica se estiver cansado, com sono ou sob a influência de drogas, álcool ou medicamentos.** Um momento de distração durante a utilização da ferramenta elétrica pode causar ferimentos graves.
- b) **Use o equipamento de proteção individual e sempre óculos de proteção.** O uso do equipamento de proteção individual, como máscaras de proteção antipoeiras, calçado de segurança antiderrapante, capacete de proteção ou protetores auriculares, de acordo com o tipo e a aplicação da ferramenta elétrica, reduz o risco de ferimentos.
- c) **Evite uma colocação em funcionamento involuntária. Certifique-se de que a ferramenta elétrica se encontra desligada antes de a ligar à fonte de alimentação e/ou ao acumulador, bem como antes de a elevar ou transportar.** Se, durante o transporte da ferramenta elétrica, tiver o dedo no interruptor ou ligar o aparelho a uma fonte de alimentação quando este já se encontra ligado, podem ocorrer acidentes.
- a) **Não sobrecarregue o aparelho. Utilize a ferramenta elétrica apropriada para o seu trabalho.** Com a ferramenta elétrica adequada, trabalhará melhor e de forma mais segura na respetiva área de trabalho.
- b) **Não utilize qualquer ferramenta elétrica, cujo interruptor esteja avariado.** Uma ferramenta elétrica que não se consegue ligar nem desligar constitui perigo e tem de ser reparada.
- c) **Retire a ficha da tomada e/ou o acumulador antes de realizar ajustes no aparelho, substituir acessórios ou se não estiver a utilizar o aparelho.** Esta medida de segurança evita o arranque involuntário da ferramenta elétrica.
- d) **Guarde as ferramentas elétricas que não estão a ser utilizadas fora do alcance das crianças. Não autorize a utilização do aparelho por pessoas que não estejam familiarizadas com o mesmo ou que não tenham lido estas instruções.** As ferramentas elétricas são perigosas, caso sejam utilizadas por pessoas inexperientes.

4. Utilização e conservação da ferramenta elétrica

- e) Faça uma manutenção cuidadosa das ferramentas elétricas. Verifique se as peças móveis funcionam corretamente e não se encontram encravadas, se peças estão partidas ou danificadas a ponto de interferir no bom funcionamento da ferramenta elétrica. Antes de utilizar o aparelho, as peças danificadas devem ser reparadas. Muitos acidentes ocorrem devido à má manutenção das ferramentas elétricas.
- f) **Mantenha as ferramentas de corte afiadas e limpas.** Ferramentas de corte bem conservadas e afiadas encravam muito menos e são mais fáceis de conduzir.
- g) **Utilize a ferramenta elétrica, os acessórios, as ferramentas de aplicação, etc., de acordo com estas instruções. Tenha em consideração as condições de trabalho e a atividade a exercer.** A utilização de ferramentas elétricas para utilizações diferentes das previstas pode levar a situações perigosas.

5. Assistência técnica

- a) A sua ferramenta elétrica só pode ser reparada por técnicos especializados e com peças sobresselentes de origem. Desta forma, é garantida a segurança da ferramenta elétrica.

Instruções de segurança específicas do aparelho para serras tico-tico

- **Segure na ferramenta elétrica apenas pelas superfícies isoladas do punho quando realizar trabalhos em que a ferramenta elétrica possa atingir cabos elétricos ocultos ou o próprio cabo de alimentação do aparelho.** O contacto com um cabo condutor de tensão também pode colocar peças metálicas do aparelho sob tensão, levando à ocorrência de um choque elétrico.
- **Mantenha as mãos fora da área de corte da serra.** Não coloque as mãos por baixo da peça de trabalho. Perigo de ferimentos em caso de contacto com a lâmina de serra.
- **Mantenha as mãos afastadas da barra de elevação e do mandril de aperto rápido.** Perigo de esmagamento em caso de contacto com os componentes.
- Aproxime a ferramenta elétrica apenas ligada à peça a ser trabalhada. Caso contrário, existe o perigo de um contragolpe.
- Certifique-se de que a placa base **8** está completamente apoiada ao serrar.
- Desligue a ferramenta elétrica depois de terminar o trabalho e retire a lâmina de serra **13** do corte só quando estiver completamente parada. Só desta forma evita um contragolpe e pode pousar com segurança a ferramenta elétrica.
- Utilize apenas lâminas de serra não danificadas e em perfeito estado de funcionamento. As lâminas de serra deformadas ou não afiadas podem quebrar ou causar um contragolpe.
- Não trave a lâmina de serra **14**, após a desativação, aplicando contraforça lateral. A lâmina de serra **14** pode ser danificada, quebrar ou causar um contragolpe.
- Fixe a peça a trabalhar. Utilize tensores / torno de bancada para fixar a peça a ser trabalhada. Desta forma, fica mais segura do que com a sua mão.
- Coloque o cabo de alimentação sempre para trás do aparelho.
- Não trabalhe materiais molhados ou superfícies húmidas.
- **Perigo devido a poeiras!** Em longos períodos de trabalho com madeira e, especialmente, quando trabalhar materiais dos quais resultem poeiras prejudiciais para a saúde, ligue o aparelho a um dispositivo de aspiração de pó adequado.
- Use uma máscara de proteção antipoeiras!
- Assegure uma ventilação suficiente.

 **AVISO!** Proteja-se contra radiação laser:



P max.: < 1 mW • λ: 650 nm • EN 60825-1:2014

Não olhe diretamente para o raio laser ou para a abertura emissora do raio **25**.

 **AVISO!**

- ▶ A observação da saída do laser com instrumentos óticos (p. ex. lupas ou semelhante) é perigosa para os olhos.
 - ▶ Cuidado! Caso utilize dispositivos de comando ou de ajuste diferentes dos mencionados neste documento, ou realize outros procedimentos, poderá verificar-se um efeito perigoso de radiação.
- Nunca direcione o raio laser para áreas refletoras, pessoas ou animais. Um breve contacto visual com o raio laser pode causar danos oculares.

Acessórios/aparelhos adicionais de origem

- Utilize apenas acessórios e aparelhos adicionais indicados no manual de instruções ou cuja montagem seja compatível com o aparelho.

Informações relativas a lâminas de serra

O equipamento básico Parkside é constituído por lâminas de serra para aplicações principais com madeira e metais.

- 3 lâminas de serra para cortes gerais em madeira
- 1 lâmina de serra para metais leves até 3 mm

NOTA

- ▶ Pode utilizar qualquer outra folha de serra, desde que esteja equipada com o encaixe adequado (encaixe em T).

Tipo de lâmina de serra

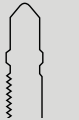
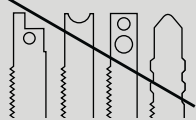
| apropriado | não apropriado |
|---|--|
|  |  |

Colocação em funcionamento

Montar/substituir a lâmina de serra

Antes de todos os trabalhos com o aparelho, retire a ficha da tomada.

- ◆ Remova a capa de proteção **17**.
- ◆ Rode o mandril de aperto rápido **18** e mantenha-o rodado.
- ◆ Pressione a lâmina de serra necessária, até ao encosto, no mandril de aperto rápido **18**.
- ◆ Solte o mandril de aperto rápido **18**; este tem de regressar à sua posição inicial. A lâmina de serra está agora bloqueada.

- **ATENÇÃO!** Os dentes da lâmina de serra têm de estar voltados para a frente (ver página desdobrável)!
- ◆ Coloque novamente a capa de proteção **17** no aparelho.

Montar o encosto paralelo

O encosto paralelo **12** pode ser fixado no lado esquerdo ou direito do aparelho.

- ◆ Solte os dois parafusos de fixação das aberturas de alimentação **15**.
- ◆ Introduza o encosto paralelo **12** nas aberturas de alimentação **15**.
- ◆ Aparafuse novamente os dois parafusos de fixação.

Ligar o dispositivo de aspiração de aparas

- ◆ Insira o redutor **6** no tubo de aspiração **7** até que encaixe.
- ◆ Ligue um dispositivo de aspiração de poeiras e de aparas autorizado ao redutor **6** ou diretamente ao tubo de aspiração **7**.

Montar a sapata deslizante

Durante o processamento de superfícies sensíveis pode colocar a sapata deslizante **9** sobre a placa base **8**, para evitar riscos na superfície.

- ◆ Engate a sapata deslizante **9** na parte da frente da placa base **8** e pressione-a atrás, para cima, até que encaixe na placa base **8**.
- ◆ Para retirar a sapata deslizante **9**, solte-a na parte de trás da placa base **8** e retire-a, puxando para a frente.

Montar a proteção antifragmentação

A proteção antifragmentação **27** pode evitar uma fragmentação da superfície ao serrar madeira. A proteção antifragmentação **27** apenas pode ser utilizada em determinados tipos de lâminas de serra, com a sapata deslizante **9** e apenas num ângulo de corte de 0°.

- ◆ Pressione a proteção antifragmentação **27**, por baixo, para dentro da sapata deslizante **9**.

Ajuste de precisão do laser

- ◆ Se a linha de laser não se encontrar no entalhe **28**, rode o parafuso de ajuste de precisão **25**, até que a linha de laser se encontre no entalhe **28**.

Operação

Ajustar o ângulo de corte

- ◆ Desaperte os parafusos de aperto **20** com a chave Allen **22** e puxe a placa base **8** para trás.
- ◆ Ajuste o ângulo de corte 0° / 15° / 30° / 45° com ajuda das marcações na placa base **8**. Desloque a placa base **8** para a frente, para que o pino de retenção encaixe no denteado **21**.
- ◆ Tensione os parafusos de aperto **20** com a chave Allen **22**.

NOTA

- ▶ Num ângulo de corte de 15° / 30° / 45°, a capa de proteção **17** e a proteção antifragmentação **27** têm de ser removidas primeiramente!

Ajustar o número de cursos

- ◆ Com o dispositivo de regulação para pré-seleção do número de cursos **1** ajuste o número de cursos pretendido.

Ajustar o curso pendular

- ◆ Com o interruptor para o ajuste do curso pendular **11** pode ajustar o movimento pendular da lâmina de serra **14**. Sem movimento pendular (posição "0") consegue cantos de corte finos e limpos. Desligue o curso pendular em peças a trabalhar finas. Com o curso pendular ativo (posição 1-3) alcança um processo de trabalho cada vez mais rápido.

Ligar/desligar

Ligar o aparelho:

Prima o interruptor LIGAR/DESLIGAR **3**.

Desligar o aparelho:

Solte o interruptor LIGAR/DESLIGAR **3**.

Ligar o funcionamento contínuo:

Prima o interruptor LIGAR/DESLIGAR ③ e fixe-o na posição premida com o botão de fixação para o interruptor LIGAR/DESLIGAR ②.

Desligar o funcionamento contínuo:

Prima o interruptor LIGAR/DESLIGAR ③ e volte a soltá-lo.

Ligar/desligar o laser/a luz de trabalho**Interruptor ligar/desligar:**

Prima o interruptor LIGAR/DESLIGAR ⑩ até que a função pretendida esteja ativa.

LASER e LUZ DE TRABALHO → LUZ DE TRABALHO
→ LASER → DESLIGAR

Função de sopro de aparas**Ligar a função de sopro de aparas:**

- ◆ Desloque o interruptor do dispositivo para soprar aparas ⑩ para a posição .

Auxiliar a função de aspiração:

- ◆ Desloque o interruptor do dispositivo para soprar aparas ⑩ para a posição "O".

Manutenção e limpeza

AVISO! PERIGO DE FERIMENTOS!
Antes de realizar quaisquer trabalhos no aparelho, desligue-o e retire a ficha da tomada.

- O aparelho deve estar sempre limpo, seco e livre de óleos ou lubrificantes.
- Utilize um pano seco para limpar o corpo do aparelho.

⚠ AVISO!

- Se o cabo de ligação da ferramenta elétrica estiver danificado, tem de ser substituído por um cabo de ligação específico, que pode ser adquirido através do serviço de apoio ao cliente.

- Substitua a lâmina de serra ⑭, caso os dentes estejam pouco afiados e não permitam realizar trabalhos de serrar em perfeitas condições.
- Realize a limpeza do aparelho após os trabalhos de serragem.
- Remova impurezas (p. ex. aparas). Limpe o alojamento da lâmina de serra, se necessário, com um pincel ou soprando com ar comprimido.

**Garantia da
Kompnass Handels GmbH**

Estimada Cliente, Estimado Cliente,

Este aparelho tem uma garantia de 3 anos a contar da data de compra. No caso deste produto ter defeitos, tem direitos legais contra o vendedor do produto. Estes direitos legais não são limitados pela nossa garantia que passamos a transcrever.

Condições de garantia

O prazo de garantia tem início na data da compra. Por favor, guarde bem o talão de compra original. Este documento é necessário como comprovativo da compra.

Se dentro de três anos a partir da data de compra deste produto, ocorrer um defeito de material ou fabrico, o produto será reparado ou substituído por nós – consoante a nossa preferência – gratuitamente. Esta garantia parte do princípio que o aparelho defeituoso e o comprovativo da compra (talão de compra) são apresentados dentro do prazo de três anos e é descrito brevemente, por escrito, em que consiste o defeito e quando ocorreu.

Se o defeito estiver coberto pela nossa garantia, receberá o produto reparado ou um novo produto.

Prazo de garantia e direitos legais

O período de garantia não é prolongado pelo acionamento da mesma. Isto também se aplica a peças substituídas e reparadas. Danos e defeitos que possam eventualmente já existir no momento da compra devem ser imediatamente comunicados, após retirar o aparelho da embalagem. Expirado o período da garantia, quaisquer reparações necessárias estão sujeitas a pagamento.

Âmbito da garantia

O aparelho foi fabricado segundo diretivas de qualidade rigorosas, com o maior cuidado, e testado escrupulosamente antes da sua distribuição.

A garantia abrange apenas defeitos de material ou de fabrico. Esta garantia não abrange peças do produto, que estão sujeitas ao desgaste normal e podem ser consideradas desta forma peças de desgaste, ou danos em peças frágeis, p. ex. interruptores, acumuladores, formas para bolos ou peças de vidro.

Esta garantia perde a validade, se o produto for danificado, utilizado incorretamente ou se a manutenção tenha sido realizada indevidamente. Para garantir uma utilização correta do produto, é necessário cumprir todas as instruções contidas no manual de instruções. Ações ou fins de utilização que são desaconselhados, ou para os quais é alertado no manual de instruções, têm de ser impreterivelmente evitados.

O produto foi concebido apenas para uso privado e não para uso comercial. A garantia extingue-se em caso de utilização incorreta, uso de força e intervenções que não tenham sido efetuadas pela nossa Filial de Assistência Técnica autorizada.

Procedimento em caso de acionamento da garantia

Para garantir um processamento rápido do seu pedido, siga, por favor, as seguintes instruções:

- Para todos os pedidos de esclarecimento, tenha à mão o talão de compra e o número do artigo (p. ex. IAN 12345) como comprovativo da compra.
- O número do artigo consta na placa de características, numa impressão, na capa do seu manual de instruções (em baixo à esquerda) ou, como autocolante, no verso ou no lado inferior.
- Caso ocorram falhas de funcionamento ou outros defeitos, contacte primeiro o Serviço de Assistência Técnica, indicado em seguida, **telefonicamente** ou **por e-mail**.

- De seguida, pode enviar gratuitamente o produto registado como defeituoso, incluindo o comprovativo da compra (talão de compra) e indique o defeito e quando este ocorreu, para a morada do Serviço de Assistência Técnica que lhe foi indicada.



Em www.lidl-service.com poderá descarregar este manual de instruções e muitos outros, bem como vídeos sobre os produtos e software.

Assistência Técnica

AVISO!

- Solicite a reparação dos seus aparelhos ao Serviço de Assistência Técnica ou a um electricista devidamente qualificado e apenas com peças sobresselentes originais. Desta forma, é garantida a segurança do aparelho.
- A substituição da ficha ou do cabo de alimentação deve ser sempre efetuada pelo fabricante do aparelho ou pelo seu serviço de apoio ao cliente. Desta forma, é garantida a segurança do aparelho.

NOTA

- ▶ Peças sobresselentes não especificadas (como p. ex. escovas de carvão, interruptores) podem ser encomendadas através do nosso centro de atendimento telefónico.

PT Assistência Portugal
Tel.: 70778 0005 (0,12 EUR/Min.)
E-Mail: kompennass@lidl.pt

IAN 304804

Importador

Por favor, observe que a seguinte morada não é a morada do Serviço de Assistência Técnica. Primeiro entre em contacto com o Serviço de Assistência Técnica.

KOMPERNASS HANDELS GMBH
BURGSTRASSE 21
DE-44867 BOCHUM
ALEMANHA
www.kompernass.com

Eliminação



A embalagem é composta por materiais recicláveis que pode depositar nos ecopontos locais.



Não coloque ferramentas elétricas no lixo doméstico!

Em conformidade com a Diretiva Europeia 2012/19/EU, as ferramentas elétricas usadas têm de ser recolhidas separadamente e submetidas a reciclagem adequada.

Relativamente às possibilidades de eliminação do aparelho em fim de vida, informe-se na junta de freguesia ou câmara municipal da sua área de residência.

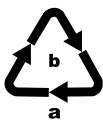

Elimine a embalagem de modo ecológico.

Tenha em atenção a marcação nos diversos materiais de embalagem e separe-os convenientemente. Os materiais de embalagem estão identificados com abreviaturas (a) e algarismos (b), com os seguintes significados:

1-7: plásticos,
20-22: papel e cartão,
80-98: compostos



Relativamente às possibilidades de eliminação do produto em fim de vida, informe-se na junta de freguesia ou câmara municipal da sua área de residência.

Tradução da Declaração de Conformidade original

Nós, KOMPERNASS HANDELS GMBH, responsável pela documentação: Sr. Semi Uguzlu, BURGSTR. 21, DE - 44867 BOCHUM, ALEMANHA, declaramos que este produto cumpre os seguintes documentos normativos, normas e diretivas comunitárias:

Diretiva Máquinas (2006 / 42 / EC)

Compatibilidade Eletromagnética (2014 / 30 / EU)

Diretiva RSP (Restrição de Substâncias Perigosas) (2011 / 65 / EU)*

*O fabricante é o único responsável pela emissão desta declaração de conformidade. O objeto da declaração acima descrito cumpre os regulamentos da Diretiva 2011/65/EU do Parlamento Europeu e do Conselho de 8 de junho de 2011 relativamente à limitação da utilização de determinadas substâncias perigosas em aparelhos elétricos e eletrônicos.

Normas harmonizadas aplicadas:

EN 60745-1:2009 / A11: 2010

EN 60745-2-11: 2010

EN 55014-1:2006 / A2: 2011

EN 55014-2:2015

EN 61000-3-2: 2014

EN 61000-3-3: 2013

EN 50581:2012

Designação de tipo da máquina: Serra de recortes PSTD 800 B2

Ano de fabrico: 03-2018

Número de série: IAN 304804

Bochum, 01.03.2018



Semi Uguzlu

- Gestor de qualidade -

Reservado o direito a alterações técnicas no âmbito do desenvolvimento.

Contents

| | |
|---|-----------|
| Introduction | 36 |
| Intended use | 36 |
| Features | 36 |
| Package contents | 36 |
| Technical details | 36 |
| General Power Tool Safety Warnings | 37 |
| 1. Work area safety | 37 |
| 2. Electrical safety | 37 |
| 3. Personal safety | 38 |
| 4. Power tool use and care | 38 |
| 5. Service | 38 |
| Appliance-specific safety instructions for jigsaws | 39 |
| Original accessories/auxiliary equipment | 39 |
| Information on saw blades | 40 |
| Initial operation | 40 |
| Fitting/changing the saw blade | 40 |
| Fitting the rip fence | 40 |
| Connecting the sawdust extraction device | 40 |
| Fitting the sliding shoe | 40 |
| Fitting the splinter guard | 40 |
| Adjusting the laser | 40 |
| Operation | 41 |
| Setting the cutting angle | 41 |
| Setting the stroke rate | 41 |
| Adjusting the pendulum stroke | 41 |
| Switching ON/OFF | 41 |
| Switching the laser/working light ON/OFF | 41 |
| Sawdust blowing function | 41 |
| Maintenance and cleaning | 41 |
| Kompernass Handels GmbH warranty | 42 |
| Service | 43 |
| Importer | 43 |
| Disposal | 43 |
| Translation of the original Conformity Declaration | 44 |

JIGSAW PSTD 800 B2

Introduction

Congratulations on the purchase of your new appliance. You have selected a high-quality product. The operating instructions are part of this product. They contain important information about safety, usage and disposal. Before using the product, please familiarise yourself with all operating and safety instructions. Use the product only as described and for the range of applications specified. Please also pass these operating instructions on to any future owner.

Intended use

This appliance is suitable for straight and curved cutting as well as mitre cuts of up to 45° on angular workpieces made of plastic, wood or light metal. This appliance is exclusively intended for private use in dry indoor spaces. Observe the guidelines on saw blade types. Any other usage of or modification to the appliance is deemed to be improper and carries a significant risk of accidents. The manufacturer accepts no responsibility for damage(s) attributable to misuse.

Features

- ❶ Stroke rate adjusting wheel
- ❷ ON/OFF switch lock button
- ❸ ON/OFF switch
- ❹ Housing
- ❺ Power cable
- ❻ Reducer
- ❼ Extraction nozzle
- ❽ Footplate
- ❾ Sliding shoe (removable)
- ❿ Switch for sawdust blower
- ⓫ Pendulum stroke switch
- ⓬ Rip fence
- ⓭ Guide roller
- ⓮ Saw blade
- ⓯ Insertion openings (each incl. locking screw)
- ⓰ Protective bracket
- ⓱ Blade guard
- ⓲ Quick-release chuck
- ⓳ ON/OFF switch laser/working light
- ⓴ Clamping screws
- ⓵ Toothing
- ⓶ Hex key

- ⓷ Saw blade (for woodwork)
- ⓸ Saw blade (for woodwork)
- ⓹ Saw blade (for metalworking)
- ⓺ Adjusting screw
- ⓻ Splintering device
- ⓼ Notch
- ⓽ Laser discharge opening

Package contents

- 1 jigsaw, incl. extraction nozzle
- 1 reducer
- 1 rip fence
- 3 saw blades for woodwork **SWISS MADE**
- 1 saw blade for metalworking **SWISS MADE**
- 1 Hex key
- 1 Operating instructions

Technical details

| | |
|--------------------------|--|
| Jigsaw: | Parkside PSTD 800 B2 |
| Rated voltage: | 230 V ~ 50 Hz (alternating current) |
| Rated power consumption: | 800 W |
| Idling stroke rate: | n_0 0 - 3100 rpm |
| Cutting capacity: | Wood/metal: 80/8 mm |
| Pendulum stroke: | 3 stages and fine-cut setting |
| Oblique section: | 0°/15°/30°/45° left/right |
| Protection class: | II/□ (double insulation) |

Noise emission value:

Noise measurement value determined in accordance with EN 60745. The A-rated noise level of the power tool is typically as follows:

| | |
|-----------------------|-----------------------|
| Sound pressure level: | $L_{pA} = 93$ dB (A) |
| Uncertainty: | $K_{pA} = 3$ dB |
| Sound power level: | $L_{WA} = 104$ dB (A) |
| Uncertainty: | $K_{WA} = 3$ dB |

Wear hearing protection!

Total vibration value:

(Vector total of three directions) determined in accordance with EN 60745:

Sawing of chipboard: $a_{h,B} = 7.8$ m/s²

Uncertainty $K = 1.5$ m/s²

Sawing of metal plate: $a_{h,M} = 9.8$ m/s²

Uncertainty $K = 1.5 \text{ m/s}^2$

NOTE

► The vibration level specified in these instructions has been measured in accordance with the standardised measuring procedure specified in EN 60745 and can be used to make equipment comparisons. The specified vibration emission value can also be used to make an initial exposure estimate. The vibration level varies in accordance with the use of the power tool and may be higher than the value specified in these instructions in some cases. Regular use of the electric tool in such a way may cause the user to underestimate the vibration.

⚠ WARNING!

► Try to keep the vibration loads as low as possible. Measures to reduce the vibration load are, e.g. wearing gloves and limiting the working time. Wherein all states of operation must be included (e.g. times when the power tool is switched off and times where the power tool is switched on but running without load).



General Power Tool Safety Warnings

⚠ WARNING!

► Read all safety warnings and all instructions. Failure to follow the warnings and instructions may result in electric shock, fire and/or serious injury.

Save all warnings and instructions for future reference.

The term "power tool" in the warnings refers to your mains-operated (corded) power tool or battery-operated (cordless) power tool.

1. Work area safety

- a) **Keep work area clean and well lit.**
Cluttered or dark areas invite accidents.
- b) **Do not operate power tools in explosive atmospheres, such as in the presence of flammable liquids, gases or dust.** Power tools create sparks which may ignite the dust or fumes.
- c) **Keep children and bystanders away while operating a power tool.** Distractions can cause you to lose control.

2. Electrical safety

- a) **Power tool plugs must match the outlet. Never modify the plug in any way. Do not use any adapter plugs with earthed (grounded) power tools.** Unmodified plugs and matching outlets will reduce risk of electric shock.
- b) **Avoid body contact with earthed or grounded surfaces, such as pipes, radiators, ranges and refrigerators.** There is an increased risk of electric shock if your body is earthed or grounded.
- c) **Do not expose power tools to rain or wet conditions.** Water entering a power tool will increase the risk of electric shock.
- d) **Do not abuse the cord. Never use the cord for carrying, pulling or unplugging the power tool. Keep cord away from heat, oil, sharp edges or moving parts.** Damaged or entangled cords increase the risk of electric shock.
- e) **When operating a power tool outdoors, use an extension cord suitable for outdoor use.** Use of a cord suitable for outdoor use reduces the risk of electric shock.
- f) **If operating a power tool in a damp location is unavoidable, use a residual current device (RCD) protected supply.** Use of an RCD reduces the risk of electric shock.

3. Personal safety

- a) Stay alert, watch what you are doing and use common sense when operating a power tool. Do not use a power tool while you are tired or under the influence of drugs, alcohol or medication. A moment of inattention while operating power tools may result in serious personal injury.
- b) Use personal protective equipment. Always wear eye protection. Protective equipment such as dust mask, non-skid safety shoes, hard hat, or hearing protection used for appropriate conditions will reduce personal injuries.
- c) Prevent unintentional starting. Ensure the switch is in the off-position before connecting to power source and/or battery pack, picking up or carrying the tool. Carrying power tools with your finger on the switch or energising power tools that have the switch on invites accidents.
- d) Remove any adjusting key or wrench before turning the power tool on. A wrench or a key left attached to a rotating part of the power tool may result in personal injury.
- e) Do not overreach. Keep proper footing and balance at all times. This enables better control of the power tool in unexpected situations.
- f) Dress properly. Do not wear loose clothing or jewellery. Keep your hair, clothing and gloves away from moving parts. Loose clothes, jewellery or long hair can be caught in moving parts.
- g) If devices are provided for the connection of dust extraction and collection facilities, ensure these are connected and properly used. Use of dust collection can reduce dust-related hazards.

4. Power tool use and care

- a) Do not force the power tool. Use the correct power tool for your application. The correct power tool will do the job better and safer at the rate for which it was designed.
- b) Do not use the power tool if the switch does not turn it on and off. Any power tool that cannot be controlled with the switch is dangerous and must be repaired.
- c) Disconnect the plug from the power source and/or the battery pack from the power tool before making any adjustments, changing accessories, or storing power tools. Such preventive safety measures reduce the risk of starting the power tool accidentally.
- d) Store idle power tools out of the reach of children. Do not allow persons unfamiliar with the power tool or these instructions to operate the power tool. Power tools are dangerous in the hands of untrained users.
- e) Maintain power tools diligently. Check for misalignment or binding of moving parts, breakage of parts and any other condition that may affect the power tool's operation. If damaged, have the power tool repaired before use. Many accidents are caused by poorly maintained power tools.
- f) Keep cutting tools sharp and clean. Properly maintained cutting tools with sharp cutting edges are less likely to bind and are easier to control.
- g) Use the power tool, accessories and tool bits, etc. in accordance with these instructions, taking into account the working conditions and the work to be performed. Use of the power tool for operations different from those intended could result in a hazardous situation.

5. Service

- a) Have your power tool serviced by a qualified repair person using only identical replacement parts. This will ensure that the safety of the power tool is maintained.

Appliance-specific safety instructions for jigsaws

- Hold the power tool by the insulated handles if carrying out work during which the power tool may come into contact with concealed power cables or its own power cable. Contact with a live wire may electrify exposed metal parts of the power tool and could give the operator an electric shock.
- Keep your hands away from the sawing area. Do not reach underneath the workpiece. Contact with the saw blade may result in injury.
- **Keep your hands away from the stroke rod and the quick-release chuck.** There is a risk of crushing if contact is made with these components.
- Always switch on the power tool before applying it to the workpiece. Otherwise, there is a risk of a kickback.
- When sawing, ensure that the footplate **8** is placed against the workpiece.
- After completing your work, switch the power tool off and do not pull the saw blade **14** out of the cut until it has come to a complete standstill. This prevents kickbacks, and allows you to put the tool down safely.
- Only use undamaged saw blades that are in perfect working order. Bent and blunt saw blades can break or may cause a kickback.
- Do not try and slow the saw blade **14** down after switching off by applying lateral pressure. The saw blade **14** might be damaged, break or cause a kickback.
- Secure the workpiece. Use clamps/a vice to hold the workpiece firmly. This is safer than simply holding it in your hand.
- Always route the power cable towards the rear, away from the appliance.
- Never work on moistened materials or damp surfaces.
- **Risks from dust!** When working for extended periods on wood and, in particular, materials that produce dusts that are hazardous to health, connect the appliance to an appropriate dust extraction device.

- Wear a dust mask!
- Ensure there is sufficient ventilation.



WARNING! Protect yourself from laser radiation!



LASER
2



P max.: < 1 mW • λ: 650 nm
• EN 60825-1:2014

Never look directly into the laser beam or into the laser discharge opening **24** from which it emerges.

! WARNING!

- ▶ Looking at a laser beam through optical instruments (e.g. magnifying glasses etc.) can cause eye injuries.
- ▶ Caution! If operating and adjustment equipment or procedures other than those specified here are used, this may result in hazardous radiation exposure.

- Never aim the laser beam at reflective surfaces, people or animals. Even brief visual contact with a laser beam can result in eye injuries.

Original accessories/auxiliary equipment

- **Only use the accessories and additional equipment that are specified in the operating instructions and compatible with the appliance.**

Information on saw blades

Parkside basic equipment includes saw blades principally for use with wood and metal.

- ◆ 3 saw blades for general wood cuts
- ◆ 1 saw blade for light metals up to 3 mm

NOTE

- ▶ You can use any saw blade, provided it is fitted with a suitable mounting (single-lug shank).

Saw blade type

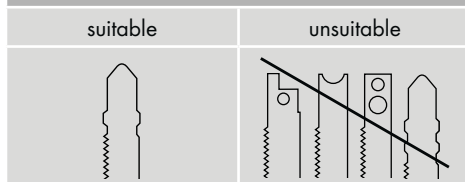

Initial operation

Fitting/changing the saw blade

Always remove the plug from the power socket before working on the appliance.

- ◆ Remove the pivoting blade guard **17**.
- ◆ Turn the quick-release chuck **18** and hold it in this position.
- ◆ Push the required saw blade into the quick-release chuck **18** as far as the limit stop.
- ◆ Release the quick-release chuck **18** so that it returns to its initial position. The saw blade is now locked.
- **WARNING!** The saw blade teeth must point forwards at this point (see foldout page)!
- ◆ Replace the pivoting guard **17** back onto the appliance.

Fitting the rip fence

The rip fence **12** can be fitted on the left or right of the appliance.

- ◆ Undo both the clamping screws on the insertion openings **15**.
- ◆ Push the rip fence **12** into the insertion openings **15**.
- ◆ Retighten the two locking screws.

Connecting the sawdust extraction device

- ◆ Push the reducer **6** into the extraction nozzle **7** until it is secured.
- ◆ Attach an approved dust and sawdust extractor to the reducer **6** or extraction nozzle **7** directly.

Fitting the sliding shoe

When working on sensitive surfaces, you can fit the sliding shoe **9** on the footplate **8** to prevent scratching the surface.

- ◆ Mount the sliding shoe **9** onto the footplate **8** and press it up at the back until it clicks into place on the footplate **8**.
- ◆ To remove the sliding shoe **9**, unfasten it at the rear of the footplate **8** and slide it off the front.

Fitting the splinter guard

The splinter guard **27** can prevent fraying of the surface while sawing wood. The splinter guard **27** can only be used for certain saw blade types, with the sliding shoe **9** and only for cutting angles of 0°.

- ◆ Press the splinter guard **27** from below into the sliding shoe **9** (arrow facing upwards).

Adjusting the laser

- ◆ If the laser line is not vertical in the notch **28**, you can adjust it by adjusting the position of screw **25**.

Operation

Setting the cutting angle

- ◆ Undo the clamping screws **20** with the hex key **22** and pull the footplate **8** to the rear.
- ◆ Adjust the cutting angle to 0°/15°/30°/45° with the aid of the markings on the footplate **8**. Push the footplate **8** to the front so that the locking pin engages in the toothing **21**.
- ◆ Retighten the clamping screws **20** with the Hex key **22**.

NOTE

- ▶ When using a cutting angle of 15°/30°/45°, the pivoting blade guard **17** and splinter guard **27** must be detached beforehand!

Setting the stroke rate

- ◆ Use the stroke rate adjusting wheel **1** to set the required stroke rate.

Adjusting the pendulum stroke

- ◆ You can use the pendulum stroke switch **11** to adjust the pendular movement of the saw blade **14**. You can achieve fine, clean-cut edges without pendular movement (setting "0"). Deactivate pendular movement when working on thin workpieces. You can achieve an increasingly fast work rate if the pendulum stroke is activated (settings 1 - 3).

Switching ON/OFF

Switching the appliance on:

Press the ON/OFF switch **3**.

Switching the appliance off:

Release the ON/OFF switch **3**.

Switching to continuous operation:

Press the ON/OFF switch **3** and lock it in this position with the ON/OFF switch lock button **2**.

Switching off continuous operation:

Press the ON/OFF switch **3** and release it again.

Switching the laser/working light ON/OFF

ON/OFF switch:

Press the ON/OFF switch **19** for the until the required function is active.

LASER and WORKING LIGHT → WORKING LIGHT → LASER → SWITCH OFF

Sawdust blowing function

Switching the sawdust blowing function on:

- ◆ Slide the sawdust blower function switch **10** in the position .

Supporting the extraction function:

- ◆ Slide the sawdust blower function switch **10** in the position "0".

Maintenance and cleaning



WARNING! RISK OF INJURY! Switch the appliance off and remove the power plug before starting any work on the appliance.

- The appliance must always be kept clean, dry and free from oil or grease.
- Use a soft, dry cloth to clean the housing.

WARNING!

- If the supply cord of this power tool is damaged, it must be replaced by a specially prepared cord available through the service organization.
- Replace the saw blade **14** as soon as its teeth are too blunt for adequate sawing.
- Clean the appliance after completing your sawing work.
- Remove any dirt (e.g. sawdust). If necessary, clean the saw blade mount with a brush or compressed air.

Kompernass Handels GmbH

warranty

Dear Customer,

This appliance has a 3-year warranty valid from the date of purchase. If this product has any faults, you, the buyer, have certain statutory rights. Your statutory rights are not restricted in any way by the warranty described below.

Warranty conditions

The validity period of the warranty starts from the date of purchase. Please keep your original receipt in a safe place. This document will be required as proof of purchase.

If any material or production fault occurs within three years of the date of purchase of the product, we will either repair or replace the product for you at our discretion. This warranty service is dependent on you presenting the defective appliance and the proof of purchase (receipt) and a short written description of the fault and its time of occurrence.

If the defect is covered by the warranty, your product will either be repaired or replaced by us. The repair or replacement of a product does not signify the beginning of a new warranty period.

Warranty period and statutory claims for defects

The warranty period is not prolonged by repairs effected under the warranty. This also applies to replaced and repaired components. Any damage and defects present at the time of purchase must be reported immediately after unpacking. Repairs carried out after expiry of the warranty period shall be subject to a fee.

Scope of the warranty

This appliance has been manufactured in accordance with strict quality guidelines and inspected meticulously prior to delivery.

The warranty covers material faults or production faults. The warranty does not extend to product parts subject to normal wear and tear or fragile parts such as switches, batteries, baking moulds or parts made of glass.

The warranty does not apply if the product has been damaged, improperly used or improperly maintained. The directions in the operating instructions for the product regarding proper use of the product are to be strictly followed. Uses and actions that are discouraged in the operating instructions or which are warned against must be avoided.

This product is intended solely for private use and not for commercial purposes. The warranty shall be deemed void in cases of misuse or improper handling, use of force and modifications/repairs which have not been carried out by one of our authorised Service centres.

Warranty claim procedure

To ensure quick processing of your case, please observe the following instructions:

- Please have the till receipt and the item number (e.g. IAN 12345) available as proof of purchase.
- You will find the item number on the type plate, an engraving on the front page of the instructions (bottom left), or as a sticker on the rear or bottom of the appliance.
- If functional or other defects occur, please contact the service department listed either by **telephone** or by **e-mail**.
- You can return a defective product to us free of charge to the service address that will be provided to you. Ensure that you enclose the proof of purchase (till receipt) and information about what the defect is and when it occurred.



You can download these instructions along with many other manuals, product videos and software on www.lidl-service.com.

Service

WARNING!

- Have the power tool repaired by the Service centre or a qualified electrician and only using genuine replacement parts. This will ensure that the safety of the appliance is maintained.
- Always ensure that the power plug or the mains cable is replaced only by the manufacturer of the appliance or by an approved customer service provider. This will ensure that the safety of the appliance is maintained.

NOTE

- ▶ Replacement parts not listed (such as carbon brushes, switches) can be ordered via our service hotline.

GB Service Great Britain

Tel.: 0871 5000 720 (£ 0.10/Min.)

E-Mail: kompernass@idl.co.uk

MT Service Malta

Tel.: 80062230

E-Mail: kompernass@idl.com.mt

IAN 304804

Importer

Please note that the following address is not the service address. Please use the service address provided in the operating instructions.

KOMPERNASS HANDELS GMBH

BURGSTRASSE 21

DE-44867 BOCHUM

GERMANY

www.kompernass.com

Disposal



The packaging is made from environmentally friendly material and can be disposed of at your local recycling plant.



Do not dispose of power tools in your normal household waste!

European Directive 2012/19/EU requires that worn-out power tools be collected separately and recycled in an environmentally compatible manner.

Your local community or municipal authorities can provide information on how to dispose of the worn-out appliance.



Dispose of the packaging in an environmentally friendly manner.

Note the labelling on the packaging and separate the packaging material components for disposal if necessary. The packaging material is labelled with abbreviations (a) and numbers (b) with the following meanings:

- 1-7: Plastics,
- 20-22: Paper and cardboard,
- 80-98: Composites



Your local community or municipal authorities can provide information on how to dispose of the worn-out product.

Translation of the original Conformity Declaration

We, KOMPERNASS HANDELS GMBH, documents officer: Mr. Semi Uguzlu, BURGSTR. 21, DE - 44867 BOCHUM, GERMANY, hereby declare that this product complies with the following standards, normative documents and EC directives:

**Machinery Directive
(2006/42/EC)**

**EMC (Electromagnetic Compatibility)
(2014/30/EU)**

**RoHS Directive
(2011/65/EU)***

* The manufacturer bears the full responsibility for compliance with this conformity declaration. The object of the declaration described above complies with the requirements of the Directive 2011/65/EU of the European Parliament and Council of 8 June 2011 on the limitations of use of certain dangerous substances in electrical and electronic appliances.

Applied harmonised standards:

EN 60745-1:2009 / A11: 2010

EN 60745-2-11: 2010

EN 55014-1:2006 / A2: 2011

EN 55014-2:2015

EN 61000-3-2: 2014

EN 61000-3-3: 2013

EN 50581:2012

Type designation of machine: Jigsaw PSTD 800 B2

Year of manufacture: 03-2018

Serial number: IAN 304804

Bochum, 01/03/2018



Semi Uguzlu

- Quality Manager -

The right to effect technical changes in the context of further development is reserved.

Inhaltsverzeichnis

| | |
|--|-----------|
| Einleitung | 46 |
| Bestimmungsgemäßer Gebrauch | 46 |
| Ausstattung | 46 |
| Lieferumfang | 46 |
| Technische Daten | 46 |
| Allgemeine Sicherheitshinweise für Elektrowerkzeuge | 47 |
| 1. Arbeitsplatz-Sicherheit | 47 |
| 2. Elektrische Sicherheit | 47 |
| 3. Sicherheit von Personen | 48 |
| 4. Verwendung und Behandlung des Elektrowerkzeugs | 48 |
| 5. Service | 49 |
| Gerätespezifische Sicherheitshinweise für Stichsäge | 49 |
| Originalzubehör/-zusatzgeräte | 50 |
| Informationen zu Sägeblättern | 50 |
| Inbetriebnahme | 50 |
| Sägeblatt montieren / wechseln | 50 |
| Parallelanschlag montieren | 50 |
| Spanabsaugung anschließen | 50 |
| Gleitschuh montieren | 50 |
| Spanreißschutz montieren | 50 |
| Laser Feinjustierung | 50 |
| Bedienung | 51 |
| Schnittwinkel einstellen | 51 |
| Hubzahl einstellen | 51 |
| Pendelhub einstellen | 51 |
| Einschalten / Ausschalten | 51 |
| Laser / Arbeitslicht ein-/ausschalten | 51 |
| Spanblasfunktion | 51 |
| Wartung und Reinigung | 51 |
| Garantie der Kompernaß Handels GmbH | 52 |
| Service | 53 |
| Importeur | 53 |
| Entsorgung | 53 |
| Original-Konformitätserklärung | 54 |

PENDELHUBSTICHSÄGE

PSTD 800 B2

Einleitung

Wir beglückwünschen Sie zum Kauf Ihres neuen Gerätes. Sie haben sich damit für ein hochwertiges Produkt entschieden. Die Bedienungsanleitung ist Teil dieses Produkts. Sie enthält wichtige Hinweise für Sicherheit, Gebrauch und Entsorgung. Machen Sie sich vor der Benutzung des Produkts mit allen Bedien- und Sicherheitshinweisen vertraut. Benutzen Sie das Produkt nur wie beschrieben und für die angegebenen Einsatzbereiche. Händigen Sie alle Unterlagen bei Weitergabe des Produkts an Dritte mit aus.

Bestimmungsgemäßer Gebrauch

Das Gerät ist für gerade und kurvige Schnitte sowie Gehrungsschnitte bis 45° an kantigen Werkstücken aus Kunststoff, Holz und Leichtmetall geeignet. Das Gerät ist ausschließlich für den privaten Gebrauch in trockenen Räumen zugelassen. Beachten Sie die Hinweise zu Sägeblatttypen. Jede andere Verwendung oder Veränderung des Gerätes gilt als nicht bestimmungsgemäß und birgt erhebliche Unfallgefahren. Für aus bestimmungswidriger Verwendung entstandene Schäden übernimmt der Hersteller keine Haftung.

Ausstattung

- 1 Stellrad Hubzahlvorwahl
- 2 Feststelltaste Ein-/Ausschalter
- 3 Ein-/Aus-Schalter
- 4 Gehäuse
- 5 Netzkabel
- 6 Reduzierstück
- 7 Absaugstutzen
- 8 Fußplatte
- 9 Gleitschuh (abnehmbar)
- 10 Schalter Späneblasvorrichtung
- 11 Pendelhubschalter
- 12 Parallelanschlag
- 13 Führungsrolle
- 14 Sägeblatt (zur Holzbearbeitung)
- 15 Einschuböffnungen (jeweils inkl. Feststellschraube)
- 16 Schutzbügel
- 17 Schutzhaube
- 18 Schnellspannfutter
- 19 EIN-/AUS-Schalter Laser/Arbeitslicht
- 20 Klemmschrauben

- 21 Verzahnung
- 22 Sechskantschlüssel
- 23 Sägeblatt (zur Holzbearbeitung)
- 24 Sägeblatt (zur Holzbearbeitung)
- 25 Sägeblatt (zur Metallbearbeitung)
- 26 Feinstellschraube
- 27 Spanreißschutz
- 28 Kerbe
- 29 Laseraustrittsöffnung

Lieferumfang

- 1 Pendelhubstichsäge inkl. Absaugstutzen
- 1 Reduzierstück
- 1 Parallelanschlag
- 3 Sägeblätter zur Holzbearbeitung **SWISS MADE**
- 1 Sägeblatt zur Metallbearbeitung **SWISS MADE**
- 1 Sechskantschlüssel
- 1 Bedienungsanleitung

Technische Daten

Pendelhubstichsäge: Parkside PSTD 800 B2

- Bemessungsspannung: 230 V ~ 50 Hz (Wechselstrom)
- Bemessungsaufnahme: 800 W
- Leerlauf-Hubzahl: n_0 0 - 3100 min⁻¹
- Schnitttiefe: Holz/Metall: 80/8 mm
- Pendelhub: 3 Stufen und Feinschnitt-Einstellung
- Schrägschnitte: 0°/15°/30°/45° links/rechts
- Schutzklasse: II/□ (Doppelisolierung)

Geräuschemissionswert:

Messwert für Geräusch ermittelt entsprechend EN 60745. Der A-bewertete Geräuschpegel des Elektrowerkzeugs beträgt typischerweise:

- Schalldruckpegel: $L_{pA} = 93$ dB (A)
- Unsicherheit: $K_{pA} = 3$ dB
- Schallleistungspegel: $L_{WA} = 104$ dB (A)
- Unsicherheit: $K_{WA} = 3$ dB

Gehörschutz tragen!

Schwingungsgesamtwerte:

(Vektorsumme dreier Richtungen) ermittelt entsprechend EN 60745:

- Sägen von Spannplatten: $a_{h,B} = 7,8$ m/s²
- Unsicherheit K = 1,5 m/s²

Sägen von Metallblech: $a_{h,M} = 9,8 \text{ m/s}^2$

Unsicherheit $K = 1,5 \text{ m/s}^2$

HINWEIS

- ▶ Der in diesen Anweisungen angegebene Schwingungspegel ist entsprechend einem in EN 60745 genormten Messverfahren gemessen worden und kann für den Gerätevergleich verwendet werden. Der angegebene Schwingungsemissionswert kann auch zu einer einleitenden Einschätzung der Aussetzung verwendet werden. Der Schwingungspegel wird sich entsprechend dem Einsatz des Elektrowerkzeugs verändern und kann in manchen Fällen über dem in diesen Anweisungen angegebenen Wert liegen. Die Schwingungsbelastung könnte unterschätzt werden, wenn das Elektrowerkzeug regelmäßig in solcher Weise verwendet wird.

⚠️ WARNUNG!

- ▶ Versuchen Sie, die Belastung durch Vibrationen so gering wie möglich zu halten. Beispielhafte Maßnahmen zur Verringerung der Vibrationsbelastung sind das Tragen von Handschuhen beim Gebrauch des Werkzeugs und die Begrenzung der Arbeitszeit. Dabei sind alle Anteile des Betriebszyklus sind zu berücksichtigen (beispielsweise Zeiten, in denen das Elektrowerkzeug abgeschaltet ist, und solche, in denen es zwar eingeschaltet ist, aber ohne Belastung läuft).



Allgemeine Sicherheitshinweise für Elektrowerkzeuge

⚠️ WARNUNG!

- ▶ Lesen Sie alle Sicherheitshinweise und Anweisungen. Versäumnisse bei der Einhaltung der Sicherheitshinweise und Anweisungen können elektrischen Schlag, Brand und/oder schwere Verletzungen verursachen.

Bewahren Sie alle Sicherheitshinweise und Anweisungen für die Zukunft auf.

Der in den Sicherheitshinweisen verwendete Begriff „Elektrowerkzeug“ bezieht sich auf netzbetriebene Elektrowerkzeuge (mit Netzkabel) und auf akkubetriebene Elektrowerkzeuge (ohne Netzkabel).

1. Arbeitsplatz-Sicherheit

- Halten Sie Ihren Arbeitsbereich sauber und gut beleuchtet.** Unordnung und unbeleuchtete Arbeitsbereiche können zu Unfällen führen.
- Arbeiten Sie mit dem Elektrowerkzeug nicht in explosionsgefährdeter Umgebung, in der sich brennbare Flüssigkeiten, Gase oder Stäube befinden.** Elektrowerkzeuge erzeugen Funken, die den Staub oder die Dämpfe entzünden können.
- Halten Sie Kinder und andere Personen während der Benutzung des Elektrowerkzeugs fern.** Bei Ablenkung können Sie die Kontrolle über das Gerät verlieren.

2. Elektrische Sicherheit

- Der Anschlussstecker des Elektrowerkzeuges muss in die Steckdose passen. Der Stecker darf in keiner Weise verändert werden. Verwenden Sie keine Adapterstecker gemeinsam mit schutzgeerdeten Elektrowerkzeugen.** Unveränderte Stecker und passende Steckdosen verringern das Risiko eines elektrischen Schlages.
- Vermeiden Sie Körperkontakt mit geerdeten Oberflächen, wie von Rohren, Heizungen, Herden und Kühlschränken.** Es besteht ein erhöhtes Risiko durch elektrischen Schlag, wenn Ihr Körper geerdet ist.
- Halten Sie Elektrowerkzeuge von Regen oder Nässe fern.** Das Eindringen von Wasser in ein Elektrogerät erhöht das Risiko eines elektrischen Schlages.
- Zweckentfremden Sie das Kabel nicht, um das Elektrowerkzeug zu tragen, aufzuhängen oder um den Stecker aus der Steckdose zu ziehen. Halten Sie das Kabel fern von Hitze, Öl, scharfen Kanten oder sich bewegenden Geräteteilen.** Beschädigte oder verwickelte Kabel erhöhen das Risiko eines elektrischen Schlages.

- e) Wenn Sie mit einem Elektrowerkzeug im Freien arbeiten, verwenden Sie nur Verlängerungskabel, die auch für den Außenbereich zugelassen sind. Die Anwendung eines für den Außenbereich geeigneten Verlängerungskabels verringert das Risiko eines elektrischen Schlages.
- f) Wenn der Betrieb des Elektrowerkzeuges in feuchter Umgebung nicht vermeidbar ist, verwenden Sie einen Fehlerstromschutzschalter. Der Einsatz eines Fehlerstromschutzschalters vermindert das Risiko eines elektrischen Schlages.
- f) Tragen Sie geeignete Kleidung. Tragen Sie keine weite Kleidung oder Schmuck. Halten Sie Haare, Kleidung und Handschuhe fern von sich bewegenden Teilen. Lockere Kleidung, Schmuck oder lange Haare können von sich bewegenden Teilen erfasst werden.
- g) Wenn Staubabsaug- und -auffangeinrichtungen montiert werden können, vergewissern Sie sich, dass diese angeschlossen sind und richtig verwendet werden. Die Verwendung einer Staubabsaugung kann Gefährdungen durch Staub verringern.

3. Sicherheit von Personen

- a) Seien Sie stets aufmerksam, achten Sie darauf, was Sie tun und gehen Sie mit Vernunft an die Arbeit mit einem Elektrowerkzeug. Benutzen Sie kein Elektrowerkzeug, wenn Sie müde sind oder unter dem Einfluss von Drogen, Alkohol oder Medikamenten stehen. Ein Moment der Unachtsamkeit beim Gebrauch des Elektrowerkzeuges kann zu ernsthaften Verletzungen führen.
 - b) Tragen Sie persönliche Schutzausrüstung und immer eine Schutzbrille. Das Tragen persönlicher Schutzausrüstung wie Staubmaske, rutschfeste Sicherheitsschuhe, Schutzhelm oder Gehörschutz, je nach Art und Einsatz des Elektrowerkzeuges, verringert das Risiko von Verletzungen.
 - c) Vermeiden Sie eine unbeabsichtigte Inbetriebnahme. Vergewissern Sie sich, dass das Elektrowerkzeug ausgeschaltet ist, bevor Sie es an die Stromversorgung und/oder den Akku anschließen, es aufnehmen oder tragen. Wenn Sie beim Tragen des Elektrowerkzeuges den Finger am Schalter haben oder das Gerät bereits eingeschaltet an die Stromversorgung anschließen, kann dies zu Unfällen führen.
 - d) Entfernen Sie Einstellwerkzeuge oder Schraubenschlüssel, bevor Sie das Elektrowerkzeug einschalten. Ein Werkzeug oder Schlüssel, der sich in einem drehenden Geräteteil befindet, kann zu Verletzungen führen.
 - e) Vermeiden Sie eine abnormale Körperhaltung. Sorgen Sie für einen sicheren Stand und halten Sie jederzeit das Gleichgewicht. Dadurch können Sie das Elektrowerkzeug in unerwarteten Situationen besser kontrollieren.
- ### 4. Verwendung und Behandlung des Elektrowerkzeugs
- a) Überlasten Sie das Gerät nicht. Verwenden Sie für Ihre Arbeit das dafür bestimmte Elektrowerkzeug. Mit dem passenden Elektrowerkzeug arbeiten Sie besser und sicherer im angegebenen Leistungsbereich.
 - b) Benutzen Sie kein Elektrowerkzeug, dessen Schalter defekt ist. Ein Elektrowerkzeug, das sich nicht mehr ein- oder ausschalten lässt, ist gefährlich und muss repariert werden.
 - c) Ziehen Sie den Stecker aus der Steckdose und/oder entfernen Sie den Akku, bevor Sie Geräteeinstellungen vornehmen, Zubehörteile wechseln oder das Gerät weglegen. Diese Vorsichtsmaßnahme verhindert den unbeabsichtigten Start des Elektrowerkzeuges.
 - d) Bewahren Sie unbenutzte Elektrowerkzeuge außerhalb der Reichweite von Kindern auf. Lassen Sie Personen das Gerät nicht benutzen, die mit diesem nicht vertraut sind oder diese Anweisungen nicht gelesen haben. Elektrowerkzeuge sind gefährlich, wenn sie von unerfahrenen Personen benutzt werden.
 - e) Pflegen Sie Elektrowerkzeuge mit Sorgfalt. Kontrollieren Sie, ob bewegliche Teile einwandfrei funktionieren und nicht klemmen, ob Teile gebrochen oder so beschädigt sind, dass die Funktion des Elektrowerkzeuges beeinträchtigt ist. Lassen Sie beschädigte Teile vor dem Einsatz des Gerätes reparieren. Viele Unfälle haben ihre Ursache in schlecht gewarteten Elektrowerkzeugen.

- f) Halten Sie Schneidwerkzeuge scharf und sauber. Sorgfältig gepflegte Schneidwerkzeuge mit scharfen Schneidkanten verklemmen sich weniger und sind leichter zu führen.
- g) Verwenden Sie Elektrowerkzeug, Zubehör, Einsatzwerkzeuge usw. entsprechend diesen Anweisungen. Berücksichtigen Sie dabei die Arbeitsbedingungen und die auszuführende Tätigkeit. Der Gebrauch von Elektrowerkzeugen für andere als die vorgesehenen Anwendungen kann zu gefährlichen Situationen führen.

5. Service

- a) Lassen Sie Ihr Elektrowerkzeug nur von qualifiziertem Fachpersonal und nur mit Original-Ersatzteilen reparieren. Damit wird sichergestellt, dass die Sicherheit des Elektrowerkzeugs erhalten bleibt.

Gerätespezifische Sicherheitshinweise für Stichsagen

- Halten Sie das Elektrowerkzeug an den isolierten Griffflächen, wenn Sie Arbeiten ausführen, bei denen das Elektrowerkzeug verborgene Stromleitungen oder das eigene Netzkabel treffen kann. Der Kontakt mit einer spannungsführenden Leitung kann auch metallene Geräteteile unter Spannung setzen und zu einem elektrischen Schlag führen.
- Halten Sie die Hände vom Sägebereich fern. Greifen Sie nicht unter das Werkstück. Bei Kontakt mit dem Sägeblatt besteht Verletzungsgefahr.
- Halten Sie die Hände von der Hubstange und dem Schnellspannfutter fern. Bei Kontakt mit den Bauteilen besteht Quetschungsgefahr.
- Führen Sie das Elektrowerkzeug nur eingeschaltet gegen das Werkstück. Es besteht sonst die Gefahr eines Rückschlages.
- Achten Sie darauf, dass die Fußplatte ⑧ beim Sägen aufliegt.
- Schalten Sie nach Beendigung des Arbeitsvorgangs das Elektrowerkzeug aus und ziehen Sie das Sägeblatt ⑭ erst dann aus dem Schnitt, wenn dieses zum Stillstand gekommen ist. So vermeiden Sie einen Rückschlag und können das Elektrowerkzeug sicher ablegen.

- Verwenden Sie nur unbeschädigte und einwandfreie Sägeblätter. Verbogene und stumpfe Sägeblätter können brechen oder einen Rückschlag verursachen.
- Bremsen Sie das Sägeblatt ⑭ nach dem Ausschalten nicht durch seitliches Gegendrücken ab. Das Sägeblatt ⑭ kann beschädigt werden, brechen oder einen Rückschlag verursachen.
- Sichern Sie das Werkstück. Benutzen Sie Spannvorrichtungen/Schraubstock, um das Werkstück festzuhalten. Es ist damit sicherer gehalten, als mit Ihrer Hand.
- Führen Sie das Netzkabel immer nach hinten vom Gerät weg.
- Bearbeiten Sie keine angefeuchteten Materialien oder feuchte Flächen.
- **Gefährdung durch Staub!** Schließen Sie bei längerem Bearbeiten von Holz und insbesondere wenn Materialien bearbeitet werden, bei denen gesundheitsgefährdende Stäube entstehen, das Gerät an eine geeignete Staubabsaugvorrichtung an.
- Tragen Sie eine Staubschutzmaske!
- Sorgen Sie für ausreichende Belüftung.



WARNUNG! Schützen Sie sich vor Laserstrahlung:



LASER
2



P max.: < 1 mW • λ: 650 nm • EN 60825-1:2014

Schauen Sie nicht direkt in den Laserstrahl, bzw. in die Laseraustrittsöffnung ⑳, aus der er austritt.

! WARNUNG!

- ▶ Das Betrachten des Laserausgangs mit optischen Instrumenten (z.B. Lupe, Vergrößerungsgläsern, u.ä.) ist mit einer Augengefährdung verbunden.
- ▶ Vorsicht! Wenn andere als die hier angegebenen Bedienungs- oder Justiereinrichtungen benutzt oder andere Verfahrensweisen ausgeführt werden, kann dies zu gefährlicher Strahlungseinwirkung führen.

- Richten Sie den Laserstrahl niemals auf reflektierende Flächen, Personen oder Tiere. Bereits ein kurzer Sichtkontakt mit dem Laserstrahl kann zu Augenschäden führen.

Originalzubehör / -zusatzgeräte

- **Benutzen Sie nur Zubehör und Zusatzgeräte, die in der Bedienungsanleitung angegeben sind bzw. deren Aufnahme mit dem Gerät kompatibel ist.**

Informationen zu Sägeblättern

Die Parkside-Grundausstattung beinhaltet bereits Sägeblätter für Hauptanwendungen in Holz und Metall.

- 3 Sägeblätter für allgemeine Holzschnitte
- 1 Sägeblatt für Leichtmetalle bis 3 mm

HINWEIS

- ▶ Sie können jedes Sägeblatt verwenden, vorausgesetzt, es ist mit der passenden Aufnahme (Einnockenschaft) versehen.

Sägeblatttyp

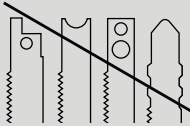
| geeignet | ungeeignet |
|---|---|
|  |  |

Inbetriebnahme

Sägeblatt montieren / wechseln

Ziehen Sie vor allen Arbeiten am Gerät den Netzstecker aus der Steckdose.

- ◆ Entfernen Sie die Schutzhaube **17**.
- ◆ Drehen Sie das Schnellspannfutter **18** und halten Sie es gedreht.
- ◆ Drücken Sie das benötigte Sägeblatt bis zum Anschlag in das Schnellspannfutter **18**.
- ◆ Lassen Sie das Schnellspannfutter **18** los, es muss in seine Ausgangsposition zurückkehren. Das Sägeblatt ist nun verriegelt.
- **ACHTUNG!** Die Zähne des Sägeblattes müssen dabei nach vorne zeigen (siehe Ausklappseite)!

- ◆ Setzen Sie die Schutzhaube **17** wieder auf das Gerät.

Parallelanschlag montieren

Der Parallelanschlag **12** kann links oder rechts am Gerät befestigt werden.

- ◆ Lösen Sie die beiden Feststellschrauben der Einschuböffnungen **15**.
- ◆ Schieben Sie den Parallelanschlag **12** in die Einschuböffnungen **15**.
- ◆ Schrauben Sie die beiden Feststellschrauben wieder fest.

Spanabsaugung anschließen

- ◆ Stecken Sie das Reduzierstück **6** in den Absaugstutzen **7** bis dieses festklemmt.
- ◆ Schließen Sie eine zugelassene Staub- und Spanabsaugung an das Reduzierstück **6** oder direkt an den Absaugstutzen **7** an.

Gleitschuh montieren

Bei der Bearbeitung von empfindlichen Oberflächen können Sie den Gleitschuh **9** auf die Fußplatte **8** aufsetzen, um ein Verkratzen der Oberfläche zu vermeiden.

- ◆ Hängen Sie den Gleitschuh **9** vorne an der Fußplatte **8** ein. Drücken Sie ihn hinten hoch, bis er an der Fußplatte **8** einrastet.
- ◆ Zum Abnehmen des Gleitschuhs **9**, lösen Sie ihn am hinteren Teil der Fußplatte **8** und nehmen ihn nach vorne hin ab.

Spanreißschutz montieren

Der Spanreißschutz **27** kann ein Ausreißen der Oberfläche beim Sägen von Holz verhindern. Der Spanreißschutz **27** kann nur bei bestimmten Sägeblatttypen, mit dem Gleitschuh **9** und nur bei einem Schnittwinkel von 0° verwendet werden.

- ◆ Drücken Sie den Spanreißschutz **27** von unten in den Gleitschuh **9** ein.

Laser Feinjustierung

- ◆ Wenn die Laserlinie nicht in der Kerbe **23** liegt, die Feinstellschraube **25** drehen, bis die Laserlinie in der Kerbe **23** liegt.

Bedienung

Schnittwinkel einstellen

- ◆ Lösen Sie die Klemmschrauben 20 mit dem Sechskantschlüssel 22 und ziehen die Fußplatte 8 nach hinten.
- ◆ Stellen Sie den Schnittwinkel 0° / 15° / 30° / 45° mit Hilfe der Markierungen an der Fußplatte 8 ein. Schieben Sie die Fußplatte 8 nach vorne, damit der Arretierstift in die Verzahnung 21 einrastet.
- ◆ Spannen Sie die Klemmschrauben 20 mit dem Sechskantschlüssel 22.

HINWEIS

- ▶ Bei einem Schnittwinkel von 15° / 30° / 45°, muss die Schutzhaube 17 und der Spanreißschutz 27 vorher entfernt werden!

Hubzahl einstellen

- ◆ Stellen Sie mit dem Stellrad Hubzahlvorwahl 1 die gewünschte Hubzahl ein.

Pendelhub einstellen

- ◆ Sie können mit dem Pendelhubschalter 11 die Pendelbewegung des Sägeblattes 14 einstellen. Ohne Pendelbewegung (Stellung „0“) erzielen Sie feine und saubere Schnittkanten. Stellen Sie bei dünnen Werkstücken den Pendelhub ab. Mit aktiviertem Pendelhub (Stellung 1 - 3) erzielen Sie einen zunehmend schnelleren Arbeitsfortschritt.

Einschalten / Ausschalten

Gerät einschalten:

Drücken Sie den EIN-/AUS-Schalter 3.

Gerät ausschalten:

Lassen Sie den EIN-/AUS-Schalter 3 los.

Dauerbetrieb einschalten:

Drücken Sie den EIN-/AUS-Schalter 3 und stellen Sie ihn im gedrückten Zustand mit der Feststelltaste für EIN-/AUS-Schalter 2 fest.

Dauerbetrieb ausschalten:

Drücken Sie den EIN-/AUS-Schalter 3 und lassen Sie ihn wieder los.

Laser / Arbeitslicht ein-/ausschalten

Ein-/Ausschalter:

Drücken Sie den EIN-/AUS-Schalter 19 bis die gewünschte Funktion aktiv ist.

LASER und ARBEITSLICHT → ARBEITSLICHT → LASER → AUSSCHALTEN

Spanblasfunktion

Spanblasfunktion einschalten:

- ◆ Schieben Sie den Schalter Späneblasvorrichtung 10 in die Position .

Absaugfunktion unterstützen:

- ◆ Schieben Sie den Schalter Späneblasvorrichtung 10 in die Position „O“.

Wartung und Reinigung



WARNUNG! VERLETZUNGSGEFAHR!
Schalten Sie vor allen Arbeiten am Gerät das Gerät aus und ziehen Sie den Netzstecker.

- Das Gerät muss stets sauber, trocken und frei von Öl oder Schmierfetten sein.
- Verwenden Sie zum Reinigen des Gehäuses ein trockenes Tuch.



! WARNUNG!

- Wenn die Anschlussleitung des Elektrowerkzeugs beschädigt ist, muss sie durch eine speziell vorgeordnete Anschlussleitung ersetzt werden, die über die Kundendienstorganisation erhältlich ist.
- Wechseln Sie das Sägeblatt 14 aus, sobald dessen Zahnung stumpf ist und damit keine einwandfreie Sägearbeit mehr durchführbar ist.
- Führen Sie die Reinigung des Gerätes im Anschluss an Ihre Sägearbeit durch.
- Entfernen Sie Verschmutzungen (z.B. durch Sägespäne). Reinigen Sie die Sägeblattaufnahme ggf. mit einem Pinsel oder durch Ausblasen mit Druckluft.

Garantie der Kompernaß Handels GmbH

Sehr geehrte Kundin, sehr geehrter Kunde,

Sie erhalten auf dieses Gerät 3 Jahre Garantie ab Kaufdatum. Im Falle von Mängeln dieses Produkts stehen Ihnen gegen den Verkäufer des Produkts gesetzliche Rechte zu. Diese gesetzlichen Rechte werden durch unsere im Folgenden dargestellte Garantie nicht eingeschränkt.

Garantiebedingungen

Die Garantiefrist beginnt mit dem Kaufdatum. Bitte bewahren Sie den Original-Kassenbon gut auf. Diese Unterlage wird als Nachweis für den Kauf benötigt.

Tritt innerhalb von drei Jahren ab dem Kaufdatum dieses Produkts ein Material- oder Fabrikationsfehler auf, wird das Produkt von uns – nach unserer Wahl – für Sie kostenlos repariert oder ersetzt. Diese Garantieleistung setzt voraus, dass innerhalb der Drei-Jahres-Frist das defekte Gerät und der Kaufbeleg (Kassenbon) vorgelegt und schriftlich kurz beschrieben wird, worin der Mangel besteht und wann er aufgetreten ist.

Wenn der Defekt von unserer Garantie gedeckt ist, erhalten Sie das reparierte oder ein neues Produkt zurück. Mit Reparatur oder Austausch des Produkts beginnt kein neuer Garantiezeitraum.

Garantiezeit und gesetzliche Mängelansprüche

Die Garantiezeit wird durch die Gewährleistung nicht verlängert. Dies gilt auch für ersetzte und reparierte Teile. Eventuell schon beim Kauf vorhandene Schäden und Mängel müssen sofort nach dem Auspacken gemeldet werden. Nach Ablauf der Garantiezeit anfallende Reparaturen sind kostenpflichtig.

Garantieumfang

Das Gerät wurde nach strengen Qualitätsrichtlinien sorgfältig produziert und vor Auslieferung gewissenhaft geprüft.

Die Garantieleistung gilt für Material- oder Fabrikationsfehler. Diese Garantie erstreckt sich nicht auf Produktteile, die normaler Abnutzung ausgesetzt sind und daher als Verschleißteile angesehen werden können oder für Beschädigungen an zerbrechlichen Teilen, z. B. Schalter, Akkus, Backformen oder Teile die aus Glas gefertigt sind.

Diese Garantie verfällt, wenn das Produkt beschädigt, nicht sachgemäß benutzt oder gewartet wurde. Für eine sachgemäße Benutzung des Produkts sind alle in der Bedienungsanleitung aufgeführten Anweisungen genau einzuhalten. Verwendungszwecke und Handlungen, von denen in der Bedienungsanleitung abgeraten oder vor denen gewarnt wird, sind unbedingt zu vermeiden.

Das Produkt ist nur für den privaten und nicht für den gewerblichen Gebrauch bestimmt. Bei missbräuchlicher und unsachgemäßer Behandlung, Gewaltanwendung und bei Eingriffen, die nicht von unserer autorisierten Service-Niederlassung vorgenommen wurden, erlischt die Garantie.

Abwicklung im Garantiefall

Um eine schnelle Bearbeitung Ihres Anliegens zu gewährleisten, folgen Sie bitte den folgenden Hinweisen:

- Bitte halten Sie für alle Anfragen den Kassenbon und die Artikelnummer (z. B. IAN 1 2345) als Nachweis für den Kauf bereit.
- Die Artikelnummer entnehmen Sie bitte dem Typenschild, einer Gravur, auf dem Titelblatt Ihrer Anleitung (unten links) oder als Aufkleber auf der Rück- oder Unterseite.
- Sollten Funktionsfehler oder sonstige Mängel auftreten, kontaktieren Sie zunächst die nachfolgend benannte Serviceabteilung **telefonisch** oder per **E-Mail**.
- Ein als defekt erfasstes Produkt können Sie dann unter Beifügung des Kaufbelegs (Kassenbon) und der Angabe, worin der Mangel besteht und wann er aufgetreten ist, für Sie portofrei an die Ihnen mitgeteilte Service-Anschrift übersenden.



Auf www.lidl-service.com können Sie diese und viele weitere Handbücher, Produktvideos und Software herunterladen.

Service

⚠️ WARNUNG!

- Lassen Sie Ihre Geräte von der Servicestelle oder einer Elektrofachkraft und nur mit Original-Ersatzteilen reparieren. Damit wird sichergestellt, dass die Sicherheit des Gerätes erhalten bleibt.
- Lassen Sie den Austausch des Steckers oder der Netzleitung immer vom Hersteller des Gerätes oder seinem Kundendienst ausführen. Damit wird sichergestellt, dass die Sicherheit des Gerätes erhalten bleibt.

HINWEIS

- ▶ Nicht aufgeführte Ersatzteile (wie z. B. Kohlebürsten, Schalter) können Sie über unsere Callcenter bestellen.

DE Service Deutschland

Tel.: 0800 5435 111 (Kostenfrei aus dem dt. Festnetz/Mobilfunknetz)
E-Mail: kompernass@lidl.de

AT Service Österreich

Tel.: 0820 201 222 (0,15 EUR/Min.)
E-Mail: kompernass@lidl.at

CH Service Schweiz

Tel.: 0842 665566 (0,08 CHF/Min., Mobilfunk max. 0,40 CHF/Min.)
E-Mail: kompernass@lidl.ch

IAN 304804

Importeur

Bitte beachten Sie, dass die folgende Anschrift keine Serviceanschrift ist. Kontaktieren Sie zunächst die benannte Servicestelle.

KOMPERNASS HANDELS GMBH

BURGSTRASSE 21

DE - 44867 BOCHUM

GERMANY

www.kompernass.com

Entsorgung



Die Verpackung besteht aus umweltfreundlichen Materialien, die Sie über die örtlichen Recyclingstellen entsorgen können.



Werfen Sie Elektrowerkzeuge nicht in den Hausmüll!

Gemäß Europäischer Richtlinie 2012/19/EU müssen verbrauchte Elektrowerkzeuge getrennt gesammelt und einer umweltgerechten Wiederverwertung zugeführt werden.

Möglichkeiten zur Entsorgung des ausgedienten Gerätes erfahren Sie bei Ihrer Gemeinde- oder Stadtverwaltung.



Entsorgen Sie die Verpackung umweltgerecht.

Beachten Sie die Kennzeichnung auf den verschiedenen Verpackungsmaterialien und trennen Sie diese gegebenenfalls gesondert. Die Verpackungsmaterialien sind gekennzeichnet mit Abkürzungen (a) und Ziffern (b) mit folgender Bedeutung:

- 1–7: Kunststoffe,
- 20–22: Papier und Pappe,
- 80–98: Verbundstoffe



Möglichkeiten zur Entsorgung des ausgedienten Produkts erfahren Sie bei Ihrer Gemeinde- oder Stadtverwaltung.

Original-Konformitätserklärung

Wir, KOMPERNASS HANDELS GMBH, Dokumentenverantwortlicher: Herr Semi Uguzlu, BURGSTR. 21, DE - 44867 BOCHUM, DEUTSCHLAND, erklären hiermit, dass dieses Produkt mit den folgenden Normen, normativen Dokumenten und EG-Richtlinien übereinstimmt:

**Maschinenrichtlinie
(2006 / 42 / EG)**

**Elektromagnetische Verträglichkeit
(2014 / 30 / EU)**

**RoHS Richtlinie
(2011 / 65 / EU)***

*Die alleinige Verantwortung für die Ausstellung dieser Konformitätserklärung trägt der Hersteller. Der oben beschriebene Gegenstand der Erklärung erfüllt die Vorschriften der Richtlinie 2011/65/EU des Europäischen Parlaments und des Rates vom 8. Juni 2011 zur Beschränkung der Verwendung bestimmter gefährlicher Stoffe in Elektro- und Elektronikgeräten.

Angewandte harmonisierte Normen:

EN 60745-1:2009 / A11: 2010

EN 60745-2-11: 2010

EN 55014-1:2006 / A2: 2011

EN 55014-2:2015

EN 61000-3-2: 2014

EN 61000-3-3: 2013

EN 50581:2012

Typbezeichnung der Maschine: Pendelhubstichsäge PSTD 800 B2

Herstellungsjahr: 03-2018

Seriennummer: IAN 304804

Bochum, 01.03.2018



Semi Uguzlu

- Qualitätsmanager -

Technische Änderungen im Sinne der Weiterentwicklung sind vorbehalten.

KOMPERNASS HANDELS GMBH

BURGSTRASSE 21

DE-44867 BOCHUM

GERMANY

www.kompernass.com

Estado de las informaciones · Versione delle informazioni · Estado
das informações · Last Information Update · Stand der Informationen:
03/2018 · Ident.-No.: PSTD800B2-032018-1

IAN 304804