



## **ATORNILLADORA TALADRADORA DE PERCUSIÓN TRAPANO A PERCUSSIONE PSBM 750 B2**

**ES**

### **ATORNILLADORA TALADRADORA DE PERCUSIÓN**

Traducción del manual de instrucciones original

**PT**

### **BERBEQUIM**

Tradução do manual de instruções original

**DE AT CH**

### **SCHLAGBOHRMASCHINE**

Originalbetriebsanleitung

**IT MT**

### **TRAPANO A PERCUSSIONE**

Traduzione delle istruzioni d'uso originali

**GB MT**

### **HAMMER DRILL**

Translation of the original instructions

**IAN 304996**



**ES**  
Antes de empezar a leer abra la página que contiene las imágenes y, en seguida, familiarícese con todas las funciones del dispositivo.

---

**IT (MT)**  
Prima di leggere aprire la pagina con le immagini e prendere confidenza con le diverse funzioni dell'apparecchio.

---

**PT**  
Antes de começar a ler abra na página com as imagens e, de seguida, familiarize-se com todas as funções do aparelho.

---

**GB (MT)**  
Before reading, unfold the page containing the illustrations and familiarise yourself with all functions of the device.

---

**DE (AT) (CH)**  
Klappen Sie vor dem Lesen die Seite mit den Abbildungen aus und machen Sie sich anschließend mit allen Funktionen des Gerätes vertraut.

ES	Traducción del manual de instrucciones original	Página	1
IT/MT	Traduzione delle istruzioni d'uso originali	Pagina	11
PT	Tradução do manual de instruções original	Página	21
GB/MT	Translation of the original instructions	Page	31
DE/AT/CH	Originalbetriebsanleitung	Seite	41

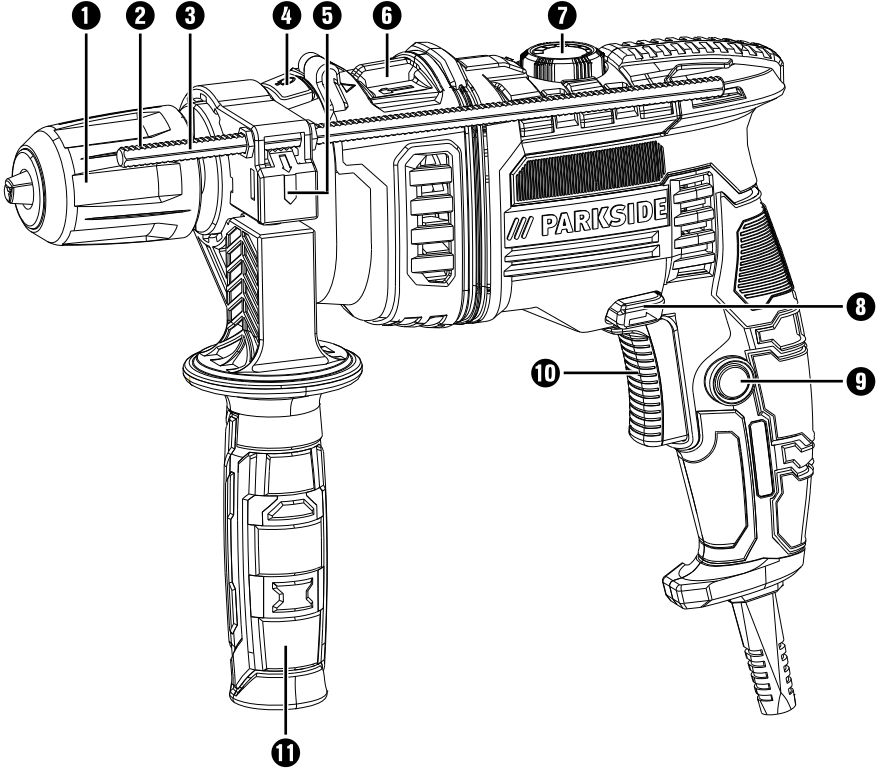

# Índice

<b>Introducción</b> .....	<b>2</b>
Uso previsto .....	2
Componentes ilustrados .....	2
Volumen de suministro .....	2
Características técnicas .....	2
<b>Indicaciones generales de seguridad para las herramientas eléctricas</b> .....	<b>3</b>
1. Seguridad en el lugar de trabajo .....	3
2. Seguridad eléctrica .....	3
3. Seguridad de las personas .....	4
4. Uso y manejo de la herramienta eléctrica .....	4
5. Asistencia técnica .....	5
Indicaciones de seguridad para los taladros .....	5
Indicaciones de seguridad específicas para el aparato .....	5
Accesorios/equipos adicionales originales .....	6
<b>Puesta en funcionamiento</b> .....	<b>6</b>
Mango adicional .....	6
Topo de profundidad .....	6
Cambio de las herramientas .....	6
<b>Manejo</b> .....	<b>7</b>
Selección del modo de funcionamiento .....	7
Selección del sentido de giro .....	7
Preselección de la velocidad .....	7
<b>Mantenimiento y limpieza</b> .....	<b>7</b>
<b>Desecho</b> .....	<b>8</b>
<b>Garantía de Kompnass Handels GmbH</b> .....	<b>8</b>
<b>Asistencia técnica</b> .....	<b>9</b>
<b>Importador</b> .....	<b>9</b>
<b>Traducción de la Declaración de conformidad original</b> .....	<b>10</b>

# ATORNILLADORA TALADRADO- RA DE PERCUSIÓN PSBM 750 B2

## Introducción

Felicidades por la compra de su aparato nuevo. Ha adquirido un producto de alta calidad. Las instrucciones de uso forman parte del producto y contienen indicaciones importantes acerca de la seguridad, del uso y del desecho de este aparato. Antes de usar el producto, familiarícese con todas las indicaciones de manejo y de seguridad. Utilice el producto únicamente como se describe y para los ámbitos de aplicación indicados. Entregue todos los documentos cuando transfiera el producto a terceros.

## Uso previsto



El aparato está previsto para lo siguiente:

- Taladrado de percusión en ladrillo, hormigón y roca.
- Perforación en superficies de roca, madera y metal.

La utilización del aparato para otros fines o su modificación se consideran contrarias al uso previsto y aumentan considerablemente el riesgo de accidentes.

El fabricante no se responsabiliza por los daños derivados de una utilización contraria al uso previsto. El aparato no está indicado para su uso comercial o industrial.

## Componentes ilustrados

- 1 Portabrocas de fijación rápida
- 2 Dentado en el tope de profundidad
- 3 Tope de profundidad
- 4 Bloqueo del husillo 
- 5 Botón de encastre del tope de profundidad
- 6 Selector de funciones
- 7 Rueda de ajuste de la preselección de velocidad 
- 8 Interruptor del sentido de giro
- 9 Botón de bloqueo del interruptor de encendido/apagado
- 10 Interruptor de encendido/apagado

- 11 Mango adicional

## Volumen de suministro

- 1 atornilladora taladradora de percusión
- 1 mango adicional (premontado)
- 1 tope de profundidad
- 1 maletín de transporte
- 1 manual de instrucciones de uso

## Características técnicas

Consumo de potencia asignado:	750 W
Tensión asignada:	230 V ~, 50 Hz (corriente alterna)
Velocidad de ralentí asignada:	$n_0$ 50-3000 r. p. m.
Número de impactos:	máx. 48 000 impactos por minuto
Par de apriete máx.:	10 Nm
Capacidad del portabrocas:	
 :	Ø máx. 13 mm
Diámetro máx. de la broca:	8 mm para acero 25 mm para madera 10 mm para hormigón
Clase de aislamiento:	II/III (aislamiento doble)

## Valor de emisión sonora:

Medición de ruidos según la norma EN 60745. Valores típicos del nivel sonoro con ponderación A de la herramienta eléctrica:

Nivel de presión sonora:	$L_{pA} = 85,3$ dB(A)
Incertidumbre K:	3 dB
Nivel de potencia acústica:	$L_{WA} = 96,3$ dB(A)
Incertidumbre K:	3 dB



**¡Utilice protecciones auditivas!**

**Valor total de vibraciones:**

Valores totales de vibraciones (suma vectorial de tres líneas) calculados según la norma EN 60745:

**Taladrado sobre una superficie de metal:**

(Mango principal)  $a_{h,D} = 6,190 \text{ m/s}^2$ ,  $K = 1,5 \text{ m/s}^2$

(Mango adicional)  $a_{h,D} = 5,874 \text{ m/s}^2$ ,  $K = 1,5 \text{ m/s}^2$

**Taladrado por percusión en hormigón:**

(Mango principal)  $a_{h,ID} = 10,858 \text{ m/s}^2$ ,  
 $K = 1,5 \text{ m/s}^2$

(Mango adicional)  $a_{h,ID} = 10,276 \text{ m/s}^2$ ,  
 $K = 1,5 \text{ m/s}^2$

**INDICACIÓN**

- El nivel de vibraciones especificado en estas instrucciones de uso se ha calculado según un proceso de medición estandarizado y puede utilizarse para la comparación de aparatos. El valor de emisión de vibraciones especificado también puede utilizarse para realizar una valoración preliminar de la exposición.

**⚠ ¡ADVERTENCIA!**

- El nivel de vibraciones varía en función del uso de la herramienta eléctrica y, en algunos casos, puede superar los valores especificados en estas instrucciones. Por este motivo, la carga de las vibraciones puede estar infravalorada si se utiliza la herramienta eléctrica regularmente de esta manera. Intente que la carga de las vibraciones sea lo más reducida posible. Algunas medidas para reducir la carga de las vibraciones son el uso de guantes al manejar la herramienta y la limitación del tiempo de trabajo. Para ello, deben tenerse en cuenta todas las partes del ciclo de funcionamiento (por ejemplo, los momentos en los que la herramienta eléctrica está desconectada y los momentos en los que está conectada, pero funciona sin carga).



**Indicaciones generales de seguridad para las herramientas eléctricas**

**⚠ ¡ADVERTENCIA!**

- Lea todas las indicaciones de seguridad y las instrucciones. El incumplimiento de las indicaciones de seguridad y de las instrucciones especificadas puede provocar descargas eléctricas, incendios o lesiones graves.

**Conserve todas las indicaciones de seguridad y las instrucciones para el futuro.**

El término "herramienta eléctrica" utilizado en las indicaciones de seguridad se refiere a las herramientas eléctricas de accionamiento eléctrico (con cable de red) y a las de accionamiento por batería (sin cable de red).

**1. Seguridad en el lugar de trabajo**

- Mantenga limpia y bien iluminada la zona de trabajo. El desorden y la falta de iluminación en el lugar de trabajo pueden provocar accidentes.
- No trabaje con la herramienta eléctrica en un entorno potencialmente explosivo en el que haya líquidos, gases o polvos inflamables. Las herramientas eléctricas generan chispas que pueden incendiar el polvo o los vapores.
- Mantenga a los niños y a otras personas alejados durante el manejo de la herramienta eléctrica. Si se distrae, podría perder el control del aparato.

**2. Seguridad eléctrica**

- El enchufe de la herramienta eléctrica debe encajar correctamente en la toma eléctrica. No debe modificarse el enchufe de ninguna forma. No utilice ningún enchufe adaptador junto con herramientas eléctricas con conexión a tierra. El uso de enchufes sin manipular conectados a una toma eléctrica adecuada reduce el riesgo de descarga eléctrica.

- b) Evite el contacto físico con cualquier superficie que esté conectada a tierra, como tuberías, sistemas de calefacción, cocinas y neveras. Si su cuerpo hace contacto con la toma de tierra, existe mayor riesgo de descarga eléctrica.
- c) **Mantenga las herramientas eléctricas alejadas de la lluvia o de humedades.** La penetración de agua en un aparato eléctrico aumenta el riesgo de descarga eléctrica.
- d) **No utilice el cable para otros usos, p. ej., para transportar y colgar la herramienta eléctrica o para desconectar el enchufe de la toma eléctrica.** Mantenga el cable apartado del calor, del aceite, de los bordes cortantes o de las piezas móviles del aparato. Un cable dañado o enredado aumenta el riesgo de descarga eléctrica.
- e) **Si desea utilizar la herramienta eléctrica al aire libre, utilice exclusivamente los alargadores de cable aptos para su uso en exteriores.** El uso de un alargador adecuado para exteriores reduce el riesgo de descarga eléctrica.
- f) **Si no puede evitarse el uso de la herramienta eléctrica en un entorno húmedo, utilice un interruptor diferencial residual.** Su uso reduce el riesgo de descarga eléctrica.
- c) **Evite que el aparato pueda ponerse en marcha accidentalmente.** Asegúrese de que la herramienta eléctrica esté apagada antes de conectarla a la red eléctrica o a la batería, asírla o transportarla. Si transporta la herramienta eléctrica con los dedos en el interruptor o conecta el aparato ya encendido a la red eléctrica, puede provocar accidentes.
- d) **Antes de encender la herramienta eléctrica, retire las herramientas de ajuste o las llaves.** Las herramientas o llaves que se encuentren dentro del alcance de la pieza giratoria del aparato pueden producir lesiones.
- e) **Evite mantener una postura corporal forzada.** Busque una postura segura y mantenga el equilibrio en todo momento. Así podrá controlar mejor la herramienta eléctrica, especialmente en situaciones inesperadas.
- f) **Utilice ropa adecuada.** No lleve ropa ancha ni joyas. Mantenga el pelo, la ropa y los guantes lejos de las piezas móviles. La ropa holgada, las joyas o el pelo suelto pueden quedar atrapados en las piezas móviles.
- g) **Si se admite el montaje de dispositivos de aspiración y de acumulación de polvo, asegúrese de que estén conectados y cerciórese de que se utilicen correctamente.** El uso de un dispositivo de aspiración de polvo puede reducir los riesgos causados por el polvo.

### **3. Seguridad de las personas**

- a) **Esté siempre alerta, preste atención a lo que hace y proceda con sensatez a la hora de trabajar con una herramienta eléctrica.** No utilice ninguna herramienta eléctrica si se siente cansado o se encuentra bajo la influencia de drogas, alcohol o medicamentos. Un solo momento de distracción mientras utiliza la herramienta eléctrica puede causar lesiones graves.
- b) **Utilice siempre un equipo de protección individual y gafas de protección.** El uso de un equipo de protección individual, como mascarilla antipolvo, calzado de seguridad antideslizante, casco o protecciones auditivas según el tipo de herramienta eléctrica en cuestión, reduce el riesgo de lesiones.

### **4. Uso y manejo de la herramienta eléctrica**

- a) **No sobrecargue el aparato.** Utilice la herramienta eléctrica adecuada para el trabajo en cuestión. De esta manera, trabajará mejor y de forma más segura dentro del rango de potencia indicado.
- b) **No utilice ninguna herramienta eléctrica con el interruptor defectuoso.** Una herramienta eléctrica que no pueda encenderse o apagarse es peligrosa y debe repararse.
- c) **Desconecte el enchufe de la red eléctrica o retire la batería antes de realizar cualquier ajuste en el aparato, cambiar los accesorios o abandonar el aparato.** Estas medidas de seguridad evitan que la herramienta eléctrica se encienda de forma accidental.

- d) Guarde las herramientas eléctricas que no vaya a utilizar fuera del alcance de los niños. No permita el uso del aparato a personas que no estén familiarizadas con su manejo o que no hayan leído estas indicaciones. Las herramientas eléctricas son peligrosas cuando están en manos de personas inexpertas.
- e) Mantenga las herramientas eléctricas en perfecto estado. Compruebe que las piezas móviles funcionen correctamente y no se atasquen y asegúrese de que ninguna pieza se haya roto ni esté dañada de forma que el funcionamiento del aparato pueda verse afectado. Encargue la reparación de las piezas dañadas antes de utilizar el aparato. Muchos accidentes se deben al mal estado de las herramientas.
- f) Mantenga las herramientas de corte limpias y afiladas, ya que así se atascan menos y son más fáciles de guiar.
- g) Utilice la herramienta eléctrica, los accesorios, las herramientas intercambiables, etc. según lo dispuesto en estas instrucciones. Tenga en cuenta las condiciones de trabajo y los procedimientos que deban seguirse. El uso de las herramientas eléctricas para aplicaciones distintas a las previstas puede causar situaciones peligrosas.

## 5. Asistencia técnica

- a) Encargue la reparación de su herramienta eléctrica exclusivamente al personal cualificado especializado y solo con recambios originales. De esta forma, se garantiza que la seguridad del aparato no se vea afectada.

Según la norma DIN EN 60745-2-1

### Indicaciones de seguridad para los taladros

-  ¡Utilice protección auditiva! El efecto del ruido puede provocar pérdidas auditivas.
- Utilice el mango adicional suministrado con el aparato. La pérdida de control puede provocar lesiones.

- Sujete el aparato por los mangos aislados si pretende utilizarlo para trabajos en los que la herramienta pueda entrar en contacto con conexiones eléctricas ocultas o con el propio cable de red. El contacto con cables conductores de electricidad también puede someter las piezas metálicas del aparato a la tensión eléctrica y provocar una descarga eléctrica.
-  Utilice una mascarilla de protección antipolvo.

### Indicaciones de seguridad específicas para el aparato

#### ¡ADVERTENCIA! ¡POLVOS TÓXICOS!

- ▶ El procesamiento de polvos tóxicos/nocivos entraña un riesgo para la salud del usuario o de las personas que se encuentren próximas a él.

#### ■ ¡ATENCIÓN A LOS CABLES Y TUBERÍAS! ¡PELIGRO!

Asegúrese de no golpear ningún cable eléctrico ni tubería de gas o agua al trabajar con la herramienta eléctrica. Si es necesario, compruebe la superficie con un detector de cables antes de taladrar o perforar una pared.

#### Riesgos residuales

Aun cuando maneje esta herramienta eléctrica de forma cuidadosa, siempre existen riesgos residuales. Pueden producirse los siguientes peligros en relación con la construcción y el diseño de esta herramienta eléctrica:

1. Lesiones pulmonares si no se utiliza una mascarilla de protección antipolvo adecuada.
2. Lesiones del sistema auditivo si no se utilizan protecciones auditivas adecuadas.
3. Daños físicos provocados por el efecto de las vibraciones en el brazo y en la mano si se utiliza el aparato durante un periodo prolongado de tiempo o si no se maneja ni se mantiene correctamente.



**⚠ ¡ADVERTENCIA!**

- ▶ Esta herramienta eléctrica genera un campo electromagnético durante el funcionamiento. En determinadas situaciones, este campo puede afectar a los implantes médicos activos o pasivos. Para minimizar el riesgo de trastornos graves o mortales, recomendamos a las personas con implantes médicos que consulten a su médico y al fabricante del implante antes de manejar la máquina.

**Accesorios/equipos adicionales originales**

- Utilice exclusivamente los accesorios y equipos adicionales especificados en las instrucciones de uso y compatibles con el aparato.

**Puesta en funcionamiento**

**⚠ ¡ADVERTENCIA!**

- ▶ Antes de realizar cualquier tarea en el aparato, apáguelo y desconecte el enchufe de la red eléctrica.

**Mango adicional**

**INDICACIÓN**

- ▶ Por motivos de seguridad, solo puede utilizarse este aparato con el mango adicional **11** montado.
- ◆ Para aflojar la abrazadera del mango adicional **11**, gírelo en sentido horario.
- ◆ Desplace el mango adicional **11** en dirección al portabrocas de fijación rápida **1**.
- ◆ Mueva el mango adicional **11** hasta alcanzar la posición deseada.
- ◆ Las posiciones de encastre del mango adicional **11** deben quedar sobre el saliente de fijación del cuello del husillo del aparato.
- ◆ Tras esto, vuelva a apretar el mango adicional **11** en sentido antihorario.

**INDICACIÓN**

- ▶ Coloque el mango adicional **11** en las distintas posiciones de encastre según sea necesario para realizar el trabajo. Para ello, afloje y encastre el mango adicional **11** de la manera descrita anteriormente.

**Tope de profundidad**

- ◆ Pulse el botón de encastre del tope de profundidad **5** y manténgalo pulsado.
- ◆ Inserte el tope de profundidad **3** en el mango adicional **11**.
- ◆ Asegúrese de que el dentado del tope de profundidad **2** apunte hacia arriba y hacia abajo.
- ◆ Tire del tope de profundidad **3** hacia fuera hasta que la distancia entre la punta de la broca y la punta del tope de profundidad se corresponda con la profundidad de perforación deseada.
- ◆ Suelte el botón de encastre del tope de profundidad **5** para encastrar el tope de profundidad **3**.

**Cambio de las herramientas**

El aparato posee un bloqueo manual del husillo.



- ◆ Tras detenerse el motor, mantenga presionado el bloqueo del husillo **4**.
- ◆ Gire el portabrocas de fijación rápida **1** hacia **RELEASE** ➡ para abrirlo.
- ◆ Inserte la herramienta en cuestión en el portabrocas de fijación rápida **1**.
- ◆ Fije la herramienta girando el portabrocas de fijación rápida **1** hacia **GRIP** ←.
- ◆ Suelte el bloqueo del husillo **4**.

## Manejo

### Selección del modo de funcionamiento

#### Selector de funciones:

- ◆ Gire el selector de funciones **6** hasta que encastre en el símbolo deseado:

Función	Símbolo
Perforación	
Taladrado por percusión	

### Selección del sentido de giro

#### ¡ADVERTENCIA!

- ▶ Solo puede utilizarse/ajustarse el interruptor del sentido de giro **8** con el aparato detenido.
- ◆ Para seleccionar el sentido de giro, pulse el interruptor del sentido de giro **8** hacia la derecha o hacia la izquierda.

### Preselección de la velocidad

Puede preseleccionarse la velocidad con la rueda de ajuste de la preselección de velocidad **7**. La velocidad adecuada depende del material que desee procesarse. Calcule el ajuste adecuado mediante una prueba práctica.

#### INDICACIÓN

- ▶ La velocidad ajustada solo se alcanza en el modo de funcionamiento continuo.

## Encendido y apagado

### Encendido del aparato:

- ◆ Pulse el interruptor de encendido/apagado **10**.

### Apagado del aparato:

- ◆ Suelte el interruptor de encendido/apagado **10**.

### Activación del modo de funcionamiento continuo:

- ◆ Pulse el interruptor de encendido/apagado **10**. Manténgalo pulsado con el botón de bloqueo del interruptor de encendido/apagado **9**.

### Desactivación del modo de funcionamiento continuo:

- ◆ Pulse el interruptor de encendido/apagado **10** y vuelva a soltarlo.

## Mantenimiento y limpieza



**¡ADVERTENCIA! ¡PELIGRO DE LESIONES!** Antes de realizar cualquier tarea en el aparato, apáguelo y desconecte el enchufe de la red eléctrica.

- Evite que pueda penetrar cualquier líquido en el interior del aparato.
- Utilice un paño seco para la limpieza de la carcasa. No utilice nunca bencina, disolventes ni productos de limpieza que puedan dañar el plástico.
- Limpie la máquina tras finalizar el trabajo.
- Almacene el aparato en un lugar seco.

#### ¡ADVERTENCIA!

- ▶ Si es necesario cambiar el cable de conexión, encomiende su sustitución al fabricante o a su distribuidor para evitar riesgos en la seguridad.

#### INDICACIÓN

- ▶ Los recambios no especificados (p. ej., escobillas de carbón o interruptores) pueden solicitarse a través de nuestro servicio de asistencia técnica.

## Desecho



El embalaje consta de materiales ecológicos que pueden desecharse a través de los centros de reciclaje locales.



**No deseche las herramientas eléctricas con la basura doméstica.**

Según la Directiva europea 2012/19/EU, las herramientas eléctricas usadas deben recogerse por separado para someterse a un reciclaje ecológico. Puede informarse acerca de las posibilidades de desecho de los aparatos usados en su administración municipal o ayuntamiento.

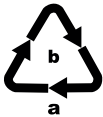

Deseche el embalaje de forma respetuosa con el medio ambiente.

Observe las indicaciones de los distintos materiales de embalaje y, si procede, reciclelos de la manera correspondiente. Los materiales de embalaje cuentan con abreviaciones (a) y cifras (b) que significan lo siguiente:

1-7: plásticos;

20-22: papel y cartón;

80-98: materiales compuestos.



Puede informarse acerca de las posibilidades de desecho de los aparatos usados en su administración municipal o ayuntamiento.

## Garantía de Kompernass Handels GmbH

Estimado cliente:

Este aparato cuenta con una garantía de 3 años a partir de la fecha de compra. Si se detectan defectos en el producto, puede ejercer sus derechos legales frente al vendedor. Estos derechos legales no se ven limitados por la garantía descrita a continuación.

### Condiciones de la garantía

El plazo de la garantía comienza con la fecha de compra. Guarde bien el comprobante de caja original, ya que lo necesitará como justificante de compra.

Si dentro de un periodo de tres años a partir de la fecha de compra de este producto se detecta un defecto en su material o un error de fabricación, asumiremos la reparación o sustitución gratuita del producto a nuestra elección. La prestación de la garantía requiere la presentación del aparato defectuoso y del comprobante de caja, así como una breve descripción por escrito del defecto detectado y de las circunstancias en las que se haya producido dicho defecto, dentro del plazo de tres años.

Si el defecto está cubierto por nuestra garantía, le devolveremos el producto reparado o le suministraremos uno nuevo. La reparación o sustitución del producto no supone el inicio de un nuevo periodo de garantía.

### Duración de la garantía y reclamaciones legales por vicios

La duración de la garantía no se prolonga por hacer uso de ella. Este principio también se aplica a las piezas sustituidas y reparadas. Si después de la compra del aparato, se detecta la existencia de daños o de defectos al desembalarlo, deben notificarse de inmediato. Cualquier reparación que se realice una vez finalizado el plazo de garantía estará sujeta a costes.

### Alcance de la garantía

El aparato se ha fabricado cuidadosamente según estándares elevados de calidad y se ha examinado en profundidad antes de su entrega.

La prestación de la garantía solo rige para defectos en los materiales o errores de fabricación. Esta garantía no cubre las piezas del producto normalmente sometidas al desgaste y que, en consecuencia, puedan considerarse piezas de desgaste ni los daños producidos en los componentes frágiles, p. ej., interruptores, baterías, moldes de horno o piezas de vidrio.

Se anulará la garantía si el producto se daña o no se utiliza o mantiene correctamente. Para utilizar correctamente el producto, deben observarse todas las indicaciones especificadas en las instrucciones de uso. Debe evitarse cualquier uso y manejo que esté desaconsejado o frente al que se advierta en las instrucciones de uso.

El producto está previsto exclusivamente para su uso privado y no para su uso comercial. En caso de manipulación indebida e incorrecta, uso de la fuerza y apertura del aparato por personas ajenas a nuestros centros de asistencia técnica autorizados, la garantía perderá su validez.

### Proceso de reclamación conforme a la garantía

Para garantizar una tramitación rápida de su reclamación, le rogamos que observe las siguientes indicaciones:

- Mantenga siempre a mano el comprobante de caja y el número de artículo (p. ej., IAN 12345) como justificante de compra.
- Podrá ver el número de artículo en la placa de características, grabado en el aparato, en la portada de las instrucciones (parte inferior izquierda) o en un adhesivo en la parte trasera o inferior del aparato.
- Si se producen errores de funcionamiento u otros defectos, póngase primero en contacto con el departamento de asistencia técnica especificado a continuación **por teléfono** o **por correo electrónico**.
- Podrá enviar el producto calificado como defectuoso junto con el justificante de compra (comprobante de caja) y la descripción del defecto y de las circunstancias en las que se haya producido de forma gratuita a la dirección de correo proporcionada.

### INDICACIÓN

- ▶ Para las herramientas de Parkside y Flora-best, le rogamos que envíe exclusivamente el artículo defectuoso sin accesorios (p. ej., sin batería, maletín de transporte, herramientas de montaje, etc.).



En [www.lidl-service.com](http://www.lidl-service.com), podrá descargar este manual de usuario y muchos otros más, así como videos sobre los productos y software.

### Asistencia técnica

#### ⚠ ¡ADVERTENCIA!

- ▶ **Encomiende exclusivamente la reparación del aparato al servicio de asistencia técnica o a un electricista especializado y solo con los recambios originales.** De esta forma, se garantizará que la seguridad del aparato no se vea afectada.
- ▶ **Encomiende siempre la sustitución del enchufe o del cable de red al fabricante del aparato o a su servicio de atención al cliente.** De esta forma, se garantizará que la seguridad del aparato no se vea afectada.

#### ES Servicio España

Tel.: 902 59 99 22  
 (0,08 EUR/Min. + 0,11 EUR/  
 llamada (tarifa normal))  
 (0,05 EUR/Min. + 0,11 EUR/  
 llamada (tarifa reducida))  
 E-Mail: [kompennass@lidl.es](mailto:kompennass@lidl.es)

IAN 304996

### Importador

Tenga en cuenta que la dirección siguiente no es una dirección de asistencia técnica. Póngase primero en contacto con el centro de asistencia técnica especificado.

KOMPENASS HANDELS GMBH  
 BURGSTRASSE 21  
 DE-44867 BOCHUM  
 ALEMANIA  
[www.kompennass.com](http://www.kompennass.com)

## Traducción de la Declaración de conformidad original

En virtud del presente documento, nosotros, KOMPERNASS HANDELS GMBH, responsable de los documentos: Semi Uguzlu, BURGSTR. 21, DE - 44867 BOCHUM (Alemania), declaramos que este producto cumple con lo dispuesto por las siguientes normas, documentos normativos y directivas CE:

**Directiva relativa a las máquinas  
(2006/42/EC)**

**Compatibilidad electromagnética  
(2014/30/EU)**

**Directiva sobre las restricciones a la utilización de determinadas sustancias peligrosas en aparatos eléctricos y electrónicos  
(2011/65/EU)\***

\*La responsabilidad exclusiva de la expedición de esta declaración de conformidad recaerá sobre el fabricante. El objeto descrito en la declaración cumple con las disposiciones de la Directiva 2011/65/EU del Parlamento Europeo y del Consejo del 8 de junio de 2011 sobre las restricciones a la utilización de determinadas sustancias peligrosas en aparatos eléctricos y electrónicos.

### Normas armonizadas aplicadas:

EN 60745-1:2009/A11:2010

EN 60745-2-1:2010

EN 55014-1:2017

EN 55014-2:2015

EN 61000-3-2:2014

EN 61000-3-3:2013

EN 50581:2012

**Denominación de la máquina:** Atornilladora taladradora de percusión PSBM 750 B2

**Año de fabricación:** 03-2018

**Número de serie:** IAN 304996

Bochum, 27/03/2018



Semi Uguzlu

- Responsable de calidad -

Reservado el derecho de realizar modificaciones técnicas en relación con el desarrollo tecnológico.

# Indice

<b>Introduzione</b> .....	<b>12</b>
Usò conforme .....	12
Componenti illustrati .....	12
Materiale in dotazione .....	12
Dati tecnici .....	12
<b>Indicazioni generali di sicurezza per elettroutensili</b> .....	<b>13</b>
1. Sicurezza sul posto di lavoro .....	13
2. Sicurezza elettrica .....	13
3. Sicurezza delle persone .....	14
4. Uso e trattamento dell'elettroutensile .....	15
5. Assistenza .....	15
Avvertenze relative alla sicurezza per trapani .....	15
Indicazioni relative alla sicurezza specifiche per l'apparecchio .....	15
Accessori/apparecchi addizionali originali .....	16
<b>Messa in funzione</b> .....	<b>16</b>
Impugnatura supplementare .....	16
Battuta di profondità .....	16
Sostituzione degli utensili .....	17
<b>Utilizzo</b> .....	<b>17</b>
Selezione della modalità operativa .....	17
Selezione del senso di rotazione .....	17
Preselezione del numero di giri .....	17
<b>Manutenzione e pulizia</b> .....	<b>17</b>
<b>Smaltimento</b> .....	<b>18</b>
<b>Garanzia della Kompnass Handels GmbH</b> .....	<b>18</b>
<b>Assistenza</b> .....	<b>19</b>
<b>Importatore</b> .....	<b>19</b>
<b>Traduzione della dichiarazione di conformità originale</b> .....	<b>20</b>

## TRAPANO A PERCUSSIONE PSBM 750 B2

### Introduzione

Ci congratuliamo per l'acquisto del vostro nuovo apparecchio. È stato scelto un prodotto di alta qualità. Il manuale di istruzioni è parte integrante del presente prodotto. Esso contiene importanti indicazioni per la sicurezza, l'uso e lo smaltimento. Prima di utilizzare il prodotto, acquisire dimestichezza con tutte le indicazioni relative ai comandi e alla sicurezza. Utilizzare il prodotto solo come descritto e per i campi d'impiego indicati. In caso di cessione del prodotto a terzi, consegnare anche tutta la relativa documentazione.

### Uso conforme



L'apparecchio è idoneo per:

- trapanare laterizio, calcestruzzo e pietra
- perforare pietra, legno e metallo

Qualunque altro impiego e qualunque modifica dell'apparecchio sono da considerarsi non conformi alla destinazione e comportano il rischio di infortuni.

Il produttore non si assume alcuna responsabilità per danni derivanti da uso non conforme. L'apparecchio non è destinato all'uso commerciale.

### Componenti illustrati

- 1 Mandrino di perforazione ad attacco rapido
- 2 Denti sulla battuta di profondità
- 3 Battuta di profondità
- 4 Arresto del mandrino 
- 5 Tasto di arresto per battuta di profondità
- 6 Selettore di funzione
- 7 Rotella di regolazione preselezione del numero di giri 
- 8 Commutatore del senso di rotazione
- 9 Tasto di arresto per interruttore ON/OFF
- 10 Interruttore ON/OFF
- 11 Impugnatura supplementare

### Materiale in dotazione

- 1 trapano a percussione
- 1 impugnatura supplementare (premontata)
- 1 battuta di profondità
- 1 valigetta da trasporto
- 1 manuale di istruzioni per l'uso

### Dati tecnici

Potenza assorbita nominale:	750 W
Tensione nominale:	230 V ~ 50 Hz (corrente alternata)
Numero di giri nominale a vuoto:	$n_0$ 50-3000 min <sup>-1</sup>
Numero di impulsi:	max. 48000 min <sup>-1</sup>
Coppia massima:	10 Nm
Capacità del mandrino per punte da trapano:	
 :	Ø max. 13 mm
Diametro di foratura max:	8 mm per acciaio 25 mm per legno 10 mm per calcestruzzo
Classe di protezione:	II/III (isolamento doppio)

### Valore di emissione acustica:

Valore misurato relativo al rumore rilevato ai sensi della norma EN 60745. Valori tipici del livello di rumore dell'elettrotoutensile ponderato A:

Livello di pressione acustica:	$L_{pA} = 85,3$ dB(A)
Fattore di incertezza K:	3 dB
Livello di potenza acustica:	$L_{WA} = 96,3$ dB(A)
Fattore di incertezza K:	3 dB



**Indossare una protezione acustica!**

### Valore complessivo delle vibrazioni:

Valori totali di vibrazione (somma dei vettori di tre direzioni) rilevati ai sensi della norma EN 60745:

#### Perforazione del metallo:

(impugnatura principale)  $a_{h,D} = 6,190 \text{ m/s}^2$ ,  
 $K = 1,5 \text{ m/s}^2$

(impugnatura supplementare)  $a_{h,D} = 5,874 \text{ m/s}^2$ ,  
 $K = 1,5 \text{ m/s}^2$

#### Perforazione a percussione del calcestruzzo:

(impugnatura principale)  $a_{h,D} = 10,858 \text{ m/s}^2$ ,  
 $K = 1,5 \text{ m/s}^2$

(impugnatura supplementare)  $a_{h,D} = 10,276 \text{ m/s}^2$ ,  
 $K = 1,5 \text{ m/s}^2$

#### NOTA

- Il livello di vibrazioni indicato nelle presenti istruzioni è stato misurato secondo un procedimento di misurazione normalizzato e può essere usato per un confronto tra vari apparecchi. Il coefficiente di emissione delle vibrazioni può anche essere usato per una stima introduttiva dell'esposizione.

#### **⚠ AVVERTENZA!**

- Il livello di vibrazioni cambia in base all'uso dell'elettro-utensile e in alcuni casi può essere superiore al valore indicato nelle presenti istruzioni. La sollecitazione da vibrazioni potrebbe risultare sottostimata se l'elettro-utensile viene utilizzato regolarmente in tal modo. Cercare di ridurre il più possibile la sollecitazione da vibrazioni. Provvedimenti adeguati per la riduzione della sollecitazione da vibrazioni prevedono l'uso di guanti durante l'impiego dell'elettro-utensile e la limitazione dei tempi di lavoro. Tenere in considerazione tutte le componenti del ciclo di esercizio (per esempio i tempi nei quali l'elettro-utensile è spento e i tempi in cui è acceso ma funziona senza carico).



## Indicazioni generali di sicurezza per elettro-utensili

### **⚠ AVVERTENZA!**

- Leggere tutte le indicazioni relative alla sicurezza e le istruzioni. L'errata applicazione delle indicazioni relative alla sicurezza e delle istruzioni può causare scosse elettriche, incendi e/o gravi lesioni.

### Conservare le indicazioni relative alla sicurezza e le istruzioni per un uso futuro.

Il termine "elettro-utensile" utilizzato nelle indicazioni di sicurezza si riferisce a elettro-utensili collegabili alla rete elettrica (con cavo di rete) e a elettro-utensili a batteria (senza cavo di rete).

## 1. Sicurezza sul posto di lavoro

- Mantenere l'area di lavoro pulita e ben illuminata. Il disordine e la scarsa illuminazione dell'area di lavoro potrebbero dare luogo a infortuni.
- Non lavorare con elettro-utensili in ambienti a rischio di esplosione, in presenza di liquidi, gas o polveri infiammabili. Gli elettro-utensili generano scintille che possono incendiare la polvere o i vapori.
- Tenere lontani i bambini e altre persone durante l'uso dell'elettro-utensile. In caso di distrazione, si potrebbe perdere il controllo dell'apparecchio.

## 2. Sicurezza elettrica

- La spina dell'elettro-utensile deve essere idonea all'inserimento nella presa. La spina non deve essere assolutamente modificata. Non utilizzare connettori adattatori con elettro-utensili collegati a terra. Le spine non modificate e le prese idonee riducono il rischio di scosse elettriche.



- b) Evitare il contatto corporeo con superfici collegate a terra, come tubi, termosifoni, stufe e frigoriferi. Quando il corpo è a diretto contatto col suolo, sussiste un maggiore pericolo di scosse elettriche.
  - c) **Tenere gli elettrodomestici lontani dalla pioggia o dall'umidità.** La penetrazione di acqua in un apparecchio elettrico aumenta il rischio di scosse elettriche.
  - d) **Non utilizzare il cavo elettrico per scopi non conformi, come ad es. per trasportare l'elettrodomestico, per appenderlo o per scollegare la spina dalla presa. Tenere il cavo lontano dal calore, dall'olio, da bordi acuminati o da parti dell'apparecchio in movimento.** I cavi danneggiati o aggrovigliati aumentano il rischio di scosse elettriche.
  - e) **Se si lavora all'aperto con un elettrodomestico, utilizzare solo una prolunga indicata anche per uso all'esterno.** L'utilizzo di una prolunga idonea all'uso esterno riduce il rischio di scosse elettriche.
  - f) **Se è inevitabile l'uso dell'elettrodomestico in ambiente umido, utilizzare un interruttore differenziale.** L'uso di un interruttore differenziale evita il rischio di scosse elettriche.
- ### 3. Sicurezza delle persone
- a) **Agire sempre con attenzione, osservare le proprie azioni e procedere in modo ragionevole nel lavoro con un elettrodomestico. Non utilizzare l'elettrodomestico se non si è concentrati o riposati a sufficienza, o se si è sotto l'effetto di droghe, alcol o farmaci.** Un solo momento di disattenzione nell'uso dell'elettrodomestico può dare luogo a gravi lesioni.
  - b) **Indossare dispositivi di protezione individuale e sempre occhiali di protezione.** L'uso di dispositivi di protezione individuale come mascherina antipolvere, scarpe antiscivolo, casco protettivo o protezioni acustiche, a seconda del tipo e dell'impiego dell'elettrodomestico, riduce il rischio di lesioni.
  - c) **Evitare l'accensione involontaria. Accertarsi che l'elettrodomestico sia spento prima di collegarlo all'alimentazione e/o alla batteria, sollevarlo o trasportarlo.** Tenendo il dito sull'interruttore mentre si trasporta l'elettrodomestico o si collega l'apparecchio alla rete elettrica con l'interruttore già acceso, si possono verificare infortuni.
  - d) **Rimuovere gli utensili di regolazione o le chiavi inglesi prima di accendere l'elettrodomestico.** Un utensile o una chiave lasciati in una parte rotante dell'apparecchio possono provocare lesioni.
  - e) **Evitare posture innaturali. Provvedere a una posizione sicura e mantenere sempre l'equilibrio.** In tal modo si può controllare meglio l'elettrodomestico, soprattutto in situazioni impreviste.
  - f) **Indossare un abbigliamento idoneo. Non indossare abiti larghi o gioielli. Tenere lontani i capelli, gli abiti e i guanti dalle parti in movimento.** Gli abiti larghi, i gioielli o i capelli lunghi possono impigliarsi nelle parti mobili.
  - g) **Se è possibile montare aspirapolvere e dispositivi di raccolta, accertarsi che siano collegati e che vengano utilizzati correttamente.** L'uso di un aspiratore per polvere può ridurre i pericoli associati alla polvere.

#### 4. Uso e trattamento dell'elettro- utensile



- a) Non sovraccaricare l'apparecchio. Utilizzare l'elettro-utensile idoneo al proprio lavoro. Con l'elettro-utensile adatto si lavora meglio e con maggiore sicurezza nell'intervallo di potenza indicato.
- b) Non utilizzare elettro-utensili con interruttore guasto. Un elettro-utensile che non si riesce più a spegnere o ad accendere è pericoloso e deve essere riparato.
- c) Disconnettere la spina dalla presa di corrente e/o rimuovere la batteria prima di eseguire impostazioni dell'apparecchio, sostituire gli accessori o riporre l'apparecchio. Questa misura precauzionale impedisce l'avvio involontario dell'elettro-utensile.
- d) Conservare gli elettro-utensili non utilizzati fuori dalla portata dei bambini. Non consentire l'uso dell'apparecchio a persone inesperte o che non hanno letto le presenti istruzioni. Gli elettro-utensili sono pericolosi se utilizzati da persone inesperte.
- e) Trattare gli elettro-utensili con cura. Controllare che le parti mobili dell'apparecchio funzionino perfettamente e non si inceppino e che non vi siano elementi rotti o danneggiati al punto da compromettere la funzione dell'elettro-utensile. Fare riparare le parti danneggiate prima di utilizzare l'apparecchio. Molti infortuni derivano da una cattiva manutenzione degli elettro-utensili.
- f) **Mantenere gli utensili da taglio ben affilati e puliti.** Gli utensili da taglio trattati con cura e con angoli di taglio affilati si inceppano meno spesso e sono più facili da controllare.
- g) **Utilizzare elettro-utensili, accessori, utensili, ecc. conformi a queste istruzioni. Tenere conto delle condizioni di lavoro e dell'attività da eseguire.** L'uso di elettro-utensili per applicazioni diverse da quelle previste può dare luogo a situazioni di pericolo.

#### 5. Assistenza

- a) Fare riparare l'elettro-utensile solo da personale qualificato specializzato e solo con l'utilizzo di ricambi originali. In tal modo si garantisce la sicurezza dell'elettro-utensile.

#### Secondo DIN EN 60745-2-1

#### Avvertenze relative alla sicurezza per trapani

-  Indossare un paraorecchi. Il forte rumore potrebbe provocare la perdita dell'udito.
- Utilizzare l'impugnatura supplementare fornita in dotazione con l'apparecchio. La perdita del controllo potrebbe provocare incidenti.
- Afferrare sempre l'apparecchio dal manico isolato quando si eseguono lavori nei quali l'elettro-utensile potrebbe urtare linee elettriche nascoste o il proprio cavo di alimentazione. Il contatto con una linea che conduce tensione potrebbe mettere sotto tensione anche le parti metalliche dell'apparecchio e provocare così una scossa elettrica.
-  Indossare una mascherina anti-polvere.

#### Indicazioni relative alla sicurezza specifiche per l'apparecchio

##### **AVVERTENZA! POLVERI TOSSICHE!**

- ▶ La lavorazione di polveri dannose/tossiche rappresenta un pericolo per la salute dell'utente o delle altre persone presenti nell'ambiente di lavoro.

##### ■ **ATTENZIONE ALLE LINEE! PERICOLO!**

Accertarsi di non imbattersi in linee di corrente, condutture di gas o acqua mentre si lavora con l'elettro-utensile. Controllare eventualmente con un rivelatore di linee di alimentazione prima di perforare o fendere una parete.

## Rischi residui

Anche se si utilizza questo elettrotensile secondo le prescrizioni, rimangono comunque dei rischi residui. In relazione alla forma costruttiva e all'esecuzione di questo elettrotensile potrebbero presentarsi i seguenti pericoli:

1. Danni ai polmoni se non si indossa una mascherina antipolvere adeguata.
2. Danni all'udito se non si indossano paraorecchi adeguati.
3. Danni alla salute derivanti dalle vibrazioni a cui sono sottoposti braccio e mano, in caso l'apparecchio venisse utilizzato per un periodo prolungato o non venisse utilizzato e mantenuto correttamente.

### **⚠ AVVERTENZA!**

- ▶ Questo elettrotensile genera un campo elettromagnetico durante il funzionamento. In determinate circostanze, questo campo può influire negativamente su impianti medicali attivi o passivi. Per ridurre il rischio di lesioni gravi o mortali, raccomandiamo alle persone con impianti medicali di consultare il proprio medico e il produttore dell'impianto medicale prima di usare la macchina.

## Accessori/apparecchi aggiuntivi originali

- Utilizzare solo accessori e apparecchi aggiuntivi che sono indicati nel manuale o la cui sede sia compatibile con l'apparecchio.

## Messa in funzione

### **⚠ AVVERTENZA!**

- ▶ Prima di qualsiasi lavoro sull'apparecchio, spegnere l'apparecchio e staccare la spina.

## Impugnatura supplementare

### **NOTA**

- ▶ Per motivi di sicurezza, l'apparecchio deve essere utilizzato solo con l'impugnatura supplementare **11** montata.
- ◆ Allentare il cappio dell'impugnatura supplementare **11** ruotandolo in senso orario.
- ◆ Spingere l'impugnatura supplementare **11** verso il mandrino di perforazione ad attacco rapido **1**.
- ◆ Portare l'impugnatura supplementare **11** nella posizione desiderata.
- ◆ Le posizioni di bloccaggio dell'impugnatura supplementare **11** devono ora venire spinte sul perno di bloccaggio situato sul collo del mandrino dell'apparecchio.
- ◆ Quindi ruotare saldamente l'impugnatura supplementare **11** nuovamente in senso antiorario.

### **NOTA**

- ▶ A seconda della posizione di lavoro, spostare l'impugnatura supplementare **11** nelle diverse posizioni di bloccaggio. A tal fine allentare e poi chiudere l'impugnatura supplementare **11** come sopra descritto.



## Battuta di profondità

- ◆ Premere il tasto di arresto per la battuta di profondità **5** e tenerlo premuto.
- ◆ Inserire la battuta di profondità **3** nell'impugnatura supplementare **11**.
- ◆ Assicurarsi che la dentatura della battuta di profondità **2** sia rivolta verso l'alto e verso il basso.
- ◆ Estrarre la battuta di profondità **3** fino a quando la distanza tra la punta del trapano e la punta della battuta di profondità non corrisponda alla profondità di foratura desiderata.

- ◆ Rilasciare il tasto di arresto per la battuta di profondità **5** per bloccare la battuta di profondità **3**.

### Sostituzione degli utensili

L'apparecchio è dotato di un arresto manuale del mandrino.



- ◆ Dopo l'arresto del motore, tenere premuto l'arresto del mandrino  **4**.
- ◆ Per aprirlo girare il mandrino di perforazione ad attacco rapido **1** in direzione **RELEASE** ➔.
- ◆ Inserire l'utensile desiderato nel mandrino di perforazione ad attacco rapido **1**.
- ◆ Serrare l'utensile ruotando saldamente il mandrino di perforazione ad attacco rapido **1** in direzione **GRIP** ◀.
- ◆ Rilasciare l'arresto del mandrino  **4**.

### Utilizzo

#### Selezione della modalità operativa

**Selettore di funzione:**

- ◆ Spingere il selettore di funzione **6** in modo tale che si innesti in corrispondenza del simbolo desiderato:

Funzione	Simbolo
Perforazione	
Perforazione a percussione	

#### Selezione del senso di rotazione

##### **AVVERTENZA!**

- ▶ L'utilizzo/spostamento dell'interruttore di rotazione **8** deve avvenire esclusivamente ad apparecchio fermo.
- ◆ Selezionare il senso di rotazione premendo il commutatore del senso di rotazione **8** verso destra o sinistra.

### Preselezione del numero di giri

Con la rotella di regolazione per la preselezione del numero di giri  **7** è possibile preselezionare il numero di giri. La velocità appropriata dipende dal materiale in lavorazione. Stabilire l'impostazione corretta effettuando una prova pratica:

#### **NOTA**

- ▶ Il numero di giri impostato viene raggiunto durante il funzionamento continuato.

### Accensione e spegnimento

**Accensione dell'apparecchio:**

- ◆ Premere l'interruttore ON/OFF **10**.

**Spegnimento dell'apparecchio:**

- ◆ Rilasciare l'interruttore ON/OFF **10**.

**Attivazione del funzionamento continuo:**

- ◆ Premere l'interruttore ON/OFF **10**. Mantenerlo premuto con il tasto di arresto per l'interruttore ON/OFF **9**.

**Disattivazione del funzionamento continuo:**

- ◆ Premere l'interruttore ON/OFF **10** e rilasciarlo nuovamente.

### Manutenzione e pulizia



**ATTENZIONE! PERICOLO DI LESIONI!** Prima di qualsiasi lavoro sull'apparecchio, spegnere l'apparecchio e staccare la spina.

- Impedire la penetrazione di liquidi all'interno dell'apparecchio.
- Per la pulizia dell'alloggiamento, utilizzare un panno asciutto. Non utilizzare mai benzina, solventi o detergenti in grado di aggredire la plastica.
- Pulire la macchina al termine del lavoro.
- Conservare l'apparecchio in un ambiente asciutto.

**⚠ AVVERTENZA!**

- ▶ Se è necessario sostituire il cavo di alimentazione, fare eseguire l'operazione dal produttore o da un suo rappresentante, per evitare di compromettere la sicurezza.

**NOTA**

- ▶ I pezzi di ricambio non indicati (come ad es. spazzole di carbone, interruttori) possono essere ordinati tramite il nostro call center.

**Smaltimento**



L'imballaggio è costituito da materiali ecocompatibili che possono essere smaltiti tramite gli appositi centri di raccolta e riciclaggio.



**Non smaltire gli elettrodomestici assieme ai normali rifiuti domestici!**

In base alla Direttiva europea 2012/19/EU, gli elettrodomestici usati devono essere raccolti separatamente e conferiti a un centro per il riciclaggio ecologico.

Per lo smaltimento dell'apparecchio usato, informarsi presso l'amministrazione comunale o municipale.



Smaltire l'imballaggio conformemente alle norme di tutela ambientale.

Tenere conto dei codici presenti sui vari materiali di imballaggio ed eventualmente separare i materiali effettuando una raccolta differenziata. I materiali di imballaggio presentano codici costituiti da abbreviazioni (a) e numeri (b) con il seguente significato:

- 1-7: materie plastiche,
- 20-22: carta e cartone,
- 80-98: materiali compositi



Per lo smaltimento del prodotto una volta che ha terminato la sua funzione, informarsi presso l'amministrazione comunale.

**Garanzia della Kompennass Handels GmbH**

Egregio Cliente,

Questo apparecchio ha una garanzia di 3 anni dalla data di acquisto. Qualora questo prodotto presentasse vizi, Le spettano diritti legali nei confronti del venditore del prodotto. La garanzia qui di seguito descritta non costituisce alcun limite a tali diritti legali.

**Condizioni di garanzia**

Il periodo di garanzia decorre dalla data dell'acquisto. Si prega di conservare lo scontrino di cassa originale. Tale documento è necessario come prova di acquisto.

Qualora entro tre anni a partire dalla data dell'acquisto di questo prodotto si presentasse un vizio del materiale o di fabbricazione, provvederemo, a nostra discrezione, a riparare o a sostituire gratuitamente il prodotto. Questa prestazione di garanzia ha come presupposto che l'apparecchio difettoso e la prova di acquisto (scontrino di cassa) vengano presentati entro il termine di tre anni e che si descriva per iscritto in cosa consiste il vizio e quando si è presentato.

Se il vizio rientra nell'ambito della nostra garanzia, il Suo prodotto verrà riparato o sostituito da uno nuovo. Con la riparazione o la sostituzione del prodotto non decorre un nuovo periodo di garanzia.

**Periodo di garanzia e diritti legali di rivendicazione di vizi**

Il periodo di garanzia non viene prolungato da interventi in garanzia. Ciò vale anche per le parti sostituite e riparate. Danni e vizi eventualmente già presenti al momento dell'acquisto devono venire segnalati immediatamente dopo che l'apparecchio è stato disimballato. Le riparazioni eseguite dopo la scadenza del periodo di garanzia sono a pagamento.

**Ambito della garanzia**

L'apparecchio è stato prodotto con cura secondo severe direttive qualitative e debitamente collaudato prima della consegna.

La garanzia viene prestata in caso di vizi del materiale o di fabbricazione. Questa garanzia non si estende a componenti del prodotto che sono esposti al normale logorio e possono pertanto essere considerati come componenti soggetti a usura o a danni che si verificano su componenti delicati, per es. interruttori, batterie, stampi da forno o parti realizzate in vetro.

Questa garanzia decade se il prodotto è stato danneggiato oppure utilizzato o sottoposto a interventi di manutenzione in modo non conforme. Per un utilizzo adeguato del prodotto si devono rigorosamente rispettare tutte le istruzioni esposte nel manuale di istruzioni per l'uso. Si devono assolutamente evitare modalità di utilizzo e azioni che il manuale di istruzioni per l'uso sconsiglia o da cui esso mette in guardia.

Il prodotto è destinato esclusivamente all'uso domestico e non a quello commerciale. La garanzia decade in caso di impiego improprio o manomissione, uso della forza e interventi non eseguiti dalla nostra filiale di assistenza autorizzata.

### **Trattamento dei casi di garanzia**

Per garantire una rapida evasione della Sua richiesta, La preghiamo di seguire le seguenti istruzioni:

- Tenga a portata di mano per qualsiasi richiesta lo scontrino di cassa e il codice dell'articolo (per es. IAN 12345) come prova di acquisto.
- Il codice dell'articolo è indicato sulla targhetta di modello, su un'incisione, sul frontespizio del manuale di istruzioni per l'uso (in basso a sinistra) o come adesivo sul lato posteriore o inferiore.
- Qualora si presentassero malfunzionamenti o altri tipi di vizi, contatti innanzitutto il reparto assistenza clienti qui di seguito indicato **telefonticamente** o via **e-mail**.
- Una volta che il prodotto è stato registrato come difettoso, lo può poi spedire a nostro carico, provvedendo ad allegare la prova di acquisto (scontrino di cassa), una descrizione del vizio e l'indicazione della data in cui si è presentato, all'indirizzo del servizio di assistenza clienti che Le è stato comunicato.

### **NOTA**

- In caso di utensili Parkside e Florabest si prega di spedire esclusivamente l'articolo guasto senza accessori (per es. batteria, valigetta, attrezzi di montaggio, ecc.).



Sul sito [www.lidl-service.com](http://www.lidl-service.com) è possibile scaricare questo e molti altri manuali di istruzioni, filmati sui prodotti e software.

## **Assistenza**

### **⚠ AVVERTENZA!**

- **Fare riparare gli apparecchi dal centro di assistenza o da un elettricista specializzato e solo con pezzi di ricambio originali.**  
In tal modo si garantisce la sicurezza dell'apparecchio.
- **Fare eseguire sempre la sostituzione della spina o del cavo dal produttore dell'apparecchio o dal relativo centro di assistenza.**  
In tal modo si garantisce la sicurezza dell'apparecchio.

#### **IT Assistenza Italia**

Tel.: 02 36003201

E-Mail: [kompennass@lidl.it](mailto:kompennass@lidl.it)

#### **MT Assistenza Malta**

Tel.: 80062230

E-Mail: [kompennass@lidl.com.mt](mailto:kompennass@lidl.com.mt)

IAN 304996

## **Importatore**

Badi che il seguente indirizzo non è quello del servizio di assistenza clienti. Contatti innanzitutto il servizio di assistenza clienti indicato.

KOMPERNASS HANDELS GMBH

BURGSTRASSE 21

DE-44867 BOCHUM

GERMANIA

[www.kompennass.com](http://www.kompennass.com)

## Traduzione della dichiarazione di conformità originale

KOMPERNASS HANDELS GMBH, responsabile della documentazione: nella persona del Sig. Semi Uguzlu, BURGSTR. 21, DE - 44867 BOCHUM, Germania, dichiara con la presente che questo prodotto è conforme alle seguenti norme, documenti normativi e Direttive CE:

**Direttiva macchine**  
**(2006/42/EC)**

**Compatibilità elettromagnetica**  
**(2014/30/EU)**

**Direttiva RoHS**  
**(2011/65/EU)\***

\*Il produttore è il responsabile esclusivo del rilascio di questa dichiarazione di conformità. L'oggetto della dichiarazione sopra descritto soddisfa le prescrizioni della Direttiva 2011/65/EU del Parlamento Europeo e del Consiglio Europeo dell'8 giugno 2011 sulla restrizione dell'uso di determinate sostanze pericolose nelle apparecchiature elettriche ed elettroniche.

### Norme armonizzate utilizzate:

EN 60745-1:2009/A11:2010

EN 60745-2-1:2010

EN 55014-1:2017

EN 55014-2:2015

EN 61000-3-2:2014

EN 61000-3-3:2013

EN 50581:2012

**Denominazione della macchina:** Trapano a percussione PSBM 750 B2

**Anno di produzione:** 03-2018

**Numero di serie:** IAN 304996

Bochum, 27/03/2018



Semi Uguzlu

- Direttore qualità -

Con riserva di modifiche tecniche volte al miglioramento del prodotto.

# Índice

<b>Introdução</b> . . . . .	<b>22</b>
Utilização correta . . . . .	22
Componentes ilustrados . . . . .	22
Conteúdo da embalagem . . . . .	22
Dados técnicos . . . . .	22
<b>Instruções gerais de segurança para ferramentas elétricas</b> . . . . .	<b>23</b>
1. Segurança no local de trabalho . . . . .	23
2. Segurança elétrica . . . . .	23
3. Segurança de pessoas . . . . .	24
4. Utilização e conservação da ferramenta elétrica . . . . .	24
5. Assistência Técnica . . . . .	25
Instruções de segurança para berbequins . . . . .	25
Instruções de segurança específicas do aparelho . . . . .	25
Acessórios/aparelhos adicionais de origem . . . . .	26
<b>Colocação em funcionamento</b> . . . . .	<b>26</b>
Punho adicional . . . . .	26
Limitador de profundidade . . . . .	26
Substituir ferramentas . . . . .	26
<b>Operação</b> . . . . .	<b>27</b>
Selecionar o modo de funcionamento . . . . .	27
Selecionar sentido de rotação . . . . .	27
Pré-selecionar a velocidade de rotação . . . . .	27
<b>Manutenção e limpeza</b> . . . . .	<b>27</b>
<b>Eliminação</b> . . . . .	<b>28</b>
<b>Garantia da Kompnass Handels GmbH</b> . . . . .	<b>28</b>
<b>Assistência Técnica</b> . . . . .	<b>29</b>
<b>Importador</b> . . . . .	<b>29</b>
<b>Tradução da Declaração de Conformidade original</b> . . . . .	<b>30</b>



## BERBEQUIM PSBM 750 B2

### Introdução

Parabéns pela compra do seu novo aparelho. Optou por um produto de elevada qualidade. O manual de instruções é parte integrante deste produto. Este contém instruções importantes para a segurança, a utilização e a eliminação. Antes de utilizar o produto, familiarize-se com todas as instruções de operação e segurança. Utilize o produto apenas como descrito e nas áreas de aplicação indicadas. Ao transferir o produto para terceiros, entregue todos os respetivos documentos.

### Utilização correta

O aparelho é adequado para:



- Furar com percussão em tijolo, betão e pedra
- Furar pedra, madeira e metal

Qualquer outra utilização ou alteração do aparelho é considerada incorreta e acarreta perigo de acidentes graves.

O fabricante não se responsabiliza por quaisquer danos causados pela utilização incorreta.

O aparelho não se destina ao uso comercial.



### Componentes ilustrados

- 1 Bucha de aperto rápido
- 2 Dentes no limitador de profundidade
- 3 Limitador de profundidade
- 4 Bloqueio do veio 
- 5 Botão de fixação para limitador de profundidade
- 6 Seletor de função
- 7 Botão rotativo de pré-seleção da rotação 
- 8 Comutador do sentido de rotação
- 9 Botão de fixação para interruptor LIGAR/DESLIGAR
- 10 Interruptor LIGAR/DESLIGAR
- 11 Punho adicional

### Conteúdo da embalagem

- 1 Berbequim
- 1 Punho adicional (pré-montado)
- 1 Limitador de profundidade
- 1 Mala
- 1 Manual de instruções

### Dados técnicos

Consumo nominal:	750 W
Tensão nominal:	230 V ~ 50 Hz (corrente alternada)
Velocidade nominal de rotação em vazio:	$n_0$ 50-3000 rpm
Número de impactos:	máx. 48 000 rpm
Binário máx:	10 Nm
Capacidade da bucha:	 : Ø máx. 13 mm
Diâmetro máx. de furo:	8 mm para aço 25 mm para madeira 10 mm para betão
Classe de proteção:	II/  (isolamento duplo)

### Valor de emissões sonoras:

Valor de medição de ruído, determinado de acordo com a Norma EN 60745. O nível sonoro ponderado A da ferramenta elétrica é, em geral:

Nível de pressão acústica:	$L_{pA} = 85,3$ dB(A)
Incerteza K:	3 dB
Nível de potência acústica:	$L_{WA} = 96,3$ dB(A)
Incerteza K:	3 dB



**Usar protetores auriculares!**

## Valor total de vibração:

Valor total da vibração (soma vetorial de três direções) determinado de acordo com a norma EN 60745:

### Furar metal:

(Punho principal)  $a_{h,D} = 6,190 \text{ m/s}^2$ ,  $K = 1,5 \text{ m/s}^2$

(Punho adicional)  $a_{h,D} = 5,874 \text{ m/s}^2$ ,  $K = 1,5 \text{ m/s}^2$

### Furar com percussão em betão:

(Punho principal)  $a_{h,D} = 10,858 \text{ m/s}^2$ ,  $K = 1,5 \text{ m/s}^2$

(Punho adicional)  $a_{h,D} = 10,276 \text{ m/s}^2$ ,  $K = 1,5 \text{ m/s}^2$

## NOTA

- ▶ O nível de vibração indicado nestas instruções foi medido de acordo com um processo de medição normalizado e pode ser utilizado para a comparação de aparelhos. O valor da emissão de vibração indicado também pode ser utilizado para uma avaliação preliminar da intermitência.

## AVISO!

- ▶ O nível de vibração altera-se de acordo com a utilização da ferramenta elétrica e pode, em alguns casos, exceder o valor indicado nestas instruções. O grau de vibração pode ser subestimado, caso a ferramenta elétrica seja utilizada regularmente desta forma. Tente manter a pressão exercida por vibrações tão baixa quanto possível. Podem ser tomadas medidas para reduzir a pressão exercida pela vibração, como, por exemplo, o uso de luvas ao utilizar a ferramenta e a limitação do tempo de trabalho. Ao mesmo tempo, todas as partes do ciclo de funcionamento têm de ser tidas em conta (por exemplo, os períodos em que a ferramenta elétrica está desligada e aqueles em que está ligada, mas funciona sem pressão).



## Instruções gerais de segurança para ferramentas elétricas

### AVISO!

- ▶ **Leia todas as instruções de segurança e indicações.** O não cumprimento das instruções de segurança e indicações pode causar choque elétrico, incêndio e/ou ferimentos graves.

### Guarde todas as instruções de segurança e indicações para futuras consultas.

O conceito “ferramenta elétrica”, utilizado nas instruções de segurança, refere-se a ferramentas elétricas operadas por rede elétrica (com cabo de alimentação) e a ferramentas elétricas operadas por acumulador (sem cabo de alimentação).

## 1. Segurança no local de trabalho

- Mantenha o seu local de trabalho limpo e bem iluminado.** Desarrumação e áreas de trabalho pouco iluminadas podem causar acidentes.
- Não trabalhe com a ferramenta elétrica em atmosferas potencialmente explosivas, onde se encontram líquidos, gases ou poeiras inflamáveis.** As ferramentas elétricas originam faíscas que podem inflamar poeiras e vapores.
- Durante a utilização da ferramenta elétrica, mantenha crianças e outras pessoas afastadas.** Em caso de distração pode perder o controlo do aparelho.

## 2. Segurança elétrica

- A ficha de ligação da ferramenta elétrica tem de ser adequada à tomada. A ficha não pode, de forma alguma, ser alterada. Não utilize quaisquer fichas de adaptadores em conjunto com ferramentas elétricas com proteção de ligação à terra. Fichas inalteradas e tomadas adequadas reduzem o risco de choque elétrico.**

- b) Evite o contacto físico com superfícies ligadas à terra, como tubos, aquecimentos, fogões e frigoríficos. Existe um risco elevado de choque elétrico, caso o seu corpo esteja ligado à terra.
  - c) Mantenha as ferramentas elétricas afastadas de chuva ou humidade. A infiltração de água num aparelho elétrico aumenta o risco de choque elétrico.
  - d) Não utilize o cabo para um fim diferente do previsto, p. ex. para transportar, pendurar a ferramenta elétrica ou puxar a ficha da tomada. Mantenha o cabo afastado de calor, óleo, arestas afiadas ou peças móveis do aparelho. Cabos danificados ou enrolados aumentam o risco de choque elétrico.
  - e) Se trabalhar com uma ferramenta elétrica ao ar livre, utilize apenas extensões que também sejam adequadas para o exterior. A utilização de uma extensão adequada para o exterior diminui o risco de choque elétrico.
  - f) Se não for possível evitar a utilização da ferramenta elétrica num ambiente húmido, utilize um disjuntor diferencial residual. A utilização de um disjuntor diferencial residual reduz o risco de choque elétrico.
- c) Evite uma colocação em funcionamento involuntária. Certifique-se de que a ferramenta elétrica se encontra desligada antes de a ligar à fonte de alimentação e/ou ao acumulador, bem como antes de a elevar ou transportar. Se, durante o transporte da ferramenta elétrica, tiver o dedo no interruptor ou ligar o aparelho a uma fonte de alimentação quando este já se encontra ligado, podem ocorrer acidentes.
  - d) Retire as ferramentas de ajuste ou chaves de parafusos antes de ligar a ferramenta elétrica. Uma ferramenta ou uma chave numa parte rotativa do aparelho pode causar ferimentos.
  - e) Evite uma postura corporal incorreta. Assegure uma posição estável e mantenha sempre o equilíbrio. Desta forma, consegue controlar melhor a ferramenta elétrica em situações inesperadas.
  - f) Use vestuário adequado. Não use roupas largas ou joias. Mantenha o cabelo, o vestuário e as luvas afastados das peças móveis. Vestuário solto, joias ou cabelos compridos podem ficar presos nas peças móveis.
  - g) Se existir a possibilidade de montar aparelhos de aspiração ou recolha de pó, certifique-se de que são ligados e utilizados corretamente. A utilização de um aparelho de aspiração de pó pode reduzir eventuais perigos devido a pó.

### 3. Segurança de pessoas

- a) Esteja sempre atento, observe o que está a fazer e utilize a ferramenta elétrica de forma sensata. Não utilize uma ferramenta elétrica se estiver cansado, com sono ou sob a influência de drogas, álcool ou medicamentos. Um momento de distração durante a utilização da ferramenta elétrica pode causar ferimentos graves.
- b) Use o equipamento de proteção individual e sempre óculos de proteção. O uso do equipamento de proteção individual, como máscara de proteção antipoeiras, calçado de segurança antiderrapante, capacete de proteção ou protetores auriculares, de acordo com o tipo e a aplicação da ferramenta elétrica, reduz o risco de ferimentos.

### 4. Utilização e conservação da ferramenta elétrica

- a) Não sobrecarregue o aparelho. Utilize a ferramenta elétrica apropriada para o seu trabalho. Com a ferramenta elétrica adequada, trabalhará melhor e de forma mais segura na respetiva área de trabalho.
- b) Não utilize uma ferramenta elétrica, cujo interruptor esteja avariado. Uma ferramenta elétrica que não se consegue ligar nem desligar constitui perigo e tem de ser reparada.
- c) Retire a ficha da tomada e/ou remova o acumulador antes de realizar ajustes no aparelho, substituir acessórios ou se não estiver a utilizar o aparelho. Esta medida de segurança evita o arranque involuntário da ferramenta elétrica.

- d) Guarde as ferramentas elétricas que não estão a ser utilizadas fora do alcance das crianças. Não autorize a utilização do aparelho por pessoas que não estejam familiarizadas com o mesmo ou que não tenham lido estas instruções. As ferramentas elétricas são perigosas, caso sejam utilizadas por pessoas inexperientes.
- e) Faça uma manutenção cuidadosa das ferramentas elétricas. Verifique se as peças móveis funcionam corretamente e não estão encravadas, e se existem peças partidas ou danificadas a ponto de interferir no bom funcionamento da ferramenta elétrica. Antes de utilizar o aparelho, as peças danificadas devem ser reparadas. Muitos acidentes ocorrem devido à má manutenção das ferramentas elétricas.
- f) Mantenha as ferramentas de corte afiadas e limpas. Ferramentas de corte bem conservadas e afiadas encravam muito menos e são mais fáceis de conduzir.
- g) Utilize a ferramenta elétrica, os acessórios, as ferramentas de aplicação, etc., de acordo com estas instruções. Tenha em consideração as condições de trabalho e a atividade a exercer. A utilização de ferramentas elétricas para utilizações diferentes das previstas pode originar situações perigosas.

## 5. Assistência Técnica

- a) Solicite a reparação da sua ferramenta elétrica apenas a técnicos especializados e com peças sobresselentes de origem. Desta forma, é garantida a segurança da ferramenta elétrica.

Em conformidade com a norma  
DIN EN 60745-2-1

## Instruções de segurança para berbequins

-  Use protetores auriculares. A exposição ao ruído pode provocar perda de audição.
- Utilize o punho adicional fornecido com o aparelho. A perda de controlo pode causar ferimentos.

- Segure no aparelho apenas pelas superfícies isoladas dos punhos quando realizar trabalhos em que a ferramenta de aplicação possa atingir cabos elétricos escondidos ou o próprio cabo de alimentação. O contacto com um cabo condutor de tensão também pode colocar peças metálicas do aparelho sob tensão, levando à ocorrência de um choque elétrico.



- Use uma máscara de proteção antipoeiras.

## Instruções de segurança específicas do aparelho

### AVISO! POEIRAS TÓXICAS!

- ▶ Trabalhar poeiras tóxicas/nocivas representa um perigo para a saúde, para o operador da máquina e para as pessoas que se encontrem na proximidade.

### ■ ATENÇÃO TUBOS/CABOS! PERIGO!

Certifique-se de que não entra em contacto com cabos de eletricidade, tubos de gás ou a canalização de água quando estiver a trabalhar com uma ferramenta elétrica. Se necessário, verifique com um localizador de tubos/cabos antes de furar ou abrir uma parede.

### Riscos residuais

Mesmo quando opera corretamente esta ferramenta elétrica, existem sempre riscos residuais. Os seguintes perigos podem ocorrer em associação com o tipo de construção e o modelo desta ferramenta elétrica:

1. Lesões pulmonares, caso não seja usada máscara de proteção antipoeiras adequada.
2. Lesões auditivas, caso não sejam usados protetores auriculares adequados.
3. Danos para a saúde resultantes de vibrações no sistema braço-mão, caso o aparelho seja utilizado durante um longo período de tempo ou não seja utilizado corretamente nem seja efetuada a respetiva manutenção.

**⚠ AVISO!**

- ▶ Esta ferramenta elétrica produz um campo eletromagnético durante o funcionamento. Em determinadas circunstâncias, este campo pode prejudicar os implantes médicos ativos ou passivos. Para reduzir o perigo de lesões graves ou mortais, aconselhamos as pessoas portadoras de implantes médicos a consultarem o seu médico e o fabricante do implante médico, antes de utilizarem a máquina.

**Acessórios/aparelhos adicionais de origem**

- Utilize apenas acessórios e aparelhos adicionais indicados no manual de instruções ou cuja montagem seja compatível com o aparelho.

**Colocação em funcionamento**

**⚠ AVISO!**

- ▶ Antes de realizar quaisquer trabalhos no aparelho, desligue-o e retire a ficha da tomada.

**Punho adicional**

**NOTA**

- ▶ Por motivos de segurança, este aparelho só pode ser utilizado com o punho adicional 11 montado.
- ◆ Afrouxe a presilha do punho adicional 11, rodando-a no sentido dos ponteiros do relógio.
- ◆ Desloque o punho adicional 11 no sentido da bucha de aperto rápido 1.
- ◆ Desloque o punho adicional 11 para a posição desejada.
- ◆ As posições de encaixe no punho adicional 11 têm agora de ser deslocadas sobre o pino de bloqueio no pescoço do veio do aparelho.
- ◆ Em seguida, rode firmemente o punho adicional 11 novamente no sentido contrário ao dos ponteiros do relógio.

**NOTA**

- ▶ Coloque o punho adicional 11 nas diferentes posições de encaixe, de acordo com a posição de trabalho. Para tal, desaperte e feche o punho adicional 11 conforme descrito anteriormente.

**Limitador de profundidade**

- ◆ Pressione o botão de fixação para o limitador de profundidade 5 e mantenha-o pressionado.
- ◆ Insira o limitador de profundidade 3 no punho adicional 11.
- ◆ Certifique-se de que os dentes no limitador de profundidade 2 estão voltados para cima e para baixo.
- ◆ Extraia o limitador de profundidade 3 até que a distância entre a ponta da broca e a ponta do limitador de profundidade corresponda à profundidade de perfuração pretendida.
- ◆ Solte o botão de fixação para o limitador de profundidade 5 para fixar o limitador de profundidade 3.

**Substituir ferramentas**



- O aparelho está equipado com um bloqueio do veio manual.
- ◆ Após a paragem do motor, mantenha o bloqueio do veio 4 pressionado.
- ◆ Rode a bucha de aperto rápido 1 no sentido **RELEASE** ➡, para a abrir.
- ◆ Coloque a ferramenta desejada na bucha de aperto rápido 1.
- ◆ Aperte firmemente a ferramenta, rodando a bucha de aperto rápido 1 no sentido **GRIP** ⬅.
- ◆ Solte o bloqueio do veio 4.

## Operação

### Selecionar o modo de funcionamento

#### Seletor de função:

- ◆ Desloque o seletor de função **6**, de modo a encaixar no símbolo pretendido:

Função	Símbolo
Furar	
Furar com percussão	

### Selecionar sentido de rotação

#### **AVISO!**

- ▶ A utilização/o ajuste do comutador do sentido de rotação **8** só poderá ser efetuada(o) com o aparelho parado.
- ◆ Selecione o sentido de rotação, pressionando o comutador do sentido de rotação **8** para a direita ou para a esquerda.

### Pré-selecionar a velocidade de rotação

Com o botão de pré-seleção da velocidade de rotação **7** pode pré-selecionar a velocidade de rotação. A velocidade de rotação correta depende do material a trabalhar. Determine o ajuste correto, efetuando um ensaio:

#### **NOTA**

- ▶ A velocidade de rotação regulada só é atingida em funcionamento contínuo.

## Ligar e desligar

### Ligar o aparelho:

- ◆ Prima o interruptor LIGAR/DESLIGAR **10**.

### Desligar o aparelho:

- ◆ Solte o interruptor LIGAR/DESLIGAR **10**.

### Ligar o funcionamento contínuo:

- ◆ Prima o interruptor LIGAR/DESLIGAR **10**. Fixe-o na posição premida com o botão de fixação para o interruptor LIGAR/DESLIGAR **9**.

### Desligar o funcionamento contínuo:

- ◆ Prima o interruptor LIGAR/DESLIGAR **10** e solte-o novamente.

## Manutenção e limpeza



**AVISO! PERIGO DE FERIMENTOS!**  
Antes de realizar quaisquer trabalhos no aparelho, desligue-o e retire a ficha da tomada.

- Não podem entrar quaisquer líquidos no interior do aparelho.
- Utilize um pano seco para limpar o corpo do aparelho. Nunca utilize benzina, solventes ou detergentes agressivos para o plástico.
- Limpe a máquina após a conclusão do trabalho.
- Armazene o aparelho num local seco.

#### **AVISO!**

- ▶ Se houver necessidade de substituição do cabo de ligação, deverá a mesma ser realizada pelo fabricante ou pelo seu representante, a fim de evitar riscos para a segurança.

#### **NOTA**

- ▶ Peças sobresselentes não especificadas (como, p. ex., escovas de carvão, interruptores) podem ser encomendadas através do nosso centro de atendimento telefónico.

## Eliminação



A embalagem é composta por materiais recicláveis que pode depositar nos ecopontos locais.



**Não coloque ferramentas elétricas no lixo doméstico!**

Em conformidade com a Diretiva Europeia 2012/19/EU, as ferramentas elétricas usadas têm de ser recolhidas separadamente e submetidas a reciclagem adequada.

Relativamente às possibilidades de eliminação do aparelho em fim de vida, informe-se na junta de freguesia ou câmara municipal da sua área de residência.



Elimine a embalagem de modo ecológico.

Tenha em atenção a identificação nos diversos materiais de embalagem e separe-os convenientemente. Os materiais de embalagem estão identificados com abreviaturas (a) e algarismos (b), com os seguintes significados:

1-7: plásticos,

20-22: papel e cartão,

80-98: compostos



Relativamente às possibilidades de eliminação do produto em fim de vida, informe-se na junta de freguesia ou câmara municipal da sua área de residência.

## Garantia da Kompennass Handels GmbH

Estimada Cliente, Estimado Cliente,

Este aparelho tem uma garantia de 3 anos a contar da data de compra. No caso deste produto ter defeitos, tem direitos legais contra o vendedor do produto. Estes direitos legais não são limitados pela nossa garantia que passamos a transcrever.

### Condições de garantia

O prazo de garantia tem início na data da compra. Por favor, guarde bem o talão de compra original. Este documento é necessário como comprovativo da compra.

Se dentro de três anos a partir da data de compra deste produto, ocorrer um defeito de material ou fabrico, o produto será reparado ou substituído por nós – consoante a nossa preferência – gratuitamente. Esta garantia parte do princípio que o aparelho defeituoso e o comprovativo da compra (talão de compra) são apresentados dentro do prazo de três anos e é descrito brevemente, por escrito, em que consiste o defeito e quando ocorreu.

Se o defeito estiver coberto pela nossa garantia, receberá o produto reparado ou um novo produto.

### Prazo de garantia e direitos legais

O período de garantia não é prolongado pelo acionamento da mesma. Isto também se aplica a peças substituídas e reparadas. Danos e defeitos que possam eventualmente já existir no momento da compra devem ser imediatamente comunicados, após retirar o aparelho da embalagem. Expirado o período da garantia, quaisquer reparações necessárias estão sujeitas a pagamento.

### Âmbito da garantia

O aparelho foi fabricado segundo diretivas de qualidade rigorosas, com o maior cuidado, e testado escrupulosamente antes da sua distribuição.

A garantia abrange apenas defeitos de material ou de fabrico. Esta garantia não abrange peças do produto, que estão sujeitas ao desgaste normal e podem ser consideradas desta forma peças de desgaste, ou danos em peças frágeis, p. ex. interruptores, acumuladores, formas para bolos ou peças de vidro.

Esta garantia perde a validade, se o produto for danificado, utilizado incorretamente ou se a manutenção tenha sido realizada indevidamente. Para garantir uma utilização correta do produto, é necessário cumprir todas as instruções contidas no manual de instruções. Ações ou fins de utilização que são desaconselhados, ou para os quais é alertado no manual de instruções, têm de ser impreterivelmente evitados.

O produto foi concebido apenas para uso privado e não para uso comercial. A garantia extingue-se em caso de utilização incorreta, uso de força e intervenções que não tenham sido efetuadas pela nossa Filial de Assistência Técnica autorizada.

### Procedimento em caso de acionamento da garantia

Para garantir um processamento rápido do seu pedido, siga, por favor, as seguintes instruções:

- Para todos os pedidos de esclarecimento, tenha à mão o talão de compra e o número do artigo (p. ex. IAN 12345) como comprovativo da compra.
- O número do artigo consta na placa de características, numa impressão, na capa do seu manual de instruções (em baixo à esquerda) ou, como autocolante, no verso ou no lado inferior.
- Caso ocorram falhas de funcionamento ou outros defeitos, contacte primeiro o Serviço de Assistência Técnico, indicado em seguida, **telefonicamente** ou **por e-mail**.
- De seguida, pode enviar gratuitamente o produto registado como defeituoso, incluindo o comprovativo da compra (talão de compra) e indique o defeito e quando este ocorreu, para a morada do Serviço de Assistência Técnica que lhe foi indicada.

### NOTA

- ▶ No caso de ferramentas Parkside e Florabest, envie unicamente o artigo avariado sem acessórios (p. ex. acumulador, mala de armazenamento, ferramentas de montagem, etc.).



Em [www.lidl-service.com](http://www.lidl-service.com) poderá descarregar este manual de instruções e muitos outros manuais, bem como vídeos sobre produtos e software.

### Assistência Técnica

#### ⚠ AVISO!

- ▶ Solicite a reparação dos seus aparelhos ao Serviço de Assistência Técnica ou a um electricista devidamente qualificado e apenas com peças sobresselentes originais. Desta forma, é garantida a segurança do aparelho.
- ▶ A substituição da ficha ou do cabo de alimentação deve ser sempre efetuada pelo fabricante do aparelho ou pelo seu serviço de apoio ao cliente. Desta forma, é garantida a segurança do aparelho.

**PT** Assistência Portugal  
Tel.: 70778 0005 (0,12 EUR/Min.)  
E-Mail: [kompernass@lidl.pt](mailto:kompernass@lidl.pt)

IAN 304996

### Importador

Por favor, observe que a seguinte morada não é a morada do Serviço de Assistência Técnica. Primeiro entre em contacto com o Serviço de Assistência Técnica.

KOMPERNASS HANDELS GMBH  
BURGSTRASSE 21  
DE-44867 BOCHUM  
ALEMANHA  
[www.kompernass.com](http://www.kompernass.com)



## Tradução da Declaração de Conformidade original

Nós, A KOMPERNASS HANDELS GMBH, responsável pela documentação: Sr. Semi Uguzlu, BURGSTR. 21, DE-44867 BOCHUM, Alemanha, declaramos que este produto cumpre os seguintes documentos normativos, normas e diretivas comunitárias:

**Diretiva Máquinas  
(2006/42/EC)**

**Compatibilidade Eletromagnética  
(2014/30/EU)**

**Diretiva RSP  
(2011/65/EU)\***

\*O fabricante é o único responsável pela emissão desta declaração de conformidade. O objeto da declaração acima descrito cumpre os regulamentos da Diretiva 2011/65/EU do Parlamento Europeu e do Conselho de 8 de junho de 2011, relativa à restrição do uso de determinadas substâncias perigosas em equipamentos elétricos e eletrônicos.

### **Normas harmonizadas aplicadas:**

EN 60745-1:2009/A11:2010

EN 60745-2-1:2010

EN 55014-1:2017

EN 55014-2:2015

EN 61000-3-2:2014

EN 61000-3-3:2013

EN 50581:2012

**Designação de tipo da máquina:** Berbequim PSBM 750 B2

**Ano de fabrico:** 03-2018

**Número de série:** IAN 304996

Bochum, 27.03.2018



Semi Uguzlu

- Gestor de qualidade -

Reservado o direito a alterações técnicas no âmbito do desenvolvimento.

# Contents

<b>Introduction</b> .....	<b>32</b>
Intended use .....	32
Depicted components .....	32
Package contents .....	32
Technical data .....	32
<b>General Power Tool Safety Warnings</b> .....	<b>33</b>
1. Work area safety .....	33
2. Electrical safety .....	34
3. Personal safety .....	34
4. Power tool use and care .....	34
5. Service .....	35
Safety instructions for drills .....	35
Appliance-specific safety instructions .....	35
Original accessories/auxiliary equipment .....	36
<b>Use</b> .....	<b>36</b>
Additional handle .....	36
Depth stop .....	36
Changing tools .....	36
<b>Operation</b> .....	<b>36</b>
Select operating mode .....	36
Select direction of rotation .....	37
Preselecting the rotation speed .....	37
<b>Maintenance and cleaning</b> .....	<b>37</b>
<b>Disposal</b> .....	<b>38</b>
<b>Kompnass Handels GmbH warranty</b> .....	<b>38</b>
<b>Service</b> .....	<b>39</b>
<b>Importer</b> .....	<b>39</b>
<b>Translation of the original Conformity Declaration</b> .....	<b>40</b>

## HAMMER DRILL PSBM 750 B2

### Introduction

Congratulations on the purchase of your new appliance. You have chosen a high-quality product. The operating instructions are part of this product. They contain important information about safety, usage and disposal. Before using the product, please familiarise yourself with all operating and safety instructions. Use the product only as described and for the range of applications specified. Please also pass these operating instructions on to any future owner.

### Intended use



The appliance is suitable for:

- Impact-drilling into brickwork, concrete and stone
- Drilling into stone, wood and metal

Any other usage or modification of the appliance is deemed to be improper and carries a significant risk of accidents.

The manufacturer accepts no responsibility for damage(s) attributable to misuse. The appliance is not intended for commercial use.



### Depicted components

- 1 Quick-release chuck
- 2 Teeth on the depth stop
- 3 Depth stop
- 4 Spindle lock 
- 5 Locking button for the depth stop
- 6 Function selector switch
- 7 Rotational speed preselector adjusting wheel 
- 8 Rotation direction switch
- 9 Locking button for ON/OFF switch
- 10 ON/OFF switch
- 11 Additional handle

### Package contents

- 1 hammer drill
- 1 additional handle (pre-assembled)
- 1 depth stop
- 1 carrying case
- 1 set of operating instructions

### Technical data

Rated power consumption:	750 W
Rated voltage:	230 V ~ 50 Hz (AC)
Rated idling speed:	$n_0$ 50–3000 rpm
Stroke rate:	max. 48000 rpm
Max. torque:	10 Nm
Chuck capacity:	
 :	max. $\varnothing$ 13 mm
Max. drill diameter:	8 mm for steel 25 mm for wood 10 mm for concrete
Protection class:	II/  (double insulation)

### Noise emission value:

Noise measurement value determined in accordance with EN 60745. The A-rated noise level of the power tool is typically as follows:

Sound pressure level:	$L_{pA} = 85.3$ dB(A)
Uncertainty K:	3 dB
Sound power level:	$L_{WA} = 96.3$ dB(A)
Uncertainty K:	3 dB



**Wear hearing protection!**

**Total vibration value:**

Total vibration values (vector total of three directions) determined in accordance with EN 60745:

**Drilling in metal:**

(Main handle):  $a_{h,D} = 6.190 \text{ m/s}^2$ ,  $K = 1.5 \text{ m/s}^2$

(Additional handle):  $a_{h,D} = 5.874 \text{ m/s}^2$ ,  
 $K = 1.5 \text{ m/s}^2$

**Hammer drilling in concrete:**

(Main handle):  $a_{h,D} = 10.858 \text{ m/s}^2$ ,  $K = 1.5 \text{ m/s}^2$

(Additional handle):  $a_{h,D} = 10.276 \text{ m/s}^2$ ,  
 $K = 1.5 \text{ m/s}^2$

**NOTE**

- ▶ The vibration level specified in these instructions has been measured in accordance with a standardised measuring procedure and can be used for equipment comparisons. The specified vibration emission value can also be used to make an initial exposure estimate.

**⚠ WARNING!**

- ▶ The vibration level varies depending on the use of the power tool and may be higher than the value specified in these instructions in some cases. Regular use of the power tool in this way may cause the user to underestimate the vibration. Try to keep the vibration loads as low as possible. Measures to reduce the vibration load are, e.g. wearing gloves and limiting the working time. Wherein all states of operation must be included (e.g. times when the power tool is switched off and times where the power tool is switched on but running without load).



**General Power Tool Safety Warnings**

**⚠ WARNING!**

- ▶ Read all safety warnings and all instructions. Failure to follow the warnings and instructions may result in electric shock, fire and/or serious injury.

**Save all warnings and instructions for future reference.**

The term “power tool” in the warnings refers to your mains-operated (corded) power tool or battery-operated (cordless) power tool.

**1. Work area safety**

- Keep work area clean and well lit.**  
Cluttered or dark areas invite accidents.
- Do not operate power tools in explosive atmospheres, such as in the presence of flammable liquids, gases or dust.** Power tools create sparks which may ignite the dust or fumes.
- Keep children and bystanders away while operating a power tool.** Distractions can cause you to lose control.

## 2. Electrical safety

- a) Power tool plugs must match the outlet. Never modify the plug in any way. Do not use any adapter plugs with earthed (grounded) power tools. Unmodified plugs and matching outlets will reduce risk of electric shock.
  - b) Avoid body contact with earthed or grounded surfaces, such as pipes, radiators, ranges and refrigerators. There is an increased risk of electric shock if your body is earthed or grounded.
  - c) Do not expose power tools to rain or wet conditions. Water entering a power tool will increase the risk of electric shock.
  - d) Do not abuse the cord. Never use the cord for carrying, pulling or unplugging the power tool. Keep cord away from heat, oil, sharp edges or moving parts. Damaged or entangled cords increase the risk of electric shock.
  - e) When operating a power tool outdoors, use an extension cord suitable for outdoor use. Use of a cord suitable for outdoor use reduces the risk of electric shock.
  - f) If operating a power tool in a damp location is unavoidable, use a residual current device (RCD) protected supply. Use of an RCD reduces the risk of electric shock.
- c) Prevent unintentional starting. Ensure the switch is in the off-position before connecting to power source and/or battery pack, picking up or carrying the tool. Carrying power tools with your finger on the switch or energising power tools that have the switch on invites accidents.
  - d) Remove any adjusting key or wrench before turning the power tool on. A wrench or a key left attached to a rotating part of the power tool may result in personal injury.
  - e) Do not overreach. Keep proper footing and balance at all times. This enables better control of the power tool in unexpected situations.
  - f) Dress properly. Do not wear loose clothing or jewellery. Keep your hair, clothing and gloves away from moving parts. Loose clothes, jewellery or long hair can be caught in moving parts.
  - g) If devices are provided for the connection of dust extraction and collection facilities, ensure these are connected and properly used. Use of dust collection can reduce dust-related hazards.

## 3. Personal safety

- a) Stay alert, watch what you are doing and use common sense when operating a power tool. Do not use a power tool while you are tired or under the influence of drugs, alcohol or medication. A moment of inattention while operating power tools may result in serious personal injury.
- b) Use personal protective equipment. Always wear eye protection. Protective equipment such as dust mask, non-skid safety shoes, hard hat, or hearing protection used for appropriate conditions will reduce personal injuries.

## 4. Power tool use and care



- a) Do not force the power tool. Use the correct power tool for your application. The correct power tool will do the job better and safer at the rate for which it was designed.
- b) Do not use the power tool if the switch does not turn it on and off. Any power tool that cannot be controlled with the switch is dangerous and must be repaired.
- c) Disconnect the plug from the power source and/or the battery pack from the power tool before making any adjustments, changing accessories, or storing power tools. Such preventive safety measures reduce the risk of starting the power tool accidentally.

- d) Store idle power tools out of the reach of children and do not allow persons unfamiliar with the power tool or these instructions to operate the power tool. Power tools are dangerous in the hands of untrained users.
- e) Maintain power tools. Check for misalignment or binding of moving parts, breakage of parts and any other condition that may affect the power tool's operation. If damaged, have the power tool repaired before use. Many accidents are caused by poorly maintained power tools.
- f) Keep cutting tools sharp and clean. Properly maintained cutting tools with sharp cutting edges are less likely to bind and are easier to control.
- g) Use the power tool, accessories and tool bits etc. in accordance with these instructions, taking into account the working conditions and the work to be performed. Use of the power tool for operations different from those intended could result in a hazardous situation.

## 5. Service

- a) Have your power tool serviced by a qualified repair person using only identical replacement parts. This will ensure that the safety of the power tool is maintained.

## Safety instructions for drills

-  Wear hearing protection. Exposure to loud noise can lead to hearing loss.
- Use the additional handle supplied with the appliance. Loss of control can lead to injuries.
- Hold the appliance by the insulated handles when you are carrying out work during which the deployed tool may come into contact with concealed power cables or its own power cable. Contact with a live wire may electrify exposed metal parts of the power tool and could give the operator an electric shock.
-  Wear a dust mask.

## Appliance-specific safety instructions

### **WARNING! TOXIC DUST!**

- ▶ Working with the tool can produce harmful/toxic dusts which represent a health hazard for the person operating the appliance and for anyone else in the vicinity.

- **CAUTION: SUPPLY LINES! DANGER!**  
Ensure that you are not likely to hit power, gas or water supply lines when you are working with the power tool. If necessary, check with a service line detector before you start to cut or drill into a surface.

### Residual risks!

Even if you operate this power tool properly, there will still be residual risks. The following risks can occur in relation to the power tool's design and structure:

1. Lung damage, if no suitable dust protection mask is worn.
2. Hearing damage, if no suitable hearing protection is worn.
3. Damage to health caused by hand-arm vibrations if the appliance is used for extended periods or is not properly used and maintained.

## ⚠ WARNING!

- ▶ The power tool creates an electromagnetic field during operation. This field can, in certain circumstances, impair active or passive medical implants. To reduce the risk of fatal injuries, we recommend that people with medical implants consult their doctor and the manufacturer of the medical implant before operating this machine.

## Original accessories/auxiliary equipment

- Use only the accessories and additional equipment that are specified in the operating instructions and are compatible with the appliance.

## Use

### ⚠ WARNING!

- ▶ Switch the appliance off and remove the power plug before starting any work on the appliance.

## Additional handle

### NOTE

- ▶ For safety reasons, you should only use this appliance with the additional handle ① attached.
- ◆ Loosen the strap on the additional handle ① by turning it clockwise.
- ◆ Push the additional handle ① in the direction of the quick release chuck ①.
- ◆ Turn the additional handle ① to the required position.
- ◆ The locking positions on the additional handle ① must now be pushed over the locking pin on the spindle of the appliance.
- ◆ Turn the additional handle ① anticlockwise again to tighten it.

### NOTE





- ▶ Move the additional handle ① into the various locking positions depending on your working position. Undo and lock the additional handle ① as described previously.

## Depth stop

- ◆ Push the locking button for the depth stop ⑤ and keep it pushed in.
- ◆ Insert the depth stop ③ into the additional handle ①.
- ◆ Make sure that the teeth on the depth stop ② point upwards and downwards.
- ◆ Pull the depth stop ③ out until the distance between the tip of the drill and the tip of the depth stop corresponds with the required drilling depth.
- ◆ Release the locking button for the depth stop ⑤ to lock the depth stop ③.

## Changing tools

The appliance has a manual spindle lock.



- ◆ Once the motor has come to a standstill, press and hold the spindle lock button  ④.
- ◆ Turn the quick-release chuck ① towards **RELEASE**  to open it.
- ◆ Insert the desired tool into the quick-release chuck ①.
- ◆ Turn the quick-release chuck ① towards **GRIP**  to tighten the tool.
- ◆ Release the spindle lock  ④.

## Operation

### Select operating mode

#### Function selector switch:

- ◆ Push the function selector switch ⑥ so that it engages at the required symbol:

Function	Symbol
Drilling	
Impact drilling	

## Select direction of rotation

### **WARNING!**

- ▶ The rotation direction switch **8** may only be used/adjusted if the appliance is at a standstill.

- ◆ Select the direction of rotation by pressing the rotation direction switch **8** towards the left or right.

## Preselecting the rotation speed

You can use the rotational speed preselector adjusting wheel  **7** to preselect the rotational speed. The speed you select depends on the material to be processed. Work out the right setting by carrying out a practice test.:

### **NOTE**

- ▶ The appliance only reaches the set rotational speed during continuous operation.

## Switching on and off

### Switching the appliance on:

- ◆ Press the ON/OFF switch **10**.

### Switching the appliance off:

- ◆ Release the ON/OFF switch **10**.

### Switching to continuous operation:

- ◆ Press the ON/OFF switch **10**. Lock it in the pressed position with the ON/OFF switch lock button **9**.

### Switching off continuous operation:

- ◆ Press the ON/OFF switch **10** and release it again.

## Maintenance and cleaning



### **WARNING! RISK OF INJURY!**

**Switch the appliance off and remove the power plug before starting any work on the appliance.**

- Never permit liquids to penetrate inside the appliance.
- Use a soft, dry cloth to clean the housing. Never use petrol, solvents or cleansers which can damage plastic.
- Always clean the appliance after completion of work.
- Store the appliance in a dry place.

### **WARNING!**

- ▶ If the connecting cord needs to be replaced, this must be carried out by the manufacturer or an authorised representative in order to avoid safety hazards.

### **NOTE**

- ▶ Replacement parts not listed (such as carbon brushes, switches) can be ordered via our service hotline.



## Disposal



The packaging is made from environmentally friendly material and can be disposed of at your local recycling plant.



**Do not dispose of power tools in your normal domestic waste!**

European Directive 2012/19/EU requires that worn-out power tools be collected separately and recycled in an environmentally compatible manner. Your local community or municipal authorities can provide information on how to dispose of the worn-out appliance.

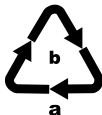

Dispose of the packaging in an environmentally friendly manner. Note the labelling on the packaging and separate the packaging material components for disposal if necessary. The packaging material is labelled with abbreviations (a) and numbers (b) with the following meanings:  
1–7: plastics,  
20–22: paper and cardboard,  
80–98: composites



Your local community or municipal authorities can provide information on how to dispose of the worn-out product.

## Kompernass Handels GmbH warranty

Dear Customer,

This appliance has a 3-year warranty valid from the date of purchase. If this product has any faults, you, the buyer, have certain statutory rights. Your statutory rights are not restricted in any way by the warranty described below.

### Warranty conditions

The validity period of the warranty starts from the date of purchase. Please keep your original receipt in a safe place. This document will be required as proof of purchase.

If any material or production fault occurs within three years of the date of purchase of the product, we will either repair or replace the product for you at our discretion. This warranty service is dependent on you presenting the defective appliance and the proof of purchase (receipt) and a short written description of the fault and its time of occurrence.

If the defect is covered by the warranty, your product will either be repaired or replaced by us. The repair or replacement of a product does not signify the beginning of a new warranty period.

### Warranty period and statutory claims for defects

The warranty period is not prolonged by repairs effected under the warranty. This also applies to replaced and repaired components. Any damage and defects present at the time of purchase must be reported immediately after unpacking. Repairs carried out after expiry of the warranty period shall be subject to a fee.

## Scope of the warranty

This appliance has been manufactured in accordance with strict quality guidelines and inspected meticulously prior to delivery.

The warranty covers material faults or production faults. The warranty does not extend to product parts subject to normal wear and tear or fragile parts such as switches, batteries, baking moulds or parts made of glass.

The warranty does not apply if the product has been damaged, improperly used or improperly maintained. The directions in the operating instructions for the product regarding proper use of the product are to be strictly followed. Uses and actions that are discouraged in the operating instructions or which are warned against must be avoided.

This product is intended solely for private use and not for commercial purposes. The warranty shall be deemed void in cases of misuse or improper handling, use of force and modifications/repairs which have not been carried out by one of our authorised Service centres.

## Warranty claim procedure

To ensure quick processing of your case, please observe the following instructions:

- Please have the till receipt and the item number (e.g. IAN 12345) available as proof of purchase.
- You will find the item number on the type plate, an engraving on the front page of the instructions (bottom left), or as a sticker on the rear or bottom of the appliance.
- If functional or other defects occur, please contact the service department listed either by **telephone** or by **e-mail**.
- You can return a defective product to us free of charge to the service address that will be provided to you. Ensure that you enclose the proof of purchase (till receipt) and information about what the defect is and when it occurred.

## NOTE

- ▶ For Parkside and Florabest tools, please send us only the defective item without the accessories (e.g. battery, storage case, assembly tools, etc.).



You can download these instructions along with many other manuals, product videos and software at [www.lidl-service.com](http://www.lidl-service.com).

## Service

### ⚠ WARNING!

- ▶ **Have the power tool repaired by the service centre or a qualified electrician and only using genuine replacement parts.** This will ensure that the safety of the appliance is maintained.
- ▶ **Always ensure that the power plug or the mains cable is replaced only by the manufacturer of the appliance or its customer service.** This will ensure that the safety of the appliance is maintained.

### **GB** Service Great Britain

Tel.: 0800 404 7657

E-Mail: [kompennass@lidl.co.uk](mailto:kompennass@lidl.co.uk)

### **MT** Service Malta

Tel.: 80062230

E-Mail: [kompennass@lidl.com.mt](mailto:kompennass@lidl.com.mt)

IAN 304996

## Importer

Please note that the following address is not the service address. Please use the service address provided in the operating instructions.

KOMPERNASS HANDELS GMBH

BURGSTRASSE 21

DE-44867 BOCHUM

GERMANY

[www.kompennass.com](http://www.kompennass.com)

## Translation of the original Conformity Declaration

We, KOMPERNASS HANDELS GMBH, documents officer: Mr. Semi Uguzlu, BURGSTR. 21, DE - 44867 BOCHUM, GERMANY, hereby declare that this product complies with the following standards, normative documents and EC directives:

**Machinery Directive  
(2006/42/EC)**

**Electromagnetic Compatibility  
(2014/30/EU)**

**RoHS Directive  
(2011/65/EU)\***

\*The manufacturer bears the full responsibility for compliance with this conformity declaration. The object of the declaration described above complies with the requirements of the Directive 2011/65/EU of the European Parliament and Council of 8 June 2011 on the limitations of use of certain dangerous substances in electrical and electronic appliances.

### Applied harmonised standards:

EN 60745-1:2009/A11:2010

EN 60745-2-1:2010

EN 55014-1:2017

EN 55014-2:2015

EN 61000-3-2:2014

EN 61000-3-3:2013

EN 50581:2012

**Type designation of machine:** Hammer drill PSBM 750 B2

**Year of manufacture:** 03-2018

**Serial number:** IAN 304996

Bochum, 27/03/2018



Semi Uguzlu

- Quality Manager -

The right to effect technical changes in the context of further development is reserved.

# Inhaltsverzeichnis

<b>Einleitung</b> .....	<b>42</b>
Bestimmungsgemäßer Gebrauch .....	42
Abgebildete Komponenten .....	42
Lieferumfang .....	42
Technische Daten .....	42
<b>Allgemeine Sicherheitshinweise für Elektrowerkzeuge</b> .....	<b>43</b>
1. Arbeitsplatz-Sicherheit .....	43
2. Elektrische Sicherheit .....	43
3. Sicherheit von Personen .....	44
4. Verwendung und Behandlung des Elektrowerkzeugs .....	44
5. Service .....	45
Sicherheitshinweise für Bohrmaschinen .....	45
Gerätespezifische Sicherheitshinweise .....	45
Originalzubehör/-zusatzgeräte .....	46
<b>Inbetriebnahme</b> .....	<b>46</b>
Zusatzhandgriff .....	46
Tiefenanschlag .....	46
Werkzeuge wechseln .....	46
<b>Bedienung</b> .....	<b>47</b>
Betriebsart wählen .....	47
Drehrichtung auswählen .....	47
Drehzahl vorwählen .....	47
<b>Wartung und Reinigung</b> .....	<b>47</b>
<b>Entsorgung</b> .....	<b>48</b>
<b>Garantie der Kompernaß Handels GmbH</b> .....	<b>48</b>
<b>Service</b> .....	<b>49</b>
<b>Importeur</b> .....	<b>49</b>
<b>Original-Konformitätserklärung</b> .....	<b>50</b>

## SCHLAGBOHRMASCHINE

### PSBM 750 B2

#### Einleitung

Wir beglückwünschen Sie zum Kauf Ihres neuen Gerätes. Sie haben sich damit für ein hochwertiges Produkt entschieden. Die Bedienungsanleitung ist Teil dieses Produkts. Sie enthält wichtige Hinweise für Sicherheit, Gebrauch und Entsorgung. Machen Sie sich vor der Benutzung des Produkts mit allen Bedien- und Sicherheitshinweisen vertraut. Benutzen Sie das Produkt nur wie beschrieben und für die angegebenen Einsatzbereiche. Händigen Sie alle Unterlagen bei Weitergabe des Produkts an Dritte mit aus.

#### Bestimmungsgemäßer Gebrauch



Das Gerät ist geeignet zum:

- Schlagbohren in Ziegel, Beton und Gestein
- Bohren in Gestein, Holz und Metall

Jede andere Verwendung oder Veränderung des Gerätes gilt als nicht bestimmungsgemäß und birgt erhebliche Unfallgefahren.

Für aus bestimmungswidriger Verwendung entstandene Schäden übernimmt der Hersteller keine Haftung. Das Gerät ist nicht für den gewerblichen Einsatz bestimmt.

#### Abgebildete Komponenten

- 1 Schnellspannbohrfutter
- 2 Zahnung am Tiefenanschlag
- 3 Tiefenanschlag
- 4 Spindelarretierung 
- 5 Arretiertaste für Tiefenanschlag
- 6 Funktionswahlschalter
- 7 Stellrad Drehzahlvorwahl 
- 8 Drehrichtungsumschalter
- 9 Feststelltaste für EIN-/AUS-Schalter
- 10 EIN-/AUS-Schalter
- 11 Zusatzhandgriff

#### Lieferumfang

- 1 Schlagbohrmaschine
- 1 Zusatzhandgriff (vormontiert)
- 1 Tiefenanschlag
- 1 Tragekoffer
- 1 Bedienungsanleitung

#### Technische Daten

Bemessungsaufnahme:	750 W
Bemessungsspannung:	230 V ~ 50 Hz (Wechselstrom)
Bemessungs- Leerlaufdrehzahl:	$n_0$ 50-3000 min <sup>-1</sup>
Schlagzahl:	max. 48000 min <sup>-1</sup>
Max. Drehmoment:	10 Nm
Bohrfutterkapazität:	
 :	Ø max. 13 mm
Max. Bohrdurchmesser:	8 mm für Stahl 25 mm für Holz 10 mm für Beton
Schutzklasse:	II/□ (Doppelisolierung)

#### Geräuschemissionswert:

Messwert für Geräusch ermittelt entsprechend EN 60745. Der A-bewertete Geräuschpegel des Elektrowerkzeugs beträgt typischerweise:

Schalldruckpegel:	$L_{pA} = 85,3$ dB(A)
Unsicherheit K:	3 dB
Schallleistungspegel:	$L_{WA} = 96,3$ dB(A)
Unsicherheit K:	3 dB



**Gehörschutz tragen!**

**Schwingungsgesamtwert:**

Schwingungsgesamtwerte (Vektorsumme dreier Richtungen) ermittelt entsprechend EN 60745:

**Bohren in Metall:**

(Hauptgriff)  $a_{h,D} = 6,190 \text{ m/s}^2$ ,  $K = 1,5 \text{ m/s}^2$

(Zusatzhandgriff)  $a_{h,D} = 5,874 \text{ m/s}^2$ ,  $K = 1,5 \text{ m/s}^2$

**Schlagbohren in Beton:**

(Hauptgriff)  $a_{h,D} = 10,858 \text{ m/s}^2$ ,  $K = 1,5 \text{ m/s}^2$

(Zusatzhandgriff)  $a_{h,D} = 10,276 \text{ m/s}^2$ ,  $K = 1,5 \text{ m/s}^2$

**HINWEIS**

- ▶ Der in diesen Anweisungen angegebene Schwingungspegel ist entsprechend einem genormten Messverfahren gemessen worden und kann für den Gerätevergleich verwendet werden. Der angegebene Schwingungsemissionswert kann auch zu einer einleitenden Einschätzung der Aussetzung verwendet werden.

**⚠️ WARNUNG!**

- ▶ Der Schwingungspegel wird sich entsprechend dem Einsatz des Elektrowerkzeugs verändern und kann in manchen Fällen über dem in diesen Anweisungen angegebenen Wert liegen.  
Die Schwingungsbelastung könnte unterschätzt werden, wenn das Elektrowerkzeug regelmäßig in solcher Weise verwendet wird. Versuchen Sie, die Belastung durch Vibrationen so gering wie möglich zu halten. Beispielhafte Maßnahmen zur Verringerung der Vibrationsbelastung sind das Tragen von Handschuhen beim Gebrauch des Werkzeugs und die Begrenzung der Arbeitszeit. Dabei sind alle Anteile des Betriebszyklus zu berücksichtigen (beispielsweise Zeiten, in denen das Elektrowerkzeug abgeschaltet ist, und solche, in denen es zwar eingeschaltet ist, aber ohne Belastung läuft).



**Allgemeine Sicherheitshinweise für Elektrowerkzeuge**

**⚠️ WARNUNG!**

- ▶ Lesen Sie alle Sicherheitshinweise und Anweisungen. Versäumnisse bei der Einhaltung der Sicherheitshinweise und Anweisungen können elektrischen Schlag, Brand und/oder schwere Verletzungen verursachen.

**Bewahren Sie alle Sicherheitshinweise und Anweisungen für die Zukunft auf.**

Der in den Sicherheitshinweisen verwendete Begriff „Elektrowerkzeug“ bezieht sich auf netzbetriebene Elektrowerkzeuge (mit Netzkabel) und auf akkubetriebene Elektrowerkzeuge (ohne Netzkabel).

**1. Arbeitsplatz-Sicherheit**

- Halten Sie Ihren Arbeitsbereich sauber und gut beleuchtet. Unordnung und unbeleuchtete Arbeitsbereiche können zu Unfällen führen.
- Arbeiten Sie mit dem Elektrowerkzeug nicht in explosionsgefährdeter Umgebung, in der sich brennbare Flüssigkeiten, Gase oder Stäube befinden. Elektrowerkzeuge erzeugen Funken, die den Staub oder die Dämpfe entzünden können.
- Halten Sie Kinder und andere Personen während der Benutzung des Elektrowerkzeugs fern. Bei Ablenkung können Sie die Kontrolle über das Gerät verlieren.

**2. Elektrische Sicherheit**

- Der Anschlussstecker des Elektrowerkzeugs muss in die Steckdose passen. Der Stecker darf in keiner Weise verändert werden. Verwenden Sie keine Adapterstecker gemeinsam mit Schutzgeerdeten Elektrowerkzeugen. Unveränderte Stecker und passende Steckdosen verringern das Risiko eines elektrischen Schlages.

- b) Vermeiden Sie Körperkontakt mit geerdeten Oberflächen, wie von Rohren, Heizungen, Herden und Kühlschränken. Es besteht ein erhöhtes Risiko durch elektrischen Schlag, wenn Ihr Körper geerdet ist.
- c) Halten Sie Elektrowerkzeuge von Regen oder Nässe fern. Das Eindringen von Wasser in ein Elektrogerät erhöht das Risiko eines elektrischen Schlages.
- d) Zweckenfremden Sie das Kabel nicht, um das Elektrowerkzeug zu tragen, aufzuhängen oder um den Stecker aus der Steckdose zu ziehen. Halten Sie das Kabel fern von Hitze, Öl, scharfen Kanten oder sich bewegenden Geräteteilen. Beschädigte oder verwickelte Kabel erhöhen das Risiko eines elektrischen Schlages.
- e) Wenn Sie mit einem Elektrowerkzeug im Freien arbeiten, verwenden Sie nur Verlängerungskabel, die auch für den Außenbereich geeignet sind. Die Anwendung eines für den Außenbereich geeigneten Verlängerungskabels verringert das Risiko eines elektrischen Schlages.
- f) Wenn der Betrieb des Elektrowerkzeuges in feuchter Umgebung nicht vermeidbar ist, verwenden Sie einen Fehlerstromschutzschalter. Der Einsatz eines Fehlerstromschutzschalters vermindert das Risiko eines elektrischen Schlages.
- c) Vermeiden Sie eine unbeabsichtigte Inbetriebnahme. Vergewissern Sie sich, dass das Elektrowerkzeug ausgeschaltet ist, bevor Sie es an die Stromversorgung und/oder den Akku anschließen, es aufnehmen oder tragen. Wenn Sie beim Tragen des Elektrowerkzeuges den Finger am Schalter haben oder das Gerät bereits eingeschaltet an die Stromversorgung anschließen, kann dies zu Unfällen führen.
- d) Entfernen Sie Einstellwerkzeuge oder Schraubenschlüssel, bevor Sie das Elektrowerkzeug einschalten. Ein Werkzeug oder Schlüssel, der sich in einem drehenden Geräteteil befindet, kann zu Verletzungen führen.
- e) Vermeiden Sie eine abnormale Körperhaltung. Sorgen Sie für einen sicheren Stand und halten Sie jederzeit das Gleichgewicht. Dadurch können Sie das Elektrowerkzeug in unerwarteten Situationen besser kontrollieren.
- f) Tragen Sie geeignete Kleidung. Tragen Sie keine weite Kleidung oder Schmuck. Halten Sie Haare, Kleidung und Handschuhe fern von sich bewegenden Teilen. Lockere Kleidung, Schmuck oder lange Haare können von sich bewegenden Teilen erfasst werden.
- g) Wenn Staubabsaug- und -auffangeinrichtungen montiert werden können, vergewissern Sie sich, dass diese angeschlossen sind und richtig verwendet werden. Die Verwendung einer Staubabsaugung kann Gefährdungen durch Staub verringern.

### **3. Sicherheit von Personen**

- a) Seien Sie stets aufmerksam, achten Sie darauf, was Sie tun und gehen Sie mit Vernunft an die Arbeit mit einem Elektrowerkzeug. Benutzen Sie kein Elektrowerkzeug, wenn Sie müde sind oder unter dem Einfluss von Drogen, Alkohol oder Medikamenten stehen. Ein Moment der Unachtsamkeit beim Gebrauch des Elektrowerkzeuges kann zu ernsthaften Verletzungen führen.
- b) Tragen Sie persönliche Schutzausrüstung und immer eine Schutzbrille. Das Tragen persönlicher Schutzausrüstung wie Staubmaske, rutschfeste Sicherheitsschuhe, Schutzhelm oder Gehörschutz, je nach Art und Einsatz des Elektrowerkzeuges, verringert das Risiko von Verletzungen.
- a) Überlasten Sie das Gerät nicht. Verwenden Sie für Ihre Arbeit das dafür bestimmte Elektrowerkzeug. Mit dem passenden Elektrowerkzeug arbeiten Sie besser und sicherer im angegebenen Leistungsbereich.
- b) Benutzen Sie kein Elektrowerkzeug, dessen Schalter defekt ist. Ein Elektrowerkzeug, das sich nicht mehr ein- oder ausschalten lässt, ist gefährlich und muss repariert werden.

### **4. Verwendung und Behandlung des Elektrowerkzeugs**

- c) Ziehen Sie den Stecker aus der Steckdose und/oder entfernen Sie den Akku, bevor Sie Geräteeinstellungen vornehmen, Zubehörteile wechseln oder das Gerät weglegen. Diese Vorsichtsmaßnahme verhindert den unbeabsichtigten Start des Elektrowerkzeuges.
- d) Bewahren Sie unbenutzte Elektrowerkzeuge außerhalb der Reichweite von Kindern auf. Lassen Sie Personen das Gerät nicht benutzen, die mit diesem nicht vertraut sind oder diese Anweisungen nicht gelesen haben. Elektrowerkzeuge sind gefährlich, wenn sie von unerfahrenen Personen benutzt werden.
- e) Pflegen Sie Elektrowerkzeuge mit Sorgfalt. Kontrollieren Sie, ob bewegliche Teile einwandfrei funktionieren und nicht klemmen, ob Teile gebrochen oder so beschädigt sind, dass die Funktion des Elektrowerkzeuges beeinträchtigt ist. Lassen Sie beschädigte Teile vor dem Einsatz des Gerätes reparieren. Viele Unfälle haben ihre Ursache in schlecht gewarteten Elektrowerkzeugen.
- f) Halten Sie Schneidwerkzeuge scharf und sauber. Sorgfältig gepflegte Schneidwerkzeuge mit scharfen Schneidkanten verkleben sich weniger und sind leichter zu führen.
- g) Verwenden Sie Elektrowerkzeug, Zubehör, Einsatzwerkzeuge usw. entsprechend diesen Anweisungen. Berücksichtigen Sie dabei die Arbeitsbedingungen und die auszuführende Tätigkeit. Der Gebrauch von Elektrowerkzeugen für andere als die vorgesehenen Anwendungen kann zu gefährlichen Situationen führen.

## 5. Service

- a) Lassen Sie Ihr Elektrowerkzeug nur von qualifiziertem Fachpersonal und nur mit Original-Ersatzteilen reparieren. Damit wird sichergestellt, dass die Sicherheit des Elektrowerkzeugs erhalten bleibt.

## Sicherheitshinweise für Bohrmaschinen

-  Tragen Sie Gehörschutz. Die Einwirkung von Lärm kann Gehörverlust bewirken.

- Benutzen Sie mit dem Gerät gelieferten Zusatzhandgriff. Der Verlust der Kontrolle kann zu Verletzungen führen.
- Halten Sie das Gerät an den isolierten Griffflächen, wenn Sie Arbeiten ausführen, bei denen das Einsatzwerkzeug verborgene Stromleitungen oder das eigene Netzkabel treffen kann. Der Kontakt mit einer spannungsführenden Leitung kann auch metallene Geräte- teile unter Spannung setzen und zu einem elektrischen Schlag führen.
-  Tragen Sie eine Staubschutzmaske.

## Gerätespezifische Sicherheitshinweise

### **WARNUNG! GIFTIGE STÄUBE!**

- ▶ Das Bearbeiten von schädlichen / giftigen Stäuben stellt eine Gesundheitsgefährdung für die Bedienperson oder in der Nähe befindliche Personen dar.

### ■ **ACHTUNG LEITUNGEN! GEFAHR!**

Vergewissern Sie sich, dass Sie nicht auf Strom-, Gas- oder Wasserleitungen stoßen, wenn Sie mit dem Elektrowerkzeug arbeiten. Prüfen Sie ggf. mit einem Leitungssucher, bevor Sie in eine Wand bohren bzw. diese aufschlitzen.

### Restrisiken

Auch wenn Sie dieses Elektrowerkzeug vorschriftsmäßig bedienen, bleiben immer Restrisiken bestehen. Folgende Gefahren können im Zusammenhang mit der Bauweise und Ausführung dieses Elektrowerkzeugs auftreten:

1. Lungenschäden, falls keine geeignete Staubschutzmaske getragen wird.
2. Gehörschäden, falls kein geeigneter Gehörschutz getragen wird.
3. Gesundheitsschäden, die aus Hand-Arm-Schwingungen resultieren, falls das Gerät über einen längeren Zeitraum verwendet wird oder nicht ordnungsgemäß geführt und gewartet wird.



## ⚠️ WARNUNG!

- ▶ Dieses Elektrowerkzeug erzeugt während des Betriebs ein elektromagnetisches Feld. Dieses Feld kann unter bestimmten Umständen aktive oder passive medizinische Implantate beeinträchtigen. Um die Gefahr von ernsthaften oder tödlichen Verletzungen zu verringern, empfehlen wir Personen mit medizinischen Implantaten ihren Arzt und den Hersteller vom medizinischen Implantat zu konsultieren, bevor die Maschine bedient wird.

## Originalzubehör / -zusatzgeräte

- Benutzen Sie nur Zubehör und Zusatzgeräte, die in der Bedienungsanleitung angegeben sind bzw. deren Aufnahme mit dem Gerät kompatibel ist.

## Inbetriebnahme

### ⚠️ WARNUNG!

- ▶ Schalten Sie vor allen Arbeiten am Gerät das Gerät aus und ziehen Sie den Netzstecker.

## Zusatzhandgriff

### HINWEIS

- ▶ Aus Sicherheitsgründen dürfen Sie dieses Gerät nur mit montiertem Zusatzhandgriff ① verwenden.
- ◆ Lockern Sie die Schlaufe des Zusatzhandgriffes ①, indem Sie ihn in der Uhrzeigerrichtung drehen.
- ◆ Schieben Sie den Zusatzhandgriff ① in Richtung des Schnellspannbohrfutters ①.
- ◆ Schwenken Sie den Zusatzhandgriff ① in die gewünschte Position.
- ◆ Die Rasterstellungen am Zusatzhandgriff ① müssen nun über den Sicherungsstift am Spindelhalbs des Gerätes geschoben werden.
- ◆ Danach drehen Sie den Zusatzhandgriff ① wieder entgegen der Uhrzeigerrichtung fest.

### HINWEIS



- ▶ Bringen Sie je nach Arbeitsposition den Zusatzhandgriff ① in die verschiedenen Rasterstellungen. Lösen und verschließen Sie hierfür den Zusatzhandgriff ① wie zuvor beschrieben.

## Tiefenanschlag

- ◆ Drücken Sie die Arretiertaste für den Tiefenanschlag ⑤ und halten Sie sie gedrückt.
- ◆ Setzen Sie den Tiefenanschlag ③ in den Zusatzhandgriff ① ein.
- ◆ Achten Sie darauf, dass die Zahnung am Tiefenanschlag ② nach oben und unten zeigt.
- ◆ Ziehen Sie den Tiefenanschlag ③ so weit heraus, dass der Abstand zwischen der Spitze des Bohrers und der Spitze des Tiefenanschlags der gewünschten Bohrtiefe entspricht.
- ◆ Lassen Sie die Arretiertaste für den Tiefenanschlag ⑤ los, um den Tiefenanschlag ③ zu arretieren.

## Werkzeuge wechseln

Das Gerät hat eine manuelle Spindelarretierung.



- ◆ Halten Sie nach Stillstand des Motors die Spindelarretierung  ④ gedrückt.
- ◆ Drehen Sie das Schnellspannbohrfutter ① in Richtung **RELEASE** ➡, um es zu öffnen.
- ◆ Setzen Sie das gewünschte Werkzeug in das Schnellspannbohrfutter ① ein.
- ◆ Spannen Sie das Werkzeug durch Drehen des Schnellspannbohrfutters ① in Richtung **GRIP** ⬅ fest.
- ◆ Lassen Sie die Spindelarretierung  ④ los.

## Bedienung

### Betriebsart wählen

#### Funktionswahlschalter:

- ◆ Schieben Sie den Funktionswahlschalter **6** vollständig in die Richtung der gewünschten Symbolik:

Funktion	Symbol
Bohren	
Schlagbohren	

### Drehrichtung auswählen

#### **WARNUNG!**

- ▶ Die Benutzung / Verstellung des Drehrichtungsumschalters **8** darf nur bei Stillstand des Gerätes erfolgen.
- ◆ Wählen Sie die Drehrichtung, indem Sie den Drehrichtungsumschalter **8** nach rechts bzw. links durchdrücken.

### Drehzahl vorwählen

Mit dem Stellrad zur Drehzahlvorwahl  **7** können Sie die Drehzahl vorwählen. Welche Drehzahl die geeignete ist, hängt vom bearbeitenden Werkstoff ab. Ermitteln Sie die richtige Einstellung durch einen praktischen Test.

#### **HINWEIS**

- ▶ Die Eingestellte Drehzahl wird nur im Dauerbetrieb erreicht.

### Ein- und ausschalten

#### Gerät einschalten:

- ◆ Drücken Sie den EIN-/AUS-Schalter **10**.

#### Gerät ausschalten:

- ◆ Lassen Sie den EIN-/AUS-Schalter **10** los.

#### Dauerbetrieb einschalten:

- ◆ Drücken Sie den EIN- / AUS-Schalter **10**. Stellen Sie ihn im gedrückten Zustand mit der Feststelltaste für EIN- / AUS-Schalter **9** fest.

#### Dauerbetrieb ausschalten:

- ◆ Drücken Sie den EIN- / AUS-Schalter **10** und lassen Sie ihn wieder los.

## Wartung und Reinigung



**WARNUNG! VERLETZUNGSGEFAHR!** Schalten Sie vor allen Arbeiten am Gerät das Gerät aus und ziehen Sie den Netzstecker.

- Es dürfen keine Flüssigkeiten in das Innere des Gerätes gelangen.
- Verwenden Sie zum Reinigen des Gehäuses ein trockenes Tuch. Verwenden Sie niemals Benzin, Lösungsmittel oder Reiniger, die Kunststoff angreifen.
- Reinigen Sie die Maschine nach Abschluss der Arbeit.
- Lagern Sie das Gerät in einem trockenen Raum.

#### **WARNUNG!**

- ▶ Wenn ein Ersatz der Anschlussleitung erforderlich ist, dann ist dies vom Hersteller oder seinem Vertreter auszuführen, um Sicherheitsgefährdungen zu vermeiden.

#### **HINWEIS**

- ▶ Nicht aufgeführte Ersatzteile (wie z. B. Kohlebürsten, Schalter) können Sie über unsere Callcenter bestellen.

## Entsorgung



Die Verpackung besteht aus umweltfreundlichen Materialien, die Sie über die örtlichen Recyclingstellen entsorgen können.



**Werfen Sie Elektrowerkzeuge nicht in den Hausmüll!**

Gemäß Europäischer Richtlinie 2012/19/EU müssen verbrauchte Elektrowerkzeuge getrennt gesammelt und einer umweltgerechten Wiederverwertung zugeführt werden.

Möglichkeiten zur Entsorgung des ausgedienten Gerätes erfahren Sie bei Ihrer Gemeinde- oder Stadtverwaltung.



Entsorgen Sie die Verpackung umweltgerecht.

Beachten Sie die Kennzeichnung auf den verschiedenen Verpackungsmaterialien und trennen Sie diese gegebenenfalls gesondert. Die Verpackungsmaterialien sind gekennzeichnet mit Abkürzungen (a) und Ziffern (b) mit folgender Bedeutung:

1–7: Kunststoffe,

20–22: Papier und Pappe,

80–98: Verbundstoffe



Möglichkeiten zur Entsorgung des ausgedienten Produkts erfahren Sie bei Ihrer Gemeinde- oder Stadtverwaltung.

## Garantie der Kompernaß Handels GmbH

Sehr geehrte Kundin, sehr geehrter Kunde, Sie erhalten auf dieses Gerät 3 Jahre Garantie ab Kaufdatum. Im Falle von Mängeln dieses Produkts stehen Ihnen gegen den Verkäufer des Produkts gesetzliche Rechte zu. Diese gesetzlichen Rechte werden durch unsere im Folgenden dargestellte Garantie nicht eingeschränkt.

### Garantiebedingungen

Die Garantiefrist beginnt mit dem Kaufdatum. Bitte bewahren Sie den Original-Kassenbon gut auf. Diese Unterlage wird als Nachweis für den Kauf benötigt. Tritt innerhalb von drei Jahren ab dem Kaufdatum dieses Produkts ein Material- oder Fabrikationsfehler auf, wird das Produkt von uns – nach unserer Wahl – für Sie kostenlos repariert oder ersetzt. Diese Garantieleistung setzt voraus, dass innerhalb der Drei-Jahres-Frist das defekte Gerät und der Kaufbeleg (Kassenbon) vorgelegt und schriftlich kurz beschrieben wird, worin der Mangel besteht und wann er aufgetreten ist. Wenn der Defekt von unserer Garantie gedeckt ist, erhalten Sie das reparierte oder ein neues Produkt zurück. Mit Reparatur oder Austausch des Produkts beginnt kein neuer Garantiezeitraum.

### Garantiezeit und gesetzliche Mängelansprüche

Die Garantiezeit wird durch die Gewährleistung nicht verlängert. Dies gilt auch für ersetzte und reparierte Teile. Eventuell schon beim Kauf vorhandene Schäden und Mängel müssen sofort nach dem Auspacken gemeldet werden. Nach Ablauf der Garantiezeit anfallende Reparaturen sind kostenpflichtig.

## Garantieumfang

Das Gerät wurde nach strengen Qualitätsrichtlinien sorgfältig produziert und vor Auslieferung gewissenhaft geprüft. Die Garantieleistung gilt für Material- oder Fabrikationsfehler. Diese Garantie erstreckt sich nicht auf Produktteile, die normaler Abnutzung ausgesetzt sind und daher als Verschleißteile angesehen werden können oder für Beschädigungen an zerbrechlichen Teilen, z. B. Schalter, Akkus, Backformen oder Teile die aus Glas gefertigt sind. Diese Garantie verfällt, wenn das Produkt beschädigt, nicht sachgemäß benutzt oder gewartet wurde. Für eine sachgemäße Benutzung des Produkts sind alle in der Bedienungsanleitung aufgeführten Anweisungen genau einzuhalten. Verwendungszwecke und Handlungen, von denen in der Bedienungsanleitung abgeraten oder vor denen gewarnt wird, sind unbedingt zu vermeiden.

Das Produkt ist nur für den privaten und nicht für den gewerblichen Gebrauch bestimmt. Bei missbräuchlicher und unsachgemäßer Behandlung, Gewaltanwendung und bei Eingriffen, die nicht von unserer autorisierten Service-Niederlassung vorgenommen wurden, erlischt die Garantie.

## Abwicklung im Garantiefall

Um eine schnelle Bearbeitung ihres Anliegens zu gewährleisten, folgen Sie bitte den folgenden Hinweisen:

- Bitte halten Sie für alle Anfragen den Kassenbon und die Artikelnummer (z. B. IAN 12345) als Nachweis für den Kauf bereit.
- Die Artikelnummer entnehmen Sie bitte dem Typenschild, einer Gravur, auf dem Titelblatt ihrer Anleitung (unten links) oder als Aufkleber auf der Rück- oder Unterseite.
- Sollten Funktionsfehler oder sonstige Mängel auftreten, kontaktieren Sie zunächst die nachfolgend benannte Serviceabteilung **telefonisch** oder per **E-Mail**.
- Ein als defekt erfasstes Produkt können Sie dann unter Beifügung des Kaufbelegs (Kassenbon) und der Angabe, worin der Mangel besteht und wann er aufgetreten ist, für Sie portofrei an die Ihnen mitgeteilte Service-Anschrift übersenden.

## HINWEIS

- ▶ Bei Parkside und Florabest Werkzeugen senden Sie bitte ausschließlich den defekten Artikel ohne Zubehör (z. B. Akku, Aufbewahrungskoffer, Montagewerkzeuge, etc) ein.



Auf [www.lidl-service.com](http://www.lidl-service.com) können Sie diese und viele weitere Handbücher, Produktvideos und Software herunterladen.

## Service

### ! WARNUNG!

- ▶ Lassen Sie Ihre Geräte von der Servicestelle oder einer Elektrofachkraft und nur mit Original-Ersatzteilen reparieren. Damit wird sichergestellt, dass die Sicherheit des Gerätes erhalten bleibt.
- ▶ Lassen Sie den Austausch des Steckers oder der Netzleitung immer vom Hersteller des Gerätes oder seinem Kundendienst ausführen. Damit wird sichergestellt, dass die Sicherheit des Gerätes erhalten bleibt.

**DE Service Deutschland**  
Tel.: 0800 5435 111 (Kostenfrei aus dem dt. Festnetz/Mobilfunknetz)  
E-Mail: [kompernass@lidl.de](mailto:kompernass@lidl.de)

**AT Service Österreich**  
Tel.: 0820 201 222 (0,15 EUR/Min.)  
E-Mail: [kompernass@lidl.at](mailto:kompernass@lidl.at)

**CH Service Schweiz**  
Tel.: 0842 665566 (0,08 CHF/Min., Mobilfunk max. 0,40 CHF/Min.)  
E-Mail: [kompernass@lidl.ch](mailto:kompernass@lidl.ch)

**IAN 304996**

## Importeur

Bitte beachten Sie, dass die folgende Anschrift keine Serviceanschrift ist. Kontaktieren Sie zunächst die benannte Servicestelle.

KOMPERNASS HANDELS GMBH  
BURGSTRASSE 21  
DE - 44867 BOCHUM  
GERMANY  
[www.kompernass.com](http://www.kompernass.com)

## Original-Konformitätserklärung

Wir, KOMPERNASS HANDELS GMBH, Dokumentenverantwortlicher: Herr Semi Uguzlu, BURGSTR. 21, DE - 44867 BOCHUM, Deutschland, erklären hiermit, dass dieses Produkt mit den folgenden Normen, normativen Dokumenten und EG-Richtlinien übereinstimmt:

**Maschinenrichtlinie  
(2006 / 42 / EG)**

**Elektromagnetische Verträglichkeit  
(2014 / 30 / EU)**

**RoHS Richtlinie  
(2011 / 65 / EU)\***

\*Die alleinige Verantwortung für die Ausstellung dieser Konformitätserklärung trägt der Hersteller. Der oben beschriebene Gegenstand der Erklärung erfüllt die Vorschriften der Richtlinie 2011/65/EU des Europäischen Parlaments und des Rates vom 8. Juni 2011 zur Beschränkung der Verwendung bestimmter gefährlicher Stoffe in Elektro- und Elektronikgeräten.

### Angewandte harmonisierte Normen:

EN 60745-1:2009/A11:2010  
EN 60745-2-1:2010  
EN 55014-1:2017  
EN 55014-2:2015  
EN 61000-3-2:2014  
EN 61000-3-3:2013  
EN 50581:2012

**Typbezeichnung der Maschine:** Schlagbohrmaschine PSBM 750 B2

**Herstellungsjahr:** 03-2018

**Seriennummer:** IAN 304996

Bochum, 27.03.2018



Semi Uguzlu

- Qualitätsmanager -

Technische Änderungen im Sinne der Weiterentwicklung sind vorbehalten.

**KOMPERNASS HANDELS GMBH**

BURGSTRASSE 21

DE-44867 BOCHUM

GERMANY

[www.kompernass.com](http://www.kompernass.com)

Estado de las informaciones · Versione delle informazioni · Estado  
das informações · Last Information Update · Stand der Informationen:  
06/2018 · Ident.-No.: PSBM750B2-032018-2

---

IAN 304996