



HAMMER DRILL PSBM 750 B2

FR BE

PERCEUSE À PERCUSSION

Traduction des instructions d'origine

DE AT CH

SCHLAGBOHRMASCHINE

Originalbetriebsanleitung

NL BE

KLOPBOORMACHINE

Vertaling van de originele gebruiksaanwijzing

IAN 304996

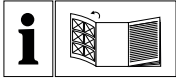

FR BE

Avant de lire le mode d'emploi, ouvrez la page contenant les illustrations et familiarisez-vous ensuite avec toutes les fonctions de l'appareil.

NL BE

Vouw vóór het lezen de pagina met de afbeeldingen open en maak u vertrouwd met alle functies van het apparaat.

DE AT CH

Klappen Sie vor dem Lesen die Seite mit den Abbildungen aus und machen Sie sich anschließend mit allen Funktionen des Gerätes vertraut.

FR/BE	Traduction des instructions d'origine	Page	1
NL/BE	Vertaling van de originele gebruiksaanwijzing	Pagina	13
DE/AT/CH	Originalbetriebsanleitung	Seite	23

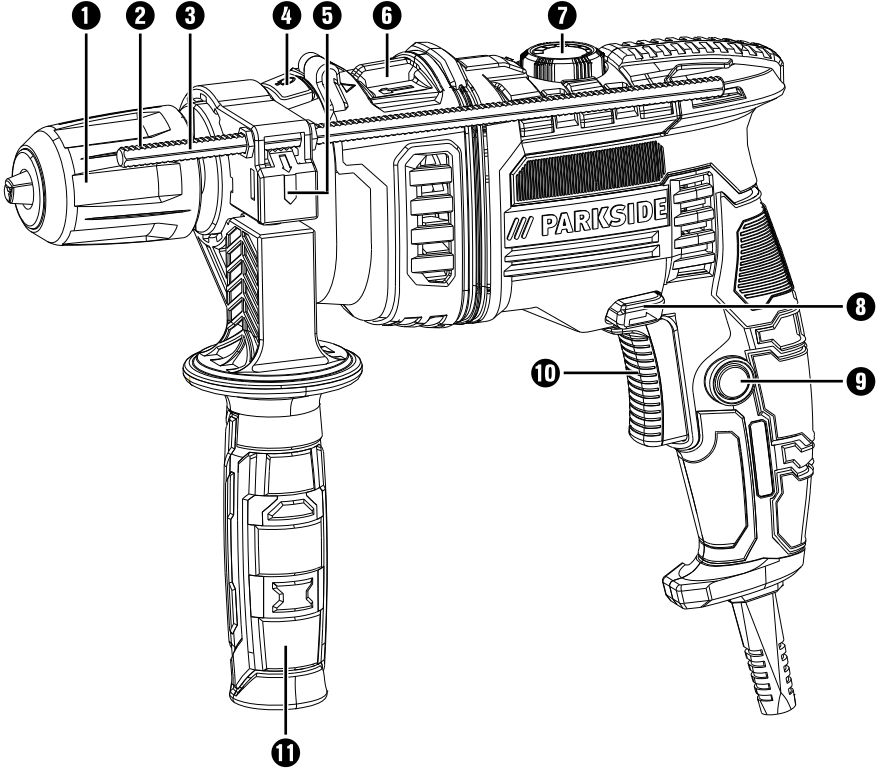

Table des matières

Introduction	2
Utilisation conforme à l'usage prévu	2
Composants représentés	2
Matériel livré	2
Caractéristiques techniques	2
Avertissements de sécurité généraux pour l'outil électrique	3
1. Sécurité de la zone de travail	3
2. Sécurité électrique	3
3. Sécurité des personnes	4
4. Utilisation et entretien de l'outil électrique	5
5. Maintenance et entretien	5
Consignes de sécurité relatives aux perceuses	5
Consignes de sécurité spécifiques à l'appareil	5
Accessoires/équipements supplémentaires d'origine	6
Mise en service	6
Poignée supplémentaire	6
Butée de profondeur	7
Changement des outils	7
Utilisation	7
Sélection du mode de fonctionnement	7
Sélection du sens de rotation	7
Présélection de la vitesse de rotation	7
Entretien et nettoyage	8
Mise au rebut	8
Garantie de Kompnass Handels GmbH	9
Service après-vente	10
Importateur	10
Traduction de la déclaration de conformité originale	11

PERCEUSE À PERCUSSION PSBM 750 B2

Introduction

Nous vous félicitons pour l'achat de votre nouvel appareil. Vous venez ainsi d'opter pour un produit de grande qualité. Le mode d'emploi fait partie de ce produit. Il contient des remarques importantes concernant la sécurité, l'usage et le recyclage. Avant d'utiliser le produit, veuillez vous familiariser avec toutes les consignes d'utilisation et de sécurité. N'utilisez le produit que conformément aux descriptions et pour les domaines d'utilisation prévus. Si vous cédez le produit à un tiers, remettez-lui également tous les documents.

Utilisation conforme à l'usage prévu

L'appareil est destiné au :

- Perçage à percussion dans la brique, le béton et la pierre
- Perçage dans la pierre, le bois et le métal

Toute utilisation autre ou modification de l'appareil est considérée comme non conforme et s'accompagne de risques d'accident non négligeables. Le fabricant n'assume aucune responsabilité pour les dommages résultant d'une utilisation non conforme à l'usage prévu. L'outil n'est pas conçu pour un usage professionnel.



Composants représentés

- 1 Mandrin à serrage rapide
- 2 Denture sur la butée de profondeur
- 3 Butée de profondeur
- 4 Dispositif de retenue de broche
- 5 Touche d'arrêt de la butée de profondeur
- 6 Sélecteur de fonction
- 7 Molette de présélection de vitesse
- 8 Inverseur de sens de rotation
- 9 Touche de blocage pour interrupteur MARCHE/ARRÊT
- 10 Interrupteur MARCHE/ARRÊT
- 11 Poignée supplémentaire

Matériel livré

- 1 perceuse à percussion
- 1 poignée supplémentaire (pré-montée)
- 1 butée de profondeur
- 1 mallette de transport
- 1 mode d'emploi

Caractéristiques techniques

Puissance nominale absorbée :	750 W
Tension nominale :	230 V ~ 50 Hz (Courant alternatif)
Plage nominale de vitesses :	n_0 50 - 3000 min ⁻¹
Vitesse de percussion :	max. 48000 min ⁻¹
Couple max. :	10 Nm
Capacité du mandrin de serrage :	
 :	Ø max. 13 mm
Diamètre de perçage max. :	8 mm pour l'acier 25 mm pour le bois 10 mm pour le béton
Classe de protection :	II /  (double isolation)

Valeur d'émissions sonores :

Valeur de mesure du bruit déterminée conformément à la norme EN 60745. Le niveau de bruit A pondéré typique de l'outil électrique est de :

Niveau de pression acoustique:	$L_{pA} = 85,3$ dB(A)
Imprécision K :	3 dB
Niveau de puissance acoustique:	$L_{WA} = 96,3$ dB (A)
Imprécision K :	3 dB



Porter une protection auditive !

Valeur totale des vibrations :

Valeurs totales des vibrations (somme vectorielle triaxiale) déterminées selon la norme EN 60745 :

Perçage dans le métal :

(Poignée principale) $a_{h,D} = 6,190 \text{ m/s}^2$,
 $K = 1,5 \text{ m/s}^2$

(Poignée supplémentaire) $a_{h,D} = 5,874 \text{ m/s}^2$,
 $K = 1,5 \text{ m/s}^2$

Perçage à percussion dans le béton :

(Poignée principale) $a_{h,ID} = 10,858 \text{ m/s}^2$,
 $K = 1,5 \text{ m/s}^2$

(Poignée supplémentaire) $a_{h,ID} = 10,276 \text{ m/s}^2$,
 $K = 1,5 \text{ m/s}^2$

REMARQUE

- ▶ Le niveau de vibrations indiqué dans les présentes instructions a été mesuré conformément à une méthode de mesure normée et peut être utilisé pour comparer des appareils. La valeur d'émission des vibrations indiquée peut également être utilisée pour une évaluation préliminaire de l'exposition.

⚠ AVERTISSEMENT !

- ▶ Le niveau des vibrations varie en fonction de l'usage de l'outil électrique et peut, dans certains cas, excéder la valeur indiquée dans ces instructions. La sollicitation vibratoire pourrait être sous-estimée si l'outil électrique est utilisé régulièrement de cette manière. Essayez de garder la sollicitation par vibrations aussi faible que possible. Des mesures d'exemple de réduction de la sollicitation des vibrations sont le port de gants lors de l'utilisation de l'outil et la limitation du temps de travail. Pour cela, toutes les parts du cycle de travail doivent être prises en compte (par exemple les durées pendant lesquelles l'outil électrique est éteint et celles pendant lesquelles il est allumé mais fonctionne sans charge).



Avertissements de sécurité généraux pour l'outil électrique

⚠ AVERTISSEMENT !

- ▶ Lire tous les avertissements de sécurité et toutes les instructions. Ne pas suivre les avertissements et instructions peut donner lieu à un choc électrique, un incendie et/ou une blessure sérieuse.

Conservé tous les avertissements et toutes les instructions pour pouvoir s'y reporter ultérieurement.

Le terme «outil» dans les avertissements fait référence à votre outil électrique alimenté par le secteur (avec cordon d'alimentation) ou à votre outil fonctionnant sur accu (sans cordon d'alimentation).

1. Sécurité de la zone de travail

- Conservé la zone de travail propre et bien éclairée. Les zones en désordre ou sombres sont propices aux accidents.
- Ne pas faire fonctionner les outils électriques en atmosphère explosive, par exemple en présence de liquides inflammables, de gaz ou de poussières. Les outils électriques produisent des étincelles qui peuvent enflammer les poussières ou les fumées.
- Maintenir les enfants et les personnes présentes à l'écart pendant l'utilisation de l'outil électrique. Les distractions peuvent vous faire perdre le contrôle de l'outil.

2. Sécurité électrique

- Il faut que les fiches de l'outil électrique soient adaptées au socle. Ne jamais modifier la fiche de quelque façon que ce soit. Ne pas utiliser d'adaptateurs avec des outils électrique à branchement de terre. Des fiches non modifiées et des socles adaptés réduisent le risque de choc électrique.

- b) **Éviter tout contact du corps avec des surfaces reliées à la terre** telles que les tuyaux, les radiateurs, les cuisinières et les réfrigérateurs. Il existe un risque accru de choc électrique si votre corps est relié à la terre.
- c) **Ne pas exposer les outils électriques à la pluie ou à des conditions humides.** La pénétration d'eau à l'intérieur d'un outil augmentera le risque de choc électrique.
- d) **Ne pas maltraiter le cordon. Ne jamais utiliser le cordon pour porter, tirer ou débrancher l'outil. Maintenir le cordon à l'écart de la chaleur, du lubrifiant, des arêtes ou des parties en mouvement.** Des cordons endommagés ou emmêlés augmentent le risque de choc électrique.
- e) **Lorsqu'on utilise un outil à l'extérieur, utiliser un prolongateur adapté à l'utilisation extérieure.** L'utilisation d'un cordon adapté à l'utilisation extérieure réduit le risque de choc électrique.
- f) **Si l'usage d'un outil électrique dans un emplacement humide est inévitable, utiliser une alimentation protégée par un dispositif à courant différentiel résiduel (RCD).** L'usage d'un RCD réduit le risque de choc électrique.
- c) **Éviter tout démarrage intempestif. S'assurer que l'interrupteur est en position arrêt avant de brancher l'outil au secteur et/ou au bloc de batteries, de le ramasser ou de le porter.** Porter les outils en ayant le doigt sur l'interrupteur ou brancher des outils dont l'interrupteur est en position marche est source d'accidents.
- d) **Retirer toute clé de réglage avant de mettre l'outil en marche.** Une clé laissée fixée sur une partie tournante de l'outil peut donner lieu à des blessures de personnes.
- e) **Ne pas se précipiter. Garder une position et un équilibre adaptés à tout moment.** Cela permet un meilleur contrôle de l'outil électrique dans des situations inattendues.
- f) **S'habiller de manière adaptée. Ne pas porter de vêtements amples ou de bijoux. Garder les cheveux, les vêtements et les gants à distance des parties en mouvement.** Des vêtements amples, des bijoux ou les cheveux longs peuvent être pris dans des parties en mouvement.
- g) **Si des dispositifs sont fournis pour le raccordement d'équipements pour l'extraction et la récupération des poussières, s'assurer qu'ils sont connectés et correctement utilisés.** Utiliser des collecteurs de poussière peut réduire les risques dus aux poussières.

3. Sécurité des personnes

- a) **Rester vigilant, regarder ce que vous êtes en train de faire et faire preuve de bon sens dans votre utilisation de l'outil. Ne pas utiliser un outil électrique lorsque vous êtes fatigué ou sous l'emprise de drogues, de l'alcool ou de médicaments.** Un moment d'inattention en cours d'utilisation d'un outil peut entraîner des blessures graves des personnes.
- b) **Utiliser un équipement de sécurité. Toujours porter une protection pour les yeux.** Les équipements de sécurité tels que les masques contre les poussières, les chaussures de sécurité antidérapantes, les casques ou les protections acoustiques utilisés pour les conditions appropriées réduiront les blessures de personnes.

4. Utilisation et entretien de l'outil électrique

- a) Ne pas forcer l'outil. Utiliser l'outil électrique adapté à votre application. L'outil adapté réalisera mieux le travail et de manière plus sûre au régime pour lequel il a été construit.
- b) Ne pas utiliser l'outil électrique si l'interrupteur ne permet pas de passer de l'état de marche à arrêt et inversement. Tout outil qui ne peut pas être commandé par l'interrupteur est dangereux et il faut le réparer.
- c) Débrancher la fiche de la source d'alimentation en courant et/ou le bloc de batteries de l'outil avant tout réglage, changement d'accessoires ou avant de ranger l'outil. De telles mesures de sécurité préventives réduisent le risque de démarrage accidentel de l'outil.
- d) Conserver les outils à l'arrêt hors de la portée des enfants et ne pas permettre à des personnes ne connaissant pas l'outil ou les présentes instructions de le faire fonctionner. Les outils sont dangereux entre les mains d'utilisateurs novices.
- e) Observer la maintenance de l'outil. Vérifier qu'il n'y a pas de mauvais alignement ou de blocage des parties mobiles, des pièces cassées ou toute autre condition pouvant affecter le fonctionnement de l'outil. En cas de dommages, faire réparer l'outil avant de l'utiliser. De nombreux accidents sont dus à des outils mal entretenus.
- f) Garder affûtés et propres les outils permettant de couper. Des outils destinés à couper correctement entretenus avec des pièces coupantes tranchantes sont moins susceptibles de bloquer et sont plus faciles à contrôler.
- g) Utiliser l'outil, les accessoires et les lames etc., conformément à ces instructions. en tenant compte des conditions de travail et du travail à réaliser. L'utilisation de l'outil pour des opérations différentes de celles prévues pourrait donner lieu à des situations dangereuses.

5. Maintenance et entretien

- a) Faire entretenir l'outil par un réparateur qualifié utilisant uniquement des pièces de rechange identiques. Cela assurera que la sécurité de l'outil est maintenue.

Conformément à DIN EN 60745-2-1

Consignes de sécurité relatives aux perceuses

-  Portez une protection auditive. L'exposition au bruit peut provoquer une perte d'acuité auditive.
- Utilisez la poignée supplémentaire fournie avec l'appareil. La perte de contrôle peut entraîner des blessures.
- Tenez l'outil au niveau de ses surfaces de préhension isolées en cas d'exécution de travaux où l'outil peut entrer en contact avec des câbles électriques dissimulés ou son propre cordon d'alimentation. Le contact avec un câble électrique sous tension peut également mettre les parties métalliques de l'appareil sous tension et provoquer un choc électrique.
-  Portez un masque anti-poussières.

Consignes de sécurité spécifiques à l'appareil

AVERTISSEMENT ! POUSSIÈRES TOXIQUES !

- ▶ Le traitement de poussières nocives / toxiques représente un danger pour la santé de l'utilisateur ou des personnes se trouvant à proximité.
- ATTENTION AUX LIGNES/CONDUITES ! DANGER !
Veiller à ne pas entrer en contact avec des lignes électriques, conduites de gaz ou d'eau lors de travaux effectués avec l'outil électrique. Si nécessaire, vérifiez avec un détecteur de lignes/conduites avant de percer un mur ou d'y pratiquer une saignée.

Risques résiduels

Des risques résiduels demeurent même si vous utilisez cet outil électrique conformément à la réglementation. Les risques suivants peuvent survenir en liaison avec la construction et l'exécution de cet outil électrique :

1. Lésions pulmonaires si vous ne portez pas de masque anti-poussière adapté.
2. Lésions auditives si vous ne portez pas de protection auditive appropriée.
3. Risques sanitaires engendrés par les vibrations au niveau des mains et des bras si vous utilisez l'appareil pendant une période prolongée, si vous ne le guidez et ne l'entretenez pas correctement.

⚠ AVERTISSEMENT !

- ▶ Cet outil électrique crée un champ électromagnétique durant le fonctionnement. Dans certaines circonstances, ce champ peut perturber les implants médicaux actifs ou passifs. Afin de réduire le risque de blessures graves ou mortelles, nous recommandons aux personnes portant des implants médicaux de consulter leur médecin et le fabricant de l'implant médical avant d'utiliser la machine.

Accessoires/équipements supplémentaires d'origine

- Utilisez uniquement les accessoires et équipements supplémentaires spécifiés dans le mode d'emploi ou dont le logement est compatible avec l'appareil.

Mise en service

⚠ AVERTISSEMENT !

- ▶ Avant d'effectuer tous travaux sur l'appareil, éteignez-le et débranchez-le de la prise secteur.

Poignée supplémentaire

REMARQUE

- ▶ Pour des raisons de sécurité, cet appareil doit être uniquement utilisé avec une poignée supplémentaire **11** montée.
- ◆ Desserrez la boucle de la poignée supplémentaire **11** en la tournant dans le sens horaire.
- ◆ Faites glisser la poignée supplémentaire **11** en direction du mandrin à serrage rapide **1**.
- ◆ Faites pivoter la poignée supplémentaire **11** en position souhaitée.
- ◆ Les positions d'enclenchement sur la poignée supplémentaire **11** doivent maintenant franchir la goupille de sécurité sur le col de la broche de l'appareil.
- ◆ Vissez ensuite fermement la poignée supplémentaire **11** à nouveau dans le sens antihoraire.

REMARQUE



- ▶ Amenez la poignée supplémentaire **11** sur les différentes positions des crans en fonction de la position de travail. Ouvrez et fermez pour cela la poignée supplémentaire **11** comme décrit précédemment.

Butée de profondeur

- ◆ Appuyez sur la touche d'arrêt de la butée de profondeur **5** et maintenez-la appuyée.
- ◆ Insérez la butée de profondeur **3** dans la poignée supplémentaire **11**.
- ◆ Assurez-vous que la denture sur la butée de profondeur **2** soit orientée vers le haut et le bas.
- ◆ Sortez la butée de profondeur **3** jusqu'à ce que la distance longitudinale entre la pointe du foret et la pointe de la butée de profondeur corresponde à la profondeur de perçage désirée.
- ◆ Relâchez la touche d'arrêt de la butée de profondeur **5** pour arrêter la butée de profondeur **3**.

Changement des outils

L'appareil est équipé d'un dispositif de retenue de broche manuel.



- ◆ Une fois le moteur immobilisé, maintenez le dispositif de retenue de broche  **4** appuyé.
- ◆ Tournez le mandrin à serrage rapide **1** dans le sens **RELEASE** ➡, pour l'ouvrir.
- ◆ Placez l'outil choisi dans le mandrin à serrage rapide **1**.
- ◆ Serrez l'outil en vissant le mandrin à serrage rapide **1** dans le sens **GRIP** ←.
- ◆ Relâchez le dispositif de retenue de broche  **4**.

Utilisation

Sélection du mode de fonctionnement

Sélecteur de fonction :

- ◆ Faites glisser le sélecteur de fonction **6** de sorte qu'il s'enclenche sur le symbole désiré :

Fonction	Icône
Percer	
Perçage à percussion	

Sélection du sens de rotation

AVERTISSEMENT !

- ▶ L'utilisation/le réglage de l'inverseur de sens de rotation **8** doit uniquement avoir lieu lorsque l'appareil est à l'arrêt.
- ◆ Pour choisir un sens de rotation, tournez l'inverseur de sens de rotation **8** vers la droite ou vers la gauche.

Présélection de la vitesse de rotation

La molette de présélection de vitesse  **7** vous permet de présélectionner la vitesse. La vitesse de rotation adaptée dépend du matériau à usiner. Définir le réglage correct par un test pratique :

REMARQUE

- ▶ La vitesse réglée est uniquement atteinte en fonctionnement permanent.

Allumer et éteindre

Allumer l'appareil :

- ◆ Actionnez l'interrupteur **MARCHE/ARRÊT** **10**.

Éteindre l'appareil :

- ◆ Relâchez l'interrupteur **MARCHE/ARRÊT** **10**.

Activation du mode de fonctionnement permanent :

- ◆ Appuyez sur l'interrupteur **MARCHE/ARRÊT** **10**. Bloquez-le à l'état enfoncé avec la touche de blocage pour interrupteur **MARCHE/ARRÊT** **9**.

Désactivation du mode de fonctionnement permanent :

- ◆ Appuyez sur l'interrupteur **MARCHE/ARRÊT** **10** et relâchez-le à nouveau.

Entretien et nettoyage



AVERTISSEMENT ! RISQUE DE BLESSURES ! Avant d'effectuer tous travaux sur l'appareil, éteignez-le et débranchez-le de la prise secteur.

- Aucun liquide ne doit pénétrer à l'intérieur de l'appareil.
- Pour le nettoyage du boîtier, utilisez un chiffon sec. N'utilisez jamais d'essence, de solvant ou de nettoyant qui agressent le plastique.
- Nettoyez l'appareil après avoir terminé de travailler.
- Stockez l'appareil dans un local sec.

AVERTISSEMENT !

- ▶ Lorsqu'un remplacement du cordon d'alimentation est nécessaire, il doit être réalisé par le fabricant ou par son représentant pour éviter toute situation dangereuse.

REMARQUE

- ▶ Vous pouvez commander les pièces détachées non listées (par ex. balais de charbon, interrupteurs) via nos centres d'appels.

Mise au rebut



L'emballage est constitué de matériaux écologiques que vous pouvez recycler par le biais des postes de recyclage locaux.



Ne jetez pas les outils électriques dans les ordures ménagères !

Conformément à la directive européenne 2012/19/EU, les outils électriques usagés doivent faire l'objet d'un tri et d'un recyclage respectueux de l'environnement.

Renseignez-vous auprès de votre mairie ou des services de votre commune pour connaître les possibilités de mise au rebut de votre appareil usagé.



Recyclez l'emballage d'une manière respectueuse de l'environnement.

Observez le marquage sur les différents matériaux d'emballage et triez-les séparément si nécessaire. Les matériaux d'emballage sont repérés par des abréviations (a) et des numéros (b) qui ont la signification suivante :

1-7 : Plastiques,

20-22 : Papier et carton,

80-98 : Matériaux composites



Renseignez-vous auprès de votre commune ou des services administratifs de votre ville pour connaître les possibilités de mise au rebut du produit usagé.

Garantie de Kompernass Handels GmbH

Chère cliente, cher client,

Cet appareil est garanti 3 ans à partir de la date d'achat. Si ce produit venait à présenter des vices, vous disposez de droits légaux face au vendeur de ce produit. Vos droits légaux ne sont pas restreints par notre garantie présentée ci-dessous.

Conditions de garantie

La période de garantie débute à la date de l'achat. Veuillez bien conserver le ticket de caisse d'origine. Ce document servira de preuve d'achat.

Si dans un délai de trois ans suivant la date d'achat de ce produit, un vice de matériel ou de fabrication venait à apparaître, le produit sera réparé ou remplacé gratuitement par nos soins, selon notre choix. Cette prestation de garantie nécessite dans un délai de trois ans la présentation de l'appareil défectueux et du justificatif d'achat (ticket de caisse) ainsi que la description brève du vice et du moment de son apparition.

Si le vice est couvert par notre garantie, vous recevrez le produit réparé ou un nouveau produit en retour. Aucune nouvelle période de garantie ne débute avec la réparation ou l'échange du produit.

Période de garantie et réclamation légale pour vices cachés

L'exercice de la garantie ne prolonge pas la période de garantie. Cette disposition s'applique également aux pièces remplacées ou réparées. Les dommages et vices éventuellement déjà présents à l'achat doivent être signalés immédiatement après le déballage. Toute réparation survenant après la période sous garantie fera l'objet d'une facturation.

Étendue de la garantie

L'appareil a été fabriqué avec soin conformément à des directives de qualité strictes et consciencieusement contrôlé avant sa livraison.

La prestation de garantie est valable pour des vices de matériel et de fabrication. Cette garantie ne s'étend pas aux pièces du produit qui sont exposées à une usure normale et peuvent de ce fait être considérées comme pièces d'usure, ni aux détériorations de pièces fragiles, par ex. connecteur, accu, moules ou pièces en verre.

Cette garantie devient caduque si le produit est détérioré, utilisé ou entretenu de manière non conforme. Toutes les instructions listées dans le manuel d'utilisation doivent être exactement respectées pour une utilisation conforme du produit. Des buts d'utilisation et actions qui sont déconseillés dans le manuel d'utilisation, ou dont vous êtes avertis doivent également être évités.

Le produit est uniquement destiné à un usage privé et ne convient pas à un usage professionnel. La garantie est annulée en cas d'entretien incorrect et inapproprié, d'usage de la force et en cas d'intervention non réalisée par notre centre de service après-vente agréé.

Procédure en cas de garantie

Afin de garantir un traitement rapide de votre demande, veuillez suivre les indications suivantes :

- Veuillez avoir à portée de main pour toutes questions le ticket de caisse et la référence article (par ex. IAN 12345) en tant que justificatif de votre achat.
- Vous trouverez la référence sur la plaque signalétique, une gravure, sur la page de garde de votre manuel d'utilisation (en bas à gauche) ou sous forme d'autocollant au dos ou sur le dessous.
- Si des erreurs de fonctionnement ou d'autres vices venaient à apparaître, veuillez d'abord contacter le département service clientèle cité ci-dessous par **téléphone** ou **par e-mail**.
- Vous pouvez ensuite retourner un produit enregistré comme étant défectueux en joignant le ticket de caisse et en indiquant en quoi consiste le vice et quand il est survenu, sans devoir l'affranchir à l'adresse de service après-vente communiquée.

REMARQUE

- ▶ Pour les outils Parkside et Florabest, veuillez ne renvoyer que l'article défectueux, sans accessoire (par ex. sans batterie, mallette de rangement, outils de montage, etc.).



Sur www.lidl-service.com, vous pouvez télécharger ce manuel ainsi que beaucoup d'autres, des vidéos produit et logiciels.

Service après-vente

⚠ AVERTISSEMENT !

- ▶ **Faites réparer vos appareils par le service après-vente ou un électricien et uniquement avec des pièces de rechange d'origine.** Cela assure le maintien de la sécurité de l'appareil.
- ▶ **Confiez toujours le remplacement de la fiche ou du cordon d'alimentation au fabricant de l'appareil ou à son service après-vente.** Cela assure le maintien de la sécurité de l'appareil.

FR Service France

Tel.: 0800 919270

E-Mail: kompnass@lidl.fr

BE Service Belgique

Tel.: 070 270 171 (0,15 EUR/Min.)

E-Mail: kompnass@lidl.be

IAN 304996

Importateur

Veuillez tenir compte du fait que l'adresse suivante n'est pas une adresse de service après-vente. Veuillez d'abord contacter le service mentionné.

KOMPERNASS HANDELS GMBH

BURGSTRASSE 21

DE-44867 BOCHUM

ALLEMAGNE

www.kompnass.com

Traduction de la déclaration de conformité originale

Nous soussignés, KOMPERNASS HANDELS GMBH, responsable du document : M. Semi Uguzlu, BURGSTR. 21, DE-44867 BOCHUM, Allemagne, déclarons par la présente que ce produit est en conformité avec les normes, documents normatifs et directives CE suivants :

Directive relative aux machines (2006 / 42 / CE)

Compatibilité électromagnétique (2014 / 30 / EU)

Directive RoHS (2011 / 65 / EU)*

*La seule responsabilité pour l'établissement de cette déclaration de conformité incombe au fabricant. L'objet de la déclaration décrit ci-dessus répond aux prescriptions de la directive 2011/65/EU du Parlement européen et du Conseil en date du 8 juin 2011 visant la restriction de l'utilisation de certaines substances dangereuses dans les appareils électriques et électroniques.

Normes harmonisées appliquées :

EN 60745-1:2009/A11:2010

EN 60745-2-1:2010

EN 55014-1:2017

EN 55014-2:2015

EN 61000-3-2:2014

EN 61000-3-3:2013

EN 50581:2012

Désignation du modèle de la machine : Perceuse à percussion PSBM 750 B2

Année de fabrication : 03-2018

Numéro de série : IAN 304996

Bochum, le 27.03.2018



Semi Uguzlu

- Responsable qualité -

Sous réserve de modifications techniques à des fins de perfectionnement.

Inhoud

Inleiding	14
Gebruik in overeenstemming met bestemming	14
Afgebeelde componenten	14
Inhoud van het pakket	14
Technische gegevens	14
Algemene veiligheidsvoorschriften voor elektrische gereedschappen	15
1. Veiligheid op de werkplek	15
2. Elektrische veiligheid	15
3. Veiligheid van personen	16
4. Gebruik en behandeling van het elektrische gereedschap	16
5. Service	17
Veiligheidsvoorschriften voor boormachines	17
Apparaatspecifieke veiligheidsvoorschriften	17
Originele accessoires/hulpapparatuur	18
Ingebruikname	18
Hulphandgreep	18
Diepteanslag	18
Gereedschappen verwisselen	19
Bediening	19
Bedrijfsmodus kiezen	19
Draairichting selecteren	19
Toerental instellen	19
Onderhoud en reiniging	19
Afvoeren	20
Garantie van Kompernaß Handels GmbH	20
Service	21
Importeur	21
Vertaling van de oorspronkelijke conformiteitsverklaring	22

KLOPBOORMACHINE PSBM 750 B2

Inleiding

Hartelijk gefeliciteerd met de aankoop van uw nieuwe apparaat. U hebt hiermee gekozen voor een hoogwaardig product. De gebruiksaanwijzing maakt deel uit van dit product. Deze bevat belangrijke aanwijzingen voor veiligheid, gebruik en afvoer. Lees alle bedienings- en veiligheidsvoorschriften voordat u het product in gebruik neemt. Gebruik het product uitsluitend op de voorgeschreven wijze en voor de aangegeven doeleinden. Geef alle documenten mee als u het product overdraagt aan een derde.

Gebruik in overeenstemming met bestemming

Het apparaat is geschikt voor:

- klopboren in tegels, beton en steen
- boren in steen, hout en metaal

Elk ander gebruik of elke wijziging van het apparaat geldt als niet in overeenstemming met de bestemming en brengt ernstig gevaar voor ongelukken met zich mee.

De fabrikant aanvaardt geen enkele aansprakelijkheid voor schade die voortvloeit uit gebruik in strijd met de bestemming. Het apparaat is niet bestemd voor bedrijfsmatig of commercieel gebruik.

Afgebeelde componenten

- 1 Snelspanboorhouder
- 2 Tandenvan diepteaanslag
- 3 Diepteaanslag
- 4 Asvergrendeling
- 5 Vergrendelknop voor diepteaanslag
- 6 Functiekeuzeknop
- 7 Instelwiel toerental
- 8 Draairichtingschakelaar
- 9 Vergrendelknop voor aan-/uitknop
- 10 Aan-/uitknop
- 11 Hulphandgreep

Inhoud van het pakket

- 1 klopbormachine
- 1 hulphandgreep (voorgemonteerd)
- 1 diepteaanslag
- 1 koffer
- 1 gebruiksaanwijzing

Technische gegevens

Nominaal vermogen:	750 W
Nominale spanning:	230 V ~ 50 Hz (wisselstroom)
Nominaal toerental (onbelast):	n_0 50-3000 min ⁻¹
Aantal slagen:	max. 48.000 min ⁻¹
Max. draaimoment:	10 Nm
Boorkopwijdte:	 Ø max. 13 mm
Max. boordiameter:	8 mm voor staal 25 mm voor hout 10 mm voor beton
Beschermingsklasse:	II/□ (dubbel geïsoleerd)

Geluidsemissiewaarde:

Gemeten waarde voor geluid vastgesteld conform EN 60745. Het A-gewogen geluidsniveau van het elektrische gereedschap bedraagt gemiddeld:

Geluidsdrukniveau:	$L_{pA} = 85,3$ dB(A)
Onzekerheid K:	3 dB
Geluidsvermogensniveau:	$L_{WA} = 96,3$ dB(A)
Onzekerheid K:	3 dB



Draag gehoorbescherming!

Totale trillingswaarde:

Totale trillingswaarde (vectorsom van drie richtingen) bepaald conform EN 60745:

Boren in metaal:

(hoofdhandgreep) $a_{h,D} = 6,190 \text{ m/s}^2$, $K = 1,5 \text{ m/s}^2$

(hulphandgreep) $a_{h,D} = 5,874 \text{ m/s}^2$, $K = 1,5 \text{ m/s}^2$

Klopboeren in beton:

(hoofdhandgreep) $a_{h,D} = 10,858 \text{ m/s}^2$,
 $K = 1,5 \text{ m/s}^2$

(hulphandgreep) $a_{h,D} = 10,276 \text{ m/s}^2$, $K = 1,5 \text{ m/s}^2$

OPMERKING

- ▶ Het in deze gebruiksaanwijzing vermelde trillingsniveau is gemeten conform een geharmoniseerde meetprocedure en kan worden gebruikt om apparaten met elkaar te vergelijken. De vermelde trillingsemisiewaarde kan ook worden gebruikt voor een voorlopige beoordeling van de blootstelling.

⚠ WAARSCHUWING!

- ▶ Het trillingsniveau verandert afhankelijk van het gebruik van het elektrische gereedschap en kan in bepaalde gevallen hoger zijn dan de in deze gebruiksaanwijzing aangegeven waarde.
De trillingsbelasting kan worden onderschat wanneer het elektrische gereedschap regelmatig op een dergelijke manier wordt gebruikt. Probeer de belasting door trillingen zo laag mogelijk te houden. Om de trillingsbelasting te reduceren, kunt u bijvoorbeeld handschoenen dragen tijdens het gebruik van het gereedschap en slechts beperkte tijd met het gereedschap werken. Daarbij dient u rekening te houden met alle aspecten van de bedrijfscyclus (bijvoorbeeld perioden waarin het gereedschap is uitgeschakeld en perioden waarin het gereedschap weliswaar is ingeschakeld maar niet wordt belast).



Algemene veiligheidsvoorschriften voor elektrische gereedschappen

⚠ WAARSCHUWING!

- ▶ Lees alle veiligheidsvoorschriften en instructies. Het niet naleven van de veiligheidsvoorschriften en aanwijzingen kan elektrische schokken, brand en/of ernstig letsel veroorzaken.

Bewaar alle veiligheidsvoorschriften en aanwijzingen voor toekomstig gebruik.

De in de veiligheidsinstructies gebruikte term "elektrisch gereedschap" heeft betrekking op elektrische gereedschappen die op netvoeding werken (met snoer) en op elektrische gereedschappen die op accu's werken (zonder snoer).

1. Veiligheid op de werkplek

- Houd uw werkomgeving schoon en goed verlicht. Wanorde en een niet-verlichte werkomgeving kunnen leiden tot ongelukken.
- Gebruik het elektrische gereedschap niet in explosiegevaarlijke omgevingen waarin zich brandbare vloeistof, gas of stof bevindt. Elektrisch gereedschap geeft namelijk vonken af die stof of dampen kunnen doen ontvlammen.
- Houd kinderen en andere personen uit de buurt tijdens het gebruik van het elektrische gereedschap. Als u afgeleid raakt, zou u de controle over het apparaat kunnen verliezen.

2. Elektrische veiligheid

- De stekker van het elektrische gereedschap moet in het stopcontact passen. De stekker mag op geen enkele wijze worden veranderd. Gebruik geen verloopstekker in combinatie met geaard elektrisch gereedschap. Onveranderde stekkers en passende stopcontacten verminderen het risico op een elektrische schok.

- b) Voorkom lichamen contact met geaarde oppervlakken, zoals buizen, verwarmingen, fornuizen en koelkasten. Er bestaat een verhoogd risico op een elektrische schok als uw lichaam geaard is.
- c) **Houd elektrisch gereedschap uit de buurt van regen of vocht.** Als er water in een elektrisch apparaat binnendringt, bestaat er een verhoogde kans op een elektrische schok.
- d) **Gebruik het snoer niet voor een ander doel, bijvoorbeeld om het elektrische gereedschap te dragen, op te hangen of om de stekker uit het stopcontact te trekken.** Houd het snoer uit de buurt van hitte, olie, scherpe randen of bewegende onderdelen. Beschadigde of verwarde snoeren verhogen de kans op een elektrische schok.
- e) **Wanneer u buitenshuis met elektrisch gereedschap werkt, gebruik dan alleen verlengsnoeren die geschikt zijn voor gebruik buitenshuis.** Een verlengsnoer gebruiken dat geschikt is voor gebruik buitenshuis, vermindert het risico op een elektrische schok.
- f) **Gebruik een aardlekschakelaar als het gebruik van het elektrische gereedschap in een vochtige omgeving onvermijdelijk is.** Het gebruik van een aardlekschakelaar vermindert het risico op een elektrische schok.
- c) **Voorkom onbedoelde inschakeling.** Zorg ervoor dat het elektrische gereedschap is uitgeschakeld voordat u het aansluit op de netvoeding en/of de accu en voordat u het optilt of draagt. Als u bij het dragen van het elektrische gereedschap uw vinger op de aan-/uitknop houdt of het apparaat in ingeschakelde toestand op de netvoeding aansluit, kan dit tot ongelukken leiden.
- d) **Verwijder het afstelgereedschap of de sleutel voordat u het elektrische gereedschap aanzet.** Gereedschap of een sleutel die zich in een draaiend onderdeel van het apparaat bevindt, kan letsel tot gevolg hebben.
- e) **Voorkom een abnormale lichaamshouding.** Zorg dat u stevig staat en bewaar altijd uw evenwicht. Zo kunt u het elektrische gereedschap in onverwachte situaties beter onder controle houden.
- f) **Draag geschikte kleding.** Draag geen wijde kleding of sieraden. Houd haar, kleding en handschoenen ver van bewegende onderdelen. Loszittende kleding, sieraden of haren kunnen door bewegende onderdelen worden gegrepen.
- g) **Als het mogelijk is om stofzuig- en stofopvangvoorzieningen te installeren, zorg er dan voor dat deze zijn aangesloten en correct worden gebruikt.** Het gebruik van een stofafzuiging kan risico's door stof beperken.

3. Veiligheid van personen

- a) Wees altijd alert, let op wat u doet en gebruik uw gezond verstand bij het gebruik van elektrisch gereedschap. Gebruik geen elektrisch gereedschap als u moe bent of onder invloed bent van drugs, alcohol of medicijnen. Een moment van onoplettendheid kan bij het gebruik van het elektrische gereedschap al tot ernstig letsel leiden.
- b) **Draag persoonlijke beschermingsmiddelen en altijd een veiligheidsbril.** Persoonlijke beschermingsmiddelen dragen, zoals een stofmasker, antislip-veiligheidsschoenen, een veiligheidshelm of gehoorbescherming, naargelang het type en het gebruik van het elektrische gereedschap, vermindert het risico op letsel.

4. Gebruik en behandeling van het elektrische gereedschap

- a) **Voorkom overbelasting van het apparaat.** Gebruik voor uw werkzaamheden het daarvoor bedoelde elektrische gereedschap. Met een passend elektrisch gereedschap werkt u, in het aangegeven vermogensbereik, beter en veiliger.
- b) **Gebruik geen elektrisch gereedschap waarvan de aan-/uitknop defect is.** Elektrisch gereedschap dat niet meer kan worden aan- of uitgezet, is gevaarlijk en moet worden gerepareerd.
- c) **Haal de stekker uit het stopcontact en/of verwijder de accu voordat u het apparaat instelt, accessoires verwisselt of het apparaat weglegt.** Deze voorzorgsmaatregel voorkomt dat het elektrische gereedschap onbedoeld wordt ingeschakeld.



- d) Berg elektrisch gereedschap buiten het bereik van kinderen op wanneer het niet in gebruik is. Zorg ervoor dat het apparaat niet wordt gebruikt door personen die niet ermee vertrouwd zijn of die deze instructies niet hebben gelezen. Elektrisch gereedschap is gevaarlijk als het door onervaren personen wordt gebruikt.
- e) Onderhoud elektrisch gereedschap zorgvuldig. Controleer of bewegende onderdelen naar behoren werken en niet klemmen, en of er geen onderdelen gebroken of zodanig beschadigd zijn dat daardoor de werking van het elektrische gereedschap wordt aangetast. Laat beschadigde onderdelen vóór de ingebruikname van het apparaat repareren. Veel ongelukken zijn het gevolg van slecht onderhoud van elektrisch gereedschap.
- f) Houd snijgereedschappen scherp en schoon. Met zorg onderhouden snijgereedschappen met scherpe snijkanten lopen minder vaak vast en zijn gemakkelijker te sturen.
- g) Gebruik elektrisch gereedschap, accessoires, hulpstukken en dergelijke in overeenstemming met deze instructies. Houd daarbij rekening met de werkomstandigheden en de te verrichten werkzaamheden. Het gebruik van elektrisch gereedschap voor andere doeleinden dan de beoogde toepassingen kan tot gevaarlijke situaties leiden.

5. Service

- a) Laat uw elektrische gereedschap alleen door gekwalificeerde vakmensen en uitsluitend met originele vervangingsonderdelen repareren. Op die manier blijft de veiligheid van het elektrische gereedschap gewaarborgd.

Volgens DIN EN 60745-2-1

Veiligheidsvoorschriften voor boormachines

-  Draag gehoorbescherming. De inwerking van lawaai kan gehoorverlies veroorzaken.
- Gebruik de bij het apparaat geleverde hulphandgreep. Verlies van controle kan letsel veroorzaken.
- Pak het apparaat alleen vast aan de geïsoleerde greepvlakken wanneer u werkzaamheden uitvoert waarbij het gereedschap met verborgen elektriciteitsleidingen of het eigen snoer in aanraking kan komen. Bij contact met een leiding waar spanning op staat, kunnen ook metalen onderdelen van het apparaat onder spanning komen te staan en een elektrische schok veroorzaken.
-  Draag een stofmasker.

Apparaatspecifieke veiligheidsvoorschriften

WAARSCHUWING! GIFTIGE STOFFEN!

- ▶ Schadelijke/giftige stoffen bewerken houdt een gevaar in voor de gezondheid van degene die de machine bedient of personen die zich in de buurt bevinden.
- **LET OP: LEIDINGEN! GEVAAR!**
Controleer eerst de aanwezigheid van stroom-, gas- of waterleidingen, voordat u met het elektrische gereedschap begint te werken. Controleer dit zo nodig met een leidingzoeker, voordat u in een muur gaat boren of beitelen.

Overige risico's

Ook wanneer u dit elektrische gereedschap volgens de voorschriften bedient, blijven er altijd risico's bestaan. De volgende gevaren kunnen door de constructie en uitvoering van dit elektrische gereedschap optreden:

1. Longschade, als u geen geschikt stofmasker draagt.
2. Gehoorschade, als u geen passende gehoorbescherming draagt.
3. Gezondheidsschade als gevolg van hand-armtrillingen, als het apparaat gedurende langere tijd wordt gebruikt of wanneer het niet volgens de voorschriften wordt bediend en onderhouden.

WAARSCHUWING!

- ▶ Dit elektrische gereedschap genereert tijdens bedrijf een elektromagnetisch veld. Dit veld kan onder bepaalde omstandigheden actieve of passieve medische implantaten beïnvloeden. Om het gevaar voor ernstig of fataal letsel te verminderen, adviseren wij personen met medische implantaten om hun arts en de fabrikant van het medische implantaat te raadplegen alvorens het apparaat te bedienen.

Originele accessoires/hulpapparatuur

- Gebruik alleen accessoires en hulpstukken die vermeld staan in de gebruiksaanwijzing of waarvan gebruik compatibel is met het apparaat.

Ingebruikname

WAARSCHUWING!

- ▶ Schakel voorafgaand aan alle werkzaamheden aan het apparaat het apparaat uit en haal de stekker uit het stopcontact.

Hulphandgreep

OPMERKING

- ▶ Om veiligheidsredenen mag u dit apparaat alleen gebruiken wanneer de hulphandgreep **11** gemonteerd is.
- ◆ Maak de lus van de hulphandgreep **11** los door de hulphandgreep rechtersom te draaien.
- ◆ Schuif de hulphandgreep **11** in de richting van de snelspanboorhouder **1**.
- ◆ Draai de hulphandgreep **11** in de gewenste positie.
- ◆ De inkepingen op de hulphandgreep **11** moeten nu over de bevestigingspen op de as van het apparaat worden geschoven.
- ◆ Draai vervolgens de hulphandgreep **11** linksom weer vast.

OPMERKING

- ▶ Zet de hulphandgreep **11** in de geschikte inkeping voor de te verrichten werkzaamheden. Maak daartoe de hulphandgreep **11** los en zet hem weer vast, zoals hierboven beschreven.

Diepteanslag

- ◆ Druk op de vergrendelknop voor de diepteanslag **5** en houd de knop ingedrukt.
- ◆ Plaats de diepteanslag **3** in de hulphandgreep **11**.
- ◆ Let erop dat de tanden van de diepteanslag **2** omhoog en omlaag wijzen.
- ◆ Trek de diepteanslag **3** zo ver eruit, dat de afstand tussen de punt van de boor en de punt van de diepteanslag overeenkomt met de gewenste boordiepte.
- ◆ Laat de vergrendelknop voor de diepteanslag **5** los om de diepteanslag **3** te vergrendelen.

Gereedschappen verwisselen

Het apparaat heeft een handmatige asvergrendeling.



- ◆ Houd na stilstand van de motor de asvergrendeling  4 ingedrukt.
- ◆ Draai de snelspanboorhouder 1 in de richting van **RELEASE**  om hem te openen.
- ◆ Steek het gewenste gereedschap in de snelspanboorhouder 1.
- ◆ Zet het gereedschap vast door de snelspanboorhouder 1 in de richting van **GRIP**  te draaien.
- ◆ Laat de asvergrendeling  4 los.

Bediening

Bedrijfsmodus kiezen

Functiekeuzeknop:

- ◆ Verschuif de functiekeuzeknop 6 zodanig, dat het gewenste symbool bij de pijlmarkering vastklikt:

Funcie	Symbol
Boren	
Klopbooren	

Draairichting selecteren

WAARSCHUWING!

- ▶ Bedien/verzet de draairichtingschakelaar 8 alleen wanneer het apparaat stilstaat.
- ◆ Selecteer de draairichting door de draairichtingschakelaar 8 naar rechts dan wel naar links te drukken.

Toerental instellen

Met het instelwiel voor het toerental  7 kunt u het toerental instellen. Wat het geschikte toerental is, hangt af van het te bewerken materiaal. Stel de juiste instelling vast met een praktische test.

OPMERKING

- ▶ Het ingestelde toerental wordt slechts bereikt in continubedrijf.

In- en uitschakelen

Apparaat inschakelen:

- ◆ Druk op de aan-/uitknop 10.

Apparaat uitschakelen:

- ◆ Laat de aan-/uitknop 10 los.

Continubedrijf inschakelen:

- ◆ Druk op de aan-/uitknop 10. Zet de knop in ingedrukte toestand vast met behulp van de vergrendelingsknop voor de aan-/uitknop 9.

Continubedrijf uitschakelen:

- ◆ Druk op de aan-/uitknop 10 en laat deze weer los.

Onderhoud en reiniging



WAARSCHUWING! LETSELGEVAAR!
Schakel voorafgaand aan alle werkzaamheden aan het apparaat het apparaat uit en haal de stekker uit het stopcontact.

- Er mogen geen vloeistoffen in het apparaat dringen.
- Gebruik voor het schoonmaken van de behuizing een droge doek. Gebruik nooit benzine, oplosmiddelen of schoonmaakmiddelen die kunststof aantasten.
- Reinig het apparaat na de werkzaamheden.
- Bewaar het apparaat in een droge ruimte.

⚠ WAARSCHUWING!

- ▶ Wanneer het snoer moet worden vervangen, moet dit worden uitgevoerd door de fabrikant of diens vertegenwoordiger, om veiligheidsrisico's te voorkomen.

OPMERKING

- ▶ Niet-vermelde vervangingsonderdelen (zoals koolborstels, schakelaars) kunt u bestellen via onze callcenters.

Afvoeren

De verpakking bestaat uit milieuvriendelijke materialen, die u via de plaatselijke recyclepunten kunt afvoeren.



Deponeer elektrisch gereedschap niet bij het huisvuil!

Conform de Europese richtlijn 2012/19/EU moet afgedankt elektrisch gereedschap gescheiden worden ingezameld en op een milieuvriendelijke wijze worden gerecycled.

Informatie over mogelijkheden voor het afvoeren van het afgedankte apparaat krijgt u bij uw gemeentereinigingsdienst.



Voer de verpakking af conform de milieuvorschriften.

Let op de aanduiding op de verschillende verpakkingsmaterialen en voer ze zo nodig gescheiden af. De verpakkingsmaterialen zijn voorzien van afkortingen (a) en cijfers (b) met de volgende betekenis:

- 1-7: kunststoffen,
- 20-22: papier en karton,
- 80-98: composietmaterialen



Informatie over mogelijkheden voor het afvoeren van het afgedankte product krijgt u bij uw gemeentereiniging.

Garantie van Kompernaß Handels GmbH

Geachte klant,

U hebt op dit apparaat 3 jaar garantie vanaf de aankoopdatum. In geval van gebreken in dit product hebt u wettelijke rechten tegenover de verkoper van het product. Deze wettelijke rechten worden door onze hierna beschreven garantie niet beperkt.

Garantievoorwaarden

De garantieperiode geldt vanaf de datum van aankoop. Bewaar de originele kassabon. U hebt de bon nodig als bewijs van aankoop.

Als er binnen drie jaar vanaf de aankoopdatum van dit product een materiaal- of fabricagefout optreedt, wordt het product door ons - naar onze keuze - voor u kosteloos gerepareerd of vervangen. Voorwaarde voor deze garantie is dat binnen de termijn van drie jaar het defecte apparaat en het aankoopbewijs (kassabon) worden overlegd en dat kort wordt omschreven waaruit het gebrek bestaat en wanneer het is opgetreden.

Wanneer het defect door onze garantie wordt gedekt, krijgt u het gerepareerde product of een nieuw product retour. Met de reparatie of vervanging van het product begint er geen nieuwe garantieperiode.

Garantieperiode en wettelijke aanspraken bij gebreken

De garantieperiode wordt door deze waarborg niet verlengd. Dat geldt ook voor vervangen en gerepareerde onderdelen. Eventueel al bij aankoop aanwezige schade en gebreken moeten meteen na het uitpakken worden gemeld. Voor reparaties na afloop van de garantieperiode worden kosten in rekening gebracht.

Garantieomvang

Het apparaat is op basis van strenge kwaliteitsnormen met de grootst mogelijke zorg vervaardigd en voorafgaand aan de levering nauwkeurig gecontroleerd.

De garantie geldt voor materiaal- of fabricagefouten. Deze garantie geldt niet voor productonderdelen die blootstaan aan normale slijtage en derhalve als aan slijtage onderhevige onderdelen kunnen

worden aangemerkt, of voor beschadigingen aan breekbare onderdelen, bijv. schakelaars, accu's, bakvormen of onderdelen die van glas zijn gemaakt.

Deze garantie vervalt wanneer het product is beschadigd, ondeskundig is gebruikt of is gerepareerd. Voor deskundig gebruik van het product moeten alle in de gebruiksaanwijzing beschreven aanwijzingen precies worden opgevolgd. Gebruiksdoeleinden en handelingen die in de gebruiksaanwijzing worden afgeraden of waarvoor wordt gewaarschuwd, moeten beslist worden vermeden.

Het product is uitsluitend bestemd voor privégebruik en niet voor bedrijfsmatige doeleinden. Bij verkeerd gebruik en ondeskundige behandeling, bij gebruik van geweld en bij reparaties die niet door ons erkend servicefiliaal zijn uitgevoerd, vervalt de garantie.

Afhandeling bij een garantiekwestie

Voor een snelle afhandeling van uw aanvraag neemt u de volgende aanwijzingen in acht:

- Houd voor alle aanvragen de kassabon en het artikelnummer (bijv. IAN 12345) als aankoopbewijs bij de hand.
- Het artikelnummer vindt u op het typeplaatje, in het product gegraveerd, op de titelpagina van de gebruiksaanwijzing (linksonder) of als sticker op de achter- of onderkant van het product.
- Als er fouten in de werking of andere gebreken optreden, neemt u eerst contact op met de hierna genoemde serviceafdeling, **telefonisch** of **via e-mail**.
- Een als defect geregistreerd product kunt u dan zonder portokosten naar het aan u doorgegeven serviceadres sturen. Voeg het aankoopbewijs (kassabon) bij en vermeld waaruit het gebrek bestaat en wanneer het is opgetreden.

OPMERKING

- ▶ Bij gereedschap van Parkside en Florabest: retourneer a.u.b. uitsluitend het defecte artikel zonder accessoires (bijv. accu, opbergkoffer, montagegereedschap, enz.).



Op www.lidl-service.com kunt u deze en vele andere handleidingen, product-video's en software downloaden.

Service

⚠ WAARSCHUWING!

- ▶ Laat uw apparaten door het servicepunt of een elektricien repareren, en uitsluitend met originele vervangingsonderdelen. Op die manier blijft de veiligheid van het apparaat gewaarborgd.
- ▶ Laat de stekker of het snoer altijd vervangen door de fabrikant van het apparaat of diens klantenservice. Op die manier blijft de veiligheid van het apparaat gewaarborgd.

NL Service Nederland

Tel.: 0900 0400223 (0,10 EUR/Min.)

E-Mail: kompernass@lidl.nl

BE Service België

Tel.: 070 270 171 (0,15 EUR/Min.)

E-Mail: kompernass@lidl.be

IAN 304996

Importeur

Let op: het volgende adres is geen serviceadres. Neem eerst contact op met het opgegeven serviceadres.

KOMPERNASS HANDELS GMBH
BURGSTRASSE 21
DE-44867 BOCHUM
DUITSLAND
www.kompernass.com

Vertaling van de oorspronkelijke conformiteitsverklaring

Wij, KOMPERNASS HANDELS GMBH, documentverantwoordelijke: de heer Semi Uguzlu, BURGSTR. 21, DE - 44867 BOCHUM, Duitsland, verklaren hierbij dat dit product voldoet aan de volgende normen, normatieve documenten en EU-richtlijnen:

**Machinerichtlijn
(2006/42/EC)**

**Elektromagnetische compatibiliteit
(2014/30/EU)**

**RoHS-richtlijn
(2011/65/EU)***

*De volledige verantwoordelijkheid voor het uitreiken van deze conformiteitsverklaring ligt bij de fabrikant. Het hierboven beschreven object van de verklaring voldoet aan de voorschriften van de Richtlijn 2011/65/EU van het Europees Parlement en de Raad van 8 juni 2011 aangaande de beperking van het gebruik van bepaalde gevaarlijke stoffen in elektrische en elektronische apparaten.

Toegepaste geharmoniseerde normen:

EN 60745-1:2009/A11:2010

EN 60745-2-1:2010

EN 55014-1:2017

EN 55014-2:2015

EN 61000-3-2:2014

EN 61000-3-3:2013

EN 50581:2012

Typeaanduiding van het apparaat: Klopboormachine PSBM 750 B2

Productiejaar: 03-2018

Serienummer: IAN 304996

Bochum, 27-03-2018



Semi Uguzlu

- Kwaliteitsmanager -

Technische wijzigingen vanwege verdere ontwikkeling voorbehouden.

Inhaltsverzeichnis

Einleitung	24
Bestimmungsgemäßer Gebrauch	24
Abgebildete Komponenten	24
Lieferumfang	24
Technische Daten	24
Allgemeine Sicherheitshinweise für Elektrowerkzeuge	25
1. Arbeitsplatz-Sicherheit	25
2. Elektrische Sicherheit	25
3. Sicherheit von Personen	26
4. Verwendung und Behandlung des Elektrowerkzeugs	26
5. Service	27
Sicherheitshinweise für Bohrmaschinen	27
Gerätespezifische Sicherheitshinweise	27
Originalzubehör/-zusatzgeräte	28
Inbetriebnahme	28
Zusatzhandgriff	28
Tiefenanschlag	28
Werkzeuge wechseln	28
Bedienung	29
Betriebsart wählen	29
Drehrichtung auswählen	29
Drehzahl vorwählen	29
Wartung und Reinigung	29
Entsorgung	30
Garantie der Kompernaß Handels GmbH	30
Service	31
Importeur	31
Original-Konformitätserklärung	32

SCHLAGBOHRMASCHINE

PSBM 750 B2

Einleitung

Wir beglückwünschen Sie zum Kauf Ihres neuen Gerätes. Sie haben sich damit für ein hochwertiges Produkt entschieden. Die Bedienungsanleitung ist Teil dieses Produkts. Sie enthält wichtige Hinweise für Sicherheit, Gebrauch und Entsorgung. Machen Sie sich vor der Benutzung des Produkts mit allen Bedien- und Sicherheitshinweisen vertraut. Benutzen Sie das Produkt nur wie beschrieben und für die angegebenen Einsatzbereiche. Händigen Sie alle Unterlagen bei Weitergabe des Produkts an Dritte mit aus.

Bestimmungsgemäßer Gebrauch



Das Gerät ist geeignet zum:

- Schlagbohren in Ziegel, Beton und Gestein
- Bohren in Gestein, Holz und Metall

Jede andere Verwendung oder Veränderung des Gerätes gilt als nicht bestimmungsgemäß und birgt erhebliche Unfallgefahren.

Für aus bestimmungswidriger Verwendung entstandene Schäden übernimmt der Hersteller keine Haftung. Das Gerät ist nicht für den gewerblichen Einsatz bestimmt.

Abgebildete Komponenten

- 1 Schnellspannbohrfutter
- 2 Zahnung am Tiefenanschlag
- 3 Tiefenanschlag
- 4 Spindelarretierung 
- 5 Arretiertaste für Tiefenanschlag
- 6 Funktionswahlschalter
- 7 Stellrad Drehzahlvorwahl 
- 8 Drehrichtungsumschalter
- 9 Feststelltaste für EIN-/AUS-Schalter
- 10 EIN-/AUS-Schalter
- 11 Zusatzhandgriff

Lieferumfang

- 1 Schlagbohrmaschine
- 1 Zusatzhandgriff (vormontiert)
- 1 Tiefenanschlag
- 1 Tragekoffer
- 1 Bedienungsanleitung

Technische Daten

Bemessungsaufnahme:	750 W
Bemessungsspannung:	230 V ~ 50 Hz (Wechselstrom)
Bemessungs- Leerlaufdrehzahl:	n_0 50-3000 min ⁻¹
Schlagzahl:	max. 48000 min ⁻¹
Max. Drehmoment:	10 Nm
Bohrfutterkapazität:	
 :	Ø max. 13 mm
Max. Bohrdurchmesser:	8 mm für Stahl 25 mm für Holz 10 mm für Beton
Schutzklasse:	II/□ (Doppelisolierung)

Geräuschemissionswert:

Messwert für Geräusch ermittelt entsprechend EN 60745. Der A-bewertete Geräuschpegel des Elektrowerkzeugs beträgt typischerweise:

Schalldruckpegel:	$L_{pA} = 85,3$ dB(A)
Unsicherheit K:	3 dB
Schallleistungspegel:	$L_{WA} = 96,3$ dB(A)
Unsicherheit K:	3 dB



Gehörschutz tragen!

Schwingungsgesamtwert:

Schwingungsgesamtwerte (Vektorsumme dreier Richtungen) ermittelt entsprechend EN 60745:

Bohren in Metall:

(Hauptgriff) $a_{h,D} = 6,190 \text{ m/s}^2$, $K = 1,5 \text{ m/s}^2$

(Zusatzhandgriff) $a_{h,D} = 5,874 \text{ m/s}^2$, $K = 1,5 \text{ m/s}^2$

Schlagbohren in Beton:

(Hauptgriff) $a_{h,D} = 10,858 \text{ m/s}^2$, $K = 1,5 \text{ m/s}^2$

(Zusatzhandgriff) $a_{h,D} = 10,276 \text{ m/s}^2$, $K = 1,5 \text{ m/s}^2$

HINWEIS

- Der in diesen Anweisungen angegebene Schwingungspegel ist entsprechend einem genormten Messverfahren gemessen worden und kann für den Gerätevergleich verwendet werden. Der angegebene Schwingungsemissionswert kann auch zu einer einleitenden Einschätzung der Aussetzung verwendet werden.

⚠️ WARNUNG!

- Der Schwingungspegel wird sich entsprechend dem Einsatz des Elektrowerkzeugs verändern und kann in manchen Fällen über dem in diesen Anweisungen angegebenen Wert liegen.
Die Schwingungsbelastung könnte unterschätzt werden, wenn das Elektrowerkzeug regelmäßig in solcher Weise verwendet wird. Versuchen Sie, die Belastung durch Vibrationen so gering wie möglich zu halten. Beispielhafte Maßnahmen zur Verringerung der Vibrationsbelastung sind das Tragen von Handschuhen beim Gebrauch des Werkzeugs und die Begrenzung der Arbeitszeit. Dabei sind alle Anteile des Betriebszyklus zu berücksichtigen (beispielsweise Zeiten, in denen das Elektrowerkzeug abgeschaltet ist, und solche, in denen es zwar eingeschaltet ist, aber ohne Belastung läuft).



Allgemeine Sicherheitshinweise für Elektrowerkzeuge

⚠️ WARNUNG!

- **Lesen Sie alle Sicherheitshinweise und Anweisungen.** Versäumnisse bei der Einhaltung der Sicherheitshinweise und Anweisungen können elektrischen Schlag, Brand und/oder schwere Verletzungen verursachen.

Bewahren Sie alle Sicherheitshinweise und Anweisungen für die Zukunft auf.

Der in den Sicherheitshinweisen verwendete Begriff „Elektrowerkzeug“ bezieht sich auf netzbetriebene Elektrowerkzeuge (mit Netzkabel) und auf akkubetriebene Elektrowerkzeuge (ohne Netzkabel).

1. Arbeitsplatz-Sicherheit

- Halten Sie Ihren Arbeitsbereich sauber und gut beleuchtet.** Unordnung und unbeleuchtete Arbeitsbereiche können zu Unfällen führen.
- Arbeiten Sie mit dem Elektrowerkzeug nicht in explosionsgefährdeter Umgebung, in der sich brennbare Flüssigkeiten, Gase oder Stäube befinden.** Elektrowerkzeuge erzeugen Funken, die den Staub oder die Dämpfe entzünden können.
- Halten Sie Kinder und andere Personen während der Benutzung des Elektrowerkzeugs fern.** Bei Ablenkung können Sie die Kontrolle über das Gerät verlieren.

2. Elektrische Sicherheit

- Der Anschlussstecker des Elektrowerkzeugs muss in die Steckdose passen. Der Stecker darf in keiner Weise verändert werden. Verwenden Sie keine Adapterstecker gemeinsam mit Schutzgeerdeten Elektrowerkzeugen.** Unveränderte Stecker und passende Steckdosen verringern das Risiko eines elektrischen Schlages.

- b) Vermeiden Sie Körperkontakt mit geerdeten Oberflächen, wie von Rohren, Heizungen, Herden und Kühlschränken. Es besteht ein erhöhtes Risiko durch elektrischen Schlag, wenn Ihr Körper geerdet ist.
- c) Halten Sie Elektrowerkzeuge von Regen oder Nässe fern. Das Eindringen von Wasser in ein Elektrogerät erhöht das Risiko eines elektrischen Schlages.
- d) Zweckentfremden Sie das Kabel nicht, um das Elektrowerkzeug zu tragen, aufzuhängen oder um den Stecker aus der Steckdose zu ziehen. Halten Sie das Kabel fern von Hitze, Öl, scharfen Kanten oder sich bewegenden Geräteteilen. Beschädigte oder verwickelte Kabel erhöhen das Risiko eines elektrischen Schlages.
- e) Wenn Sie mit einem Elektrowerkzeug im Freien arbeiten, verwenden Sie nur Verlängerungskabel, die auch für den Außenbereich geeignet sind. Die Anwendung eines für den Außenbereich geeigneten Verlängerungskabels verringert das Risiko eines elektrischen Schlages.
- f) Wenn der Betrieb des Elektrowerkzeuges in feuchter Umgebung nicht vermeidbar ist, verwenden Sie einen Fehlerstromschutzschalter. Der Einsatz eines Fehlerstromschutzschalters vermindert das Risiko eines elektrischen Schlages.
- c) Vermeiden Sie eine unbeabsichtigte Inbetriebnahme. Vergewissern Sie sich, dass das Elektrowerkzeug ausgeschaltet ist, bevor Sie es an die Stromversorgung und/oder den Akku anschließen, es aufnehmen oder tragen. Wenn Sie beim Tragen des Elektrowerkzeuges den Finger am Schalter haben oder das Gerät bereits eingeschaltet an die Stromversorgung anschließen, kann dies zu Unfällen führen.
- d) Entfernen Sie Einstellwerkzeuge oder Schraubenschlüssel, bevor Sie das Elektrowerkzeug einschalten. Ein Werkzeug oder Schlüssel, der sich in einem drehenden Geräteteil befindet, kann zu Verletzungen führen.
- e) Vermeiden Sie eine abnormale Körperhaltung. Sorgen Sie für einen sicheren Stand und halten Sie jederzeit das Gleichgewicht. Dadurch können Sie das Elektrowerkzeug in unerwarteten Situationen besser kontrollieren.
- f) Tragen Sie geeignete Kleidung. Tragen Sie keine weite Kleidung oder Schmuck. Halten Sie Haare, Kleidung und Handschuhe fern von sich bewegenden Teilen. Lockere Kleidung, Schmuck oder lange Haare können von sich bewegenden Teilen erfasst werden.
- g) Wenn Staubabsaug- und -auffangeinrichtungen montiert werden können, vergewissern Sie sich, dass diese angeschlossen sind und richtig verwendet werden. Die Verwendung einer Staubabsaugung kann Gefährdungen durch Staub verringern.

3. Sicherheit von Personen

- a) Seien Sie stets aufmerksam, achten Sie darauf, was Sie tun und gehen Sie mit Vernunft an die Arbeit mit einem Elektrowerkzeug. Benutzen Sie kein Elektrowerkzeug, wenn Sie müde sind oder unter dem Einfluss von Drogen, Alkohol oder Medikamenten stehen. Ein Moment der Unachtsamkeit beim Gebrauch des Elektrowerkzeuges kann zu ernsthaften Verletzungen führen.
- b) Tragen Sie persönliche Schutzausrüstung und immer eine Schutzbrille. Das Tragen persönlicher Schutzausrüstung wie Staubmaske, rutschfeste Sicherheitsschuhe, Schutzhelm oder Gehörschutz, je nach Art und Einsatz des Elektrowerkzeuges, verringert das Risiko von Verletzungen.
- a) Überlasten Sie das Gerät nicht. Verwenden Sie für Ihre Arbeit das dafür bestimmte Elektrowerkzeug. Mit dem passenden Elektrowerkzeug arbeiten Sie besser und sicherer im angegebenen Leistungsbereich.
- b) Benutzen Sie kein Elektrowerkzeug, dessen Schalter defekt ist. Ein Elektrowerkzeug, das sich nicht mehr ein- oder ausschalten lässt, ist gefährlich und muss repariert werden.

4. Verwendung und Behandlung des Elektrowerkzeugs

- c) Ziehen Sie den Stecker aus der Steckdose und/oder entfernen Sie den Akku, bevor Sie Geräteeinstellungen vornehmen, Zubehörteile wechseln oder das Gerät weglegen. Diese Vorsichtsmaßnahme verhindert den unbeabsichtigten Start des Elektrowerkzeuges.
- d) Bewahren Sie unbenutzte Elektrowerkzeuge außerhalb der Reichweite von Kindern auf. Lassen Sie Personen das Gerät nicht benutzen, die mit diesem nicht vertraut sind oder diese Anweisungen nicht gelesen haben. Elektrowerkzeuge sind gefährlich, wenn sie von unerfahrenen Personen benutzt werden.
- e) Pflegen Sie Elektrowerkzeuge mit Sorgfalt. Kontrollieren Sie, ob bewegliche Teile einwandfrei funktionieren und nicht klemmen, ob Teile gebrochen oder so beschädigt sind, dass die Funktion des Elektrowerkzeuges beeinträchtigt ist. Lassen Sie beschädigte Teile vor dem Einsatz des Gerätes reparieren. Viele Unfälle haben ihre Ursache in schlecht gewarteten Elektrowerkzeugen.
- f) Halten Sie Schneidwerkzeuge scharf und sauber. Sorgfältig gepflegte Schneidwerkzeuge mit scharfen Schneidkanten verklemmen sich weniger und sind leichter zu führen.
- g) Verwenden Sie Elektrowerkzeug, Zubehör, Einsatzwerkzeuge usw. entsprechend diesen Anweisungen. Berücksichtigen Sie dabei die Arbeitsbedingungen und die auszuführende Tätigkeit. Der Gebrauch von Elektrowerkzeugen für andere als die vorgesehenen Anwendungen kann zu gefährlichen Situationen führen.

5. Service

- a) Lassen Sie Ihr Elektrowerkzeug nur von qualifiziertem Fachpersonal und nur mit Original-Ersatzteilen reparieren. Damit wird sichergestellt, dass die Sicherheit des Elektrowerkzeugs erhalten bleibt.

Sicherheitshinweise für Bohrmaschinen

-  Tragen Sie Gehörschutz. Die Einwirkung von Lärm kann Gehörverlust bewirken.

- Benutzen Sie mit dem Gerät gelieferten Zusatzhandgriff. Der Verlust der Kontrolle kann zu Verletzungen führen.
- Halten Sie das Gerät an den isolierten Griffflächen, wenn Sie Arbeiten ausführen, bei denen das Einsatzwerkzeug verborgene Stromleitungen oder das eigene Netzkabel treffen kann. Der Kontakt mit einer spannungsführenden Leitung kann auch metallene Geräte- teile unter Spannung setzen und zu einem elektrischen Schlag führen.
-  Tragen Sie eine Staubschutzmaske.

Gerätespezifische Sicherheitshinweise

WARNUNG! GIFTIGE STÄUBE!

- ▶ Das Bearbeiten von schädlichen / giftigen Stäuben stellt eine Gesundheitsgefährdung für die Bedienperson oder in der Nähe befindliche Personen dar.

■ **ACHTUNG LEITUNGEN! GEFAHR!**

Vergewissern Sie sich, dass Sie nicht auf Strom-, Gas- oder Wasserleitungen stoßen, wenn Sie mit dem Elektrowerkzeug arbeiten. Prüfen Sie ggf. mit einem Leitungssucher, bevor Sie in eine Wand bohren bzw. diese aufschlitzen.

Restrisiken

Auch wenn Sie dieses Elektrowerkzeug vorschriftsmäßig bedienen, bleiben immer Restrisiken bestehen. Folgende Gefahren können im Zusammenhang mit der Bauweise und Ausführung dieses Elektrowerkzeugs auftreten:

1. Lungenschäden, falls keine geeignete Staubschutzmaske getragen wird.
2. Gehörschäden, falls kein geeigneter Gehörschutz getragen wird.
3. Gesundheitsschäden, die aus Hand-Arm-Schwingungen resultieren, falls das Gerät über einen längeren Zeitraum verwendet wird oder nicht ordnungsgemäß geführt und gewartet wird.

⚠️ WARNUNG!

- ▶ Dieses Elektrowerkzeug erzeugt während des Betriebs ein elektromagnetisches Feld. Dieses Feld kann unter bestimmten Umständen aktive oder passive medizinische Implantate beeinträchtigen. Um die Gefahr von ernsthaften oder tödlichen Verletzungen zu verringern, empfehlen wir Personen mit medizinischen Implantaten ihren Arzt und den Hersteller vom medizinischen Implantat zu konsultieren, bevor die Maschine bedient wird.

Originalzubehör / -zusatzgeräte

- Benutzen Sie nur Zubehör und Zusatzgeräte, die in der Bedienungsanleitung angegeben sind bzw. deren Aufnahme mit dem Gerät kompatibel ist.

Inbetriebnahme

⚠️ WARNUNG!

- ▶ Schalten Sie vor allen Arbeiten am Gerät das Gerät aus und ziehen Sie den Netzstecker.

Zusatzhandgriff

HINWEIS

- ▶ Aus Sicherheitsgründen dürfen Sie dieses Gerät nur mit montiertem Zusatzhandgriff ① verwenden.
- ◆ Lockern Sie die Schlaufe des Zusatzhandgriffes ①, indem Sie ihn in der Uhrzeigerrichtung drehen.
- ◆ Schieben Sie den Zusatzhandgriff ① in Richtung des Schnellspannbohrfutters ①.
- ◆ Schwenken Sie den Zusatzhandgriff ① in die gewünschte Position.
- ◆ Die Rasterstellungen am Zusatzhandgriff ① müssen nun über den Sicherungsstift am Spindelhalbs des Gerätes geschoben werden.
- ◆ Danach drehen Sie den Zusatzhandgriff ① wieder entgegen der Uhrzeigerrichtung fest.

HINWEIS



- ▶ Bringen Sie je nach Arbeitsposition den Zusatzhandgriff ① in die verschiedenen Rasterstellungen. Lösen und verschließen Sie hierfür den Zusatzhandgriff ① wie zuvor beschrieben.

Tiefenanschlag

- ◆ Drücken Sie die Arretiertaste für den Tiefenanschlag ⑤ und halten Sie sie gedrückt.
- ◆ Setzen Sie den Tiefenanschlag ③ in den Zusatzhandgriff ① ein.
- ◆ Achten Sie darauf, dass die Zahnung am Tiefenanschlag ② nach oben und unten zeigt.
- ◆ Ziehen Sie den Tiefenanschlag ③ so weit heraus, dass der Abstand zwischen der Spitze des Bohrers und der Spitze des Tiefenanschlags der gewünschten Bohrtiefe entspricht.
- ◆ Lassen Sie die Arretiertaste für den Tiefenanschlag ⑤ los, um den Tiefenanschlag ③ zu arretieren.

Werkzeuge wechseln

Das Gerät hat eine manuelle Spindelarretierung.

- ◆ Halten Sie nach Stillstand des Motors die Spindelarretierung  ④ gedrückt.
- ◆ Drehen Sie das Schnellspannbohrfutter ① in Richtung **RELEASE** ➡, um es zu öffnen.
- ◆ Setzen Sie das gewünschte Werkzeug in das Schnellspannbohrfutter ① ein.
- ◆ Spannen Sie das Werkzeug durch Drehen des Schnellspannbohrfutters ① in Richtung **GRIP** ⬅ fest.
- ◆ Lassen Sie die Spindelarretierung  ④ los.

Bedienung

Betriebsart wählen

Funktionswahlschalter:

- ◆ Schieben Sie den Funktionswahlschalter **6** vollständig in die Richtung der gewünschten Symbolik:

Funktion	Symbol
Bohren	
Schlagbohren	

Drehrichtung auswählen

WARNUNG!

- ▶ Die Benutzung / Verstellung des Drehrichtungsumschalters **8** darf nur bei Stillstand des Gerätes erfolgen.
- ◆ Wählen Sie die Drehrichtung, indem Sie den Drehrichtungsumschalter **8** nach rechts bzw. links durchdrücken.

Drehzahl vorwählen

Mit dem Stellrad zur Drehzahlvorwahl **7** können Sie die Drehzahl vorwählen. Welche Drehzahl die geeignete ist, hängt vom bearbeitenden Werkstoff ab. Ermitteln Sie die richtige Einstellung durch einen praktischen Test.

HINWEIS

- ▶ Die Eingestellte Drehzahl wird nur im Dauerbetrieb erreicht.

Ein- und ausschalten

Gerät einschalten:

- ◆ Drücken Sie den EIN-/AUS-Schalter **10**.

Gerät ausschalten:

- ◆ Lassen Sie den EIN-/AUS-Schalter **10** los.

Dauerbetrieb einschalten:

- ◆ Drücken Sie den EIN- / AUS-Schalter **10**. Stellen Sie ihn im gedrückten Zustand mit der Feststelltaste für EIN- / AUS-Schalter **9** fest.

Dauerbetrieb ausschalten:

- ◆ Drücken Sie den EIN- / AUS-Schalter **10** und lassen Sie ihn wieder los.

Wartung und Reinigung



WARNUNG! VERLETZUNGSGEFAHR! Schalten Sie vor allen Arbeiten am Gerät das Gerät aus und ziehen Sie den Netzstecker.

- Es dürfen keine Flüssigkeiten in das Innere des Gerätes gelangen.
- Verwenden Sie zum Reinigen des Gehäuses ein trockenes Tuch. Verwenden Sie niemals Benzin, Lösungsmittel oder Reiniger, die Kunststoff angreifen.
- Reinigen Sie die Maschine nach Abschluss der Arbeit.
- Lagern Sie das Gerät in einem trockenen Raum.

WARNUNG!

- ▶ Wenn ein Ersatz der Anschlussleitung erforderlich ist, dann ist dies vom Hersteller oder seinem Vertreter auszuführen, um Sicherheitsgefährdungen zu vermeiden.

HINWEIS

- ▶ Nicht aufgeführte Ersatzteile (wie z. B. Kohlebürsten, Schalter) können Sie über unsere Callcenter bestellen.

Entsorgung



Die Verpackung besteht aus umweltfreundlichen Materialien, die Sie über die örtlichen Recyclingstellen entsorgen können.



Werfen Sie Elektrowerkzeuge nicht in den Hausmüll!

Gemäß Europäischer Richtlinie 2012/19/EU müssen verbrauchte Elektrowerkzeuge getrennt gesammelt und einer umweltgerechten Wiederverwertung zugeführt werden.

Möglichkeiten zur Entsorgung des ausgedienten Gerätes erfahren Sie bei Ihrer Gemeinde- oder Stadtverwaltung.



Entsorgen Sie die Verpackung umweltgerecht.

Beachten Sie die Kennzeichnung auf den verschiedenen Verpackungsmaterialien und trennen Sie diese gegebenenfalls gesondert. Die Verpackungsmaterialien sind gekennzeichnet mit Abkürzungen (a) und Ziffern (b) mit folgender Bedeutung:

1–7: Kunststoffe,

20–22: Papier und Pappe,

80–98: Verbundstoffe



Möglichkeiten zur Entsorgung des ausgedienten Produkts erfahren Sie bei Ihrer Gemeinde- oder Stadtverwaltung.

Garantie der Kompernaß Handels GmbH

Sehr geehrte Kundin, sehr geehrter Kunde, Sie erhalten auf dieses Gerät 3 Jahre Garantie ab Kaufdatum. Im Falle von Mängeln dieses Produkts stehen Ihnen gegen den Verkäufer des Produkts gesetzliche Rechte zu. Diese gesetzlichen Rechte werden durch unsere im Folgenden dargestellte Garantie nicht eingeschränkt.

Garantiebedingungen

Die Garantiefrist beginnt mit dem Kaufdatum. Bitte bewahren Sie den Original-Kassenbon gut auf. Diese Unterlage wird als Nachweis für den Kauf benötigt. Tritt innerhalb von drei Jahren ab dem Kaufdatum dieses Produkts ein Material- oder Fabrikationsfehler auf, wird das Produkt von uns – nach unserer Wahl – für Sie kostenlos repariert oder ersetzt. Diese Garantieleistung setzt voraus, dass innerhalb der Drei-Jahres-Frist das defekte Gerät und der Kaufbeleg (Kassenbon) vorgelegt und schriftlich kurz beschrieben wird, worin der Mangel besteht und wann er aufgetreten ist. Wenn der Defekt von unserer Garantie gedeckt ist, erhalten Sie das reparierte oder ein neues Produkt zurück. Mit Reparatur oder Austausch des Produkts beginnt kein neuer Garantiezeitraum.

Garantiezeit und gesetzliche Mängelansprüche

Die Garantiezeit wird durch die Gewährleistung nicht verlängert. Dies gilt auch für ersetzte und reparierte Teile. Eventuell schon beim Kauf vorhandene Schäden und Mängel müssen sofort nach dem Auspacken gemeldet werden. Nach Ablauf der Garantiezeit anfallende Reparaturen sind kostenpflichtig.

Garantieumfang

Das Gerät wurde nach strengen Qualitätsrichtlinien sorgfältig produziert und vor Auslieferung gewissenhaft geprüft. Die Garantieleistung gilt für Material- oder Fabrikationsfehler. Diese Garantie erstreckt sich nicht auf Produktteile, die normaler Abnutzung ausgesetzt sind und daher als Verschleißteile angesehen werden können oder für Beschädigungen an zerbrechlichen Teilen, z. B. Schalter, Akkus, Backformen oder Teile die aus Glas gefertigt sind. Diese Garantie verfällt, wenn das Produkt beschädigt, nicht sachgemäß benutzt oder gewartet wurde. Für eine sachgemäße Benutzung des Produkts sind alle in der Bedienungsanleitung aufgeführten Anweisungen genau einzuhalten. Verwendungszwecke und Handlungen, von denen in der Bedienungsanleitung abgeraten oder vor denen gewarnt wird, sind unbedingt zu vermeiden.

Das Produkt ist nur für den privaten und nicht für den gewerblichen Gebrauch bestimmt. Bei missbräuchlicher und unsachgemäßer Behandlung, Gewaltanwendung und bei Eingriffen, die nicht von unserer autorisierten Service-Niederlassung vorgenommen wurden, erlischt die Garantie.

Abwicklung im Garantiefall

Um eine schnelle Bearbeitung ihres Anliegens zu gewährleisten, folgen Sie bitte den folgenden Hinweisen:

- Bitte halten Sie für alle Anfragen den Kassenbon und die Artikelnummer (z. B. IAN 12345) als Nachweis für den Kauf bereit.
- Die Artikelnummer entnehmen Sie bitte dem Typenschild, einer Gravur, auf dem Titelblatt ihrer Anleitung (unten links) oder als Aufkleber auf der Rück- oder Unterseite.
- Sollten Funktionsfehler oder sonstige Mängel auftreten, kontaktieren Sie zunächst die nachfolgend benannte Serviceabteilung **telefonisch** oder per **E-Mail**.
- Ein als defekt erfasstes Produkt können Sie dann unter Beifügung des Kaufbelegs (Kassenbon) und der Angabe, worin der Mangel besteht und wann er aufgetreten ist, für Sie portofrei an die Ihnen mitgeteilte Service-Anschrift übersenden.

HINWEIS

- ▶ Bei Parkside und Florabest Werkzeugen senden Sie bitte ausschließlich den defekten Artikel ohne Zubehör (z. B. Akku, Aufbewahrungskoffer, Montagewerkzeuge, etc) ein.



Auf www.lidl-service.com können Sie diese und viele weitere Handbücher, Produktvideos und Software herunterladen.

Service

! WARNUNG!

- ▶ Lassen Sie Ihre Geräte von der Servicestelle oder einer Elektrofachkraft und nur mit Original-Ersatzteilen reparieren. Damit wird sichergestellt, dass die Sicherheit des Gerätes erhalten bleibt.
- ▶ Lassen Sie den Austausch des Steckers oder der Netzleitung immer vom Hersteller des Gerätes oder seinem Kundendienst ausführen. Damit wird sichergestellt, dass die Sicherheit des Gerätes erhalten bleibt.

DE Service Deutschland
Tel.: 0800 5435 111 (Kostenfrei aus dem dt. Festnetz/Mobilfunknetz)
E-Mail: kompernass@lidl.de

AT Service Österreich
Tel.: 0820 201 222 (0,15 EUR/Min.)
E-Mail: kompernass@lidl.at

CH Service Schweiz
Tel.: 0842 665566 (0,08 CHF/Min., Mobilfunk max. 0,40 CHF/Min.)
E-Mail: kompernass@lidl.ch

IAN 304996

Importeur

Bitte beachten Sie, dass die folgende Anschrift keine Serviceanschrift ist. Kontaktieren Sie zunächst die benannte Servicestelle.

KOMPERNASS HANDELS GMBH
BURGSTRASSE 21
DE - 44867 BOCHUM
GERMANY
www.kompernass.com

Original-Konformitätserklärung

Wir, KOMPERNASS HANDELS GMBH, Dokumentenverantwortlicher: Herr Semi Uguzlu, BURGSTR. 21, DE - 44867 BOCHUM, Deutschland, erklären hiermit, dass dieses Produkt mit den folgenden Normen, normativen Dokumenten und EG-Richtlinien übereinstimmt:

**Maschinenrichtlinie
(2006 / 42 / EG)**

**Elektromagnetische Verträglichkeit
(2014 / 30 / EU)**

**RoHS Richtlinie
(2011 / 65 / EU)***

*Die alleinige Verantwortung für die Ausstellung dieser Konformitätserklärung trägt der Hersteller. Der oben beschriebene Gegenstand der Erklärung erfüllt die Vorschriften der Richtlinie 2011/65/EU des Europäischen Parlaments und des Rates vom 8. Juni 2011 zur Beschränkung der Verwendung bestimmter gefährlicher Stoffe in Elektro- und Elektronikgeräten.

Angewandte harmonisierte Normen:

EN 60745-1:2009/A11:2010
EN 60745-2-1:2010
EN 55014-1:2017
EN 55014-2:2015
EN 61000-3-2:2014
EN 61000-3-3:2013
EN 50581:2012

Typbezeichnung der Maschine: Schlagbohrmaschine PSBM 750 B2

Herstellungsjahr: 03-2018

Seriennummer: IAN 304996

Bochum, 27.03.2018



Semi Uguzlu

- Qualitätsmanager -

Technische Änderungen im Sinne der Weiterentwicklung sind vorbehalten.

KOMPERNASS HANDELS GMBH

BURGSTRASSE 21
DE-44867 BOCHUM
GERMANY
www.kompernass.com

Version des informations

Stand van de informatie · Stand der Informationen:

06/2018 · Ident.-No.: PSBM750B2-032018-2

IAN 304996