

SILVERCREST®



www.lidl-service.com

USB CAR ADAPTOR SKA 4.2 A1

FR BE

CHARGEUR ALLUME-CIGARE USB

Mode d'emploi

NL BE

AUTO-USB-OPLADER

Gebruiksaanwijzing

DE AT CH

KFZ-USB-LADEADAPTER

Bedienungsanleitung

IAN 309596

BE

NL

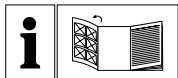

FR BE

Avant de lire le mode d'emploi, ouvrez la page contenant les illustrations et familiarisez-vous ensuite avec toutes les fonctions de l'appareil.

NL BE

Vouw vóór het lezen de pagina met de afbeeldingen open en maak u vertrouwd met alle functies van het apparaat.

DE AT CH

Klappen Sie vor dem Lesen die Seite mit den Abbildungen aus und machen Sie sich anschließend mit allen Funktionen des Gerätes vertraut.

FR/BE	Mode d'emploi	Page	1
NL/BE	Gebruiksaanwijzing	Pagina	19
DE/AT/CH	Bedienungsanleitung	Seite	37

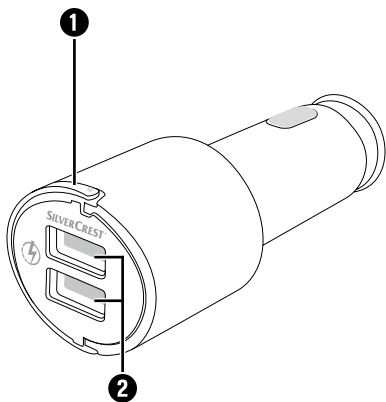

Table des matières

Introduction 2

Informations relatives à ce mode d'emploi. . 2

Remarques sur les marques commerciales. . 2

Utilisation conforme 3

Avertissements et symboles utilisés. 3

Sécurité 5

Avant la mise en service 7

Vérification du matériel livré. 7

Description des pièces 7

Mise en service 8

Recherche de défauts 9

Nettoyage 10

Remplacement de fusible. 10

Rangement en cas de non-utilisation 12

Recyclage 12

Recyclage de l'appareil 12

Mise au rebut de l'emballage 13

Annexe 14

Caractéristiques techniques 14

Garantie de

Kompernass Handels GmbH 15

Service après-vente 18

Importateur. 18

Introduction

Informations relatives à ce mode d'emploi

Toutes nos félicitations pour l'achat de votre nouvel appareil.

Vous venez ainsi d'opter pour un produit de grande qualité.

Le mode d'emploi fait partie intégrante de ce produit. Il contient des remarques importantes concernant la sécurité, l'usage et le recyclage. Avant d'utiliser le produit, veuillez vous familiariser avec toutes les consignes d'utilisation et de sécurité. N'utilisez le produit que conformément aux descriptions et pour les domaines d'utilisation prévus.

Conservez toujours le mode d'emploi comme ouvrage de référence à proximité du produit. Lors de la transmission ou de la vente du produit, remettez tous les documents y compris ce mode d'emploi.

Remarques sur les marques commerciales

USB® est une marque déposée d'USB Implementers Forum, Inc.

Le nom de marque SilverCrest et le nom commercial appartiennent au propriétaire respectif.

Tous les autres noms et produits peuvent être les marques ou les marques déposées de leurs propriétaires respectifs.

Utilisation conforme

Cet appareil est exclusivement destiné à recharger et à utiliser des périphériques mobiles avec un port USB. Il est uniquement adapté aux véhicules équipés d'un allumecigare dont le pôle négatif est raccordé à la masse. Tout usage autre ou allant au-delà est considéré comme non conforme et peut entraîner des dommages et des blessures. L'appareil est uniquement destiné à une utilisation privée et n'est pas conçu pour être utilisé dans des contextes commerciaux ou industriels. Toute réclamation visant des dommages issus d'une utilisation non conforme sera rejetée. L'utilisateur assume seul la responsabilité des risques encourus.

Avertissements et symboles utilisés

Les avertissements suivants sont utilisés dans le présent mode d'emploi :

DANGER

Un avertissement à ce niveau de danger signale une situation potentiellement dangereuse.

Si la situation dangereuse n'est pas évitée, elle risque d'entraîner des blessures graves ou la mort.

- Les instructions stipulées dans cet avertissement doivent être respectées pour éviter tout risque de blessures graves, voire de mort.

ATTENTION

Un avertissement avec ce niveau de risque signale un risque éventuel de dégâts matériels.

Si la situation n'est pas évitée, elle risque d'entraîner des dégâts matériels.

- ▶ Les instructions stipulées dans cet avertissement doivent être suivies pour éviter tout dégât matériel.

REMARQUE

- ▶ Une remarque désigne des informations supplémentaires facilitant la manipulation de l'appareil.



**Smart
Fast
Charge**

Grâce à la technologie *Smart Fast Charge* utilisée, une durée de chargement réduite est possible pour les appareils compatibles. L'utilisation du courant de chargement maximum utilisable est automatiquement signalisée aux appareils raccordés compatibles.

(E24) Le label E est une marque d'homologation pour la désignation de composants de véhicules nécessitant une approbation et indique que les vérifications nécessaires ont été réalisées et qu'une homologation ECE a été délivrée.

Sécurité

Veillez vous conformer aux consignes de sécurité ci-dessous afin de garantir une utilisation en toute sécurité de l'appareil :

- Cet appareil ne doit pas être utilisé par des personnes (enfants compris) ayant des capacités physiques, mentales et sensorielles réduites ou qui n'ont pas l'expérience et les connaissances nécessaires, à moins qu'elles ne soient sous la surveillance d'une personne responsable de leur sécurité ou qu'elles aient reçu de cette personne des directives concernant l'utilisation de l'appareil.
- Il faut surveiller les enfants pour être sûr qu'ils ne jouent pas avec l'appareil.
- Avant d'utiliser l'appareil, vérifiez que celui-ci ne présente aucun dégât extérieur visible. Ne mettez pas en service un appareil endommagé ou ayant chuté
- Faites immédiatement remplacer les prises ou les câbles endommagés par une personne compétente autorisée ou par le service après-vente, pour éviter tous risques.
- N'ouvrez jamais l'appareil et n'effectuez aucune réparation.
- Protégez l'appareil de l'humidité et de la pénétration de liquides.

- N'exposez jamais l'appareil à une chaleur extrême ou à une humidité de l'air élevée. Ceci vaut en particulier s'il est entreposé dans une voiture. Une immobilisation prolongée et un temps chaud avec fort ensoleillement peuvent entraîner des températures élevées dans l'habitacle et la boîte à gants. Retirez les appareils électriques et électroniques du véhicule.
- Respectez à ce sujet le mode d'emploi de votre périphérique mobile.
- Si vous constatez une odeur de brûlé ou un dégagement de fumée sur l'appareil, débranchez-le immédiatement de l'allume cigare.
- **⚠ DANGER** La fumée ne doit en aucun cas être inhalée car elle est nocive pour la santé.
- Respectez toutes les législations locales en vigueur. Lorsque le véhicule est en marche, les mains doivent toujours être libres pour conduire le véhicule. La sécurité routière doit toujours être une priorité lors de la conduite. Utilisez ce support uniquement lorsqu'aucun danger ne peut survenir dans n'importe quelle situation de conduite. Toute réparation de l'appareil pendant la période de garantie doit être confiée exclusivement à un service clientèle agréé par le fabricant, sinon les dommages consécutifs ne seront pas couverts par la garantie.

Avant la mise en service

Vérification du matériel livré

- ◆ Sortez du carton toutes les pièces et le mode d'emploi.
- ◆ Retirez tous les matériaux d'emballage.

DANGER

- ▶ Les matériaux d'emballage ne doivent pas être utilisés comme des jouets. Il y a un risque d'étouffement.

Le matériel livré comprend les éléments suivants :

- Chargeur allume-cigare/USB
- Ce mode d'emploi

REMARQUE

- ▶ Vérifiez si la livraison est au complet et ne présente aucun dégât apparent.
- ▶ En cas de livraison incomplète ou de dommages résultant d'un emballage défectueux ou du transport, veuillez vous adresser à la hotline du service après-vente (voir le chapitre **Service après-vente**).

Description des pièces

- ① Étrier de retenue
- ② Ports USB type A

Mise en service

ATTENTION

- ▶ Le courant maximal débité par le chargeur allume-cigare/USB s'élève à 4,2 A. Le courant maximal débité par chaque port USB ② s'élève à 2,4 A. Le courant maximal débité par les deux ports USB ② s'élève à 4,2 A. Le débit de courant est réparti en fonction des appareils raccordés aux ports USB ②.
- ◆ Raccordez le chargeur allume-cigare/USB à la tension de bord (allume-cigare) de votre véhicule. La LED blanche située dans le boîtier signale l'état de fonctionnement du chargeur allume-cigare/USB. Selon le type de véhicule, il faudra éventuellement que le circuit d'allumage ait été enclenché au préalable.
- ◆ Reliez le câble de chargement avec l'un des ports USB ② du chargeur allume-cigare/USB et le port USB de votre périphérique mobile. Le processus de chargement débute immédiatement et s'affiche sur votre périphérique mobile.
- ◆ Une fois le processus de chargement terminé, retirez le chargeur allume-cigare/USB sur l'étrier de retenue ① de l'allume-cigare. Débranchez le câble de chargement du port USB ② du chargeur allume-cigare/USB.

ATTENTION

- ▶ Pour les véhicules dont l'allume-cigare fonctionne également lorsque le contact est coupé, les périphériques mobiles doivent être débranchés de l'allume cigare après utilisation. Sinon la batterie du véhicule risque d'être déchargée sur une longue période vu que ces appareils absorbent aussi de l'électricité en veille.

Recherche de défauts

Un appareil raccordé n'est pas chargé (la LED blanche située dans le boîtier n'est pas allumée).

- ◆ Pas de connexion avec l'allume-cigare du véhicule. Vérifiez la connexion.
- ◆ Selon le type de véhicule, il faudra éventuellement que le circuit d'allumage ait été enclenché au préalable.
- ◆ Vérifiez si le fusible du chargeur allume-cigar/USB est défectueux et remplacez-le si nécessaire (voir chapitre « **Remplacer le fusible** »).

La LED blanche située dans le boîtier s'éteint une fois un appareil raccordé.

- ◆ Vérifiez si le fusible du chargeur allume-cigar/USB est défectueux et remplacez-le si nécessaire (voir chapitre « **Remplacer le fusible** »).

REMARQUE

- ▶ Si vous ne pouvez pas résoudre le problème en prenant les mesures citées ci-dessus, veuillez vous adresser à la hotline du service après-vente (voir chapitre **Service après-vente**).

Nettoyage

ATTENTION

- ▶ Débranchez l'appareil avant le nettoyage et lorsque l'allume-cigare n'est pas utilisé.

ATTENTION

Endommagement de l'appareil !

- ▶ Lors du nettoyage de l'appareil, veillez à ce qu'aucune humidité ne pénètre dans ce dernier afin d'éviter tous dégâts irréparables.
- ◆ En cas de besoin, nettoyez l'appareil avec un chiffon doux.
 - ◆ En cas de salissures coriaces, utilisez un chiffon légèrement humide avec un produit de nettoyage doux.

Remplacement de fusible

Dans le chargeur allume-cigare/USB se trouve un fusible pour protéger le circuit de bord du véhicule. Si l'appareil ne fonctionne plus, veuillez vérifier ou remplacer le fusible.

- ◆ Ouvrez le chargeur allume-cigar/USB en dévissant avec précaution le filet rapporté (C) dans le sens antihoraire avant de le retirer.
- ◆ Détachez la pointe du connecteur (B) du fusible (A) et enlevez le fusible (A).
- ◆ Placez maintenant un fusible neuf (A) du type F4L/250V dans le chargeur allume-cigar/USB. Placez la pointe du connecteur (B) sur l'extrémité légèrement en saillie du fusible (A) et revissez le filet rapporté (C) retiré auparavant.

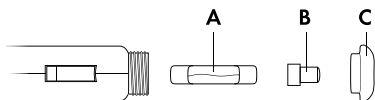

DANGER

- Utilisez toujours un fusible de même type ! Sinon il y a danger d'incendie.

REMARQUE

Si l'appareil ne fonctionne toujours pas, ou si le nouveau fusible saute tout de suite, l'appareil est défectueux. Adressez-vous alors à la ligne téléphonique après-vente (voir chapitre «**Service après-vente**»).

Rangement en cas de non-utilisation

ATTENTION

- ▶ Les températures dans l'habitacle du véhicule peuvent atteindre des valeurs extrêmes en été et en hiver. Pour cette raison et pour éviter tous dommages, n'entreposez pas l'appareil dans le véhicule.
- ◆ Entrez l'appareil à un endroit sec et exempt de poussières, sans exposition directe au soleil.

Recyclage

Recyclage de l'appareil



Le symbole ci-contre, d'une poubelle barrée sur roues, indique que cet appareil relève de la directive 2012/19/UE. Cette directive stipule que vous ne devez pas éliminer cet appareil en fin de vie avec les ordures ménagères, mais le rapporter à des points de collecte, des centres de recyclage ou des entreprises de gestion des déchets spécialement équipés à cette fin.

Ce recyclage est gratuit. Respectez l'environnement et recyclez en bonne et due forme.



Renseignez-vous auprès de votre commune ou des services administratifs de votre ville pour connaître les possibilités de recyclage du produit usagé.

Mise au rebut de l'emballage



Éliminez l'emballage d'une manière respectueuse de l'environnement.

Observez le marquage sur les différents matériaux d'emballage et triez-les séparément si nécessaire. Les matériaux d'emballage sont repérés par des abréviations (a) et des numéros (b) qui ont la signification suivante :

- 1-7 : Plastiques,
- 20-22 : Papier et carton,
- 80-98 : Matériaux composites

Annexe

Caractéristiques techniques

Tension/intensité d'entrée	12 / 24 V \equiv (courant continu), max. 2,6 A
Tension /intensité de sortie par port USB ②	5 V \equiv (courant continu), max. 2,4 A
Tension / courant de sortie total	5 V \equiv (courant continu), max. 4,2 A
Ports USB ②	USB type A
Classe de protection	III /  (Protection par basse tension)

Garantie de Kompernass Handels GmbH

Chère cliente, cher client,

Cet appareil est garanti 3 ans à partir de la date d'achat. Si ce produit venait à présenter des vices, vous disposez de droits légaux face au vendeur de ce produit. Vos droits légaux ne sont pas restreints par notre garantie présentée ci-dessous.

Conditions de garantie

La période de garantie débute à la date de l'achat. Veuillez bien conserver le ticket de caisse d'origine. Ce document servira de preuve d'achat.

Si dans un délai de trois ans suivant la date d'achat de ce produit, un vice de matériel ou de fabrication venait à apparaître, le produit sera réparé ou remplacé gratuitement par nos soins, selon notre choix. Cette prestation de garantie nécessite dans un délai de trois ans la présentation de l'appareil défectueux et du justificatif d'achat (ticket de caisse) ainsi que la description brève du vice et du moment de son apparition.

Si le vice est couvert par notre garantie, vous recevrez le produit réparé ou un nouveau produit en retour. Aucune nouvelle période de garantie ne débute avec la réparation ou l'échange du produit.

Période de garantie et réclamation légale pour vices cachés

L'exercice de la garantie ne prolonge pas la période de garantie. Cette disposition s'applique également aux pièces remplacées ou réparées. Les dommages et vices éventuellement déjà présents à l'achat doivent être signalés immédiatement après le déballage. Toute réparation survenant après la période sous garantie fera l'objet d'une facturation.

Étendue de la garantie

L'appareil a été fabriqué avec soin conformément à des directives de qualité strictes et consciencieusement contrôlé avant sa livraison.

La prestation de garantie est valable pour des vices de matériel et de fabrication. Cette garantie ne s'étend pas aux pièces du produit qui sont exposées à une usure normale et peuvent de ce fait être considérées comme pièces d'usure, ni aux détériorations de pièces fragiles, par ex. connecteur, accu, moules ou pièces en verre.

Cette garantie devient caduque si le produit est détérioré, utilisé ou entretenu de manière non conforme. Toutes les instructions listées dans le manuel d'utilisation doivent être exactement respectées pour une utilisation conforme du produit. Des buts d'utilisation et actions qui sont déconseillés dans le manuel d'utilisation, ou dont vous êtes avertis doivent également être évités.

Le produit est uniquement destiné à un usage privé et ne convient pas à un usage professionnel. La garantie est annulée en cas d'entretien incorrect et inapproprié, d'usage de la force et en cas d'intervention non réalisée par notre centre de service après-vente agréé.

Procédure en cas de garantie

Afin de garantir un traitement rapide de votre demande, veuillez suivre les indications suivantes :

- Veuillez avoir à portée de main pour toutes questions le ticket de caisse et la référence article (par ex. IAN 12345) en tant que justificatif de votre achat.
- Vous trouverez la référence sur la plaque signalétique, une gravure, sur la page de garde de votre manuel d'utilisation (en bas à gauche) ou sous forme d'autocollant au dos ou sur le dessous.
- Si des erreurs de fonctionnement ou d'autres vices venaient à apparaître, veuillez d'abord contacter le département service clientèle cité ci-dessous par **téléphone** ou par **e-mail**.
- Vous pouvez ensuite retourner un produit enregistré comme étant défectueux en joignant le ticket de caisse et en indiquant en quoi consiste le vice et quand il est survenu, sans devoir l'affranchir à l'adresse de service après-vente communiquée.



Sur www.lidl-service.com, vous pouvez télécharger ce manuel ainsi que beaucoup d'autres, des vidéos produit et logiciels.

Service après-vente

FR Service France

Tel.: 0800 919270

E-Mail: kompernass@lidl.fr

BE Service Belgique

Tel.: 070 270 171 (0,15 EUR/Min.)

E-Mail: kompernass@lidl.be

IAN 309596

Importateur

Veillez tenir compte du fait que l'adresse suivante n'est pas une adresse de service après-vente. Veuillez d'abord contacter le service mentionné.

KOMPERNASS HANDELS GMBH

BURGSTRASSE 21

DE-44867 BOCHUM

ALLEMAGNE

www.kompernass.com

Inhoud

Inleiding. 20

Informatie bij deze gebruiksaanwijzing . 20

Informatie over handelsmerken 20

Gebruik in overeenstemming met
de bestemming. 21Gebruikte waarschuwingen en
pictogrammen 21**Veiligheid 23****Vóór de ingebruikname. 25**

Inhoud van het pakket controleren. 25

Beschrijving van onderdelen. . . 25**Ingebruikname 26****Problemen oplossen. 27****Reinigen. 28****Zekering vervangen. 28****Opslag bij niet-gebruik 30****Afvoeren 30**

Apparaat afvoeren. 30

Verpakking afvoeren 31

Bijlage 32

Technische specificaties 32

Garantie van
Kompernaß Handels GmbH 33

Service 36

Importeur 36

Inleiding

Informatie bij deze gebruiksaanwijzing

Hartelijk gefeliciteerd met de aankoop van uw nieuwe apparaat.

U hebt hiermee gekozen voor een hoogwaardig product.

De gebruiksaanwijzing maakt deel uit van dit product. Deze bevat belangrijke aanwijzingen voor veiligheid, gebruik en afvoer. Lees alle bedienings- en veiligheidsvoorschriften voordat u het product in gebruik neemt. Gebruik het product uitsluitend op de voorgeschreven wijze en voor de aangegeven doeleinden. Bewaar de gebruiksaanwijzing altijd als naslagwerk in de buurt van het product. Geef alle documenten inclusief deze gebruiksaanwijzing mee als u het product overdraagt of verkoopt aan een derde.

Informatie over handelsmerken

USB® is een wettig gedeponneerd handelsmerk van USB Implementers Forum, Inc.

Het handelsmerk en de handelsnaam SilverCrest zijn eigendom van de betreffende eigenaar.

Alle overige namen en producten kunnen handelsmerken of gedeponneerde handelsmerken van hun respectieve eigenaren zijn.

Gebruik in overeenstemming met de bestemming

Dit apparaat is bestemd voor het opladen en gebruiken van mobiele eindapparaten met USB-aansluiting. Het is alleen geschikt voor voertuigen met een sigarettenaansteker waarvan de negatieve pool aan massa ligt. Elk ander of verdergaand gebruik geldt als niet in overeenstemming met de bestemming en kan resulteren in beschadigingen en verwondingen. Het apparaat is alleen bestemd voor privégebruik en niet voor gebruik in commerciële of industriële omgevingen. Alle mogelijke claims wegens schade door gebruik dat niet volgens de bestemming is, zijn uitgesloten. Het risico ligt uitsluitend bij de gebruiker.

Gebruikte waarschuwingen en pictogrammen

In deze gebruiksaanwijzing worden de volgende waarschuwingen gebruikt:

GEVAAR

Een waarschuwing van dit gevaarniveau duidt op een mogelijk gevaarlijke situatie.

Als de gevaarlijke situatie niet wordt vermeden, kan dit ernstig letsel of de dood tot gevolg hebben.

- Neem de aanwijzingen in deze waarschuwing in acht om gevaar voor ernstig of dodelijk letsel te voorkomen.

LET OP

Een waarschuwing van dit gevaarniveau duidt op mogelijke materiële schade.

Als de situatie niet wordt vermeden, kan dit materiële schade tot gevolg hebben.

- ▶ Neem de aanwijzingen in deze waarschuwing in acht om materiële schade te voorkomen.

OPMERKING

- ▶ Een opmerking bevat extra informatie die de omgang met het apparaat eenvoudiger maakt.



**Smart
Fast
Charge**

Dankzij de *Smart Fast Charge*-technologie kunnen compatibele apparaten sneller worden opgeladen. Bij compatibele, aangesloten apparaten wordt automatisch aangegeven of ze de maximale oplaadstroom gebruiken.

 De E-markering is een keurmerk waarmee onderdelen van motorvoertuigen worden aangeduid waarvoor een vergunning vereist is; de markering geeft aan dat de vereiste keuringen zijn uitgevoerd en dat een ECE-typegoedkeuring is verleend.

Veiligheid

Neem de volgende veiligheidsvoorschriften in acht voor een veilige omgang met het apparaat:

- Dit apparaat is niet bedoeld voor gebruik door personen (met inbegrip van kinderen) met beperkte fysieke, zintuiglijke of geestelijke vermogens of met gebrek aan ervaring en/of gebrek aan kennis, tenzij ze onder toezicht staan van een voor hun veiligheid verantwoordelijke persoon of van die persoon aanwijzingen krijgen voor het gebruik van het apparaat.
- Bij kinderen is supervisie noodzakelijk om ervoor te zorgen dat ze niet met het apparaat spelen.
- Controleer het apparaat vóór gebruik op zichtbare schade aan de buitenzijde. Gebruik geen apparaat dat beschadigd of gevallen is.
- Laat beschadigde snoeren of aansluitingen onmiddellijk door geautoriseerd en vakkundig personeel of door de klantenservice vervangen om gevaar te voorkomen.
- Open nooit het apparaat en voer er geen reparaties aan uit.
- Bescherm het apparaat tegen vocht en het binnendringen van vloeistoffen.

- Stel het apparaat nooit bloot aan extreme hitte of een hoge luchtvochtigheid. Dit geldt met name bij het opbergen in een auto. Als een auto langere tijd stilstaat bij warm weer met rechtstreeks zonlicht ontstaan hoge temperaturen binnen in de auto en in het handschoenenvak. Haal elektrische en elektronische apparaten uit het voertuig.
- Raadpleeg ook de gebruiksaanwijzing van uw mobiele eindapparaat.
- Haal de stekker van het apparaat onmiddellijk uit de sigarettenaansteker wanneer u bij het apparaat een brandgeur of rookontwikkeling constateert.
-  **GEVAAR** De rook mag in geen geval worden ingeademd, omdat die schadelijk is voor de gezondheid.
- Neem alle plaatselijk geldende wetten in acht. De handen moeten onder het autorijden altijd voor de bediening van de auto beschikbaar zijn. De verkeersveiligheid heeft onder het rijden altijd voorrang. Gebruik deze houder uitsluitend wanneer er geen gevaar in welke rijssituatie dan ook kan ontstaan. Een reparatie van het apparaat tijdens de garantieperiode mag alleen worden uitgevoerd door een klantendienst die door de fabrikant is geautoriseerd, anders vervalt de garantie bij volgende schadegevallen.

Vóór de ingebruikname

Inhoud van het pakket controleren

- ◆ Haal alle onderdelen en de gebruiksaanwijzing uit de doos.
- ◆ Verwijder al het verpakkingsmateriaal.

GEVAAR

- ▶ Verpakkingsmateriaal mag niet als speelgoed worden gebruikt. Er bestaat verstikkingsgevaar.

Het pakket bevat de volgende onderdelen:

- Auto-USB-oplaadadapter
- Deze gebruiksaanwijzing

OPMERKING

- ▶ Controleer of het pakket compleet is en of er geen zichtbare schade is.
- ▶ Neem contact op met de service-hotline (zie het hoofdstuk **Service**) als het pakket niet compleet is, of indien er sprake is van schade door gebrekkige verpakking of transport.

Beschrijving van onderdelen

- 1 Bevestigingsbeugel
- 2 USB-aansluiting type A

Ingebruikname

LET OP

- ▶ De maximale stroomafgifte van de auto-USB-oplaadadapter bedraagt 4,2 A. De maximale stroomafgifte per USB-aansluiting ❷ bedraagt 2,4 A. De maximale stroomafgifte van de beide USB-aansluitingen ❷ bedraagt 4,2 A. Afhankelijk van de USB-aansluitingen ❷ wordt de stroomafgifte verdeeld.
- ◆ Sluit de auto-USB-oplaadadapter aan op het stroomcircuit van uw voertuig (sigarettenaansteker). De witte LED op de behuizing geeft aan dat de auto-USB-oplaadadapter klaar is voor gebruik. Al naar gelang het voertuigtype moet eventueel vooraf het contact worden ingeschakeld.
- ◆ Sluit de oplaadkabel aan op een van de USB-aansluitingen ❷ van de auto-USB-oplaadadapter en op de USB-aansluiting van uw mobiele eindapparaat. Het opladen begint meteen en wordt aangegeven op het mobiele eindapparaat.
- ◆ Trek na het opladen de auto-USB-oplaadadapter aan de bevestigingsbeugel ❶ uit de sigarettenaansteker. Maak de oplaadkabel los van de USB-aansluiting ❷ van de auto-USB-oplaadadapter.

LET OP

- ▶ Bij voertuigen waarbij de sigarettenaansteker ook bij uitgeschakelde ontsteking werkt, moeten mobiele eindapparaten na gebruik worden losgekoppeld van de sigarettenaansteker. Anders kan de voertuigaccu na langere tijd ontladen raken, omdat deze apparaten ook in de rusttoestand mogelijk stroom verbruiken.

Problemen oplossen

Een aangesloten apparaat wordt niet opgeladen (de witte LED op de behuizing brandt niet).

- ◆ Geen verbinding met de sigarettenaansteker. Controleer de verbinding.
- ◆ Al naar gelang het voertuigtype moet eventueel vooraf het contact worden ingeschakeld.
- ◆ Controleer of de zekering van de auto-USB-oplaadadapter defect is en vervang deze zo nodig (zie het hoofdstuk **Zekering vervangen**).

De witte LED op de behuizing dooft nadat een apparaat is aangesloten.

- ◆ Controleer of de zekering van de auto-USB-oplaadadapter defect is en vervang deze zo nodig (zie het hoofdstuk **Zekering vervangen**).

OPMERKING

- ▶ Neem contact op met de servicehelpdesk als u met de stappen hiervoor het probleem niet kunt verhelpen (zie het hoofdstuk **Service**).

Reinigen

LET OP

- ▶ Koppel het apparaat los van de sigarettenaansteker voordat u het reinigt en wanneer u het niet gebruikt.

LET OP

Beschadiging van het apparaat!

- ▶ Zorg ervoor dat er geen vocht in het apparaat binnendringt tijdens het reinigen, om onherstelbare schade aan het apparaat te voorkomen.
- ◆ Reinig het apparaat zo nodig met een zachte doek.
 - ◆ Gebruik bij hardnekkig vuil een licht bevochtigde doek met wat mild afwasmiddel.

Zekering vervangen

In de auto-USB-oplaadadapter bevindt zich een zekering ter beveiliging van het stroomcircuit van het voertuig. Controleer, als het apparaat niet meer werkt, de zekering en vervang deze zo nodig.

- ◆ Open de auto-USB-oplaadadapter door het schroefinzetstuk (C) voorzichtig tegen de wijzers van de klok in los te draaien en te verwijderen.
- ◆ Haal de stekkerpunt (B) van de zekering (A) af en verwijder de zekering (A).
- ◆ Plaats nu een nieuwe zekering (A) van het type F4L/250V in de auto-USB-oplaadadapter. Zet de stekkerpunt (B) op het licht uitstekende uiteinde van de zekering (A) en draai het tevoren uitgenomen schroefinzetstuk (C) weer in.

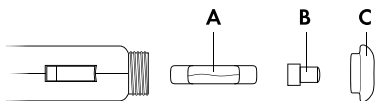

⚠ GEVAAR

- Gebruik uitsluitend een zekering van hetzelfde type!
Anders bestaat er brandgevaar.

OPMERKING

Als het apparaat nog steeds niet werkt, of als de nieuwe zekering meteen weer doorbrandt, is er sprake van een defect aan het apparaat. Neem in dat geval contact op met de service-hotline (zie het hoofdstuk **Service**).

Opslag bij niet-gebruik

LET OP

- ▶ De temperaturen in het voertuig kunnen in de zomer en winter extreme waarden bereiken. Berg het apparaat daarom niet in het voertuig op, om beschadigingen te voorkomen.
- ◆ Berg het apparaat op een droge en stofvrije plek zonder rechtstreeks zonlicht op.

Afvoeren

Apparaat afvoeren



Het symbool hiernaast met een doorgekruiste vuilnisbak geeft aan dat dit apparaat is onderworpen aan de Richtlijn 2012/19/EU.

Deze richtlijn stelt dat u dit apparaat aan het einde van zijn levensduur niet met het normale huisvuil mag afvoeren, maar moet inleveren bij speciaal hiervoor bestemde inzamelpunten, milieuparken of afvalverwerkingsbedrijven.

**Dit afvoeren is voor u kosteloos.
Bescherm het milieu en voer producten op milieuvriendelijke manier af.**



Informatie over mogelijkheden voor het afvoeren van het afgedankte product krijgt u bij uw gemeentereiniging.

Verpakking afvoeren



Voer de verpakking af overeenkomstig de milieuvoorschriften.

Let op de aanduiding op de verschillende verpakkingsmaterialen en voer ze zo nodig gescheiden af. De verpakkingsmaterialen zijn voorzien van afkortingen (a) en cijfers (b) met de volgende betekenis:

1-7: kunststoffen,

20-22: papier en karton,

80-98: composietmaterialen.

Bijlage

Technische specificaties

Ingangsspanning/ -stroom	12 / 24 V \equiv (gelijkstroom), max. 2,6 A
Uitgangsspanning/ -stroom per USB-aan- sluiting ②	5 V \equiv (gelijk- stroom), max. 2,4 A
Uitgangsspanning/ -stroom totaal	5 V \equiv (gelijk- stroom), max. 4,2 A
USB-aansluitingen ②	USB type A
Beschermingsklasse	III /  (bescherming door extra lage spanning)

Garantie van Kompernaß Handels GmbH

Geachte klant,

U hebt op dit apparaat 3 jaar garantie vanaf de aankoopdatum. In geval van gebreken in dit product hebt u wettelijke rechten tegenover de verkoper van het product. Deze wettelijke rechten worden door onze hierna beschreven garantie niet beperkt.

Garantievoorwaarden

De garantieperiode geldt vanaf de datum van aankoop. Bewaar de originele kassabon. U hebt de bon nodig als bewijs van aankoop.

Als er binnen drie jaar vanaf de aankoopdatum van dit product een materiaal- of fabricagefout optreedt, wordt het product door ons – naar onze keuze – voor u kosteloos gerepareerd of vervangen. Voorwaarde voor deze garantie is dat binnen de termijn van drie jaar het defecte apparaat en het aankoopbewijs (kassabon) worden overlegd en dat kort wordt omschreven waaruit het gebrek bestaat en wanneer het is opgetreden.

Wanneer het defect door onze garantie wordt gedekt, krijgt u het gerepareerde product of een nieuw product retour. Met de reparatie of vervanging van het product begint er geen nieuwe garantieperiode.

Garantieperiode en wettelijke aanspraken bij gebreken

De garantieperiode wordt door deze waarborg niet verlengd. Dat geldt ook voor vervangen en gerepareerde onderdelen. Eventueel al bij aankoop aanwezige schade en gebreken moeten meteen na het uitpakken worden gemeld. Voor reparaties na afloop van de garantieperiode worden kosten in rekening gebracht.

Garantieomvang

Het apparaat is op basis van strenge kwaliteitsnormen met de grootst mogelijke zorg vervaardigd en voorafgaand aan de levering nauwkeurig gecontroleerd.

De garantie geldt voor materiaal- of fabricagefouten. Deze garantie geldt niet voor productonderdelen die blootstaan aan normale slijtage en derhalve als aan slijtage onderhevige onderdelen kunnen worden aangemerkt, of voor beschadigingen aan breekbare onderdelen, bijv. schakelaars, accu's, bakvormen of onderdelen die van glas zijn gemaakt.

Deze garantie vervalt wanneer het product is beschadigd, ondeskundig is gebruikt of is gerepareerd. Voor deskundig gebruik van het product moeten alle in de gebruiksaanwijzing beschreven aanwijzingen precies worden opgevolgd. Gebruiksdoeleinden en handelingen die in de gebruiksaanwijzing worden afgeraden of waarvoor wordt gewaarschuwd, moeten beslist worden vermeden.

Het product is uitsluitend bestemd voor privé-gebruik en niet voor bedrijfsmatige doeleinden. Bij verkeerd gebruik en ondeskundige behandeling, bij gebruik van geweld en bij reparaties die niet door ons erkend service-filiaal zijn uitgevoerd, vervalt de garantie.

Afhandeling bij een garantiekwestie

Voor een snelle afhandeling van uw aanvraag neemt u de volgende aanwijzingen in acht:

- Houd voor alle aanvragen de kassabon en het artikelnummer (bijv. IAN 12345) als aankoopbewijs bij de hand.
- Het artikelnummer vindt u op het typeplaatje, in het product gegraveerd, op de titelpagina van de gebruiksaanwijzing (linksonder) of als sticker op de achter- of onderkant van het product.
- Als er fouten in de werking of andere gebreken optreden, neemt u eerst contact op met de hierna genoemde service-afdeling, **telefonisch** of **via e-mail**.

- Een als defect geregistreerd product kunt u dan zonder portokosten naar het aan u doorgegeven serviceadres sturen. Voeg het aankoopbewijs (kassabon) bij en vermeld waaruit het gebrek bestaat en wanneer het is opgetreden.



Op www.lidl-service.com kunt u deze en vele andere handboeken, productvideo's en software downloaden.

Service

NL Service Nederland

Tel.: 0900 0400223 (0,10 EUR/Min.)

E-Mail: kompernass@lidl.nl

BE Service België

Tel.: 070 270 171 (0,15 EUR/Min.)

E-Mail: kompernass@lidl.be

IAN 309596

Importeur

Let op: het volgende adres is geen serviceadres. Neem eerst contact op met het opgegeven serviceadres.

KOMPERNASS HANDELS GMBH

BURGSTRASSE 21

DE-44867 BOCHUM

DUITSLAND

www.kompernass.com

Inhaltsverzeichnis

Einführung 38

Informationen zu dieser	
Bedienungsanleitung	38
Hinweise zu Warenzeichen	38
Bestimmungsgemäße Verwendung	39
Verwendete Warnhinweise und Symbole .	39

Sicherheit. 41

Vor der Inbetriebnahme 43

Lieferumfang prüfen	43
-------------------------------	----

Teilebeschreibung. 43

Inbetriebnahme 44

Fehlersuche 45

Reinigung 46

Sicherung wechseln 46

Lagerung bei Nichtbenutzung. . 48

Entsorgung 48

Gerät entsorgen	48
Verpackung entsorgen	49

Anhang 50

Technische Daten	50
Garantie der	
Kompersnaß Handels GmbH	51
Service	54
Importeur	54

Einführung

Informationen zu dieser Bedienungsanleitung

Herzlichen Glückwunsch zum Kauf Ihres neuen Gerätes.

Sie haben sich damit für ein hochwertiges Produkt entschieden.

Die Bedienungsanleitung ist Bestandteil dieses Produkts. Sie enthält wichtige Hinweise für Sicherheit, Gebrauch und Entsorgung. Machen Sie sich vor der Benutzung des Produkts mit allen Bedien- und Sicherheitshinweisen vertraut. Benutzen Sie das Produkt nur wie beschrieben und für die angegebenen Einsatzbereiche. Bewahren Sie die Bedienungsanleitung immer als Nachschlagewerk in der Nähe des Produkts auf. Händigen Sie bei Weitergabe oder Verkauf des Produktes an Dritte alle Unterlagen inkl. dieser Bedienungsanleitung mit aus.

Hinweise zu Warenzeichen

USB® ist ein eingetragenes Warenzeichen von USB Implementers Forum, Inc.

Das SilverCrest Warenzeichen und der Handelsname sind Eigentum des jeweiligen Inhabers.

Alle weiteren Namen und Produkte können die Warenzeichen oder eingetragene Warenzeichen ihrer jeweiligen Eigentümer sein.

Bestimmungsgemäße Verwendung

Dieses Gerät ist zum Aufladen und zum Betrieb von mobilen Endgeräten mit USB-Anschluss bestimmt. Es ist nur für Fahrzeuge mit einem Zigarettenanzünder, dessen negativer Pol auf Masse liegt, geeignet. Eine andere oder darüber hinausgehende Benutzung gilt als nicht bestimmungsgemäß und kann zu Beschädigungen und Verletzungen führen. Das Gerät ist nur zum privaten Gebrauch und nicht zur Verwendung in gewerblichen oder industriellen Bereichen vorgesehen. Ansprüche jeglicher Art wegen Schäden aus nicht bestimmungsgemäßer Verwendung sind ausgeschlossen. Das Risiko trägt allein der Betreiber.

Verwendete Warnhinweise und Symbole

In der vorliegenden Bedienungsanleitung werden folgende Warnhinweise verwendet:

GEFAHR

Ein Warnhinweis dieser Gefahrenstufe kennzeichnet eine mögliche gefährliche Situation.

Falls die gefährliche Situation nicht vermieden wird, kann dies zu schweren Verletzungen oder zum Tod führen.

- ▶ Die Anweisungen in diesem Warnhinweis befolgen, um die Gefahr von schweren Verletzungen oder des Todes zu vermeiden.

ACHTUNG

Ein Warnhinweis dieser Gefahrenstufe kennzeichnet einen möglichen Sachschaden.

Falls die Situation nicht vermieden wird, kann dies zu Sachschäden führen.

- ▶ Die Anweisungen in diesem Warnhinweis befolgen, um Sachschäden zu vermeiden.

HINWEIS

- ▶ Ein Hinweis kennzeichnet zusätzliche Informationen, die den Umgang mit dem Gerät erleichtern.



**Smart
Fast
Charge**

Durch die eingesetzte **Smart Fast Charge** Technologie, ist bei kompatiblen Geräten eine verringerte Ladezeit möglich. Kompatiblen angeschlossenen Geräten wird automatisch signalisiert, dass sie den maximal nutzbaren Ladestrom verwenden.



Das E-Kennzeichen ist ein Prüfzeichen für die Kennzeichnung von genehmigungspflichtigen Bauteilen an Kraftfahrzeugen und besagt, dass die erforderlichen Prüfungen durchgeführt wurden und eine ECE-Bauartgenehmigung erteilt wurde.

Sicherheit

Beachten Sie für einen sicheren Umgang mit dem Gerät die folgenden Sicherheitshinweise:

- Dieses Gerät ist nicht dafür bestimmt, durch Personen (einschließlich Kinder) mit eingeschränkten physischen, sensorischen oder geistigen Fähigkeiten oder mangels Erfahrung und/oder mangels Wissen benutzt zu werden, es sei denn, sie werden durch eine für Ihre Sicherheit zuständige Person beaufsichtigt oder erhielten von ihr Anweisungen, wie das Gerät zu benutzen ist.
- Kinder müssen beaufsichtigt werden, um sicherzustellen, dass sie nicht mit dem Gerät spielen.
- Kontrollieren Sie das Gerät vor der Verwendung auf äußere sichtbare Schäden. Nehmen Sie ein beschädigtes oder heruntergefallenes Gerät nicht in Betrieb.
- Bei Beschädigung der Kabel oder der Anschlüsse lassen Sie diese von autorisiertem Fachpersonal oder dem Kundenservice austauschen, um Gefährdungen zu vermeiden.
- Öffnen Sie niemals das Gerät und nehmen Sie keine Reparaturen daran vor.
- Schützen Sie das Gerät vor Feuchtigkeit und dem Eindringen von Flüssigkeiten.

- Setzen Sie das Gerät nie extremer Hitze oder hoher Luftfeuchtigkeit aus. Dies gilt insbesondere für eine Lagerung im Auto. Bei längeren Standzeiten und warmer Witterung mit Sonneneinstrahlung entstehen hohe Temperaturen im Innenraum und Handschuhfach. Entfernen Sie elektrische und elektronische Geräte aus dem Fahrzeug.
- Beachten Sie auch die Bedienungsanleitung Ihres mobilen Endgerätes.
- Wenn Sie am Gerät Brandgeruch oder Rauchentwicklung feststellen, trennen Sie es sofort vom Zigarettenanzünder.
-  **GEFAHR** Der Rauch darf keinesfalls eingeatmet werden, da dieser gesundheitsschädlich ist.
- Beachten Sie alle vor Ort geltenden Gesetze. Die Hände müssen beim Fahren immer für die Bedienung des Fahrzeugs frei sein. Die Verkehrssicherheit muss beim Fahren immer Vorrang haben. Verwenden Sie diese Halterung nur, wenn keine Gefahr in irgendeiner Fahrsituation entstehen kann. Eine Reparatur des Gerätes während der Garantiezeit darf nur von einem vom Hersteller autorisierten Kundendienst vorgenommen werden, sonst besteht bei nachfolgenden Schäden kein Garantieanspruch mehr.

Vor der Inbetriebnahme

Lieferumfang prüfen

- ◆ Entnehmen Sie alle Teile und die Bedienungsanleitung aus der Verpackung.
- ◆ Entfernen Sie sämtliches Verpackungsmaterial.

GEFAHR

- ▶ Verpackungsmaterialien dürfen nicht zum Spielen verwendet werden. Es besteht Erstickungsgefahr.

Der Lieferumfang besteht aus folgenden Komponenten:

- KFZ-USB-Ladeadapter
- Diese Bedienungsanleitung

HINWEIS

- ▶ Prüfen Sie die Lieferung auf Vollständigkeit und auf sichtbare Schäden.
- ▶ Bei einer unvollständigen Lieferung oder Schäden infolge mangelhafter Verpackung oder durch Transport wenden Sie sich an die Service-Hotline (siehe Kapitel **Service**).

Teilebeschreibung

- 1 Haltebügel
- 2 USB-Anschlüsse Typ A

Inbetriebnahme

ACHTUNG

- ▶ Die maximale Stromabgabe des KFZ-USB-Ladeadapters beträgt 4,2 A. Die maximale Stromabgabe je USB-Anschluss ❷ beträgt 2,4 A. Die maximale Stromabgabe der beiden USB-Anschlüsse ❷ beträgt 4,2 A. Je nach Belegung der USB-Anschlüsse ❷ wird die Stromabgabe aufgeteilt.
- ◆ Schließen Sie den KFZ-USB-Ladeadapter an der Bordspannung (Zigarettenanzünder) Ihres Fahrzeugs an. Die im Gehäuse liegende weiße LED signalisiert die Betriebsbereitschaft des KFZ-USB-Ladeadapters. Je nach Fahrzeugtyp muss evtl. vorher die Zündung eingeschaltet werden.
- ◆ Verbinden Sie das Ladekabel mit einem der USB-Anschlüsse ❷ des KFZ-USB-Ladeadapters und dem USB-Anschluss Ihres mobilen Endgerätes. Der Ladevorgang beginnt umgehend und wird an Ihrem mobilen Endgerät angezeigt.
- ◆ Ziehen Sie, nach Beendigung des Ladevorgangs, den KFZ-USB-Ladeadapter am Haltebügel ❶ aus dem Zigarettenanzünder. Trennen Sie das Ladekabel vom USB-Anschluss ❷ des KFZ-USB-Ladeadapters.

ACHTUNG

- ▶ Bei Fahrzeugen, bei denen der Zigarettenanzünder auch bei ausgeschalteter Zündung funktioniert, müssen mobile Endgeräte nach der Nutzung vom Zigarettenanzünder getrennt werden. Anderenfalls kann die Fahrzeugbatterie über einen längeren Zeitraum entladen werden, da diese Geräte ggf. auch im Ruhezustand Strom aufnehmen.

Fehlersuche

Ein angeschlossenes Gerät wird nicht geladen (Die im Gehäuse liegende weiße LED leuchtet nicht).

- ◆ Keine Verbindung zum KFZ-Zigarettenanzünder. Überprüfen Sie die Verbindung.
- ◆ Je nach Fahrzeugtyp muss evtl. vorher die Zündung eingeschaltet werden.
- ◆ Prüfen Sie, ob die Sicherung des KFZ-USB-Ladeadapters defekt ist und tauschen Sie diese ggf. aus (siehe Kapitel **Sicherung wechseln**).

Die im Gehäuse liegende, weiße LED erlischt, nachdem ein Gerät angeschlossen wurde.

- ◆ Prüfen Sie, ob die Sicherung des KFZ-USB-Ladeadapters defekt ist und tauschen Sie diese ggf. aus (siehe Kapitel **Sicherung wechseln**).

HINWEIS

- ▶ Wenn Sie mit den vorstehend genannten Schritten das Problem nicht lösen können, wenden Sie sich an die Service-Hotline (siehe Kapitel **Service**).

Reinigung

ACHTUNG

- ▶ Trennen Sie das Gerät vor dem Reinigen und bei Nichtgebrauch vom Zigarettenanzünder.

ACHTUNG

Beschädigung des Geräts!

- ▶ Stellen Sie sicher, dass bei der Reinigung keine Feuchtigkeit in das Gerät eindringt, um eine irreparable Beschädigung des Geräts zu vermeiden.
- ◆ Reinigen Sie das Gerät bei Bedarf mit einem weichen, trockenen Tuch.
 - ◆ Verwenden Sie bei hartnäckigen Verschmutzungen ein leicht feuchtes Tuch mit einem milden Spülmittel.

Sicherung wechseln

Im KFZ-USB-Ladeadapter befindet sich eine Sicherung, um das Bordnetz des Fahrzeugs zu schützen. Sollte das Gerät nicht mehr funktionieren, überprüfen bzw. wechseln Sie die Sicherung.

- ◆ Öffnen Sie den KFZ-USB-Ladeadapter, indem Sie den Schraubeinsatz (C) vorsichtig gegen den Uhrzeigersinn aufdrehen und abnehmen.
- ◆ Nehmen Sie die Steckerspitze (B) von der Sicherung (A) ab und holen Sie die Sicherung (A) heraus.
- ◆ Setzen Sie nun eine neue Sicherung (A) vom Typ F4L/250V in den KFZ-USB-Ladeadapter ein. Setzen Sie die Steckerspitze (B) auf das leicht herausragende Ende der Sicherung (A) und drehen Sie den zuvor herausgenommenen Schraubeinsatz (C) wieder ein.

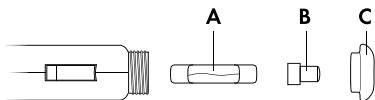

GEFAHR

- Verwenden Sie ausschließlich eine Sicherung des gleichen Typs! Ansonsten besteht Brandgefahr.

HINWEIS

Funktioniert das Gerät weiterhin nicht oder brennt die neue Sicherung sofort wieder durch, liegt ein Gerätedefekt vor. Wenden Sie sich dann an die Service-Hotline (siehe Kapitel **Service**).

Lagerung bei Nichtbenutzung

ACHTUNG

- ▶ Die Temperaturen im Fahrzeuginnenraum können im Sommer und Winter extreme Werte erreichen. Lagern Sie das Gerät deshalb nicht im Fahrzeug, um Beschädigungen zu vermeiden.
- ◆ Lagern Sie das Gerät an einem trockenen und staubgeschützten Ort ohne direkte Sonneneinstrahlung.

Entsorgung

Gerät entsorgen



Das nebenstehende Symbol einer durchgestrichenen Mülltonne auf Rädern zeigt an, dass dieses Gerät der Richtlinie 2012/19/EU unterliegt. Diese Richtlinie besagt, dass Sie dieses Gerät am Ende seiner Nutzungszeit nicht mit dem normalen Hausmüll entsorgen dürfen, sondern in speziell eingerichteten Sammelstellen, Wertstoffhöfen oder Entsorgungsbetrieben abgeben müssen.

Diese Entsorgung ist für Sie kostenfrei. Schonen Sie die Umwelt und entsorgen Sie fachgerecht.



Möglichkeiten zur Entsorgung des ausgedienten Produkts erfahren Sie bei Ihrer Gemeinde- oder Stadtverwaltung.

Verpackung entsorgen



Entsorgen Sie die Verpackung umweltgerecht.

Beachten Sie die Kennzeichnung auf den verschiedenen Verpackungsmaterialien und trennen Sie diese gegebenenfalls gesondert. Die Verpackungsmaterialien sind gekennzeichnet mit Abkürzungen (a) und Ziffern (b) mit folgender Bedeutung:

- 1–7: Kunststoffe,
- 20–22: Papier und Pappe,
- 80–98: Verbundstoffe.

Anhang

Technische Daten

Eingangsspannung/ -strom	12 / 24 V \equiv (Gleichstrom), max. 2,6 A
Ausgangsspannung/ -strom je USB-An- schluss ②	5 V \equiv (Gleichstrom), max. 2,4 A
Ausgangsspannung/ -strom gesamt	5 V \equiv (Gleichstrom), max. 4,2 A
USB-Anschlüsse ②	USB Typ A
Schutzklasse	III /  (Schutz durch Kleinspannung)

Garantie der Kompernaß Handels GmbH

Sehr geehrte Kundin, sehr geehrter Kunde,
Sie erhalten auf dieses Gerät 3 Jahre Garantie ab Kaufdatum. Im Falle von Mängeln dieses Produkts stehen Ihnen gegen den Verkäufer des Produkts gesetzliche Rechte zu. Diese gesetzlichen Rechte werden durch unsere im Folgenden dargestellte Garantie nicht eingeschränkt.

Garantiebedingungen

Die Garantiefrist beginnt mit dem Kaufdatum. Bitte bewahren Sie den Original-Kassenbon gut auf. Diese Unterlage wird als Nachweis für den Kauf benötigt.

Tritt innerhalb von drei Jahren ab dem Kaufdatum dieses Produkts ein Material- oder Fabrikationsfehler auf, wird das Produkt von uns – nach unserer Wahl – für Sie kostenlos repariert oder ersetzt.

Diese Garantieleistung setzt voraus, dass innerhalb der Drei-Jahres-Frist das defekte Gerät und der Kaufbeleg (Kassenbon) vorgelegt und schriftlich kurz beschrieben wird, worin der Mangel besteht und wann er aufgetreten ist.

Wenn der Defekt von unserer Garantie gedeckt ist, erhalten Sie das reparierte oder ein neues Produkt zurück. Mit Reparatur oder Austausch des Produkts beginnt kein neuer Garantiezeitraum.

Garantiezeit und gesetzliche Mängelansprüche

Die Garantiezeit wird durch die Gewährleistung nicht verlängert. Dies gilt auch für ersetzte und reparierte Teile. Eventuell schon beim Kauf vorhandene Schäden und Mängel müssen sofort nach dem Auspacken gemeldet werden. Nach Ablauf der Garantiezeit anfallende Reparaturen sind kostenpflichtig.

Garantieumfang

Das Gerät wurde nach strengen Qualitätsrichtlinien sorgfältig produziert und vor Auslieferung gewissenhaft geprüft.

Die Garantieleistung gilt für Material- oder Fabrikationsfehler. Diese Garantie erstreckt sich nicht auf Produktteile, die normaler Abnutzung ausgesetzt sind und daher als Verschleißteile angesehen werden können oder für Beschädigungen an zerbrechlichen Teilen, z. B. Schalter, Akkus, Backformen oder Teile, die aus Glas gefertigt sind.

Diese Garantie verfällt, wenn das Produkt beschädigt, nicht sachgemäß benutzt oder gewartet wurde. Für eine sachgemäße Benutzung des Produkts sind alle in der Bedienungsanleitung aufgeführten Anweisungen genau einzuhalten. Verwendungszwecke und Handlungen, von denen in der Bedienungsanleitung abgeraten oder vor denen gewarnt wird, sind unbedingt zu vermeiden.

Das Produkt ist nur für den privaten und nicht für den gewerblichen Gebrauch bestimmt. Bei missbräuchlicher und unsachgemäßer Behandlung, Gewaltanwendung und bei Eingriffen, die nicht von unserer autorisierten Service-Niederlassung vorgenommen wurden, erlischt die Garantie.

Abwicklung im Garantiefall

Um eine schnelle Bearbeitung Ihres Anliegens zu gewährleisten, folgen Sie bitte den folgenden Hinweisen:

- Bitte halten Sie für alle Anfragen den Kassenbon und die Artikelnummer (z. B. IAN 12345) als Nachweis für den Kauf bereit.
- Die Artikelnummer entnehmen Sie bitte dem Typenschild, einer Gravur, auf dem Titelblatt Ihrer Bedienungsanleitung (unten links) oder als Aufkleber auf der Rück- oder Unterseite.
- Sollten Funktionsfehler oder sonstige Mängel auftreten, kontaktieren Sie zunächst die nachfolgend benannte Serviceabteilung **telefonisch** oder per **E-Mail**.
- Ein als defekt erfasstes Produkt können Sie dann unter Beifügung des Kaufbelegs (Kassenbon) und der Angabe, worin der Mangel besteht und wann er aufgetreten ist, für Sie portofrei an die Ihnen mitgeteilte Serviceanschrift übersenden.



Auf www.lidl-service.com können Sie diese und viele weitere Handbücher, Produktvideos und Software herunterladen.

Service

DE Service Deutschland

Tel.: 0800 5435 111 (kostenfrei aus dem dt. Festnetz/Mobilfunknetz)
E-Mail: kompernass@lidl.de

AT Service Österreich

Tel.: 0820 201 222 (0,15 EUR/Min.)
E-Mail: kompernass@lidl.at

CH Service Schweiz

Tel.: 0842 665566 (0,08 CHF/Min., Mobilfunk max. 0,40 CHF/Min.)
E-Mail: kompernass@lidl.ch

IAN 309596

Importeur

Bitte beachten Sie, dass die folgende Anschrift keine Serviceanschrift ist. Kontaktieren Sie zunächst die benannte Servicestelle.

KOMPERNASS HANDELS GMBH

BURGSTRASSE 21

DE-44867 BOCHUM

DEUTSCHLAND

www.kompernass.com

KOMPERNASS HANDELS GMBH

BURGSTRASSE 21

DE-44867 BOCHUM

GERMANY

www.kompernass.com

Version des informations · Stand van de informatie
Stand der Informationen:

09/2018 · Ident.-No.: SKA4.2A1-072018-3

IAN 309596