

SILVERCREST®



www.lidl-service.com

USB CAR ADAPTOR SKA 4.2 A1

GB IE NI

USB CAR ADAPTOR

Operating instructions

DE AT CH

KFZ-USB-LADEADAPTER

Bedienungsanleitung

IAN 309596

GB IE NI

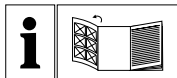

GB IE NI

Before reading, unfold the page containing the illustrations and familiarise yourself with all functions of the device.

DE AT CH

Klappen Sie vor dem Lesen die Seite mit den Abbildungen aus und machen Sie sich anschließend mit allen Funktionen des Gerätes vertraut.

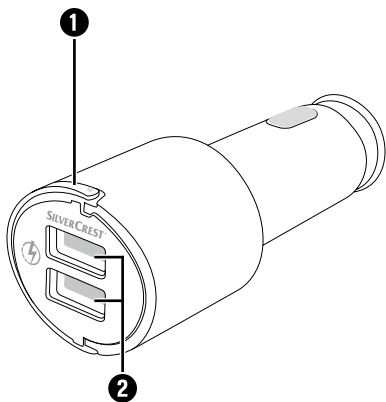

Contents

Introduction 2

Information about these
operating instructions 2

Notes on trademarks 2

Intended use 3

Warnings and symbols used 3

Safety 5

Before use 7

Check package contents 7

Description of components 7

Use 8

Troubleshooting 9

Cleaning 10

Replacing the fuse 11

Storage when not in use 12

Disposal 12

Disposal of the device 12

Disposal of the packaging 13

Appendix 14

Technical data 14

Kompernass Handels GmbH warranty . 15

Service 18

Importer 18

Introduction

Information about these operating instructions

Congratulations on the purchase of your new device.

You have selected a high-quality product.

The operating instructions are part of this product. They contain important information on safety, usage and disposal. Before using the product, please familiarise yourself with all operating and safety instructions. Use the product only as described and for the range of applications specified. Keep these operating instructions as a reference and store them near the product. Please pass on all documentation incl. these operating instructions to any future owner(s) if you sell this product or give it away.

Notes on trademarks

USB® is a registered trademark of USB Implementers Forum, Inc.

The SilverCrest trademark and the retail name are the property of their respective owner.

All other names and products may be trademarks or registered trademarks of their respective owner.

Intended use

This device is intended for charging and operating mobile devices with a USB sockets. It is only intended for vehicles with a cigarette lighter whose negative pole is connected to earth. Any other use or use going beyond that described in these instructions is considered to be improper use and can lead to damage or injuries. The device is only for private use and is not intended for use in commercial or industrial environments. No claims of any kind will be accepted for damage arising as a result of incorrect use. The operator bears sole liability.

Warnings and symbols used

The following warnings are used in these operating instructions:

DANGER

A warning at this hazard level indicates a potentially hazardous situation.

Failure to avoid this hazardous situation could result in serious injuries or even death.

- ▶ Follow the instructions in this warning notice to avoid the risk of serious injuries or death.

CAUTION

A warning notice at this hazard level indicates a risk of property damage.

Failure to avoid this situation could result in property damage.

- ▶ Follow the instructions in this warning to prevent property damage.

NOTICE

- ▶ A note provides additional information which will assist you in using the device.



**Smart
Fast
Charge**

The integrated **Smart Fast Charge** technology enables reduced charging times for compatible devices. Compatible connected devices automatically receive a signal to draw the maximum available charging current.

 The E marking is a test mark for the labelling of components requiring approval in motor vehicles and states that the necessary tests have been carried out and that an ECE component approval has been issued.

Safety

To ensure safe operation of the device, follow the safety guidelines set out below:

- This device is not intended for use by people (including children) with reduced physical, sensory or mental abilities or for those without experience and/or knowledge, unless they are supervised by a person responsible for their safety or they have been instructed in its use.
- Children must be supervised to ensure that they do not play with the device.
- Check the device for visible external damage before use. Do not operate a device that has been damaged or dropped.
- To avoid possible risks, arrange for damaged cables or connectors to be exchanged by an authorised specialist or the Customer Service Department.
- Never open the device, and never carry out any repairs yourself.
- Do not allow any liquids or moisture to get into the device.

- Never subject the device to extreme heat or humidity. This particularly applies to storage in a car. If the car is stationary for extended periods and in hot weather with direct sunlight, high temperatures occur in the car interior and the glove compartment. Remove electrical and electronic devices from the vehicle.
- Please also observe the operating instructions for your mobile device.
- If you notice a burning smell or smoke coming from your device, disconnect it from the cigarette lighter immediately.
- **⚠ DANGER** Under no circumstances should the smoke be inhaled as this could be harmful to your health.
- All of the applicable laws in your location must be observed. Your hands must always be free to operate the vehicle safely when you are driving. Traffic safety must always take priority whilst driving. Use this cradle only if no hazard is likely to occur in any driving situation. Repairs to the device during the warranty period may only be carried out by a customer service department authorised by the manufacturer. Otherwise, no warranty claims will be accepted for any subsequent damage.

Before use

Check package contents

- ◆ Remove all parts and the operating instructions from the box.
- ◆ Remove all packaging material.

DANGER

- ▶ Do not allow children to play with packaging materials. There is a risk of suffocation.

The following components are included in delivery:

- Car USB charging adapter
- These operating instructions

NOTICE

- ▶ Check the package for completeness and signs of visible damage.
- ▶ If the delivery is incomplete or damage has occurred as a result of defective packaging or during transport, contact the service hotline (see section **Service**).

Description of components

- ① Pull ring
- ② USB sockets (type A)

Use

CAUTION

- ▶ The maximum power output of the car USB charging adapter is 4.2 A. The maximum power output of each USB socket ② is 2.4 A. The maximum power output of the two USB sockets ② is 4.2 A. The power output is distributed depending on the devices connected to the USB sockets ②.
- ◆ Connect the car USB charging adapter to your vehicle's on-board power supply (cigarette lighter). The white LED in the housing indicates that the car USB charging adapter is ready for use. Depending on the vehicle type, it is possible that the ignition has to be switched on first.
- ◆ Connect the charging cable to one of the USB sockets ② of the car USB charging adapter and the USB socket of your mobile terminal device. Charging starts immediately and is indicated on the display of the mobile device.
- ◆ After charging, remove the car USB charging adapter from the cigarette lighter by pulling on the pull ring ①. Disconnect the charging cable from the USB socket ② on the car USB charging adapter.

CAUTION

- ▶ In vehicles in which the cigarette lighter also works with the ignition switched off, the mobile device must be disconnected from the cigarette lighter after use. Otherwise, the vehicle battery may be discharged over a long period of time, since the device may also use power when it is idle.

Troubleshooting

A connected device will not charge (the white LED in the housing does not light up).

- ◆ No connection to the car's cigarette lighter socket. Check the connection.
- ◆ Depending on the vehicle type, it is possible that the ignition has to be switched on first.
- ◆ Check whether the fuse of the car USB charging adapter is defective and replace this if necessary (see section **Replacing the fuse**).

The white LED in the device housing goes out when a device is connected.

- ◆ Check whether the fuse of the car USB charging adapter is defective and replace this if necessary (see section **Replacing the fuse**).

NOTICE

- ▶ If you cannot solve the problem with the above-mentioned solutions, please contact the Service Hotline (see section **Service**) .

Cleaning

CAUTION

- ▶ Always disconnect the device from the cigarette lighter during cleaning and when it is not being used.

CAUTION

Damage to the device!

- ▶ To avoid irreparable damage to the device, ensure that no moisture enters it during cleaning.
- ◆ If necessary, clean the device with a soft, dry cloth.
- ◆ Use a lightly moistened cloth and a mild detergent to remove stubborn dirt residues.

Replacing the fuse

There is a fuse in the car USB charging adapter to protect the vehicle's on-board power supply. If the device stops working, check the fuse and replace it if necessary.

- ◆ Open the car USB charging adapter by turning the screw insert (C) carefully anticlockwise and removing it.
- ◆ Remove the plug tip (B) from the fuse (A) and pull out the fuse (A).
- ◆ Now insert a new fuse (A) of type F4L/250V into the car USB charging adapter. Place the plug tip (B) on the slightly protruding end of the fuse (A) and screw the previously removed screw insert (C) back in.

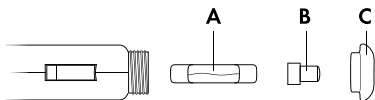

⚠ DANGER

- ▶ Only ever use the same type of fuse. Otherwise there is a risk of fire.

NOTE

If the device still does not work or if the new fuse burns out immediately, the device is defective. In this case, please contact the Service Hotline (see section **Service**).

Storage when not in use

CAUTION

- ▶ The temperatures inside the vehicle can reach extreme values in summer and winter. To prevent heat damage, do not leave the device in the vehicle.
- ◆ Store the device somewhere clean, dry, free of dust and out of direct sunlight.

Disposal

Disposal of the device



The symbol shown on the left of a crossed-out dustbin means that this device is subject to Directive 2012/19/EU. This directive states that this device may not be disposed of in normal household waste at the end of its useful life, but must be taken to a specially set-up collection point, recycling depot or disposal company.

This disposal is free of charge for the user. Protect the environment and dispose of this device properly.



Your local community or municipal authorities can provide information on how to dispose of the worn-out product.

Disposal of the packaging



Dispose of the packaging in an environmentally friendly manner. Note the labelling on the packaging and separate the packaging material components for disposal if necessary. The packaging material is labelled with abbreviations (a) and numbers (b) which have the following meanings:

- 1-7: plastics,
- 20-22: paper and cardboard,
- 80-98: composites.

Appendix

Technical data

Input voltage/ current	12 / 24 V \equiv (DC), max. 2.6 A
Output voltage/ current for each USB socket ②	5 V \equiv (DC), max. 2.4 A
Total output voltage/ current	5 V \equiv (DC), max. 4.2 A
USB sockets ②	USB type A
Protection class	III /  (Protection through extra-low voltage)

Kompernass Handels GmbH warranty

Dear Customer,

This appliance has a 3-year warranty valid from the date of purchase. If this product has any faults, you, the buyer, have certain statutory rights. Your statutory rights are not restricted in any way by the warranty described below.

Warranty conditions

The validity period of the warranty starts from the date of purchase. Please keep your original receipt in a safe place. This document will be required as proof of purchase.

If any material or production fault occurs within three years of the date of purchase of the product, we will either repair or replace the product for you at our discretion. This warranty service is dependent on you presenting the defective appliance and the proof of purchase (receipt) and a short written description of the fault and its time of occurrence.

If the defect is covered by the warranty, your product will either be repaired or replaced by us. The repair or replacement of a product does not signify the beginning of a new warranty period.

Warranty period and statutory claims for defects

The warranty period is not prolonged by repairs effected under the warranty. This also applies to replaced and repaired components. Any damage and defects present at the time of purchase must be reported immediately after unpacking. Repairs carried out after expiry of the warranty period shall be subject to a fee.

Scope of the warranty

This appliance has been manufactured in accordance with strict quality guidelines and inspected meticulously prior to delivery.

The warranty covers material faults or production faults. The warranty does not extend to product parts subject to normal wear and tear or fragile parts such as switches, batteries, baking moulds or parts made of glass.

The warranty does not apply if the product has been damaged, improperly used or improperly maintained. The directions in the operating instructions for the product regarding proper use of the product are to be strictly followed. Uses and actions that are discouraged in the operating instructions or which are warned against must be avoided.

This product is intended solely for private use and not for commercial purposes. The warranty shall be deemed void in cases of misuse or improper handling, use of force and modifications/repairs which have not been carried out by one of our authorised Service centres.

Warranty claim procedure

To ensure quick processing of your case, please observe the following instructions:

- Please have the till receipt and the item number (e.g. IAN 12345) available as proof of purchase.
- You will find the item number on the type plate, an engraving on the front page of the instructions (bottom left), or as a sticker on the rear or bottom of the appliance.
- If functional or other defects occur, please contact the service department listed either by **telephone** or by **e-mail**.
- You can return a defective product to us free of charge to the service address that will be provided to you. Ensure that you enclose the proof of purchase (till receipt) and information about what the defect is and when it occurred.



You can download these instructions along with many other manuals, product videos and software on www.lidl-service.com.

Service

GB Service Great Britain

Tel.: 0800 404 7657

E-Mail: kompernass@lidl.co.uk

IE Service Ireland

Tel.: 1 890 930 034

(0,08 EUR/Min., (peak))

(0,06 EUR/Min., (off peak))

E-Mail: kompernass@lidl.ie

IAN 309596

Importer

Please note that the following address is not the service address. Please use the service address provided in the operating instructions.

KOMPERNASS HANDELS GMBH

BURGSTRASSE 21

DE-44867 BOCHUM

GERMANY

www.kompernass.com

Inhaltsverzeichnis

Einführung 20

Informationen zu dieser Bedienungsanleitung	20
Hinweise zu Warenzeichen	20
Bestimmungsgemäße Verwendung	21
Verwendete Warnhinweise und Symbole	21

Sicherheit. 23

Vor der Inbetriebnahme 25

Lieferumfang prüfen	25
-------------------------------	----

Teilebeschreibung. 25

Inbetriebnahme 26

Fehlersuche 27

Reinigung 28

Sicherung wechseln 28

Lagerung bei Nichtbenutzung. . 30

Entsorgung 30

Gerät entsorgen	30
Verpackung entsorgen	31

Anhang 32

Technische Daten	32
Garantie der Kompernaß Handels GmbH	33
Service	36
Importeur	36

Einführung

Informationen zu dieser Bedienungsanleitung

Herzlichen Glückwunsch zum Kauf Ihres neuen Gerätes.

Sie haben sich damit für ein hochwertiges Produkt entschieden.

Die Bedienungsanleitung ist Bestandteil dieses Produkts. Sie enthält wichtige Hinweise für Sicherheit, Gebrauch und Entsorgung. Machen Sie sich vor der Benutzung des Produkts mit allen Bedien- und Sicherheitshinweisen vertraut. Benutzen Sie das Produkt nur wie beschrieben und für die angegebenen Einsatzbereiche. Bewahren Sie die Bedienungsanleitung immer als Nachschlagewerk in der Nähe des Produkts auf. Händigen Sie bei Weitergabe oder Verkauf des Produktes an Dritte alle Unterlagen inkl. dieser Bedienungsanleitung mit aus.

Hinweise zu Warenzeichen

USB® ist ein eingetragenes Warenzeichen von USB Implementers Forum, Inc.

Das SilverCrest Warenzeichen und der Handelsname sind Eigentum des jeweiligen Inhabers.

Alle weiteren Namen und Produkte können die Warenzeichen oder eingetragene Warenzeichen ihrer jeweiligen Eigentümer sein.

Bestimmungsgemäße Verwendung

Dieses Gerät ist zum Aufladen und zum Betrieb von mobilen Endgeräten mit USB-Anschluss bestimmt. Es ist nur für Fahrzeuge mit einem Zigarettenanzünder, dessen negativer Pol auf Masse liegt, geeignet. Eine andere oder darüber hinausgehende Benutzung gilt als nicht bestimmungsgemäß und kann zu Beschädigungen und Verletzungen führen. Das Gerät ist nur zum privaten Gebrauch und nicht zur Verwendung in gewerblichen oder industriellen Bereichen vorgesehen. Ansprüche jeglicher Art wegen Schäden aus nicht bestimmungsgemäßer Verwendung sind ausgeschlossen. Das Risiko trägt allein der Betreiber.

Verwendete Warnhinweise und Symbole

In der vorliegenden Bedienungsanleitung werden folgende Warnhinweise verwendet:

GEFAHR

Ein Warnhinweis dieser Gefahrenstufe kennzeichnet eine mögliche gefährliche Situation.

Falls die gefährliche Situation nicht vermieden wird, kann dies zu schweren Verletzungen oder zum Tod führen.

- ▶ Die Anweisungen in diesem Warnhinweis befolgen, um die Gefahr von schweren Verletzungen oder des Todes zu vermeiden.

ACHTUNG

Ein Warnhinweis dieser Gefahrenstufe kennzeichnet einen möglichen Sachschaden.

Falls die Situation nicht vermieden wird, kann dies zu Sachschäden führen.

- ▶ Die Anweisungen in diesem Warnhinweis befolgen, um Sachschäden zu vermeiden.

HINWEIS

- ▶ Ein Hinweis kennzeichnet zusätzliche Informationen, die den Umgang mit dem Gerät erleichtern.



**Smart
Fast
Charge**

Durch die eingesetzte **Smart Fast Charge** Technologie, ist bei kompatiblen Geräten eine verringerte Ladezeit möglich. Kompatiblen angeschlossenen Geräten wird automatisch signalisiert, dass sie den maximal nutzbaren Ladestrom verwenden.

 Das E-Kennzeichen ist ein Prüfzeichen für die Kennzeichnung von genehmigungspflichtigen Bauteilen an Kraftfahrzeugen und besagt, dass die erforderlichen Prüfungen durchgeführt wurden und eine ECE-Bauartgenehmigung erteilt wurde.

Sicherheit

Beachten Sie für einen sicheren Umgang mit dem Gerät die folgenden Sicherheitshinweise:

- Dieses Gerät ist nicht dafür bestimmt, durch Personen (einschließlich Kinder) mit eingeschränkten physischen, sensorischen oder geistigen Fähigkeiten oder mangels Erfahrung und/oder mangels Wissen benutzt zu werden, es sei denn, sie werden durch eine für Ihre Sicherheit zuständige Person beaufsichtigt oder erhielten von ihr Anweisungen, wie das Gerät zu benutzen ist.
- Kinder müssen beaufsichtigt werden, um sicherzustellen, dass sie nicht mit dem Gerät spielen.
- Kontrollieren Sie das Gerät vor der Verwendung auf äußere sichtbare Schäden. Nehmen Sie ein beschädigtes oder heruntergefallenes Gerät nicht in Betrieb.
- Bei Beschädigung der Kabel oder der Anschlüsse lassen Sie diese von autorisiertem Fachpersonal oder dem Kundenservice austauschen, um Gefährdungen zu vermeiden.
- Öffnen Sie niemals das Gerät und nehmen Sie keine Reparaturen daran vor.
- Schützen Sie das Gerät vor Feuchtigkeit und dem Eindringen von Flüssigkeiten.

- Setzen Sie das Gerät nie extremer Hitze oder hoher Luftfeuchtigkeit aus. Dies gilt insbesondere für eine Lagerung im Auto. Bei längeren Standzeiten und warmer Witterung mit Sonneneinstrahlung entstehen hohe Temperaturen im Innenraum und Handschuhfach. Entfernen Sie elektrische und elektronische Geräte aus dem Fahrzeug.
- Beachten Sie auch die Bedienungsanleitung Ihres mobilen Endgerätes.
- Wenn Sie am Gerät Brandgeruch oder Rauchentwicklung feststellen, trennen Sie es sofort vom Zigarettenanzünder.
-  **GEFAHR** Der Rauch darf keinesfalls eingeatmet werden, da dieser gesundheitsschädlich ist.
- Beachten Sie alle vor Ort geltenden Gesetze. Die Hände müssen beim Fahren immer für die Bedienung des Fahrzeugs frei sein. Die Verkehrssicherheit muss beim Fahren immer Vorrang haben. Verwenden Sie diese Halterung nur, wenn keine Gefahr in irgendeiner Fahrsituation entstehen kann. Eine Reparatur des Gerätes während der Garantiezeit darf nur von einem vom Hersteller autorisierten Kundendienst vorgenommen werden, sonst besteht bei nachfolgenden Schäden kein Garantieanspruch mehr.

Vor der Inbetriebnahme

Lieferumfang prüfen

- ◆ Entnehmen Sie alle Teile und die Bedienungsanleitung aus der Verpackung.
- ◆ Entfernen Sie sämtliches Verpackungsmaterial.

GEFAHR

- ▶ Verpackungsmaterialien dürfen nicht zum Spielen verwendet werden. Es besteht Erstickungsgefahr.

Der Lieferumfang besteht aus folgenden Komponenten:

- KFZ-USB-Ladeadapter
- Diese Bedienungsanleitung

HINWEIS

- ▶ Prüfen Sie die Lieferung auf Vollständigkeit und auf sichtbare Schäden.
- ▶ Bei einer unvollständigen Lieferung oder Schäden infolge mangelhafter Verpackung oder durch Transport wenden Sie sich an die Service-Hotline (siehe Kapitel **Service**).

Teilebeschreibung

- 1 Haltebügel
- 2 USB-Anschlüsse Typ A

Inbetriebnahme

ACHTUNG

- ▶ Die maximale Stromabgabe des KFZ-USB-Ladeadapters beträgt 4,2 A. Die maximale Stromabgabe je USB-Anschluss ❷ beträgt 2,4 A. Die maximale Stromabgabe der beiden USB-Anschlüsse ❷ beträgt 4,2 A. Je nach Belegung der USB-Anschlüsse ❷ wird die Stromabgabe aufgeteilt.
- ◆ Schließen Sie den KFZ-USB-Ladeadapter an der Bordspannung (Zigarettenanzünder) Ihres Fahrzeugs an. Die im Gehäuse liegende weiße LED signalisiert die Betriebsbereitschaft des KFZ-USB-Ladeadapters. Je nach Fahrzeugtyp muss evtl. vorher die Zündung eingeschaltet werden.
- ◆ Verbinden Sie das Ladekabel mit einem der USB-Anschlüsse ❷ des KFZ-USB-Ladeadapters und dem USB-Anschluss Ihres mobilen Endgerätes. Der Ladevorgang beginnt umgehend und wird an Ihrem mobilen Endgerät angezeigt.
- ◆ Ziehen Sie, nach Beendigung des Ladevorgangs, den KFZ-USB-Ladeadapter am Haltebügel ❶ aus dem Zigarettenanzünder. Trennen Sie das Ladekabel vom USB-Anschluss ❷ des KFZ-USB-Ladeadapters.

ACHTUNG

- ▶ Bei Fahrzeugen, bei denen der Zigarettenanzünder auch bei ausgeschalteter Zündung funktioniert, müssen mobile Endgeräte nach der Nutzung vom Zigarettenanzünder getrennt werden. Anderenfalls kann die Fahrzeugbatterie über einen längeren Zeitraum entladen werden, da diese Geräte ggf. auch im Ruhezustand Strom aufnehmen.

Fehlersuche

Ein angeschlossenes Gerät wird nicht geladen (Die im Gehäuse liegende weiße LED leuchtet nicht).

- ◆ Keine Verbindung zum KFZ-Zigarettenanzünder. Überprüfen Sie die Verbindung.
- ◆ Je nach Fahrzeugtyp muss evtl. vorher die Zündung eingeschaltet werden.
- ◆ Prüfen Sie, ob die Sicherung des KFZ-USB-Ladeadapters defekt ist und tauschen Sie diese ggf. aus (siehe Kapitel **Sicherung wechseln**).

Die im Gehäuse liegende, weiße LED erlischt, nachdem ein Gerät angeschlossen wurde.

- ◆ Prüfen Sie, ob die Sicherung des KFZ-USB-Ladeadapters defekt ist und tauschen Sie diese ggf. aus (siehe Kapitel **Sicherung wechseln**).

HINWEIS

- ▶ Wenn Sie mit den vorstehend genannten Schritten das Problem nicht lösen können, wenden Sie sich an die Service-Hotline (siehe Kapitel **Service**).

Reinigung

ACHTUNG

- ▶ Trennen Sie das Gerät vor dem Reinigen und bei Nichtgebrauch vom Zigarettenanzünder.

ACHTUNG

Beschädigung des Geräts!

- ▶ Stellen Sie sicher, dass bei der Reinigung keine Feuchtigkeit in das Gerät eindringt, um eine irreparable Beschädigung des Geräts zu vermeiden.
- ◆ Reinigen Sie das Gerät bei Bedarf mit einem weichen, trockenen Tuch.
 - ◆ Verwenden Sie bei hartnäckigen Verschmutzungen ein leicht feuchtes Tuch mit einem milden Spülmittel.

Sicherung wechseln

Im KFZ-USB-Ladeadapter befindet sich eine Sicherung, um das Bordnetz des Fahrzeugs zu schützen. Sollte das Gerät nicht mehr funktionieren, überprüfen bzw. wechseln Sie die Sicherung.

- ◆ Öffnen Sie den KFZ-USB-Ladeadapter, indem Sie den Schraubeinsatz (C) vorsichtig gegen den Uhrzeigersinn aufdrehen und abnehmen.
- ◆ Nehmen Sie die Steckerspitze (B) von der Sicherung (A) ab und holen Sie die Sicherung (A) heraus.
- ◆ Setzen Sie nun eine neue Sicherung (A) vom Typ F4L/250V in den KFZ-USB-Ladeadapter ein. Setzen Sie die Steckerspitze (B) auf das leicht herausragende Ende der Sicherung (A) und drehen Sie den zuvor herausgenommenen Schraubeinsatz (C) wieder ein.

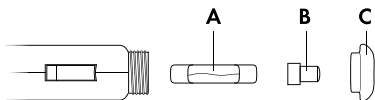

GEFAHR

- Verwenden Sie ausschließlich eine Sicherung des gleichen Typs! Ansonsten besteht Brandgefahr.

HINWEIS

Funktioniert das Gerät weiterhin nicht oder brennt die neue Sicherung sofort wieder durch, liegt ein Gerätedefekt vor. Wenden Sie sich dann an die Service-Hotline (siehe Kapitel **Service**).

Lagerung bei Nichtbenutzung

ACHTUNG

- ▶ Die Temperaturen im Fahrzeuginnenraum können im Sommer und Winter extreme Werte erreichen. Lagern Sie das Gerät deshalb nicht im Fahrzeug, um Beschädigungen zu vermeiden.
- ◆ Lagern Sie das Gerät an einem trockenen und staubgeschützten Ort ohne direkte Sonneneinstrahlung.

Entsorgung

Gerät entsorgen



Das nebenstehende Symbol einer durchgestrichenen Mülltonne auf Rädern zeigt an, dass dieses Gerät der Richtlinie 2012/19/EU unterliegt. Diese Richtlinie besagt, dass Sie dieses Gerät am Ende seiner Nutzungszeit nicht mit dem normalen Hausmüll entsorgen dürfen, sondern in speziell eingerichteten Sammelstellen, Wertstoffhöfen oder Entsorgungsbetrieben abgeben müssen.

Diese Entsorgung ist für Sie kostenfrei. Schonen Sie die Umwelt und entsorgen Sie fachgerecht.



Möglichkeiten zur Entsorgung des ausgedienten Produkts erfahren Sie bei Ihrer Gemeinde- oder Stadtverwaltung.

Verpackung entsorgen



Entsorgen Sie die Verpackung umweltgerecht.

Beachten Sie die Kennzeichnung auf den verschiedenen Verpackungsmaterialien und trennen Sie diese gegebenenfalls gesondert. Die Verpackungsmaterialien sind gekennzeichnet mit Abkürzungen (a) und Ziffern (b) mit folgender Bedeutung:

- 1–7: Kunststoffe,
- 20–22: Papier und Pappe,
- 80–98: Verbundstoffe.

Anhang

Technische Daten

Eingangsspannung/ -strom	12 / 24 V \equiv (Gleichstrom), max. 2,6 A
Ausgangsspannung/ -strom je USB-An- schluss ②	5 V \equiv (Gleichstrom), max. 2,4 A
Ausgangsspannung/ -strom gesamt	5 V \equiv (Gleichstrom), max. 4,2 A
USB-Anschlüsse ②	USB Typ A
Schutzklasse	III /  (Schutz durch Kleinspannung)

Garantie der Kompernaß Handels GmbH

Sehr geehrte Kundin, sehr geehrter Kunde,
Sie erhalten auf dieses Gerät 3 Jahre Garantie ab Kaufdatum. Im Falle von Mängeln dieses Produkts stehen Ihnen gegen den Verkäufer des Produkts gesetzliche Rechte zu. Diese gesetzlichen Rechte werden durch unsere im Folgenden dargestellte Garantie nicht eingeschränkt.

Garantiebedingungen

Die Garantiefrist beginnt mit dem Kaufdatum. Bitte bewahren Sie den Original-Kassenbon gut auf. Diese Unterlage wird als Nachweis für den Kauf benötigt.

Tritt innerhalb von drei Jahren ab dem Kaufdatum dieses Produkts ein Material- oder Fabrikationsfehler auf, wird das Produkt von uns – nach unserer Wahl – für Sie kostenlos repariert oder ersetzt.

Diese Garantieleistung setzt voraus, dass innerhalb der Drei-Jahres-Frist das defekte Gerät und der Kaufbeleg (Kassenbon) vorgelegt und schriftlich kurz beschrieben wird, worin der Mangel besteht und wann er aufgetreten ist.

Wenn der Defekt von unserer Garantie gedeckt ist, erhalten Sie das reparierte oder ein neues Produkt zurück. Mit Reparatur oder Austausch des Produkts beginnt kein neuer Garantiezeitraum.

Garantiezeit und gesetzliche Mängelansprüche

Die Garantiezeit wird durch die Gewährleistung nicht verlängert. Dies gilt auch für ersetzte und reparierte Teile. Eventuell schon beim Kauf vorhandene Schäden und Mängel müssen sofort nach dem Auspacken gemeldet werden. Nach Ablauf der Garantiezeit anfallende Reparaturen sind kostenpflichtig.

Garantieumfang

Das Gerät wurde nach strengen Qualitätsrichtlinien sorgfältig produziert und vor Auslieferung gewissenhaft geprüft.

Die Garantieleistung gilt für Material- oder Fabrikationsfehler. Diese Garantie erstreckt sich nicht auf Produktteile, die normaler Abnutzung ausgesetzt sind und daher als Verschleißteile angesehen werden können oder für Beschädigungen an zerbrechlichen Teilen, z. B. Schalter, Akkus, Backformen oder Teile, die aus Glas gefertigt sind.

Diese Garantie verfällt, wenn das Produkt beschädigt, nicht sachgemäß benutzt oder gewartet wurde. Für eine sachgemäße Benutzung des Produkts sind alle in der Bedienungsanleitung aufgeführten Anweisungen genau einzuhalten. Verwendungszwecke und Handlungen, von denen in der Bedienungsanleitung abgeraten oder vor denen gewarnt wird, sind unbedingt zu vermeiden.

Das Produkt ist nur für den privaten und nicht für den gewerblichen Gebrauch bestimmt. Bei missbräuchlicher und unsachgemäßer Behandlung, Gewaltanwendung und bei Eingriffen, die nicht von unserer autorisierten Service-Niederlassung vorgenommen wurden, erlischt die Garantie.

Abwicklung im Garantiefall

Um eine schnelle Bearbeitung Ihres Anliegens zu gewährleisten, folgen Sie bitte den folgenden Hinweisen:

- Bitte halten Sie für alle Anfragen den Kassenbon und die Artikelnummer (z. B. IAN 12345) als Nachweis für den Kauf bereit.
- Die Artikelnummer entnehmen Sie bitte dem Typenschild, einer Gravur, auf dem Titelblatt Ihrer Bedienungsanleitung (unten links) oder als Aufkleber auf der Rück- oder Unterseite.
- Sollten Funktionsfehler oder sonstige Mängel auftreten, kontaktieren Sie zunächst die nachfolgend benannte Serviceabteilung **telefonisch** oder per **E-Mail**.
- Ein als defekt erfasstes Produkt können Sie dann unter Beifügung des Kaufbelegs (Kassenbon) und der Angabe, worin der Mangel besteht und wann er aufgetreten ist, für Sie portofrei an die Ihnen mitgeteilte Serviceanschrift übersenden.



Auf www.lidl-service.com können Sie diese und viele weitere Handbücher, Produktvideos und Software herunterladen.

Service

DE Service Deutschland

Tel.: 0800 5435 111 (kostenfrei aus dem dt. Festnetz/Mobilfunknetz)
E-Mail: kompernass@lidl.de

AT Service Österreich

Tel.: 0820 201 222 (0,15 EUR/Min.)
E-Mail: kompernass@lidl.at

CH Service Schweiz

Tel.: 0842 665566 (0,08 CHF/Min., Mobilfunk max. 0,40 CHF/Min.)
E-Mail: kompernass@lidl.ch

IAN 309596

Importeur

Bitte beachten Sie, dass die folgende Anschrift keine Serviceanschrift ist. Kontaktieren Sie zunächst die benannte Servicestelle.

KOMPERNASS HANDELS GMBH

BURGSTRASSE 21

DE-44867 BOCHUM

DEUTSCHLAND

www.kompernass.com

KOMPERNASS HANDELS GMBH

BURGSTRASSE 21

DE-44867 BOCHUM

GERMANY

www.kompernass.com

Last Information Update · Stand der Informationen:

09/2018 · Ident.-No.: SKA4.2A1-072018-3

IAN 309596